



BP9314001
BP931400P
BP9314151

CS Návod k použití



 **AEG**
perfekt in form und funktion

OBSAH

1. BEZPEČNOSTNÍ INFORMACE	3
2. BEZPEČNOSTNÍ POKYNY	4
3. POPIS SPOTŘEBIČE	7
4. PŘED PRVNÍM POUŽITÍM	8
5. OVLÁDACÍ PANEL	8
6. DENNÍ POUŽÍVÁNÍ	10
7. FUNKCE HODIN	14
8. AUTOMATICKÉ PROGRAMY	15
9. POUŽITÍ PŘÍSLUŠENSTVÍ	15
10. DOPLŇKOVÉ FUNKCE	18
11. UŽITEČNÉ RADY A TIPY	19
12. ČIŠTĚNÍ A ÚDRŽBA	34
13. CO DĚLAT, KDYŽ...	38
14. TECHNICKÉ ÚDAJE	38

PRO DOKONALÉ VÝSLEDKY

Děkujeme vám, že jste si zvolili výrobek značky AEG. Aby vám bezchybně sloužil mnoho let, vyrobili jsme jej s pomocí inovativních technologií, které usnadňují život, a vybavili jsme jej funkcemi, které u obyčejných spotřebičů nenajdete. Stačí věnovat pár minut čtení a zjistíte, jak z něho získat co nejvíce.

Navštivte naše stránky ohledně:



Rady ohledně používání, brožury, poradce při potížích, servisních informací:
www.aeg.com



Registrace vašeho spotřebiče, kterou získáte lepší servis:
www.aeg.com/productregistration



Nákupu příslušenství, spotřebního materiálu a originálních náhradních dílů pro váš spotřebič:
www.aeg.com/shop

PÉČE O ZÁKAZNÍKY A SERVIS

Doporučujeme používat originální náhradní díly.

Při kontaktu se servisním střediskem se ujistěte, že máte k dispozici následující údaje. Tyto informace jsou uvedeny na typovém štítku. Model, výrobní číslo (PNC), sériové číslo.



Upozornění / Důležité bezpečnostní informace.



Všeobecné informace a rady



Upozornění k ochraně životního prostředí

Změny vyhrazeny.

1. BEZPEČNOSTNÍ INFORMACE

Tento návod si pečlivě přečtěte ještě před instalací spotřebiče a jeho prvním použitím. Výrobce nezodpovídá za škody a zranění způsobená nesprávnou instalací či chybným používáním. Návod k použití vždy uchovávejte spolu se spotřebičem pro jeho budoucí použití.

1.1 Bezpečnost dětí a postižených osob



UPOZORNĚNÍ

Hrozí nebezpečí udušení, úrazu nebo jiných trvalých následků.

- Tento spotřebič smí používat děti starší osmi let nebo osoby se sníženými fyzickými, smyslovými nebo duševními schopnostmi nebo osoby bez patřičných zkušeností a znalostí pouze, pokud tak činí pod dozorem osoby, která je zodpovědná za jejich bezpečnost.
- Nenechte děti hrát si se spotřebičem.
- Všechny obaly uschovejte z dosahu dětí.
- Je-li spotřebič v provozu nebo pokud chladne, nedovolte dětem a domácím zvířatům, aby se k němu přibližovaly. Přístupné části jsou horké.
- Pokud je spotřebič vybaven dětskou bezpečnostní pojistkou, doporučuje se ji aktivovat.
- Čištění a užitelskou údržbu spotřebiče by neměly provádět děti bez dozoru.

1.2 Všeobecné bezpečnostní informace

- Při provozu je vnitřek spotřebiče horký. Nedotýkejte se topných článků ve spotřebiči. Při vkládání či vyjímání příslušenství či nádobí vždy používejte kuchyňské chňapky.
- K čištění spotřebiče nepoužívejte čisticí zařízení na páru.
- Před údržbou odpojte spotřebič od napájení.

- Nepoužívejte drsné čisticí prostředky nebo ostré kovové škrabky k čištění skleněných dvířek, mohly by poškrábat povrch, což by mohlo následně vést k rozbití skla.
- Před pyrolytickým čištěním je nutné odstranit nadměrné zbytky jídel. Vyjměte z trouby všechno příslušenství.
- Používejte pouze pečicí sondu doporučenou k tomuto spotřebiči.
- K odstranění drážek na rošty nejprve odtáhněte přední a poté zadní konec drážek na rošty od stěny trouby. Drážky na rošty instalujte stejným postupem v opačném pořadí.

2. BEZPEČNOSTNÍ POKYNY

2.1 Instalace



UPOZORNĚNÍ

Tento spotřebič smí instalovat jen kvalifikovaná osoba.

- Odstraňte veškerý obalový materiál.
- Poškozený spotřebič neinstalujte ani nepoužívejte.
- Řiďte se pokyny k instalaci dodanými spolu s tímto spotřebičem.
- Při přemísťování spotřebiče buďte vždy opatrní, protože je těžký. Vždy noste ochranné rukavice.
- Netahejte spotřebič za držadlo.
- Dodržujte minimální vzdálenosti od ostatních spotřebičů a nábytku.
- Ujistěte se, že je spotřebič namontován pod bezpečnou konstrukcí a vedle bezpečných konstrukcí.
- Strany spotřebiče musí být umístěny vedle spotřebičů nebo kuchyňského nábytku stejné výšky.

Připojení k elektrické síti



UPOZORNĚNÍ

Hrozí nebezpečí požáru nebo úrazu elektrickým proudem.

- Veškerá elektrická připojení by měla být provedena kvalifikovaným elektrikářem.
- Spotřebič musí být uzemněn.
- Zkontrolujte, zda údaje o napájení na typovém štítku souhlasí s parametry elektrické sítě. Pokud tomu tak není, obraťte se na elektrikáře.
- Vždy používejte správně instalovanou síťovou zásuvku s ochranou proti úrazu elektrickým proudem.
- Nepoužívejte rozbočovací zástrčky ani prodlužovací kabely.
- Dbejte na to, abyste nepoškodili napájecí kabel a síťovou zástrčku. Pro výměnu napájecího kabelu se obraťte na servisní středisko nebo elektrikáře.
- Síťové kabely se nesmí dotýkat dvířek spotřebiče, obzvláště, jsou-li dvířka horká.
- Ochrana před úrazem elektrickým proudem u živých či izolovaných částí

musí být připevněna tak, aby nešla odstranit bez použití nástrojů.

- Sítovou zástrčku zapojte do sítové zásuvky až na konci instalace spotřebiče. Po instalaci musí zůstat sítová zástrčka nadále dostupná.
- Pokud je sítová zásuvka uvolněná, nezapojujte do ní sítovou zástrčku.
- Neodpojujte spotřebič ze zásuvky tahem za kabel. Vždy tahejte za zástrčku.
- Používejte pouze správná izolační zařízení: ochranné vypínače vedení, pojistky (pojistky šroubového typu se musí odstranit z držáku), ochranné zemnicí jističe a stykače.
- Je nutné instalovat vhodný vypínač nebo izolační zařízení k řádnému odpojení všech napájecích vodičů spotřebiče. Toto izolační zařízení musí mít mezeru mezi kontakty alespoň 3 mm širokou.

2.2 Použití spotřebiče



UPOZORNĚNÍ

Hrozí nebezpečí zranění, popálení, úrazu elektrickým proudem či výbuchu.

- Tento spotřebič používejte v domácnosti.
- Neměňte technické parametry tohoto spotřebiče.
- Ujistěte se, že nejsou ventilační otvory zakryté.
- Zapnutý spotřebič nenechávejte bez dozoru.
- Spotřebič po každém použití vypněte.
- Při provozu je vnitřek spotřebiče horký. Nedotýkejte se topných článků ve spotřebiči. Při vkládání či vyjímání příslušenství či nádob vždy používejte kuchyňské chňapky.
- Pokud je spotřebič v provozu, buďte při otvírání jeho dvířek opatrní. Může dojít k uvolnění horkého vzduchu.
- Nepracujte se spotřebičem, když máte vlhké ruce nebo když je v kontaktu s vodou.
- Dvířka spotřebiče nikdy neotvírejte násilím.
- Nepoužívejte spotřebič jako pracovní nebo odkládací plochu.

- Když je spotřebič v provozu, jeho dvířka mějte vždy zavřená.
- Dvířka spotřebiče otevírejte opatrně. Používáte-li při přípravě jídla přísady obsahující alkohol, může vzniknout směs vzduchu s alkoholem.
- Při otvírání dvířek nesmí být v blízkosti spotřebiče jiskry ani otevřený oheň.
- Do spotřebiče, do jeho blízkosti nebo na spotřebič neumísťte hořlavé předměty nebo předměty obsahující hořlavé látky.



UPOZORNĚNÍ

Hrozí nebezpečí poškození spotřebiče.

- Jak zabránit poškození nebo změně barvy smaltovaného povrchu:
 - Nepokládejte nádobí či jiné předměty přímo na dno spotřebiče.
 - Na dno spotřebiče nepokládejte hliníkovou fólii.
 - Nenalévejte vodu přímo do horkého spotřebiče.
 - Po dokončení vaření nenechávejte vlhká jídla ve spotřebiči.
 - Při vkládání nebo vyjímání příslušenství buďte opatrní.
- Barevné změny na smaltovaném povrchu nemají vliv na výkon spotřebiče. Nejedná se o závadu z hlediska ustanovení záruky.
- Při pečení vlhkých koláčů používejte hluboký pekáč / plech. Ovočné šťávy mohou zanechat trvalé skvrny.

2.3 Čištění a údržba



UPOZORNĚNÍ

Hrozí nebezpečí poranění, požáru nebo poškození spotřebiče.

- Před čištěním nebo údržbou spotřebiče vždy vypněte a vytáhněte sítovou zástrčku ze zásuvky.
- Přesvědčte se, že spotřebič už vychladl. Mohlo by dojít k prasknutí skleněných panelů.
- Poškozené skleněné panely okamžitě vyměňte. Kontaktujte autorizované servisní středisko.
- Při vyjímání dvířek spotřebiče buďte opatrní. Dvířka jsou těžká!

- Spotřebič čistíte pravidelně, abyste zabránili poškození materiálu jeho povrchu.
- Zbytky tuků či jídel ve spotřebiči mohou způsobit požár.
- Vyčistěte spotřebič vlhkým měkkým hadrem. Používejte pouze neutrální mycí prostředky. Nepoužívejte prostředky s drsnými částicemi, drátěnky, rozpouštědla nebo kovové předměty.
- Použijete-li sprej do trouby, řiďte se bezpečnostními pokyny uvedenými na jeho balení.
- Katalytický smalt (je-li součástí výbavy) nečistěte žádným druhem čistícího prostředku.

Pyrolytické čištění



UPOZORNĚNÍ

Nebezpečí popálení.

- Před použitím samočisticí pyrolytické funkce nebo funkce prvního použití z vnitřku trouby odstraňte následující:
 - Jakékoliv zbytky či nánosy jídla, olejů či tuků.
 - Jakékoliv vyjímatelné předměty (včetně roštů, bočních kolejniček, apod. dodaných spolu se spotřebičem), obzvláště pak hrnce, pánve a jiné náčiní s nepřilnavým povrchem.
- Pečlivě si přečtěte všechny pokyny ohledně pyrolytického čištění.
- Držte děti z dosahu spotřebiče během chodu pyrolytického čištění. Spotřebič se zahřeje na velmi vysokou teplotu.
- Pyrolytické čištění je proces, při kterém se díky vysokým teplotám mohou uvolňovat výpary ze zbytků potravin či konstrukčních materiálů, a zákazníkům se proto důrazně doporučuje následující:
 - Během a po každém pyrolytickém čištění zajistěte dobré větrání.
 - Během používání a po prvním použití při maximální teplotě zajistěte dobré větrání.
 - Během chodu pyrolytického čištění odneste z blízkosti trouby všechna

domácí zvířata (obzvláště psů a koček) a maximální teplotu čištění poprvé použijte v dobře větraném prostoru.

- Na rozdíl od lidí, mohou být někteří plazi či ptáci velmi citliví na výpary, jejichž tvorbě může docházet během čistícího procesu u všech pyrolytických trub.
- Malá domácí zvířata mohou být také velmi citlivá na místní změny teploty, ke kterým dochází během samočisticího pyrolytického programu v blízkosti všech pyrolytických trub.
- Při vysokoteplotním pyrolytickém čištění může u všech pyrolytických trub dojít k poškození nepřilnavého povrchu hrnců, pánví, plechů, náčiní apod. a může také vést ke tvorbě méně škodlivých výparů.
- Výpary uvolňované z pyrolytických trub / zbytky jídel nejsou dle jejich popisu škodlivé pro člověka, malé děti nebo osoby se zdravotními problémy.

2.4 Vnitřní osvětlení

- V tomto spotřebiči se používají speciální či halogenové žárovky pouze pro použití v domácích spotřebičích. Nepoužívejte je pro osvětlení domácnosti.



UPOZORNĚNÍ

Nebezpečí úrazu elektrickým proudem.

- Před výměnou žárovky spotřebič odpojte od napájení.
- Používejte pouze žárovky se stejnými vlastnostmi.

2.5 Likvidace



UPOZORNĚNÍ

Hrozí nebezpečí úrazu či udušení.

- Odpojte spotřebič od elektrické sítě.
- Odřízněte a vyhodte síťový kabel.
- Odstraňte dveřní západku, abyste zabránili uvěznění dětí a domácích zvířat ve spotřebiči.

3. POPIS SPOTŘEBIČE

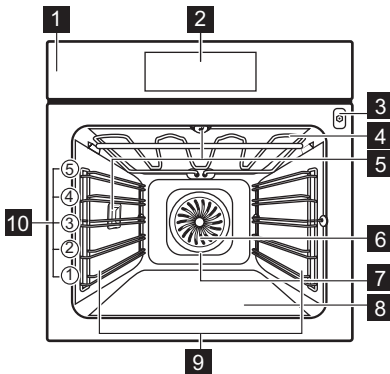

- 1** Ovládací panel
- 2** Elektronický programátor
- 3** Zásuvka pečicí sondy
- 4** Topné těleso
- 5** Žárovka
- 6** Ventilátor
- 7** Zadní topné těleso
- 8** Spodní ohřev
- 9** Drážky na rošty, vyjímatelné
- 10** Polohy roštů

3.1 Příslušenství

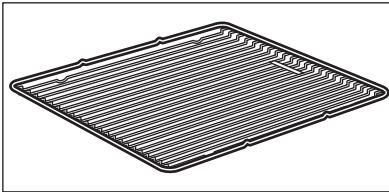

Tvarovaný rošť

Pro nádoby na pečení, dortové a koláčové formy, pečeně.

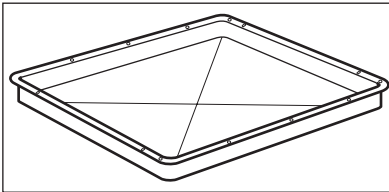

Plech na pečení

Na koláče a sušenky.

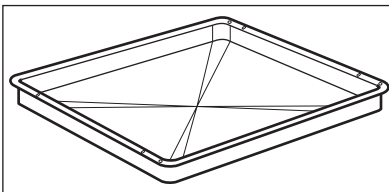

Hluboký pekáč / plech

K pečení moučných jídel a masa, nebo k zachycování tuku.

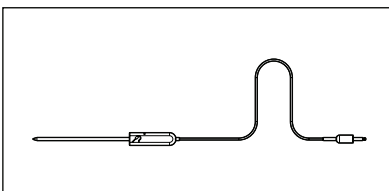

Pečicí sonda

Používá se k měření stupně propečení masa.

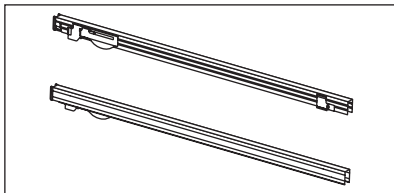

Teleskopické výsuvy

Pro rošty a plechy na pečení.

4. PŘED PRVNÍM POUŽITÍM



UPOZORNĚNÍ

Viz kapitoly o bezpečnosti.

4.1 První čištění

- Vyjměte ze spotřebiče všechno příslušenství.
- Před prvním použitím spotřebič vyčistěte.



Řiďte se částí „Čištění a údržba“.

4.2 První zapojení





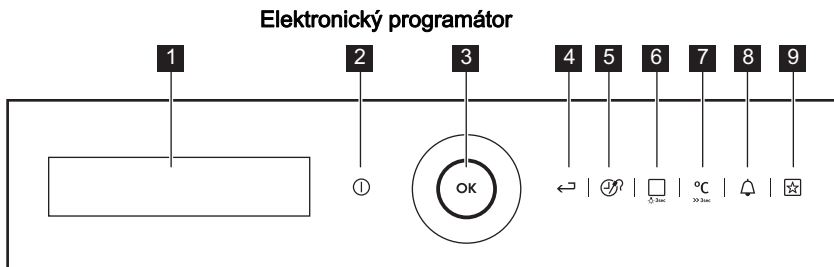

Když spotřebič připojíte k elektrické síti, případně po vypadku elektrického proudu, musíte nastavit jazyk, kontrast displeje, jas displeje a aktuální čas. Nastavení provedte pomocí kolečka Shuttle. K potvrzení stiskněte **OK**.

5. OVLÁDACÍ PANEL



K ovládání spotřebiče používejte sensorová tlačítka

Číslo	Se-nzoro-vé tlačít-ko	Funkce	Poznámka
1	-	Displej	Zobrazí aktuální nastavení spotřebiče.
2		Zap/vyp	Slouží k zapnutí a vypnutí spotřebiče.

Číslo	Se- nzo- ro- vé tlačít- ko	Funkce	Poznámka
3	OK	Tlačítko OK a otočný volič	Slouží k potvrzení výběru nebo nastavení. Otáčením otočného voliče procházíte nabídku.
4		Tlačítko Domů	Slouží ke zobrazení hlavní nabídky.
5		Časové a další funkce	Slouží k nastavení různých funkcí. Když je spuštěna pečicí funkce, stisknutím příslušného sensorového tlačítka nastavíte časovač, Dětskou pojistku, v paměti uložené Oblíbené nastavení, Ohřev a uchování teploty, funkci Nastavit a spustit nebo změníte nastavení Pečicí sondy.
6		Pečicí funkce nebo Podporované vaření	Pro volbu pečicí funkce se jednou dotkněte sensorového tlačítka. Pro volbu funkce Podporované vaření se jej dotkněte dvakrát. Osvětlení zapnete nebo vypnete stisknutím tlačítka na tři sekundy.
7		Volba teploty	Slouží k nastavení teploty nebo zobrazení aktuální teploty ve spotřebiči. Funkci Rychlé zahřátí zapnete nebo vypnete stisknutím tlačítka na tři sekundy.
8		Minutka	K nastavení funkce Minutka .
9		Oblíbené	Slouží ke zobrazení vašich oblíbených programů.

Displej

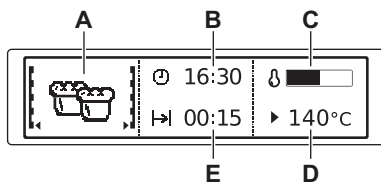

- A) Pečicí funkce
- B) Denní čas
- C) Ukazatel ohřevu
- D) Teplota
- E) Ukazuje dobu pečení nebo čas do konce funkce

Ostatní ukazatele na displeji

Symbol		Funkce
	Minutka	Funkce je zapnutá.
	Čas	Ukazuje aktuální čas.
	Trvání	Ukazuje čas potřebný pro cyklus vaření.
	Ukončení	Ukazuje čas, kdy se cyklus vaření ukončí.
	Časové údaje	Ukazují, jak dlouho je pečicí funkce v provozu.
	Ukazatel ohřevu	Ukazuje úroveň teploty v troubě. Na displeji se zobrazuje i tehdy, když spotřebič vypnete a trouba je stále teplá.
	Kontrolka rychlého ohřevu	Funkce je zapnutá. Zkracuje dobu rozehrání.
	Automatická váha	System automatické váhy je zapnutý nebo lze změnit váhu.
	Ohřev a uchování teploty	Funkce je zapnutá.

6. DENNÍ POUŽÍVÁNÍ

**UPOZORNĚNÍ**

Viz kapitoly o bezpečnosti.

6.1 Navigace nabídkami

Používání nabídek:

1. Zapněte spotřebič.

- Otočením kolečka Shuttle po směru a proti směru hodinových ručiček zvolíte možnost nabídky.
- Stisknutím **OK** se přesunete do podnabídky nebo potvrdíte nastavení. Zpět do hlavní nabídky se můžete kdykoli vrátit pomocí \leftarrow .

6.2 Přehled nabídek

Hlavní nabídka

Symbol	Položka nabídky	Popis
	Pečicí funkce	Obsahuje seznam pečicích funkcí.
	Podporované vaření	Obsahuje seznam automatických programů pro přípravu jídel.
	Oblíbené	Obsahuje seznam oblíbených programů pro přípravu jídel vytvořených uživatelem.
	Pyrolýza	Pyrolytické čištění.
	Základní nastavení	Obsahuje seznam ostatních nastavení.

Symbol	Položka nabídky	Popis
	Speciality	Obsahuje seznam dalších pečicích funkcí.





Podnabídky pro: Základní nastavení

Symbol	Podnabídka	Použití
	Nastavení denního času	Nastavení aktuálního času na hodinách.
	Časové údaje	Pokud je tato funkce zapnuta, po vypnutí spotřebiče se na displeji zobrazuje aktuální čas.
	NASTAVIT A SPUSTIT	Když je tato podnabídka zapnutá, můžete tuto funkci zapnout při spuštění pečicí funkce.
	Ohřev a uchování teploty	Když je tato podnabídka zapnutá, můžete tuto funkci zapnout při spuštění pečicí funkce.
	Prodloužení doby pečení	Zapne nebo vypne tuto funkci.
	Displej kontrast	Úprava kontrastu displeje po stupních.
	Displej jas	Úprava jasu displeje po stupních.
	Nastavení jazyka	Nastavení jazyka na displeji.
	Hlasitost zvuk. signalizace	Nastaví hlasitost tónů tlačítek a zvukové signalizace po stupních.
	Tóny tlačítek	Zapne a vypne tóny dotykových tlačítek. Není možné deaktivovat tón dotykového tlačítka Zap / Vyp.
	Alarm/Chybový tón	Aktivuje a deaktivuje bezpečnostní tóny.
	Připomínka čištění	Upozorní vás na to, kdy spotřebič vyčistit.
	Průvodce čištěním	Provází vás procesem čištění.
	Pachový filtr	Zapne nebo vypne tuto funkci. Zabraňuje tvorbě zápachu během pečení. Pokud je tato funkce vypnutá, pravidelně se automaticky čistí.
	Obsluha	Zobrazuje verzi softwaru a konfiguraci.
	Tovární nastavení	Vrátí všechna nastavení na výchozí tovární nastavení.

6.3 Pečicí funkce

Podnabídky pro: Pečicí funkce

Pečicí funkce	Použití
 Právý horký vzduch	K pečení jídla na maximálně třech úrovních současně. Když používáte tuto funkci, snižte teplotu trouby o 20–40 °C oproti standardním teplotám, které používáte u funkce Konvenční ohřev .
 Příprava pizzy	K pečení jídel, která vyžadují propéčenější a křupavý spodek, na jedné úrovni. Když používáte tuto funkci, snižte teplotu trouby o 20–40 °C oproti standardním teplotám, které používáte u funkce Konvenční ohřev .
 Nízkoteplotní pečení	K přípravě velmi libových a křehkých pečeni.
 Konvenční ohřev	K pečení moučných jídel a masa na jedné úrovni trouby.
 Mražené potraviny	K přípravě polotovarů jako jsou hranolky, americké brambory nebo křupavé jarní závitky.
 Turbo gril	K pečení větších kusů masa nebo drůbeže s kostmi na jedné úrovni. Také k zapékání a pečení dozlatova.
 Velkoplošný gril	Ke grilování plochých kusů ve velkém množství. K opékání chleba.
 Gril	Ke grilování plochých kousků potravin uprostřed grilu. K opékání chleba.
 Horký vzduch s párou	K úspoře energie při pečení či přípravě za sucha pečených potravin. Také k přípravě již upečených potravin v konzervách na jedné úrovni.
 Uchovat teplé	K udržení teploty pokrmů.
 Rozmrazování	K rozmrazování zmrazených jídel.
 Spodní ohřev	K pečení koláčů s křupavým spodkem.
 Zkouška těsta	Ke kynutí těsta před pečením.
 Pečení chleba	K pečení chleba.

Pečicí funkce	Použití
 Gratinované pokrmy	K přípravě pokrmů jako jsou lasagne či zapéčené brambory. Také k opékání dozlatova.
 Zavařování	K přípravě zeleninových zavařenin jako např. nakládané zeleniny.
 Sušení	K sušení ovoce a zeleniny nakrájené na plátky (např. jablka, švestky, broskve, rajčata, cukety, houby, atd).
 Ohřev talířů	K předehřátí talířů před jejich servírováním.
 Eco pečení	Eco funkce vám umožňují optimalizovat spotřebu energie během přípravy jídel. Je nutné nejdříve nastavit dobu pečení. Více informací o doporučených nastaveních viz tabulky pečení a odpovídající obvyklé pečicí funkce.

6.4 Zapnutí pečicí funkce

1. Zapněte spotřebič.
2. Zvolte nabídku Pečicí funkce . Potvrďte stisknutím **OK**.
3. Nastavte pečicí funkci. Potvrďte stisknutím **OK**.
4. Nastavte teplotu. Potvrďte stisknutím **OK**.

 Stisknutím  přejdete přímo do nabídky Pečicí funkce . Lze použít se zapnutým spotřebičem.

6.5 Ukazatel ohřevu

Když spustíte pečicí funkci, na displeji se rozsvítí příslušný proužek. Tento proužek zobrazuje zvyšující se teplotu.

Kontrolka rychlého ohřevu

Tato funkce zkracuje dobu rozezhřátí. Funkci zapnete podržením  na tři sekundy. Ukazatel ohřevu se mění.

Zbytkové teplo

Když spotřebič vypnete, na displeji se zobrazuje zbytkové teplo. Toto teplo můžete využít k udržení teploty jídla.





6.6 Úspora energie



Tento spotřebič je vybaven funkcemi, které vám pomohou ušetřit energii při každodenním vaření:

- **Zbytkové teplo:**
 - Při spuštění pečicí funkce nebo programu se topné články vypnou o 10 % dříve (osvětlení a ventilátor budou dále pracovat). Aby tato funkce fungovala, musí být doba přípravy jídla delší než 30 minut, jinak budete muset použít funkci hodin (Trvání , Ukončení).
 - Když je spotřebič vypnutý, můžete zbytkové teplo použít k udržování teplého jídla. Na displeji se zobrazí zbývající teplota.
- **Vaření s vypnutým osvětlením** - stisknutím a podržením  na tři sekundy vypnete osvětlení vnitřku trouby během vaření.
- **Eco funkce** - viz část „Pečicí funkce“ (pouze u vybraných modelů).

7. FUNKCE HODIN

Symbol	Funkce	Popis
	Minutka	Slouží k nastavení odpočtu (max. 2 hodiny 30 minut). Tato funkce nemá žádný vliv na provoz spotřebiče. Lze ji použít i u vypnutého spotřebiče. K zapnutí této funkce stiskněte  . K nastavení minut použijte kolečko Shuttle a funkci spustíte stisknutím tlačítka OK .
	Trvání	Slouží k nastavení délky provozu (max. 23 hod 59 min).
	Ukončení	Slouží k nastavení času vypnutí pečicí funkce (max. 23 hodin 59 minut).

Pokud nastavíte čas pro funkci hodin, začne se čas odpočítávat po pěti sekundách.



Pokud použijete funkce hodin Trvání a Ukončení, spotřebič využije zbytkové teplo k dokončení přípravy jídla až do konce nastaveného času. Zbytkové teplo může ve spotřebiči působit od 3 do 20 minut.

Nastavení funkcí hodin

1. Nastavte pečicí funkci.
2. Opakovaně stiskněte , dokud se na displeji nezobrazí požadovaná funkce hodin a související symbol.
3. K nastavení požadovaného času použijte kolečko Shuttle. K potvrzení stiskněte **OK**. Po uplynutí času zazní zvukový signál. Spotřebič se vypne. Na displeji se zobrazí zpráva.
4. Zvukový signál vypnete stisknutím některého ze sensorových tlačítek.



Užitečné informace:

- U funkce Trvání a Ukončení musíte nejprve nastavit pečicí funkci a teplotu. Poté můžete nastavit funkci hodin. Spotřebič se automaticky vypne.
- Funkci Trvání a Ukončení lze použít současně, pokud chcete spotřebič později ve stanovenou dobu automaticky zapnout a vypnout.

- Při použití pečicí sondy (je-li součástí výbavy) funkce Trvání a Ukončení nefungují.

7.1 Ohřev a uchování teploty

Funkce Ohřev a uchování teploty udržuje připravené jídlo teplé při teplotě 80 °C po dobu 30 minut. Aktivuje se po skončení pečení.

- Funkci můžete zapnout nebo vypnout v nabídce Základní nastavení .
- Podmínky pro funkci:
 - Nastavená teplota musí být vyšší než 80 °C.
 - Je nastavená funkce Trvání .

Aktivace funkce

1. Zapněte spotřebič.
2. Zvolte pečicí funkci.
3. Nastavte teplotu vyšší než 80 °C.
4. Opakovaně stiskněte , dokud se na displeji nezobrazí Ohřev a uchování teploty . K potvrzení stiskněte **OK**.

Po skončení funkce zazní zvukový signál.

Pokud změníte pečicí funkce, funkce Ohřev a uchování teploty zůstane zapnutá.

7.2 Prodloužení doby pečení



Funkce Prodloužení doby pečení způsobí, že pečicí funkce bude pokračovat i po dokončení funkce Trvání .

- Lze použít u všech pečicích funkcí s funkcí Trvání nebo Automatická váha .

- Nelze použít u pečících funkcí s pečicí sondou.

Zapnutí funkce:

1. Po uplynutí času přípravy jídla zazní zvukový signál. Stiskněte libovolné senzorové tlačítko.
2. Na displeji se bude pět minut zobrazovat hlášení funkce Prodloužení doby pečení .

3. Stisknutím  funkci zapnete (nebo vypnete stisknutím ).
4. Nastavte dobu pro funkci Prodloužení doby pečení . Potvrďte stisknutím **OK**.

8. AUTOMATICKÉ PROGRAMY



UPOZORNĚNÍ

Viz kapitoly o bezpečnosti.

8.1 Podporované vaření s funkcí Automatický recept

Tento spotřebič má sadu receptů, které můžete použít. Recepty jsou pevně dané a nelze je změnit.

Zapnutí funkce:

1. Zapněte spotřebič.
2. Zvolte nabídku Podporované vaření . Potvrďte stisknutím **OK**.
3. Zvolte kategorii a jídlo. Potvrďte stisknutím **OK**.
4. Zvolte nabídku Automatický recept . Potvrďte stisknutím **OK**.



Když použijete nabídku Manuální , spotřebič použije automatické nastavení. Tato nastavení můžete měnit jako u jiných funkcí.

Zapnutí funkce:

1. Zapněte spotřebič.
2. Zvolte Podporované vaření . K potvrzení stiskněte **OK**.
3. Zvolte kategorii a jídlo. K potvrzení stiskněte **OK**.
4. Zvolte funkci Automatická váha . K potvrzení stiskněte **OK**.
5. Pomocí kolečka Shuttle nastavte hmotnost potravin. K potvrzení stiskněte **OK**.

Automatický program se spustí. Hmotnost můžete kdykoli změnit. Pomocí kolečka Shuttle změníte hmotnost potravin. Po uplynutí času zazní zvukový signál. Signál vypnete stisknutím některého senzorového tlačítka.



U některých programů je nutné jídlo po 30 minutách otočit. Na displeji se zobrazí upozornění.

8.2 Podporované vaření s funkcí Automatická váha

Tato funkce automaticky vypočítá dobu pečení. Abyste funkci mohli použít, musíte zadat hmotnost jídla.

9. POUŽITÍ PŘÍSLUŠENSTVÍ



UPOZORNĚNÍ

Viz kapitoly o bezpečnosti.

9.1 Pečicí sonda

Pečicí sonda měří teplotu středu masa. Jakmile teplota masa dosáhne nastavené teploty, spotřebič se vypne.

Je nutné nastavit dvě teploty:

- Teplotu trouby
- Teplotu středu masa



Používejte pouze dodávanou pečicí sondu nebo originální náhradní díly.

Použití pečicí sondy:

1. Zasuňte špičku pečicí sondy do středu masa.
2. Zapněte spotřebič.
3. Zapojte zástrčku pečicí sondy do zásuvky na přední straně spotřebiče.

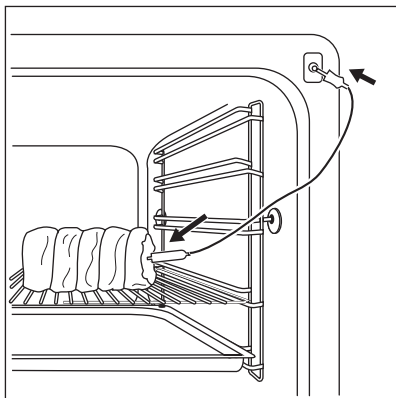

Na displeji se zobrazí pečicí sonda.

4. Pomocí kolečka Shuttle do pěti sekund nastavte teplotu středu masa.
5. Nastavte funkci trouby a v případě potřeby teplotu trouby.

Spotřebič vypočítá přibližný čas konce pečení. Čas konce pečení se liší v závislosti na množství jídla, nastavené teplotě trouby (minimálně 120 °C) a zvoleném provozním režimu. Spotřebič vypočítá čas konce pečení do přibližně 30 minut.



Pečicí sonda musí během pečení zůstat v maso a v zásuvce.

6. Když teplota středu masa dosáhne nastavené teploty, zazní zvukový signál. Spotřebič se automaticky vypne. Zvukový signál vypnete stisknutím některého ze senzorových tlačítek.
7. Zástrčku pečicí sondy vytáhněte ze zásuvky a maso vyjměte z trouby.



Změnu teploty středu masa provede stisknutím .

**UPOZORNĚNÍ**

Pečicí sonda je horká. Hrozí nebezpečí popálení. Při vytahování špičky a zástrčky pečicí sondy buďte opatrní.

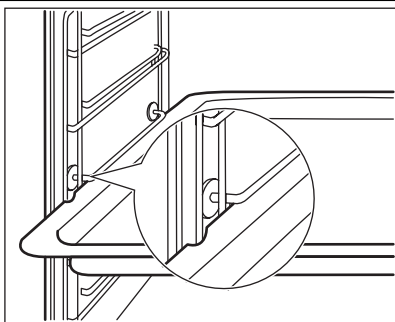
9.2 Vložení příslušenství trouby

Hluboký pekáč / plech a tvarovaný rošt mají po stranách přesahující okraje. Tyto okraje a tvar vodicích listů slouží jako speciální zařízení bránící vyklouznutí nádobí.

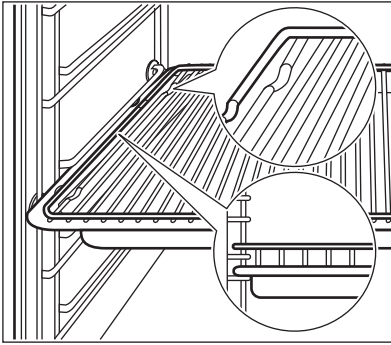

Společné vložení tvarovaného roštu a hlubokého pekáče / plechu

Tvarovaný rošt položte na hluboký pekáč / plech. Zasuňte hluboký pekáč / plech do drážek na jedné z úrovní trouby.

9.3 Teleskopické výsuvy - vložení příslušenství trouby

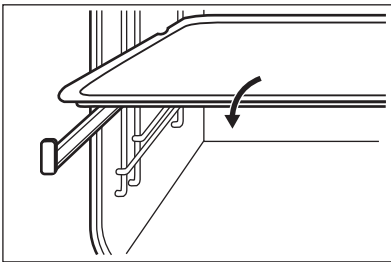

Vložte plech na pečení nebo hluboký pekáč / plech do teleskopických výsuv.

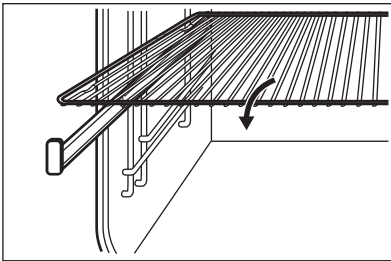

Zasuňte tvarovaný rošt do teleskopických výsuv tak, aby nožičky směřovaly dolů.



Zvýšený okraj tvarovaného roštu funguje jako speciální zajištění proti sklouznutí nádobí.

9.4 Společné vložení tvarovaného roštu a hlubokého pekáče / plechu

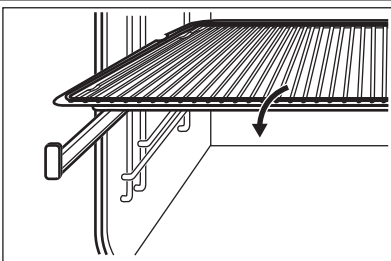

Tvarovaný rošt položte na hluboký pekáč / plech. Tvarovaný rošt a hluboký pekáč / plech umístěte na teleskopické výsuvy.

10. DOPLŇKOVÉ FUNKCE

10.1 Nabídka Oblíbené

Svá oblíbená nastavení jako dobu pečení, teplotu nebo pečicí funkci si můžete uložit. Jsou dostupná v nabídce Oblíbené. Můžete uložit 20 programů.

Uložení programu

1. Zapněte spotřebič.
2. Zvolte pečicí funkci nebo funkci Podporované vaření.
3. Opakovaně stiskněte , dokud se na displeji nezobrazí „ULOŽIT“. K potvrzení stiskněte **OK**.
4. Na displeji se zobrazí první volná pozice paměti. K potvrzení stiskněte **OK**.
5. Zadejte název programu. První písmeno bliká. Pomocí kolečka Shuttle změníte písmeno. Stiskněte **OK**.
6. Pomocí kolečka Shuttle posuňte kurzor doprava nebo doleva. Stiskněte **OK**. Následující písmeno bliká. Podle potřeby proveďte kroky 5 a 6.
7. Stisknutím a podržením tlačítka **OK** název uložíte.



Užitečné informace:

- Obsazené pozice paměti můžete přepsat. Když se na displeji zobrazí první volná pozice paměti, použijte kolečko Shuttle a přepište existující program stisknutím **OK**.
- Název programu můžete změnit v nabídce Změnit název programu.

Spuštění programu

1. Zapněte spotřebič.
2. Zvolte nabídku Oblíbené. K potvrzení stiskněte **OK**.
3. Zvolte název svého oblíbeného programu. K potvrzení stiskněte **OK**.



Váš oblíbený program můžete také uložit stisknutím a podržením , dokud se na displeji nezobrazí **ULOŽIT**.

10.2 Blokování tlačítek

Funkce Blokování tlačítek brání náhodné změně pečicí funkce. Funkci Blokování

tlačítek můžete zapnout pouze, když je spotřebič v provozu.

Zapnutí funkce Blokování tlačítek :

1. Zapněte spotřebič.
2. Nastavte pečicí funkci nebo zvolte nastavení.
3. Opakovaně stiskněte , dokud se na displeji nezobrazí Blokování tlačítek.
4. K potvrzení stiskněte **OK**.



Pokud je spotřebič vybaven funkcí Pyrolytického čištění, jsou dvířka zablokována.



Vypnutí funkce Blokování tlačítek :

1. Stiskněte .
2. K potvrzení stiskněte **OK**.

10.3 Dětská pojistka

Funkce dětské pojistky brání náhodnému použití spotřebiče.

Zapnutí či vypnutí funkce dětské pojistky:

1. Zapněte spotřebič.
2. Současně stiskněte  a , dokud se na displeji nezobrazí zpráva.





Pokud je spotřebič vybaven funkcí Pyrolytického čištění, jsou dvířka zablokována. Když stisknete jakékoliv senzоровé tlačítko, na displeji se zobrazí hlášení.

10.4 NASTAV A JDI

Funkce NASTAV A JDI umožňuje nastavit pečicí funkci (nebo program) a později ji použít jediným stisknutím senzоровého tlačítka.

Zapnutí funkce:

1. Zapněte spotřebič.
2. Nastavte pečicí funkci.
3. Opakovaně stiskněte , dokud se na displeji nezobrazí Trvání.
4. Nastavte čas.
5. Opakovaně stiskněte , dokud se na displeji nezobrazí NASTAV A JDI.

6. Potvrďte stisknutím **OK**. Funkci **NASTAV A JDI** spustíte stisknutím jakéhokoliv sensorového tlačítka (kromě tlačítka ). Nastavená pečicí funkce se spustí. Po skončení pečicí funkce zazní zvukový signál.



Užitečné informace:

- Když probíhá pečicí funkce, funkce **Blokování tlačítek** je zapnutá.

Teplota	Čas vypnutí
30 °C - 120 °C	12,5 h
120 °C - 200 °C	8,5 h
200 °C - 250 °C	5,5 h
250 °C - max. hodnota °C	3,0 h



Automatické vypnutí funguje se všemi funkcemi s výjimkou funkce **osvětlení**, **Trvání**, **Ukončení** a **Pečicí sonda**.

- Funkci **NASTAV A JDI** můžete zapnout v nabídce **Základní nastavení**.

10.5 Automatické vypnutí

Z bezpečnostních důvodů se spotřebič po určité době sám vypne:

- Pokud pracuje pečicí funkce.
- Pokud nezměníte teplotu trouby.

udržoval povrch spotřebiče chladný. Jestliže spotřebič vypnete, bude chladicí ventilátor pokračovat v chlazení až do úplného ochlazení spotřebiče.

10.6 Chladicí ventilátor

Když je spotřebič v provozu, chladicí ventilátor se automaticky zapne, aby

11. UŽITEČNÉ RADY A TIPY

11.1 Vnitřní strana dvířek

U některých modelů můžete na vnitřní straně dvířek najít:

- Čísla poloh roštů.
- Informace o pečicích funkcích, doporučené poloze roštů a teplotách pro typická jídla.



Teploty a časy pečení v tabulkách jsou pouze orientační. Závisí na receptu, kvalitě a množství použitých přísad.

11.2 Rada ohledně speciálních pečicích funkcí trouby

Uchovat teplé

Tuto funkci používejte, když chcete pokrmy uchovat teplé.

Teplota se automaticky udržuje na 80 °C.

Ohřev talířů

Slouží k ohřívání talířů a dalšího nádobí. Talíře a nádobí rozložte rovnoměrně na roštu trouby. Po polovině doby ohřívání promíchejte stohy talířů (prohodte spodní s horními).

Automatická teplota je nastavena na 70 °C.

Doporučená poloha roštu: 3.

Zkouška těsta

Tuto automatickou funkci můžete použít s kterýmkoliv receptem na kynuté těsto. Tato funkce zajišťuje dobré podmínky pro vykynutí. Těsto vložte do nádoby, ve které může dostatečně vykynout a přikryjte jej mokrou utěrkou nebo plastovou fólií. Na úroveň 1 vložte tvarovaný

rošt a vložte na něj nádobu s těstem. Zavřete dvířka a nastavte funkci kynutí těsta. Nastavte potřebný čas.

11.3 Pečení moučných jídel

Všeobecné pokyny

- Nová trouba může péct jinak, než jak jste byli zvyklí u starého spotřebiče. Svá obvyklá nastavení (teplotu, doby pečení) a polohy roštů byste měli proto upravit podle doporučení uvedených v tabulkách.
- Při delší době pečení můžete troubu vypnout asi 10 minut před koncem pečení, abyste využili zbytkového tepla.

Při pečení zmrazeného jídla se mohou plechy v troubě během pečení zkroutit. Po ochlazení se opět vyrovnají.

Jak používat tabulky pro pečení moučných jídel

- Výrobce doporučuje při prvním pečení použít nižší teploty.
- Jestliže nemůžete najít nastavení pro určitý recept, snažte se vybrat podobné jídlo.
- Pokud pečete moučná jídla na několika úrovních roštů, můžete dobu pečení prodloužit o 10–15 minut.
- Různě vysoké moučníky a pečivo mohou nejprve nerovnoměrně zhnědnout. V takovém případě ale hned neměňte teplotu. Rozdíly se během pečení vyrovnají.

11.4 Tipy k pečení moučných jídel

Výsledek pečení	Možná příčina	Řešení
Spodek koláče je příliš světlý.	Nesprávná poloha roštu.	Vložte koláč na nižší rošt.
Koláč klesl a je mazlavý, nepropečený či nerovnoměrný.	Teplota trouby je příliš vysoká.	Při příštím pečení nastavte o něco nižší teplotu trouby.
Koláč klesl a je mazlavý, nepropečený či nerovnoměrný.	Příliš krátká doba pečení.	Prodlužte dobu pečení. Dobu pečení nelze zkrátit zvýšením teploty.
Koláč klesl a je mazlavý, nepropečený či nerovnoměrný.	Ve směsi je příliš mnoho tekutin.	Použijte méně tekutiny. Dodržujte dobu tření těsta, zejména používáte-li kuchyňského robota.
Koláč je příliš suchý.	Teplota trouby je příliš nízká.	Při příštím pečení nastavte vyšší teplotu trouby.
Koláč je příliš suchý.	Příliš dlouhá doba pečení.	Při příštím pečení nastavte kratší dobu pečení.
Koláč hnědne nerovnoměrně.	Teplota trouby je příliš vysoká a doba pečení je příliš krátká.	Nastavte nižší teplotu pečení a prodlužte dobu pečení.
Koláč hnědne nerovnoměrně.	Směs je nerovnoměrně rozložena.	Směs rovnoměrně rozložte na plech na pečení.
Koláč není při dané délce pečení hotový.	Teplota trouby je příliš nízká.	Při příštím pečení nastavte trochu vyšší teplotu trouby.

11.5 Pečení na jedné úrovni:

Pečení ve formě

Druh pečení	Funkce trouby	Poloha roštu	Teplota °C	Čas (min)
Kulatý koláč / Brioška	Pravý horký vzduch	1	150 - 160	50 - 70
Linecký koláč / Ovocný koláč	Pravý horký vzduch	1	140 - 160	70 - 90
Fatless sponge cake / Piškotový koláč bez tuku	Pravý horký vzduch	2	140 - 150	35 - 50
Fatless sponge cake / Piškotový koláč bez tuku	Konvenční ohřev	2	160	35 - 50
Dortový korpus – křehké těsto	Pravý horký vzduch	2	170 - 180 1)	10 - 25
Dortový korpus – piškotové těsto	Pravý horký vzduch	2	150 - 170	20 - 25
Apple pie / Jablečný koláč (2 formy, Ø 20 cm, položené úhlopříčně)	Pravý horký vzduch	2	160	60 - 90
Apple pie / Jablečný koláč (2 formy, Ø 20 cm, položené úhlopříčně)	Konvenční ohřev	1	180	70 - 90
Tvarohový koláč	Konvenční ohřev	1	170 - 190	60 - 90

1) Předehřejte troubu.

Koláče / sladké pečivo / chléb na plechu na pečení

Druh pečení	Funkce trouby	Poloha roštu	Teplota °C	Čas (min)
Kynutá pleťnka / Věvec	Konvenční ohřev	3	170 - 190	30 - 40
Vánoční štola	Konvenční ohřev	2	160 - 180 1)	50 - 70

Druh pečení	Funkce trouby	Poloha roštu	Teplota °C	Čas (min)
Chléb (žitný chléb):				
1. První část procesu pečení.	Konvenční ohřev	1	1. 230 ¹⁾	1. 20
2. Druhá část procesu pečení.			2. 160 - 180	2. 30 - 60
Zákusky z listového těsta s krémem / Banánky	Konvenční ohřev	3	190 - 210 ¹⁾	20 - 35
Roláda	Konvenční ohřev	3	180 - 200 ¹⁾	10 - 20
Drobenkový koláč (suchý)	Pravý horký vzduch	3	150 - 160	20 - 40
Mandlový koláč / Koláč s cukrovou polevou	Konvenční ohřev	3	190 - 210 ¹⁾	20 - 30
Ovocné koláče (kynuté těsto / piškotové těsto) 2)	Pravý horký vzduch	3	150	35 - 55
Ovocné koláče (kynuté těsto / piškotové těsto) 2)	Konvenční ohřev	3	170	35 - 55
Ovocné koláče z křehkého těsta	Pravý horký vzduch	3	160 - 170	40 - 80
Kynutý koláč s jemnou náplní (např. tvaroh, smetana, pudink)	Konvenční ohřev	3	160 - 180 ¹⁾	40 - 80

1) Předehřejte troubu.

2) Použijte hluboký pekáč / plech.

Sušenky

Druh pečení	Funkce trouby	Poloha roštu	Teplota °C	Čas (min)
Sušenky z křehkého těsta	Pravý horký vzduch	3	150 - 160	10 - 20
Short bread / Máslové sušenky / Proužky těsta	Pravý horký vzduch	3	140	20 - 35
Short bread / Máslové sušenky / Proužky těsta	Konvenční ohřev	3	160 ¹⁾	20 - 30
Sušenky z piškotového těsta	Pravý horký vzduch	3	150 - 160	15 - 20
Sněhové pusinky	Pravý horký vzduch	3	80 - 100	120 - 150
Makronky	Pravý horký vzduch	3	100 - 120	30 - 50
Sušenky z kynutého těsta	Pravý horký vzduch	3	150 - 160	20 - 40
Drobné pečivo z listového těsta	Pravý horký vzduch	3	170 - 180 ¹⁾	20 - 30
Pečivo	Pravý horký vzduch	3	160 ¹⁾	10 - 25
Pečivo	Konvenční ohřev	3	190 - 210 ¹⁾	10 - 25
Small cakes / Malé koláčky (20 kousků na plech)	Pravý horký vzduch	3	150 ¹⁾	20 - 35
Small cakes / Malé koláčky (20 kousků na plech)	Konvenční ohřev	3	170 ¹⁾	20 - 30

¹⁾ Předehřejte troubu.

Horký vzduch s párou

Druh potravin	Poloha roštu	Teplota (°C)	Čas (min)
Zapečené těstoviny	2	180 - 200	45 - 60
Lasagne	2	180 - 200	45 - 60
Zapečené brambory	2	190 - 210	55 - 80

Druh potravin	Poloha roštu	Teplota (°C)	Čas (min)
Sladké pokrmy	2	180 - 200	45 - 60
Kulatý koláč nebo brioška	1	160 - 170	50 - 70
Kynutá plátynka/věneček	2	170 - 190	40 - 50
Drobenkový koláč (suchý)	3	160 - 170	20 - 40
Sušenky z kynutého těsta	2	160 - 170	20 - 40

Nákypy a zapékaná jídla

Jídlo	Funkce trouby	Poloha roštu	Teplota °C	Čas (min)
Zapečené těstoviny	Konvenční ohřev	1	180 - 200	45 - 60
Lasagne	Konvenční ohřev	1	180 - 200	25 - 40
Zapékaná zelenina ¹⁾	Turbo gril nebo Pravý horký vzduch	1	160 - 170	15 - 30
Bagety zapečené s roztaveným sýrem	Turbo gril nebo Pravý horký vzduch	1	160 - 170	15 - 30
Sladké nákypy	Konvenční ohřev	1	180 - 200	40 - 60
Rybí nákypy	Konvenční ohřev	1	180 - 200	30 - 60
Plněná zelenina	Turbo gril nebo Pravý horký vzduch	1	160 - 170	30 - 60

¹⁾ Předehřejte troubu.

11.6 Pečení na více úrovních

Koláče / sladké pečivo / chléb na plechu na pečení

Druh pečení	Pravý horký vzduch		Teplota ve °C	Čas (min)
	Poloha roštu			
	2 úrovně	3 úrovně		
Zákusky z listového těsta s krémem / Banánky	1 / 4	-	160 - 180 ¹⁾	25 - 45
Koláč s drobenkou, suchý	1 / 4	-	150 - 160	30 - 45

¹⁾ Předehřejte troubu.

Sušenky / small cakes / malé koláčky / sladké pečivo / slané pečivo

Druh pečení	Pravý horký vzduch		Teplota ve °C	Čas (min)
	Poloha roštu			
	2 úrovně	3 úrovně		
Sušenky z křehkého těsta	1 / 4	1 / 3 / 5	150 - 160	20 - 40
Short bread / Máslové sušenky / Proužky těsta	1 / 4	1 / 3 / 5	140	25 - 50
Sušenky z piškotového těsta	1 / 4	-	160 - 170	25 - 40
Čajové pečivo z vaječného bílku / Sněhové pusinky	1 / 4	-	80 - 100	130 - 170
Makronky	1 / 4	-	100 - 120	40 - 80
Sušenky z kynutého těsta	1 / 4	-	160 - 170	30 - 60
Drobné pečivo z listového těsta	1 / 4	-	170 - 180 ¹⁾	30 - 50
Pečivo	1 / 4	-	180	30 - 55
Small cakes / Malé koláčky (20 kousků na plech)	1 / 4	-	150 ¹⁾	25 - 40

¹⁾ Předehřejte troubu.

11.7 Pečení masa

- K pečení masa používejte žáruvzdorné nádoby (viz pokyny výrobce).
- Velké pečeně můžete péct přímo v hlubokém pekáči / plechu (je-li součástí příslušenství) nebo na tvarovaném roštu nad tímto plechem.
- Libové maso doporučujeme péct v pekáči s poklicí. Maso tak bude šťavnatější.
- Všechny druhy masa, které by měly zhnědnout, nebo mít po upečení kůrčičku, můžete péct v pekáči bez pokličky.
- Maso a ryby doporučujeme péct v troubě až od hmotnosti 1 kg.
- Abyste zabránili připékání šťávy nebo tuků z masa na plechu, nalijte do hlubokého pekáče / plechu trochu tekutiny.
- Podle potřeby otočte pečení (za 1/2 - 2/3 doby pečení).
- Velké kusy pečeně nebo drůbeže několikrát v průběhu pečení potřete vlastní šťávou. Lépe se tak upečou.
- Spotřebič můžete vypnout přibližně 10 minut před koncem doby pečení a využít zbytkového tepla.

11.8 Pečení masa s nastavením Turbo gril

Hovězí

Druh masa	Množství	Funkce trouby	Poloha roštu	Teplota °C	Čas (min)
Dušené maso	1–1,5 kg	Konvenční ohřev	1	230	120 - 150
Hovězí pečeně nebo filet: nepropečené	na cm tloušťky	Turbo gril	1	190 - 200 1)	5 - 6
Hovězí pečeně nebo filet: středně propečené	na cm tloušťky	Turbo gril	1	180 - 190 1)	6 - 8
Hovězí pečeně nebo filet: dobře propečené	na cm tloušťky	Turbo gril	1	170 - 180 1)	8 - 10

1) Předehřejte troubu.

Vepřové

Druh masa	Množství	Funkce trouby	Poloha roštu	Teplota °C	Čas (min)
Plec / Krkoviče / Kýta v celku	1–1,5 kg	Turbo gril	1	160 - 180	90 - 120
Kotlety / Žebírka	1–1,5 kg	Turbo gril	1	170 - 180	60 - 90
Sekaná	750 g–1 kg	Turbo gril	1	160 - 170	50 - 60
Vepřové koleno (předvařené)	750 g–1 kg	Turbo gril	1	150 - 170	90 - 120

Telecí

Druh masa	Množství	Funkce trouby	Poloha roštu	Teplota °C	Čas (min)
Telecí pečeně	1 kg	Turbo gril	1	160 - 180	90 - 120
Telecí koleno	1,5–2 kg	Turbo gril	1	160 - 180	120 - 150

Jehněčí

Druh masa	Množství	Funkce trouby	Poloha roštu	Teplota °C	Čas (min)
Jehněčí kýta / Jehněčí pečeně	1–1,5 kg	Turbo gril	1	150 - 170	100 - 120
Jehněčí hřbet	1–1,5 kg	Turbo gril	1	160 - 180	40 - 60

Zvěřina

Druh masa	Množství	Funkce trouby	Poloha roštu	Teplota °C	Čas (min)
Zaječí hřbet / stehno	až 1 kg	Konvenční ohřev	1	230 1)	30 - 40
Hřbet z vysoké zvěře	1,5–2 kg	Konvenční ohřev	1	210 - 220	35 - 40
Kýta z vysoké zvěře	1,5–2 kg	Konvenční ohřev	1	180 - 200	60 - 90

1) Předehřejte troubu.

Drůbež

Druh masa	Množství	Funkce trouby	Poloha roštu	Teplota °C	Čas (min)
Kusy drůbeže	200 - 250 g každý	Turbo gril	1	200 - 220	30 - 50
Půlka kuřete	400 - 500 g každý	Turbo gril	1	190 - 210	35 - 50
Kuře, brojler	1–1,5 kg	Turbo gril	1	190 - 210	50 - 70
Kachna	1,5–2 kg	Turbo gril	1	180 - 200	80 - 100
Husa	3,5–5 kg	Turbo gril	1	160 - 180	120 - 180
Krůta	2,5-3,5 kg	Turbo gril	1	160 - 180	120 - 150
Krůta	4–6 kg	Turbo gril	1	140 - 160	150 - 240

Ryby (dušené)

Druh masa	Množství	Funkce trouby	Poloha roštu	Teplota °C	Čas (min)
Celá ryba	1–1,5 kg	Konvenční ohřev	1	210 - 220	40 - 60

11.9 Gril

Vždy grilujte při maximální nastavené teplotě.

Rošt zasuňte do polohy uvedené v tabulce pro grilování.
Do první polohy roštu vždy zasuňte plech na zachycení šťávy.

Grilujte pouze ploché kousky masa nebo ryb.
Prázdnou troubu přehřejte po dobu pěti minut pomocí grilovací funkce.



POZOR
Vždy grilujte se zavřenými dvířky trouby.

Gril

Jídlo ke grilování	Poloha roštu	Teplota	Čas (min)	
			1. strana	2. strana
Hovězí pečeně	2	210 - 230	30 - 40	30 - 40
Hovězí filety	3	230	20 - 30	20 - 30
Vepřové kotlety	2	210 - 230	30 - 40	30 - 40
Telecí kotlety	2	210 - 230	30 - 40	30 - 40
Jehněčí kotlety	3	210 - 230	25 - 35	20 - 25
Celé ryby, 500–1000 g	3 / 4	210 - 230	15 - 30	15 - 30

Velkoplošný gril

Jídlo ke grilování	Poloha roštu	Čas (min)	
		1. strana	2. strana
Burgers / Karbanátky	4	8 - 10	6 - 8
Vepřový plátek	4	10 - 12	6 - 10
Klobásy	4	10 - 12	6 - 8
Telecí filety / steaky	4	7 - 10	6 - 8
Toast / Topinky ¹⁾	5	1 - 3	1 - 3
Topinky s oblohou	4	6 - 8	-

¹⁾ Přehřejte troubu.

11.10 Příprava pizzy

Druh pečení	Poloha roštu	Teplota °C	Čas (min)
Pizza (tenká)	2	200 - 230 ¹⁾²⁾	15 - 20
Pizza (s pestrou oblohou)	2	180 - 200	20 - 30
Ovocné koláčky	1	180 - 200	40 - 55
Špenátový koláč	1	160 - 180	45 - 60
Slaný lotrinský koláč	1	170 - 190	45 - 55

Druh pečení	Poloha roštu	Teplota °C	Čas (min)
Švýcarský koláč	1	170 - 190	45 - 55
Jablečný koláč, s horní vrstvou	1	150 - 170	50 - 60
Zeleninový koláč	1	160 - 180	50 - 60
Nekvašený chléb	2	230 - 250 ¹⁾	10 - 20
Listové těsto s náplní	2	160 - 180 ¹⁾	45 - 55
Flammekueche (alsaské jídlo podobné pizze)	2	230 - 250 ¹⁾	12 - 20
Pirohy (ruské pirohy s náplní)	2	180 - 200 ¹⁾	15 - 25

1) Předehřejte troubu.

2) Použijte hluboký pekáč / plech.

11.11 Rozmrazování

Odstraňte obal z potravin a potraviny položte na talíř.

Nezakrývejte je mísou či talířem, poněvadž by to mohlo prodloužit dobu rozmrazování.

Používejte první polohu roštu zdola.

Jídlo	Doba rozmrazování (min)	Další čas rozmrazování (min)	Poznámka
Kuře, 1000 g	100 - 140	20 - 30	Kuře položte na obrácený talířek ve velkém talíři. V polovině doby obraťte.
Maso, 1000 g	100 - 140	20 - 30	V polovině doby obraťte.
Maso, 500 g	90 - 120	20 - 30	V polovině doby obraťte.
Pstruh, 150 g	25 - 35	10 - 15	-
Jahody, 300 g	30 - 40	10 - 20	-
Máslo, 250 g	30 - 40	10 - 15	-
Smetana, 2 x 200 g	80 - 100	10 - 15	Smetanu lze snadno ušlehat, i když jsou v ní ne zcela rozmražené kousky.
Dort, 1400 g	60	60	-

11.12 Zavařování

Upozornění:

- Pro zavařování používejte pouze zavařovací sklenice, které jsou na trhu dostupné ve stejné velikosti.

- Sklenice se šroubovacím uzávěrem nebo bajonetovým uzávěrem nejsou vhodné.
- Pro tuto funkci používejte první polohu roštu odspodu.

- Na plech na pečení nedávejte více než šest litrových zavařovacích sklenic.
- Sklenice naplňte rovnoměrně a uzavřete je.
- Sklenice se nesmí navzájem dotýkat.
- Do plechu na pečení nalijte 1/2 litru vody, aby v troubě bylo dostatečné vlhko.
- Jakmile začne tekutina v prvních sklenicích perlit (u litrových sklenic asi za 35–60 minut), troubu vypněte nebo snižte teplotu na 100 °C (viz tabulka).

Měkké ovoce

Zavařování	Teplota ve °C	Doba zavařování do začátku perlení (min)	Další vaření při 100 °C (min)
Jahody / Borůvky / Maliny / Zralý angrešt	160 - 170	35 - 45	-

Peckoviny

Zavařování	Teplota ve °C	Doba zavařování do začátku perlení (min)	Další vaření při 100 °C (min)
Hrušky / Kdoule / Švestky	160 - 170	35 - 45	10 - 15

Zelenina

Zavařování	Teplota ve °C	Doba zavařování do začátku perlení (min)	Další vaření při 100 °C (min)
Mrkev ¹⁾	160 - 170	50 - 60	5 - 10
Okurky	160 - 170	50 - 60	-
Směšená nakládaná zelenina	160 - 170	50 - 60	5 - 10
Kedlubny / Hrášek / Chřest	160 - 170	50 - 60	15 - 20

1) Po vypnutí spotřebiče nechte stát v troubě.

11.13 Sušení

Rošty trouby zakryjte papírem na pečení.

Nelepších výsledků dosáhnete, když v polovině doby sušení spotřebič vypnete. Otevřete dvířka spotřebiče a nechte jej vychladnout. Poté dokončete sušení.

Zelenina

Sušené potraviny	Poloha roštu		Teplota (°C)	Čas (hod)
	1 úroveň	2 úrovně		
Fazole	3	1 / 4	60 - 70	6 - 8
Papriky	3	1 / 4	60 - 70	5 - 6

Sušené potraviny	Poloha roštu		Teplota (°C)	Čas (hod)
	1 úroveň	2 úrovně		
Zelenina do polévky	3	1 / 4	60 - 70	5 - 6
Houby	3	1 / 4	50 - 60	6 - 8
Byliny	3	1 / 4	40 - 50	2 - 3

Ovoce

Sušené potraviny	Poloha roštu		Teplota (°C)	Čas (hod)
	1 úroveň	2 úrovně		
Švestky	3	1 / 4	60 - 70	8 - 10
Meruňky	3	1 / 4	60 - 70	8 - 10
Jablečné plátky	3	1 / 4	60 - 70	6 - 8
Hrušky	3	1 / 4	60 - 70	6 - 9

11.14 Nízkoteplotní pečení

Pomocí této funkce připravíte libové a křehké kusy masa a ryb, u kterých teplota středu nepřesahuje 65 °C. Nízkoteplotní pečení se nehodí pro přípravu receptů jako dušeného masa či tučné vepřové pečeně. Použitím pečicí sondy můžete zajistit správnou teplotu středu masa (viz tabulka pro pečicí sondu). Během prvních 10 minut můžete nastavit teplotu trouby mezi 80 °C a 150 °C. Výchozí teplota je 90 °C. Poté, co nastavíte teplotu, trouba pokračuje v pečení při 80 °C. Automatickou funkci nízkoteplotního pečení nepoužívejte pro přípravu drůbeže.



Když používáte tuto funkci, vždy připravujte jídla bez pokličky.

1. Na obou stranách maso osmahněte na pánvi na varné desce při velmi vysoké teplotě po dobu 1 - 2 minut.
2. Maso vložte spolu s horkým hlubokým plechem do trouby na tvarovaný rošt.
3. Zasuňte pečicí sondu do masa.
4. Zvolte funkci Nízkoteplotní pečení a nastavte správnou koncovou teplotu sondy.

Jídlo k přípravě	Hmotnost (g)	Poloha roštu	Teplota °C	Čas v minutách
Hovězí pečeně	1000 - 1500	1	120	120 - 150
Hovězí plátek	1000 - 1500	3	120	90 - 150
Telecí pečeně	1000 - 1500	1	120	120 - 150
Steaky	200 - 300	3	120	20 - 40

11.15 Pečení chleba

Druh pečení	Funkce trouby	Poloha roštu	Teplota °C	Čas (min)
Bílý chléb	Chléb	2	180 - 200	40 - 60
Bagety	Chléb	2	200 - 220	35 - 45

Druh pečení	Funkce trouby	Poloha roštu	Teplota °C	Čas (min)
Briošky	Chléb	2	180 - 200	40 - 60
Ciabatta	Chléb	2	200 - 220	35 - 45
Žitný chléb	Chléb	2	190 - 210	50 - 70
Tmavý chléb	Chléb	2	180 - 200	50 - 70
Celozrnný chléb	Chléb	2	170 - 190	60 - 90

11.16 Polotovary

Pravý horký vzduch

Polotovary	Poloha roštu	Teplota (°C)	Čas (min)
Mražená pizza	2	200 - 220	15 - 25
Americká mražená pizza	2	190 - 210	20 - 25
Chlazená pizza	2	210 - 230	13 - 25
Mražená pizza snack	2	180 - 200	15 - 30
Hranolky, tenké	3	200 - 220	20 - 30
Hranolky, silné	3	200 - 220	25 - 35
Amer. brambory, krokety	3	220 - 230	20 - 35
Opečená bramborová kaše	3	210 - 230	20 - 30
Lasagne / cannelloni, čerstvé	2	170 - 190	35 - 45
Mražené lasagne/cannelloni	2	160 - 180	40 - 60
Sýr pečený v troubě	3	170 - 190	20 - 30
Kuřecí křídla	2	190 - 210	20 - 30

Mražená hotová jídla

Jídlo k přípravě	Funkce trouby	Poloha roštu	Teplota (°C)	Čas (min)
Mražená pizza	Konvenční ohřev	3	podle pokynů výrobce	podle pokynů výrobce
Hranolky ¹⁾ (300 - 600 g)	Konvenční ohřev nebo Turbo gril	3	200 - 220	podle pokynů výrobce
Bagety	Konvenční ohřev	3	podle pokynů výrobce	podle pokynů výrobce

Jídlo k přípravě	Funkce trouby	Poloha roštu	Teplota (°C)	Čas (min)
Ovocné koláče	Konvenční ohřev	3	podle pokynů výrobce	podle pokynů výrobce

1) Hranolky při pečení dvakrát až třikrát obraťte

11.17 Tabulka pečicí sondy

Hovězí

Jídlo	Teplota středu pokrmu °C
Filet / Steak z nízkého roštěnce: nepropečené	45 - 50
Filet / Steak z nízkého roštěnce: středně propečené	60 - 65
Filet / Steak z nízkého roštěnce: dobře propečené	70 - 75

Vepřové

Jídlo	Teplota středu pokrmu °C
Vepřová plec / kýta / krkovice	80 - 82
Vepřové kotlety (hřbet), uzené vepřové maso	75 - 80
Sekaná	75 - 80

Telecí

Jídlo	Teplota středu pokrmu °C
Telecí pečeně	75 - 80
Telecí koleno	85 - 90

Skopové / Jehněčí

Jídlo	Teplota středu pokrmu °C
Skopová kýta	80 - 85
Skopový hřbet	80 - 85
Jehněčí pečeně / Jehněčí kýta	70 - 75

Zvěřina

Jídlo	Teplota středu pokrmu °C
Zaječí hřbet	70 - 75
Zaječí stehno	70 - 75
Celý zajíc	70 - 75
Hřbet z vysoké zvěře	70 - 75

Jídlo	Teplota středu pokrmu °C
Kýta z vysoké zvěře	70 - 75

Ryby

Jídlo	Teplota středu pokrmu °C
Losos	65 - 70
Pstruhovité ryby	65 - 70

11.18 Automatické programy

Tyto tři automatické programy nabízí optimální nastavení pro jednotlivé typy masa a další recepty:

- Programy pro pečení masa s funkcí Automatická váha (nabídka Podporované vaření) — Tato funkce automaticky vypočítá dobu pečení. K použití této funkce je zapotřebí zadat hmotnost potravin.
- Programy pro pečení masa s funkcí Automatická pečicí sonda (nabídka Podporované vaření) — Tato funkce automaticky vypočítá dobu pečení. K použití této funkce je zapotřebí zadat teplotu sondy ve středu připravovaného pokrmu. Po skončení programu zazní zvukový signál.
- Automatický recept (nabídka Podporované vaření) — Tato funkce využívá při přípravě pokrmů přednastavených hodnot. S její pomocí připravíte pokrm dle těchto receptů.

Pokrm v rámci funkce Automatická váha
Vepřová pečeně
Telecí pečeně
Dušené hovězí
Pečená zvěřina
Jehněčí pečeně

Pokrm v rámci funkce Automatická váha
Celé kuře
Celá krůta
Celá kachna
Celá husa
Pokrm v rámci funkce Automatická pečicí sonda
Vepřová kýta
Hovězí pečeně
Hovězí na skandinávský zp.
Zadní pečeně ze zvěřiny
Středně propečené jehněčí
Kostí drůbeže
Celá ryba nad 1 kg

Varování ohledně akrylamidů

Důležité Podle nejnovějších vědeckých poznatků mohou akrylamidy vznikající při smažení jídel dohněda (zejména u škrobnatých potravin) poškozovat zdraví. Doporučujeme proto vařit při nejnižších teplotách a nenechávat jídlo příliš zhnědnout.

12. ČIŠTĚNÍ A ÚDRŽBA



UPOZORNĚNÍ

Viz kapitoly o bezpečnosti.

Poznámky k čištění:

- Přední stranu spotřebiče otřete měkkým hadříkem namočeným v roztoku teplé vody a mycího prostředku.

- K čištění kovových ploch používejte běžný čisticí prostředek.
- Vnitřek spotřebiče čistěte po každém použití. Nečistoty se pak snadněji odstraňují a nepřipěkají se.
- Odolné nečistoty odstraňte pomocí speciálního prostředku k čištění trouby.
- Vyčistěte všechno příslušenství po každém použití a nechte jej vysušit. Použijte měkký hadr a vlažnou vodu s mycím prostředkem.
- Máte-li nepřilnavé příslušenství, nečistěte je agresivními čisticími prostředky, ostrými předměty, ani je nemyjte v myčce nádobí. Mohlo by dojít k poškození nepřilnavého povrchu.

12.1 Pyrolytické čištění

1. Ze spotřebiče odstraňte vyjímatelné drážky roštů (jsou-li součástí výbavy) a příslušenství.



Proces pyrolytického čištění nemůže začít:

- Pokud neodstraníte drážky roštů nebo teleskopické výsuvy (jsou-li součástí výbavy).
- Pokud neodpojíte zástrčku pečicí sondy ze zásuvky.

12.2 Drážky roštů

Vyjmutí drážek na rošty

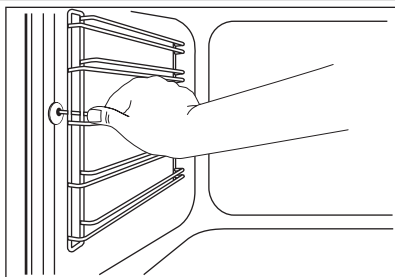

- Pokud nezavřete správně dvířka spotřebiče.
2. Nejhorší nečistoty odstraňte ručně.
 3. Vnitřní stranu dvířek omyjte horkou vodou, abyste zabránili připálení zbytků jídel horkým vzduchem.
 4. Zapněte spotřebič a v hlavní nabídce nastavte funkci Pyrolýza . K potvrzení stiskněte **OK**.
 5. Nastavte délku čištění:
 - **Rychlé** – 1 hodina pro nízký stupeň nečistot
 - **Obvyklý** – 1 hodina 30 minut pro obvyklý stupeň nečistot
 - **Intenzivní** – 2 hodiny 30 minut pro vysoký stupeň nečistot.
 6. Potvrďte stisknutím **OK**.



Jakmile se pyrolytické čištění spustí, dvířka spotřebiče se zamknou. Po dokončení funkce zůstanou dvířka zamčená po dobu fáze chladnutí. Během fáze chladnutí nelze použít některé funkce spotřebiče.



UPOZORNĚNÍ

Po dokončení funkce je spotřebič velmi horký. Nechte jej vychladnout. Hrozí nebezpečí popálení.

Při čištění bočních stěn můžete drážky roštů vyjmout.

1. Odtáhněte přední část drážek od stěny trouby.

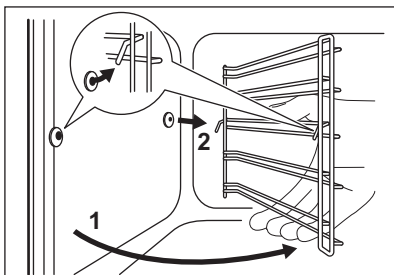

Instalace drážek na rošty

Drážky na rošty instalujte stejným postupem v opačném pořadí.



Platí pro teleskopické výsuvy:
Zarážky na teleskopických výsuvách musí směřovat dopředu.

12.3 Žárovka



UPOZORNĚNÍ

Hrozí nebezpečí úrazu elektrickým proudem.
Žárovka trouby a její kryt mohou být horké.

Před výměnou žárovky trouby:

- Vypněte spotřebič.
- Vytáhněte pojistky v pojistkové skřínce nebo vypněte jistič.



POZOR

Na dno vnitřku spotřebiče položte měkkou látku. Zabráníte tak poškození krytu žárovky a vnitřku trouby.
Vždy použijte žárovku stejného typu.

Výměna žárovky na stropě vnitřku trouby:

1. Skleněným krytem otočte proti směru hodinových ručiček a sejměte jej.

2. Odtáhněte zadní konec drážek na rošty od stěny trouby a vytáhněte je ven.

2. Skleněný kryt vyčistěte.
3. Žárovku vyměňte za vhodnou žárovku odolnou proti teplotě 300 °C.
4. Nasadte skleněný kryt.

Výměna žárovky na levé straně vnitřku trouby:

1. Odstraňte levé drážky roštů.
2. Pomocí úzkého, tupého předmětu (např. čajové lžičky) odstraňte skleněný kryt. Skleněný kryt vyčistěte.

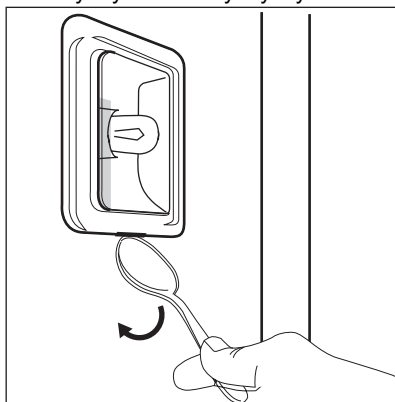

3. Žárovku vyměňte za vhodnou žárovku odolnou proti teplotě 300 °C.
4. Nasadte skleněný kryt.
5. Namontujte levé drážky roštů.

12.4 Čištění dvířek trouby

Odstranění dvířek trouby a skleněných panelů

Dvířka trouby a vnitřní skleněné panely lze za účelem čištění demontovat. Počet jednotlivých skleněných panelů se liší dle modelu.



UPOZORNĚNÍ

Při vyjímání dvířek spotřebiče buďte opatrní. Dvířka jsou těžká.

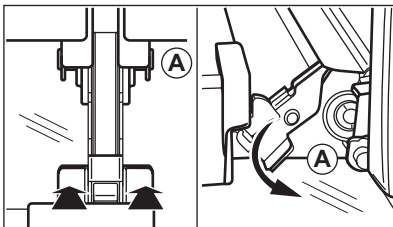

1. Otevřete plně dvířka.
2. Stiskněte upínací páčky (A) na obou dveřních závěsech až na doraz.
3. Přivřete dvířka trouby do první polohy otevření (přibližně do úhlu 70°).
4. Oběma rukama podržte dvířka a vytáhněte je směrem šikmo vzhůru od spotřebiče.

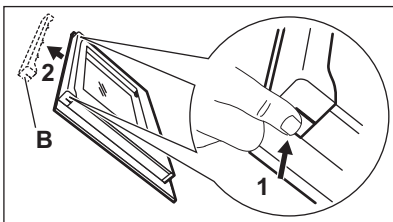

5. Dvířka položte vnější stranou dolů na měkkou látku na rovné podložce. Zabráňte tak poškrábání.
6. Uchopte okrajovou lištu na horní straně dvířek (B) na obou stranách a zatlačením směrem dovnitř uvolněte svorku těsnění.
7. Vytáhněte lištu dopředu a odstraňte ji.

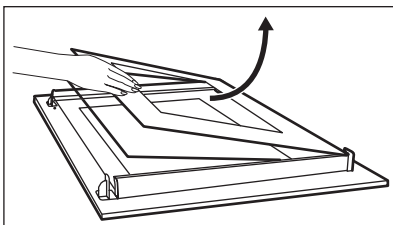

8. Uchopte skleněné panely jeden po druhém na jejich horní straně a vytáhněte je z drážek směrem nahoru.
9. Skleněný panel omyjte vodou se saponátem. Skleněný panel pečlivě osušte.

Nasazení dvířek trouby a skleněných panelů

Po vyčištění skleněné panely a dvířka trouby opět nasadte. Provedte výše uve-

dené kroky v opačném pořadí. Nejprve vraťte menší a potom větší panel.

13. CO DĚLAT, KDYŽ...



UPOZORNĚNÍ

Viz kapitoly o bezpečnosti.

Problém	Možná příčina	Řešení
Spotřebič nehřeje.	Spotřebič je vypnutý.	Zapněte spotřebič.
Spotřebič nehřeje.	Hodiny nejsou nastavené.	Nastavte hodiny.
Spotřebič nehřeje.	Nejsou provedena nutná nastavení.	Zkontrolujte nastavení.
Spotřebič nehřeje.	Je zapnutá dětská bezpečnostní pojistka.	Viz „Zapnutí či vypnutí funkce dětské pojistky“.
Spotřebič nehřeje.	Je uvolněná pojistka.	Zkontrolujte, zda příčinou závady není pojistka. Pokud se pojistka uvolňuje opakovaně, obraťte se na autorizovaného elektrikáře.
Na displeji se zobrazí F111.	Pečící sonda nemá správně zapojenou zástrčku do zásuvky.	Zástrčku pečící sondy zasuněte co nejhlouběji do zásuvky.
Osvětlení nefunguje.	Vadná žárovka.	Vyměňte žárovku.
Osvětlení nefunguje.	Vybrali jste funkci ECO nebo Horký vzduch s párou . U těchto funkcích nelze aktivovat osvětlení.	Osvětlení nelze aktivovat, protože tyto funkce pomáhají šetřit energii.

Pokud problém nemůžete vyřešit sami, obraťte se na svého prodejce nebo na místní autorizované servisní středisko. Potřebné údaje pro servisní středisko najdete na typovém štítku. Typový štítek

se nachází na předním rámu vnitřní části spotřebiče.

Doporučujeme, abyste si údaje napsali zde:

Model (MOD.)
 Výrobní číslo (PNC)
 Sériové číslo (SN)

14. TECHNICKÉ ÚDAJE

Napětí	220 - 240 V
Frekvence	50 Hz

15. POZNÁMKY K OCHRANĚ ŽIVOTNÍHO PROSTŘEDÍ

Recyklujte materiály označené symbolem ♻️. Obaly vyhoďte do příslušných odpadních kontejnerů k recyklaci.
Pomáhejte chránit životní prostředí a lidské zdraví a recyklovat elektrické a elektronické spotřebiče určené k

likvidaci. Spotřebiče označené příslušným symbolem ⚡ nelikvidujte spolu s domovním odpadem. Spotřebič odevzdejte v místním sběrném dvoře nebo kontaktujte místní úřad.

www.aeg.com/shop



8929561 16-A-342012

