

EW7W447W

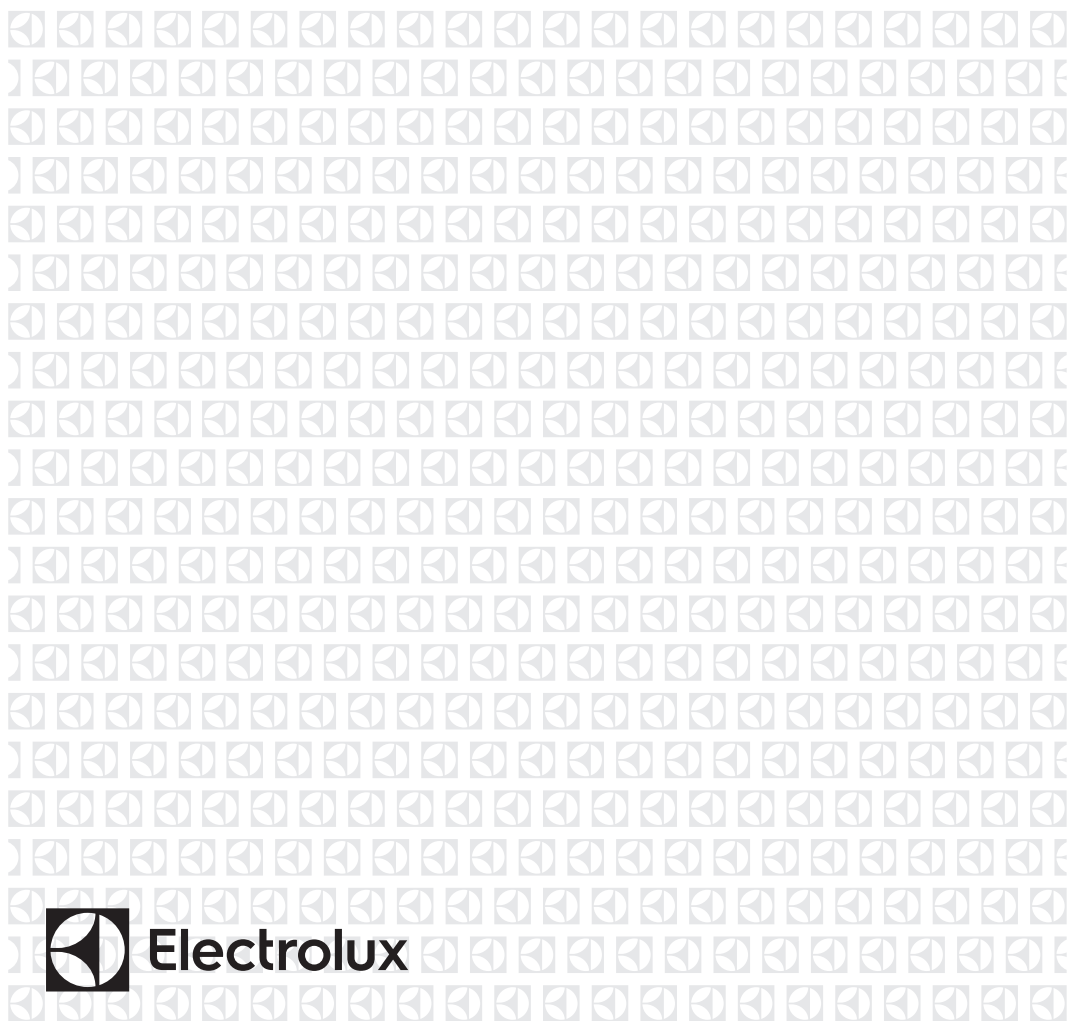

SK Pračka se sušičkou

Návod k použití



Electrolux

OBSAH

1. BEZPEČNOSTNÍ INFORMACE	3
2. BEZPEČNOSTNÍ POKYNY	6
3. INSTALACE	7
4. POPIS VÝROBKU	11
5. OVLÁDACÍ PANEL	12
6. Volič A TLAČÍTKA	14
7. PROGRAMY	17
8. NASTAVENÍ	24
9. PŘED PRVNÍM POUŽITÍM	25
10. KAŽDODENNÍ POUŽITÍ - IBA PRANÍ	25
11. KAŽDODENNÍ POUŽITÍ - PRANÍ A SUŠENÍ	30
12. KAŽDODENNÍ POUŽITÍ - IBA SUŠENÍ	31
13. Uvolněné VLÁKNKA V tkaniny	32
14. TIPY A RADY	33
15. OŠETŘOVÁNÍ A ČIŠTĚNÍ	35
16. ŘEŠENÍ PROBLÉMŮ	39
17. SPOTŘEBA	43
18. TECHNICKÉ ÚDAJE	43
19. PŘÍSLUŠENSTVÍ	44

MYSLÍME NA VÁS

Děkujeme, že jste si koupili spotřebič značky Electrolux. Vybrali jste si výrobek, který v sobě skrývá desetiletí odborných zkušeností a inovací. Je důmyslný a stylový a při jeho navrhování jsme mysleli především na vás. Při každém použití si tak můžete být jisti, že dosáhnete vynikající výsledky. Vítejte ve světě Electrolux.

Navštivte naši internetovou stránku, kde najdete:



Tipy na používání, brožury, pokyny pro řešení problémů a informace o údržbě:

www.electrolux.com/webselfservice

Zaregistrujte si výrobek a využijte ještě lepší služby:

www.registerelectrolux.com



Můžete si koupit příslušenství, spotřební materiál a originální náhradní díly pro váš spotřebič:

www.electrolux.com/shop

PÉČE A SLUŽBY ZÁKAZNÍKŮM

Doporučujeme, abyste používali originální náhradní díly.

Když budete kontaktovat autorizované servisní středisko, nezapomeňte si připravit následující údaje: Model, číslo výrobku, sériové číslo. Tyto informace naleznete na typovém štítku.



Varování / upozornění - Bezpečnostní pokyny Obecné



informace a tipy Ochrana životního prostředí



Vyhrazujeme si právo na změny bez předchozího upozornění.

1. BEZPEČNOSTNÍ INFORMACE

Před instalací a používáním spotřebiče si pozorně přečtěte přiložený návod k použití. Výrobce neodpovídá za tělesnou újmu ani za škody způsobené nesprávnou montáží nebo používáním. Tyto pokyny uskladněte na bezpečném a přístupném místě, abyste do nich mohli v budoucnu nahlédnout.

1.1 Bezpečnost dětí a zranitelných osob



VAROVÁNÍ!

Hrozí nebezpečí udušení, poranění nebo trvalého postižení.

- Tento spotřebič smí používat děti starší 8 let a osoby se sníženou fyzickou, smyslovou nebo psychickou způsobilostí nebo nedostatkem zkušeností a znalostí, pouze pokud jsou pod dozorem odpovědné osoby nebo pokud byly odpovědnou osobou poučeny o bezpečném používání spotřebiče a rozumí případným rizikům.
- Děti mezi 3 a 8 lety a osoby s velmi rozsáhlými a složitými handicapami nesmějí mít přístup ke spotřebiči, pokud nejsou pod nepřetržitým dozorem.
- Děti do 3 let smí mít přístup ke spotřebiči pouze pokud jsou nepřetržitě pod dohledem odpovědné osoby.
- Nedovolte, aby se děti hrály se spotřebičem.
- Obaly vždy uschovejte mimo dosah dětí a náležitě je zlikvidujte.
- Mycí / prací / čisticí prostředky uschovejte mimo dosah dětí.
- Když jsou dvířka otevřená, nedovolte dětem a domácím zvířatům, aby se k nim přiblížili.
- Pokud má spotřebič dětskou pojistku, měla by být zapnuta.
- Děti nesmí spotřebič bez dozoru čistit ani provádět žádnou údržbu na spotřebiči.

1.2 Obecná bezpečnost

- Neměňte technické parametry tohoto spotřebiče.
- Tento spotřebič je určen pro použití v domácnosti a podobném prostředí, jako jsou např. :
 - kuchyňky pro zaměstnance v obchodech, kancelářích a jiných pracovních prostředích,
 - pro klienty v hotelech, motelech, penzionech a jiných ubytovacích zařízeních;
 - komunitní oblasti v bytových blocích nebo v prádelnách.
- Spotřebič se má instalovat jako volně stojící produkt nebo pod pracovní plochu linky, pokud to umožňují požadované mezery.
- Spotřebič neinstalujte za uzamykatelné dveře, posuvné dveře ani dveře se závěsem na opačné straně, kde dvířka spotřebiče nelze zcela otevřít.
- Síťovou zástrčku zapojte do zásuvky až na konci procesu instalace. Zkontrolujte, zda je přívodní kabel po instalaci přístupný.
- Větrací otvor v dolní části spotřebiče nesmí být zakrytý kobercem, podložkou ani jinou pokrývkou podlahy.
- **UPOZORNĚNÍ:** Spotřebič se nesmí zapojovat přes externí spínací zařízení, jako např. časovač, ani nesmí být zapojen do obvodu, který se pravidelně vypíná a zapíná.
- V místnosti instalace spotřebiče zajistěte vhodné větrání a postarejte se o to, aby se do místnosti nevraceli nežádoucí plyny ze spotřebičů spalujících plyn nebo jiná paliva, ani spaliny ze zařízení s otevřeným plamenem.
- Vyfukovaný vzduch se nesmí odvádět do potrubí, které je určeno pro odvádění kouře ze spotřebičů spalujících plyn nebo jiná paliva.
- Provozní tlak vody v místě vstupu vody z přípojky musí být v rozmezí od 0,5 bar (0,05 MPa) do 8 bar (0,8 MPa).

- Nepřekračujte maximální náplň 7 kg (viz kapitola "Tabulka programů").
- Spotřebič třeba zapojit do vodovodní sítě pomocí nové dodané soupravy hadic nebo jiných nových souprav hadic dodaných autorizovaným servisním střediskem.
- Staré soupravy hadic se nesmí znovu použít.
- Pokud je poškozen elektrický napájecí kabel, musíte ho dát vyměnit u výrobce, v autorizovaném servisním středisku nebo u kvalifikované osoby, aby se předešlo nebezpečí.
- Odstraňte vlákna nebo obalové nečistoty, které se nahromadily kolem spotřebiče.
- Předměty znečištěné látkami, jako jsou rostlinný olej nebo minerální olej, aceton, alkohol, benzín, petrolej, čističe skvrn, terpentýn, vosky a odstraňovače vosku, se před sušením v pračce se sušičkou musí vyprat samostatně se zvýšenou dávkou pracího prostředku.
- Spotřebič nepoužívejte, pokud byly kusy prádla znečištěny průmyslovými chemikáliemi.
- V pračce se sušičkou nesušte oděvy, které nebyly vyprané.
- Předměty jako molitan (latexová pěna), koupací čepice, vodě odolné textilie, pogumované předměty a šaty či polštáře plněné molitanem by se neměly sušit v této pračce se sušičkou.
- Avivážní přípravky nebo podobné výrobky se musí používat pouze v souladu s pokyny od výrobce produktu.
- Z prádla vyjměte všechny předměty, které by mohly být zdrojem vznícení jako např. zapalovače nebo zápalky.
- Nikdy nezastavujte pračku se sušičkou před skončením cyklu sušení, pokud prádlo okamžitě nevyberete a nerozprostřou, aby se teplo rozptýlilo.
- Závěrečná část cyklu pračky se sušičkou probíhá bez ohřevu (ochlazovací cyklus), aby se zajistilo

vychlazení prádla na teplotu, která prádlo nepoškodí.

- K čištění spotřebiče nepoužívejte proud vody pod tlakem a / nebo páru.
- Vyčistěte spotřebič vlhkým hadrem. Používejte pouze neutrální saponáty. Nepoužívejte abrazivní výrobky, brusné čisticí polštářky, rozpouštědla nebo kovové předměty.
- Před prováděním údržby spotřebič vypněte a vytáhněte jeho zástrčku ze zásuvky.

2. BEZPEČNOSTNÍ POKYNY

2.1 instalace



Instalace musí být v souladu s příslušnými nařízeními v dané zemi.

- Dodržujte pokyny k instalaci dodané se spotřebičem.
- Spotřebič neinstalujte ani nepoužívejte na místech, kde může být teplota nižší než 0 ° C nebo kde je spotřebič vystaven povětrnostním vlivům.
- Při přesouvání udržujte spotřebič vždy ve svislé poloze.
- Zajistěte proudění vzduchu mezi spotřebičem a podlahou.
- Odstraňte všechny obaly a přepravní prvky.
- Podlaha, kde má být spotřebič umístěn, musí být rovná, stabilní, čistá a odolná vůči vyšší teplotě.
- Přepravní šrouby uschovejte na bezpečném místě. V případě budoucího přesunu spotřebiče je budete muset opět našroubovat, abyste zabránili bubnu zabránili vnitřnímu poškození.
- Vždy dávejte pozor, pokud přesouváte spotřebič, protože je těžký. Vždy používejte ochranné rukavice a uzavřenu obuv.
- Neinstalujte ani nepoužívejte poškozený spotřebič.
- Spotřebič neinstalujte tam, kde dvířka spotřebiče nelze zcela otevřít.

- Pomocí nožiček nastavte potřebný prostor mezi spotřebičem a podlahou.
- Po umístění spotřebiče do konečné trvalé polohy zkontrolujte pomocí vodováhy, zda je ve vodorovné poloze. Pokud není ve vodorovné poloze, zvyšte nebo snižte nožičky podle potřeby.

2.2 Zapojení do elektrické sítě



VAROVÁNÍ!

Nebezpečí požáru a zásahu elektrickým proudem.

- Spotřebič musí být uzemněn.
- Vždy použijte správně instalovanou uzemněnou zásuvku.
- Nepoužívejte prodlužovací adaptéry a prodlužovací kabely.
- Spotřebič neodpojujte zatáhnutím za síťové kabely. Vždy tahejte za zástrčku.
- Nedotýkejte se elektrického napájecího kabelu ani jeho zástrčky mokřýma rukama.
- Tento spotřebič splňuje směrnice EHS.

2.3 Připojení do vodovodního potrubí

- Vodní hadice nesmíte poškodit.
- Před připojením k novým hadicím, nebo hadicím, které byly opraveny nebo vybaveny novými zařízeními

(Vodoměry atd.), Nechte vodu stéci, dokud nebude čistá a čirá.

- Ujistěte se, že během nebo po prvním použití spotřebiče neuniká viditelně voda.

2.4 použití



VAROVÁNÍ!

Hrozí nebezpečí poranění, zásahu elektrickým proudem, požáru, popálenin nebo poškození spotřebiče.

- Hořlavé produkty nebo předměty, které obsahují hořlavé látky, nekládejte do spotřebiče, do jeho blízkosti ani na něj.
- Nedotýkejte se skleněných dvířek, pokud je zapnutý program. Sklo může být horké.
- Nesušte poškozené oděvy (roztržené, roztržepené), které obsahují vycpávky nebo výplň.
- Pokud perete prádlo s odstraňovačem skvrn, před cyklem sušení pusťte dodatečný opakovací cyklus.
- Ujistěte se, že jste z prádla odstranili všechny kovové předměty.
- V tomto spotřebiči sušte pouze prádlo vhodnou k sušení v pračce se sušičkou. Dodržujte pokyny pro praní uvedené na štítku prádla.
- Plastové předměty nejsou tepelně odolné.

- Pokud používáte kouli na praní, zvolte ji před spuštěním programu sušení.
- Kouli na praní nepoužívejte, pokud nastavíte nepřetržitý program.



VAROVÁNÍ!

Hrozí nebezpečí poranění nebo poškození spotřebiče.

- Na otevřená dvířka si nesedejte ani na ně nestoupejte.
- Ve spotřebiči nesušte mokré oděvy, z nichž kape voda.

2.5 servis

- Pokud třeba dát spotřebič opravit, obraťte se na autorizované servisní středisko.
- Používejte pouze originální náhradní součástky.

2.6 Likvidace

- Spotřebič odpojte od elektrické sítě a přívodu vody.
- Přívodní kabel odřízněte blízko spotřebiči a zlikvidujte ho.
- Odstraňte západku dvířek, abyste zabránili uviznutí dětí a domácích zvířat v bubnu.
- Spotřebič zlikvidujte v souladu s místními požadavky na recyklaci elektrických a elektronických spotřebičů (WEEE).

3. INSTALACE



VAROVÁNÍ!

Viz kapitoly ohledně bezpečnosti.

3.1 rozbalení

1. Odstraňte vnější fólii. V případě potřeby použijte nůž.

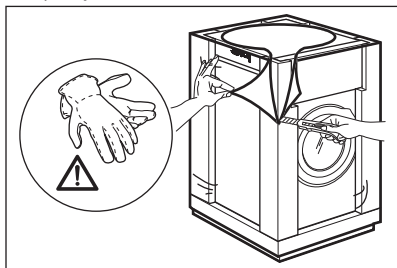

2. Odstraňte kartónový vrch a polystyrénový obal.

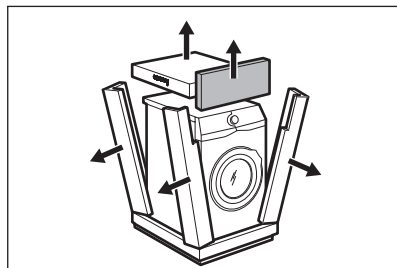

3. Dvířka otevřete. Vyberte veškerou prádlo z bubny.

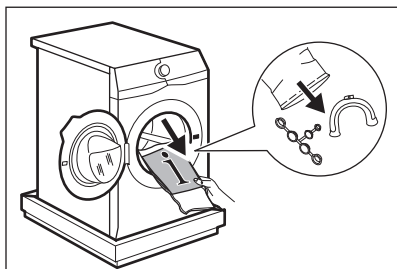

4. Přední polystyrénový obalový prvek položte na podlahu pod spotřebič. Opatrně položte spotřebič na jeho zadní stranu.

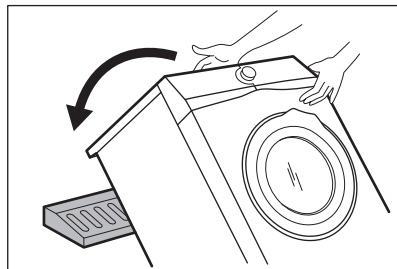

5. Odstraňte dolní polystyrénovou ochranu. Vraťte spotřebič zpět do vzprámené polohy.

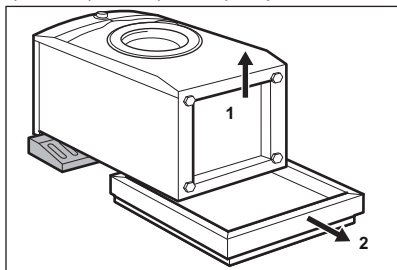

6. Napájecí kabel a odtokovou hadici uvolněte z držáků.

Může dojít k vytečení vody z odtokové hadice. Bylo to způsobeno testováním pračky v továrně.

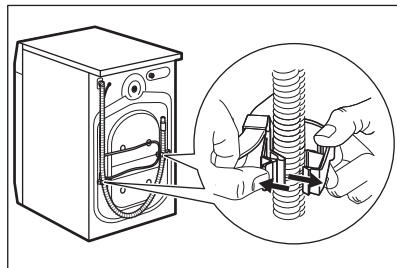

7. Odstraňte tři přepravní šrouby a vytáhněte plastové rozpěry.

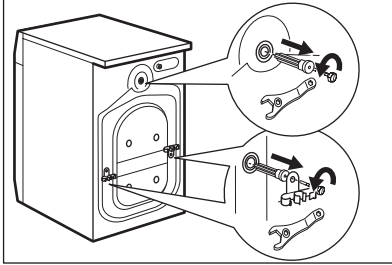

8. Do otvorů založte plastové víčka, které najdete v sáčku s návodem k použití.

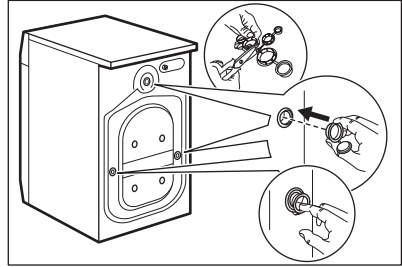

i Doporučujeme, abyste si obaly a přepravní šrouby odložili pro případy, kdy budete spotřebič přemísťovat.

3.2 Informace ohledně instalace

1. Umístění a vyrovnaní do vodorovné polohy

Správné upravení spotřebiče tak, aby byl ve vodorovné poloze, předchází vibracím, hluku a pohybu pračky během provozu.

1. Spotřebič nainstalujte na tvrdé rovné podlaze. Spotřebič musí být ve vodorovné poloze a stabilní. Ujistěte se, že se spotřebič nedotýká stěny ani jiných jednotek a že je dostatečná cirkulace vzduchu pod spotřebičem.

2. Úroveň nastavte uvolněním nebo utažením nožiček. všechny nožičky

musí stát pevně na podlaze.

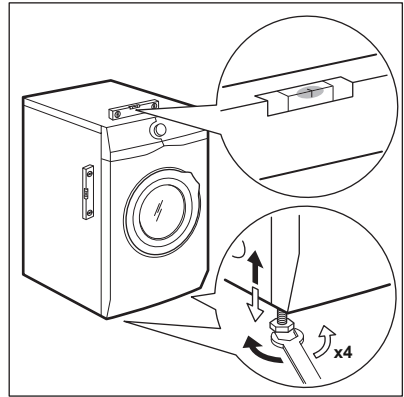

VAROVÁNÍ!

Spotřebič nevyrovnavejte podložením kartonu, dřevěných bloků nebo podobných materiálů pod nožičky spotřebiče.

2. Přívodní hadice



UPOZORNĚNÍ!

Ujistěte se, že nejsou poškozeny hadice a že nedochází k únikům ze spojek. Pokud je přívodní hadice příliš krátká, nepoužívejte prodlužovací hadici. Obrat'te se na servisní středisko a požádejte o výměnu přívodní hadice.

1. Připojte přívodní hadici na zadní stranu spotřebiče.

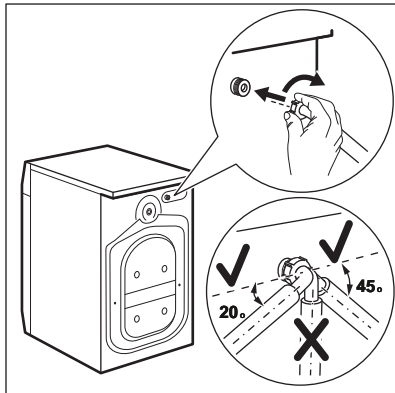

2. Umístěte ji doleva nebo doprava, podle polohy vodovodního kohoutu. Ujistěte se, že přívodní hadice není ve vertikální poloze.

3. V případě potřeby uvolněte kruhovou matici a nastavte správnou polohu.

4. Přívodní hadici připojte k vodovodnímu kohoutu se studenou vodou s 3/4 "závitem.

3. Vypouštění vody

Přímo do odtokového potrubí ve výšce alespoň 60 cm a nejvýše 100 cm.



Vypouštěcí hadici prodloužit na délku

max. 400 cm. Pokud potřebujete jinou

odtokovou hadici, případně ji chcete

prodloužit, obraťte na autorizované

servisní středisko. Odtokovou hadici je

možné připojit několika způsoby:

1. Na odtokové hadici vytvořte tvar U a hadici umístěte do plastového držáku.

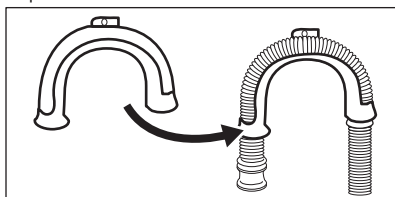

2. Na hraně umyvadla - upevněte držák o vodovodní kohoutek nebo na stěnu.

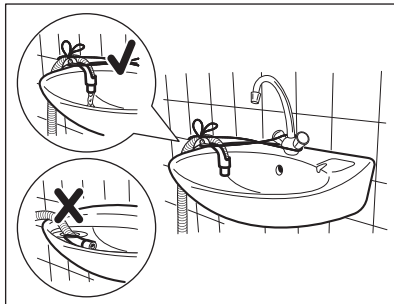

Ujistěte se, že plastový držák je během vypouštění spotřebiče nehybný a že konec odtokové hadice není ponořený ve vodě. Může dojít k návratu špinavé vody do spotřebiče.

3. Pokud vypadá konec odtokové hadice takto (viz obrázek), můžete jej zatačit přímo do odtokového potrubí.

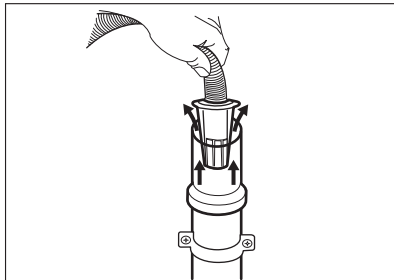

4. Do odtokového potrubí s větracím otvorem - odtokovou hadici vložte přímo do odtokového potrubí. Viz příslušný obrázek.

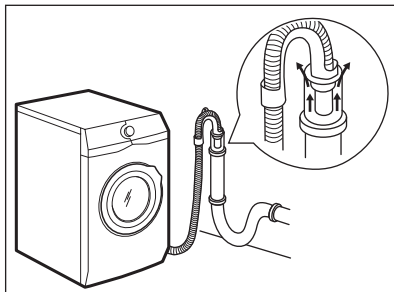



Konec odtokové hadice musí být vždy odvětráný, tj vnitřní průměr odtokového potrubí (min. 38 mm - min. 1,5 ") musí být větší než vnější průměr vypouštěcí hadice.

5. Bez plastového držáku hadice, do sifonu umyvadla - Odtokovou hadici připojte k přípojce sifonu a utáhněte svorkou. Viz příslušný obrázek.

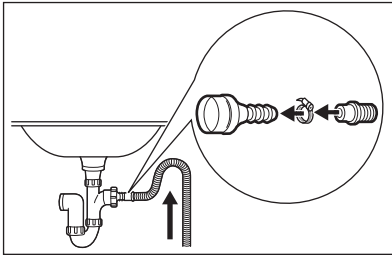

Ujistěte se, že odtoková hadice vytváří smyčku, aby se částičky nedostaly z umyvadla do spotřebiče.

6. Hadici připojte přímo do zabudovaného odtokového potrubí ve stěně místnosti, hadici třeba přichytit svorkou.

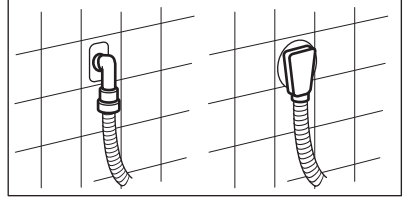

4. POPIS VÝROBKU

4.1 Přehled spotřebiče

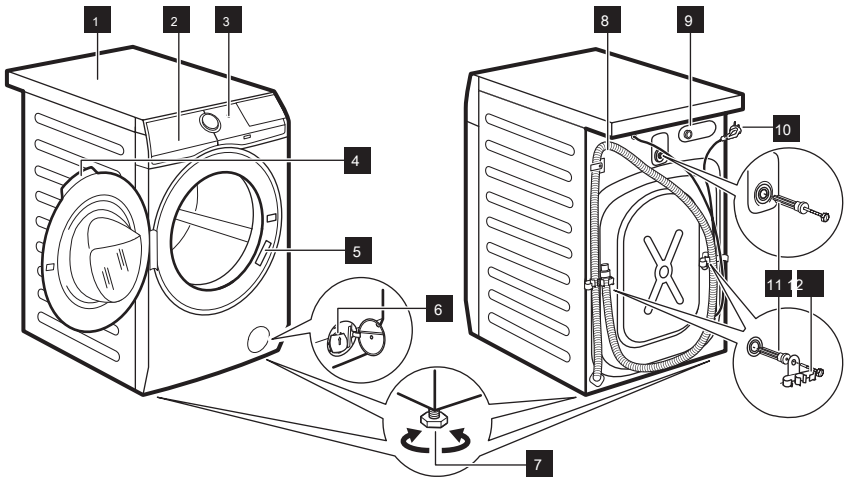

1 Pracovní plocha

2 Dávkovač pracího prostředku

3 Ovládací panel

4 Zámek dveří

5 Krycí štítek

6 Filtr vypouštěcího čerpadla

7 Ložky na vyrovnání spotřebiče

8 Odtoková hadice

9 Přípojka přívodní hadice

10 Napájecí kabel

11 Převravní šrouby

5. OVLÁDACÍ PANEĽ

5.1 speciální funkce

Vaše nová kombinovaná pračka se sušičkou splňuje všechny moderní požadavky efektivního ošetřování prádla při nízké spotřebě vody, energie a pracích prostředků a při správné péči o tkaniny.

- **systém FreshScent nabízí díky novému parnímu programu FreshScent perfektní řešení pro osvěžení dokonce i těch nejměkčích oděvů bez praní.** Použijte jemné aroma vyvinutou výhradně společností

ELECTROLUX, abyste k úkonu

5.2 Popis ovládacího panelu

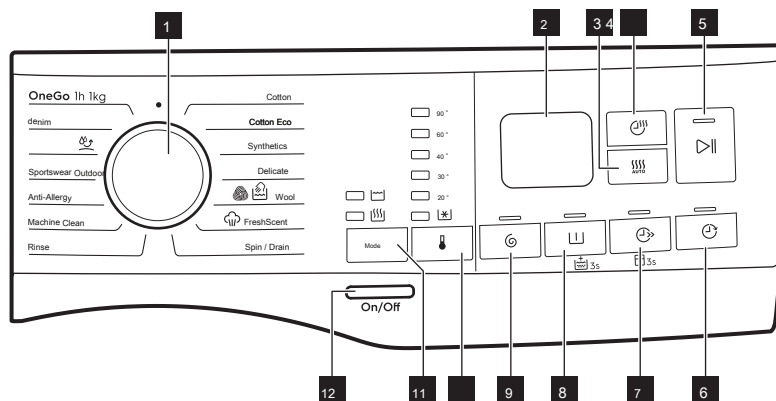

Trvalé volitelné funkce se nastavují stisknutím a podržením příslušného tlačítka na minimálně 3 sekundy.

1 volič programů

2 displej

3 automatické sušení dotykové tlačítko 

4 doba sušení dotykové tlačítko 

5 Start / Přestávka dotykové tlačítko 

12 podpora hadice

odstranění pachů a pomačkání přidali příjemný pocit právě sepraného oblečení.

- **díky volitelné funkci Jemné + se aviváž** rovnoměrně rozloží v prádle a pronikne hluboko do jednotlivých vláken prádla, čímž zajistí perfektní jemnost.
- **Technologie SensiCare rozpozná množství prádla a do 30 sekund nastaví trvání programu.** Prací program se přizpůsobí podle množství a typu prádla a spotřebuje pouze tolik času, energie a vody, kolik je potřeba.

6 pozděný start dotykové tlačítko 

7 Dotykové tlačítko Time Manager 

trvalá volitelná funkce dětské pojistky



8 Dotykové tlačítko Předpírka 

trvalá volitelná funkce Extra máchání



9 Odštěďování dotykové tlačítko 

10 Teplota dotykové tlačítko 

11 Dotykové tlačítko Režim:

- Režim - Praní
- Režim - Sušení



12 Zap / Vyp tlačítko

On/Off

5.3 displej

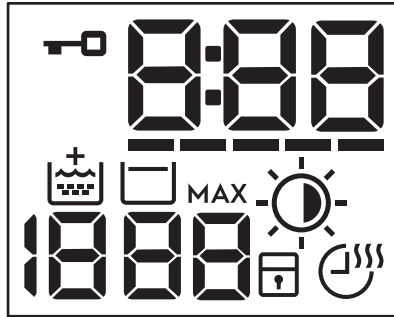

	Ukazatel zablokovaných dvířek. Digitální ukazatel
	může zobrazovat: <ul style="list-style-type: none"> • Trvání programu (např. 2:40, fáze prání a / nebo susedivání). • Posunut start (např. 2h). • Konec cyklu (0:00). • Výstražný kód (např. E20). • Ukazatel chyby (- - -).
	Ukazatel funkce Time Manager. Ukazatel fáze
	extra máchání. Oblast odstředování: Ukazatel
	rychlosti odstředování - - - Ukazatel funkce Bez odstředování. Fáze odstředování je vypnutá.
	Ukazatel funkce Máchání stop.
<p>MAX</p>	Po zjištění naplnění systému SensiCare bliká, když naplnění překročí maximální stanovené množství zvoleného programu. Viz odstavec "Zjišťování naplnění systému SensiCare".
	Ukazatel Automatické sušení: <ul style="list-style-type: none"> ☀ Suchá na žehlení Suché pro ☀ uložení Extra suchá Ukazatel ☀ dětské pojistky.



Ukazatel Čas sušení.

5.4 vícejazyčně značení

Spolu se spotřebičem se dodávají i lepicí značení v různých jazycích. Příslušné značení můžete přilepit blízko voliče programů.

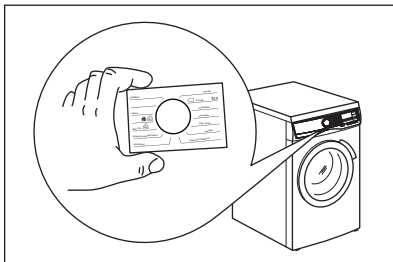

6. Voliči A TLAČÍTKA

6.1 Úvod



Volitelné funkce / funkce nejsou dostupné se všemi pracími programy. Zkontrolujte kompatibilitu mezi volitelnými funkcemi / funkcemi a pracími programy v "Tabulce programů". Volitelná funkce / funkce může vyloučit jinou. V takovém případě vám spotřebič neumožní nastavit nekompatibilní volitelné funkce / funkce.

6.2 Zap / Vyp

On/Off





Podržte toto tlačítko stisknuté několik sekund, abyste zapnuli nebo vypnuli spotřebič. Zazní dva rozdílné tóny, kdy se spotřebič zapíná nebo vypíná. Protože funkce pohotovostního režimu automaticky vypne spotřebič po několika minutách, aby se snížila spotřeba energie, budete muset znovu zapnout spotřebič.

Podrobnější informace naleznete v odstavci o pohotovostním režimu v kapitole Každodenní používání.

6.3 režim

Mode

Díky tomuto tlačítku může cyklus provést:

- **Pouze prání:** Svítí ukazatel (výchozí režim) 
- **Prání a sušení:** ukazatel  svítí. 
- **Pouze sušení:** svítí ukazatel 

6.4 teplota



Po výběru pracího programu spotřebič automaticky navrhne výchozí teplotu. Klepněte na toto tlačítko, abyste změnilí teplotu vody.

Rozsvítí se ukazatel nastavené teploty.

ukazatel



odpovídá studené

vodě.

6.5 odstředování



Když nastavíte program, spotřebič automaticky nastaví maximální povolenou rychlost odstředování kromě programu Džínovina. Touto volitelnou funkcí můžete snížit standardní rychlost odstředování.

Opakovaným stisknutím tohoto tlačítka nastavíte:

- **Snížení rychlosti odstředování.** Displej zobrazí pouze rychlosti odstředování dostupné pro nastavený program.

- **Dodatečné volitelné funkce odstředování bez odstředování**



Nastavením této funkce zrušíte všechny fáze odstředování. Spotřebič provede pouze fázi vypouštění zvoleného pracovního programu. Tuto funkci nastavte pro velmi jemné prádlo. Během máchání při některých pracích programech použije více vody

- **Zapněte funkci máchání stop**



Závěrečné odstředování neproběhne. Voda z posledního máchání se nevypustí, aby se prádlo nezmačkalo. Prací program skončí s vodou v bubnu. ukazatel



svítí na displeji.

Dvířka zůstanou zablokovaná a buben se bude pravidelně otáčet, aby se snížilo pomačkání. Chcete-li dvířka otevřít, musíte vypustit vodu. Pokud se dotknete tlačítka Start / Přestávka



spotřebič provede fázi

odstředování a vypustí vodu.



Spotřebič vypustí vodu automaticky přibližně po 18 hodinách.

6.6 Předpírka



Pomocí této funkce přidáte k pracovnímu programu fázi předpírky. Rozsvítí se příslušný ukazatel nad dotykovým tlačítkem.

- Pokud zvolíte tuto volitelnou funkci, přidá se k cyklu fáze předpírky při 30 ° C před fází praní.

Tato volitelná funkce se doporučuje pro silně znečištěné prádlo, především s obsahem písku, prachu, bláta a jiných pevných částic.



Volitelné funkce mohou prodloužit trvání programu.

6.7 Trvalé extra máchání



Pomocí této volitelné funkce můžete natrvalo zapnout funkci Extra máchání pro každý nový nastavený program. Pokud chcete **zapnout / vypnout tuto** volitelnou funkci, stiskněte a podržte tlačítko

Předpírka na 3 sekundy, dokud se ukazatel



nezapne / nevypne na

displeji.

Když je zapnutá, spotřebič obnoví tuto volitelnou funkci po vypnutí nebo změně / resetování programu.



Tato volitelná funkce prodlužuje trvání programu.

6.8 Time Manager



S touto volitelnou funkcí můžete zkrátit trvání programu v závislosti na velikosti náplně a stupně znečištění. Po nastavení pracovního programu se na displeji zobrazí jeho standardní trvání a bliká



Dotykem tlačítka Time Manager zkrátíte trvání programu podle vašich potřeb. Na displeji se zobrazí trvání nového programu a náležitě se sníží počet čárek.

----- vhodné pro celou náplň běžně znečištěných oděvů.

----- rychlý cyklus pro celou náplň mírně znečištěných oděvů.

----- velmi rychlý cyklus pro menší mírně znečištěnou náplň (doporučuje se max. poloviční náplň).

----- nejkratší cyklus pro osvěžení malého množství prádla. Funkce Time Manager je dostupná pouze u programů uvedených v tabulce.

ukazatel	bavlna Cotton	bavlna úsporný Cotton Eco	syntetika Synthetics
----- 1)	■	■	■
-----	■	■	■

ukazatel	Colton	Colton Eco	Synthetics
	bavlna	bavlna úsporný	syntetika
---	■	■	■
--	■	■	■
-	■	■	■

1) Výchozí trvání pro všechny programy.

Time Manager s parními programy



Toto tlačítko umožňuje při nastavování parního programu vybrat tři úrovně páry, přičemž se náležitě zkrátí trvání programu:

- --- : Maximální.
- -- : Střední.
- - : Minimální.

6.9 Dětská pojistka



Pomocí této volitelné funkce můžete zabránit dětem hrát si s ovládacím panelem. Pokud chcete **zapnout / vypnout** tuto volitelnou funkci, stiskněte a podržte tlačítko Time Manager na 3 sekundy, dokud se ukazatel



nezapne / nevypne na

displeji.

Když je zapnutá, spotřebič obnoví tuto volitelnou funkci po vypnutí nebo změně / resetování programu. Pokud stisknete libovolné tlačítko, blikání ukazatele



indikuje deaktivaci tlačítek.

6.10 čas sušení



Dotykem tohoto tlačítka nastavíte čas, který vyhovuje prádlu, kterou chcete vysušit (viz tabulku "Časové sušení"). Na displeji se zobrazí nastavená hodnota. Při každém dotyku tohoto tlačítka se hodnota zvýší o 5 minut.





Všechny časy sušení nelze nastavit pro různé typy materiálů.

6.11 automatické sušení



Dotykem tohoto tlačítka nastavíte jednu z úrovní automatického vysušení navržených spotřebičem. Na displeji se rozsvítí příslušný ukazatel vysušení:

-  **Suchá na žehlení:** prádlo určená na žehlení.
-  **Suchá na uložení:** prádlo určená k uložení.
-  **Extra suchá:** prádlo určená na úplné vysušení.



Všechny automatické úrovně nelze nastavit pro každý typ materiálu.

6.12 zpožděný start



S touto volitelnou funkcí můžete odložit spuštění programu na vhodnější čas.

Opakovaně stiskněte tlačítko a nastavte požadované posunutí. Čas se zvyšuje v 1-hodinových intervalech až po 20 hodin. Rozsvítí se příslušný ukazatel nad dotykovým tlačítkem. Na displeji se zobrazí zvolené trvání odloženého startu. Po dotyku tlačítka Start / Přestávka



začne spotřebič odpočítávání a dvířka jsou zablokována.

6.13 Start / Přestávka







Stiskněte tlačítko Start / Přestávka  na spuštění, pozastavení spotřebiče nebo přerušení spuštěného programu.



7. PROGRAMY

7.1 Tabulka programů

Program Výchozí te- plotu	Referenčních rych- lost od- střed'ova- nia Rozsah rychlosti odstře- dování	Maxi- mální hmot- nost naplně- ně	Popis programu (Druh náplně a úroveň znečištění)
Prací programy			
Cotton Bavlna 40 ° C 90 ° C - studená voda	1400 ot./min (1400 - 400 ot./min)	7 kg	Bílá a barevná bavlna. Běžné, silné a mírně znečištění.
Cotton Eco bavlna úsporný 1) 40 ° C 60 ° C - 40 ° C	1400 ot./min (1400 - 400 ot./min)	7 kg	Bílá bavlna a barevně stálá bavlna. Běž- né znečištění. Spotřeba energie se sníží a trvání pracovního programu se prodlouží.
Synthetics Syntetika 40 ° C 60 ° C - studená voda	1200 ot./min (1200 - 400 ot./min)	3 kg	Syntetické nebo směsové tkaniny. Běž- né znečištění.
Delicate Jemné prádlo 40 ° C 40 ° C - studená voda	1200 ot./min (1200 - 400 ot./min)	3 kg	Jemné tkaniny jako akryl, viskóza a ve směsi tkaniny, které vyžadují šetrné praní. Běžné znečištění.
 Vlna 40 ° C 40 ° C - studená voda	1200 ot./min (1200 - 400 ot./min)	1.5 kg	Vlna vhodná na praní v pračce, vlna určená na ruční praní a jiné tkaniny s oz- nacenit «hand washing» pro ruční pra- ne. 2)

Program Výchozí teplota	Referenční rychlost	Maximální hmotnost naplnění	Popis programu (Druh náplně a úroveň znečištění)
teplotní rozsah	Rozsah rychlosti odstředování		
<p>parní program se systémem FreshScent</p> <p>Parní program můžete použít na zredukování záhybů a pachů 3) oděvů, které stačí osvěžit bez praní. Látkové tkáně jsou volné a následné žehlení je bezproblémové. Po skončení programu rychle odstraňte prádlo z bubny 4). Parní programy nemají hygienický účinek. Jeden z těchto programů nenastavujte s následujícím typem prádla:</p> <ul style="list-style-type: none"> • Prádlo, která není vhodná pro sušení v sušičce. • Prádlo, která má plastové, kovové a dřevěné části a pod. <p>ELECTROLUX aroma. Pokud použijete speciální jemné aroma, vaše prádlo bude vo- NAT jako právě vyprané: nalijte jednu dávku do přihrádky  a jednoduše spusťte parní program. Snižte dávkování aromata při péči o menší náplň. Pomocí tlačítka Time Manager můžete zkrátit trvání programu, když ošetřujete prádlo určeno na praní při nízké teplotě.</p> <p>ZÁKAZ:</p> <ul style="list-style-type: none"> • Nesušte v sušičce oděvy ošetřeny aroma. Účinek aroma by vyprchal. • Nepoužívejte aroma na jiné než zde popsané účely. • Nepoužívejte aroma na nové oděvy. Nové oděvy mohou obsahovat nekompatibilní zbytky koncových sloučenin. <p> Dávkovací láhve aromata jsou dostupné v internetovém obchodě ELEC-TROLUX nebo u autorizovaného prodejce.</p>			
 FreshScent	1 kg		<p>Bavlna, syntetika, jemné prádlo. Krátký a jemný parní program na osvěžení do- konce i vašich nejcitlivějších oděvů, vrátane velmi citlivých oděvů s vyšíváním, krajkami a pod. Při práci s menším náplněmi můžete dále zkrátit trvání programu pomocí volitelné funkce Time Manager.</p> <p> VAROVÁNÍ! Tento program nepoužívejte na vlnu a oděvy určené pouze pro chemické čištění.</p>
Spin/Drain Odstředování / Vypouštění	1400 ot./min (1400 - 400 ot./min)	7 kg	Odstředění prádla a odčerpání vody z bubny. Všechny tkaniny, kromě vlněné a velmi jemného prádla.

Program Výchozí te-plotu	Referenčních rychlost od-středova-nia Rozsah rychlosti odstredování	Maximální hmotnost naplně-né	Popis programu (Druh náplně a úroveň znečištění)
Rinse máchání	1400 ot./min (1400 - 400 ot./min)	7 kg	Všechny tkaniny, kromě vlněné a velmi jemného prádla. Program na máchání a odstředění prádla. Přednastavené rychlost odstředování se vztahuje na programy pro bavlněné prádlo. Rychlost odstředování snižte podle druhu prádla. V případě potřeby přidejte máchání nastavením volitelné funkce Extra máchání. Při odstředování s nízkými otáčkami provede spotřebič jemné máchání a krátké odstředění.
Machine Clean Čištění spotřeba 60 ° C	1200 ot./min (1200 - 400 ot./min)		Cyklus údržby s horkou vodou na vyčištění ne a osvětlení bubnu a na odstranění zbytků, které mohou způsobit zápach. V zájmu optimální účinnosti spusťte tento cyklus jednou za měsíc. Před spuštěním tohoto cyklu odstraňte z bubnu všechny předměty. V přihrádce na prací prostředek dávkovače pro fázi praní dejte klapku do horní polohy. Do přihrádky na prací prostředek pro fázi praní přidejte odměrku chlorového bělidla nebo prostředku na čištění právo-ček. NEPOUŽÍVEJTE oba prostředky.
Anti-Allergy Antialergický 60 ° C	1400 ot./min (1400 - 400 ot./min)	7 kg	Bílá bavlněná prádlo. Tento program odstraňuje mikroorganismy, protože během fáze praní na několik minut teplota vzduchu nad 60 ° C. To pomáhá odstranit mikroby, bakterie, mikroorganismy a jiné částice. Přídavná fáze máchání zajistí správné odstranění zbytků pracího prostředku, perlu a alergenů. Zvyšuje se tím účinnost praní. <p> Po vyčištění bubnu spusťte další cyklus máchání s prázdným bubnem a bez pracího prostředku, abyste odstranili případné zbytky bělidla. Pokud nastavíte tento program spolu s Režim - Sušení, spotřebič provede fázi proti uvolňování vláken. Viz kapitolu "uvolněné vlákna v tkaninách".</p>

Program Výchozí teplota teplotní rozsah	Referenční rychlost od-středování Rozsah rychlostí odstředování	Maximální hmotnost naplnění	Popis programu (Druh náplně a úroveň znečištění)
Sportswear Sportovní oděvy 30 ° C 40 ° C - studená voda	1200 ot./min (1200 - 400 ot./min)	3 kg	Syntetická sportovní prádlo. Tento program je navržen na jemné praní moderních outdoorových sportovních oděvů a je také vhodný na úbor na cvičení, bicyklování, běhání a podobně.
 Outdoor 30 ° C 40 ° C - studená voda	1200 ot./min (1200 - 400 ot./min)	2 kg	 Nepoužívejte avivážní prostředky a ujistěte se, že v dávkovací komoce nejsou žádné zbytky aviváže. Oděvy určené k nošení venku, technické, sportovní, nepromokavé a priedušné odolné bundy s odnímatelnou flaušovou nebo vnitřní izolační vrstvou.  Provedením non-stop programu a programu sušení funguje barevná sušení i jako obnovovač hydrofobních vlastností. Ujistěte se, že štítek péče o oděv povoluje sušení v bublinky nové sušičce.
Denim Džínovina 30 ° C 40 ° C - studená voda	1200 ot./min (1200 - 400 ot./min)	3 kg	Speciální program pro oblečení z džínoviny s fází jemného praní na mini-malizování vyblednutí barev a značek. V zájmu zajištění lepší starostlivosti o prádlo doporučujeme snížit náplň prádla.
Omega 1h 1kg 30 ° C 40 ° C - 30 ° C	1200 ot./min (1200 - 400 ot./min)	1 kg	Smíšené tkaniny (bavlna a syntetika). Úplný krátký program na vyprání a vysušení nikoli dávek prádla do 1 kg najednou. Trvá pouze 1 hodinu.

Program Výchozí te-plotu	Referenční rychlost od-středova- nia Rozsah rychlosti odstre- dování	Maxi- mální hmot- nost naplně- né	Popis programu (Druh náplně a úroveň znečištění)
teplotní rozsah			
<ul style="list-style-type: none"> • Poloha Reset. Na displeji se zobrazí pouze pomlčky. 			







1) Bavlna - úsporný program. Tento program při 60 ° C s náplní 7 kg je referenčním programem pro údaje na štítku s energetickými údaji v souladu se směrnici 96/60 / ES. Tento program nastavte tehdy, pokud chcete dosáhnout dobrou účinnost praní a snížit spotřebu energie. Prací program se prodlouží.

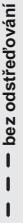

2) Během tohoto cyklu se buben otáčí pomalu, aby bylo zaručeno jemné vyprání. Může se zdát, že se buben neotáčí nebo že se neotáčí správně.

3) Parní program neodstraňuje velmi intenzivní pach.

4) Po použití páry může být prádlo vlhká. Prádlo zavěste venku na několik minut.

Kompatibilita volitelných funkcí s programy Program

	 odstředování	 bez odstředování	 Předpírka	 3s	 Time Manager	 zpožděný start
Cotton bavlna	■	■	■	■	■	■
Cotton Eco bavlna úsporný	■	■	■	■	■	■
Synthetics syntetika	■	■	■	■	■	■
Delicate jemné prádlo	■	■	■	■		■
 vlna	■	■	■			■
 FreshScent					■	■

program	odstředování	bez odstředování		Předpírka		Time Manager	zpožděný start
Spin/Drain Odstředování / vypouš- ne	■	■ 1)					■
Rinse máchání	■	■	■		■		■
Machine Clean Čištění spotřebiče	■	■					■
Anti-Allergy antialergický	■	■	■	■	■		■
Sportswear Sportovní oděvy	■	■	■	■	■		■
 outdoor	■	■	■		■		■
Denim džínovina	■	■	■		■		■
Omega 1h 1kg							■

1) Pokud nastavíte funkci Bez odstředování, spotřebič jen vypustí vodu.

7.2 Woolmark Apparel Care - Modrý





- Cyklus praní vlny tohoto spotřebiče byl schválen společností The Woolmark Company pro praní vlněných oděvů označených symbolem ručního praní «hand wash», za předpokladu, že oděvy se perou v souladu s pokyny uvedenými na štítku oděvů a pokyny výrobce této pračky. M1664.
- Cyklus sušení vlny tohoto spotřebiče byl testován a schválen společností The Woolmark Company. Cyklus je vhodný k sušení vlněných oděvů označených

symbolem ručního praní «hand wash» za předpokladu, že oděvy byly vyprané cyklem ručního praní, který schválila společnost Woolmark vysušené podle pokynů výrobce. M1664

Ve Spojeném království, Irsku, Hongkongu a Indii je symbol Woolmark certifikační obchodní značkou.

7.3 automatické sušení

úroveň sušení	Druh tkaniny	náplň
 extra suchá Na froté tkaniny	Bavlna a len (Župany, osušky a pod.)	až do 4 kg
	džínové oděvy	až do 3 kg
 Suchá na uloženie2) Prádlo určená k uložení	Bavlna a len (Župany, osušky a pod.)	až do 4 kg
	Syntetika a směšové tka- niny	až do 3 kg
	(Pulovry, halenky, spodní prádlo, domácí konfekce a ložní prádlo)	
	jemné tkaniny (Akryl, viskóza a jemné smíšené tkaniny)	až do 2 kg
	vlňené oděvy (Vlňené svetry)	až do 1 kg
	Venkovní sportovní ode- vy	až do 2 kg
	(Oblečení na nošení vněj- ku, technické a sportovní tkaniny, nepromokavé a prodyšné bundy resp. Odolné bundy)	
džínové oděvy	až do 3 kg	
Sportovní oděvy	až do 3 kg	
 Suchá na žehlení Vhodné na žehlení	Bavlna a len (Plachty, ubrusy, košile apod.)	až do 4 kg

1) K dispozici i pro program Antialergický a Bavlna úsporný.

2) **Informace pro zkušebnu** Přezkoušení v souladu s EN 50229 musí být provedeno s první dávkou na sušení s maximální deklarovanou kapacitou sušení (složení dávky podle EN 61121) při nastaveném programu AUTOMATICKÝ - SUCHÁ NA ULOŽENÍ pro pro- gram Bavlna úsporný. DRUHÁ dávka na sušení se zbytkovou náplní musí být přezkou- saněmi při nastaveném programu AUTOMATICKÝ - SUCHÁ NA ULOŽENÍ pro program Bavlna úsporný.

7.4 časové sušení

Úroveň susedí- nia	Druh tkaniny	Ná- plň (kg)	Rych- lost od- stře- dova- nia (ot./min)	Doporučené trvání (min)
extra suchá Na froté tkani- ny	Bavlna a len (Župany, osušky a pod.)	4	1400	190 - 210
		2	1400	105 - 120
		1	1400	60 - 70
	džínové oděvy	3	1200	155
Suchá na ulo- žení Prádlo určená k uložení	Bavlna a len (Župany, osušky a pod.)	4	1400	180 - 200
		2	1400	95 - 110
		1	1400	50 - 60
	Syntetika a směsové tkaniny (Pulovry, halenky, spodní prádlo, do- Mace konfekce a ložní prádlo)	3	1200	130 - 145
		1	1200	45 - 55
	jemné prádlo (Akryl, viskóza a jemné smíšené tka- niny)	2	1200	150
	vlna (Vlněné svetry)	1	1200	170 - 190
	Venkovní sportovní oděvy (Oblečení na nošení venku, technické a sportovní tkaniny, nepremoka- vé a prodyšné bundy resp. Odolné bundy)	2	1200	160
džínové oděvy	3	1200	145	
Sportovní oděvy	3	1200	140	
Suchá na že- hlienie Vhodné na že- hlienie	Bavlna a len (Plachty, ubrusy, košile apod.)	4	1400	115 - 130
		2	1400	65 - 75
		1	1400	40 - 50

8. NASTAVENÍ

8.1 zvukové signály

Tento spotřebič je vybaven různými zvukovými signály, které se zapnou když:



- zapnete spotřebič (zvláštní krátký tón),
- vypnete spotřebič (zvláštní krátký tón),
- se dotknete tlačítek (zvuk kliknutí),
- uděláte chybnou volbu (3 krátké zvuky),
- Po dokončení programu (sekvence zvuků v trvání asi 2 minuty),

- spotřebič má poruchu (sekvence krátkých zvuků v trvání asi 5 minut). Pokud chcete **zapnout / vypnout** zvukové signály při skončení programu, stiskněte tlačítko **Mode** a tlačítka  současně na přibližně 2 sekundy. Na displeji se zobrazí Zap nebo Vyp.



Ačkoliv zvukové signály vypnete, zazní při poruše spotřebiče.

9. PŘED PRVNÍM POUŽITÍM

1. Ujistěte se, že je dostupná elektrická energie a vodovodní kohoutek je otevřený.
2. Nalijte 2 litry vody do přihrádky  pracího prostředku označené Tato činnost aktivuje odtokový systém.
3. Nalijte malé množství pracího prostředku do přihrádky označené .

4. Nastavte a spusťte program pro bavlnu s nejvyšší teplotou bez prádla v bubnu. Tímto odstraníte případné nečistoty z bubny a nádrže.

10. KAŽDODENNÍ POUŽITÍ - IBA PRANÍ



VAROVÁNÍ!

Viz kapitoly ohledně bezpečnosti.

10.1 zapnutí spotřebiče

1. Zástrčku zapojte do síťové zásuvky.
2. Otevřete vodovodní ventil.
3. Podržte stisknuté tlačítko Zap / Vyp několik sekund, spotřebič se zapne. Zazní krátký tón.

10.2 Vložení prádla

1. Otevřete dvířka spotřebiče.
 2. Než prádlo vložíte do spotřebiče, pořádně ji vytřeste.
 3. Prádlo vkládejte do bubny po jednom.
- Do bubny nevkládejte příliš mnoho prádla.
4. Pevně zavřete dvířka.

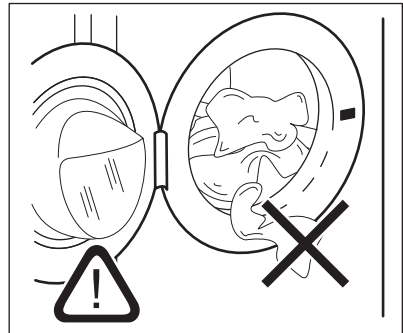

UPOZORNĚNÍ!

Ujistěte se, že mezi těsněním a dvířky nezůstala zachycena prádlo, abyste předešli riziku úniku vody nebo poškození prádla. Praní prádla silně znečištěné olejem nebo tukem by mohlo poškodit pryžové části pračky.



10.3 Používání pracích prostředků a přídatných prostředků

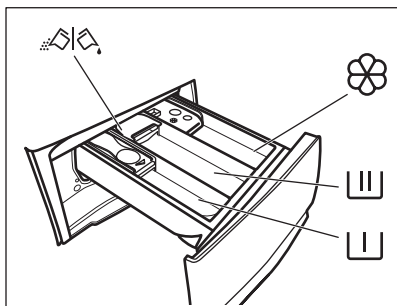

- Příhrádka na fázi předpírky program namáčení nebo odstraňuje zodpovědní skvrn.



- Příhrádka na fázi praní.



- Příhrádka na aviváž a jiné tekuté přípravky (kondicionér pro tkaniny, škrob).

MAX - Maximální úroveň pro množství tekutých přídatných prostředků.



- Klapka na práškový nebo tekuté prací prostředek.



Vždy dodržte pokyny, které najdete na obalech pracích prostředků, ale doporučujeme, abyste nepřesáhly uvedenou maximální úroveň (

MAX),

Toto množství však zaručuje nejlepší výsledky praní.



Po pracím cyklu odstraňte případné všechny zbytky pracího prostředku z dávkovače pracího prostředku.

10.4 Zkontrolujte polohy klapyk pracího prostředku

1. Dávkovač pracího prostředku zcela vytáhněte.

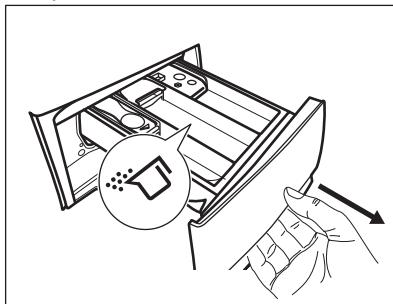

2. Páčku stiskněte dolů a zvolte dávkovač.

3. V případě použití práškového pracího prostředku otočte klapku nahoru.

4. V případě použití tekutého pracího prostředku otočte klapku dolů.

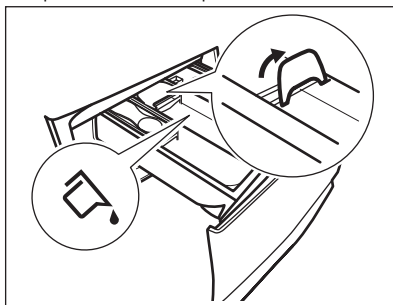

Při klapce v poloze **DOLŮ**:

- Nepoužívejte gelové ani husté tekuté prací prostředky.
- Nepřekračujte dávku tekutého pracího prostředku vyznačenou na klapce.
- Nenastavujte fázi předpírky.
- Nenastavujte funkci odloženého startu.

5. Změňte správné množství pracího prostředku a aviváže.

6. Opatrně zavírete dávkovač pracího prostředku.

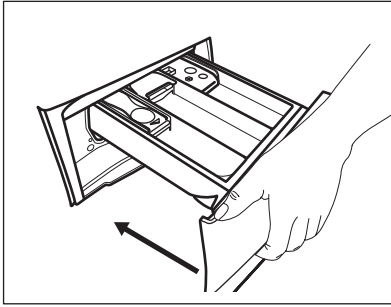

Dbejte na to, aby klapka nepřekážela při zavření zásuvky.

10.5 nastavení programu

1. Volič programu nastavte na požadovaný program praní. Ukazatel tlačítka Režim - Praní svítí. Ukazatel tlačítka Start / Přestávka bliká. 

Na displeji se zobrazí orientační trvání programu a maximální náplň.

2. Pokud chcete změnit teplotu a / nebo rychlost odstřeďování, stiskněte příslušná tlačítka.
3. V případě potřeby nastavte jednu nebo více volitelných funkcí stisknutím příslušných tlačítek. Příslušný ukazatele se zobrazí na displeji a následně se změní dané informace.



Pokud výběr **není možný**, zazní zvukový signál a na displeji se zobrazí .

10.6 spuštění programu

Stisknutím tlačítka Start / Přestávka spustíte program.  Program nelze spustit, když je vypnutý ukazatel tlačítka a neblíká (např. Jsou otevřena dvířka).

Příslušný ukazatel přestane blikat a bude svítit.

Spustí se program, dvířka jsou blokována.

Na displeji se zobrazí ukazatel .





Výpustné čerpadlo může krátce fungovat předtím, než spotřebič naplní vodu.

10.7 Spuštění programu s posunutím startu

1. Opakovaně se dotýkejte tlačítka

zpožděný start . Dokud se na displeji nezobrazí požadovaný čas odloženého startu. Rozsvítí se příslušný ukazatel.





2. Dotykem tlačítka Start / Přestávka

 Dvířka spotřebiče se zablokují a spustí se odpočítávání odloženého startu. Na displeji se zobrazí ukazatel .

Po skončení odpočítávání se automaticky spustí program.



Zrušení odloženého startu po spuštění odpočítávání

Pro zrušení posunutí startu:

1. Dotykem tlačítka Start / Přestávka přerušíte činnost spotřebiče. Příslušný ukazatel bliká. 
2. Stiskněte tlačítko Odložený start  dokud displej nezobrazí .
3. Opětovným dotykem na tlačítko Start / přestávka  okamžitě spustíte program.

Změna odloženého startu po spuštění odpočítávání

Změna odloženého startu:

1. Dotykem tlačítka Start / Přestávka přerušíte činnost spotřebiče. Příslušný ukazatel bliká. 
2. Opakovaně se dotýkejte tlačítka zpožděný start . Dokud se na displeji nezobrazí požadovaný čas odloženého startu.
3. Opětovným dotykem tlačítka Start / přestávka  spustíte nové odpočítávání.

10.8 Zjištění velikosti náplně systému SensiCare



Trvání programu na displeji se vztahuje na **střední / velkou náplň**.

Po dotyku tlačítka Start / Přestávka

začne systém SensiCare zjišťování náplně prádla:

1. Spotřebič zjistí velikost náplně během

prvních 30 sekund. Během této fáze přehrají pásky Time Manager umístěny pod číslicemi času jednoduchou animaci, buben se krátce točí.

2. Nastavené trvání programu se

upraví, může se prodloužit nebo zkrátit. Po dalších 30 sekundách začne do spotřebiče přitékat voda. Po skončení zjišťování náplně v případě přeplnění bubnu bliká na displeji ukazatel

MAX

V takovém případě je možné do dalších 30 sekund přerušit spotřebič a odstranit pár kusů oblečení, které je navíc. Po odstranění části náplně stiskněte tlačítko Start / Přestávka

a znovu

spustíte program. Fáze SensiCare lze zopakovat až třikrát (viz 1. bod).

Důležité upozornění! Jestliže množství prádla nezredukuje, prací program se spustí i přes přeplnění. V takovém případě nelze zaručit nejlepší výsledky praní.



Asi po 20 minutách od spuštění programu se může trvání programu opět upravit, a to v závislosti na schopnosti tkanin absorbovat vodu. zjišťování



náplně SensiCare proběhne při pouze s úplným pracím programem, a pokud nebylo trvání programu zkrácené tlačítkem Time Manager.

10.9 Přerušení programu a změna volitelných funkcí

Při spuštěném programu můžete změnit **pouze některé** volitelné funkce:

1. Dotykem tlačítka Start / Přestávka



Příslušný ukazatel bliká.

2. Zmėňte volitelné funkce. příslušně

se změní informace uvedené na displeji.

3. Znovu se dotkněte tlačítka Start /

přestávka

Prací program bude pokračovat.



Chcete-li znovu spustit program, ujistěte se, že je volič programů umístěn ve správné poloze na přerušném programu a bliká ukazatel tlačítka Start / Přestávka



10.10 Zrušení probíhajícího programu

1. Stisknutím tlačítka Zap / Vyp zrušíte

program a vypnete spotřebič.

2. Stisknutím tlačítka Zap / Vyp spotřebič

znovu zapnete.



Pokud funkce SensiCare System skončila a už se spustilo plnění vody, nový program začne **bez opakování funkce SensiCare System**. Voda a prací prostředek nejsou vypuštěny, aby se předešlo plýtvání. Na displeji se zobrazí maximální dobu trvání programu, přičemž aktualizace proběhne asi po 20 minutách po spuštění nového programu. Existuje i alternativní způsob zrušení:

1. Otočte volič do polohy "Reset"

2. Počkejte 1 sekundu. Na displeji se zobrazí

symbol

Nyní můžete nastavit nový prací program.

10.11 Otevření dvířek - Přidání oděvů

i Dvířka nejdou otevřít, pokud je příliš vysoká teplota nebo hladina vody v bubnu a / nebo se buben ještě otáčí. Během probíhajícího programu nebo odpočítávání odloženého startu jsou dvířka spotřebiče zablokována.

1. Dotykem tlačítka Start / Přestávka



Na displeji přestane svítit příslušný ukazatel blokování dvířek.

2. Otevřete dvířka spotřebiče. V případě potřeby přidejte nebo odeberte prádlo.

3. Dvířka zavřete a znovu se dotkněte

tlačítka Start / Přestávka



Program nebo odpočítávání odloženého startu bude dále pokračovat.

10.12 konec programu

Po ukončení programu se spotřebič automaticky zastaví. Zazní zvukové signály (pokud jsou zapnuty). Na displeji se zobrazí



Ukazatel tlačítka Start / Přestávka zhasne.



Dvířka se odblokují a ukazatel zhasne.



1. Stisknutím tlačítka Zap / Vyp spotřebič vypnete.

Pět minut po skončení programu funkce úspory energie automaticky vypne spotřebič.



Pokud spotřebič znovu zapnete, na displeji se zobrazí jako na konci předchozího programu. Otočením ovladače programu nastavte nový cyklus.

2. Ze spotřebiče vyjměte veškerou prádlo.

3. Zkontrolujte, zda je buben prázdný.

4. Dvířka a přihrádku na prací prostředek nechte mírně

pootvěřená, abyste zabránili tvorbě plísní a zápachu.

5. Zavřete vodovodní kohoutek.

10.13 Vypuštění vody po skončení cyklu

Pokud jste si zvolili program nebo volitelnou funkci, která nevypuští vodu při posledním máchání, program se ukončí, ale:

- V oblasti času se zobrazí a na displeji se zobrazí zablokování dvířek



- Ukazatel tlačítka Start / Přestávka začne blikat.
- Buben se stále v pravidelných intervalech otáčí, aby se zabránilo pomačkání prádla.

- Dvířka zůstanou zablokovány.
- Chcete-li otevřít dvířka, musíte vypustit vodu:

1. V případě potřeby stiskněte tlačítko

odstředování a snižte spotřebičem navrženou rychlost odstředování.

2. Stiskněte tlačítko Start / Přestávka

spotřebič vypustí vodu a začne odstředovat. Ukazatel funkce Máchání Stop zhasne.



Pokud nastavíte funkci Bez odstředování , spotřebič jen vypustí vodu.

3. Po skončení programu, když

ukazatel blokování dvířek zhasne, můžete dvířka otevřít.

4. Podržte stisknuté tlačítko Zap / Vyp několik sekund, spotřebič se vypne.

10.14 Pohotovostní funkce

Ve snaze ušetřit energii funkce automaticky vypne spotřebič, aby se snížila spotřeba energie v těchto případech:

- Nepoužijete spotřebič po dobu 5 minut, když není spuštěn žádný program.

Stisknutím tlačítka Zap / Vyp spotřebič znovu zapnete.

- 5 minut po skončení pracího programu.

Stisknutím tlačítka Zap / Vyp spotřebič znovu zapněte.

Na displeji se zobrazí stav na konci posledního programu. Otočením ovladače programu nastavte nový cyklus.

Pokud otočíte ovladač do polohy "Reset", spotřebič se o 30 sekund automaticky vypne.



Pokud nastavíte program nebo volitelnou funkci, které končí s vodou **v bubnu, funkce ne vypne spotřebič**, aby vám připomněla, že máte vypustit vodu.

11. KAŽDODENNÍ POUŽITÍ - PRANÍ A SUŠENÍ



VAROVÁNÍ!

Viz kapitoly ohledně bezpečnosti.

Tento spotřebič je automatická pračka se sušičkou.



11.1 Program NON-STOP - praní a sušení



Ne všechny programy jsou kompatibilní s funkcí sušení. Program Omega 1h 1kg už je úplným programem Wash & Dry. Prádlo můžete vyprat a vysušit nastavením programu «NON-STOP» Postupujte takto:

1. Tlačítko Zap / Vyp přidrže několik sekund, spotřebič se zapne.
2. Prádlo vkládejte do spotřebiče po jednom.
3. Do příslušné přihrádky dejte prací prostředek a požadované přísady.
4. Volič programů nastavte na prací program. Spotřebič se vrátí do režimu Pouze praní a svítí ukazatel tlačítka Režim - Praní  na displeji se zobrazí výchozí teplota a rychlost odstředování. V případě potřeby je změňte podle aktuální prádla.
5. Nastavte požadované volitelné funkce, pokud jsou k dispozici.
6. Jedním dotykem tlačítka Režim zapnete i funkci sušení. Svítí oba ukazatele tlačítek Režim -

praní  a Režim - Sušení



Na displeji se zobrazí ukazatel



11.2 Praní a sušení při automatických úrovních

1. Opakovaně se dotýkejte tlačítka

automatické sušení  AUTO. Dokud se na displeji nezobrazí požadovaná úroveň vysušení. Ukazatele na displeji se příslušně rozsvítí:

- a.  **Suchá na žehlení:** pro bavlněné prádlo;
- b.  **Suchá na uložení:** pro bavlněné a syntetické prádlo;
- c.  **Extra suchá:** pro bavlněné prádlo.

Časová hodnota na displeji odpovídá trvání cyklu praní a sušení a je vypočtena na základě standardní velikosti náplně.



V zájmu dobrého vysušení při použití menšího množství energie a zkrácení času vám spotřebič neumožní nastavit příliš nízkou rychlost odstředování prádla, která se má prát a sušit.

2. Dotykem tlačítka Start / Přestávka  spusťte program. Spustí se odhad SensiCare. Na displeji se zobrazí ukazatel zablokování dvířek



Na displeji se také zobrazí zbývající čas programu.

11.3 Praní a časové sušení

1. Opakovaně se dotýkejte tlačítka Čas

sušení , abyste nastavili požadovanou časovou hodnotu (viz tabulku "Časové sušení" v kapitole "Programy"). Ukazatel úrovně sušení

 zhasne a zobrazí

se ukazatel



Při každém dotyku tohoto tlačítka se hodnota zvýší o 5 minut. Na displeji se zobrazí nová nastavená hodnota času.

2. Stisknutím tlačítka Start / Přestávka

 spustíte program. Spustí se odhad SensiCare.



Na displeji se zobrazí ukazatel zablokování dvířek



Na displeji se také zobrazí zbývající čas programu.

11.4 Po ukončení programu sušení

- Spotřebič se automaticky zastaví.

- Zazní zvukové signály (pokud jsou zapnuty).
- Na displeji se zobrazí symbol .
- Ukazatel tlačítka Start / Přestávka  zhasne. Ukazatel zablokování dvířek  zhasne a dvířka se odblokují.
- Tlačítko Zap / Vyp podržte několik sekund, spotřebič se vypne.



Několik minut po skončení programu funkce úspory energie automaticky vypne spotřebič.

- Ze spotřebiče vyjměte veškerou prádlo.

- Zkontrolujte, zda je buben prázdný.



Po fázi sušení vlhkým hadrem vyčistěte buben, těsnění a vnitřek dvířek.

12. KAŽDODENNÍ POUŽITÍ - IBA SUŠENÍ



VAROVÁNÍ!

Viz kapitoly ohledně bezpečnosti. Tento spotřebič je automatická pračka se sušičkou.



Když sušíte velké množství prádla, v zájmu dosažení dobré účinnosti sušení se ujistěte, že prádlo není stočená a že je rovnoměrně rozložena v bubnu.

12.1 Příprava na sušení

- Tlačítko Zap / Vyp přidržte několik sekund, spotřebič se zapne.
- Prádlo vkládejte do spotřebiče po jednom.
- Volič programů nastavte na program vhodný pro prádlo, které chcete sušit. Spotřebič se vrátí do režimu Pouze praní a svítí ukazatel tlačítka Režim - Praní.

4. Dvojitým dotykem tlačítka Režim

vyřadíte praní a provede se pouze sušení.

Ukazatel tlačítka Režim - Sušení



se rozsvítí a ukazatel

tlačítka Režim - Praní





zhasne.

12.2 Sušení - Automatické úrovně

1. Opakovaně se dotýkejte tlačítka

automatické sušení  AUTO. Dokud se na displeji nezobrazí požadovaná úroveň vysušení. Ukazatele na displeji se příslušně rozsvítí:

-  **Suchá na žehlení:** pro bavlněné prádlo;
-  **Suchá na uložení:** pro bavlněné a syntetické prádlo;
-  **Extra suchá:** pro bavlněné prádlo.

Na displeji se zobrazí trvání programu sušení.

2. Stisknutím tlačítka Start / Přestávka

 spustíte program. Na displeji se

zobrazí ukazatel zablokování dvířek



Na displeji se také zobrazí zbývající čas programu.

12.3 časové sušení

1. Opakovaně se dotýkejte tlačítka Čas

sušení , abyste nastavili požadovanou časovou hodnotu (viz tabulku "Časové sušení" v kapitole "Programy"). Ukazatel úrovně sušení

 zhasne a zobrazí

se ukazatel



Při každém dotyku tohoto tlačítka se hodnota zvýší o 5 minut. Na displeji se zobrazí nová nastavená hodnota času.

2. Dotykem Start / Přestávka

 spustíte

program.

Na displeji se zobrazí ukazatel zablokování

dvířek



Na displeji se také zobrazí zbývající čas programu.

12.4 Po ukončení programu sušení

- Spotřebič se automaticky zastaví.
- Zazní zvukové signály (pokud jsou zapnuty).



- Na displeji se zobrazí symbol
- Ukazatel tlačítka Start / Přestávka

 zhasne. Ukazatel zablokování dvířek

 zhasne a dvířka se

odblokuje.

- Tlačítko Zap / Vyp podržte několik sekund, spotřebič se vypne.



Několik minut po skončení programu funkce úspory energie automaticky vypne spotřebič.

1. Ze spotřebiče vyjměte veškerou prádlo.

2. Zkontrolujte, zda je buben prázdný.



Po fázi sušení vlhkým hadrem vyčistěte buben, těsnění a vnitřek dvířek.



13. Uvolněné VLÁKNA V tkaniny

Během fáze praní a / nebo sušení mohou některé typy tkanin (nasákové látky, vlna, teplákové bundy) uvolňovat vlákna. Uvolněné vlákna mohou během dalšího cyklu přilnout k tkaninám. Tato nevýhoda je výraznější u technických tkaninách.

Chcete-li zabránit uvolněným vláknům v prádle, doporučujeme následující:

- Tmavou prádlo neperte po praní a sušení světlé prádla (ručníku na ruce, vlněného oblečení, teplákových bund apod.) A naopak.
- Při prvním praní takového typu prádla vysušte prádlo na čerstvém vzduchu.
- Vyčistěte odtokový filtr.
- Po fázi sušení vlhkým hadrem vyčistěte prázdný buben, těsnění a dvířka.

Chcete-li odstranit uvolněné vlákna v bubnu, nastavte speciální program:

- Vyprázdněte buben.
- Vlhkým hadrem vyčistěte buben, těsnění a dvířka.
- Nastavte současně program Čištění spotřebiče a Režim - Sušení , aby zapnutá funkce proti uvolňování vláken.
- Stisknutím tlačítka Start / Přestávka  spustíte program. Pokud spotřebič používáte často, pravidelně provádějte program čištění.



14. TIPY A RADY



VAROVÁNÍ!

Viz kapitoly ohledně bezpečnosti.

14.1 Vložení prádla

- Prádlo rozdělte na: bílé, barevné, syntetické, jemné, vlněné.
- Dodržujte pokyny uvedené na štítcích oděvů.
- Neperte spolu bílé a barevné prádlo.
- Některá barevná prádla může při prvním praní pustit barvu. Nové barevné oděvy doporučujeme prát několikrát zvlášť.
- Zapněte knoflíky na povlečení, zipy, háčky a patentky. Zavažte opasky.
- Vyprázdněte kapsy a oděvy narovnejte.
- Vícevrstvé oděvy, vlněné oblečení a oděvy s namalovanými dekoracemi převratte naruby.
- Těžko odstranitelné skvrny ošetřete předem.
- Odolné skvrny odstraňujte speciálními pracími prostředky.
- Dávejte pozor na záclony. Odstraňte háčky a záclony vložte do pracího vaku nebo povlečení.
- Neperte nezaobroubené ani zatrhávají.
- Na praní malých a / nebo citlivých kousků (např. Podprsenky s kosticemi, opasky, punčochové kalhoty apod.) Použijte prací sáček.
- Velmi malé náplně mohou způsobit problémy s vyvážením ve fázi odstředování, což může mít za následek nadměrné vibrace. Pokud se tak stane:
 - a. přerušte program a otevřete dvířka (viz kapitola "Každodenní používání");
 - b. ručně uspořádejte prádlo tak, aby jednotlivé položky byly uvnitř rovnoměrně rozloženy;
 - c. stiskněte tlačítko Start / Přestávka. Fáze odstředování pokračuje.

14.2 Velmi odolné skvrny

Na některé skvrny nestačí voda a prací prostředek.

Tyto skvrny doporučujeme ošetřit ještě před vložením oděvu do pračky. Speciální odstraňovače skvrn jsou k dispozici. Použijte speciální odstraňovač skvrn určený pro daný typ skvrny a tkaniny.

14.3 Prací prostředky a jiné přídavné prostředky

- Používejte pouze prací prostředky a přídavné prostředky určené speciálně pro pračky:
 - práškové prostředky pro všechny druhy tkanin, kromě jemného prádla. Upřednostněte práškové prací prostředky s obsahem bělidla pro bílé prádlo a dezinfikování prádla
 - tekuté prací prostředky, zejména u programů praní s nízkou teplotou (max. 60 ° C) pro všechny druhy tkanin nebo speciální prostředky na praní vlny.
- Nemíchejte různé typy pracích prostředků.
- Nepoužívejte více pracího prostředku, jak se doporučuje. Ochráníte tak životní prostředí.
- Dodržte pokyny, které naleznete na obalu pracích prostředků nebo přídavných prostředků, aniž jste použili větší množství, než je uvedeno (**MAX**).
- Používejte doporučené prací prostředky určené pro daný typ a barvu tkaniny, teplotu programu a úroveň znečištění.

14.4 ekologické tipy

- Při praní běžně znečištěného prádla nastavte program bez fáze předprky.
- Prací program vždy spouštějte s maximální povolenou náplní prádla.

- Pokud ošetřujete skvrny nebo používáte odstraňovač skvrn, nastavte program s nízkou teplotou.
- Zjistěte si tvrdost vody ve vaší lokalitě, abyste používali správné množství pracího prostředku. Viz "Tvrdost vody".

14.5 tvrdost vody

Pokud žijete v oblasti s vysokou nebo střední tvrdostí vody, doporučujeme používat změkčovač vody pro pračky. V oblastech s měkkou vodou není třeba používat změkčovač vody. Chcete-li zjistit tvrdost vody ve vaší oblasti, obraťte se na místní vodárenskou společnost.

Použijte správné množství změkčovače vody. Dodržujte pokyny uvedené na obalu produktu.

14.6 Rady při sušení

Připravte cyklus sušení

- Otevřete vodovodní ventil.
- Zkontrolujte, zda je správně připojena odtoková hadice. Více informací naleznete v kapitole o instalaci.
- Maximální náplně prádla pro programy sušení najdete v tabulce programů sušení.





14.7 Prádlo, která není vhodná pro sušení

Program sušení nenastavujte pro tuto prádlo:

- Syntetické záclony.
- Oděvy s kovovými prvky.
- Nylonové punčochy.
- Přikrývky.
- Ložní přikrývky.
- Deky.
- Větrovky.
- Spací pytle.
- Tkaniny se zbytky laku na vlasy, odlakovačů na nehty a podobných látek.
- Oděvy s molitanem nebo podobným materiálem.

14.8 Štítky na prádle

Při sušení prádla se řiďte pokyny výrobce na štítcích:

-  = Oděv je možné sušit v sušičce
-  = Cyklus sušení při vysoké teplotě
-  = Cyklus sušení při snížené teplotě
-  = Oděv nelze sušit v sušičce.

14.9 Trvání cyklu sušení

Trvání sušení se může měnit v závislosti na:

- rychlosti posledního odstředování
- stupně usušení
- druhu prádla
- hmotnosti náplně

14.10 doplňkové sušení

Pokud je prádlo po ukončení programu sušení ještě vlhká, nastavte znovu krátký cyklus sušení.



VAROVÁNÍ! Abyste předešli zmačkání a sražení, prádlo nesušte příliš dlouho.

14.11 Obecné tipy

Viz tabulku «Programy sušení», ve které jsou uvedeny **průměrné časy sušení**.

S nabytím zkušeností vysušíte prádlo lépe. Poznamenejte si trvání již provedených cyklů. Abyste se vyhnuli statické elektřině na konci cyklu sušení:

1. **Použijte aviváž při** pracím cyklu.
2. **Použijte speciální aviváž pro sušičky.** Po skončení programu sušení ihned vyjměte prádlo.

15. OŠETŘOVÁNÍ A ČIŠTĚNÍ



VAROVÁNÍ!

Viz kapitoly ohledně bezpečnosti.

15.1 vnější čištění

Spotřebič čistěte pouze jemným saponátem a teplou vodou. Všechny povrchy vytřete dosucha.



UPOZORNĚNÍ!

Nepoužívejte alkohol, rozpouštědla ani chemikálie.



UPOZORNĚNÍ!

Kovové povrchy nečistěte mycím prostředkem na bázi chlóru.

15.2 odvápnování



Pokud žijete v oblasti s vysokou nebo střední tvrdostí vody, doporučujeme používat odstraňovač vodního kamene pro pračky.

Pravidelně kontrolujte bubn, zda nenajdete usazený vodní kámen. Obvyklé prací prostředky již obsahují prostředky na změkčování vody, ale doporučujeme občas spustit cyklus s prázdným bubnem a produktům na odvápnění spotřebiče.



Vždy dodržujte pokyny uvedené na obalu výrobku.

15.3 Program praní na údržbu pračky

Opakované a dlouhodobé používání programů s nízkými teplotami může způsobit usazování pracích prostředků a šíření bakterií uvnitř bubnu a hadice. To může vést k tvorbě zápachu a plísní. Chcete-li zabránit usazování zbytků a vyčistit vnitřní část spotřebiče, pravidelně spouštějte prací program na údržbu pračky (minimálně jednou měsíčně).



Viz kapitolu Čištění bubnu.

15.4 těsnění dvířek

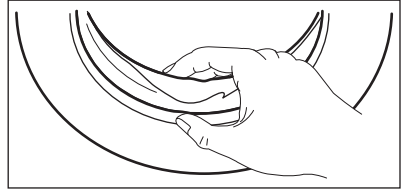

Pravidelně kontrolujte těsnění az jeho vnitřní strany odstraňte všechny předměty.

15.5 čištění bubnu

Pravidelně prohlížejte bubn, aby nedošlo ke vzniku rzi. Buben vyčistěte speciálním prostředkem na nerezovou ocel.



Vždy dodržujte pokyny uvedené na obalu výrobku. Pro kompletní čištění:

- Vyberte veškerou prádlo z bubnu.
- Spusťte program Čištění spotřebiče. Bližší informace naleznete v tabulce pracích programů.

15.6 Čištění dávkovače pracího prostředku

Chcete-li zabránit možnému usazování se zaschlého pracího prostředku nebo aviváže a / nebo tvorbě plísní v násypce dávkovače pracího prostředku, z času na čas proveďte tento čistící postup:

1. Otevřete zásuvku. západku stiskněte směrem dolů, jak je naznačeno na obrázku a vytáhněte ji ven.

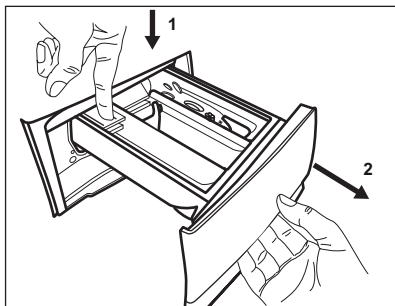

2. Odstraňte vrchní část přihrádky na aviváže, abyste si zjednodušili čištění, a násytku vypláchněte pod tekoucí teplou vodou, abyste odstranili jakékoliv stopy nahromaděného prostředku. Po vyčištění vraťte vrchní část na místo.

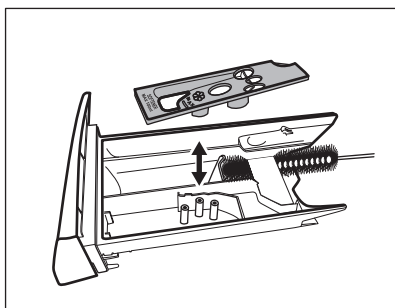

3. Ujistěte se, že jste odstranili všechny zbytky prostředků z horní i spodní části přihrádky. Na vyčištění přihrádky násytky použijte malý kartáček.

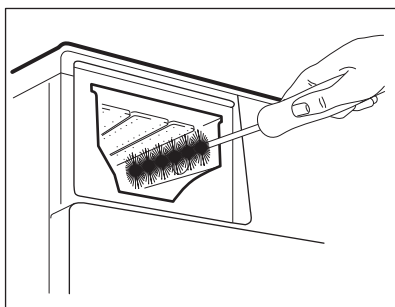

4. Zásuvku nasuňte na vodičí lišty a zavřete ji. spustíte program

máchání bez prádla v bubnu.

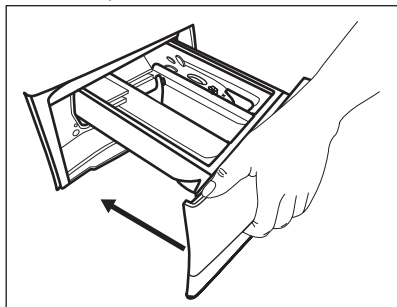

15.7 Čištění vypouštěcího čerpadla



VAROVÁNÍ!

Zástrčku vytáhněte ze zásuvky.

Pravidelně kontrolujte filtr vypouštěcího čerpadla a ujistěte se, že je čistý. Vyčistěte vypouštěcí čerpadlo, pokud:



- Spotřebič nevypustí vodu.
 - Buben se netočí.
 - Spotřebič vydává nezvyklý hluk z důvodu ucpání vypouštěcího čerpadla.
- Displej zobrazuje kód alarmu **E20**.



VAROVÁNÍ!

- Filtr nevytahujte, dokud je spotřebič v provozu.
- Čerpadlo nečistěte, pokud je voda ve spotřebiči horká. Počkejte, dokud voda vychladne

Pokud chcete vyčistit čerpadlo takto:

1. Otevřete kryt čerpadla.

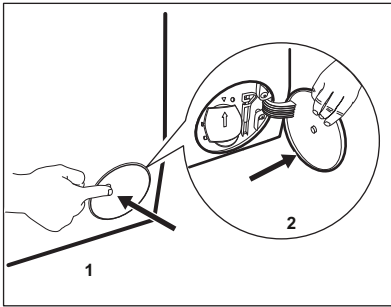

2. Pod vývod vypouštěcího čerpadla položte vhodnou misku, abyste zachytili vytékající vodu.
3. Otevřete skluz dolů. Při vyjímání filtru mějte vždy po ruce hadr, abyste mohli utřít vytekou vodu.

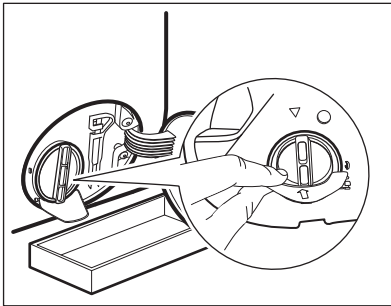

4. Filtr otevřete otočením o 180 stupňů proti směru hodinových ručiček, nevybírejte ho. Vypustte vodu.

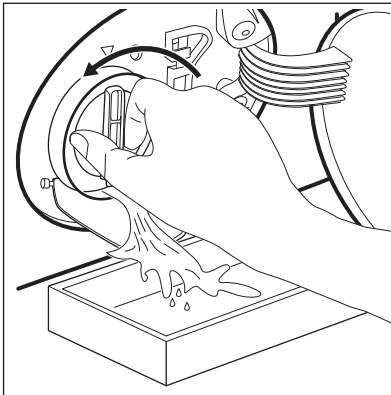

5. Když bude miska plná vody, našroubujte zpět filtr a vyprázdněte nádobku.

6. Opakujte kroky č. 4 a 5, dokud voda nepřestane téct.

7. Otočte filtr proti směru hodinových ručiček a vyjměte jej.

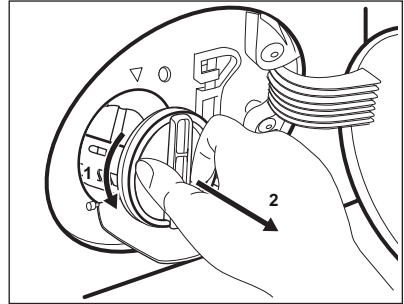

8. V případě potřeby odstraňte chomáče a předměty zachycené ve filtru.

9. Ujistěte se, že se lopatka čerpadla může otáčet. Pokud nelze otočit, obraťte se na autorizované servisní středisko.

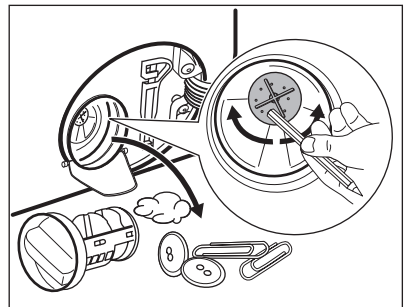

10. Filtr vyčistěte pod tekoucí vodou.

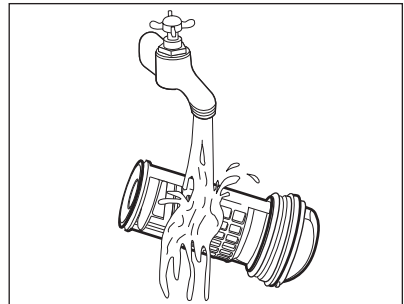

11. Vraťte filtr zpět na speciální lišty tak, že jej otočíte ve směru hodinových ručiček. Ujistěte se, že jste filtr utáhli správně, abyste zabránili průsakům.

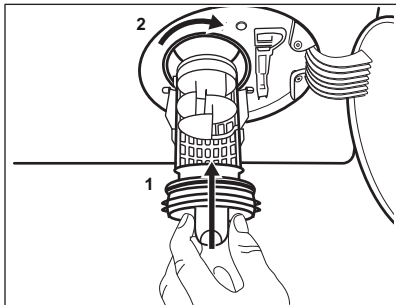

12. Zavřete kryt čerpadla.

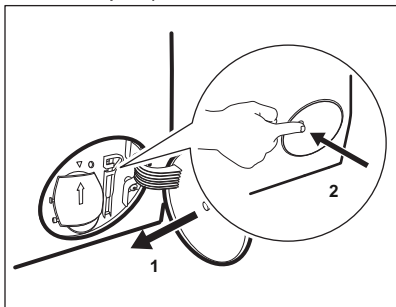

15.8 Čištění filtru v přívodní hadici a filtru ventilu

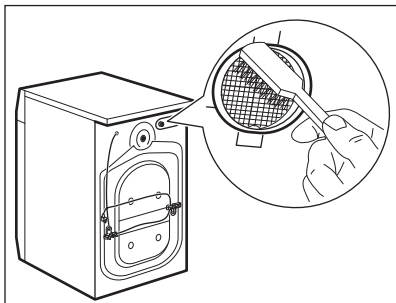
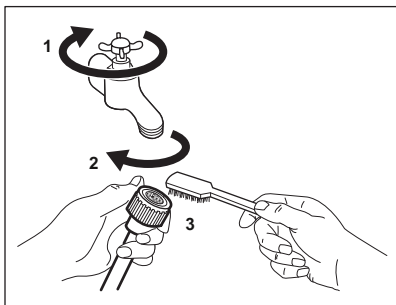

Když vypustíte vodu postupem nouzového vypuštění, musíte znovu aktivovat systém vypouštění:

- a. Nalijte 2 litry vody do hlavní přihrádky dávkovače pracího prostředku.
- b. Na vypuštění vody spusťte příslušný program.

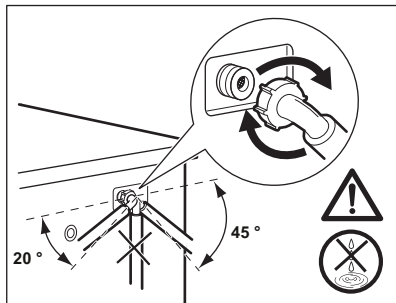
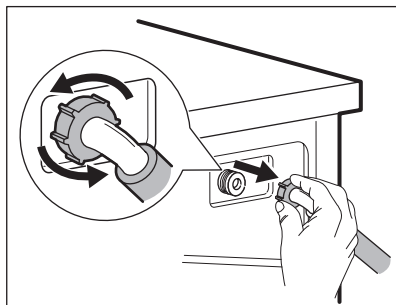

15.9 nouzové vypuštění

Pokud spotřebič nevypouští vodu, postupujte stejně, jak je uvedeno v odstavci "Čištění odtokového čerpadla". V případě potřeby čerpadlo vyčistěte. Když vypustíte vodu postupem nouzového vypuštění, musíte znovu aktivovat systém vypouštění:

1. **Nalijte 2 litry vody do hlavní příhrádky dávkovače pracího prostředku.**
2. **Na vypuštění vody spusťte příslušný program.**

15.10 Ochranná opatření před mrazem

Pokud se spotřebič nachází na místě, kde může teplota dosáhnout hodnoty kolem 0 ° C nebo může klesnout pod tuto teplotu,

odstraňte zbylou vodu z přívodní hadice a vypouštěcího čerpadla.

1. **Zástrčku napájecího kabelu** vytáhněte ze síťové zásuvky.
2. **Zavřete vodovodní kohoutek.**
3. **Oba konce přívodní hadice vložte** do nádoby a nechte vodu odtéct z hadice.
4. **Vyprázdněte vypouštěcí čerpadlo.**
Přečtěte si informace o nouzovém vypuštění.
5. **Když je vypouštěcí čerpadlo prázdné,** znovu nainstalujte přívodní hadici.



VAROVÁNÍ!

Před opětovným použitím spotřebiče se ujistěte, že je teplota vyšší než 0 ° C. Výrobce není odpovědný za škody způsobené nízkými teplotami.

16. ŘEŠENÍ PROBLÉMŮ



VAROVÁNÍ!

Viz kapitoly ohledně bezpečnosti.

16.1 Úvod

Spotřebič se nespouští nebo se během provozu zastaví.

Nejprve zkuste najít řešení problému (viz tabulka). Pokud problém přetrvává, obraťte se na autorizované servisní středisko.

V případě velkých problémů zazní zvukový signál, na displeji se zobrazí výstražný kód a tlačítko Start

/ Přestávka může plynule blikat:



- **E40** - Elektrické napájení je nestabilní. Vyčkejte napájení neustálí.
- **E91** - Elektronické prvky spotřebiče nereagují. Spotřebič vypněte a opět zapněte. Program se neskončil správně nebo se spotřebič zastavil příliš brzy. Pokud se opět objeví chybový kód, obraťte se na autorizované servisní středisko.
- **E10** - Do spotřebiče nepřitéká správně voda. Po řádné kontrole opět spusťte spotřebič stisknutím tlačítka Start / Přestávka
Pokud chyba přetrvává, opět se zobrazí výstražný kód.
- **E20** - Spotřebič nevypouští vodu.
- **E40** - Dvířka spotřebiče jsou otevřené nebo jsou nesprávně zavřené. Zkontrolujte dvířka



spotřebič se pokusí obnovit cyklus.



Pokud je ve spotřebiči příliš mnoho prádla, vyberte z bubny několik kusů prádla a / nebo dvířka držte zavřená a zároveň stiskněte tlačítko Start / Přestávka

 dokud ukazatel  nepřestane blikat (viz

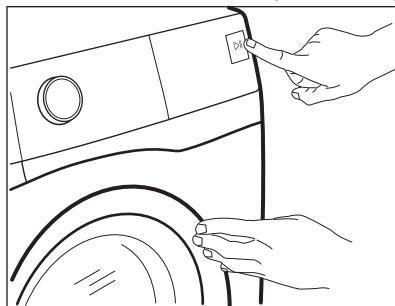

obrázek níže).



VAROVÁNÍ!

Před jakoukoliv činností spotřebič odpojte od elektrické sítě.

16.2 možné poruchy

problém	možné řešení
Program se nespouští.	<ul style="list-style-type: none"> • Ujistěte se, že je zástrčka připojena do zásuvky. • Ujistěte se, že jsou dvířka spotřebiče zavřená. • Ujistěte se, že pojistka v pojistkové skříni není poškozená ani vyhozena. <ul style="list-style-type: none"> • Ujistěte se, že bylo stisknuto tlačítko Start / Přestávka  • Pokud je nastaveno posunutí startu, zrušte toto nastavení nebo počkejte na dokončení odpočítávání. • Pokud je zapnuta funkce Dětská pojistka, vypněte ji. • Zkontrolujte polohu ovladače zvoleného programu.
Do spotřebiče nepřítéká správně voda.	<ul style="list-style-type: none"> • Ujistěte se, že je otevřený vodovodní kohoutek. • Ujistěte se, že je tlak přitékající vody dostatečný. Příslušné informace získáte od dodavatele vody. • Ujistěte se, že vodovodní kohoutek není ucpaný. • Ujistěte se, že není ucpaný filtr přívodní hadice a filtr ventilu. Viz "Ošetřování a čištění".
Spotřebič napustí vodu a hned ji i vypustí	<ul style="list-style-type: none"> • Ujistěte se, že je odtoková hadice ve správné poloze. Hadice může být umístěna příliš nízko. Viz "Instalační pokyny".
Spotřebič nevypustí vodu.	<ul style="list-style-type: none"> • Ujistěte se, že odtokové potrubí není ucpané. • Ujistěte se, že odtoková hadice není zkroucená ani ohnutá. <ul style="list-style-type: none"> • Ujistěte se, že správně je připojena odtoková hadice. • Pokud jste nastavili program bez fáze vypouštění, nastavte program s vypouštěním. • Pokud jste nastavili volitelnou funkci, po skončení jejíž zobrazení voda v bubnu, nastavte program vypouštění.

problém	možné řešení
Fáze odstředování ne- funguje nebo cyklus praní trvá déle než obvykle.	<ul style="list-style-type: none"> Nastavte program odstředování. Prádlo v bubnu ručně rozložte a znovu spusťte fázi odstředování. Tento problém může být způsoben problémem s vyvážením.
Na podlaze je voda.	<ul style="list-style-type: none"> Ujistěte se, že jsou přípojky hadic na vodu těsné a že ne- uniká žádná voda. Zkontrolujte, zda přívodní a odtoková hadice není po- poškozená. Ujistěte se, že používáte správný typ a množství prací- ho prostředku.
Nelze otevřít dvířka spotřebiče.	<ul style="list-style-type: none"> Ujistěte se, že jste zvolili prací program, který končí s vo- dou v nádrži. Ujistěte se, že skončil prací program. Pokud je v bubnu voda, nastavte program vypouštění nebo odstředění. Ujistěte se, že má spotřebič přívod elektrické ener- gie. Tento problém může být způsoben chybou spotřebiče. Obrat'te se na autorizované servisní středisko. Pokud potřebujete otevřít dvířka, pozorně si přečtete část "Nouzové otevření dvířek".
Spotřebič vydává ne- obvyklý zvuk a vibruje.	<ul style="list-style-type: none"> Ujistěte se, že je spotřebič správně vyrovnaný. Viz "Instalační pokyny". Ujistěte se, že byl odstraněn obal a přepravní šrouby. Viz "Instalační pokyny". Do bubnu přidejte další prádlo. Náplň může být příliš malá.
Trvání programu se prodlouží nebo zkrátí po- čas probíhajícího programu.	<ul style="list-style-type: none"> Funkce SensiCare System dokáže přizpůsobit trvání programu podle typu a množství prádla. Viz "Ži- tání dávky SensiCare System" v kapitole "Každodenní né používání".
Neuspokojivé výsledky praní.	<ul style="list-style-type: none"> Zvyšte množství pracího prostředku nebo použijte jiný typ. Před praním z prádla odstraňte odolné skvrny po- cou speciálních produktů. Ujistěte se, že jste nastavili správnou teplotu. Odeberte nějakou prádlo.
Příliš mnoho pěny v bubnu během pracího cyklu.	<ul style="list-style-type: none"> Snižte množství pracího prostředku.
Po dokončení pracího cyklu zůstávají v zásuvce dávkovače zvy- Sky pracího prostředkem ku.	<ul style="list-style-type: none"> Ujistěte se, že klapka je ve správné poloze (NAHORU pro práškový prací prostředek - DOLŮ pro tekutý prací prostředek). Ujistěte se, že jste použili dávkovač pracího prostředku podle pokynů uvedených v tomto návodu.

problém	možné řešení
Spotřebič prádlo nesusí nebo ji nesusí do- statečně.	<ul style="list-style-type: none"> • Otevřete vodovodní kohoutek. • Ujistěte se, že odtokový filtr není ucpaný. • Vložte méně prádla. • Ujistěte se, že jste nastavili správný cyklus. V případě po- třeba znovu nastavte krátký čas sušení.
Na prádle se zachytilo hodně chomáčků barevných vláken.	<p>Z textilií vypraných v předchozím cyklu se uvolnily vlákna jiné barvy:</p> <ul style="list-style-type: none"> • Fáze sušení může odstranit část vláken. • Oblečení očistěte pomocí odstraňovače vláken. V případě nadměrného množství vláken v bubnu použijte k jejich odstranění speciální čistící program (podrobnosti najdete v příslušné kapitole).

Po kontrole spotřebič zapněte. Program bude pokračovat od bodu přerušení. Pokud problém vyskytne znovu, obraťte se na autorizované servisní středisko. Pokud se na displeji zobrazí jiné poruchové kódy, vypněte a zapněte spotřebič. Pokud problém přetrvává, obraťte se na autorizované servisní středisko.

16.3 Nouzové otevření dvířek

V případě výpadku dodávky elektrické energie nebo poruchy zůstanou dvířka spotřebiče zablokována. Po obnově dodávky elektrické energie prací program pokračuje. Pokud dvířka zůstanou zablokována z důvodu poruchy, lze je otevřít pomocí funkce nouzového odblokování. Před otevřením dvířek:



UPOZORNĚNÍ! Hrozí nebezpečí popálení! Ujistěte se, že teplota vody není příliš vysoká a že prádlo není horká. V případě potřeby počkejte, dokud nevychladnou.
UPOZORNĚNÍ! Hrozí nebezpečí poranění! Ujistěte se, že buben se netočí. V případě potřeby počkejte, dokud se buben nepřestane točit.



Ujistěte se, že hladina vody uvnitř bubnu není příliš vysoká. V případě potřeby proveďte nouzové vypouštění vody (viz «Nouzové vypuštění» v kapitole «Péče a čištění»).

Chcete-li otevřít dvířka, postupujte takto:

1. Stisknutím tlačítka Zap / Vyp vypněte spotřebič.
2. Zástrčku napájecího kabelu vytáhněte ze síťové zásuvky.
3. Otevřete kryt filtru.
4. Páčku nouzového odjištění zatáhněte dvakrát dolů a otevřete dvířka spotřebiče.

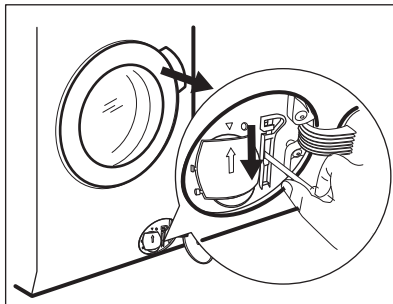

5. Vyměte prádlo a zavřete
dvířka spotřebiče.

6. Zavřete kryt filtru.

17. SPOTŘEBA



Uvedené hodnoty jsou získány v laboratorních podmínkách za použití relevantních norem. Údaje ovlivňuje množství faktorů: množství a druh prádla a okolní teplota. Trvání pracího programu mohou ovlivnit i tlak vody, napájecí napětí a teplota přívodní vody. V zájmu vylepšení kvality výrobku může dojít ke změnám technických parametrů spotřebiče bez předchozího upozornění.



Během pracího programu může technologie ProSense měnit trvání praní a hodnoty spotřeby. Bližší informace naleznete v odstavci "Zjištění náplně ProSense" v kapitole "Každodenní používání".

programy	Náplň (kg)	Spotřeba energie (kWh)	spotřeba vody (litry) Přibližný trvání (minuty)
Bavlna 60 ° C	7	1.30	80 220
bavlna úsporný Bavlna - úsporný program 60 ° C 1)	7	0.59	52 262
Bavlna 40 ° C	7	1.20	80 210
Syntetika 40 ° C	3	0.80	60 140
Jemné prádlo 40 ° C	3	0.60	60 120
Vlna / Ruční praní 30 ° C	1.5	0.30	60 75

1) «Bavlna - úsporný program» při teplotě 60 ° C s náplní 7 kg je referenčním programem pro údaje na štítku s energetickými údaji v souladu s evropskou směrnicí 96/60 / ES.

18. TECHNICKÁ DATA

rozměr	Šířka / výška / hloubka / celko- vá hloubka	597 mm / 848 mm / 547 mm / 576 mm
Zapojení do elektrického kejsítě	Napětí Celkový výkon Pojistka Frekvence	230 V 2 200 W 10 A 50 Hz
Úroveň ochrany proti vniknutí pevných částic a vlhkosti je zajištěna ochranným krytem, kromě místa, kde nemá nízkonapěťové zaří- zení žádnou ochranu proti vlhkosti		IPX4

přívod vody 1)		studená voda
tlak přitékající vody	Minimální	0,5 bar (0,05 MPa)
	Maximální	8 bar (0,8 MPa)
Maximální náplň při praní	bavlna	7 kg
Maximální náplň při sušení	bavlna	4 kg 3
	Syntetika	kg
Rychlost ODSTRĚDĚNÍ	Maximální	1350 ot./min

1) Přívodní hadici připojte k vodovodnímu kohoutku s 3/4 " závitem.

19. PŘÍSLUŠENSTVÍ

19.1 Dostupné na stránce www.electrolux.com/shop nebo od autorizovaného prodejce



Zachování bezpečnostních standardů spotřebiče zaručí pouze vhodné příslušenství schválené společností ELECTROLUX. Při použití neschválených dílů zanikají jakékoliv nároky na reklamace.

19.2 Souprava upevňovacích destiček (4055171146)

Pozorně si přečtěte pokyny dodávané s příslušenstvím.

K dispozici u autorizovaného prodejce. Pokud spotřebič instalujete na podstavec, zajistěte spotřebič upevňovacími destičkami.

20. OCHRANA ŽIVOTNÍHO PROSTŘEDÍ

Materiály označené symbolem předejte

na recyklaci.  obal hodte do příslušných kontejnerů na recyklaci. Chraňte životní prostředí a zdraví lidí a recyklujte odpad z elektrických a elektronických spotřebičů. nelikvidujte

spotřebiče označené symbolem spolu s odpadem z domácnosti. Výrobek odevzdejte  místním recyklačním zařízením nebo se obraťte na obecní nebo městský úřad.

www.electrolux.com/shop



157016460-A-132018

