

SIEMENS

Mikrovlnná trouba

CP465AGB0

cs Návod k použití



Register your product on My Siemens and discover exclusive services and offers.

siemens-home.bsh-group.com/welcome

The future moving in.

Siemens Home Appliances

Obsah

 Použití dle určení	4	 Automatické programy	22
 Důležité bezpečnostní pokyny	4	Nastavení programu	22
Obecně	4	Přehled programů	23
Mikrovlnný ohřev	5	 Nastavení časových funkcí	26
Pára	6	Dotazování na časová nastavení	26
 Příčiny poškození	7	Nastavení budíku	26
Obecně	7	Nastavení doby trvání	26
Mikrovlnný ohřev	7	První uvedení do provozu	27
Pára	8	 Dětská pojistka	27
 Ochrana životního prostředí	8	Aktivace a deaktivace	27
Úspora energie	8	 Základní nastavení	28
Ekologická likvidace	8	Změna základních nastavení	28
 Seznámení se se spotřebičem	9	Seznam základních nastavení	28
Ovládací panel	9	 Čištění	28
Volič funkcí	9	Vhodné čisticí prostředky	28
Dotyková pole a displej	9	Čištění samočisticích ploch	29
Otočný volič	10	Udržování spotřebiče v čistotě	29
Druhy provozu	11	 Čisticí funkce	30
Druhy ohřevu	11	Odvápnění	30
Pára	11	Oplachování	30
Mikrovlnný ohřev	11	Závěrečné čištění	30
Varný prostor	12	Vyprázdnění záchytné nádoby	31
Panel nádržky	12	 Co dělat v případě poruchy?	31
Nádržka na vodu	12	 Zákaznický servis	33
Záchytná nádoba	12	Číslo E a číslo FD	33
 Příslušenství	13	 Otestovali jsme pro vás v našem kuchyňském studiu	33
Dodávané příslušenství	13	Všeobecné pokyny	33
Zvláštní příslušenství	13	Rozmrazování	34
Zvláštní příslušenství	13	Ohřívání hluboce zmrazených potravin	36
Zasunutí příslušenství	13	Ohřívání	36
 Před prvním použitím	14	Koláče, drobné pečivo a chléb	37
První uvedení do provozu	14	Nákypy & zapékaná jídla	40
Nastavení tvrdosti vody	14	Drůbež, maso a ryby	40
Čištění varného prostoru a příslušenství	14	Zelenina a přílohy	43
 Obsluha spotřebiče	15	Dezerty	44
Zapnutí a vypnutí spotřebiče	15	Akrylamid v potravinách	45
Nastavení druhu provozu	15	Zkušební pokrmy	45
Nastavení druhu ohřevu a teploty	15		
Rychloohřev	16		
Automatické bezpečnostní vypínání	16		
 Mikrovlnný ohřev	16		
Nádobí	16		
Stupně mikrovlnného ohřevu	17		
Nastavení mikrovlnného ohřevu	17		
Nastavení kombinovaného provozu s mikrovlnným ohřevem	18		
 Pára	19		
Zvuky	19		
Vaření v páře	19		
Nastavení kombinovaného provozu s párou	20		
Naplnění nádržky na vodu	20		
Doplnění vody do nádržky na vodu	21		
Po každém provozu s párou	21		

Další informace o spotřebičích, příslušenství, náhradních dílech a servisech najdete na internetu: www.siemens-home.bsh-group.com a v online obchodě: www.siemens-home.bsh-group.com/eshops

Použití dle určení

Pečlivě si přečtěte tento návod. Pouze tehdy můžete váš spotřebič správně a bezpečně používat. Návod k použití a k montáži uschovejte pro pozdější potřebu nebo pro další majitele.

Tento spotřebič je určen pouze pro vestavbu. Řiďte se speciálním návodem k montáži.

Po vybalení spotřebič zkontrolujte. V případě poškození během přepravy spotřebič nezapojujte.

Spotřebiče bez zástrčky smí zapojovat pouze oprávněný odborník. Pokud je spotřebič nesprávně zapojený, nemáte v případě škody nárok na záruku.

Tento spotřebič je určený pouze pro použití v domácnosti a v odpovídajícím prostředí domácnosti. Spotřebič používejte pouze k přípravě pokrmů a nápojů. Spotřebič mějte během provozu pod dozorem. Spotřebič používejte pouze v uzavřených prostorech.

Tento spotřebič je určený pro použití v maximální nadmořské výšce 4000 m.

Tento spotřebič mohou používat děti starší 8 let a osoby s omezenými fyzickými, sensorickými nebo duševními schopnostmi nebo s nedostatečnými zkušenostmi a/nebo znalostmi, pokud jsou pod dohledem osoby, která je odpovědná za jejich bezpečnost, nebo byly touto osobou instruovány o bezpečném použití spotřebiče a pochopily nebezpečí s tím spojená.

Děti si nesmí se spotřebičem hrát. Čištění a údržbu nesmí provádět děti. Výjimka: děti starší 15 let a pod dozorem dospělé osoby.

Dětem mladším než 8 let zabraňte v přístupu ke spotřebiči a přívodnímu kabelu.

Důležité bezpečnostní pokyny

Obecně

Varování – Nebezpečí požáru!

- Spotřebič je velmi horký. Když spotřebič nainstalujete do vestavného nábytku s dekorativními dvířky, dochází při zavřených dekorativních dvířkách k hromadění tepla. Spotřebič používejte pouze s otevřenými dekorativními dvířky.
- Hořlavé předměty uložené ve varném prostoru se mohou vznítit. Do varného prostoru nikdy neukládejte hořlavé předměty. Nikdy neotevírejte dvířka spotřebiče, když uvnitř začne vznikat dým. Spotřebič vypněte a vytáhněte síťovou zástrčku ze zásuvky nebo vypněte pojistku v pojistkové skříňce.
- Volné zbytky pokrmů, tuk a šťáva z pečení se mohou vznítit. Před spuštěním provozu odstraňte z pečicího prostoru, z topných prvků a příslušenství hrubé nečistoty.
- Při otevření dvířek spotřebiče vznikne průvan. Papír na pečení by se mohl dostat do kontaktu s topnými prvky a vznítit se. Papír na pečení při přehřívání nikdy nepokládejte na příslušenství bez upevnění. Zatižte papír na pečení vždy nádobou nebo formou na pečení. Papírem na pečení vyložte vždy jen plochu, kterou budete potřebovat. Papír na pečení nesmí přesahovat okraje příslušenství.

Varování – Nebezpečí popálení!

- Přístroj se silně zahřívá. Nikdy se nedotýkejte horkých ploch nebo topných článků ve vnitřním prostoru. Nechte přístroj pokaždé vychladnout. Zabraňte dětem v přístupu k přístroji.
- Příslušenství a nádoby jsou velmi horké. Horké příslušenství a nádoby vyndávejte z varného prostoru vždy chňapkou.
- Alkoholové páry se mohou v horkém varném prostoru vznítit. Nikdy nepoužívejte k přípravě pokrmů velké množství nápojů s vysokým procentem alkoholu. Používejte pouze malé množství nápojů s vysokým procentem alkoholu. Opatrně otevřete dvířka spotřebiče.

⚠ Varování – Nebezpečí opaření!

- Přístupné součásti jsou během provozu horké. Nikdy se nedotýkejte horkých součástí. Udržujte děti mimo dosah spotřebiče.
- Při otevření dvířek spotřebiče může unikat horká pára. Páru nemusí být v závislosti na teplotě vidět. Při otevírání nestůjte příliš blízko u spotřebiče. Opatrně otevřete dvířka spotřebiče. Udržujte děti mimo dosah spotřebiče.
- Z vody v horkém varném prostoru může vzniknout horká pára. Nikdy nelijte do horké trouby vodu.

⚠ Varování – Nebezpečí úrazu!

Poškrábané sklo dvířek spotřebiče může prasknout. Nepoužívejte škrabku na sklo ani ostré nebo abrazivní čisticí prostředky.

⚠ Varování – Nebezpečí úrazu elektrickým proudem!

- Neodborné opravy jsou nebezpečné. Opravy spotřebiče a výměnu poškozených přívodních vedení smí provádět výhradně technik zákaznického servisu vyškolený naší společností. Pokud je spotřebič vadný, vytáhněte síťovou zástrčku ze zásuvky nebo vypněte pojistku v pojistkové skříňce. Zavolejte servis.
- Kontaktem s horkými součástmi spotřebiče může dojít k roztavení kabelové izolace elektrických spotřebičů. Zabraňte kontaktu přívodních kabelů elektrických spotřebičů s horkými součástmi spotřebiče.
- Pokud do spotřebiče pronikne vlhkost, může to způsobit úraz elektrickým proudem. Nepoužívejte vysokotlaké nebo parní čističe.
- Pokud do spotřebiče pronikne vlhkost, může to způsobit úraz elektrickým proudem. Spotřebič nikdy nevystavujte velkému teplu a vlhkosti. Spotřebič používejte pouze v uzavřených místnostech.
- Poškozený spotřebič může způsobit úraz elektrickým proudem. Nikdy nezapínejte vadný spotřebič. Vytáhněte síťovou zástrčku ze zásuvky nebo vypněte pojistku v pojistkové skříni. Zavolejte zákaznický servis.

⚠ Varování – Nebezpečí v důsledku magnetického pole!

V ovládacím panelu nebo ovládacích prvcích jsou vloženy permanentní magnety. Magnety mohou ovlivnit elektronické implantáty, např. kardiostimulátory nebo inzulinové dávkovače.

Pokud nosíte elektronické implantáty, dodržujte minimální vzdálenost 10 cm od ovládacího panelu.

Mikrovlnný ohřev**⚠ Varování – Nebezpečí popálení!**

- Je nebezpečné používat spotřebič v rozporu s účelem použití. Nepřípustné je sušení potravin nebo oblečení, ohřívání bačkor, polštářků plněných peckami nebo obilninami, mycích hub, vlhkých hadrů a podobně. Například přehřáté bačkory, polštářky plněné obilninami nebo peckami, mycí houby, vlhké hadry a podobné předměty mohou způsobit popáleniny.
- Potravin se mohou vznítit. Potravin nikdy neohřívajte v tepelně izolačních obalech. Potravin v plastových nebo papírových obalech nebo v obalech z jiných hořlavých materiálů nenechávejte při ohřívání nikdy bez dozoru. Nikdy nenastavujte příliš vysoký mikrovlnný výkon ani příliš dlouhou dobu mikrovlnného ohřevu. Řiďte se údaji v tomto návodu k použití. Nikdy mikrovlnným ohřevem nesušte potraviny. Nikdy nerozmrazujte nebo neohřívajte potraviny s nízkým obsahem vody, jako např. chléb, na příliš vysoký výkon mikrovlnného ohřevu nebo příliš dlouho.
- Stolní olej se může vznítit. Nikdy mikrovlnným ohřevem nerozehřívajte stolní olej.

⚠ Varování – Nebezpečí výbuchu!

Tekutiny nebo jiné potraviny v pevně uzavřených nádobách mohou explodovat. Nikdy neohřívajte tekutiny nebo jiné potraviny v pevně uzavřených nádobách.

⚠ Varování – Nebezpečí popálení!

- Potravin s pevnou slupkou nebo skořápkou mohou během ohřívání, ale také ještě po něm výbušným způsobem prasknout. Nikdy nevařte vejce ve skořápce ani neohřívajte vejce vařená natvrdo. Nikdy nevařte škeble a korýše. U volských ok nebo vajec do skla předem napíchněte žlutek. U potravin s tvrdou slupkou, jako jsou např. jablka, rajská jablka, brambory nebo párky, může slupka prasknout. Před ohříváním slupku napíchněte.

- Kojenecká výživa se ohřívá nerovnoměrně. Nikdy neohřívejte kojeneckou výživu v uzavřených nádobách. Vždy odstraňte víčko nebo dudlík. Po ohřátí dobře zamíchejte nebo protřepte. Než dáte dítěti výživu, překontrolujte její teplotu.
- Ohřáté pokrmy předávají teplo. Nádoba může být horká. Nádoby a příslušenství vyndávejte z varného prostoru vždy chňapkou.
- U vzduchotěsně uzavřených potravin může obal prasknout. Vždy dodržujte pokyny uvedené na obale. Pokrmy vyndávejte z varného prostoru vždy chňapkou.
- Přístupné součásti jsou při provozu horké. Nikdy se nedotýkejte horkých součástí. Udržujte děti mimo dosah spotřebiče.
- Je nebezpečné používat spotřebič v rozporu s účelem použití. Nepřípustné je sušení potravin nebo oblečení, ohřívání bačkor, polštářků plněných peckami nebo obilninami, mycích hub, vlhkých hadrů a podobně. Například přehřáté bačkory, polštářky plněné obilninami nebo peckami, mycí houby, vlhké hadry a podobné předměty mohou způsobit popáleniny.

⚠ Varování – Nebezpečí opaření!

- Při ohřívání kapalin může docházet k utajenému varu. Při utajeném varu dosáhne tekutina teploty varu, aniž dochází k vystupování typických bublin. Již při sebemenším otřesu nádoby může horká tekutina začít náhle prudce bublat a vystříknout. Při ohřívání vložte vždy do nádoby lžičku. Zabráníte tak utajenému varu.

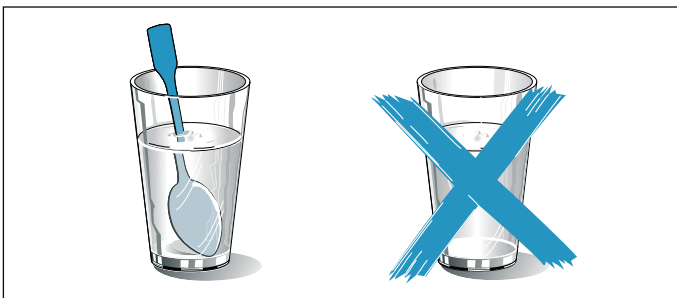

⚠ Varování – Nebezpečí úrazu!

- Nevhodná nádoba může prasknout. Porcelánové a keramické nádoby mohou mít v držadlech a pokličkách drobné dírký. Za těmito dírkami mohou být skryty dutinky. Vnikne-li do těchto dutinek vlhkost, může dojít k prasknutí nádoby. Používejte pouze nádoby vhodné pro mikrovlnný ohřev.

- Nádobí a nádoby z kovu nebo nádobí s kovovým lemem mohou při provozu se samotným mikrovlnným ohřevem způsobit jiskření. Hrozí poškození spotřebiče. Při provozu se samotným mikrovlnným ohřevem nikdy nepoužívejte kovové nádoby.

⚠ Varování – Nebezpečí úrazu elektrickým proudem!

Spotřebič pracuje s vysokým napětím. Nikdy neodstraňujte kryt spotřebiče.

⚠ Varování – Nebezpečí vážného poškození zdraví!

- V případě nedostatečného čištění může dojít k poškození povrchu. Může unikat energie mikrovlnného ohřevu. Pravidelně čistěte spotřebič a ihned odstraňujte zbytky potravin. Udržujte v čistotě varný prostor, těsnění dvířek, dvířka a doraz dveří.
→ "Čištění" na straně 28
- Poškozenými dvířky varného prostoru nebo těsněním dvířek může mikrovlnná energie unikat. Nikdy nepoužívejte spotřebič, jsou-li poškozena dvířka varného prostoru, těsnění dvířek nebo plastový rám dvířek. Zavolejte zákaznický servis.
- U spotřebičů bez krytu uniká mikrovlnná energie. Nikdy neodstraňujte kryt spotřebiče. Pro údržbu nebo opravu zavolejte servis.

Pára

⚠ Varování – Nebezpečí opaření!

- Voda v nádržce na vodu se může při dalším provozu spotřebiče silně zahřát. Po každém provozu spotřebiče s párou vyprázdněte nádržku na vodu.
- Ve varném prostoru vzniká horká pára. Během provozu spotřebiče s párou nesahejte do varného prostoru.
- Při vyjímání příslušenství může vyšplíchnout horká tekutina. Horké příslušenství vyjímejte opatrně vždy chňapkou.

⚠ Varování – Nebezpečí úrazu a požáru!

Hořlavé tekutiny se mohou v horkém varném prostoru vznítit (nebezpečí výbuchu). Do nádržky na vodu nenalévejte hořlavé tekutiny (např. alkoholické nápoje). Do nádržky na vodu plňte výhradně vodu nebo námi doporučený roztok s odstraňovačem vodního kamene.

Příčiny poškození

Obecně

Pozor!

- **Voda v horké troubě:** Nikdy nelijte do horké trouby vodu. Vznikla by pára. Změnou teploty by mohlo dojít k poškození.
- Vlhkost ve varném prostoru: Dlouhodobé působení vlhkosti ve varném prostoru může vést ke korozi. Po použití nechte varný prostor vyschnout. Neuchovávejte vlhké potraviny delší dobu v uzavřeném prostoru. Neskladujte pokrmy ve varném prostoru.
- Ochlazení s otevřenými dvířky spotřebiče: Po skončení provozu s vysokými teplotami nechte varný prostor ochladit s uzavřenými dvířky. Nesvírejte nic do dvířek spotřebiče. I když necháte dvířka jen pootvěřená, můžete dojít k poškození sousedících částí nábytku.
Pouze v případě provozu s velkou vlhkostí nechte vyschnout varný prostor s otevřenými dvířky.
- Silně znečištěné těsnění: Pokud je těsnění silně znečištěné, nebudou dvířka spotřebiče během provozu správně zavřené. Může dojít k poškození sousedícího nábytku. Těsnění vždy udržujte v čistotě. Nikdy nepoužívejte spotřebič s poškozeným těsněním nebo bez těsnění. → "Čištění" na straně 28
- Dvířka spotřebiče jako sedátko nebo odkládací plocha: Na otevřená dvířka spotřebiče nestoupejte, nesedejte ani se na ně nevěšete. Na dvířka spotřebiče nestavte žádné nádoby ani příslušenství.
- Zasunutí příslušenství: V závislosti na typu spotřebiče může příslušenství při zavírání dvířek spotřebiče poškrábat skleněnou tabuli. Příslušenství vždy zasuňte do varného prostoru až nadoraz.
- Přeprava spotřebiče: Spotřebič nepřenášejte ani nedržte za madlo dvířek. Madlo dvířek by nevydrželo váhu spotřebiče a mohlo by se ulomit.

Mikrovlnný ohřev

Pozor!

- Alobal: Alobal nesmí ve varném prostoru přijít do kontaktu se skleněnou tabulí. Na skleněné tabuli by mohlo dojít ke změnám barvy.
- Jiskření: kov, např. lžice ve skle, musí být ve vzdálenosti nejméně 2 cm od stěn varného prostoru a vnitřní strany dvířek. Jiskry mohou zničit sklo dvířek.
- Provoz mikrovlnné trouby a kombinace mikrovlnné trouby s pečicí troubou: rošt není vhodný pro provoz mikrovlnné trouby a provoz mikrovlnné trouby v kombinaci s druhem ohřevu. Může dojít k jiskření a poškození varného prostoru.
- Hliníkové misky: Nepoužívejte ve spotřebiči hliníkové misky. Dojde k poškození spotřebiče vznikajícím jiskřením.
- Provoz s mikrovlnným ohřevem bez pokrmů: Provoz spotřebiče bez pokrmů ve varném prostoru vede k přetížení. Nikdy nezapínejte mikrovlnný ohřev bez pokrmu ve varném prostoru. Výjimkou je krátkodobý test nádobí. → "Mikrovlnný ohřev" na straně 16

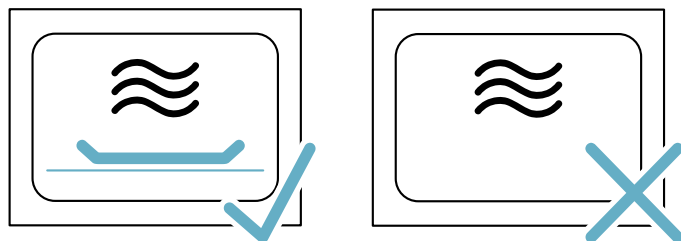

- **Popcorn do mikrovlnné trouby:** Nikdy nenastavujte příliš vysoký výkon mikrovlnného ohřevu. Skleněná dvířka mohou následkem přetížení prasknout. Použijte maximálně výkon 600 W. Sáček s popcornem vždy položte na skleněný talíř.

Pára

Pozor!

- Údržba spotřebiče: varný prostor vašeho spotřebiče je z vysoce kvalitní ušlechtilé oceli. Nesprávnou údržbou může dojít ke korozi varného prostoru. Dodržujte pokyny pro údržbu a čištění uvedené v návodu k použití. Ihned po vychladnutí spotřebiče odstraňte z varného prostoru nečistoty.
- Formy na pečení: Nádoby musí být odolné vůči vysokým teplotám a páře. Silikonové formy na pečení nejsou vhodné pro kombinovaný režim s párou.
- Nádoby se známkami koroze: Nepoužívejte nádoby se známkami koroze. I ty nejmenší skvrny mohou ve varném prostoru způsobit korozi.
- Odkapávací tekutiny: pro vaření v páře zasuňte skleněnou pánev do výšky 3 a na ní postavte nádobu pro vaření v páře. Odkapávací tekutina se zachytí do skleněné pánve.
- Horká voda v nádržce na vodu: horká voda může poškodit čerpadlo. Nádržku na vodu neplňte horkou vodou.
- Poškození varného prostoru: nespouštějte provoz, pokud je na dně varného prostoru voda. Před spuštěním provozu vytřete vodu na dně varného prostoru.
- Odvápňovací roztok: Odvápňovací roztok se nesmí dostat na ovládací panel nebo jiné povrchy spotřebiče. Povrchy by se poškodily. Pokud by se to přesto stalo, roztok ihned odstraňte vodou.
- Čištění nádržky na vodu: Nádržku na vodu nečistěte v myčce. Nádržka by se mohla poškodit. Nádržku na vodu čistěte měkkým hadříkem a běžným mycím prostředkem.
- Ochrana před mrazem: škodám způsobeným mrazem lze zabránit úplným vyprázdněním spotřebiče před přepravou a skladováním.

Ochrana životního prostředí

Váš nový spotřebič je mimořádně energeticky úsporný. Zde najdete tipy, jak můžete při používání spotřebiče ušetřit ještě více energie a jak správně spotřebič zlikvidovat.

Úspora energie

- Spotřebič předehejíte pouze tehdy, pokud je to uvedeno v receptu nebo v tabulkách návodu k použití.
- Na pečení používejte tmavé, černě lakované nebo smaltované pečicí formy. Mají mimořádně dobrou tepelnou vodivost.
- Vyjměte z trouby příslušenství a nádoby, které nepotřebujete.
- Během provozu neotevírejte dvířka spotřebiče.
- Větší počet koláčů pečte nejlépe hned jeden po druhém. Pečicí trouba je ještě teplá. Zkracuje se tak doba pečení druhého koláče. Můžete také vložit do trouby 2 truhlíkové formy vedle sebe.
- Při delší době pečení můžete spotřebič vypnout 10 minut před skončením doby pečení a využít k dopečení zbytkové teplo.

Ekologická likvidace

Obal ekologicky zlikvidujte.



Tento spotřebič je označen podle evropské směrnice 2012/19/EU o elektrických a elektronických zařízeních (waste electrical and electronic equipment –WEEE). Směrnice udává rámec pro zpětný odběr a recyklaci starých spotřebičů v celé EU.

Seznámení se se spotřebičem

V této kapitole vám vysvětlíme funkci displeje a seznámíme vás s ovládacími prvky. Dále se seznámíte s různými funkcemi vašeho spotřebiče.

Upozornění: V závislosti na typu spotřebiče jsou možné odchylky v barvách a jednotlivých detailech.

Ovládací panel

Na ovládacím panelu nastavte pomocí voliče funkcí a otočného voliče a pomocí dotykových polí různé funkce spotřebiče. Displej zobrazuje aktuální nastavení.

Náhled zobrazuje ovládací panel na zapnutém spotřebiči s jedním vybraným druhem provozu.

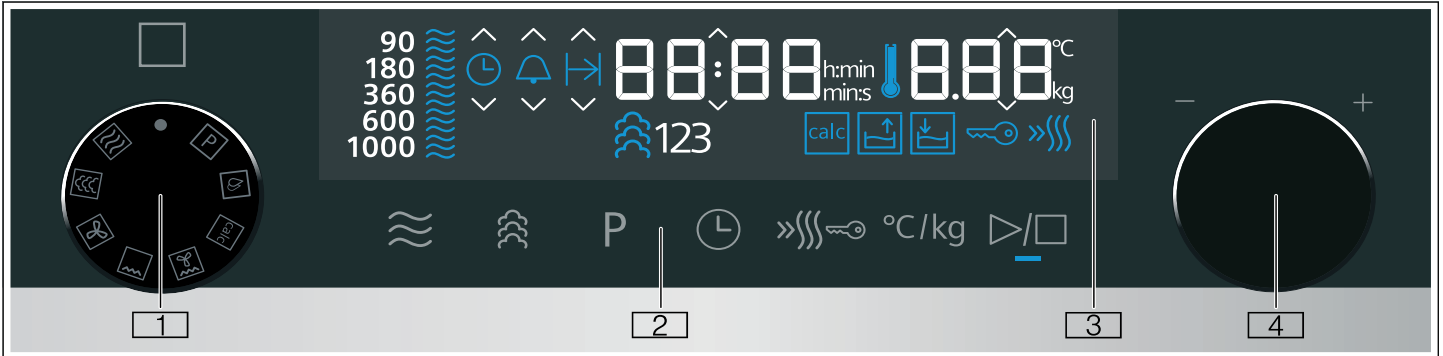

- 1 **Volič funkcí**
Pomocí voliče funkcí nastavte druh provozu nebo další funkce.
Volič funkcí můžete z nulové polohy otáčet doleva nebo doprava.
- 2 **Dotyková pole**
Za dotykovými poli se nacházejí senzory. Pouhým dotykem na symbol zvolte funkci.
- 3 **Displej**
Na displeji jsou zobrazeny symboly aktivních a časových funkcí.
- 4 **Otočný volič**
Pomocí otočného voliče nastavte teplotu na druh ohřevu nebo zvolte nastavení pro další funkce. Otočným voličem můžete otáčet doprava nebo doleva.

Upozornění

- U některých spotřebičů lze voliče funkcí nebo otočné voliče zamáčknout. Pro zamáčknutí nebo uvolnění stikněte příslušný volič funkcí nebo otočný volič v nulové poloze.
- Když je volič funkcí v nulové poloze (úsporný režim) a zvolíte-li určitou funkci, bude trvat několik sekund, než bude daná funkce k dispozici (např. mikrovlnný ohřev).

Volič funkcí

Pomocí voliče funkcí nastavte druh provozu a další funkce.

Abyste vždy našli správný druh provozu pro příslušný pokrm, vysvětlíme vám nyní rozdíly a oblasti použití.

Poloha	Použití
● Nulová poloha	Spotřebič je vypnutý a nachází se v úsporném režimu.
☰ Mikrovlnný ohřev	Zvolte režim mikrovlnného ohřevu.
☱ Pára	Horká pára je odváděna do varného prostoru.

☰	Horký vzduch	Ventilátor rozhání teplo z kruhového topného tělesa na zadní stěně stejnoměrně po celé troubě.
☰	Gril	Celá plocha pod grilovacími tělesy se zahřívá.
☰	Gril s cirkulací vzduchu	Ventilátor víří horký vzduch z grilovacích těles kolem pokrmu.
calc	Odvápnění	Slouží k odvápnění výparníku a udržuje jej funkční.
☰	Vyplachování	Trubky parní jednotky se vypláchnou vodou. Doporučujeme provést funkci vyplachování vždy po použití parního provozu.
P	Programy	Najdete zde již naprogramovaná nastavení pro mnoho pokrmů.

Dotyková pole a displej

Pomocí dotykových polí můžete nastavovat různé doplňující funkce spotřebiče. Na displeji se zobrazí příslušné hodnoty.

Dotyková pole

Na tomto místě je krátce vysvětlen význam různých dotykových polí.

Symbol	Význam
☰	Mikrovlnný ohřev Zvolte stupně výkonu mikrovlnného ohřevu nebo zapněte další funkci mikrovlnné trouby k příslušnému druhu ohřevu.
☱	Pára Zvolte parní stupeň, resp. zapněte funkci páry k již zvolenému druhu ohřevu.
P	Programy Zobrazte výběr programu a pomocí otočného voliče nastavte číslo programu.

🕒	Časové funkce	Vyberte časové funkce a nastavte pomocí otočného voliče.
»»»	Rychlé přehřívání / dětská pojistka	Krátký stisk: Aktivace/deaktivace rychlého přehřívání. Dlouhý stisk: Aktivace/deaktivace dětské pojistky.
°C/kg	Teplota/ Hmotnost	Teplota/ zvolte a otočným voličem nastavte hmotnost.
▶/□	Start/stop	Spuštění a zastavení provozu Upozornění: Dlouhým stiskem ukončíte probíhající provoz, nastavení vybraného druhu provozu budou vrácena na standardní hodnoty.

Displej

Displej je uspořádán tak, aby všechny údaje mohly být pohodlně sledovány v každé situaci.

Hodnota, kterou můžete změnit, je zvýrazněna. Zvýraznění je zobrazeno dvěma malými šipkami nad a pod nastavenou hodnotou.

Zvýrazněnou hodnotu můžete měnit přímo otočným voličem.

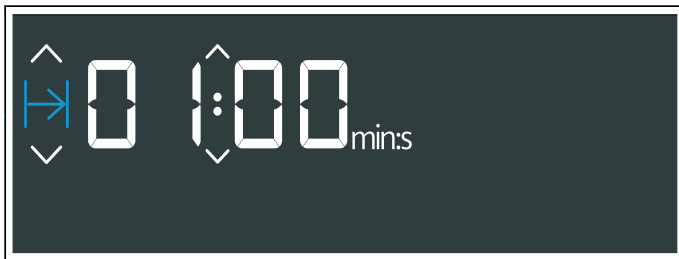

Prvky na displeji

Zde je krátce vysvětlen význam různých prvků na displeji.

Symbol		Význam
🔔	Budík	Pokud je zvýrazněný tento symbol, zobrazuje se na displeji čas budíku.
↔	Doba trvání	Je-li tento symbol zvýrazněný, zobrazuje se na displeji doba trvání.
🕒	Čas	Pokud je zvýrazněný tento symbol, zobrazuje se na displeji aktuální čas.
h:min	Hodiny/minuty	Doba trvání v hodinách a minutách
min:s	Minuty/sekundy	Doba trvání v minutách a sekundách
🔒	Dětská pojistka	Když svítí tento symbol, je aktivní dětská pojistka.
📦	Záchytná nádoba	Ukazatel stavu v záchytné nádobě
📦	Nádržka na vodu	Ukazatel stavu v nádržce na vodu
»»»	Rychloohřev	Když tento symbol svítí, je aktivní rychloohřev.
🔥	Odvápnění	Pokud symbol svítí, spotřebič musí být odvápněn.

Ukazatel stavu záchytné nádoby a nádržky na vodu

Ukazatel stavu svítí pouze tehdy, pokud je pro zvolený druh provozu potřebná záchytná nádoba nebo nádržka dosažení minimální nebo maximální hodnoty otáčet

na vodu. Může zobrazovat různé stavy a informuje vás o potřebných krocích.

Ukazatel stavu v nádržce na vodu

Symbol		Význam
📦	Symbol svítí, šipka bliká	Nádržka na vodu se musí doplnit.
📦	Bliká symbol bez šipky	Nádržka na vodu se přesně nenachází v místě pro nádržku a je třeba ji zasunout.
📦	Svítí symbol bez šipky	Nádržka na vodu se nachází v místě pro nádržku. Není nutná žádná další akce.

Ukazatel stavu v záchytné nádobě

Symbol		Význam
📦	Symbol svítí, šipka bliká	Záchytná nádoba se nachází v místě pro nádržku a musí se vyprázdnit.
📦	Bliká symbol bez šipky	Záchytná nádoba se nenachází v místě pro nádržku. Zasuňte záchytnou nádobu do místa pro nádržku.
📦	Svítí symbol bez šipky	Záchytná nádoba se nachází v místě pro nádržku. Není nutná žádná další akce.

Ukazatel teploty

Modrý teploměr vpravo vedle ukazatele času zobrazuje, že se spotřebič nahřívá.

Je-li nastaven druh ohřevu, plní se teploměr modrou barvou ve čtyřech krocích podle zahřátí varného prostoru.

U grilu a páry svítí teploměr ihned celý modře.

U funkce mikrovlnného ohřevu teploměr nesvítí.

Při přehřívání je dosaženo optimálního okamžiku pro vložení pokrmu, jakmile teploměr svítí zcela modře.

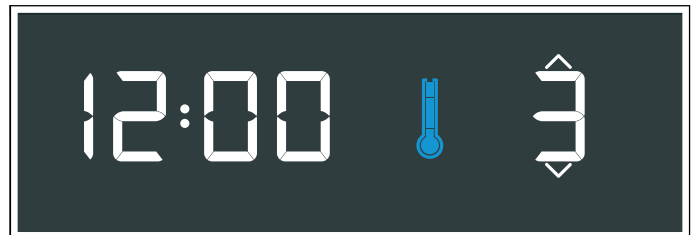

Upozornění: Na základě teplotní setrvačnosti se nastavená teplota může mírně lišit od skutečné teploty v troubě.

Noční režim

Pro úsporu energie se od 22:00 do 5:59 automaticky snižuje jas displeje na nižší hodnotu.

Otočný volič

Otočným voličem můžete změnit hodnoty nastavení, které jsou zobrazené na displeji a jsou zvýrazněné.

V nabídkách, např. programů, se po posledním bodě znovu zobrazí první.

U některých hodnot, např. hmotnost, musíte po otočným voličem zpátky.

Druhy provozu

Spotřebič má k dispozici různé druhy provozu, které vám usnadňují provoz spotřebiče.

Přesný popis najdete v příslušné kapitole.

Druh provozu	Použití
Druhy ohřevu → "Obsluha spotřebiče" na straně 15	Pro optimální přípravu pokrmů jsou k dispozici různé jemně nastavené druhy provozu.
Mikrovlnný ohřev → "Mikrovlnný ohřev" na straně 16	Pomocí mikrovlnného ohřevu můžete rychleji vařit, ohřívát nebo rozmrazovat pokrmy.
Pára → "Pára" na straně 19	Pro optimální přípravu pokrmů jsou k dispozici různé jemně nastavené parní stupně.
Kombinovaný provoz pro mikrovlnný ohřev → "Nastavení kombinovaného provozu s mikrovlnným ohřevem" na straně 18	Můžete navíc zapnout mikrovlnný ohřev.
Kombinovaný provoz s vařením v páře → "Nastavení kombinovaného provozu s párou" na straně 20	Tak můžete navíc ke druhu ohřevu zapnout funkci páry.
Čištění → "Čistící funkce" na straně 30	Pro čištění jsou k dispozici různé čisticí funkce: odvápnění a proplachování.
Základní nastavení → "Základní nastavení" na straně 28	Základní nastavení spotřebiče můžete podle potřeby upravit.

Druhy ohřevu

Abyste vždy našli správný druh ohřevu pro příslušný pokrm, vysvětlíme vám nyní rozdíly a oblasti použití.

Symbyly jednotlivých druhů ohřevu napomáhají zapamatování.

Druh ohřevu	Teplota	Použití
 Horký vzduch	40 °C 100–230 °C	Kynutí těsta, rozmrazování smetanových dortů. Pro pečení koláčů a masa na jedné úrovni.
 Gril	Stupně grilování: 1 = slabý 2 = střední 3 = silný	Pro grilování nízkých grilovaných pokrmů, např. steaků, klobás nebo toastů a pro zapékání.
 Gril s cirkulací vzduchu	100–190 °C	Pro pečení drůbeže, celých ryb a větších kusů masa.

Navržené hodnoty

Ke každému druhu provozu uvádí spotřebič navrženou teplotu nebo stupeň. Můžete je převzít nebo v příslušné oblasti změnit.

Pára

Funkci vaření v páře můžete používat samostatně nebo v kombinaci se všemi druhy ohřevu a s funkcí mikrovlnného ohřevu.

Pro optimální využití funkce vaření v páře odstraňte rošt. Zasuňte skleněnou pánev do výšky výsuvu 3 a postavte do ní odpařovací nádobu.

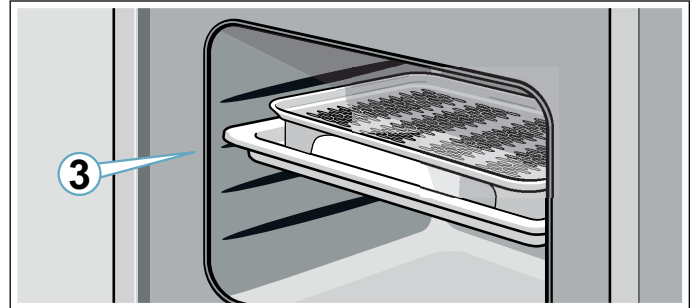

Parní stupně

Pro funkci páry máte k dispozici různou intenzitu. Parní stupně lze volit dotykovým polem . Zvolený parní stupeň se zobrazí na displeji.

Stupeň	Intenzita	Použití	Ukazatel na displeji
1	nízký	K rozmrazování zeleniny, masa, ryb a ovoce.	 123
2	střední	K přípravě dezertů, ryb a klobásek.	 123
3	silný	Pro pečení zeleniny, ryb, příloh, odšťavňování a blanšírování.	 123

Mikrovlnný ohřev

Máte k dispozici různé výkony mikrovlnného ohřevu ve stupních vhodných pro různé druhy pokrmů a úprav. Stupně mikrovlnného ohřevu vždy neodpovídají přesnému počtu Wattů, které spotřebič používá.

K dispozici jsou následující stupně mikrovlnného ohřevu.

Stupeň mikrovlnného ohřevu	maximální doba trvání
90	1 h 30 min
180	1 h 30 min
360	1 h 30 min
600	1 h 30 min
1000	30 minut

Funkci mikrovlnného ohřevu můžete používat samostatně nebo v kombinaci se všemi druhy ohřevu nebo funkcí páry.

Výjimky:

- ☞ Stupeň mikrovlnného ohřevu 1000 Wattů
- ☞ Horký vzduch 40 °C

Jak správně kombinovat mikrovlnný ohřev s dalšími druhy ohřevu a funkcí páry najdete zde: → "Nastavení kombinovaného provozu s mikrovlnným ohřevem" na straně 18

Varný prostor

Různé funkce ve varném prostoru usnadňují provoz spotřebiče. Varný prostor je např. celý osvětlený a chladicí ventilátor chrání spotřebič před přehřátím.

Otevření dvířek spotřebiče

Pokud během provozu otevřete dvířka spotřebiče, provoz se pozastaví. Zavřete dvířka a stiskněte pole ▷/◻ pro pokračování ohřevu.

Osvětlení varného prostoru

Osvětlení varného prostoru svítí během provozu stále. Jakmile je provoz ukončen, osvětlení zhasne.

Osvětlení varného prostoru se zapne, když otevřete dvířka spotřebiče. To vám pomůže např. při čištění spotřebiče. Po cca 15 minutách se osvětlení varného prostoru znovu automaticky vypne.

Chladicí ventilátor

Spotřebič je vybaven chladicím ventilátorem. Chladicí ventilátor se zapíná při provozu. Teplý vzduch uniká dvířky.

Chladicí ventilátor běží určitou dobu i po skončení provozu.

Pozor!

Nezakrývejte ventilační otvory. Jinak se spotřebič bude přehřívat.

Upozornění

- Během provozu s mikrovlnným ohřevem zůstává spotřebič studený. Přesto se ventilátor zapne. Může zůstat zapnutý i po skončení provozu s mikrovlnným ohřevem.
- Na okénku dvířek, vnitřních stěnách a dně může kondenzovat voda. Je to normální a nemá to vliv na funkčnost spotřebiče. Po skončení vaření otřete z kondenzovanou vodu.

Panel nádržky

Panel nádržky se nachází pod dvířky spotřebiče a umožňuje přístup k záchytné nádobě a k nádržce na vodu. Obě se nachází za panelem nádržky. Abyste otevřeli/zavřeli panel nádržky, postupujte následovně:

Pro otevření krátce stiskněte střed panelu nádržky. Panel nádržky zaklapne nahoru.

Pro zavření zaklapněte panel nádržky dolů a krátce zatlačte na střed panelu nádržky. Panel nádržky je zablokovaný.

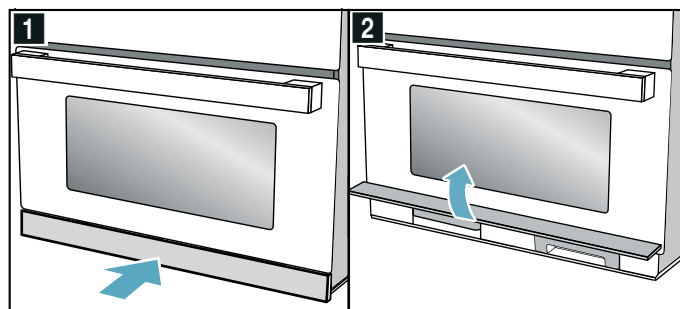

Nádržka na vodu

Spotřebič je vybaven nádržkou na vodu. Nádržka na vodu se nachází vpravo za panelem nádržky. Pro provoz s párou naplňte nádržku na vodu vodou. → "Naplněte nádržku na vodu" na straně 20

Pokud na displeji bliká šipka nádržky na vodu ☞, musí být nádržka na vodu naplněna čerstvou vodou.

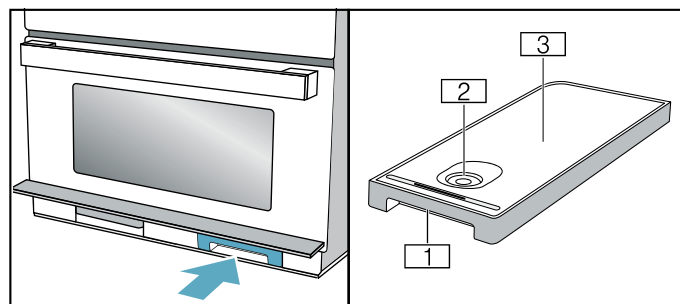

- ☐ 1 Madlo pro vyjmutí a zasunutí nádržky na vodu
- ☐ 2 Otvor pro plnění
- ☐ 3 Víčko nádržky

Záchytná nádoba

Spotřebič je vybaven záchytnou nádobou. Záchytná nádoba se nachází vlevo za panelem nádržky. Vyprázdněte záchytnou nádobu před provedením čisticích funkcí a i po jejich provedení → "Čisticí funkce" na straně 30

Pokud na displeji bliká šipka symbolu záchytné nádoby ☞, musí být záchytná nádoba vyprázdněna.

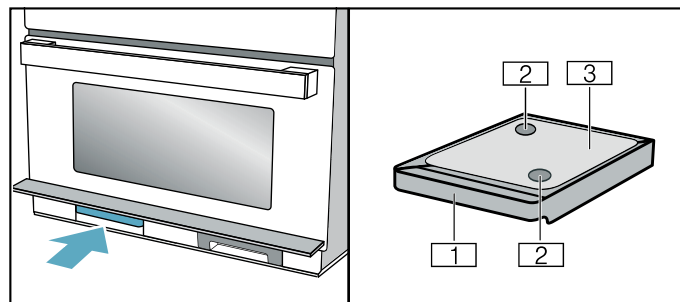

- ☐ 1 Madlo pro vyjmutí a zasunutí nádržky na vodu
- ☐ 2 Záchytné otvory
- ☐ 3 Víčko nádržky

Příslušenství

K vašemu spotřebiči patří různé příslušenství. Získáte přehled o dodávaném příslušenství a jeho správném využití.

Dodávané příslušenství

Váš spotřebič je vybaven následujícím příslušenstvím:

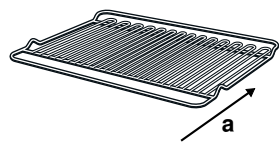

Rošt

Používá se jako odkládací plocha pro formy na pečení nebo při grilování a zapékání. Při grilování používejte rošt na úrovni vkládání 3 a 4. Rošt není vhodný pro provoz s mikrovlnným ohřevem nebo s párou.

Při vkládání dodržujte správný směr vložení a.



Skleněná pánev

Skleněnou pánev lze použít se všemi režimy a v kombinovaném provozu. Kromě toho slouží jako ochrana před únikem šťávy, pokud grilujete potraviny přímo na roštu. Skleněnou pánev nechejte před čištěním vychladnout nebo jej položte do studené vody, jinak se sklo může poškodit.



Parní nádoba

Parní nádoba se pokládá na skleněnou pánev. Vaříte s druhý ohřevu pára nebo pára s provozem mikrovlnné trouby. Skleněná pánev musí být zasunuta do výšky 3. Potraviny lze pokládat přímo do parní nádoby.

Parní nádoba je vhodná pro mytí v myčce nádobí.

Parní nádobu nepoužívejte pro samostatný provoz mikrovlnné trouby nebo s druhý ohřevu gril, horký vzduch nebo cirkulační gril.

Používejte pouze originální příslušenství od výrobce vašeho spotřebiče. Je speciálně přizpůsobeno vašemu spotřebiči.

Příslušenství lze zakoupit v zákaznickém servisu, ve specializované prodejně nebo na internetu.

Zvláštní příslušenství

V závislosti na modelu spotřebiče může být přiloženo zvláštní příslušenství.

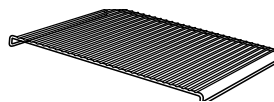

Vkládací rošt

Pro pečení masa. Vložte vkládací rošt nožkami dolů do skleněné pánve. To zajistí, že je zachycen odkapávající tuk a šťáva z masa. Vkládací rošt není určen pro provoz mikrovlnné trouby ani parní provoz.

Zvláštní příslušenství

Další příslušenství obdržíte u zákaznického servisu nebo ve specializované prodejně.

Zvláštní příslušenství

Skleněný pekáč

Pro dušené pokrmy a nákypy připravované v pečicí troubě.

Zasunutí příslušenství

Pečicí prostor má 4 výšky zasunutí. Výšky zasunutí se počítají zdola nahoru.

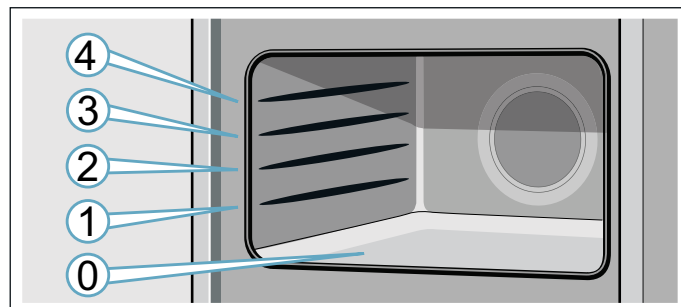

Příslušenství vložte do požadované výšky a zcela je zasuňte.

Upozornění: Dno varného prostoru (výška 0) je zvláště vhodné pro provoz mikrovlnné trouby, protože výkon mikrovlnné trouby je zde nejlepší. K tomuto účelu používejte výhradně nádobí vhodné do mikrovlnné trouby.

Před prvním použitím

Než budete moci využívat váš nový spotřebič, musíte provést potřebná nastavení. Vyčistěte varný prostor a příslušenství.

Spotřebič musí být kompletně namontovaný a zapojený.

První uvedení do provozu

Po připojení do sítě nebo po výpadku elektrické energie se na displeji zobrazí výzva k nastavení aktuálního času. Může trvat několik sekund, než se výzva zobrazí.

Nastavení času

Při uvedení do provozu je zobrazen čas zvýrazněně. Hodnota **12:00** bliká na displeji a symbol ☹️ svítí. Nastavte čas.

1. Otočným voličem nastavte čas.
2. Stiskněte pole ☹️.
Čas je nastavený.

Změna času

Upozornění: Spotřebič musí být vypnutý, když chcete nastavit aktuální čas.

1. Stiskněte dvakrát pole ☹️.
Na displeji se zobrazí symbol ☹️ a aktuální čas.
2. Otočným voličem nastavte čas.
3. Stiskněte pole ☹️.
Čas je nastavený.

Upozornění

- Když po nastavení aktuálního času nestisknete pole ☹️, převezme se po několika sekundách automaticky nastavená hodnota.
- Pokud jste během nastavování pohnuli voličem funkcí, je třeba ho následně znovu uvést do nulové polohy. Potom teprve můžete začít spotřebič používat.
- Abyste snížili spotřebu energie v klidovém režimu, můžete vypnout zobrazení času.

Nastavení tvrdosti vody.

Aby vás spotřebič mohl spolehlivě upozornit na potřebné odvápnění, musíte správně nastavit tvrdost vody.

Z výroby je nastavena tvrdost vody 4 (velmi tvrdá).

Pozor!

Nebezpečí poškození spotřebiče při použití nevhodných kapalin.

Nepoužívejte destilovanou vodu, vodu z vodovodu s vysokým obsahem chloridů (> 40 mg/l) a jiné kapaliny.

Používejte výhradně čerstvou studenou pitnou vodu bez oxidu uhličitého nebo změkčenou vodu.

Upozornění

- Pokud máte silně vápenatou vodu, doporučujeme používat změkčenou vodu.
- Pokud používáte výhradně změkčenou vodu, můžete v tomto případě nastavit tvrdost vody na "změkčená".
- Pokud používáte minerální vodu, nastavte tvrdost vody na "4 velmi tvrdá".
- Pokud používáte minerální vodu, pak volte pouze minerální vodu bez oxidu uhličitého.

Tvrdost vody	Nastavení
0	0 změkčená
1 (až 1,3 mmol/l)	1 měkká
2 (1,3 - 2,5 mmol/l)	2 střední
3 (2,5 - 3,8 mmol/l)	3 tvrdá
4 (více než 3,8 mmol/l)	4 velmi tvrdá



Rozmezí tvrdosti vody můžete změnit v základním nastavení. → "Základní nastavení" na straně 28

Čištění varného prostoru a příslušenství

Než poprvé začnete ve spotřebiči připravovat pokrm, vyčistěte varný prostor a příslušenství.

Čištění varného prostoru

Aby se odstranila vůně novoty, rozeďte uzavřený a prázdný varný prostor. Ideální je jedna hodina při teplotě horkého vzduchu  180 °C. Ujistěte se, že se ve varném prostoru nenachází zbytky obalů.

1. Pomocí voliče funkcí nastavte horký vzduch .
 2. Otočným voličem nastavte 180 °C.
 3. Stiskněte pole .
- Spotřebič začne hřát.

Po jedné hodině spotřebič vypněte. Za tímto účelem stiskněte pole , a potom otočte volič funkcí do nulové polohy.

Čištění příslušenství

Dříve než poprvé použijete příslušenství, důkladně ho vyčistěte horkým mycím roztokem a měkkým hadrem.

Obsluha spotřebiče

S ovládacími prvky a jejich funkcí jste se už seznámili. Nyní Vám vysvětlíme, jak spotřebič nastavit. Dozvíte se, co se stane po zapnutí a vypnutí spotřebiče a jak nastavit druhy provozu.

Zapnutí a vypnutí spotřebiče

Abyste mohli nastavit spotřebič, musíte ho zapnout.

Upozornění: Dětskou pojistku lze nastavit jen na vypnutém spotřebiči. Některé ukazatele zůstanou zobrazené na displeji i po vypnutí spotřebiče.

Pokud spotřebič nepoužíváte, vypněte ho. Pokud delší dobu nebylo provedeno žádné nastavení, spotřebič se automaticky vypne.

Zapnutí spotřebiče

Otočte volič funkcí pro spuštění spotřebiče.

Na displeji se zobrazí standardní hodnota zvýrazněně. Spotřebič je připravený k provozu.

Nastavení druhů provozu najdete v jednotlivých kapitolách.

Vypnutí spotřebiče

Volič funkcí otočte do nulové polohy.

Případně probíhající funkce se ukončí.

Na displeji se zobrazí čas.

Upozornění: V základních nastaveních můžete nastavit, zda se na vypnutém spotřebiči má zobrazovat čas.

Nastavení druhu provozu

Po výběru druhu provozu se navrhané hodnoty zobrazí na displeji. Toto nastavení můžete ihned spustit.

V zásadě platí:

1. Voličem funkcí vyberte druh provozu.
2. Pokud je to nutné, proveďte další nastavení. Za tímto účelem stiskněte příslušné pole a otočným voličem změňte hodnotu.
3. Stiskněte pole ▷/□. Spotřebič se uvede do provozu. Ukazatel LED ▷/□ svítí.

Nastavení druhu ohřevu a teploty

Příklad: Horký vzduch  při 200 °C

1. Voličem funkcí nastavte druh ohřevu horký vzduch .

Na displeji se objeví příslušná navržená teplota 160 °C.

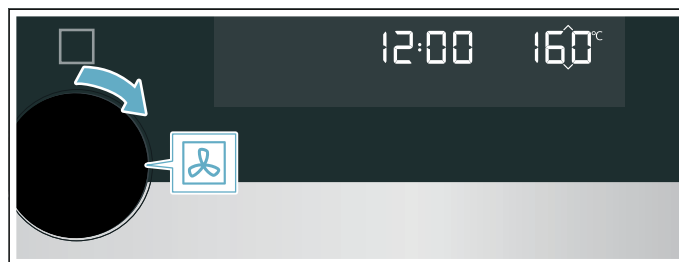

2. Otočným voličem nastavte teplotu na 200 °C.
3. Stiskněte pole ▷/□.



Spotřebič začne hřát. Ukazatel LED ▷/□ svítí. Ukazatel teploty se zaplní.

Teplotu můžete za běžícího provozu kdykoliv změnit pomocí otočného voliče.

Upozornění

- Po zahřátí je v závislosti na druhu ohřevu normální nepatrné kolísání teploty.
- Za provozu nelze nastavit teplotu na 40 °C.

Nastavení doby trvání

1. Nastavte druh ohřevu a teplotu.
2. Stiskněte pole , dokud se symbol I→I nezvýrazní.
3. Otočným voličem nastavte požadovanou hodnotu.
4. Stiskněte pole ▷/□. Spotřebič začne hřát. Ukazatel LED ▷/□ svítí. Doba trvání se viditelně odměřuje.

Zastavení provozu

1. Stiskněte pole ▷/□ nebo otevřete dvířka spotřebiče. Provoz se zastaví, LED ukazatel ▷/□ bliká.
2. Zavřete dvířka spotřebiče.
3. Stiskněte pole ▷/□. Provoz pokračuje, LED ukazatel ▷/□ svítí.

Zrušení provozu

Volič funkcí otočte do nulové polohy.



Provoz bude přerušeno a všechna nastavení vymazána.

Upozornění: Po přerušení nebo pozastavení provozu může dál běžet chladicí ventilátor.





Rychloohřev

Díky rychloohřevu dosáhne spotřebič velmi rychle nastavené teploty.

Rychloohřev používejte při nastavené teplotě vyšší než 100 °C. Pro následující druhy ohřevu je k dispozici rychloohřev:

-  Horký vzduch (Výjimka: Horký vzduch 40 °C)
-  Gril s cirkulací vzduchu



Abyste dosáhli rovnoměrného výsledku vaření, vložte pokrm do trouby až po skončení rychloohřevu.

1. Nastavte druh ohřevu a teplotu.
2. Stiskněte pole . Na displeji svítí symbol .
3. Stiskněte pole . Spotřebič začne hrát. Ukazatel LED  svítí.

Rychloohřev je ukončen

Zazní akustický signál. Symbol  na displeji zhasne. Spotřebič dál pracuje v nastaveném druhu ohřevu a teplotě. Vložte pokrm do trouby.

Přerušení rychloohřevu

Stiskněte pole . Symbol  na displeji zhasne. Spotřebič pracuje dál v nastaveném druhu ohřevu a teplotě.

Upozornění: Rychloohřev se nejpozději po 15 minutách automaticky deaktivuje.

Automatické bezpečnostní vypínání

Automatické bezpečnostní vypínání se aktivuje, pokud je spotřebič v provozu bez nastavené doby trvání po delší dobu.

Po 9 hodinách se spotřebič vypne.

Mikrovlnný ohřev

Díky mikrovlnnému ohřevu můžete velmi rychle vařit, ohřívat nebo rozmrazovat vaše pokrmy. Mikrovlnný ohřev můžete používat samostatně nebo v kombinaci s druhu ohřevu.

Abyste mohli optimálně využívat mikrovlnný ohřev, dodržujte pokyny k nádobí a řiďte se pokyny v tabulkách použití na konci návodu k použití.

Pro optimální využití mikrovlnného ohřevu postavte nádobí na dno varného prostoru. Odstraňte rošt. Řiďte se pokyny, které se týkají nádobí.

Nádobí

Ne každé nádobí je vhodné pro mikrovlnný ohřev. Aby nedošlo k poškození spotřebiče, k ohřívání pokrmů používejte pouze nádobí vhodné pro mikrovlnný ohřev.

Vhodné nádobí

Vhodné je teplovzdorné nádobí ze skla, skleněné keramiky, porcelánu, keramiky nebo teplotně odolného plastu. Tyto materiály propouštějí mikrovlnné impulzy.

Používat můžete také servírovací nádobí. Ušetříte si tak předávání. Nádobí se zlatou nebo stříbrnou dekorací používejte jen tehdy, pokud výrobce zaručuje, že je vhodné pro mikrovlnný ohřev.

Nevhodné nádobí

Nevhodné je kovové nádobí. Kov nepropouští mikrovlny. Pokrmy v uzavřených kovových nádobách zůstanou studené.

Pozor!

Jiskření: kov, např. lžice ve skle, musí být ve vzdálenosti nejméně 2 cm od stěn varného prostoru a vnitřní strany dvířek. Jiskry mohou zničit sklo dvířek.

Test nádobí

Nikdy nezapínejte mikrovlnný ohřev bez pokrmu. Jediná výjimka je krátký test nádobí.

Nejste-li si jisti, zda je vaše nádoba vhodná pro mikrovlnný ohřev, proveďte tento test:

1. Do varného prostoru vložte prázdnou nádobu. Nastavte maximální výkon a na ½ až 1 minutu zapněte spotřebič.
2. V průběhu testu kontrolujte teplotu nádobí. Nádoba musí zůstat studená, popř. vlažná.

Je-li horká, nebo vznikají-li jiskry, není nádoba vhodná. Ukončete test.

Varování – Nebezpečí popálení!

Přístupné součásti jsou při provozu horké. Nikdy se nedotýkejte horkých součástí. Udržujte děti mimo dosah spotřebiče.

Stupně mikrovlnného ohřevu

Výkony mikrovlnného ohřevu jsou stupně a neodpovídají vždy přesnému počtu Wattů, které spotřebič používá.

K dispozici jsou následující stupně mikrovlnného ohřevu.

Stupeň mikrovlnného ohřevu	Maximální doba trvání	Použití
90	1 h 30 min	Pro rozmrazování choulostivých pokrmů.
180	1 h 30 min	Pro rozmrazování a další vaření.
360	1 h 30 min	Pro vaření masa a ohřívání choulostivých pokrmů.
600	1 h 30 min	Pro ohřívání a vaření pokrmů.
1000	30 min	Pro ohřívání tekutin.

Navrhované hodnoty:

Pro každý stupeň mikrovlnného ohřevu navrhne spotřebič dobu úpravy. Tuto hodnotu lze použít, a nebo dle aktuálních podmínek upravit.

Maximální nastavení je určeno pouze k ohřevu tekutin, nikoli k ohřevu pokrmů. Pro ochranu spotřebiče se po určité době postupně sníží maximální výkon mikrovlnného ohřevu až na úroveň 600 W. Plný výkon je opět k dispozici po ochlazení spotřebiče.

Interval nastavení času

Interval při nastavení doby provozu se mění podle délky doby provozu.

Doba provozu	Interval
0–1 minuta	5 sekund
1–3 minuty	10 sekund
3–15 minut	30 sekund
15 minut – 1 hodina	1 minuta
1 hodina – 1 hodina 30 minut	5 minut

Nastavení mikrovlnného ohřevu

Příklad: stupeň mikrovlnného ohřevu 600 W, doba trvání 5 minut.

- Otočným voličem vyberte funkci mikrovlnný ohřev . Spotřebič je připraven k provozu. Na displeji se zobrazí výchozí hodnota maximálního výkonu mikrovlnného ohřevu \approx , tuto hodnotu lze kdykoli změnit.

- Pomocí dotykového pole vyberte požadovaný stupeň výkonu pro mikrovlnný ohřev.

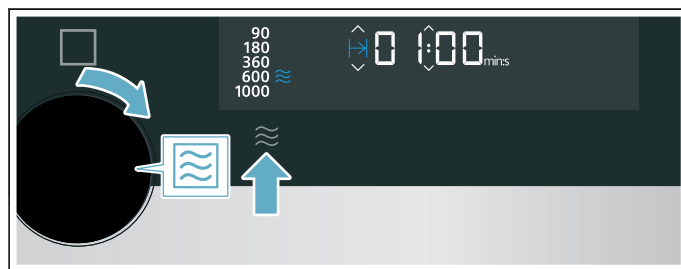

Na displeji se zvýrazní stupeň mikrovlnného ohřevu a navrhovaná doba.

- Otočným voličem nastavte požadovanou dobu trvání.

Upozornění: Můžete nejdříve nastavit dobu trvání a potom stupeň mikrovlnného ohřevu.

- Stiskněte pole .

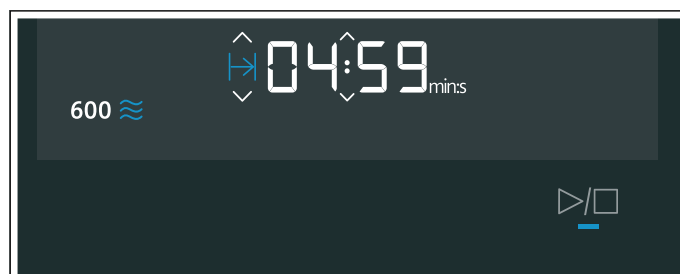
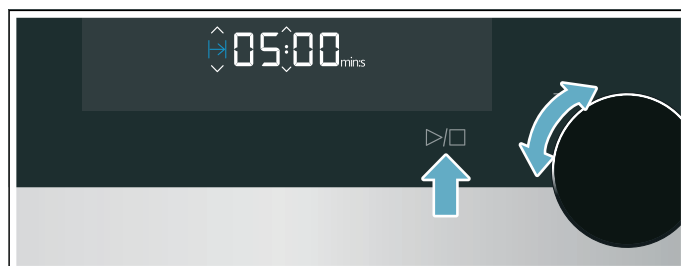

Na displeji se odpočítává doba trvání. Ukazatel LED svítí.

Po uplynutí nastavené doby trvání

Zazní akustický signál. Otevřete dvířka spotřebiče nebo stiskněte libovolné pole.

Změna doby trvání

Otočným voličem změňte dobu trvání. Po několika sekundách je změna převzata.

Změna výkonu mikrovlnného ohřevu

Stiskněte pole \approx tolikrát, dokud se na displeji nezobrazí požadovaný stupeň.

Upozornění

- Několikerým stisknutím přepnete stupně výkonu od nejvyššího výkonu na nejnižší.
- Pokud je funkce mikrovlnného ohřevu přidána až po spuštění, spotřebič se pozastaví. Spusťte spotřebič stisknutím pole .

Zastavení provozu

- Stiskněte pole nebo otevřete dvířka spotřebiče. Provoz se zastaví, LED ukazatel bliká.

- Zavřete dvířka spotřebiče.
- Stiskněte pole ▷/□.
- Provoz pokračuje, LED ukazatel ▷/□ svítí.

Zrušení provozu

Volič funkcí otočte do nulové polohy.





Provoz bude přerušen a všechna nastavení vymazána.

Upozornění: Po přerušení nebo pozastavení provozu může dál běžet chladicí ventilátor.



Nastavení kombinovaného provozu s mikrovlnným ohřevem

Funkci mikrovlnného ohřevu můžete kombinovat se všemi druhy ohřevu a s funkcí vaření v páře. Spotřebič hřeje a současně je zapnut mikrovlnný ohřev. Váš pokrm je tak hotový rychleji.

Možnosti kombinací



-  Pára
-  Horký vzduch
-  Gril
-  Gril s cirkulací vzduchu

Výjimky:

-  Stupeň mikrovlnného ohřevu 1000 Wattů
-  Horký vzduch 40 °C

Nastavení kombinovaného provozu

Příklad: Horký vzduch  190 °C s mikrovlnným ohřevem 360 W, 17 minut.

- Pomocí voliče funkcí nastavte funkci horký vzduch .
Zobrazí se navrhovaná hodnota pro teplotu.
- Otočným voličem nastavte požadovanou teplotu.
- Tiskněte pole výkon mikrovlnného ohřevu , dokud se nezobrazí požadovaný stupeň na displeji.
Zobrazí se navrhovaná doba.
- Otočným voličem nastavte dobu trvání.
- Stiskněte pole ▷/□.
Provoz se spustí, LED ukazatel ▷/□ svítí. Doba trvání se viditelně odměřuje.

Po uplynutí nastavené doby trvání

Jakmile zazní signál, přestane svítit symbol ▷/□.
Kombinovaný provoz je ukončen. Stiskněte libovolné pole pro vypnutí signálního tónu.

Změna výkonu mikrovlnného ohřevu

Stiskněte pole  tolikrát, dokud se na displeji nezobrazí požadovaný stupeň.

Upozornění

- Několikerým stisknutím přepnete stupně výkonu od nejvyššího výkonu na nejnižší.
- Pokud je funkce mikrovlnného ohřevu přidána až po spuštění, spotřebič se pozastaví. Spusťte spotřebič stisknutím pole ▷/□

Zastavení provozu

- Stiskněte pole ▷/□ nebo otevřete dvířka spotřebiče.
Provoz se zastaví, LED ukazatel ▷/□ bliká.
- Zavřete dvířka spotřebiče.
- Stiskněte pole ▷/□.
Provoz pokračuje, LED ukazatel ▷/□ svítí.

Zrušení provozu

Volič funkcí otočte do nulové polohy.

Provoz bude přerušen a všechna nastavení vymazána.



Upozornění: Po přerušení nebo pozastavení provozu může dál běžet chladicí ventilátor.

Vysušení varného prostoru

Po provozu varný prostor vysušte, aby v něm nezůstala žádná vlhkost.

Ohřev varného prostoru

Pro sušení pečicí prostor zahřejte, aby se vlhkost, která v něm je, vypařila. Poté otevřete dvířka spotřebiče, aby mohla pára ze spotřebiče unikat.

- Nechte spotřebič vychladnout.
- Silné znečištění uvnitř trouby ihned odstraňte a vytřete vlhkost ze dna varného prostoru.
- Pomocí voliče funkcí Cirkulační gril .
- Stiskněte dvakrát pole .
Symbol doby trvání  je zvýrazněn na displeji.
- Otočným voličem nastavte dobu trvání 15 minut.
- Stiskem pole ▷/□ spusťte provoz.
Spustí se sušení a po 15 minutách se automaticky vypne.
- Otevřete dvířka spotřebiče a nechte je 1 až 2 minuty otevřená, aby mohla z varného prostoru uniknout vlhkost.

Ruční vysušení varného prostoru

- Nechte spotřebič vychladnout.
- Odstraňte z varného prostoru nečistoty.
- Vysušte varný prostor houbičkou.
- Dvířka spotřebiče nechte 1 hodinu otevřená, aby varný prostor úplně vyschnul.

Pára

Funkci vaření v páře můžete používat samostatně nebo v kombinaci se všemi druhy ohřevu a s funkcí mikrovlnného ohřevu.

Pro optimální využití funkce vaření v páře odstraňte rošt. Zasuňte skleněnou pánev do výšky výsuvu 3 a postavte do ní odpařovací nádobu.

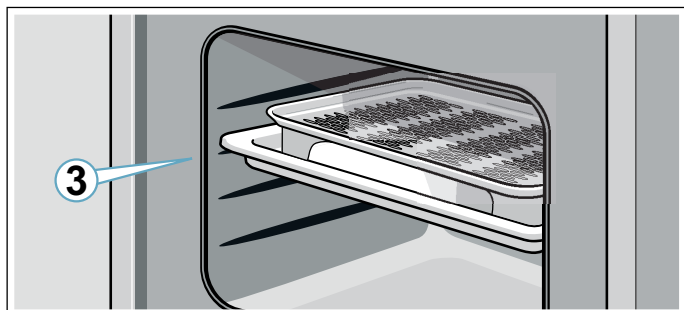

Varování – Nebezpečí opaření!

Při otevření dvířek spotřebiče může unikat horká pára. Páru nemusí být v závislosti na teplotě vidět. Při otevírání nestůjte příliš blízko u spotřebiče. Opatrně otevřete dvířka spotřebiče. Udržujte děti mimo dosah spotřebiče.

Zvuky

Čerpadlo

Během provozu slyšíte bzučivý zvuk. Zvuk vzniká při provozu čerpadla. To je normální provozní zvuk.

Vaření v páře

Parní stupně

Pro funkci páry máte k dispozici různou intenzitu. Parní stupně lze volit dotykovým polem . Zvolený parní stupeň se zobrazí na displeji.

Stupeň	Intenzita	Použití	Ukazatel na displeji
1	nízký	K rozmrazování zeleniny, masa, ryb a ovoce.	 123
2	střední	K přípravě dezertů, ryb a klobásek.	 123
3	silný	Pro pečení zeleniny, ryb, příloh, odšťavňování a blanširování.	 123

Nastavení páry

Upozornění: Pokud jste spotřebič delší dobu nepoužívali, proveďte nejprve proplachování .
→ "Čisticí funkce" na straně 30

Příklad: parní stupeň 2: střední, doba trvání 10 minut.

1. Otočným voličem zvolte funkci páry .



Spotřebič je připravený k provozu. Jako standardní hodnoty jsou nastavené maximální parní stupeň a doba trvání 20 minut. Šipka symbolu nádržky na vodu  bliká.

2. Vyjměte nádržku na vodu, naplňte ji čistou vodou až po značku MAX a zcela ji zasuňte do otvoru pro nádržku. → "Naplňte nádržku na vodu" na straně 20
3. Klepněte na políčko  tolikrát, dokud není dosažený požadovaný stupeň výkonu.

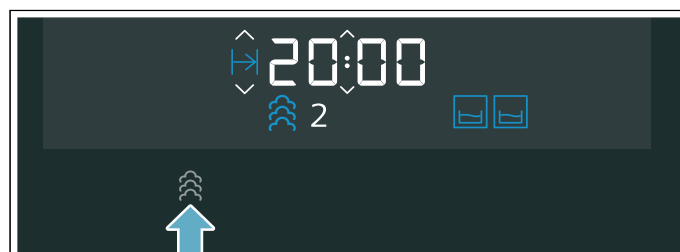

Na displeji se zobrazí zvolený parní stupeň.



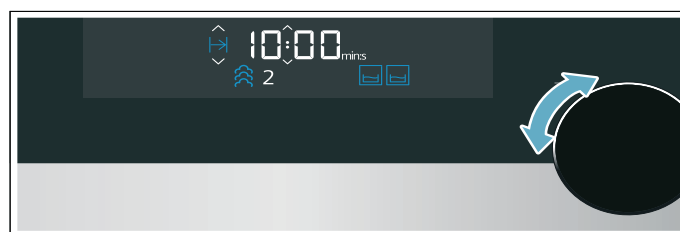

4. Otočným voličem nastavte požadovanou dobu trvání.

Upozornění: Můžete také nejdříve nastavit dobu trvání a potom parní stupeň.

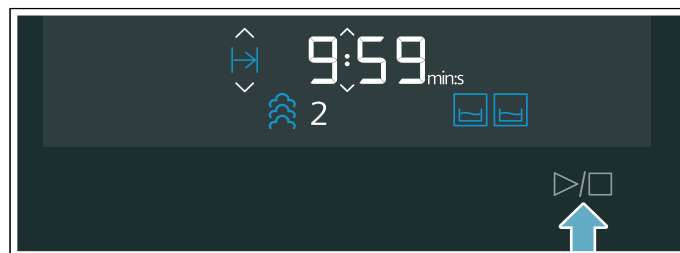

5. Klepněte na políčko .



Šipka symbolu nádržky na vodu  zhasne, svítí symbol nádržky na vodu . Ohřev se spustí. LED  svítí. Na displeji se odměřuje doba trvání. V závislosti na parním stupni může voda v nádržce na vodu vystačit různě dlouhou dobu. Pokud se nádržka na vodu vyprázdní během provozu, provoz se přeruší a šipka symbolu nádržky na vodu  začne blikat. Doplňte do nádržky na vodu čistou vodu po značku MAX a klepnutím na políčko  pokračujete v provozu.

Upozornění

- Parní stupeň lze kdykoli během provozu změnit pomocí políčka .
- Po pečení s párou vytřete kanálek na vodu a pečicí prostor. → "Po každém provozu s párou" na straně 21

Nastavení kombinovaného provozu s párou





U některých druhů ohřevu můžete zapnout funkci páry.

Při vaření s přidáváním páry se během provozu spotřebiče v různých intervalech a s různou intenzitou přidává pára. Dosáhnete tak nejlepšího výsledku vaření.



Váš pokrm

- získá křupavou kůrku,
- získá lesklý povrch,
- bude uvnitř šťavnatý a jemný,
- jen minimálně zmenší objem

Možnosti kombinací





-  Mikrovlnný ohřev
-  Horký vzduch
-  Gril
-  Gril s cirkulací vzduchu

Výjimky:

-  Stupeň mikrovlnného ohřevu 1000 Wattů
-  Horký vzduch 40 °C

Nastavení kombinovaného provozu

Příklad: Horký vzduch  190 °C s parním stupněm 2.

1. Voličem funkcí nastavte druh ohřevu horký vzduch .
2. Otočným voličem nastavte požadovanou teplotu.
3. Dotkněte se políčka pára  tolikrát, dokud na displeji není zvolený požadovaný stupeň. Na displeji se zobrazí symbol nádržky na vodu .
4. Naplňte nádržku na vodu.
5. Dotkněte se políčka . Provoz se spustí, svítí LED . Doba trvání se viditelně odměřuje.

Upozornění

- Pokud se nádržka na vodu během provozu vyprázdní, provoz pokračuje dál bez páry. Na displeji se nezobrazí žádný ukazatel.
- Otevírání dvířek spotřebiče ovlivňuje výsledek pečení. Během pečení nechte dvířka spotřebiče zavřená.

Po uplynutí nastavené doby trvání





Jakmile zazní signál, přestane svítit symbol . Kombinovaný provoz je ukončen. Stiskněte libovolné pole pro vypnutí signálního tónu.

Změna parního stupně

Stiskněte pole  tolikrát, dokud se na displeji nezobrazí požadovaný stupeň.

Upozornění: Několikerým stisknutím přepnete stupeň od nejvyššího stupně na nejnižší. Po nejnižším stupni následuje deaktivace páry. Opětovné stisknutí aktivuje funkci páry začínající na nejvyšším stupni.

Zastavení provozu

1. Stiskněte pole  nebo otevřete dvířka spotřebiče. Provoz se zastaví, LED ukazatel  bliká.
2. Zavřete dvířka spotřebiče.
3. Stiskněte pole . Provoz pokračuje, LED ukazatel  svítí.

Zrušení provozu

Volič funkcí otočte do nulové polohy.

Provoz bude přerušen a všechna nastavení vymazána.

Upozornění: Po přerušení nebo pozastavení provozu může dál běžet chladicí ventilátor.

Naplnění nádržky na vodu

Nádržka na vodu se nachází vpravo za panelem nádržky pod dvířky spotřebiče. Než zahájíte provoz s párou, otevřete panel nádržky a naplňte vodu do nádržky.

Zkontrolujte, zda jste správně nastavili tvrdost vody. → "Základní nastavení" na straně 28

Varování – Nebezpečí poranění a požáru!

Nakonec naplňte vodu do nádržky na vodu. Do nádržky na vodu nepilte hořlavé kapaliny (např. alkoholické nápoje). Výpary z hořlavých tekutin by se ve varném prostoru mohly působením horkého povrchu vznítit (nebezpečí výbuchu). Dvířka spotřebiče mohou prasknout. Může unikat horká pára a mohou vzniknout plameny.

Pozor!

Nebezpečí poškození spotřebiče při použití nevhodných kapalin.

Nepoužívejte destilovanou vodu, vodu z vodovodu s vysokým obsahem chloridů (> 40 mg/l) a jiné kapaliny.

Používejte výhradně čerstvou studenou pitnou vodu bez oxidu uhličitého nebo změkčenou vodu.

Upozornění

- Pokud máte silně vápenatou vodu, doporučujeme používat změkčenou vodu.
 - Pokud používáte výhradně změkčenou vodu, můžete v tomto případě nastavit tvrdost vody na "změkčená".
1. Zatlačte krátce na střed panelu nádržky. Panel nádržky se otevře. Zachycovací nádoba (vlevo) a nádržka na vodu (vpravo) jsou přístupné.
 2. Vyjměte nádržku na vodu z otvoru pro nádržku.

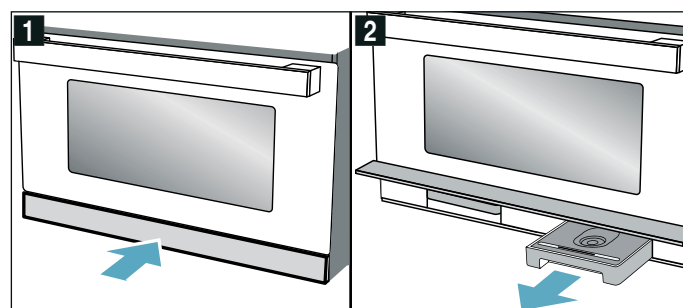

3. Naplňte nádržku na vodu po značku „MAX“ studenou vodou.

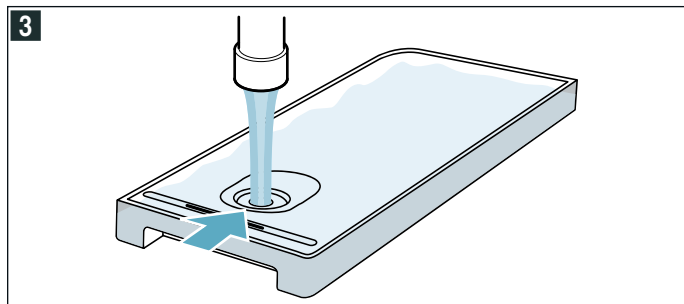

4. Nádržku na vodu nasaďte zpět do otvoru pro nádržku a zcela ji zasuňte.
5. Zavřete panel nádržky.

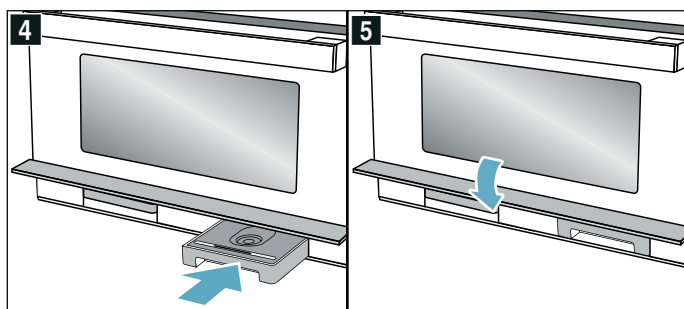

Funkce páry je připravena k provozu.

Doplnění vody do nádržky na vodu

Pokud se nádržka na vodu vyprázdní během provozu, chová se spotřebič v závislosti na druhu ohřevu různě:

- Parní provoz: provoz se přeruší, na displeji se zobrazí hlášení. Při nejvyšším parním stupni vystačí jedno naplnění nádržky na vodu cca na 30–40 minut, při nižších parních stupních výrazně déle.
- Pára s mikrovlnným ohřevem: provoz se přeruší. Jedno naplnění nádržky stačí cca na 50 minut.
- Horký vzduch nebo gril s párou: provoz s Horkým vzduchem nebo grilem pokračuje, na displeji se zobrazí hlášení. Jedno naplnění nádržky stačí při nejvyšším parním stupni na cca 3 hodiny provozu, při nižších parních stupních výrazně déle.
- Gril s cirkulací vzduchu s párou: provoz grilu s cirkulací vzduchu pokračuje, na displeji se nezobrazí hlášení. Náplň nádržky stačí pro cca 9 hodin provozu.

Upozornění: Uvedené doby se mohou lišit.

Nádržku na vodu naplňte znovu vodou až po značku "MAX".

1. Otevřete ovládací panel.
2. Vyjměte nádržku na vodu a doplňte do ní vodu.
3. Naplněnou nádržku na vodu nasaďte zpět a zavřete ovládací panel.

Po každém provozu s párou

V pečicím prostoru zůstane vlhkost. Opatrně vytřete kanálek na vodu a pečicí prostor. Po každém provozu s párou doporučujeme spustit čisticí funkci proplachování [6]. Poté vyprázdněte nádržku na vodu a zachycovací nádobu.

Upozornění: Vápenaté skvrny odstraňte hadrem napuštěným octem, ořete čistou vodou a ořete dosucha měkkým hadrem.

Oplachování

Aby spotřebič zůstal čistý, můžete čerpat vodu přes potrubní systém. Voda se následně vypustí do zachytivé nádoby.

Upozornění: Po oplachování se mohou v zachytivé nádobě nacházet uvolněné vápenné částice. To je normální a na funkci to nemá žádný vliv.

Spuštění

1. Voličem funkcí zvolte proplachování [6]. Zobrazí se doba trvání programu. Nelze ji změnit.
2. Otevřete víko nádržky.
3. Vyjměte a vyprázdněte odkapávací nádobu.
4. Prázdnou odkapávací nádobu zcela zasuňte.
5. Vyjměte nádržku na vodu a vylijte případnou zbytkovou vodu. Důkladně ji vypláchněte a naplňte čistou vodou.
6. Nádržku na vodu zcela zasuňte.
7. Zavřete víko nádržky.
8. Klepněte na políčko ▷/□. Voda se odčerpá trubkami. Na displeji se odměřuje doba trvání. Po uplynutí doby trvání zazní akustický signál. Vyprázdněte odkapávací nádobu.

Vyprázdnění nádržky na vodu

1. Krátce zatlačte na střed panelu nádržky. Panel nádržky zaklapne nahoru.
2. Vyjměte nádržku na vodu.
3. Opatrně sejměte víčko nádržky na vodu.
4. Vyprázdněte nádržku na vodu, vyčistěte mycím prostředkem a důkladně vypláchněte čistou vodou.
5. Všechny součásti osušte měkkým hadrem.
6. Těsnění na víčku utřete dosucha.
7. Nechte vyschnout s otevřeným víčkem.
8. Nasaďte víčko na nádržku na vodu a přitlačte ho.
9. Nádržku na vodu zcela zasuňte.
10. Zavřete panel nádržky a krátce zatlačte na střed. Panel nádržky je zablokovaný.

Pozor!

- Nesušte nádržku na vodu v horké troubě. Nádržka na vodu by se poškodila.
- Nemyjte nádržku na vodu v myčce nádobí. Nádržka na vodu by se poškodila.

Sušení odkapávacího žlábků

1. Nechte spotřebič vychladnout.
2. Otevřete panel nádržky.
3. Vyjměte nádržku na vodu a záchytnou nádobu.
4. Odkapávací žlábek **a** pod varným prostorem utřete houbovou utěrkou (obrázek **1**).

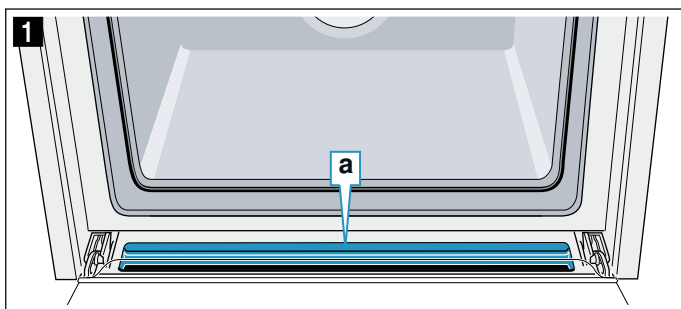



Vysušení varného prostoru

Po provozu varný prostor vysušte, aby v něm nezůstala žádná vlhkost.

Ohřev varného prostoru

Pro sušení pečicí prostor zahřejte, aby se vlhkost, která v něm je, vypařila. Poté otevřete dvířka spotřebiče, aby mohla pára ze spotřebiče uniknout.

1. Nechte spotřebič vychladnout.
2. Silné znečištění uvnitř trouby ihned odstraňte a vytřete vlhkost ze dna varného prostoru.
3. Pomocí voliče funkcí Cirkulační gril .
4. Stiskněte dvakrát pole .
5. Otočným voličem nastavte dobu trvání 15 minut.
6. Stiskem pole  spusťte provoz. Spustí se sušení a po 15 minutách se automaticky vypne.
7. Otevřete dvířka spotřebiče a nechte je 1 až 2 minuty otevřená, aby mohla z varného prostoru uniknout vlhkost.

Ruční vysušení varného prostoru

1. Nechte spotřebič vychladnout.
2. Odstraňte z varného prostoru nečistoty.
3. Vysušte varný prostor houbičkou.
4. Dvířka spotřebiče nechte 1 hodinu otevřená, aby varný prostor úplně vyschnul.

Automatické programy

Pomocí automatických programů můžete připravovat pokrmy zcela jednoduše. Zvolíte program a zadáte hmotnost pokrmu. Automatický program provede optimální nastavení. Máte na výběr z 30 programů.

Upozornění

- Potraviny vyjměte z obalu a zvažte je. Pokud nemůžete zadat přesnou hmotnost, zaokrouhlete ji.
- Pokrmy vkládejte do studeného varného prostoru.
- Pro dané programy vždy používejte nádobí vhodné do mikrovlnné trouby a odolné vůči vysokým teplotám, např. ze skla či keramiky. Dodržujte pokyny k příslušenství uvedené v tabulce s programy.
- Pro optimální výsledek vaření používejte pouze nezkažené potraviny a maso přímo z lednice. U zmrazených pokrmů používejte pouze potraviny přímo z mrazáku.

Nastavení programu

Příklad na obrázku: program 3 s hmotností 1 kg.

1. Volič funkcí nastavte na automatické programy . Na displeji se zobrazí první číslo programu a navržená hmotnost.

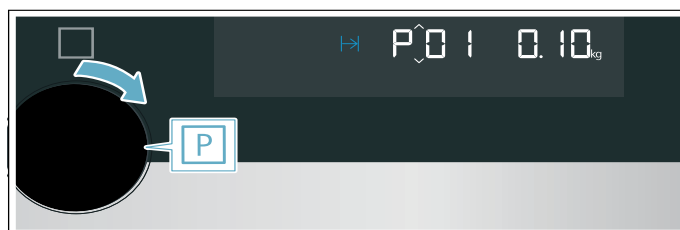

2. Otočným voličem zvolte číslo programu 3.

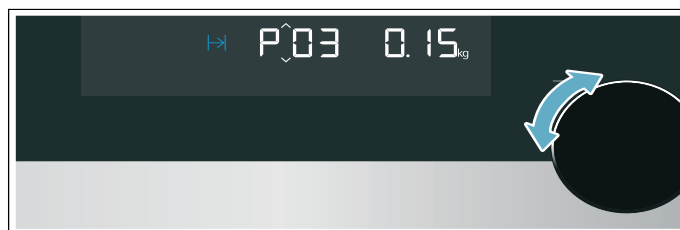

3. Stiskněte pole kg. Na displeji je nastavení hmotnosti zvýrazněné.

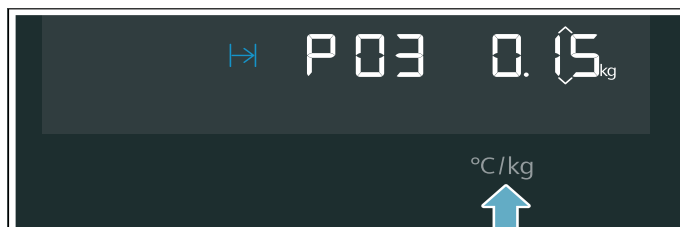

4. Otočným voličem nastavte hmotnost 1 kilogram. Spotřebič automaticky nastaví dobu trvání vhodnou pro danou hmotnost.



5. Stiskněte pole ▷/□. Program se spustí. Doba viditelně ubíhá, linka teploty a LED osvětlení ▷/□ svítí.

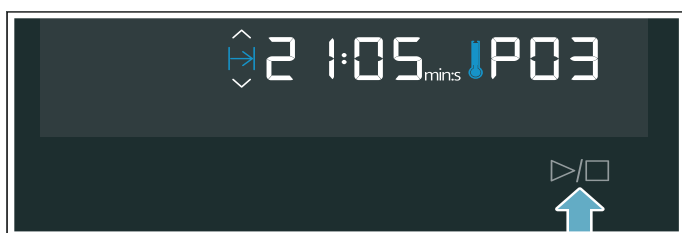

Upozornění

- Než spustíte spotřebič, můžete přes pole \square a °C/kg měnit programy a hmotnosti.
- Po spuštění již nelze změnit číslo programu ani hmotnost. Nastavenou hmotnost můžete zjistit přes pole °C/kg.

Program skončil

Zazní akustický signál. Program skončil, spotřebič přestane hřát. Otočte volič funkcí do nulové polohy.

Změna programu

1. Na cca 4 sekundy stiskněte pole ▷/□. Program bude vymazán.
2. Vyberte nový program.

Zastavení provozu

1. Stiskněte pole ▷/□ nebo otevřete dvířka spotřebiče. Provoz se zastaví, LED ukazatel ▷/□ bliká.
2. Zavřete dvířka spotřebiče.
3. Stiskněte pole ▷/□. Provoz pokračuje, LED ukazatel ▷/□ svítí.

Zrušení provozu

Volič funkcí otočte do nulové polohy. Provoz bude přerušen a všechna nastavení vymazána.

Upozornění: Po přerušení nebo pozastavení provozu může dál běžet chladicí ventilátor.

Přehled programů

Program	Pokrm	Hmotnost v kg	Nádobí/příslušenství, úroveň vkládání	Pokyny	Speciální funkce
Rozmrazování					
P 01	Mleté maso*	0,10–1,20	Mělká, nepřiklopená nádoba Dno pečicího prostoru	Používejte pouze nádoby vhodné pro mikrovlnný ohřev.	Hovězí, jehněčí, vepřové mleté maso; již rozmražené mleté maso po obrácení odeberte
P 02	Rybí filety*	0,10–1,00	Mělká, nepřiklopená nádoba Dno pečicího prostoru	Používejte pouze nádoby vhodné pro mikrovlnný ohřev.	Filety ze štiky, tresky obecné, okouníka, tresky tmavé, candáta
P 03	Části kuřete s kostí*	0,15–1,20	Mělká, nepřiklopená nádoba Dno pečicího prostoru	Používejte pouze nádoby vhodné pro mikrovlnný ohřev.	Kůží dolů
P 04	Krajíce chleba*	0,10–0,50	Mělká, nepřiklopená nádoba Dno pečicího prostoru	Používejte pouze nádoby vhodné pro mikrovlnný ohřev.	Pšeničný chléb, pšeničnožitný chléb, celozrnný chléb; chléb rozmrazujte pouze v potřebném množství. Rychle tvrdne. Pokud možno oddělte krajíce od sebe.
Drůbež, maso, ryby					
P 05	Části kuřete, čerstvé*	0,15–1,00	Rošt + skleněný plech Úroveň 3 + 2	Používejte pouze nádoby vhodné pro mikrovlnný ohřev.	Kuřecí stehno, půlka kuřete, kůží dolů
P 06	Roastbeef, anglický	0,50–2,00	Skleněný plech Úroveň 1		
P 07	Roastbeef, dorůžova	0,50–2,00	Skleněný plech Úroveň 1		
*Řiďte se signálem pro obrácení **Řiďte se signálem pro zamíchání					



Program	Pokrm	Hmotnost v kg	Nádoby/příslušenství, úroveň vkládání	Pokyny	Speciální funkce
P 08	Roastbeef, propečený	0,50–2,00	Skleněný plech Úroveň 1		
P 09	Jehněčí kýta s kostí, dorůžova	1,00–2,00	Skleněný plech Úroveň 1		
P 10	Jehněčí kýta s kostí, propečená	1,00–2,00	Skleněný plech Úroveň 1		
P 11	Ryba, celá, čerstvá	0,20–1,20	Nádoba na přípravu v páře + skleněný plech Úroveň 3	Naplňte nádržku na vodu.	Vnitřní stranu pokapejte citrónovou šťávou.
P 12	Rybí filety, čerstvé	0,20–0,50	Nádoba na přípravu v páře + skleněný plech Úroveň 3	Naplňte nádržku na vodu.	
P 13	Rybí filety, zmrazené	0,20–0,50	Nádoba na přípravu v páře + skleněný plech Úroveň 3	Používejte stejně silné rybí filety. Naplňte nádržku na vodu.	
P 14	Eintopf z čerstvých surovin**	0,50–2,00	Nádoba s pokličkou Dno pečicího prostoru	Používejte pouze nádoby vhodné pro mikrovlnný ohřev.	Používejte maso, zeleninu a vývar ve stejném poměru a uvádějte celkovou hmotnost.
Zelenina a přílohy					
P 15	Brokolice, čerstvá	0,10–1,00	Nádoba na přípravu v páře + skleněný plech Úroveň 3	Naplňte nádržku na vodu.	
P 16	Hrášek, zmrazený	0,10–1,00	Nádoba na přípravu v páře + skleněný plech Úroveň 3	Naplňte nádržku na vodu.	
P 17	Mrkev na plátky, čerstvá	0,10–0,75	Nádoba na přípravu v páře + skleněný plech Úroveň 3	Naplňte nádržku na vodu.	Čím silnější jsou plátky, tím tvrdší je výsledek na skus. Přejete-li si pokrm raději více propečený, zadejte v automatickém programu větší hmotnost. Doba trvání programu se tím prodlouží.
P 18	Zelený chřest, čerstvý	0,10–0,70	Nádoba na přípravu v páře + skleněný plech Úroveň 3	Naplňte nádržku na vodu.	Nepokládejte přes sebe.
P 19	Vejce, naměkko	2 až 10 kusů	Nádoba na přípravu v páře + skleněný plech Úroveň 3	Naplňte nádržku na vodu.	Slepičí vejce chlazená
P 20	Rýže**	0,10–0,50	Vysoká nádoba s poklicí Dno pečicího prostoru	Používejte pouze nádoby vhodné pro mikrovlnný ohřev.	Dlouhozrnná rýže, nepoužívejte rýži ve varných sáčcích. K rýži přidejte 2- až 3násobné množství vody. Po ukončení programu ji nechejte 5–10 minut odpočívat.
P 21	Pečené brambory	0,20–1,50	Rošt Úroveň 2		Středně velké brambory, cca 250 g, omyjte, osušte a slupku několikrát propíchněte vidličkou.
P 22	Vařené loupané brambory	0,20–0,50	Nádoba na přípravu v páře + skleněný plech Úroveň 3	Naplňte nádržku na vodu.	Brambory, oloupané a nakrájené na kostičky. Čím větší jsou kousky, tím tvrdší je výsledek na skus.
P 23	Ovocný kompot**	0,30–0,80	Mělká nádoba na skleněném plechu Úroveň 3	Používejte pouze nádoby vhodné pro mikrovlnný ohřev. Naplňte nádržku na vodu.	K ovoci přidejte trochu cukru a skořici. U bobulových kompotů přidávejte maliny a jahody teprve po zaznění signálu pro zamíchání.

*Řiďte se signálem pro obrácení **Řiďte se signálem pro zamíchání

Program	Pokrm	Hmotnost v kg	Nádobí/příslušenství, úroveň vkládání	Pokyny	Speciální funkce
Hotové pokrmy					
P 24	Hranolky, zmrazené*	0,20–0,80	Skleněný plech Úroveň 2		Nepokládejte přes sebe.
P 25	Krokety, zmrazené*	0,25–0,80	Skleněný plech Úroveň 2		Nepokládejte přes sebe.
P 26	Pizza, předpečená, chlazená	0,10–0,60	Rošt Úroveň 2		Pizza s tenkým korpusem
P 27	Pizza, předpečená, zmrazená	0,10–0,50	Rošt Úroveň 1		Pizza s tenkým korpusem, pizza bagetka
P 28	Těstovinový nákyp, předvařený a chlazený	0,30–1,00	Nádoba na skleněném plechu Úroveň 2	Používejte pouze nádoby vhodné pro mikrovlnný ohřev.	Lasagne, canelloni nebo těstovinové nákypy z předvařených těstovin
P 29	Ohřev hotového pokrmu, chlazeného	0,20–0,50	Mělká nádoba na skleněném plechu Úroveň 3	Používejte pouze nádoby vhodné pro mikrovlnný ohřev. Naplňte nádržku na vodu.	
P 30	Ohřev hotového pokrmu, zmrazeného	0,20–0,50	Mělká nádoba na skleněném plechu Úroveň 3	Používejte pouze nádoby vhodné pro mikrovlnný ohřev. Naplňte nádržku na vodu.	
*Řídte se signálem pro obrácení **Řídte se signálem pro zamíchání					

Nastavení časových funkcí

Váš spotřebič má různé časové funkce. Pomocí dotykového pole  zobrazíte menu a můžete přecházet mezi funkcemi. Na displeji svítí symboly dostupných funkcí, právě vybraná funkce je zvýrazněná.

Časové funkce	Použití
 Budík	Budík funguje jako minutka. Běží nezávisle na provozu a jiných časových funkcích a spotřebič neovlivňuje.
 Doba trvání	Po uplynutí nastavené doby trvání spotřebič automaticky ukončí provoz.
 Čas	Dokud není v popředí zobrazena jiná probíhající funkce, na displeji spotřebiče je zobrazen čas.





Teprve po nastavení druhu ohřevu můžete zobrazit dobu trvání pomocí pole . Budík lze kdykoli nastavit.

Po uplynutí doby trvání nebo času budíku zazní signál. Signál můžete předčasně ukončit stisknutím pole .

Upozornění: Dobu trvání signálu můžete změnit v základních nastaveních. → "Základní nastavení" na straně 28



Dotazování na časová nastavení

Pokud je nastaveno několik časových funkcí, svítí na displeji příslušné symboly. Doba trvání se viditelně odměřuje.

Pro zjištění budíku , doby trvání  nebo času  stiskněte pole  tolikrát, dokud se požadovaný symbol nezvýrazní. Za provozu je dostupný pouze budík a doba trvání, v klidovém režimu je k dispozici jen budík a hodinový čas. Příslušná hodnota se na několik sekund zobrazí na displeji.

Nastavení budíku

Budík můžete používat jako kuchyňský budík. Funguje nezávisle na provozu spotřebiče. Budík má svůj vlastní signál. Tak rozpoznáte, jestli uplynula doba budíku, nebo nastavená doba trvání.

1. Stiskněte pole . Na displeji svítí symbol  a časové symboly.
2. Otočným voličem nastavte čas budíku. Po několika sekundách se nastavený čas převezme. Budík se spustí. Na displeji svítí symbol  a čas budíku viditelně ubíhá. Ostatní časové symboly zhasnou.

Uplynula doba budíku

Zazní akustický signál. Na displeji je -- : --. Stiskněte libovolné pole pro vypnutí budíku.

Změna nastavené doby budíku

Otočným voličem změňte dobu budíku. Po několika sekundách je změna převzata.

Vymazání doby budíku

Otočným voličem nastavte čas budíku znovu na -- : --. Po několika sekundách je změna převzata. Budík je vypnutý.

Nastavení doby trvání

Pro váš pokrm můžete na spotřebiči nastavit dobu přípravy. Po uplynutí této doby se spotřebič automaticky vypne. Nedochází tak k nechtěnému překročení doby přípravy.

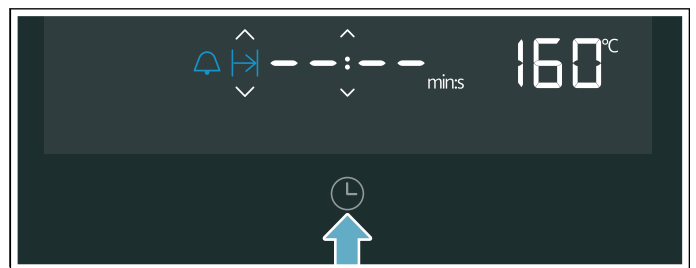

Příklad na obrázku: Druh ohřevu horký vzduch, doba trvání 45 minut.

1. Voličem funkcí nastavte druh ohřevu. Na displeji se teplota zobrazí jako navržená hodnota.
2. V případě potřeby přenastavte teplotu otočným voličem.
3. Dvakrát stiskněte pole . Na displeji se zobrazují -- : -- a svítí časové symboly.



4. Otočným voličem nastavte dobu trvání 45 minut.



5. Stiskněte pole . Pečící trouba se spustí. Doba trvání se viditelně odměřuje na displeji a svítí LED . Ostatní časové symboly zhasnou.

Uplynula doba trvání

Zazní akustický signál. Spotřebič přestane hřát. Na displeji je -- : --.

1. Stiskněte pole . Signál se vypne.
2. Volič funkcí otočte do nulové polohy. Spotřebič je vypnutý.

Změna doby trvání

Otočným voličem změňte dobu trvání. Po několika sekundách je změna převzata.

Vymazání doby trvání

Pokud je nastavena funkce budíku, stiskněte nejprve pole . Teprve potom můžete změnit dobu trvání.

Otočným voličem nastavte dobu trvání na -- : --. Po několika sekundách je změna převzata.

První uvedení do provozu

Po připojení do sítě nebo po výpadku elektrické energie se na displeji zobrazí výzva k nastavení aktuálního času. Může trvat několik sekund, než se výzva zobrazí.

Nastavení času

Při uvedení do provozu je zobrazení času zvýrazněné. Hodnota **12:00** bliká na displeji a symbol ☰ svítí. Nastavte čas.

1. Otočným voličem nastavte čas.
2. Stiskněte pole ☰.
Čas je nastavený.

Změna času

Upozornění: Spotřebič musí být vypnutý, když chcete nastavit aktuální čas.

1. Stiskněte dvakrát pole ☰.
Na displeji se zobrazí symbol ☰ a aktuální čas.
2. Otočným voličem nastavte čas.
3. Stiskněte pole ☰.
Čas je nastavený.

Upozornění

- Když po nastavení aktuálního času nestisknete pole ☰, převezme se po několika sekundách automaticky nastavená hodnota.
- Pokud jste během nastavování pohnuli voličem funkcí, je třeba ho následně znovu uvést do nulové polohy. Potom teprve můžete začít spotřebič používat.
- Abyste snížili spotřebu energie v klidovém režimu, můžete vypnout zobrazení času.

Dětská pojistka

Aby děti nemohly spotřebič omylem zapnout, je vybavený dětskou pojistkou.

Aktivace a deaktivace

1. Volič funkcí otočte do nulové polohy.
2. Na cca 4 sekundy stiskněte pole »|||☰|<|. Na displeji se objeví symbol ☰. Dětská pojistka je aktivní nebo deaktivovaná.

Upozornění





- Pokud je nastaven čas budíku ☰, běží dále. Dokud je aktivní dětská pojistka, čas budíku nelze změnit.
- Signální tón, např. po uplynutí času budíku, lze ukončit stisknutím libovolného pole.

Základní nastavení

K dispozici jsou různá nastavení, abyste mohli optimálně a jednoduše obsluhovat spotřebič. V případě potřeby můžete tato nastavení změnit.

Změna základních nastavení

Spotřebič musí být vypnutý.

- Několik sekund tiskněte pole .
Na displeji se objeví první základní nastavení.
- Otočným voličem změňte základní nastavení.
- Stiskněte pole .
Na displeji se zobrazí další základní nastavení. Pomocí pole  můžete procházet všechna základní nastavení a měnit je otočným voličem.
- Několik sekund tiskněte pole .
Všechna nastavení se uloží.

Pokud se spotřebič nachází v režimu Standby, můžete nastavení kdykoli změnit.

Zrušit

Pokud nechcete změny uložit, otočte voličem funkcí. Základní nastavení se ukončí bez uložení.

Seznam základních nastavení

Základní nastavení	Možnosti	Vysvětlení
c01 Doba trvání akustického signálu 2 = střední = 30 sekund	1 = krátký = 10 sekund 3 = dlouhý = 2 minuty	Signál po uplynutí určité doby nebo budíku
c02 Tón tlačítek* 1 = zap	0 = vyp	Tón při stisknutí dotykového pole
c03 Jas displeje* 2 = střední	1 = nízký 3 = vysoký	Nastavení jasu displeje
c04 Ukazatel času 1 = zap	0 = vyp	Zobrazit čas na displeji
c05 Osvětlení varného prostoru 1 = zap	0 = vyp	Osvětlení varného prostoru při provozu zapnutí a vypnutí
c06 Tvrdost vody 4 = velmi tvrdá	0 = změkčená 1 = měkká 2 = střední 3 = tvrdá	Tvrdost vody ovlivňuje čisticí cykly spotřebiče
c07 Nastavení z výroby 0 = vyp	1 = zap	Spotřebič je opět nastaven na výrobní nastavení
c08 Demo režim 0 = vyp	1 = zap	Zapnutí a vypnutí Demo režimu Upozornění: Demo režim je viditelný jen prvních 5 minut po zapojení spotřebiče.

*Změna se hned převezme.

Čištění

V případě pečlivé údržby a čištění zůstane spotřebič dlouho pěkný a funkční. Vysvětlíme Vám, jak správně udržovat a čistit spotřebič.

Varování – Nebezpečí popálení!

Přístroj se silně zahřívá. Nikdy se nedotýkejte horkých ploch nebo topných článků ve vnitřním prostoru. Nechte přístroj pokaždé vychladnout. Zabraňte dětem v přístupu k přístroji.

Varování – Nebezpečí úrazu elektrickým proudem!

Pokud do spotřebiče pronikne vlhkost, může to způsobit úraz elektrickým proudem. Nepoužívejte vysokotlaké nebo parní čističe.

Varování – Nebezpečí úrazu!

Poškrábané sklo dvířek spotřebiče může prasknout. Nepoužívejte škrabku na sklo ani ostré nebo abrazivní čisticí prostředky.

Upozornění: Nepříjemné zápachy, např. po přípravě ryby můžete zcela jednoduše odstranit. Do hrnku s vodou přidejte pár kapek citrónové šťávy. Do nádoby vždy vložte také lžičku, aby se zabránilo přehřátí kapaliny. Vodu ohřívejte po dobu 1 až 2 minut s maximálním výkonem mikrovlnného ohřevu.

Vhodné čisticí prostředky

Abyste předešli poškození různorodých ploch nevhodnými čisticími prostředky, řiďte se pokyny v tabulce. V závislosti na typu spotřebiče nemusí mít váš spotřebič všechny povrchy.

Pro svůj spotřebič můžete u zákaznického servisu dokoupit další příslušenství. Za tímto účelem uveďte příslušné objednávací číslo.

Nové houbové utěrky mohou obsahovat soli. Soli mohou způsobit rezivění ušlechtilé oceli, proto utěrky před použitím vždy důkladně propláchněte.

Hadřík z mikrovlákna

Hadřík z mikrovlákna je zvláště vhodný k čištění choulostivých povrchů, jako je např. sklo, sklokeramika, ušlechtilá ocel nebo hliník. Odstraňuje v jednom kroku tekuté a mastné nečistoty.

Obj. č. 00466148

Ubrousek na povrchy z ušlechtilé oceli

Povrchy můžete ošetřit prověřenými a doporučenými ubrousky s olejovou impregnací (lze zakoupit přes nás), pro zvýšení odolnosti povrchu proti otiskům prstů a poškrábání.

Obj. č. 00311134

Pečující olej pro moderní povrchy z ušlechtilé oceli

Stejný pečující olej, jaký je v ubrouscích, lze přes nás zakoupit v lahvičce.

Obj. č. 00311567

Odstraňovač mastnoty

Pro intenzivní čištění odolných nečistot a mastnoty.

Obj. č. 00311781

Odvápňovací prostředek

Aby váš spotřebič zůstal funkční, musíte ho pravidelně odvápnovat. Používejte pouze zde doporučené odvápnovací prostředky. Jiné odvápnovací prostředky by mohly způsobit škody na spotřebiči.

Odvápňovací prostředek, tekutý: obj. č. 00311680

Odvápňovací tablety: Obj. č. 00311976

Pozor!**Nebezpečí poškození povrchu**

Nepoužívejte

- ostré nebo abrazivní čisticí prostředky,
- čisticí prostředky s vysokým obsahem alkoholu,
- tvrdé drátěnky nebo houbičky,
- vysokotlaké nebo parní čističe,
- speciální prostředky pro čištění za tepla.

Oblast	Čištění
Vnější plochy spotřebiče	
Čelo z ušlechtilé oceli	Horký mycí roztok: Vyčistěte hadříkem a poté osušte měkkým hadrem. Ihned odstraňte vápenaté, tukové, škrobové skvrny a skvrny od bílku. Pod takovými skvrnami se může vytvořit koroze. U zákaznického servisu nebo ve specializované prodejně lze zakoupit speciální ošetřovací prostředky na ušlechtilou ocel vhodné na teplé povrchy. Ošetřovací prostředek naneste ve slabé vrstvě měkkým hadrem.
Ovládací panel	Horký mycí roztok: Vyčistěte hadříkem a poté osušte měkkým hadrem. Nepoužívejte čisticí prostředek na sklo nebo škrabku na sklo.
Skleněné tabule	Horký mycí roztok: Vyčistěte hadříkem a poté osušte měkkým hadrem. Nepoužívejte škrabku na sklo ani drátěnky z ušlechtilé oceli.
Madlo dvířek	Horký mycí roztok: Vyčistěte hadříkem a poté osušte měkkým hadrem. Když se na madlo dvířek dostane prostředek na odstraňování vodního kamene, okamžitě ho otřete. Tyto skvrny jinak už nepůjdou odstranit.
Vnitřek spotřebiče	
Samočisticí plochy	Řiďte se pokyny pro plochy pečicího prostoru na konci tabulky.
Vnitřní strana dvířek a těsnění dvířek	Horký mycí roztok: Vyčistěte hadrem. Těsnění dvířek neodstraňujte. Nedrhňte. Po čištění zkontrolujte polohu těsnění dvířek.

Plochy z ušlechtilé oceli	Horký mycí roztok: Vyčistěte hadříkem. Nedrhňte. Po čištění zkontrolujte polohu těsnění dvířek.
Příslušenství	Horký mycí roztok: Namočte a vyčistěte hadříkem nebo kartáčkem.
Záchytná nádoba a nádržka na vodu	Horký mycí roztok: Vyčistěte hadrem a důkladně vypláchněte čistou vodou, abyste odstranili zbytky mycího prostředku. Osušte měkkým hadříkem. Nechte vyschnout s otevřeným víčkem. Těsnění na víčku utřete dosucha. Nemyjte v myčce nádobí.
Místo pro nádržku	Po každém použití vytřete dosucha.
Výpust páry v pečicím prostoru	Horký mycí roztok: použijte houbičku nebo měkký kartáček.

Upozornění

- Nepatrné rozdíly barev na přední části spotřebiče jsou způsobeny použitím různých materiálů, jako je sklo, plast nebo kov.
- Stíny na prosklených dvířkách, které působí jako šmouhy, jsou světelné odrazy osvětlení pečicí trouby.

Čištění samočisticích ploch

Zadní strana pečicího prostoru disponuje samočisticí katalytickou vrstvou. Když je spotřebič v provozu, tato vrstva absorbuje a odstraňuje nečistoty stříkající při pečení. Proto není nutné tuto oblast čistit.

Pozor!

Na samočisticí plochy nepoužívejte čisticí prostředky na pečicí trouby. Povrch by se poškodil. Jestliže se čisticí prostředek na pečicí trouby dostane na tyto plochy omylem, okamžitě ho otřete vodou a houbovou utěrkou. Nedrhňte a nepoužívejte abrazivní čisticí pomůcky.

Po vychladnutí pečicího prostoru odstraňte nahnědlé a bílé zbytky vodou a měkkou houbičkou.

Upozornění: Během provozu se mohou na plochách tvořit načervenalé skvrny. Nejedná se o rez, ale o zbytky potravin. Tyto skvrny nejsou zdraví škodlivé a neomezují čisticí funkci samočisticích ploch.

Udržování spotřebiče v čistotě

Aby se netvořily odolné nečistoty, udržujte spotřebič vždy čistý a nečistoty ihned odstraňujte.

Tipy

- Pečicí prostor čistěte po každém použití. Nečistoty se tak nemohou připéct.
- Vždy ihned odstraňte vápenaté, tukové, škrobové skvrny a skvrny od bílku.
- Pro pečení velmi šfavnatých koláčů používejte skleněnou pánev.
- Používejte vhodnou nádobu na pečení, např. pekáč.
- Podle možností používejte horký vzduch. Znečištění je při tomto druhu ohřevu menší.

Čisticí funkce

Odvápňení

Aby váš spotřebič zůstal funkční, musíte ho pravidelně odvápnovat.

Pozor!

- Nebezpečí poškození spotřebiče: k odvápnění použijte pouze námi doporučený tekutý odvápnovací prostředek, může být i ve formě tablet. Doba působení při odvápnování je přizpůsobená tomuto odvápnovacímu prostředku. Jiné odvápnovací prostředky mohou spotřebič poškodit. Odvápnovací prostředek zakoupíte v zákaznickém servisu.
Odvápňovací prostředek, tekutý: obj. č. 00311680
Odvápňovací tablety: obj. č. 00311976
- Odvápnovací roztok: odvápnovací roztok nebo odvápnovací prostředek se nesmí dostat na ovládací panel nebo jiné povrchy spotřebiče. Povrchy by se poškodily. Pokud by se tak i přesto stalo, roztok ihned odstraňte vodou.

Odvápňování se skládá ze dvou automatických kroků. Z hygienických důvodů musí odvápnění proběhnout kompletně, aby byl spotřebič znovu připravený k provozu. Odvápnování trvá cca 32 minut.

- Spusťte odvápnování (cca 31 minut), poté vyprázdněte odkapávací nádobu a naplňte do nádržky na vodu čistou vodu.
- Po odvápnování proběhne proplachovací proces (cca 1 minuta), poté vyprázdněte odkapávací nádobu.

Pokud je odvápnění přerušeno (např. výpadek elektrického proudu, vypnutí spotřebiče nebo přerušení odvápnovacího procesu), budete po opětovném zapnutí spotřebiče vyzváni, abyste provedli proplachovací proces. Ostatní druhy provozu spotřebiče zůstanou až do konce proplachovacího procesu zablokované.



To, jak často se musí spotřebič odvápnovat, závisí na tvrdosti používané vody. Pokud lze spotřebič spustit s párou jen 5krát a méně, upozorní spotřebič symbolem  na displeji na nutnost odvápnění. Tímto máte dostatek času pro přípravu odvápnění.

Poté je parní provoz možný teprve tehdy, pokud je provedeno odvápnění.

Spuštění

1. Otočným voličem zvolte odvápnění .
Zobrazí se doba trvání odvápnování. Nelze ji změnit.
2. Otevřete kryt nádržky.
3. Vyjměte a vyprázdněte odkapávací misku.
4. Prázdnou odkapávací misku zcela zasuňte.
5. Vyjměte nádržku na vodu.
6. Z vody a odvápnovacího prostředku připravte odvápnovací roztok.

Upozornění: Při míchání roztoku dejte pozor na poměr směsi odvápnovacího prostředku.
Odvápňovací prostředek, tekutý (obj. č. 00311680): poměr směsi 1:5, smíchejte 50 ml odvápnovacího prostředku s 250 ml vody.
Odvápňovací tablety (obj. č. 00311976): jednu odvápnovací tabletu (18 g) nechte pět minut rozpouštět v 250 ml vody.



7. Odvápnovací roztok nalijte do nádržky na vodu a nádržku zcela zasuňte.
8. Zavřete kryt nádržky.
9. Stiskněte tlačítko /□.
Spustí se odvápnování. Na displeji se zobrazuje zbývajícím čas. Po ukončení odvápnování zazní akustický signál. Spotřebič se pozastaví.
10. Otevřete kryt nádržky.
11. Vyjměte odkapávací misku, vyprázdněte ji a znovu zasuňte.
12. Vyjměte nádržku na vodu, důkladně ji vypláchněte, naplňte čistou vodou a znovu zasuňte.
13. Zavřete kryt nádržky.
14. Stiskněte tlačítko /□.
Spotřebič se dvakrát automaticky propláchne. Po ukončení proplachování zazní akustický signál. Vyprázdněte odkapávací misku.

Oplachování

Aby spotřebič zůstal čistý, můžete čerpat vodu přes potrubní systém. Voda se následně vypustí do záchytné nádoby.

Upozornění: Po oplachování se mohou v záchytné nádobě nacházet uvolněné vápenné částice. To je normální a na funkci to nemá žádný vliv.

Spuštění

1. Voličem funkcí zvolte proplachování .
Zobrazí se doba trvání programu. Nelze ji změnit.
2. Otevřete víko nádržky.
3. Vyjměte a vyprázdněte odkapávací nádobu.
4. Prázdnou odkapávací nádobu zcela zasuňte.
5. Vyjměte nádržku na vodu a vylijte případnou zbytkovou vodu. Důkladně ji vypláchněte a naplňte čistou vodou.
6. Nádržku na vodu zcela zasuňte.
7. Zavřete víko nádržky.
8. Klepněte na políčko /□.
Voda se odčerpá trubkami. Na displeji se odměřuje doba trvání. Po uplynutí doby trvání zazní akustický signál. Vyprázdněte odkapávací nádobu.

Závěrečné čištění

Po každém odvápnění nebo proplachování proveďte následující kroky:

1. Otevřete panel nádržky.
2. Vyprázdněte, vyčistěte a vysušte záchytnou nádobu a nádržku na vodu.
3. Volič funkcí otočte do nulové polohy.
Proces je ukončen a spotřebič je opět připraven k provozu.

Vyprázdnění záchytné nádoby

Při čisticích funkcích se zbytková voda sbírá do záchytné nádoby. Následně vyprázdněte a vysušte záchytnou nádobu.

Pozor!

- Nesušte záchytnou nádobu v horké troubě. Záchytná nádoba se poškodí.
- Nemyjte záchytnou nádobu v myčce nádobí. Záchytná nádoba se poškodí.

1. Zatlačte krátce na střed panelu nádržky. Panel nádržky se otevře. Záchytná nádoba a nádržka na vodu jsou přístupné.
2. Vyjměte záchytnou nádobu z místa pro nádobu.

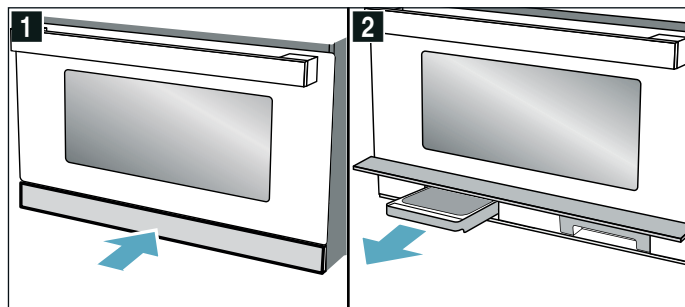

3. Otevřete víko záchytné nádoby.
4. Vyprázdněte záchytnou nádobu.

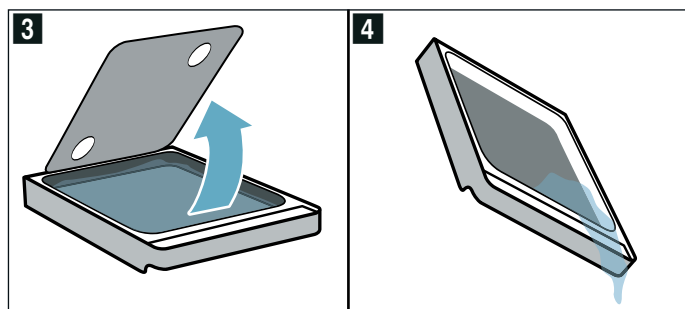

5. Nasadte znovu záchytnou nádobu do umístění pro nádobu a zcela ji zasuňte.
6. Zavřete panel nádoby.

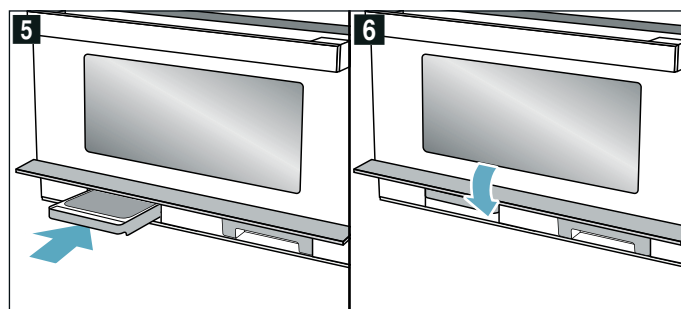

Spotřebič je připravený k provozu.

? Co dělat v případě poruchy?

Jestliže se vyskytne porucha, často se jedná jen o maličkost. Než kontaktujete servis, pokuste se sami odstranit závadu pomocí této tabulky.

⚠ Varování – Nebezpečí úrazu elektrickým proudem!

Neodborné opravy jsou nebezpečné. Opravy spotřebiče a výměnu poškozených přírodních vedení smí provádět výhradně technik zákaznického servisu vyškolený naší společností. Pokud je spotřebič vadný, vytáhněte síťovou zástrčku ze zásuvky nebo vypněte pojistku v pojistkové skříňce. Zavolejte servis.

Některá chybová hlášení můžete odstranit svépomocí.

Co dělat v případě poruchy?

Chybové hlášení	Možná příčina	Odstranění/pokyn
Spotřebič nefunguje.	Zástrčka není zapojená do zásuvky.	Zapojte síťovou zástrčku.
	Výpadek elektrického proudu.	Zkontrolujte, zda svítí kuchyňské osvětlení.
	Vadná pojistka.	V pojistkové skříňce se ujistěte, zda je pojistka spotřebiče v pořádku.
	Chybná obsluha.	Vypněte pojistku v pojistkové skříni. Přibližně za 10 sekund ji opět zapněte.
Zapnutý spotřebič nelze ovládat, na displeji je zobrazený symbol	Je aktivovaná dětská pojistka.	Dotýkejte se políčka tak dlouho, dokud nezhasne symbol .
Osvětlení trouby nefunguje.	Vadná LED žárovka.	Kontaktujte zákaznický servis.
Na displeji bliká 12:00 a svítí symbol	Výpadek elektrického proudu.	Nastavte znovu čas.
Spotřebič není v provozu. Na displeji je zobrazená doba trvání.	Po nastavení jste se nedotkli políčka / .	Dotkněte se políčka / nebo zrušte nastavení tím, že voličem funkcí zvolíte jinou funkci.
Mikrovláňný ohřev nefunguje.	Dvířka nejsou úplně zavřená.	Zkontrolujte, zda se ve dvířkách nenacházejí zbytky potravin nebo cizí těleso.
	Nedotkli jste se políčka / .	Dotkněte se políčka / .

Chybové hlášení	Možná příčina	Odstranění/pokyn
Pokrmy se ohřívají pomaleji než dosud.	Byl nastaven příliš malý výkon mikrovlnného ohřevu.	Zvolte vyšší výkon mikrovlnného ohřevu.
	Do spotřebiče bylo vloženo větší množství než obvykle.	Dvojnásobné množství – dvojnásobný čas.
	Pokrmy byly chladnější než obvykle.	Pokrmy průběžně míchejte nebo je obračejte.
Mikrovlnný ohřev se bez zjevného důvodu přerušil.	Mikrovlnná trouba má poruchu.	Vyskytne-li se tato chyba opakovaně, kontaktujte zákaznický servis.
Spotřebič lze nastavit, ale nehřeje. Bliká dvojtečka.	Spotřebič se nachází v předváděcím režimu.	Deaktivujte předváděcí režim v základních nastaveních. Upozornění: Předváděcí režim je viditelný pouze během prvních 5 minut po zapojení spotřebiče.
Symbyoly pro nádržku na vodu a zachycovací nádobu trvale blikají.	Technický problém.	Ujistěte se, že nádržka na vodu a zachycovací nádoba jsou zcela zasunuté do příslušného místa. Pokud symbyoly i nadále blikají, kontaktujte zákaznický servis. Spotřebič lze i nadále používat s výjimkou funkce páry.
Dvířky uniká teplý vzduch / pára.	Běží ventilátor spotřebiče.	Nejedná se o závadu. Ventilátor dál běží ještě krátkou dobu po skončení provozu. Ventilátor chrání spotřebič před přehřátím.
Ventilátor běží po skončení provozu.	Spotřebič musí po skončení provozu vychladnout.	Nejedná se o závadu.
Ventilátor běží při otevřených dvířkách.	Spotřebič musí během a po skončení provozu vychladnout.	Nejedná se o závadu. Všechny funkce vaření (mikrovlnný ohřev...) se při otevření dvířek zastaví.
Při horkém vzduchu / kombinovaném provozu s grilem není vidět pára.	Pára není viditelná v každém teplotním rozmezí. Čím je pára teplejší, tím méně je vidět.	Nejedná se o závadu.
Zachycovací nádoba je po provozu s párou prázdná.	Při normálním parním / kombinovaném parním provozu se kondenzovaná voda ze skleněného talíře na dně a šedého odkapávacího žlábků zachycuje v desce na dně. Do zachycovací nádoby se nedostane.	Zachycovací nádoba slouží jen pro proces oplachování a odvápnování, nikoli pro normální parní / kombinovaný parní provoz. Viz také kapitolu „Pára“.
V zachycovací nádobě jsou bílé vápenné částice.	Během oplachování nebo odvápnování se z ohříváče uvolňují jemné vápenné částice.	Při oplachování a odvápnování se mohou uvolňovat vápenné částice. Zkontrolujte nastavení tvrdosti vody. V určených intervalech provádějte odvápnění.
Malá spotřeba vody v kombinovaném provozu. Zejména v kombinovaném provozu se 3 funkcemi.	V kombinovaném parním provozu, zejména v kombinovaném provozu se 3 funkcemi, se může stát, že se používá pouze malé množství páry. Tak se spotřebuje pouze malé množství vody z nádržky na čistou vodu.	Nejedná se o závadu.
E0532	Nečistoty na ovládacím panelu způsobují trvale aktivní dotykové políčko.	Vypněte spotřebič a očistěte ovládací panel. Spotřebič znovu zapněte. Pokud se chyba vyskytne bezprostředně po zapnutí, kontaktujte zákaznický servis.
E5005	Funkce páry byla aktivována vícekrát s prázdnou nádržkou na vodu.	Před dalším použitím se ujistěte, že je nádržka na vodu naplněná studenou vodou a je zcela zasunutá do příslušného místa. Pokud se chyba vyskytuje i nadále, kontaktujte zákaznický servis.

Zákaznický servis

Potřebuje-li váš spotřebič opravu, obraťte se na náš servis. Vždy najdeme vhodné řešení, aby nedocházelo ke zbytečným výjezdům servisních techniků.

Číslo E a číslo FD

Při telefonátu uveďte číselné označení výrobku (E-Nr.) a výrobní číslo (FD-Nr.), abychom vám mohli poskytnout kvalifikovanou pomoc. Typový štítek s čísly naleznete – po otevření dvířek – napravo. Abyste je v případě potřeby nemuseli dlouho hledat, můžete si údaje svého spotřebiče a telefonní číslo servisu poznamenat zde.

Č. E

Č. FD

Zákaznický servis 

Mějte na paměti, že návštěva servisního technika není v případě chybné obsluhy bezplatná ani během záruční doby.

Kontaktní údaje všech zemí pro nejbližší zákaznický servis najdete zde, případně v příloženém seznamu zákaznických servisů.

Objednávka opravy a poradenství při poruchách CZ 251.095.546

Důvěřujte kompetentnosti výrobce. Tím si zajistíte, že oprava bude provedena vyškolenými servisními technikami, kteří mají k dispozici originální náhradní díly pro váš spotřebič.

Tento spotřebič splňuje normu EN 55011, resp. CISPR 11. Je to výrobek skupiny 2, třídy B.

Skupina 2 znamená, že se k ohřívání potravin používá mikrovlnný ohřev. Třída B znamená, že spotřebič je vhodný do prostředí domácností.

Otestovali jsme pro vás v našem kuchyňském studiu

Zde naleznete výběr pokrmů a pro ně vhodná nastavení. Ukážeme vám, který druh ohřevu a jaká teplota jsou nevhodnější pro váš pokrm. Dozvíte se, které příslušenství máte použít a do jaké výšky je třeba ho zasunout. Dostanete od nás tipy k nádobám a přípravě pokrmů.

Upozornění: Při přípravě potravin může ve varném prostoru vzniknout velké množství páry. Váš spotřebič je velmi energeticky úsporný a při provozu se ven dostane jen velmi málo tepla. Na základě vysokých rozdílů mezi teplotou uvnitř spotřebiče a vnějšími částmi spotřebiče se může na dvířkách, ovládacím panelu a předních stranách sousedního nábytku srážet kondenzovaná voda. To je normální jev, který je podmíněn fyzikálně. Tvorbu kondenzátoru lze snížit předehřátím nebo opatrným otevřením dvířek.

Při vaření v páře nebo přípravě s přidáváním páry je žádoucí, aby ve varném prostoru vznikalo velké množství páry. Po vaření varný prostor po vychladnutí vytřete.

Všeobecné pokyny

Doporučené hodnoty nastavení

V tabulce naleznete optimální funkci pro různé pokrmy. Teploty/stupně a Doby trvání jsou závislé na množství, nádobí, kvalitě, teplotě a vlastnostech potravin. Proto jsou zde uvedeny rozsahy nastavení. Nejdříve vyzkoušejte nižší hodnoty. V případě potřeby příště nastavte vyšší hodnotu.

U mikrovlnného ohřevu nastavte nejdelší uvedenou dobu a po uplynutí nejkratší doby, pokrm zkontrolujte.

Při použití páry, se na začátku ujistěte, že je naplněná nádržka na vodu.

Může se stát, že máte jiné množství, než jaké je uvedeno v tabulkách. Pro samostatný provoz mikrovlnného ohřevu platí základní pravidlo: dvojnásobné množství – téměř dvojnásobná doba, poloviční množství – poloviční doba.

Hodnoty nastavení platí pro vložení pokrmu do studeného pečicího prostoru.

U některých pokrmů je předehřátí nutné, v tom případě je to uvedeno v tabulce. Pokrm a příslušenství vložte do trouby až po předehřátí.

Některé pokrmy se povedou nejlépe, když je pečete v několika krocích. Ty jsou uvedené v tabulce.

Pokud chcete péct podle vlastního receptu, řiďte se podle podobných pokrmů v tabulce. Bližší informace naleznete v části Tipy za tabulkami s nastavením.

Příslušenství, které nepoužíváte, z pečicího prostoru vyjměte.

Příslušenství

Používejte pouze originální příslušenství pro váš spotřebič. Je optimálně uzpůsobené pro pečicí prostor a druhy provozu.

Dbejte na to, abyste vždy použili správné nádoby a příslušenství a abyste je do trouby zasunuli správně.

Řiďte se také pokyny k nádobám vhodným pro mikrovlnný ohřev a parní ohřev v příslušných kapitolách. → "Mikrovlnný ohřev" na straně 16 → "Pára" na straně 19

Horké příslušenství nebo nádoby vyndávejte z trouby vždy chňapkou.

Formy na pečení a nádoby

Pro dosažení optimálního výsledku pečení doporučujeme používat tmavé kovové formy na pečení.

Při použití bílých plechových forem, keramických forem a skleněných forem se prodlužuje doba pečení a pečivo nezhnědne rovnoměrně.

Pokud chcete používat silikonové formy, zkontrolujte, zda je výrobce doporučuje pro vaření v páře a pro mikrovlnný ohřev. Řiďte se údaji a recepty výrobce.

Silikonové formy jsou často menší než normální formy. Množství a informace v receptech se mohou lišit.

V zásadě platí:

- Pečení s Horkým vzduchem ve skleněné pánvi, úroveň zasunutí 2
- Pečení s Horkým vzduchem ve formě na roštu, úroveň zasunutí 1
- Pečení na roštu nebo ve skleněné pánvi, úroveň zasunutí 2. Pokud používáte rošt, zasuňte pod něj i skleněnou pánev.
- Grilování na roštu v úrovni 3 nebo 4. Pod rošt zasuňte skleněnou pánev.
- Samostatný provoz mikrovlnné trouby: nádoba na dně pečicího prostoru, úroveň zasunutí 0.

- Samostatný provoz vaření v páře: skleněná pánev s parní nádobou v úrovni zasunutí 3.

Papír na pečení

Používejte pouze papír na pečení, který je vhodný pro zvolenou teplotu. Vždy ustříhnete správnou velikost papíru na pečení.

Papír na pečení položte na příslušenství až po přehřátí.

Rozmrazování

Zmrazené potraviny pokládejte na dno varného prostoru v otevřené nádobě.

Choulostivé části jako např. kuřecí spodní stehna nebo křídla nebo tučné okrajové partie pečeně lze zakrýt kousky hliníkové fólie. Fólie se nesmí dotýkat stěn spotřebiče. Po uplynutí poloviny doby rozmrazování lze hliníkovou fólii sejmut.

Při rozmrazování masa a drůbeže vzniká tekutina. Tu při obracení masa odstraňte a v žádném případě znovu nepoužívejte, nesmí přijít do styku s jinými potravinami.

Pokrmu během rozmrazování 1-2 krát obraťte nebo zamíchejte. Velké kusy několikrát obraťte.













Rozmrazené pokrmy nechte 10 – 60 minut stát při pokojové teplotě, aby se vyrovnala teplota. U drůbeže poté můžete vyjmout vnitřnosti.

Maso lze dále zpracovávat i s malým zmrazeným středem.

Upozornění

- Používejte otevřenou nádobu a postavte nádobu na dno pečicího prostoru.
- Mějte na paměti, že nastavení může obsahovat více kroků.
- Nastavte vždy maximální uvedený čas a pokrm zkontrolujte po nejkratším uvedeném čase.

Pokrm	Nádoba	Výška zasunutí	Druh ohřevu	Hmotnost	Kroky	Stupeň mikrovlnného ohřevu	Doba trvání v min	Pokyny
Maso v celku – hovězí, vepřové, telecí (s kostí a bez kosti)	Nepřiklopená nádoba	0		800 g	1	180	15	Několikrát obraťte.
					2	90	15 - 25	
				1 000 g	1	180	15	
					2	90	25 - 35	
				1 500 g	1	180	20	
					2	90	25 - 35	
Maso na kousky nebo plátky – hovězí, vepřové, telecí	Nepřiklopená nádoba	0		200 g	1	180	5	Při obracení od sebe oddělte kousky masa.
					2	90	4 - 6	
				500 g	1	180	10	
					2	90	5 - 10	
				800 g	1	180	10	
					2	90	10 - 15	

Pokrm	Nádoba	Výška zasunutí	Druh ohřevu	Hmotnost	Kroky	Stupeň mikrovlnného ohřevu	Doba trvání v min	Pokyny
Mleté maso, míchané	Nepřiklopená nádoba	0		200 g	1	90	15	Zamrazujte pokud možno naplocho. V průběhu několikrát obraťte a již rozmražené maso odeberte.
				500 g	1	180	5	
				800 g	2	90	10–15	
					1	180	10	
Drůbež, resp. části drůbeže	Nepřiklopená nádoba	0		600 g	1	180	5	Průběžně obraťte. Odstraňte tekutinu vzniklou během rozmrazování.
				1200 g	2	90	10–15	
					1	180	10	
				2	90	20–25		
Kachna	Nepřiklopená nádoba	0		2 000 g	1	180	20	Několikrát obraťte. Odstraňte tekutinu vzniklou během rozmrazování.
					2	90	30–40	
Husa	Nepřiklopená nádoba	0		4 500 g	1	180	30	Obraťte každých 20 minut. Odstraňte tekutinu vzniklou během rozmrazování.
					2	90	60–80	
Rybí filé, rybí podkovy nebo plátky	Nepřiklopená nádoba	0		400 g	1	180	5	Rozmražené části od sebe oddělte.
Ryba celá	Nepřiklopená nádoba	0		300 g	1	180	3	Průběžně obraťte.
					2	90	10–15	
				600 g	1	180	8	
					2	90	15–25	
Zelenina, např. hrášek	Nepřiklopená nádoba	0		300 g	1	180	10–15	Průběžně opatrně zamíchejte.
					2	90	9–15	
				600 g	1	180	10	
Ovoce, např. maliny	Nepřiklopená nádoba	0		300 g	1	180	7–10	Průběžně opatrně zamíchejte, rozmražené části od sebe oddělte.
					2	90	5–10	
				500 g	1	180	8	
Máslo, částečné rozmrazení	Nepřiklopená nádoba	0		125 g	1	90	6–8	Obal zcela odstraňte.
					2	90	3–5	
				250 g	1	180	2	
Chléb, celý	Nepřiklopená nádoba	0		500 g	1	180	3	Průběžně obraťte.
					2	90	10–15	
				1 000 g	1	180	5	
					2	90	15–25	
Koláč suchý, např. třený koláč	Nepřiklopená nádoba	0		500 g	1	90	10–15	Kousky koláče od sebe oddělte. Pouze pro koláče bez polevy, šlehačky nebo krému.
					2	90	10–15	
				750 g	1	180	3	
Koláč, šfavnatý, např. ovocný koláč, tvarohový koláč	Nepřiklopená nádoba	0		500 g	1	180	5	Pouze pro koláče bez polevy, šlehačky nebo želatiny.
					2	90	15–25	
				750 g	1	180	7	
					2	90	15–25	

Ohřívání hluboce zmrazených potravin

Vyjměte hotové pokrmy z obalu. V nádobí vhodném pro mikrovlnný ohřev se pokrmy ohřívají rychleji a rovnoměrněji. Různé složky pokrmu se mohou ohřívát s různou rychlostí.

Ploché pokrmy se ohřejí rychleji než vysoké. Proto pokud možno rozmístěte pokrmy po celé nádobě. Potraviny by se neměly překrývat.

Pokrmy průběžně 2–3 krát zamíchejte nebo obraťte.

Po ohřívání nechejte pokrmy ještě 2 až 5 minut odpočívat, aby se vyrovnala teplota.

Při vyjmutí nádobí vždy používejte kuchyňské rukavice nebo chňapku.

Upozornění

- Postavte nádobí na dno pečicího prostoru.
- Pokrmy vždy zakrývejte. Pokud nemáte vhodnou pokličku na vaši nádobu, použijte talíř nebo speciální fólii pro mikrovlnný ohřev.
- Nastavte vždy maximální uvedený čas a pokrm zkontrolujte po nejkratším uvedeném čase.

Pokrm	Nádoba	Výška zasunutí	Druh ohřevu	Hmotnost	Stupeň mikrovlnného ohřevu	Doba trvání v min	Pokyny
Polévka, zmrazená	Přiklopaná nádoba	0		400 g	600	8–15	
Eintopf, zmrazený	Přiklopaná nádoba	0		500 g 1 000 g	600 600	8–13 20–25	
Menu, pokrm na talíři, hotový pokrm (2–3 složky), zmrazené	Přiklopaná nádoba	0		300–400 g	600	11–15	
Plátky nebo kousky masa v omáčce, např. guláš, zmrazené	Přiklopaná nádoba	0		500 g 1 000 g	600 600	12–17 25–30	Při míchání oddělujte kousky masa od sebe.
Zapékané pokrmy, např. lasagne, cannelloni, zmrazené	Přiklopaná nádoba	0		450 g	600	10–15	
Přílohy, např. rýže, nudle, zmrazené	Přiklopaná nádoba	0		250 g 500 g	600 600	2–5 8–10	Přidejte tekutinu.
Zelenina, např. hrášek, brokolice, mrkev, zmrazená	Přiklopaná nádoba	0		300 g 600 g	600 600	8–10 14–17	Přidejte vodu, aby bylo zakryté dno.
Smetanový špenát, zmrazený	Přiklopaná nádoba	0		500 g	600	11–16	Vařte bez přidání vody, průběžně míchejte.

Ohřívání

Varování Nebezpečí opaření!

- Při ohřívání kapalin může docházet k utajenému varu. Při utajeném varu dosáhne tekutina teploty varu, aniž dochází k vystupování typických bublin. Již při sebemenším otřesu nádoby může horká tekutina začít náhle prudce bublat a vystříknout. Při ohřívání vložte vždy do nádoby lžici. Zabráníte tak utajenému varu.

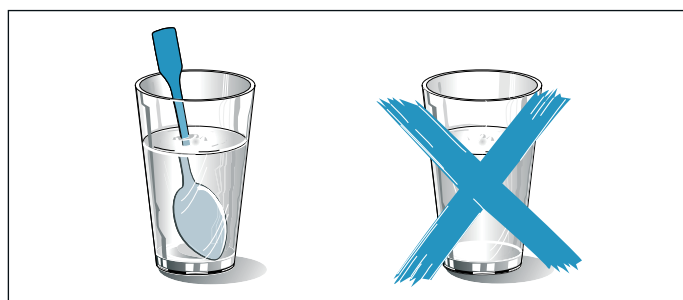

Pozor!

Kov - např. lžice ve sklenici - musí být vzdálen alespoň 2 cm od stěn trouby a vnitřní strany dvířek. Jiskry mohou zničit vnitřní sklo dvířek.

Upozornění

- Vyjměte hotové pokrmy z obalu. V nádobí vhodném pro mikrovlnný ohřev se pokrmy ohřívají rychleji a rovnoměrněji. Různé složky pokrmu se mohou ohřívát s různou rychlostí.
- Pokrmy průběžně několikrát zamíchejte nebo obraťte. Kontrolujte teplotu.
- Po zahřátí nechejte pokrmy ještě 2 až 5 minut odstát z důvodu vyrovnání teploty.
- Při vyjímání nádobí vždy používejte kuchyňské rukavice nebo chňapku.
- Pokrmy přiklopte, pokud je tak uvedeno v tabulce. Postavte nádobí na dno pečicího prostoru. Pokud chcete dodatečně zapnout funkci páry, postavte nádobu na skleněnou pánev do výšky 3. Naplňte nádržku na vodu.

Pokrm	Nádoba	Výška zasunutí	Druh ohřevu	Hmotnost / množství	Stupeň mikrovlnného ohřevu	Parní stupeň	Doba trvání v min	Pokyny
Dětská výživa, např. lahve s mlékem	Nepřikloпенá nádoba	0		150 ml	360	-	0,5–1,5	Bez dudlíku nebo víčka. Po zahřátí vždy dobře protřepejte. Nezapomeňte zkontrolovat teplotu.
Nápoje	Nepřikloпенá nádoba	0		200 ml	1 000	-	1–2	Do sklenice umístěte lžičku, nepřehřívejte alkoholické nápoje, průběžně kontrolujte.
				500 ml	1 000	-	4–5	
Polévka, 2 šálky po 175 g	Nepřikloпенá nádoba	0		350 g	600	-	3–4	
Polévka, 4 šálky po 175 g	Nepřikloпенá nádoba	0		700 g	600	-	6–8	
Maso nebo kousky masa v omáčce	Přikloпенá nádoba	0		500 g	600	-	7–10	Plátky masa od sebe oddělte.
Menu, pokrm na talíři, hotový pokrm (2–3 složky)	Nepřikloпенá nádoba	3	+	400 g	360	3	9–14	
Eintopf	Přikloпенá nádoba	0		400 g	600	-	6–8	
				800 g	600	-	8–11	
Zelenina	Nepřikloпенá nádoba	3	+	150 g	360	3	3–5	
	Nepřikloпенá nádoba	3	+	300 g	360	3	4–7	

Tipy pro mikrovlnný ohřev

Nenašli jste pro dané množství připravovaného pokrmu žádné údaje pro nastavení.	Podle následujícího pravidla prodlužte nebo zkratěte dobu vaření: dvojnásobné množství = téměř dvojnásobný čas, poloviční množství = poloviční čas
Pokrm se příliš vysušil.	Příště nastavte kratší dobu vaření, nebo zvolte nižší výkon mikrovlnného ohřevu. Zakryjte pokrm a přidejte více tekutiny.
Pokrm není po uplynutí doby ještě rozmrazený, horký nebo uvařený.	Nastavte delší dobu. Větší množství a vyšší pokrmy vyžadují delší dobu přípravy.
Po uplynutí doby vaření je pokrm na okraji přehřátý, ale uprostřed ještě není hotový.	Průběžně pokrm míchejte, a příště zvolte nižší výkon a delší dobu.
Po rozmrazení je drůbež nebo maso zvnějšku uvařené, ale uprostřed ještě není rozmrazené.	Příště zvolte nižší výkon mikrovlnného ohřevu. Větší množství rozmrazovaného pokrmu obraťte i vícekrát.

Koláče, drobné pečivo a chléb

V tabulkách s nastavením naleznete optimální nastavení pro mnoho druhů pečiva.

Pro nakynutí těsta přikryjte misku s těstem fólií nebo utěrkou, postavte ji na dno pečicího prostoru a nastavte Horký vzduch na 40 °C.

Pečení v kombinaci s mikrovlnným ohřevem

Pečete-li v kombinaci s mikrovlnným ohřevem, můžete výrazně zkrátit dobu pečení.

Vždy používejte žáruvzdorné nádoby vhodné pro mikrovlnný ohřev. Dodržujte pokyny pro nádoby vhodné k mikrovlnnému ohřevu. → "Mikrovlnný ohřev" na straně 16

V kombinovaném provozu můžete používat obvyklé kovové pečicí formy. Tvoří-li se mezi pečicí formou a roštem jiskry, zkontrolujte, zda je forma zvenku čistá. Změňte polohu formy na roštu. Když to nepomůže,

pečte dále bez mikrovlnného ohřevu. Doba pečení se prodlouží. Používáte-li formy z plastu, keramiky nebo skla, zkracuje se doba pečení uvedená v tabulkách nastavení.

Pečení s párou

Určité pečivo (např. kynuté pečivo) získá při přidání páry, křupavou kůrku a lesklý povrch. Pečivo se méně vysušuje.

Nádržku na vodu naplňte vodou až po značku „MAX“. Pokud je již voda spotřebovaná, je váš pokrm pečen dál s nastaveným druhem ohřevu bez přidání páry.

Zmrazené potraviny

Vyjměte pokrm zcela z obalu. Nepoužívejte silně namražené zmrazené potraviny. Odstraňte z pokrmu led.

Zmrazené potraviny mohou být předpečené nerovnoměrně. Zhnědnutí po upečení pak bude také nerovnoměrné.

K horkému vzduchu zapněte i funkci páry. Hodnoty nastavení pro těsto na chléb platí, jak pro těsto na plechu na pečení, tak i pro těsto pečené v hranaté formě.

Chléb a housky

Do horké trouby nikdy nelijte vodu a nestavte nádoby s vodou na dno pečicího prostoru. Vlivem změny teploty mohou vzniknout škody na dně pečicího prostoru.

Koláč ve formě

Pokrm	Nádoba	Úroveň zasunutí	Druh ohřevu	Teplota ve °C	Stupeň mikrovlnného ohřevu	Doba trvání v min.
Koláč z třeného těsta, jednoduchý*	Forma na bábovku / věncová forma / hranatá forma	1		160-170	-	60-80
Třený koláč, jemný (např. línceký koláč)*	Forma na bábovku / věncová forma / hranatá forma	1		150-160	-	60-70
Ořechový koláč	Rozevírací forma Springform, Ø 26 cm	1	+	170-180	90	30-35
Dortový korpus z třeného těsta	Forma na dortový korpus	1		160-170	-	35-45
Piškotový dort, 3 vejce	Rozevírací forma Springform, Ø 26 cm	1		160-170	-	40-50
Ovocný nebo tvarohový dort z křehkého těsta*	Rozevírací forma Springform, Ø 26 cm	2	+	150-160	360	40-50
Ovocný koláč jemný, z třeného těsta	Forma na bábovku / rozevírací forma Springform	1	+	170-190	90	30-45
Slané koláče (např. quiche / cibulový koláč)	Rozevírací forma Springform	2	+	160-180	90	50-70

*Koláč nechte vychladnout cca 20 minut v troubě

Koláče na plechu

Pokrm	Nádoba	Úroveň zasunutí	Druh ohřevu	Teplota ve °C	Stupeň mikrovlnného ohřevu	Parní stupeň	Doba trvání v min.
Třený koláč se suchou horní vrstvou	Skleněná pánev	2		160-170	-	-	30-40
Kynutý koláč se šťavnatou horní vrstvou, např. kynuté těsto s jablečnou drobenkou*	Skleněná pánev	1		160-170	-	-	30-45
Vánočka z 500 g mouky*	Skleněná pánev	1	+	170-180	-	3	35-45
Štrúdl s ovocnou náplní, předpečený, zmrazený	Skleněná pánev	1	+	180-200	-	2	40-50
Pizza	Skleněná pánev	2		210-230	-	-	25-35
Pizza, předpečená, zmrazená	Rošt	2	+	180-190	180	-	8-15
Pizza-bageta, předpečená, zmrazená	Rošt	2	+	190-210	180	-	12-15

*předehřejte

Drobné pečivo a koláčky

Pokrm	Nádoba	Úroveň zasunutí	Druh ohřevu	Teplota ve °C	Doba trvání v min.
Cukroví	Skleněná pánev	2		150-170	20-35
Pěnové cukroví	Skleněná pánev	2		100	90-120
Makrónky	Skleněná pánev	2		110	35-45
Pečivo z listového těsta	Skleněná pánev	2		170-180	35-45

Chléb a housky

Pokrm	Nádoba	Úroveň zasunutí	Druh ohřevu	Kroky	Teplota ve °C	Stupeň grilování	Parní stupeň	Doba trvání v min.	Pokyny
Chléb, 1 kg*	Skleněná pánev	1	☒+☒	1 2	230 190-200	- -	3 -	10-15 30-45	Nikdy nelijte horkou vodu přímo do horké pečicí trouby.
Chléb 1,5 kg*	Hranatá forma	0	☒+☒	1 2	230 200-210	- -	3 -	10-15 40-50	
Housky, např. housky z pšeničné mouky*	Skleněná pánev	1	☒+☒	1	200-220	-	3	25-35	
Toastovýchléb, 12 plátků	Rošt	3	☒	1	-	3	-	3-6	
Toastovýchléb, 4 plátky	Rošt	3	☒	1	-	3	-	3-6	Plátky toastového chleba položte vedle sebe doprostřed roštu.
Zapečený toast, 2-4 plátky	Rošt + skleněná pánev	3+1	☒	1	-	3	-	8-10	

*předehřejte

Tipy pro pečení pečiva

Mezi formou a roštěm vznikají jiskry.	Zkontrolujte, zda je forma zvenku čistá. Změňte polohu formy v troubě. Když to nepomůže, pečte dále bez mikrovlnného ohřevu nebo použijte skleněný plech jako odkládací plochu. Doba pečení se tak prodlouží.
Chcete zjistit, zda je pečivo propečené.	Píchněte špejlí do pečiva v místě, kde je nejvyšší. Pokud se na ni těsto nepřilepí, je pečivo hotové.
Pečivo „spadne“.	Příště použijte méně tekutiny. Nebo nastavte o 10 °C nižší teplotu a prodlužte dobu pečení. Dodržujte uvedené přísady a pokyny pro přípravu psané v receptu.
Pečivo vyběhlo uprostřed hodně do výšky a na okrajích je nižší.	Vymažte jen dno rozevírací formy Springform. Po upečení pečivo opatrně uvolněte nožem.
Drobné pečivo se při pečení lepí k sobě.	Kousky pečiva, by od sebe měly být vzdálené cca 2 cm. Mají tak dostatek místa, aby mohly zvětšit svůj objem a mohly se opécti se ze všech stran.
Pečivo je příliš suché.	Nastavte o 10 °C vyšší teplotu a zkratěte dobu pečení.
Pečivo je celkově příliš světlé.	Pokud jste zvolili správnou úroveň zasunutí a správné příslušenství, v případě potřeby zvyšte teplotu nebo prodlužte dobu pečení.
Pečivo ve formě nebo v hranaté formě je vzadu příliš tmavé.	Formu na pečení nastavte až k zadní stěně, nýbrž na střed příslušenství.
Pečivo je celkově příliš tmavé.	Příště zvolte nižší teplotu a prodlužte dobu pečení.
Pečivo hnědne nerovnoměrně.	Zvolte o něco nižší teplotu. I přečnávající papír na pečení může mít vliv na cirkulaci vzduchu. Vždy ustříhnete správnou velikost papíru na pečení. Dbejte na to, aby forma na pečení nestála přímo před otvory na zadní stěně trouby. Při pečení drobného pečiva, by jednotlivé kousky měly mít stejnou velikost a tloušťku.
Pečivo vypadá dobře, ale uvnitř je nedopečené.	Pečte o něco déle na nižší teplotu a případně přidejte méně tekutiny. U pečiva se štavnatou horní vrstvou nejprve předpečte korpus. Posypte ho mandlemi nebo strouhankou a pak přidejte horní vrstvu.
Pečivo nelze vyklopit.	Pečivo po upečení ještě nechte 5 až 10 minut vychladnout. Pokud ho ani poté nelze vyklopit, opatrně ho na okraji uvolněte nožem. Znovu formu obraťte a položte na ni studenou mokrou utěrku. Příště formu vymažte tukem a vysypejte strouhankou.

Nákypy & zapékaná jídla

Ve vašem spotřebiči můžete připravovat nákypy a zapékaná jídla. V tabulkách s nastavením najdete optimální nastavení pro některé pokrmy.

Propečení nákypu závisí na velikosti nádoby a výšce nákypu. Pro nákypy a zapékané pokrmy používejte široké mělké nádoby. V úzkých vysokých nádobách, budou pokrmy vyžadovat více času a budou na horní

straně tmavší. Vždy používejte uvedené úrovně zasunutí.

Dodržujte pokyny pro nádobí vhodné k mikrovlnnému ohřevu. → "Mikrovlnný ohřev" na straně 16

Používejte plochou nádobu na nákyp, vysokou 4-5 cm. Nákypy a zapékaná jídla nechte ještě 5 minut dopékat ve vypnuté pečicí troubě.

Pokrm	Nádoba	Úroveň zasunutí	Druh ohřevu	Teplota	Stupeň mikrovlnného ohřevu	Doba trvání v min.
Nákypy sladké, např. tvarohový nákyp s ovocem, 1,5 kg	Forma na nákyp	0	+	130-150	180	25-35
Pikantní nákypy z vařených přísad, např. nudlový nákyp, 1 kg	Forma na nákyp	0	+	180-190	600	12-17
Pikantní nákypy ze syrových přísad, např. gratinované brambory, 1,1 kg	Forma na nákyp	0	+	170-180	600	20-30

Drůbež, maso a ryby

Váš spotřebič vám nabízí různé možnosti pro přípravu drůbeže, masa a ryb. V tabulkách s nastavením najdete optimální nastavení pro mnoho pokrmů. Některé pokrmy se podaří nejlépe připravit, když je vaříte v několika krocích. Ty jsou uvedené v tabulce.

Pečení v nádobě

Varování – Nebezpečí poranění vlivem popraskaného skla!

Horkou skleněnou nádobu postavte na suchou podložku. Kdyby byl podklad mokrá nebo studená, nádoba by mohla prasknout.

Používejte pouze nádobí, které je vhodné pro váš účel. Nejvhodnější jsou skleněné nádoby, zkontrolujte, zda se nádoba vejde do trouby.

Lesklé pekáče z ušlechtilé oceli nebo hliníku nejsou vhodné pro použití s mikrovlnným ohřevem. Při běžném použití, lesklé pekáče z ušlechtilé oceli nebo hliníku odrážejí teplo jako zrcadlo, a jsou proto vhodné jen částečně. Drůbež, maso a ryby se pečou pomaleji a méně zhnědnou. Pro běžné pečení používejte vyšší teplotu a / nebo delší dobu pečení.

Řiďte se pokyny výrobce nádoby na pečení.

Nepřiklopená nádoba

Pro pečení drůbeže, masa a ryb používejte nejlépe hlubokou formu na pečení. Formu položte na dno pečicího prostoru. Pokud chcete využít přidávání páry, použijte otevřenou nádobu. Pokud nemáte vhodnou nádobu, použijte skleněnou pánev.

Přiklopená nádoba

Dbejte na to, aby poklička měla správnou velikost a dobře přiléhala. Nádobu postavte na rošt.

Varování – Nebezpečí opaření!

Při odklopení pokličky po pečení může proudit ven velmi horká pára. Nadzdvihněte pokličku vzadu, aby horká pára unikala směrem od vašeho těla.

Pečení v kombinaci s mikrovlnným ohřevem

Doba pečení se tak výrazně zkrátí. Na rozdíl od konvenčního provozu se doba pečení v kombinaci s mikrovlnným ohřevem řídí podle celkové hmotnosti.

Upozornění: Máte-li jiné množství, než je uvedeno v tabulkách nastavení, pomůže vám základní pravidlo: dvojitě množství odpovídá téměř dvojitě době trvání. Vždy používejte žáruvzdorné nádoby vhodné pro mikrovlnný ohřev. Kovové pečicí formy nebo římský hrnec jsou vhodné pouze k pečení bez mikrovlnného ohřevu. Dodržujte pokyny pro nádobí vhodné k mikrovlnnému ohřevu. → "Mikrovlnný ohřev" na straně 16

Pečení s přidáváním páry

Určité pokrmy budou s přidáváním páry křupavější. Budou mít lesklejší povrch a je méně pravděpodobné, že se vysuší.

Používejte nepřiklopenou nádobu. Nádoby musí být odolné vůči vysokým teplotám a páře. Přidávání páry zapněte podle pokynů v tabulce s nastavením. Nádržku na vodu naplňte vodou až po značku „MAX“. Když se voda vypočte, peče se pokrm dál s nastaveným druhem ohřevu bez přidávání páry.

Vaření v páře v parní nádobě

Na rozdíl od přidávání páry je příprava masa pomocí funkce vaření v páře šetrnější, nevznikne ale kůrka. Maso zůstane obzvláště šťavnaté.

Jako jinou variantu chuti můžete kusy masa před vařením v páře opéct, doba vaření se zkrátí. Větší kusy potřebují delší dobu vaření. Kusy masa nemusíte obracet.

Pro vaření v páře u drůbeže, masa nebo ryb vložte potraviny do parní nádoby na skleněném plechu a zasuňte je do výšky 3. Nádržku na vodu naplňte vodou až po značku „MAX“. Pokud se nádržka na vodu během provozu vyprázdní, provoz se přeruší. Budete na to upozorněni na displeji.

Grilování

Během grilování nechte dvířka spotřebiče zavřená. Nikdy negrilujte s otevřenými dvířky spotřebiče.

Grilovaný pokrm položte na rošt. Zasuňte navíc skleněnou pánev pod rošt. Zachytí se tak odkapávající tuk.

Grilujte pokud možno stejné kousky s podobnou tloušťkou a hmotností. Tak se opečou rovnoměrně a zůstanou hezky šťavnaté. Grilované kousky položte přímo na rošt.

Grilované kousky obračejte pomocí grilovacích kleští. Pokud maso propíchnete vidličkou, vyteče z něj šťáva a bude suché.

Maso osolte až po grilování. Sůl vytahuje z masa vodu.

Upozornění

- Grilovací topné prvky se zapínají a vypínají, to je normální. Jak často k tomu dochází, závisí na nastaveném stupni grilování.
- Při grilování může vznikat kouř.

Doporučené hodnoty nastavení

Hodnoty nastavení platí pro vložení drůbeže, masa nebo ryb bez nádivky připravených k pečení s teplotou z lednice do studené trouby.

V tabulce najdete údaje pro drůbež, maso a ryby s navrženou hmotností. Pokud chcete péct drůbež, maso nebo ryby s větší hmotností, v každém případě použijte nižší teplotu. V případě více kusů se při určování doby pečení řiďte podle hmotnosti nejtěžšího kusu. Jednotlivé kusy by měly být přibližně stejně velké.

Čím je drůbež, maso nebo ryba větší, tím nižší je teplota a doba pečení je delší.

Obračejte drůbež, maso a ryby, pokud je tomu tak uvedeno v tabulce s nastavením.

Drůbež

U kachny nebo husy propíchněte kůži pod křídly. Tak může vytékat tuk.

U kachních prsou nařízněte kůži. Kachní prsa neobračejte.

Drůbež

Pokrm	Nádoba	Úroveň zasunutí	Druh ohřevu	Teplota	Stupeň grilování	Stupeň rovinného ohřevu	Parní stupeň	Doba trvání v min.	Pokyny
Kuře, celé 1,3 kg, (vaření)	Přiklopaná nádoba	0		-	-	600	-	25-35	Po polovině doby obraťte.
Kuře, celé 1,3 kg (pečení)	Nepřiklopaná nádoba	0	++	190	-	360	3	40-45	Položte prsní stranou nahoru. Neobračejte. Nechejte 5 minut dopéci.
Části kuřete, např. kuřecí čtvrtky, 800 g	Nepřiklopaná nádoba	0	+	190	-	180	-	20-35	Kůži propíchněte. Položte kůži nahoru. Neobračejte.
Kachní prsa, 500 g	Rošt + skleněná pánev	3+2	++	-	3	180	3	10-12	Položte kůži nahoru. Neobračejte.
Kachní prsa, kachní stehna, 700–900 g	Nepřiklopaná nádoba	0	+	-	2	180	-	30-40	Vysoká nepřiklopaná nádoba. Neobračejte.

Pokud budete drůbež obračej, pečte ji nejprve prsní stranou, resp. stranou s kůží dolů.

Maso

Libové maso potřete podle chuti tukem nebo ho pokryjte plátkem slaniny.

Při pečení libového masa přidejte trochu tekutiny. Ve skleněné nádobě by mělo být dno nádoby zakryto malým množstvím tekutiny.

Kůži křížem nařízněte.

Když je pečeně hotová, měla by se nechat ještě 10 minut odpočinout ve vypnuté, zavřené troubě. Šťáva z masa se tak lépe rozdělí. V případě potřeby, zabalte pečení do alobalu. Doporučená doba na odpočinutí není započítána v uvedené době pečení.

Pečení a dušení v nádobě je komfortnější. Pečení v nádobě lze z trouby snadněji vyndat a omáčku můžete připravit přímo v nádobě.

Množství tekutiny závisí na druhu masa a materiálu nádoby a na tom, zda použijete pokličku. Pokud pečete maso ve smaltovaném nebo tmavém kovovém pekáči, je potřeba o něco více tekutiny, než ve skleněné nádobě.

Tekutina v nádobě se při pečení vypařuje. V případě potřeby opatrně přilijte tekutinu.

Vzdálenost mezi masem a pokličkou, by měla být minimálně 3 cm. Maso může zvětšit svůj objem.

Před dušením maso podle potřeby předem opečte. Aby při dušení vznikla omáčka, přidejte vodu, víno, ocet a podobně. Dno nádoby by mělo být pokryté do výšky 1–2 cm.

Ryby

Celou rybu nemusíte obračej. Zda je ryba již upečená poznáte podle toho, že lze snadno uvolnit hřbetní ploutev.

Pokud chcete péci rybu na roštu, potřete předtím rošt trochou oleje, rybu tak z roštu snadněji uvolníte.

Maso

Pokrm	Nádoba	Úroveň zasunutí	Druh ohřevu	Kroky	Teplota	Stupeň grilování	Stupeň mikrovlnného ohřevu	Parní stupeň	Doba trvání v min.	Pokyny
Dušená hovězí pečeně, 1 kg	Přiklopaná nádoba	0	+	1	160-170	-	180	-	80-90	
Roastbeef, anglický, 1,5 kg	Nepřiklopaná nádoba	0	+	1	180-190	-	180	-	30-40	Po polovině doby obraťte. Nakonec nechejte 10 minut odpočinout.
Hovězí steaky 2-3 cm silné, 2-3 kusy, po 200 g	Rošt + Skleněná pánev	3+1		1 2	-	3 3	- -	- -	10-15 5-10	
Vepřové maso bez kůže, 750 g, např. krkovice	Nepřiklopaná nádoba	0	++	1	170-180	-	360	3	25-35	Nakonec nechejte 10 minut odpočinout.
Vepřové maso s kůží, 1 kg, např. plec	Nepřiklopaná nádoba	0	++	1	170-180	-	180	3	60-80	Kůži nařízněte. Nakonec nechejte 10 minut odpočinout. Neobraťte.
Vepřová panenka 500-600 g	Nepřiklopaná nádoba	0	+	1	180-190	-	180	-	35-40	Nakonec nechejte 10 minut odpočinout.
Steaky z vepřové krkovice 2-3 cm silné, 2-3 kusy, po 120 g	Rošt + skleněná pánev	3+1		1 2	-	2 2	- -	- -	15-20 10-15	
Grilovací klobásky 4-6 ks, po 150 g	Rošt + skleněná pánev	3+1		1 2	-	3 3	- -	- -	10-15 5-10	
Sekaná, 750 g	Nepřiklopaná nádoba	0	++	1	190	-	360	3	15-20	Nakonec nechejte 10 minut odpočinout.

Ryby

Pokrm	Nádoba	Výška zasunutí	Druh ohřevu	Teplota ve °C	Stupeň grilování	Stupeň mikrovlnného ohřevu	Parní stupeň	Doba trvání v min
Rybí filé, čerstvé, 400 g	Skleněný plech + parní nádoba	3		-	-	-	3	15-17
Rybí filety, zmrazené, 400 g	Přiklopaná nádoba	3		-	-	-	3	18-20
Rybí filety, zmrazené, 800 g	Skleněný plech + parní nádoba	3		-	-	-	3	23-25
Rybí filé, zapečené, 500 g	Nepřiklopaná nádoba	0	+	-	3	600	-	10-15
Rybí podkovy 2-3 kusy, po 150 g	Rošt + skleněný plech	3+1		-	3	-	-	8-12
Ryby, celé, např. pstruzi, 2-3 kusy, po 300 g	Skleněný plech + parní nádoba	3		-	-	-	3	18-22

Tipy pro pečení a dušení

Pečeně je příliš tmavá a kůrka místy spálená a/nebo je pečeně vysušená.	Zkontrolujte úroveň zasunutí a teplotu. Příště zvolte nižší teplotu a v případě potřeby zkrátte dobu pečení.
Kůrka je příliš slabá.	Zvyšte teplotu nebo po skončení doby pečení krátce zapněte gril.
Pečeně vypadá dobře, ale omáčka je připálená.	Příště použijte menší nádobu na pečení a v případě potřeby přidejte více tekutiny.
Pečeně vypadá dobře, ale omáčka je příliš světlá a vodová.	Příště použijte větší nádobu na pečení a v případě potřeby přidejte méně tekutiny.
Maso se při dušení připaluje.	Pekáče a víka musí k sobě patřit a musí být dobře přiklopené. Snižte teplotu a v případě potřeby přilévejte během dušení tekutinu.

Zelenina a přílohy

Zde najdete údaje pro rychlou a šetrnou přípravu mnoha druhů zeleniny, rýže a brambor a také hluboce zmrazených bramborových produktů.

Mikrovlnný ohřev

Zeleninu vařte vždy v uzavřené nádobě vhodné do mikrovlnné trouby. Pro vaření rýže používejte vysokou nádobu s poklicí a přidejte vodu podle hodnoty uvedené v tabulce.

Vaření v páře

Pro vaření v páře používejte skleněný plech a parní nádobu.

Řiďte se velikostmi potravin, které jsou uvedené v tabulce s nastavením. U menších kusů se doba vaření zkrátí, u větších se prodlouží. Na dobu vaření má rovněž

vliv kvalita a stupeň zralosti. Proto jsou uvedené hodnoty nastavení pouze orientační hodnoty.

Potraviny vždy rovnoměrně rozprostřete v nádobě. V případě různé výšky potravin se pokrm uvaří nerovnoměrně. Potraviny, které jsou choulostivé na stlačení, nevrstvěte ve varné nádobě příliš vysoko.

Nádržku na vodu naplňte vodou až po značku „MAX“. Pokud se nádržka na vodu během provozu vyprázdní, provoz se přeruší. Budete na to upozorněni na displeji.













Kuskus

Přidejte vodu, resp. tekutinu v uvedeném poměru. Například při poměru 1:2 přidejte na 100 g kuskusu 200 ml tekutiny.

Pokrm	Nádoba	Úroveň zasunutí	Druh ohřevu	Kroky	Teplota	Stupeň mikrovlnného ohřevu	Parní stupeň	Doba trvání v min.
Artyčoky, celé, čerstvé	Skleněná pánve + parní nádoba	3		1	-	-	3	35-40
Listový špenát, čerstvý, 250 g	Skleněná pánve + parní nádoba	3		1	-	-	3	5-7
Květák, celý, čerstvý	Skleněná pánve + parní nádoba	2		1	-	-	3	28-35
Brokolice, celá, čerstvá, 500 g	Skleněná pánve + parní nádoba	2		1	-	-	3	20-23
Růžičky brokolice, zmrazené, 500 g	Skleněná pánve + parní nádoba	3		1	-	-	3	14-16
Zelenina, čerstvá, 250 g*	Přiklopená nádoba	0		1	-	600	-	6-10
Zelenina, čerstvá, 500 g*	Přiklopená nádoba	0		1	-	600	-	10-15
Kukuřičný klas, čerstvý 2 kusy	Skleněná pánve + parní nádoba	3		1	-	-	3	25-35
Zeleninová směs, zmrazená, 250 g	Skleněná pánve + parní nádoba	3		1	-	-	3	12-15
Mrkev na kolečka vařená v páře, 500 g	Skleněná pánve + parní nádoba	3		1	-	-	3	18-20
Pórek na kolečka, čerstvý 500 g	Skleněná pánve + parní nádoba	3		1	-	-	3	10-12
Zelené fazolky čerstvé, 500 g	Skleněná pánve + parní nádoba	3		1	-	-	3	18-20

*průběžně míchejte

**Nádržka na vodu se musí podle potřeby průběžně doplňovat

Pokrm	Nádoba	Úroveň zasunutí	Druh ohřevu	Kroky	Teplota	Stupeň mikrovlnného ohřevu	Parní stupeň	Doba trvání v min.
Červená řepa, celá, 500 g	Skleněná pánev + parní nádoba	3		1	-	-	3	50-60
Chřest, zelený, 250 g	Skleněná pánev + parní nádoba	3		1	-	-	3	10-15
Cuketa na plátky, vaření v páře, 500 g	Skleněná pánev + parní nádoba	3		1	-	-	3	12-14
Brambory, na čtvrtky, 250 g	Skleněná pánev + parní nádoba	3		1	-	-	3	28-30
Brambory, na čtvrtky 500 g	Skleněná pánev + parní nádoba	3		1	-	-	3	30-32
Brambory, na čtvrtky, 750 g**	Skleněná pánev + parní nádoba	3		1	-	-	3	32-35
Hranolky, zmrazené	Skleněná pánev	2		1	190-210	-	-	30-40
Rosti, zmrazené (bramborové placky)	Skleněná pánev	2		1	190-210	-	-	25-35
Krokety, zmrazené	Skleněná pánev	2		1	190-210	-	-	25-35
Rýže, 125 g + 300 ml vody	Přiklopná nádoba	0		1 2	- -	600 180	- -	4-6 12-15
Rýže, 250 g + 500 ml vody	Přiklopná nádoba	0		1 2	- -	600 180	- -	6-8 15-18
Kuskus, 1:2	Skleněná pánev	3		1	-	-	3	3-10

*průběžně míchejte

**Nádržka na vodu se musí podle potřeby průběžně doplňovat

Dezerty

S pomocí vašeho spotřebiče můžete připravovat rychlé a chutné dezerty.

Dodržujte pokyny v tabulce s nastavením.

Mléčná rýže

Přidejte mléko v uvedeném poměru. Například při poměru 1:2,5 na 100g mléčné rýže přidejte 250 ml mléka.

Pokrm	Nádoba	Výška zasunutí	Druh ohřevu	Stupeň mikrovlnného ohřevu	Parní stupeň	Doba trvání v min
Karamelový pudink	Skleněný plech + Formičky na suflé	3		-	3	40-50
Bochánky v páře	Skleněný plech	3		-	2	20-25
Mléčná rýže 1:2, 5	Skleněný plech	3		-	3	30-40
Ovoce, kompot, 500 g	Skleněný plech	3		-	3	9-12
Popcorn do mikrovlnné trouby, 1 sáček á 100 g	Přiklopná nádoba	0		600	-	3-5
Sladké pokrmy, např. pudink (instantní) 500 ml*	Přiklopná nádoba	0		600	-	6-8

* Průběžně míchejte.

Akrylamid v potravinách

Kterých pokrmů se to týká?

Akrylamid vzniká především při vysokých teplotách připravovaných obilných a bramborových produktů,

jako např. smažených brambůrků, hranolků, toastů, housek, chleba, jemného pečiva (sušenky, perník, sušenky Spekulatius).

Tipy pro přípravu pokrmů bez akrylamidu

Všeobecně	Používejte co nejkratší dobu pečení. Opékejte pokrmy dozlatova, ne příliš dotmava. Velký, silný kus pokrmu obsahuje méně akrylamidu.
Pečení	S horkým vzduchem max. 180 °C Vejce nebo vaječný žloutek omezuje tvorbu akrylamidu.
Cukroví	S horkým vzduchem max. 180 °C Vejce nebo vaječný žloutek omezuje tvorbu akrylamidu.
Hranolky pečené v troubě	Rozmístěte je na plechu rovnoměrně a v jedné vrstvě. Pečte minimálně 400 g na každou várku, aby hranolky nebyly vysušené.

Zkušební pokrmy

Tyto tabulky byly sestaveny pro zkušební instituce, s cílem usnadnit kontrolu našich spotřebičů.

Podle IEC 60350-1 resp. IEC 60705.

Pečení

Upozornění

- Hodnoty nastavení platí pro vložení do studeného pečicího prostoru.

- Řiďte se pokyny k předehřátí v tabulkách. Hodnoty nastavení platí bez rychlého ohřevu.
- Nejdříve použijte k pečení nižší z uvedených teplot.
- Hodnoty uvedené v tabulce platí pro vložení do studené pečicí trouby.
- Postavte pečicí formy na rošt.

Pokrm	Nádoba	Úroveň zasunutí	Druh ohřevu	Teplota ve °C	Doba trvání v min.
Stříkané pečivo	Skleněná pánev	2		160-170	30-35
Cukroví*	Skleněná pánev	2		160-170	20-25
Vodový piškot	Rozevírací forma Springform Ø 26 cm	1		160-170	40-50
Zakrytý jablečný koláč	Rozevírací forma Springform Ø 20 cm	2		170-190	80-100

*předehřejte 5 minut pečicí troubu

Úprava pokrmů pomocí mikrovlnného ohřevu

Pro přípravu mikrovlnným ohřevem vždy používejte žáruvzdorné nádoby vhodné do mikrovlnné trouby.

Dodržujte pokyny pro nádoby vhodné k mikrovlnnému ohřevu.→ "Mikrovlnný ohřev" na straně 16

Rozmrazování pomocí mikrovlnného ohřevu

Pokrm	Nádoba	Výška zasunutí	Druh ohřevu	Hmotnost	Kroky	Stupeň mikrovlnného ohřevu	Doba trvání v min
Rozmrazování masa	Nepřiklopaná nádoba	0		500 g	1	180	7
					2	90	8-12

Příprava pomocí mikrovlnného ohřevu

Pokrm	Nádoba	Výška zasunutí	Druh ohřevu	Hmotnost	Kroky	Stupeň mikrovlnného ohřevu	Doba trvání v min
Žloutkový krém	Nepřiklopaná nádoba	0		1 000 g	1	360	18-20
					2	180	18-22
Piškotový dort	Nepřiklopaná nádoba	0		475 g	1	600	8-10
Masové karbanátky	Nepřiklopaná nádoba	0		900 g	1	600	20-25

Pečení kombinované s mikrovlnným ohřevem

Pokrm	Nádoba	Úroveň zasunutí	Druh ohřevu	Teplota ve °C	Stupeň grilování	Stupeň mikrovlnného ohřevu	Doba trvání v min.	Pokyny
Gratinované brambory	Nepřiklopená nádoba	0	+	-	1	360	25-32	
Koláč, 700 g	Nepřiklopená nádoba	1	+	190-200	-	180	20-27	
Kuře	Nepřiklopená nádoba	0	+	190	-	360	30-45	První stranou dolů. Vysoká nádoba bez poklice. V polovině doby obraťte.

Vaření v páře

Postavte skleněnou pánev s parní nádobou do výšky 3.

Pokrm	Nádoba	Výška zasunutí	Druh ohřevu	Parní stupeň	Doba trvání v min	Pokyny
Hrášek, zmrazený, 1000 g	Skleněná pánev + parní nádoba	3		3	-	Test je dokončen, jakmile nejchladnější místo dosáhne 85 °C.
Brokolice, čerstvá, 300 g	Skleněná pánev + parní nádoba	3		3	10-12	
Brokolice, čerstvá, jedna nádoba	Skleněná pánev + parní nádoba	3		3	16-18	

Grilování

Zasuňte skleněnou pánev pod rošt. Tekutina se zachytí a trouba zůstane čistší.

Hodnoty uvedené v tabulce platí pro vložení do studené pečicí trouby.

Pokrm	Nádoba	Výška zasunutí	Druh ohřevu	Stupeň grilování	Doba trvání v min	Pokyny
Opečené toasty	Rošt	3		3	4-5	
Hovězí burgery, 12 ks	Rošt + skleněný plech	3+1		3	35-45	Po polovině doby obraťte.

Záruční podmínky

společnosti BSH domácí spotřebiče s.r.o.

1. Záruka

Na tento výrobek je v souladu § 2113 a násl. zákona č. 89/2012 Sb., občanský zákoník, v platném znění, poskytována **záruka za jakost 24 měsíců** (dále jen „záruka“), která běží zpravidla od odevzdání výrobku zákazníkovi. Pokud byla sjednána delší záruka, řídí se tato speciálními pravidly.

Záruka 24 měsíců je poskytována pouze zákazníkovi spotřebiteli a jen na výrobek **k běžnému užívání v domácnosti**. Zákazníkovi podnikateli nebo jiné právnické osobě je poskytnuta 24 měsíční záruka za předpokladu, že se koupě netýká jeho podnikatelské činnosti (např. prádelna, ubytovací služby, restaurační zařízení apod.), způsob užívání je obdobný užívání v domácnosti a výrobek není prokazatelně přetěžován (kumulativně); v ostatních případech je poskytována záruka v délce 6 měsíců. Společnost BSH domácí spotřebiče s.r.o. si vyhrazuje právo omezit plnění záruky nad rámec 6 měsíců v případě, že bude zjevné, že spotřebič není provozován v souladu s výše uvedenými podmínkami.

2. Pořizovací doklad a záruční list

Základním průkazem práv zákazníka je **pořizovací doklad** (paragon, faktura, leasingová smlouva apod.). Pokud byl při prodeji vydán **záruční list**, je tento součástí výrobku s výrobním číslem uvedeným na přední straně tohoto záručního listu. Nedílnou součástí záručního listu je pořizovací doklad. Zákazník si ve vlastním zájmu pořizovací doklad i záruční list pečlivě uschovává.

Bezplatný záruční servis je možno poskytnout jen v případě předložení pořizovacího dokladu nebo v případě prodloužené záruky i vyplněného záručního listu a vystaveného certifikátu, pokud byl vydán. Záruční list vyplňuje prodejce a je v zájmu zákazníka zkontrolovat správnost a úplnost uvedených údajů. Záruční list je platný pouze v originálu, na kopie nebude brán zřetel.

3. Uplatnění záruky

Zákazník má v rámci poskytnuté záruky právo na bezplatné, včasné a řádné odstranění reklamované vady výrobku, a to opravou, popřípadě – není-li to vzhledem k povaze (tzn. příčině i projevu) vady neúměrné – právo na výměnu výrobku nebo jeho vadné součásti. Za zákonem stanovených podmínek může být poskytnuta sleva na výrobku anebo může být výrobek vrácen.

Záruční oprava se vztahuje výhradně na vady, které vzniknou průkazně v době platné záruky. Takto vzniklé vady je oprávněn odstranit pouze **autorizovaný servis**. Uplatnit záruku může zákazník u autorizovaného servisu nebo v prodejně, kde byl výrobek zakoupen, a to bez zbytečného odkladu, nejpozději však do konce záruční doby. Zvolí-li zákazník jiný, než nejbližší autorizovaný servis, bude na něm, aby nesl v souvislosti s tím zvýšené náklady.

Autorizovaný servis posoudí oprávněnost reklamace a podle povahy vady výrobku rozhodne o způsobu řešení reklamace.

Seznam autorizovaných servisů je k dispozici na <http://www.siemens-home.bsh-group.com/cz>.

Doba, po kterou zákazník nemůže výrobek z důvodu vady používat, se do záruční doby nepočítá. O tuto dobu se záruční doba prodlužuje. Při výměně se **běh záruční doby** neobnovuje. Při opravě nedochází k běhu nové záruční doby týkající se opravené součásti či součástíky.

Po provedení záruční opravy je autorizovaný servis povinen vydat zákazníkovi čitelnou kopii opravního listu. **Opravní list** slouží k prokazování práv zákazníka, proto je ve vlastním zájmu zákazníka před podpisem opravního listu zkontrolovat jeho obsah a kopii opravního listu pečlivě uschovat.

Zákazník je povinen poskytnout autorizovanému servisu **součinnost** k ověření existence reklamované vady a k jejímu odstranění (včetně odpovídajícího potřebného vyzkoušení nebo demontáže výrobku).

Při uplatnění reklamace předá zákazník **výrobek čistý** v souladu s hygienickými předpisy nebo obecnými hygienickými zásadami včetně všech jeho součástí a příslušenství, umožňujících takové ověření a odstranění vady. V případě, že výrobek nedodá kompletní a je-li kompletnost výrobku nezbytná k zjištění existence reklamované vady a/nebo k jejímu odstranění, běh lhůty k vyřízení reklamace začíná až dodáním chybějících součástí.

4. Neoprávněnost reklamace

Reklamacie není oprávněná v případech, vznikla-li závada nebo poškození:

- a) prokazatelně nesprávným užíváním výrobku (např. v rozporu s návodem, s pokyny uvedenými na obalu výrobku či v záručním listě, užíváním v rozporu s obecně známými pravidly užívání předmětného výrobku, provedením při nesprávném napájecím napětí, připojování na nedovolené zdroje proudu, užíváním zboží v nevhodných podmínkách – vlhko, prašnost, extrémní tvrdost vody apod.) anebo jiným nesprávným jednáním uživatele (např. neodbornou instalací či zapojením);
- b) prokazatelně nedovolenými zásahy do přístroje (konstrukční nebo jiná úprava, neodborná montáž), živelnou katastrofou nebo mechanickým poškozením výrobku;
- c) nese-li předložený záruční list zjevné známky provedených změn údajů nebo je-li na výrobku odlišné výrobní číslo od toho, jež je uvedeno v záručním listě;
- d) u estetických komponentů, nezajišťujících funkčnost výrobku z důvodu:
 - transportního poškození nebo přemísťováním (poškrábání, promáčknutí, praskliny, rozbitá skla a police apod.)
 - nefunkčních estetických komponentů jako jsou madla, skla, ovládací spínače apod., které jsou důsledkem běžného opotřebení
 - změny barvy plastových komponentů (jedná se o běžný fyzikální chemický jev po čase používání)
 - vady spotřebních materiálů, u kterých je doba životnosti daná charakterem součástky (žárovky, vodní filtry, vzduchové, prachové filtry, uhlíkové filtry všeho druhu, akumulátory, baterie, apod.)
 - vady příslušenství a volitelné výbavy, způsobené nevhodnou manipulací nebo nepřiměřeným zacházením

Ze záručních oprav jsou vyloučeny případy běžné údržby nebo čištění, instalace, programování, kontroly parametrů výrobku.

5. Náhradní díly

Záruka na samostatně prodaný náhradní díl výrobku je poskytována v délce 6 měsíců, a to za předpokladu jeho odborné instalace.

6. Pozáruční servis

V případě placené pozáruční opravy provedené autorizovaným servisem se poskytuje záruka v délce 24 měsíců.

7. Rozšířená záruka nad rámec zákona

U spotřebičů (pračky, myčky) sériově vybavených systémem **Aqua-Stop** (patent BSH) je výrobcem poskytnuta záruka na škody způsobené chybou tohoto systému. Na tyto škody je zákazníkovi spotřebiteli poskytnuta náhrada, a to po celou dobu životnosti spotřebiče. Vyloučena je náhrada škody v případě, kdy nebyl spotřebič zapojen do elektrického obvodu pod proudem.

8. Upozornění pro prodejce

Prodejce je povinen vyplnit správně a úplně záruční list v den prodeje výrobku. Při případné předprodejní reklamaci je třeba předložit řádně vyplněný reklamační protokol a požizovací doklad (fakturu).

9. Ochrana osobních údajů

Osobní údaje zákazníka kupujícího budou použity výhradně k účelům pro zpracování objednávek a k případnému vyřízení záruky v souladu se zák. č. 101/2000 Sb., o ochraně osobních údajů.

10. Prohlášení o hygienické nezávadnosti výrobků

Všechny výrobky distribuované společností BSH domácí spotřebiče s.r.o. a přicházející do styku s potravinami splňují požadavky o hygienické nezávadnosti dle zákona č.258/2000 Sb., vyhlášky 38/2001 Sb. Toto prohlášení se vztahuje na všechny výrobky přicházející do styku s potravinami uvedené v aktuálním ceníku společnosti BSH domácí spotřebiče s.r.o.

Ujištění dovozce o vydání prohlášení o shodě

Vážený zákazníku,
dle § 13, odst.5 zákona č.22/1997 Sb. Vás ujišťujeme, že na všechny výrobky distribuované společností BSH domácí spotřebiče s.r.o. našim obchodním partnerům bylo vydáno prohlášení o shodě ve smyslu zákona č. 22/1997 Sb a nařízení vlády č. 17/2003 Sb., 616/2006 Sb. a 22/2003 Sb. a příslušných nařízení vlády. Toto ujištění dovozce o vydání prohlášení o shodě se vztahuje na všechny výrobky včetně plynových spotřebičů, které jsou obsaženy v aktuálním ceníku firmy BSH domácí spotřebiče s.r.o.

B/S/H/

Kontakt na servis domácích spotřebičů SIEMENS

BSH domácí spotřebiče s.r.o.
Radlická 350
158 00 Praha 5

Příjem oprav
Tel.: +420 251 095 546
Email: opravy@bshg.com

Objednávky příslušenství a náhradních dílů
Tel.: +420 251 095 556
Email: dily@bshg.com

Zákaznické poradenství
Tel.: +420 251 095 555
Email: siemens.spotrebice@bshg.com

Aktuální informace o servisu naleznete na internetových stránkách

<http://www.siemens-home.bsh-group.com/cz>.

Zde máte možnost sjednat opravu pomocí online formuláře.

SIEMENS

Mikrovlnná rúra

CP465AGB0, CP565AGS0

sk Návod na obsluhu



Register your product on My Siemens and discover exclusive services and offers.

siemens-home.bsh-group.com/welcome

The future moving in.

Siemens Home Appliances

Obsah

	Používanie podľa príkazov	4		Para	19
	Dôležité bezpečnostné upozornenia	5	Zvuky	19	
	Všeobecne	5	Dusenie na pare	19	
	Mikrovlnná rúra	6	Nastavte parnú kombinovanú prevádzku	20	
	Para	7	Naplňte nádržku na vodu	20	
	Príčiny poškodenia	7	Doplnenie nádržky na vodu	21	
	Všeobecne	7	Po každej prevádzke s parou	21	
	Mikrovlnná rúra	7		Programová automatika	23
	Para	8	Nastavte program	23	
	Ochrana životného prostredia	8	Prehľad programov	24	
	Úspora energie	8		Nastavenie časových funkcií	26
	Ekologicky zlikvidujte odpad	8	Zistenie časových nastavení	26	
	Oboznámenie sa so spotrebičom	9	Nastavenie budíka	26	
	Ovládací panel	9	Nastavenie doby trvania	26	
	Volič funkcií	9	Prvé uvedenie do prevádzky	27	
	Dotykové polia a displej	9		Detická poistka	27
	Otočný volič	11	Aktivovať alebo deaktivovať	27	
	Druhy prevádzky	11		Základné nastavenia	28
	Druhy ohrevu	11	Zmena základného nastavenia	28	
	Para	11	Zoznam základných nastavení	28	
	Mikrovlnný ohrev	11		Čistenie	29
	Varný priestor	12	Vhodné čistiace prostriedky	29	
	Kryt nádržky	12	Čistenie samočistiacich plôch	30	
	Nádržka na vodu	12	Spotrebič udržiavajte čistý	30	
	Zberná nádržka	12		Funkcia čistenia	30
	Príslušenstvo	13	Odvápnenie	30	
	Dodané príslušenstvo	13	Oplachovanie	31	
	Vhodné príslušenstvo	13	Dočistenie	31	
	Osobitné príslušenstvo	13	Zbernú nádržku vyprázdňte	31	
	Zasuňte príslušenstvo	13		Poruchy, čo robiť?	32
	Pred prvým použitím	14		Zákaznícky servis	34
	Prvé uvedenie do prevádzky	14	Číslo výrobku (E-Nr.) a výrobné číslo (FD-Nr.)	34	
	Nastavte rozsah tvrdosti vody	14			
	Čistenie varného priestoru a príslušenstva	14			
	Obsluha spotrebiča	15			
	Spotrebič zapnúť a vypnúť	15			
	Nastavenie druhu prevádzky	15			
	Nastavte druh ohrevu a teplotu	15			
	Rýchle zahrievanie	16			
	Automatické bezpečnostné vypnutie	16			
	Mikrovlnný ohrev	16			
	Riad	16			
	Stupne mikrovlnného ohrevu	17			
	Nastavenie mikrovlnnej rúry	17			
	Nastavte kombinovanú mikrovlnnú prevádzku	18			

**Testované pre vás v našom kuchynskom štúdiu****34**

Všeobecné upozornenia.	34
Rozmrazte	35
Hlbokozmrazené jedlá ohrejte	36
Zohrievanie	37
Koláče, drobné pečivo a chlieb	38
Nákypy & gratinované pokrmy	41
Hydina, mäso a ryby	41
Zelenina a prílohy.	44
Dezerty.	45
Akrylamid v potravinách.	46
Skúšané pokrmy	46

Ďalšie informácie týkajúce sa spotrebičov, príslušenstva, náhradných dielov a služieb nájdete na internetovej adrese: **www.siemens-home.bsh-group.com** a na online-shop: **www.siemens-home.bsh-group.com/eshops**

**Používanie podľa príkazov**

Starostlivo si prečítajte tento návod. Len potom môžete váš spotrebič obsluhovať bezpečne a správne. Návod na používanie a montážny návod si odložte na neskoršie alebo pre ďalších majiteľov spotrebiča.

Tento spotrebič je určený len na zabudovanie. Dodržiavajte špeciálny návod na montáž.

Po vybalení spotrebič preskúšajte. Ak sa spotrebič pri preprave poškodil, nepripájajte ho.

Spotrebič môže pripojiť len oprávnený odborník. Pri škodách spôsobených nesprávnym pripojením zaniká nárok na záruku.

Tento spotrebič je určený len na súkromné používanie v domácnosti a v domácom prostredí. Spotrebič používajte len na prípravu jedál a nápojov. Spotrebič nenechávajte počas prevádzky bez dozoru. Spotrebič používajte iba v uzavretých priestoroch.

Tento spotrebič je určený na použitie do maximálnej nadmorskej výšky 4000 m.

Tento spotrebič môžu používať deti staršie ako 8 rokov a osoby so zníženými fyzickými, sensorickými alebo mentálnymi schopnosťami alebo osoby s nedostatočnými skúsenosťami a/alebo vedomosťami iba vtedy, ak sú pod dozorom osoby, ktorá zodpovedá za ich bezpečnosť alebo ak ňou boli poučené o bezpečnej obsluhu spotrebiča a porozumeli nebezpečenstvám vyplývajúcim z tohto používania.

Deti sa so spotrebičom nesmú hrať. Čistenie a užívateľskú údržbu nesmú vykonávať deti, iba ak sú staršie ako 15 rokov a sú pod dozorom.

Deti mladšie ako 8 rokov sa musia zdržiavať v bezpečnej vzdialenosti od spotrebiča a prívodného kábla.

⚠ Dôležité bezpečnostné upozornenia

Všeobecne

⚠ Varovanie – Nebezpečenstvo požiaru!

- Spotrebič sa veľmi rozohreje. Ak sa spotrebič nainštaluje do vstavanej linky s dekoračnými dvierkami, pri zatvorených dvierkach dochádza k akumulácii tepla. Spotrebič používajte len s otvorenými dekoračnými dvierkami.
- Horľavé predmety uskladnené vo varnom priestore sa môžu vznietiť. Nikdy neuskladňujte horľavé predmety vo varnom priestore. Ak sa v spotrebiči vyskytne dym, nikdy neotvárajte jeho dvierka. Spotrebič vypnite a vytiahnite sieťovú zástrčku alebo vypnite poistku v poistkovej skrini.
- Voľné zvyšky jedál, tuk a šťava z pečenia sa môžu vznietiť. Pred spustením prevádzky odstráňte z priestoru pečenia, z ohrevného telesa a príslušenstva hrubé nečistoty.
- Pri otvorení dvierok vzniká prúdenie vzduchu. Papier na pečenie sa nesmie dotknúť ohrevného telesa, kvôli vznieteniu. Pri predhrievaní nikdy nepokladajte pečiaci papier na príslušenstvo. Pečiaci papier vždy zafažte riadom alebo pečiacou formou. Len potrebné plochy vyložte pečiacim papierom. Pečiaci papier nesmie nikdy presahovať ponad prílušenstvo.

⚠ Varovanie – Nebezpečenstvo popálenia!

- Spotrebič sa veľmi rozohreje. Nikdy sa nedotýkajte horúcich vnútorných plôch varného priestoru alebo horúcich komponentov. Vždy nechajte spotrebič vychladnúť. Deti udržiavajte v bezpečnej vzdialenosti.
- Príslušenstvo alebo riad sa veľmi rozhorúči. Vždy, keď vyberáte horúce príslušenstvo alebo riad z varného priestoru, používajte chňapku na hrniec.
- Alkoholové výpary sa môžu v horúcom varnom priestore vznietiť. Nikdy nepripravujte jedlá s veľkým množstvom nápoja s vysokým percentom alkoholu. Používajte len malá množstvá nápojov s vysokým percentom alkoholu. Dvierka spotrebiča opatrne otvorte.

⚠ Varovanie – Nebezpečenstvo oparenia!

- Prístupné časti sa počas prevádzky rozhorúčia. Nikdy sa nedotýkajte horúcich častí. Deti udržiavajte v bezpečnej vzdialenosti.
- Pri otvorení dvierok spotrebiča môže unikať veľmi horúca para. Para nie je vždy viditeľná v závislosti od teploty. Pri otvorení nestojte blízko spotrebiča. Dvierka spotrebiča opatrne otvorte. Deti udržiavajte v bezpečnej vzdialenosti.
- V horúcom varnom priestore sa môže z vody vytvárať horúca vodná para. Nikdy nedávajte vodu do horúceho varného priestoru.

⚠ Varovanie – Nebezpečenstvo poranenia!

Poškriabané sklo na dvierkach spotrebiča môže prasknúť. Nepoužívajte škrabku na sklo, ostré alebo abrazívne čistiace prostriedky.

⚠ Varovanie – Nebezpečenstvo zásahu elektrickým prúdom!

- Neodborné opravy sú nebezpečné. Opravu a výmenu poškodených elektrických vedení smie vykonať len technik zákazníckeho servisu vyškolený našou spoločnosťou. Ak je spotrebič pokazený, vytiahnite elektrickú zásuvku alebo vypnite poistku v poistkovej skrini. Zavolajte zákaznícky servis.
- Na horúcich častiach spotrebiča sa môže kábová izolácia od elektrických spotrebičov roztaviť. Nikdy nenechajte pripájací kábel spotrebiča v kontakte s horúcimi časťami spotrebiča.
- Vniknutá vlhkosť môže spôsobiť úraz elektrickým prúdom. Nepoužívajte vysokotlakový čistič alebo parný čistič.
- Vnikajúca vlhkosť môže spôsobiť úraz elektrickým prúdom. Spotrebič nikdy nevystavujte vysokým teplotám alebo vlhkosti. Spotrebič používajte len v uzavretých priestoroch.
- Poškodený spotrebič môže spôsobiť poranenie elektrickým prúdom. Poškodený spotrebič nikdy nezapínajte. Vytiahnite sieťovú zástrčku alebo vypnite poistku v poistkovej skrini. Zavolajte zákaznícky servis.

⚠ Varovanie – Nebezpečenstvo účinkov magnetizmu!

V ovládacom paneli alebo v ovládacích prvkoch sú vložené permanentné magnety. Magnety môžu ovplyvňovať elektronické implantáty, napr. kardiostimulátor alebo inzulínové pumpy. Ako osoba s elektronickými

implantátmi dodržiavajte vzdialenosť od ovládacieho panela minimálne 10 cm.

Mikrovlnná rúra

⚠ Varovanie – Nebezpečenstvo popálenia!

- Je nebezpečné používať spotrebič v rozpore s účelom použitia.
Je zakázané sušenie potravín alebo odevov, zohrievanie papúč, terapeutických vankúšov, špongií, vlhých utierok na čistenie a pod.
Napríklad môže dôjsť ku spáleniu prehriatych papúč, terapeutických vankúšov, špongií, vlhkých utierok na čistenie a pod.
- Potraviny sa môžu vznietiť. Potraviny nikdy nezohrievajte v obaloch udržiavajúcich teplo.
Potraviny v nádobách z plastu, papiera alebo iných horľavých materiálov nikdy nezohrievajte bez dohľadu.
Nikdy nenastavujte príliš vysoký mikrovlnný výkon ani príliš dlhý čas mikrovlnného ohrevu. Riadte sa údajmi uvedenými v tomto návode na používanie.
Potraviny nikdy nesušte v mikrovlnnej rúre.
Potraviny s nízkym obsahom vody, ako napr. chlieb, nikdy nerozmrazujte ani nezohrievajte príliš dlho alebo na príliš vysokom výkone.
- Olej sa môže zapáliť. V mikrovlnnej rúre nikdy nezohrievajte samotný olej.

⚠ Varovanie – Nebezpečenstvo výbuchu!

Tekutiny alebo iné potraviny v tesne uzavretých nádobách môžu explodovať. Tekutiny alebo iné potraviny v tesne uzavretých nádobách nikdy nezohrievajte.

⚠ Varovanie – Nebezpečenstvo popálenia!

- Potraviny s pevnou šupkou alebo kožkou môžu počas zohrievania, ale ešte aj po zohriatí výbušným spôsobom prasknúť. Nikdy nevarujte vajcia alebo nezohrievajte vajcia uvarené natvrdo v škrupinke. Nikdy nevarujte živočíchy s ulitou a kôrovce. Pri príprave volského oka alebo vajec do skla musíte najprv prepichnúť žltok. V prípade potravín s tvrdou šupkou alebo kožou, ako sú napr. jablká, paradajky, zemiaky alebo párky, môže šupka prasknúť. Šupku, resp. kožu pred zohrievaním prepichnete.

- Teplo sa v dojčenskej výžive nerozdelí rovnomerne. Dojčenskú výživu nikdy nezohrievajte v uzavretých nádobách. Vždy odstráňte viečko alebo cumeľ. Po zohriatí ju dôkladne premiešajte alebo pretraste. Pred kŕmením dieťaťa skontrolujte teplotu.
- Zohriate jedlá odovzdávajú teplo. Riad sa môže rozhorúčiť. Riad a príslušenstvo vždy vyberajte z varného priestoru pomocou kuchynskej chňapky.
- V prípade potravín uzavretých vo vzduchotesnom obale môže obal prasknúť. Riadte sa vždy pokynmi výrobcu uvedenými na obale. Jedlá vyberajte z varného priestoru vždy pomocou chňapky.
- Prístupné časti sa počas prevádzky rozhorúčia. Nikdy sa nedotýkajte horúcich častí. Deti držte v bezpečnej vzdialenosti.
- Je nebezpečné používať spotrebič v rozpore s účelom použitia.
Je zakázané sušenie potravín alebo odevov, zohrievanie papúč, terapeutických vankúšov, špongií, vlhých utierok na čistenie a pod.
Napríklad môže dôjsť ku spáleniu prehriatych papúč, terapeutických vankúšov, špongií, vlhkých utierok na čistenie a pod.

⚠ Varovanie – Nebezpečenstvo oparenia!

- Pri zohrievaní tekutín môže dôjsť k utajenému varu. To znamená, že tekutina dosiahne teplotu varu bez toho, že by došlo k vystupovaniu typických bublín. Už pri malom otrase nádoby môže horúca tekutina náhle prudko vykipieť a rozstreknúť sa. Pri zohrievaní do nádoby vložte vždy lyžičku. Predídete tak utajenému varu.

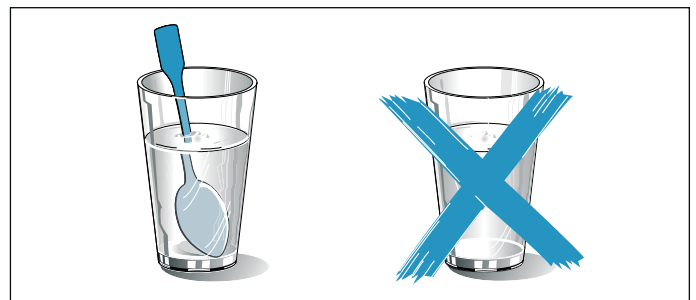

⚠ Varovanie – Nebezpečenstvo poranenia!

- Nevhodná nádoba môže prasknúť. Riad z porcelánu a keramiky môže mať jemné dierky v rukovätiach a pokrievkach. Za týmito dierkami sa nachádza dutina. Ak do dutiny prenikne vlhkosť, nádoba môže prasknúť. Používajte len riad vhodný na použitie v mikrovlnnej rúre.

- Riad a nádoby z kovu alebo riad s prímiesou kovu môžu pri mikrovlnnom ohreve spôsobiť iskrenie. Spotrebič sa poškodí. Pri mikrovlnnom ohreve nikdy nepoužívajte kovové nádoby.

⚠ Varovanie – Nebezpečenstvo úrazu elektrickým prúdom!

Spotrebič pracuje s vysokým napätím. Nikdy neodstraňujte kryt.

⚠ Varovanie – Nebezpečenstvo ťažkého poškodenia zdravia!

- Pri nedostatočnom čistení sa môže povrch spotrebiča poškodiť. Môže unikáť mikrovlnná energia. Spotrebič pravidelne čistite a zvyšky potravín okamžite odstráňte. Varný priestor, tesnenie dvierok, dvierka a doraz dvierok udržiavajte v čistote. → "Čistenie" na strane 29
- V dôsledku poškodených dvierok varného priestoru alebo tesnenia dverí môže unikáť energia mikrovlnného ohrevu. Spotrebič nikdy nepoužívajte, keď sú poškodené dvierka varného priestoru, tesnenie dverí alebo plastový rámček dverí. Zavolajte zákaznícky servis.
- Zo spotrebičov bez krytu uniká mikrovlnná energia. Nikdy neodstraňujte kryt. V prípade prác údržby a opráv zavolajte servis.

Para

⚠ Varovanie – Nebezpečenstvo oparenia!

- Voda v nádržke na vodu sa môže počas ďalšej prevádzky spotrebiča veľmi zohriať. Nádržku na vodu vyprázdňte po každej prevádzke spotrebiča s parou.
- Vo varnom priestore vzniká horúca para. Počas prevádzky spotrebiča s parou nesiahajte do varného priestoru.
- Pri vyberaní príslušenstva sa môže vyliať horúca tekutina. Horúce príslušenstvo vyberajte opatrne vždy len chňapkou.

⚠ Varovanie – Nebezpečenstvo poranenia a požiaru!

Horľavé tekutiny sa môžu v horúcom varnom priestore zapáliť (vznietenie). Do nádržky na vodu nelejte horľavé tekutiny (napr. alkoholické nápoje). Do nádržky na vodu dávajte výlučne vodu alebo nami odporúčaný odvápnovací roztok.

Príčiny poškodenia

Všeobecne

Pozor!

- **Voda v horúcej rúre:** Do horúcej rúry nikdy nelejte vodu. Vznikne vodná para. Zmenou teploty sa môže poškodiť.
- Vlhkosť vo varnom priestore: Vlhkosť vo varnom priestore trvajúca dlhší čas môže viesť ku korózii. Po použití nechajte varný priestor vyschnúť. V zatvorenom varnom priestore neuchovávajte dlhší čas žiadne vlhké potraviny. Vo varnom priestore neuchovávajte potraviny.
- Vychladnutie pri otvorených dvierkach: Po prevádzke s vysokou teplotou nechajte varný priestor vychladnúť len zatvorený. Do dvierok spotrebiča nič neprivrite. Aj keď sú dvierka len pootvorené, susediaci nábytok sa môže časom poškodiť. Po prevádzke s vysokou vlhkosťou nechajte varný priestor vyschnúť otvorený.
- Silno znečistené tesnenie: Ak je tesnenie silno znečistené, dvierka spotrebiča sa pri prevádzke už správne nezatvárajú. Susedné čelá kuchynskej linky sa môžu poškodiť. Tesnenia udržiavajte vždy čisté. Spotrebič nikdy neprevádzkujte s poškodeným tesnením alebo bez tesnenia. → "Čistenie" na strane 29
- Dvierka spotrebiča ako sediaca alebo odkladacia plošina: Nikdy na dvierka spotrebiča nič nepokladajte, nekladte alebo na ne nič nevesajte. Na dvierka spotrebiča neodkladajte riad alebo príslušenstvo.
- Vložte príslušenstvo: Podľa druhu spotrebiča môže príslušenstvo pri zatvorení dvierok spotrebiča poškríbať sklo na týchto dvierkach. Príslušenstvo vždy zasuňte do varného priestoru až nadoraz.
- Preprava spotrebiča: Spotrebič nenoste alebo nedržte za rúčku dvierok. Rúčka dvierok neunesie váhu spotrebiča a môže sa zlomiť.

Mikrovlnná rúra

Pozor!

- Alobal: Alobal vo varnom priestore sa nesmie dostať do kontaktu so sklom dvierok. Na skle dvierok môžu vzniknúť trvalé sfarbenia.
- Iskrenie: Kov, napr. lyžička v pohári, musí byť vzdialený od stien varného priestoru a vnútornej strany dvierok aspoň 2 cm. Iskry môžu zničiť vnútorné sklo dvierok.
- Mikrovlnný ohrev a prevádzka kombinovaná s mikrovlnným ohrevom: Rošt je pre mikrovlnnú prevádzku a mikrovlnnú prevádzku v kombinácii s druhom ohrevu nevhodný. Môže dôjsť k iskreniu a varný priestor sa poškodí.
- Hliníkové misky: Nepoužívajte hliníkové misky v spotrebiči. Iskrením sa spotrebič poškodí.

- Prevádzka mikrovlnnej rúry bez vloženého jedla: Prevádzka spotrebiča bez jedál vo varnom priestore spôsobuje preťaženie. Nikdy nezapínajte mikrovlnný ohrev bez vloženého jedla vo varnom priestore. Výnimkou je krátkodobé testovanie riadu. → "Mikrovlnný ohrev" na strane 16

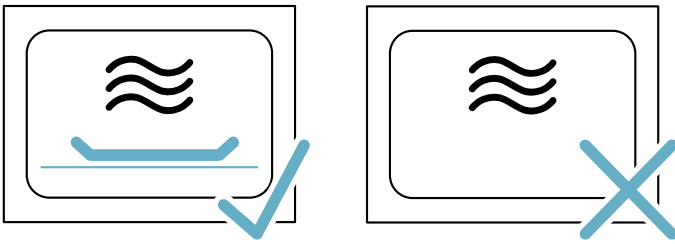

- **Mikrovlnný ohrev na prípravu pukancov:** Nikdy nenastavujte príliš vysoký výkon mikrovlnného ohrevu. Sklo dvierok môže pri preťažení prasknúť. Používajte maximálne 600 W. Vrečko s pukancami položte vždy na sklenený tanier.

Para

Pozor!

- Starostlivosť o spotrebič: Varný priestor vášho spotrebiča je vyrobený z kvalitnej nehrdzavejúcej ocele. Nesprávnou starostlivosťou môže vo varnom priestore vzniknúť korózia. Dodržiavajte pokyny týkajúce sa starostlivosti a čistenia, ktoré sú uvedené v návode na použitie. Hneď po vychladnutí spotrebiča odstráňte nečistotu z varného priestoru.
- Formy na pečenie: Riad musí byť odolný voči vysokým teplotám a pare. Silikónové formy na pečenie nie sú vhodné pre kombinovanú prevádzku s parou.
- Riad sa hrdzou: Nepoužívajte riadu sa hrdzou. Aj najmenšie škvrny môžu spôsobiť koróziu vo varnom priestore.
- Kvapkajúce tekutiny: Pri varení v pare vložte sklenenú misku do polohy 3 a nastavte varenie v pare so sklenenou miskou. Kvapkajúca tekutina sa zachytí v sklenenej miske.
- Horúca voda v nádržke na vodu: Horúca voda môže poškodiť čerpadlo. Nádržku na vodu nenapĺňajte horúcou vodou.
- Škody vo varnom priestore: Nespúšťajte prevádzku, keď stojí voda na dne varného priestoru. Pred spustením prevádzky utrite vodu zo dna varného priestoru spotrebiča.
- Roztok na odstránenie vodného kameňa: roztok na odstránenie vodného kameňa nenanášajte na ovládací panel alebo iné povrchy spotrebiča. Povrchy sa poškodia. Ak však k tomu dôjde, odvápnovací roztok okamžite odstráňte vodou.
- Čistenie nádržky na vodu: Nádržku na vodu neumývajte v umývačke riadu. Ináč sa nádržka na vodu poškodí. Nádržku na vodu vyčistíte mäkkou handričkou a bežným umývacím prostriedkom.
- Ochrana pred námrazou: Škodám spôsobeným mrazom možno zabrániť úplným vyprázdnením spotrebiča pred prepravou a uskladnením.

Ochrana životného prostredia

Váš nový spotrebič je mimoriadne energeticky účinný. Nájdete tu tipy, ako s vaším spotrebičom ušetriť ešte viac energie a ako ho zlikvidovať s ohľadom na životné prostredie.

Úspora energie

- Spotrebič predhrejte len vtedy, keď je to uvedené v recepte alebo v tabuľkách návodu na používanie.
- Na pečenie používajte tmavé, načierno lakované alebo smaltované formy na pečenie. Veľmi dobre prijímajú teplo.
- Odstráňte nepotrebné príslušenstvo a riad z varného priestoru.
- Dvierka spotrebiča počas prevádzky neotvárajte.
- Ak pečiete viac koláčov, najvhodnejšie je piecť ich jeden po druhom. Varný priestor je ešte teplý. Vďaka tomu sa skrátí čas pečenia druhého koláča. Do rúry môžete vsunúť aj 2 pozdĺžne formy vedľa seba.
- Pri dlhšom čase pečenia môžete spotrebič vypnúť 10 minút pred koncom doby pečenia a na dopečenie využiť zvyškové teplo.

Ekologicky zlikvidujte odpad

Obal zlikvidujte v súlade s ochranou životného prostredia.



Tento spotrebič je v súlade s európskou Smernicou 2012/19/EU týkajúcou sa elektrických a elektronických spotrebičov (elektrický a elektronický odpad – WEEE). Smernica stanovuje platný rámec pre spätný odber a recykláciu starých spotrebičov, platný v EÚ.

Oboznámenie sa so spotrebičom

V tejto kapitole vám objasníme displej a ovládacie prvky. Okrem toho sa zoznámite s rôznymi funkciami vášho spotrebiča.

Upozornenie: V závislosti od typu spotrebiča sú v niektorých farbách a detailoch možné odchýlky.

Ovládací panel

Na ovládacom paneli pomocou voličov funkcií a otočného voliča, ako aj dotykových polí, nastavíte rôzne funkcie vášho spotrebiča. Displej vám zobrazuje aktuálne nastavenie.

Prehľad zobrazuje na ovládacom paneli zapnutie spotrebiča so zvoleným režimom.

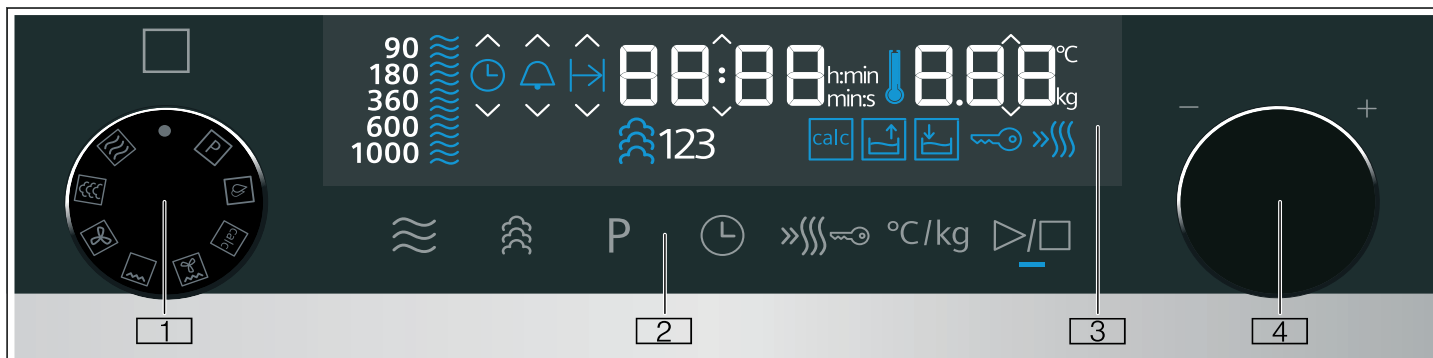

- 1 **Volič funkcií**
S voličom funkcií si nastavíte druh prevádzky alebo inú funkciu. Volič funkcií môžete otáčať od nulového nastavenia doľava alebo doprava.
- 2 **Dotykové polia**
Za dotykovými poľami sa nachádzajú snímače. Dotknite sa nejakého symbolu, aby ste si zvolili funkciu.
- 3 **Displej**
Displej ukazuje symboly aktívnych funkcií a časové funkcie.
- 4 **Otočný volič**
Otočným voličom si nastavíte teplotu podľa spôsobu ohrievania alebo si zvolíte nastavenie pre ostatné funkcie. Otočný volič môžete otáčať doľava alebo doprava.

Upozornenia

- U niektorých spotrebičov je k dispozícii volič funkcií alebo otočný volič. Zatlačiť a vysunúť môžete volič funkcií alebo otočný volič tak, že ho stlačíte v polohe na nule.
- Ak sa volič funkcií nachádza v polohe na nule (režim úspory energie) a funkcia je vybratá, trvá niekoľko sekúnd, kým je príslušná funkcia k dispozícii (napr. mikrovlnný ohrev).

Volič funkcií

Voličom funkcií si nastavíte druh ohrevu a ostatné funkcie.

Aby ste našli správny druh ohrevu pre vaše jedlo, vysvetlíme vám tu rozdiely a oblasti použitia.

Poloha	Použitie
● Poloha na nule	Spotrebič je vypnutý a nachádza sa v šetrnom režime.
☰ Mikrovlnný ohrev	Zvoľte prevádzku mikrovlnného ohrevu.

☁ Para	Do varného priestoru sa napojí horúcejšia para.
☁ Horúci vzduch	Ventilátor rovnomerne rozháňa teplo kruhového ohrevného telesa na zadnej stene vo varnom priestore.
☰ Gril	Rozpáli sa celá plocha pod ohrevným telesom grilu.
☰ Gril s cirkuláciou vzduchu	Ventilátor víri horúci vzduch ohrevného telesa okolo jedla.
calc Odstránenie vodného kameňa	Odstránenie vodného kameňa je prospešné pre výparník, ktorý funguje vďaka odvápneniu.
☰ Vyplachovanie	Táto funkcia vyplachuje vodou rúrky parnej jednotky. Odporúčame spúšťať túto vyplachovaciu funkciu po každej prevádzke parnej jednotky.
P Programy	Nájdete tu pre mnoho pokrmov už vopred naprogramované nastavenie.

Dotykové polia a displej

Pomocou dotykových polí môžete nastaviť na vašom spotrebiči rôzne prídavné funkcie. Na displeji vidíte aj hodnoty.

Dotykové polia

Tu vidíte stručne vysvetlený význam rôznych dotykových polí.

Symbol	Význam
☰	Mikrovlnný ohrev Vyberte výkonové stupne mikrovlnného ohrevu, príp. zapnite funkciu mikrovlnného ohrevu podľa druhu ohrevu.
☁	Para Zvoľte stupeň pary, napr. funkciu pary s druhom ohrevu.

	Programy	Zvoľte výber programov, otočným voličom nastavte číslo programu.
	Časové funkcie	Zvoľte časové funkcie a nastavte ich otočným voličom.
	Rýchle zahrievanie / Detská poistka	Krátke stlačenie: aktivovanie/deaktivovanie rýchleho zahrievania. Dlhé stlačenie: aktivovanie/deaktivovanie detskej poistky.
	Teplota / Hmotnosť	Zvoľte si teplotu/ hmotnosť a nastavte ju otočným voličom.
	Štart/Stop	Spustenie a zastavenie prevádzky Upozornenie: Dlhým stlačením sa ukončí prebiehajúca prevádzka, obnovia sa nastavenia zvoleného druhu prevádzky vo svojich štandardných hodnotách.

Displej

Displej je štruktúrovaný tak, aby ste údaje mohli prečítať na prvý pohľad, v každej situácii.

Hodnota, ktorú môžete práve nastaviť, je zvýraznená. Stred bude znázornený pomocou dvoch malých šípek nad a pod nastaviteľnou hodnotou.

Hodnota v strede sa môže priamo meniť pomocou otočného voliča.

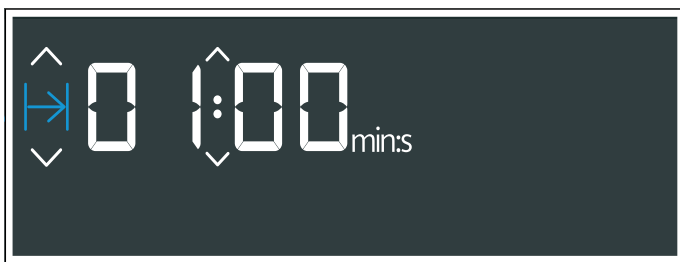

Prvky displeja

Tu vidíte stručne vysvetlený význam rôznych prvkov displeja.

Symbol		Význam
	Budík	Ak je symbol označený, na displeji sa zobrazí čas budíka.
	Doba trvania	Ak je symbol označený, na displeji sa zobrazí doba trvania.
	Čas	Ak je symbol označený, na displeji sa zobrazí čas.
	Hodiny/Minúty	Doba trvania v hodinách a minútach
	Minúty/Sekundy	Doba trvania v minútach a sekundách
	Detská poistka	Ak symbol svieti, je detská poistka aktivovaná.
	Zberná nádržka	Indikácia stavu zbernej nádržky
	Nádržka na vodu	Indikácia stavu nádržky na vodu
	Rýchle zahrievanie	Ak symbol svieti, je rýchle zahrievanie aktivované.
	Odstránenie vodného kameňa	Svieti symbol, spotrebič sa musí odvápnit.

Zobrazenie stavu zbernej nádržky a nádržky na vodu

Zobrazenie stavu sa rozsvieti len vtedy, keď je zberná nádržka alebo nádržka na vodu potrebná pre zvolený druh prevádzky. Toto môže predstavovať rôzne stavy a informuje vás o potrebných procesných krokoch.

Zobrazenie stavu nádržky na vodu

Symbol		Význam
	Symbol svieti, šípka bliká	Nádržka na vodu sa nachádza v otvore na nádržku a musí byť naplnená.
	Symbol bez šípky bliká	Nádržka na vodu sa nenachádza v otvore na nádržku a musí byť zasunutá.
	Symbol bez šípky svieti	Nádržka na vodu sa nachádza v otvore na nádržku. Nie je potrebná žiadna ďalšia činnosť.

Indikácia stavu zbernej nádržky

Symbol		Význam
	Symbol svieti, šípka bliká	Zberná nádržka sa nachádza v otvore na nádržku a musí byť vyprázdnená.
	Symbol bez šípky bliká	Zberná nádržka sa nenachádza v otvore na nádržku. Zbernú nádržku vsuňte do otvoru v nádržke.
	Symbol bez šípky svieti	Zberná nádržka sa nachádza v otvore na nádržku. Nie je potrebná žiadna ďalšia činnosť.

Ukazovateľ teploty

Modrý teplomer vpravo vedľa ukazovateľa času zobrazuje, že spotrebič sa rozohrieva.

Ak je nastavený druh ohrevu, teplomer sa plní v štyroch krokoch modro, varný priestor sa ďalej rozpaľuje.

Pri grilovaní a pare svieti teplomer ihneď modro.

U funkcie mikrovlnného ohrevu teplomer nesvieti.

Keď použijete predhrievanie, optimálny časový bod na vloženie vášho jedla je dosiahnutý, keď teplomer svieti celkom modro.



Upozornenie: V dôsledku tepelnej zotrvačnosti sa môže nastavená teplota trochu líšiť od skutočnej teploty vo varnom priestore.

Nočný režim

S cieľom úspory energie od 22 h do 5.59 h sa automaticky zníži jas displeja na zníženú hodnotu.

Otočný volič

Otočným voličom zmeníte nastavené hodnoty, ktoré sú zobrazené na displeji a v strede.

V zoznamoch výberu, napr. Programy, začína po poslednej položke opäť prvá.

U hodnôt, napr. Hmotnosť, musíte po dosiahnutí minimálnej alebo maximálnej hodnoty otočný volič otočiť opäť naspäť.

Druhy prevádzky

Váš spotrebič má rôzne druhy prevádzky, ktoré vám uľahčia používanie spotrebiča.

Presný opis nájdete v príslušných kapitolách.

Druh prevádzky	Použitie
Druhy ohrevu → "Obsluha spotrebiča" na strane 15	Pre optimálnu prípravu vašich jedál sú k dispozícii rôzne spôsoby druhu ohrevu.
Mikrovlnný ohrev → "Mikrovlnný ohrev" na strane 16	S mikrovlnným ohrevom môžete jedlá dusiť, zohrievať a rozmrazovať rýchlejšie.
Para → "Para" na strane 19	Pre optimálnu prípravu vašich jedál sú k dispozícii rôzne, presne prispôbené druhy parného ohrevu.
Kombinovaná prevádzka mikrovlnného ohrevu → "Nastavte kombinovanú mikrovlnnú prevádzku" na strane 18	K druhu ohrevu môžete navyše zapnúť aj mikrovlnný ohrev.
Kombinovaný parný cyklus → "Nastavte parnú kombinovanú prevádzku" na strane 20	K druhu ohrevu môžete navyše pripojiť aj parnú funkciu.
Čistenie → "Čistiaca funkcia" na strane 30	Na čistenie sú k dispozícii rôzne funkcie čistenia: odstránenie vodného kameňa a preplachovanie.
Základné nastavenie → "Základné nastavenie" na strane 28	Základné nastavenie vášho spotrebiča si môžete prispôsobiť podľa vašich potrieb.

Druhy ohrevu

Aby ste našli správny druh ohrevu pre vaše jedlo, tu vám vysvetlíme rozdiely a oblasti použitia.

Symby jednotlivých druhov ohrevu pomáhajú pri orientácii.

Druh ohrevu	Teplota	Použitie
Horúci vzduch	40 °C	Kysnutie cesta, rozmrazenie smotanovej torty.
	100 – 230 °C	Pre pečenie na jednej úrovni.
Grilovanie	Stupne grilovania:	Na grilovanie plochých kúskov ako steaky, párky alebo toasty a na zapekanie.
	1 = mierny	
	2 = stredný 3 = silný	
Gril s cirkuláciou vzduchu	100 – 190 °C	Na pečenie hydiny a celých rýb a väčších kusov mäsa.

Navrhované hodnoty

Ku každému druhu ohrevu uvádza spotrebič navrhovanú teplotu alebo stupeň. Môžete ich prevziať alebo zmeniť v príslušnom rozsahu.

Para

Parnú funkciu môžete použiť ako samotnú alebo kombinovanú so všetkými druhmi ohrevu a mikrovlnnou funkciou.

Pre optimálne použitie funkcie pary, odstráňte rošt. Vsuňte sklenenú misku do priečinka 3 a nastavte varenie v pare so sklenenou miskou.

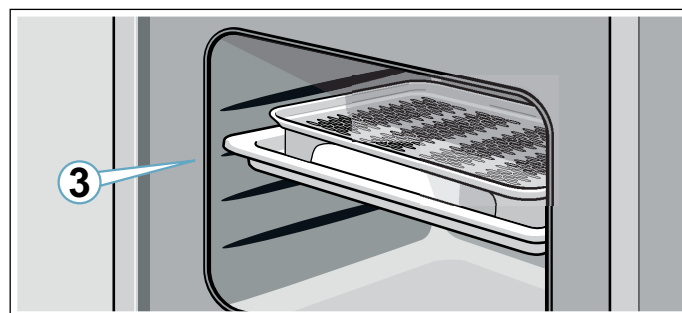

Stupne parenia

Pre funkciu pary máte k dispozícii rôzne intenzity. Stupne pary sú voliteľné pomocou dotykového poľa . Zvolený stupeň pary sa zobrazí na displeji.

Stupeň	Intenzita	Použitie	Indikátor na displeji
1	nízke	Na rozmrazenie zeleniny, mäsa, rýb a ovocia.	123
2	stredné	Pre prípravu dezertov, rýb a párkov.	123
3	silné	Pre dusenie zeleniny, rýb, príloh, na odšťavovanie a blanšírovanie.	123

Mikrovlnný ohrev

K dispozícii máte rôzne výkony mikrovlnného ohrevu, vhodné pre rôzne druhy jedál a prípravy. Stupne mikrovlnného ohrevu nezodpovedajú presnému počtu Wattov, ktoré používa spotrebič.

K dispozícii máte nasledovné stupne mikrovlnného ohrevu.

Stupne mikrovlnného ohre- vu	maximálny čas trvania
90	1 hodina 30 minút
180	1 hodina 30 minút
360	1 hodina 30 minút
600	1 hodina 30 minút
1000	30 minút

Mikrovlnnú funkciu môžete nastaviť ako samotnú alebo kombinovanú so všetkými druhmi ohrevu a parnou funkciou.

Výnimky:

- ☒ Stupeň mikrovlnného ohrevu 1000 W
- ☒ Horúci vzduch 40°C

Ako kombinovať mikrovlnný ohrev s druhmi ohrevu a parnou funkciou sa dozviete na: → "Nastavte kombinovanú mikrovlnnú prevádzku" na strane 18

Varný priestor

Rôzne funkcie vo varnom priestore uľahčujú prevádzku vášho spotrebiča. Varný priestor má napríklad veľkoplošné osvetlenie a chladiaci ventilátor chráni spotrebič pred prehriatím.

Otvorte dvierka spotrebiča

Keď otvoríte dvierka počas prebiehajúcej prevádzky spotrebiča, prevádzka sa zastaví. Zatvorte dvierka a dotknite sa poľa ▷/□, aby prevádzka pokračovala.

Osvetlenie varného priestoru

Osvetlenie varného priestoru vždy počas prevádzky svieti. Keď sa prevádzka ukončí, vypne sa aj osvetlenie.

Keď otvoríte dvierka spotrebiča, osvetlenie varného priestoru sa zapne. To vám pomôže napr. pri čistení vášho spotrebiča. Po cca 15 minútach sa osvetlenie varného priestoru opäť automaticky vypne.

Ventilátor chladenia

Váš spotrebič má ventilátor chladenia. Pri prevádzke sa ventilátor chladenia zapne. Teplý vzduch uniká cez dvierka.

Po skončení prevádzky spotrebiča ventilátor chladenia istý čas dobieha.

Pozor!

Nezakrývajte vetracie otvory. Inak sa spotrebič prehreje.

Upozornenia

- Pri prevádzke mikrovlnného ohrevu zostane spotrebič studený. Napriek tomu sa ventilátor chladenia zapne. Môže bežať ďalej, aj keď je už prevádzka mikrovlnného ohrevu ukončená.
- Na skle dvierok, vnútorných stenách a dne sa môže vytvárať vodný kondenzát. Je to normálne, nemá to negatívny vplyv na funkciu spotrebiča. Po varení zotrite vodný kondenzát.

Kryt nádržky

Kryt nádržky sa nachádza pod dvierkami spotrebiča a umožňuje prístup k zbernej nádržke a nádržke na vodu. Obidve sa nachádzajú za krytom nádržky. Pri otvorení a zatvorení krytu nádržky postupujte nasledovne:

Pre otvorenie krátko stlačte kryt nádržky. Kryt nádržky sa vysunie smerom hore.

Pre zatvorenie klepnite na kryt nádržky od spodu a krátko stlačte v strede kryt nádržky. Kryt nádržky je zatvorený.

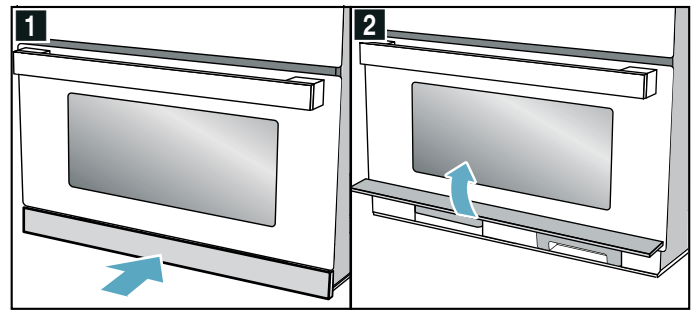

Nádržka na vodu

Spotrebič je vybavený nádržkou na vodu. Nádržka na vodu sa nachádza vpravo za krytom. Pred prevádzkou s parou nalejte vždy vodu do nádržky na vodu. → "Naplnite nádržku na vodu" na strane 20

Ak bliká šípka symbolu vodnej nádržky ☒ na displeji, musí sa nádržka ma vodu doplniť studenou vodou.

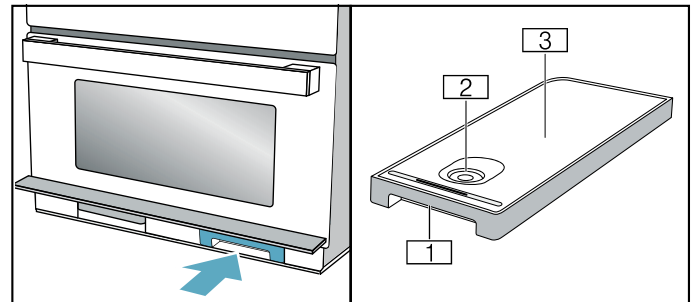

- 1 Držadlo na vyberanie a zasúvanie nádržky na vodu
- 2 Otvor na plnenie
- 3 Veko nádržky

Zberná nádržka

Spotrebič je vybavený zbernou nádržkou. Zberná nádržka sa nachádza vľavo za krytom. Vyprázdňte zbernú nádržku pred a po vykonaní čistiacich funkcií → "Čistiaca funkcia" na strane 30

Ak bliká šípka symbolu zbernej nádržky ☒ na displeji, musí sa zberná nádržka vyprázdniť.

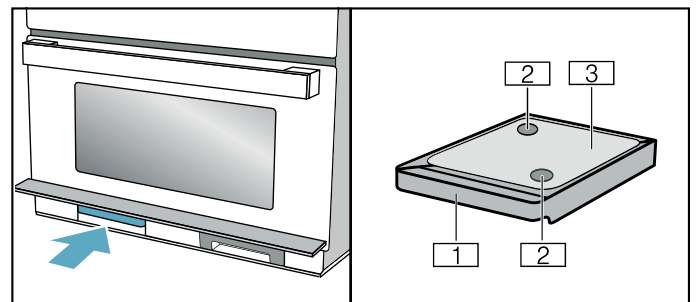

- 1 Držadlo na vyberanie a zasúvanie nádržky na vodu
- 2 Zberné otvory
- 3 Veko nádržky

Príslušenstvo

Súčasťou vášho spotrebiča je rôzne príslušenstvo. Tu nájdete prehľad o dodanom príslušenstve a jeho správnom používaní.

Dodané príslušenstvo

Spotrebič je vybavený nasledovným príslušenstvom

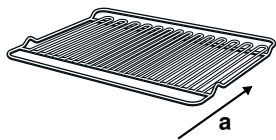

Rošt

Používa sa ako plocha pre umiestnenie formy na pečenie alebo pre grilovanie a zapekanie.

Pre grilovanie používajte rošt na úrovniach 3 a 4.

Rošt nie je vhodný pre prevádzku s mikrovlnným ohrevom alebo s parou.

Pri vkladaní dbajte na správny smer vsúvania a.



Sklenená misa

Sklenená misa môže byť použitá na varenie vo všetkých druhoch prevádzky a prevádzkových kombináciách. Okrem toho slúži ako ochrana proti striekaniu, keď potraviny grilujete priamo na rošte. Nechajte sklenenú misu vychladnúť, predtým, ako ju očistíte alebo vložíte do studenej vody, inak môže dôjsť k poškodeniu skla.



Parná nádoba

Parná nádoba sa položí na sklenenú misu, aby sa mohli použiť rôzne druhy prevádzky pary alebo pary s mikrovlnnou prevádzkou na dusenie. Preto musí byť sklenená miska zasunutá do zásuvky 3. Potraviny môžete položiť priamo na parnú nádobu.

Parnú nádobu môžete umývať v umývačke riadu.

Nepoužívajte parnú nádobu pri mikrovlnnej prevádzke alebo pri grilovaní, horúcom vzduchu alebo cirkulujúcom vzduchu.

Používajte len originálne príslušenstvo od výrobcu vášho spotrebiča. Je špeciálne prispôbené vášmu spotrebiču.

Príslušenstvo si môžete dokúpiť v zákazníckom servise, v špecializovaných predajniach alebo na internete.

Vhodné príslušenstvo

Podľa typu spotrebiča sa môže priložiť doplnujúce príslušenstvo.

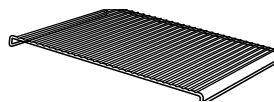

Vkladací rošt

Na pečenie. Nastavte rošt nohami smerom dole v sklenenej miske. Týmto zabezpečíte odkvapkávanie tuku. Rošt nie je vhodný pre prevádzku s mikrovlnným ohrevom alebo pre parnú prevádzku.

Osobitné príslušenstvo

Ďalšie príslušenstvo nájdete v zákazníckom servise alebo u špecializovaného predajcu.

Osobitné príslušenstvo

Sklenený pekáč

Na prípravu dusených jedál a nákypov, ktoré sa pripravujú v rúre na pečenie.

Zasuňte príslušenstvo

Priestor na pečenie má 4 výšky zasunutia. Výšky zasunutia sa počítajú zdola hore.

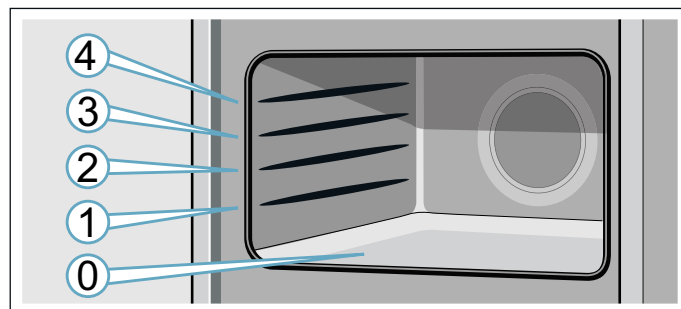

Nasadte príslušenstvo do vedenia a zatlačte ho až na doraz.

Upozornenie: Pre mikrovlnnú prevádzku je najvhodnejšie dno varného priestoru (výška 0), pretože tak sa dosiahne optimálny prevádzkový výkon. Používajte len žiaruvzdorný riad vhodný do mikrovlnnej rúry.



Pred prvým použitím

Prve než začnete používať váš nový spotrebič, musíte ho nastaviť. Vyčistite varný priestor a príslušenstvo.

Spotrebič musí byť namontovaný a pripojený.

Prvé uvedenie do prevádzky

Po napojení do elektrického prúdu a výpadku elektrického prúdu sa na displeji zobrazí výzva na nastavenie času. Môže trvať niekoľko sekúnd, kým sa výzva objaví.

Nastavte si čas

Pri spustení prevádzky je ukazovateľ času v strede. Hodnota 12:00 na displeji bliká a symbol ☹️ svieti. Nastavte čas.

1. Otočným voličom nastavte čas.
2. Stisknite pole ☹️.
Čas je nastavený.

Zmeniť denný čas

Upozornenie: Aby bolo možné zmeniť čas, spotrebič musí byť vypnutý.

1. Stlačte pole ☹️ dvakrát.
Na displeji sa zobrazí symbol ☹️ a čas.
2. Otočným voličom nastavte čas.
3. Stisknite pole ☹️.
Čas je nastavený.

Upozornenia

- Ak ste sa po nastavení času nedotkli poľa ☹️, po niekoľkých sekundách sa nastavená hodnota automaticky prevezme.
- Ak ste hýbali voličom funkcií počas vykonávania nastavenia, musí sa opäť nastaviť do polohy na nule. Spotrebič sa môže začať používať až potom.
- Čas môže byť skrytý, aby sa znížila spotreba vášho spotrebiča v pohotovostnom režime.

Nastavte rozsah tvrdosti vody.

Aby váš spotrebič mohol spoľahlivo upozorniť na potrebu odstránenia vodného kameňa, musíte správne nastaviť rozsah tvrdosti vody.

Nastavenie rozsahu tvrdosti vody z továrne je 4 (veľmi tvrdá).

Pozor!

Poškodenie spotrebiča použitím nevhodných tekutín. Nepoužívajte destilovanú vodu, silne chlórovanú vodu z vodovodu (> 40 mg/l) alebo iné tekutiny. Používajte výlučne čerstvú, studenú pitnú vodu z vodovodu, zmäkčenú vodu bez oxidu uhličitého.

Upozornenia

- Ak má vaša voda vysoký obsah vápnika, odporúčame vám používať zmäkčenú vodu.
- Keď používate výlučne zmäkčenú vodu, v takom prípade môžete rozsah tvrdosti nastaviť na „zmäkčená“.
- Keď používate minerálnu vodu, potom nastavte rozsah tvrdosti vody na „4 veľmi tvrdá“.
- Keď používate minerálnu vodu, tak len minerálnu vodu bez oxidu uhličitého.

Rozsah tvrdosti vody	Nastavenie
0	0 zmäkčená
1 (až 1,3 mmol/l)	1 mäkká
2 (1,3 – 2,5 mmol/l)	2 stredne tvrdá
3 (2,5 – 3,8 mmol/l)	3 tvrdá
4 (viac ako 3,8 mmol/l)	4 veľmi tvrdá

Rozsah tvrdosti vody môžete zmeniť v základných nastaveniach. → "Základné nastavenie" na strane 28

Čistenie varného priestoru a príslušenstva

Prv než začnete prvý raz pripravovať jedlo v spotrebiči, vyčistite varný priestor a príslušenstvo.

Čistiť varný priestor

Aby sa odstránil zápach novoty spotrebiča, rozohrejte prázdny, uzavretý varný priestor. Na to je ideálne použiť horúci vzduch ☹️ na jednu hodinu pri teplote 180 °C. Dbajte pritom na to, aby sa v priestore varenia nenachádzali zvyšky obalu.

1. Nastavte horúci vzduch ☹️ pomocou voliča funkcií.
2. Otočným voličom nastavte teplotu 180 °C.
3. Stisknite pole ▷/□.
Spotrebič začne hriať.

Po jednej hodine spotrebič vypnite. Dotknite sa poľa ▷/□ a potom nastavte volič funkcií do polohy na nule.

Čistenie príslušenstva

Skôr ako prvýkrát začnete príslušenstvo používať, dôkladne ho vyčistite horúcim umývacím roztokom a mäkkou utierkou.

Obsluha spotrebiča

S ovládacími prvkami a ich činnosťou ste sa už zoznámili. Teraz vám vysvetlíme, ako nastaviť spotrebič. Dozviete sa, čo sa stane pri zapnutí a vypnutí a ako nastavíte jednotlivé druhy prevádzky.

Spotrebič zapnúť a vypnúť

Predtým ako začnete spotrebič nastavovať, musíte ho zapnúť.

Upozornenie: Detská poistka sa dá nastaviť iba na vypnutom spotrebiči. Niektoré indikácie zostanú viditeľné na displeji, aj keď je spotrebič vypnutý.

Keď váš spotrebič nepotrebuje, vypnite ho. Keď dlhší čas nie je nič nastavené, spotrebič sa automaticky vypne.

Zapnutie spotrebiča

Otočte volič funkcií, aby sa spotrebič zapol.

Na displeji sa zobrazí štandardná hodnota v strede. Spotrebič je pripravený na použitie.

V jednotlivých kapitolách sa môžete podrobne dočítať, ako nastaviť druhy prevádzky.

Vypnutie spotrebiča

Otočte volič funkcií do polohy na nule.

Prípadne prebiehajúca funkcia sa zruší.

Na displeji sa zobrazí čas.

Upozornenie: V základných nastaveniach môžete určiť, či sa má čas na vypnutom spotrebiči zobrazovať alebo nie.

Nastavenie druhu prevádzky

Po výbere druhu prevádzky sa na displeji zobrazia navrhované hodnoty. Toto nastavenie môžete spustiť okamžite.

V zásade platí:

1. Voličom funkcií zvolte druh prevádzky.
2. V prípade potreby vykonajte ďalšie nastavenia. Stlačte príslušné pole a otočným voličom zmeňte hodnotu.
3. Stlačte pole ▷/□. Spotrebič spustí prevádzku. LED ▷/□ svieti.

Nastavte druh ohrevu a teplotu

Príklad: Horúci vzduch  pri teplote 200 °C

1. Voličom funkcií nastavte druh ohrevu horúci vzduch . Na displeji sa zobrazí príslušný návrh teploty 160 °C.

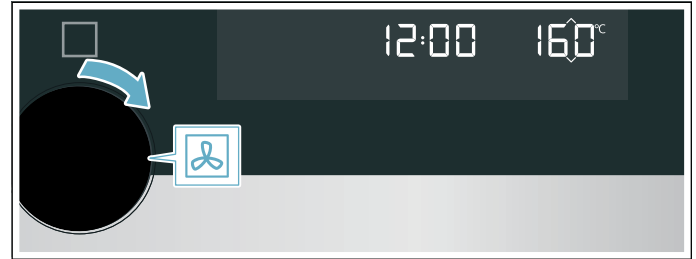

2. Otočným voličom nastavte teplotu na 200 °C.
3. Stisknite pole ▷/□.



Spotrebič začne hriať. LED ▷/□ svieti. Ukazovateľ teploty sa vyplní.

Teplotu môžete kedykoľvek v priebehu prevádzky zmeniť otočným voličom.

Upozornenia

- V závislosti od druhu ohrevu sú po zahrievaní malé teplotné výkyvy normálne.
- V prebiehajúcej prevádzke sa nemôže nastaviť teplota na 40 °C.

Nastavenie doby trvania

1. Nastavte druh ohrevu a teplotu.
2. Dotknite sa poľa , kým sa symbol I→ nachádza v strede.
3. Otočným voličom nastavte požadovanú dobu trvania.
4. Stisknite pole ▷/□. Spotrebič začne hriať. LED ▷/□ svieti. Doba trvania viditeľne plyníe.

Zastavenie prevádzky

1. Stlačte pole ▷/□ alebo otvorte dverka spotrebiča. Prevádzka sa zastaví, LED ▷/□ bliká.
2. Zatvorte dverka spotrebiča.
3. Stlačte pole ▷/□. Prevádzka bude pokračovať, LED ▷/□ svieti.

Zrušenie prevádzky

Volič funkcií nastavte do polohy na nule.



Prevádzka sa zruší a všetky nastavenia sú vymazané.

Upozornenie: Po prerušení alebo zrušení prevádzky môže ventilátor chladenia bežať ďalej.





Rýchle zahrievanie

Rýchlym zahrievaním dosiahne váš spotrebič nastavenú teplotu mimoriadne rýchlo.

Využite rýchle zahrievanie pri nastaviteľných teplotách nad 100 °C. Rýchle zahrievanie je dostupné pre nasledujúce druhy ohrevu:

-  Horúci vzduch (výnimka: horúci vzduch 40 °C)
-  Gril s cirkuláciou vzduchu



Aby ste dosiahli rovnomerný výsledok pečenia, vložte jedlo do varného priestoru až vtedy, keď sa rýchle zahrievanie skončí.

1. Nastavte druh ohrevu a teplotu.
2. Stisknite pole . Na displeji svieti symbol .
3. Stisknite pole . Spotrebič začne hriať. LED  svieti.

Rýchle zahrievanie je ukončené

Zaznie signál. Symbol  na displeji zhasne. Váš spotrebič beží ďalej s nastaveným druhom ohrevu a teplotou. Vložte jedlo do varného priestoru.

Zrušenie rýchleho zahrievania

Stisknite pole . Symbol  na displeji zhasne. Váš spotrebič beží ďalej s nastaveným druhom ohrevu a teplotou.

Upozornenie: Rýchle zahrievanie sa po maximálne 15 minútach automaticky deaktivuje.

Automatické bezpečnostné vypnutie

Automatické bezpečnostné vypnutie sa aktivuje, keď je spotrebič dlhší čas v prevádzke bez nastavenia doby trvania.

Po 9 hodinách sa spotrebič automaticky vypne.

Mikrovlnný ohrev

Pomocou mikrovlnného ohrevu môžete vaše jedlá mimoriadne rýchlo uvariť, zohrievať a rozmrazovať. Mikrovlnný ohrev môžete používať samostatne alebo v kombinácii s rôznymi druhmi ohrevu.

Aby sa mikrovlnný ohrev používal optimálne, dodržiavajte upozornenia týkajúce sa riadu a orientujte sa podľa údajov v tabuľkách o používaní na konci návodu na používanie.

Pre optimálne používanie mikrovlnnej rúry postavte váš riad na dno varného priestoru. Vyberte rošt. Dávajte pozor na pokyny týkajúce sa riadu.

Riad

Nie všetok riad sa hodí na mikrovlnný ohrev. Aby sa vaše jedlá zohriali a spotrebič sa nepoškodil, používajte len riad vhodný do mikrovlnnej rúry.

Vhodný riad

Vhodný žiaruvzdorný riad zo skla, sklokeramiky, porcelánu, keramiky alebo tepelne stabilného plastu. Tieto materiály prepúšťajú mikrovlny.

Môžete používať aj servírovací riad. Nebudete tak musieť jedlo zbytočne prekladať. Riad so zlatým alebo strieborným vzorom používajte len vtedy, keď výrobca garantuje, že je vhodný do mikrovlnnej rúry.

Nevhodný riad

Nevhodný je kovový riad. Kov neprepúšťa mikrovlny. Jedlá zostanú v zakrytých kovových nádobách studené.

Pozor!

Iskrenie: Kov, napr. lyžička v pohári, musí byť vzdialený od stien varného priestoru a vnútornej strany dvierok aspoň 2 cm. Iskry môžu zničiť vnútorné sklo dvierok.

Test riadu

Nikdy nezapínajte mikrovlnný ohrev bez vloženého jedla. Jedinou výnimkou je krátky test riadu.

Ak si nie ste istý, či je váš riad vhodný pre mikrovlnný ohrev, urobte tento test.

1. Prázdnu nádobu postavte do varného priestoru na ½ – 1 minútu pri maximálnom výkone spotrebiča.
2. Priebežne skontrolujte teplotu riadu. Riad by musí zostať studený alebo vlažný.

Keď je horúci alebo keď sa tvoria iskry, nie je nevhodný. Zrušte test.

Varovanie – Nebezpečenstvo popálenia!

Pristupné časti sa počas prevádzky rozhorúčia. Nikdy sa nedotýkajte horúcich častí. Deti držte v bezpečnej vzdialenosti.

Stupne mikrovlnného ohrevu

Výkon mikrovlnného ohrevu má štyri stupne a nezodpovedá presnému počtu Wattov, ktoré používa spotrebič.

K dispozícii máte nasledovné stupne mikrovlnného ohrevu.

Stupne mikrovlnného ohrevu	maximálny čas trvania	Použitie
90	1 hodina 30 minút	Na rozmrazovanie chúlolistivých potravín.
180	1 hodina 30 minút	Na rozmrazovanie a ďalšiu prípravu.
360	1 hodina 30 minút	Na dusenie mäsa a na ohrievanie chúlolistivých potravín.
600	1 hodina 30 minút	Na zohrievanie a varenie jedál.
1 000	30 minút	Na zohrievanie tekutín.

Navrhované hodnoty:

Ku každému stupňu výkonu mikrovlnného ohrievania navrhne spotrebič dobu úpravy. Môžete ju prevziať alebo zmeniť v príslušnom rozsahu.

Maximálne nastavenie je určené na ohrievanie tekutín, nie na ohrievanie pokrmov. Pre ochranu spotrebiča sa po určitom čase maximálny výkon mikrovlnného ohrievania postupne zníži až na stupeň 600 W. Po ochladení je k dispozícii znova plný výkon.

Intervaly pre nastavenie času

Interval pri nastavení doby trvania prevádzky sa mení s dĺžkou času trvania prevádzky.

Čas trvania prevádzky	Interval
0 – 1 minúta	5 sekúnd
1 – 3 minúty	10 sekúnd
3 – 15 minút	30 sekúnd
15 minút – 1 hodina	1 minúta
1 hodina – 1 hodina 30 minút	5 minút

Nastavenie mikrovlnnej rúry

Napríklad: stupeň mikrovlnného ohrevu 600 W, čas trvania 5 minút.

1. Voličom funkcií vyberte funkciu mikrovlnného ohrevu . Spotrebič je pripravený na prevádzku. Na displeji sa zobrazí ako navrhovaná hodnota maximálny výkon mikrovlnného ohrevu \approx , kedykoľvek sa dá zmeniť.

2. Pomocou dotykového poľa stupňa mikrovlnného ohrevu si môžete zvoliť želaný výkonový stupeň.

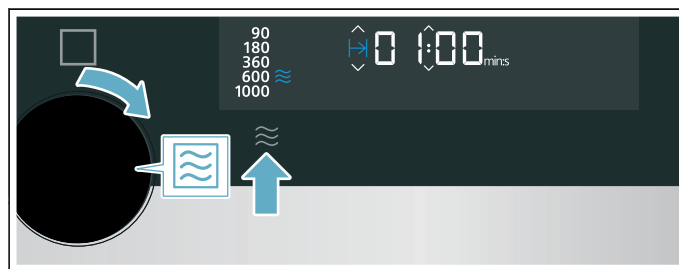

Na displeji sa označí stupeň mikrovlnného ohrevu a zobrazí sa navrhovaný čas trvania.

3. Otočným voličom nastavte požadovaný čas trvania. **Upozornenie:** Môžete najskôr nastaviť aj čas trvania a potom stupeň mikrovlnného ohrevu.
4. Stlačte pole .

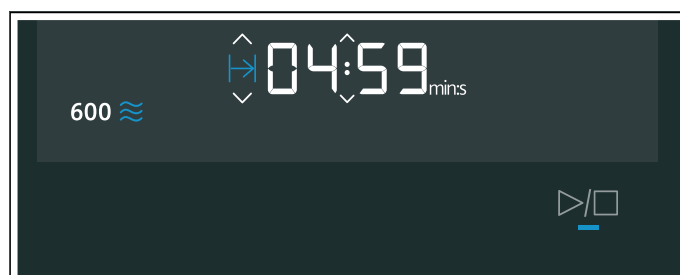

Na displeji plynie doba trvania. LED osvetlenie  svieti.

Doba trvania uplynula

Zaznie signál. Otvorte dvierka spotrebiča alebo sa dotknite ľubovoľného poľa.

Zmena doby trvania

Otočným voličom zmeňte dobu trvania. Zmena sa prevezme po niekoľkých sekundách.

Zmena výkonu mikrovlnného ohrevu

Stlačte pole \approx , kým si na displeji nenavolíte želaný stupeň.

Upozornenia

- Viacnásobným stlačením prepínate výkonové stupne od najvyššieho po najnižší výkon.
- Keď sa funkcia mikrovlnného ohrevu doplní až pod spustení spotrebiča, spotrebič preruší svoju prevádzku. Prevádzku spustíte pomocou poľa .

Zastavenie prevádzky

1. Stlačte pole ▷/□ alebo otvorte dverka spotrebiča. Prevádzka sa zastaví, LED ▷/□ bliká.
2. Zatvorte dverka spotrebiča.
3. Stlačte pole ▷/□. Prevádzka bude pokračovať, LED ▷/□ svieti.

Zrušenie prevádzky

Volič funkcií nastavte do polohy na nule.

Prevádzka sa zruší a všetky nastavenia sú vymazané.

Upozornenie: Po prerušení alebo zrušení prevádzky môže ventilátor chladenia bežať ďalej.

Nastavte kombinovanú mikrovlnnú prevádzku

Môžete mikrovlnnú funkciu kombinovať so všetkými druhmi ohrevu a parnou funkciou. Spotrebič ohrieva a súčasne sa pripojí mikrovlnný ohrev. Takto bude vaše jedlo rýchlejšie hotové.

Možnosti kombinácií

- ☁ Para
- ☁☁ Horúci vzduch
- ☁ Gril
- ☁☁ Gril s cirkuláciou vzduchu

Výnimky:

- ☁ Stupeň mikrovlnného ohrevu 1000 W
- ☁☁ Horúci vzduch 40°C

Nastavenie kombinovanej prevádzky

Napríklad: horúci vzduch ☁☁ 190 °C s mikrovlnným ohrevom 360 W, počas 17 minút.

1. Nastavte funkciu horúceho vzduchu ☁☁. Zobrazí sa navrhovaná hodnota pre teplotu.
2. Otočným voličom nastavte požadovanú teplotu.
3. Stlačte pole pre želaný výkon mikrovlnného ohrevu ☁, kým sa na displeji nezobrazí želaný stupeň. Zobrazí sa navrhovaná doba trvania.
4. Otočným voličom nastavte dobu trvania.
5. Stlačte pole ▷/□. Prevádzka sa spustí, LED ▷/□ svieti. Doba trvania viditeľne plynú.

Doba trvania uplynula

Zaznie signál, symbol ▷/□ prestane svietiť. Kombinovaná prevádzka je ukončená. Stlačte ľubovoľné pole, aby ste ukončili znenie zvukového signálu.

Zmena výkonu mikrovlnného ohrevu

Stlačte pole ☁, kým si na displeji nenavolíte želaný stupeň.

Upozornenia

- Viacnásobným stlačením prepínate výkonové stupne od najvyššieho po najnižší výkon.
- Keď sa funkcia mikrovlnného ohrevu doplní až pod spustení spotrebiča, spotrebič preruší svoju prevádzku. Prevádzku spustíte pomocou poľa ▷/□

Zastavenie prevádzky

1. Stlačte pole ▷/□ alebo otvorte dverka spotrebiča. Prevádzka sa zastaví, LED ▷/□ bliká.
2. Zatvorte dverka spotrebiča.
3. Stlačte pole ▷/□. Prevádzka bude pokračovať, LED ▷/□ svieti.

Zrušenie prevádzky

Volič funkcií nastavte do polohy na nule.

Prevádzka sa zruší a všetky nastavenia sú vymazané.

Upozornenie: Po prerušení alebo zrušení prevádzky môže ventilátor chladenia bežať ďalej.

Vysušenie varného priestoru

Vysušte varný priestor po ukončení prevádzky, aby v ňom neostala žiadna vlhkosť.

Varný priestor zohrejte

Pre vysušenie priestor na pečenie zohrejte, aby sa mohla vlhkosť v priestore na pečenie odpariť. Nakoniec otvorte dverka spotrebiča, aby mohla vodná para uniknúť z priestoru na pečenie.

1. Nechajte spotrebič vychladnúť.
2. Hrubé nečistoty z varného priestoru okamžite odstráňte a vlhkosť zo dna varného priestoru utrite.
3. S voličom funkcií Gril s cirkulujúcim vzduchom ☁☁
4. Stlačte dvakrát pole ☁. Symbol doby trvania I→I sa zobrazí na displeji.
5. Otočným voličom nastavte dobu trvania 15 minút.
6. Prevádzku spustíte tlačidlom ▷/□. Sušenie sa pustí a po 15 minútach sa automaticky ukončí.
7. Otvorte dverka spotrebiča a nechajte ich otvorené 1 až 2 minúty, aby vlhkosť mohla uniknúť z varného priestoru.

Ručné vysušenie varného priestoru

1. Nechajte spotrebič vychladnúť.
2. Odstráňte špinu z varného priestoru.
3. Varný priestor vysušte hubkou.
4. Dverka spotrebiča nechajte 1 hodinu otvorené, aby varný priestor celkom vyschol.

Para

Parnú funkciu môžete použiť ako samotnú alebo kombinovanú so všetkými druhmi ohrevu a mikrovlnnou funkciou.

Pre optimálne použitie funkcie pary, odstráňte rošt. Vsuňte sklenenú misku do priečinka 3 a nastavte varenie v pare so sklenenou miskou.

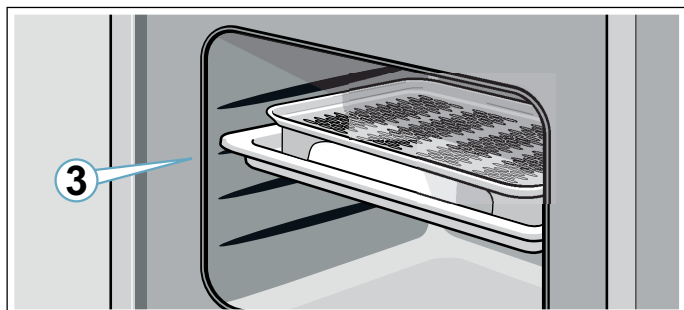

⚠ Varovanie – Nebezpečenstvo oparenia!

Pri otvorení dvierok spotrebiča môže unikáť veľa horúca para. Para nie je vždy viditeľná v závislosti od teploty. Pri otvorení nestojte blízko spotrebiča. Dvierka spotrebiča opatrne otvorte. Deti udržiavajte v bezpečnej vzdialenosti.

Zvuky



Čerpadlo

Počas prevádzky počujete bzučanie. Zvuk vzniká činnosťou čerpadla. Ide o normálny prevádzkový zvuk.

Dusenie na pare

Stupne parenia

Pre funkciu pary máte k dispozícii rôzne intenzity. Stupne pary sú voliteľné pomocou dotykového poľa ☁. Zvolený stupeň pary sa zobrazí na displeji.

Stupeň	Intenzita	Použitie	Indikátor na displeji
1	nízke	Na rozmrazenie zeleniny, mäsa, rýb a ovocia.	
2	stredné	Pre prípravu dezertov, rýb a párkov.	
3	silné	Pre dusenie zeleniny, rýb, príloh, na odšťavovanie a blanširovanie.	

Nastavte paru

Upozornenie: Ak sa spotrebič dlhší čas nepoužíval, je potrebné najskôr prepláchnuť otvor ☒. → "Čistiaca funkcia" na strane 30

Napríklad: stupeň pary 2: stredný, čas trvania 10 minút.

1. Voličom funkcií vyberte funkciu pary ☁.



Spotrebič je pripravený na prevádzku. Maximálny stupeň pary a čas trvania je nastavený na 20 minút ako štandardná hodnota. Šípka symbolu nádrčky na vodu ☒ zablíkajú.

2. Nádržku na vodu vyberte, naplňte čerstvou vodou po značku MAX a celkom zasuňte do otvoru na nádržku. → "Naplňte nádržku na vodu" na strane 20
3. Stlačte pole ☁, kým nedosiahnete želaný stupeň výkonu.

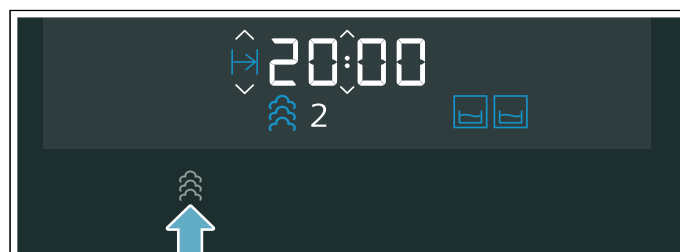

Zvolený stupeň pary sa zobrazí na displeji.

4. Otočným voličom nastavte požadovaný čas trvania.

Upozornenie: Môžete najskôr nastaviť čas trvania a potom zvoliť stupeň pary.

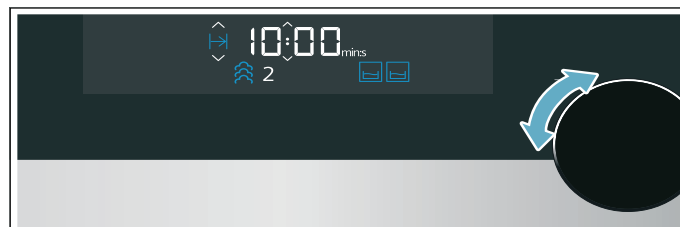

5. Stlačte pole ▷/☒.

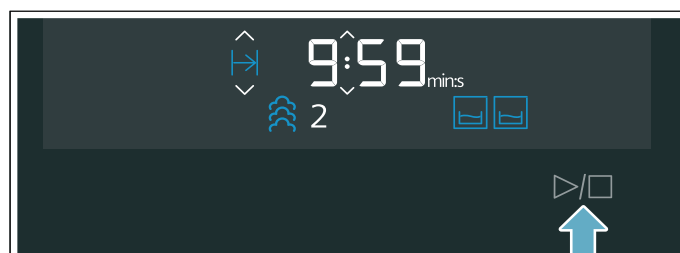

Šípka symbolu nádrčky na vodu ☒ zhasne, symbol nádrčky na vodu ☒ svieti. Prevádzka sa spustí. LED osvetlenie ▷/☒ svieti. Čas prevádzky na displeji plynie. V závislosti od stupňa pary sa nádržka na vodu naplní rôzne rýchlo. Keď sa nádržka na vodu vypustí počas prevádzky, prevádzka sa preruší a šípka symbolu nádrčky na vodu ☒ začne blikať. Nádržku na vodu naplňte studenou vodou až po značku MAX a pokračujte v prevádzke stlačením ▷/☒.

Upozornenia

- Stupeň pary sa môže kedykoľvek počas prevádzky prostredníctvom poľa  zmeniť.
- Po ukončení varenia s parou vytrite misku na odkvapkávanie a vnútorný priestor rúry. → "Po každej prevádzke s parou" na strane 21

Nastavte parnú kombinovanú prevádzku





Pri niektorých druhoch ohrevu môžete pripojiť parnú funkciu.

Pri príprave s pridaním pary sa počas prevádzky spotrebiča pridáva do varného priestoru para v rôznych intervaloch a rôznej intenzity. Dosiahne sa tak lepší výsledok varenia/pečenia.



Vaše jedlo

- získa chrumkavú kôrku
- získa lesklý povrch
- vo vnútri bude šťavnaté a jemné
- zmenší svoj objem len minimálne

Možnosti kombinácií





-  Mikrovlnný ohrev
-  Horúci vzduch
-  Gril
-  Gril s cirkuláciou vzduchu

Výnimky:

-  Stupeň mikrovlnného ohrevu 1000 W
-  Horúci vzduch 40°C

Nastavenie kombinovanej prevádzky

Napríklad: Horúci vzduch  190 °C s parným stupňom 2.

1. Voličom funkcií nastavte druh ohrevu Horúci vzduch . Zobrazí sa navrhovaná hodnota pre teplotu.
2. Otočným voličom nastavte požadovanú teplotu.
3. Stlačte pole pre paru , kým na displeji nie je zvolený želaný stupeň. Na displeji sa objaví symbol nádržky na vodu .
4. Naplňte nádržku na vodu.
5. Stlačte pole . Prevádzka sa spustí, LED  svieti. Čas prípravy sa viditeľne odpočítava.

Upozornenia

- Keď sa nádržka na vodu vyprázdni počas prevádzky, prevádzka beží ďalej bez pary. Na displeji sa neobjaví žiadny oznam.
- Otváranie dvierok spotrebiča ovplyvní výsledok pečenia. Počas pečenia nechajte dvierka spotrebiča zatvorené.

Doba trvania uplynula





Zaznie signál, symbol  prestane svietiť. Kombinovaná prevádzka je ukončená. Stlačte ľubovoľné pole, aby ste ukončili znenie zvukového signálu.

Zmeniť stupeň pary

Stlačte pole  kým si na displeji nenavolíte želaný stupeň.

Upozornenie: Viacnásobným stlačením prepínate výkonové stupne od najvyššieho po najnižší výkon. Po najnižšom stupni sa deaktivuje parná funkcia. Obnoveným dotykom sa aktivuje funkcia pary, začína na najvyššom stupni.

Zastavenie prevádzky

1. Stlačte pole  alebo otvorte dvierka spotrebiča. Prevádzka sa zastaví, LED  bliká.
2. Zatvorte dvierka spotrebiča.
3. Stlačte pole . Prevádzka bude pokračovať, LED  svieti.

Zrušenie prevádzky

Volič funkcií nastavte do polohy na nule.

Prevádzka sa zruší a všetky nastavenia sú vymazané.

Upozornenie: Po prerušení alebo zrušení prevádzky môže ventilátor chladenia bežať ďalej.

Naplňte nádržku na vodu

Nádržka na vodu sa nachádza vpravo za krytom pod dvierkami spotrebiča. Pred spustením prevádzky s parou otvorte kryt a naplňte nádržku na vodu.

Uistite sa, že rozsah tvrdosti vody máte správne nastavený. → "Základné nastavenie" na strane 28

Varovanie – Nebezpečenstvo poranenia a požiaru!

Do nádržky na vodu dávajte výlučne vodu. Do nádržky na vodu nelejte horľavé tekutiny (napr. alkoholické nápoje). Pary horľavých kvapalín sa môžu vo varnom priestore na horúcich povrchoch zapáliť (vznietiť). Dvierka spotrebiča môžu prasknúť. Môžu vychádzať horúce pary a plamene.

Pozor!

Poškodenie spotrebiča použitím nevhodných tekutín. Nepoužívajte destilovanú vodu, silne chlórovanú vodu z vodovodu (> 40 mg/l) alebo iné tekutiny. Používajte výlučne čerstvú, studenú pitnú vodu z vodovodu, zmäkčenú vodu bez oxidu uhličitého.

Upozornenia

- Ak má vaša voda vysoký obsah vápnika, odporúčame vám používať zmäkčenú vodu.
 - Keď používate výlučne zmäkčenú vodu, v takom prípade môžete rozsah tvrdosti nastaviť na „zmäkčená“.
1. Krátko stlačte stred krytu. Kryt sa otvorí. Zberná nádržka (vľavo) a nádržka na vodu (vpravo) sú prístupné.

2. Nádržku na vodu vyberte z otvoru na nádržku.

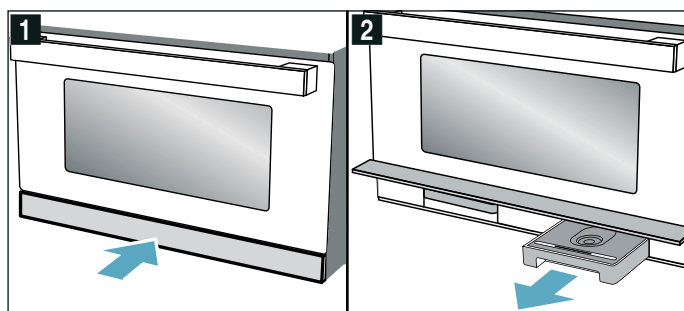

3. Nádržku na vodu naplňte až po značku „MAX“ studenou vodou.

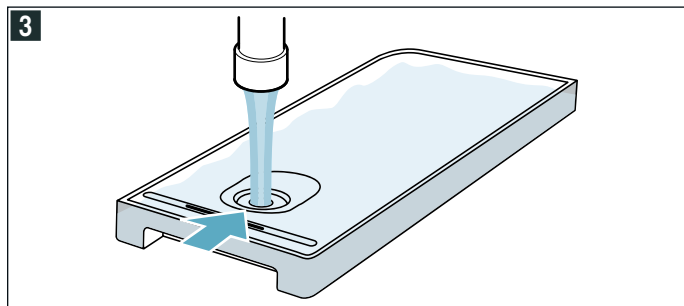

4. Nádržku na vodu znovu zasuňte do otvoru na nádržku a zasuňte na doraz.
5. Zatvorte kryt.

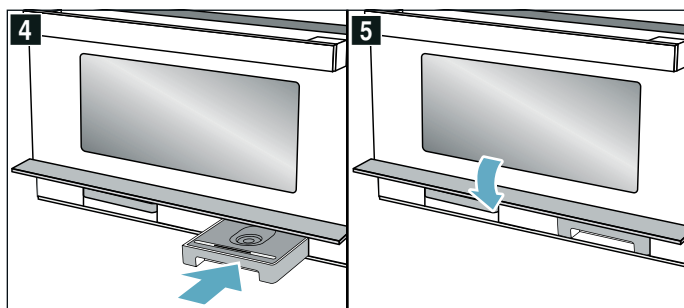

Parná funkcia je pripravená na prevádzku.

Doplnenie nádržky na vodu

Keď je nádržka na vodu pri stálej prevádzke prázdna, reaguje spotrebič podľa druhu prevádzky rôzne:

- Parná prevádzka: prevádzka sa preruší, na displeji sa zobrazí hlásenie. Na najvyššom stupni pary vystačí náplň nádržky na 30 – 40 minút, na nízkych stupňoch výrazne dlhšie.
- Para s mikrovlnným ohrevom: prevádzka sa preruší. Jedno naplnenie nádržky stačí na cca 50 minút.
- Horúci vzduch alebo gril s parou: prevádzka pokračuje, na displeji sa nezobrazuje žiadne hlásenie. Na najvyššom stupni pary stačí plnenie nádržky na cca 3 hodiny prevádzky, na nízkych stupňoch sa výrazne predlži.
- Gril s cirkuláciou vzduchu s parou: prevádzka pokračuje, na displeji sa nezobrazuje žiadne hlásenie. Jedno naplnenie nádržky stačí na cca 9 hodín prevádzky.

Upozornenie: Uvedené časy sa môžu líšiť.

Naplňte nádržku na vodu až po označenie MAX.

1. Otvorte kryt.
2. Vyberte nádržku na vodu a doplňte ju.
3. Naplnenú nádržku na vodu vložte a kryt zatvorte.

Po každej prevádzke s parou

Vo vnútornom priestore zostane vlhkosť. Opatrne vytrite odkvapový žliabok a vnútorný priestor. Po každej prevádzke s parou sa odporúča použiť čistiacu funkciu Opláchnutie [D]. Potom nádržku na vodu a zbernú nádržku vyprázdňte a vysušte.

Upozornenie: Vápenné škvrny odstráňte handričkou namočenou v octe, umyte čistou vodou a utrite mäkkou utierkou.

Oplachovanie

Aby váš spotrebič zostal čistý, môžete vodu čerpať sústavou rúrok. Voda sa potom vypustí do zachytávacej nádoby.

Upozornenie: Po opláchnutí sa môžu v zachytávacej nádobe nachádzať vápenaté častičky. Je to normálne a nemá to žiadny vplyv na funkciu.

Spustenie

1. Voličom funkcií zvolte preplachovanie [D]. Zobrazí sa doba trvania programu. Táto sa nedá zmeniť.
2. Otvorte kryt nádržky.
3. Odkvapkávaciú nádobu vyberte a vyprázdňte.
4. Prázdnu odkvapkávaciú nádobu zasuňte nadoraz.
5. Vyberte nádržku na vodu a vylejte prípadný zvyšok vody. Dôkladne vypláchnite, naplňte studenou vodou.
6. Nádržku na vodu zasuňte úplne až nadoraz.
7. Zatvorte kryt nádržky.
8. Stlačte políčko ▷/□.
Voda sa bude prečerpávať cez rúrky. Na displeji plynie doba trvania. Po uplynutí doby trvania zaznie signál. Odkvapkávaciú nádobu vyprázdňte.

Vyprázdnenie nádržky na vodu

1. Kryt nádržky stlačte v strede. Kryt nádržky odklopte smerom hore.
2. Vyberte nádržku na vodu.
3. Veko nádržky na vodu opatrne odoberte.
4. Nádržku na vodu vyprázdňte, vyčistite čistiacim prostriedkom a dôkladne opláchnite čistou vodou.
5. Všetky časti vysušte mäkkou utierkou.
6. Tesnenie na veku utrite dosucha.
7. Nechajte vyschnúť s otvoreným vekom.
8. Nasadte veko na nádržku na vodu a pritlačte ho.
9. Nádržku na vodu zasuňte úplne až nadoraz.
10. Zatvorte kryt nádržky a krátko v strede stlačte. Kryt nádržky je zatvorený.

Pozor!

- Nádržku na vodu nesušte v horúcom varnom priestore. Nádržka na vodu sa poškodí.
- Nádržku na vodu neumývajte v umývačke riadu. Nádržka na vodu sa poškodí.

Sušenie odkvapovej drážky

1. Nechajte spotrebič vychladnúť.
2. Otvorte kryt.
3. Vyberte nádržku na vodu a zbernú nádržku.
4. Odkvapkávaciú miskú **a** pod varným priestorom utrite hubkou (obrázok **1**).

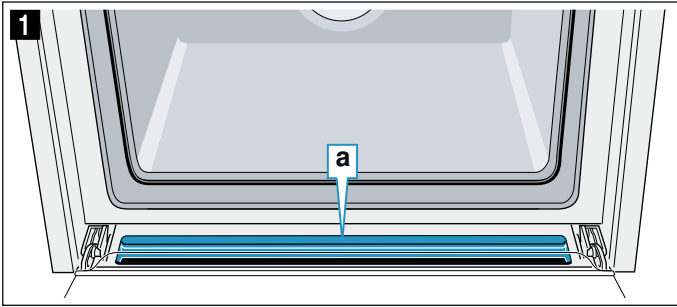



Vysušenie varného priestoru

Vysušte varný priestor po ukončení prevádzky, aby v ňom neostala žiadna vlhkosť.

Varný priestor zohrejte

Pre vysušenie priestoru na pečenie zohrejte, aby sa mohla vlhkosť v priestore na pečenie odpariť. Nakoniec otvorte dverka spotrebiča, aby mohla vodná para uniknúť z priestoru na pečenie.

1. Nechajte spotrebič vychladnúť.
2. Hrube nečistoty z varného priestoru okamžite odstráňte a vlhkosť zo dna varného priestoru utrite.
3. S voličom funkcií Gril s cirkulujúcim vzduchom .
4. Stlačte dvakrát pole .
5. Symbol doby trvania $I \rightarrow I$ sa zobrazí na displeji.
6. Otočným voličom nastavte dobu trvania 15 minút.
7. Prevádzku spustíte tlačidlom \triangleright/\square . Sušenie sa pustí a po 15 minútach sa automaticky ukončí.
8. Otvorte dverka spotrebiča a nechajte ich otvorené 1 až 2 minúty, aby vlhkosť mohla uniknúť z varného priestoru.

Ručné vysušenie varného priestoru

1. Nechajte spotrebič vychladnúť.
2. Odstráňte špinu z varného priestoru.
3. Varný priestor vysušte hubkou.
4. Dverka spotrebiča nechajte 1 hodinu otvorené, aby varný priestor celkom vyschol.

Programová automatika

Pomocou programovej automatiky môžete úplne jednoducho pripravovať rôzne jedlá. Vyberte si program a zadajte hmotnosť jedla. Optimálne nastavenie prevezme programová automatika. Môžete si vybrať spomedzi 30 programov.

Upozornenia

- Vyberte varené potraviny z obalu a odvážite ich. Ak sa nedá zadať presná hmotnosť, zaokrúhlite ju hore alebo dole.
- Varené potraviny vždy ukladajte do studeného varného priestoru.
- Pri programoch používajte vždy ohňovzdorný riad vhodný do mikrovlnnej rúry, napr. zo skla alebo keramiky. Všimnite si upozornenie k príslušenstvu v tabuľke programov.
- Aby bol výsledok pečenia optimálny, použite kvalitné varené potraviny a mäso priamo z chladničky. Ak použijete zmrazené jedlá, použite len varené potraviny vybrať priamo z mrazničky.

Nastavte program

Príklad na obrázku: Program 3 s hmotnosťou 1 kg.

1. Nastavte volič funkcií na programovú automatiku . Na displeji zasvieti prvé číslo programu a návrh hmotnosti.

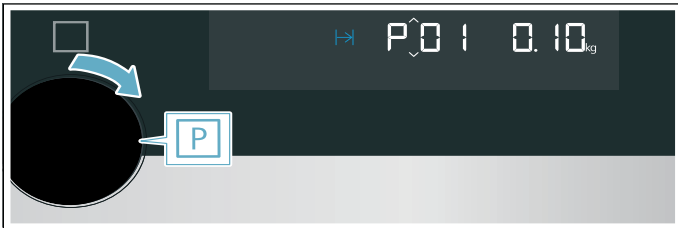

2. Otočným voličom zvolte číslo programu 3.

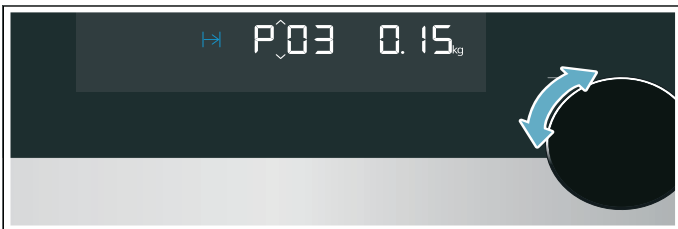

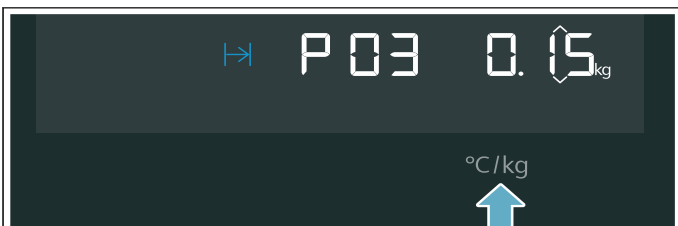

3. Stlačte pole kg. Na displeji sa nachádza v strede nastavenie hmotnosti.



4. Otočným voličom nastavte hmotnosť 1 kilogram. Spotrebič si automaticky nastaví podľa hmotnosti vhodnú dĺžku trvania.



5. Stlačte pole . Program sa spustí. Čas beží zjavne, teplotná váha a LED osvetlenie  svietia.

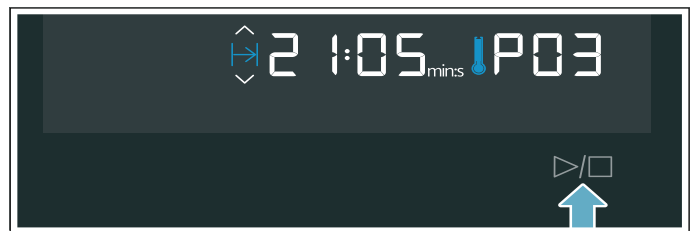

Upozornenia

- Pred štartom môžete prostredníctvom polí  a °C/kg medzi programami zmeniť hmotnosť.
- Po štarte sa už nedá zmeniť číslo programu ani hmotnosť. S nastavenou hmotnosťou môžete manipulovať prostredníctvom poľa °C/kg.

Program je ukončený





Zaznie signál. Program je ukončený, spotrebič už nehreje.

Volič funkcií nastavte do polohy na nule.

Zmena programu

1. Dotknite sa poľa  cca 4 sekundy. Program sa zruší.
2. Výber nového programu.

Zastavenie prevádzky

1. Stlačte pole  alebo otvorte dverka spotrebiča. Prevádzka sa zastaví, LED  bliká.
2. Zatvorte dverka spotrebiča.
3. Stlačte pole . Prevádzka bude pokračovať, LED  svieti.

Zrušenie prevádzky

Volič funkcií nastavte do polohy na nule.

Prevádzka sa zruší a všetky nastavenia sú vymazané.

Upozornenie: Po prerušení alebo zrušení prevádzky môže ventilátor chladenia bežať ďalej.

Prehľad programov



Program	Jedlá	Hmotnosť v kg	Riad/príslušenstvo, úroveň vkladania	Pokyny	Špeciálne funkcie
Rozmrazovanie					
P 01	Mleté mäso*	0,10 – 1,20	Plochý, odkrytý riad Dno varného priestoru	Vždy používajte riad vhodný na mikrovlnný ohrev.	Mleté mäso z hovädziny, jahňaciny, bravčoviny; práve rozmrazené mleté mäso po obrátení odoberte
P 02	Rybie filé*	0,10 – 1,00	Plochý, odkrytý riad Dno varného priestoru	Vždy používajte riad vhodný na mikrovlnný ohrev.	Filé zo štuky, tresky obyčajnej, ostrieža, tresky tmavej, zubáča
P 03	Kúsok kurčafa s kosťami*	0,15 – 1,20	Plochý, odkrytý riad Dno varného priestoru	Vždy používajte riad vhodný na mikrovlnný ohrev.	Kožou smerom dole
P 04	Plátky chleba*	0,10 – 0,50	Plochý, odkrytý riad Dno varného priestoru	Vždy používajte riad vhodný na mikrovlnný ohrev.	Pšeničný chlieb, pšeničný zmiešaný chlieb, celozrnný chlieb; chlieb rozmrazujte len v potrebných množstvách. Rýchlo zostarne. Ak je to možné, plátky oddeľujte.
Hydina, mäso, ryby					
P 05	Časti kurčafa, čerstvé*	0,15 – 1,00	Rošt + sklenená panvica Úroveň 3 + 2	Vždy používajte riad vhodný na mikrovlnný ohrev.	Kuracie stehná, polovice kurčafa, kožou dole
P 06	Roastbeef, anglický	0,50 – 2,00	Sklenená panvica Úroveň 1		
P 07	Roastbeef, do ružova	0,50 – 2,00	Sklenená panvica Úroveň 1		
P 08	Roastbeef, prepečený	0,50 – 2,00	Sklenená panvica Úroveň 1		
P 09	Jahňacie stehno s kosťou, ružové	1,00 – 2,00	Sklenená panvica Úroveň 1		
P 10	Jahňacie stehno s kosťou, prepečené	1,00 – 2,00	Sklenená panvica Úroveň 1		
P 11	Ryba, v celku, čerstvá	0,20 – 1,20	Nádoba na varenie v pare + sklenená panvica Úroveň 3	Naplňte nádržku na vodu.	Vnútorne steny pokvapajte citrónovou šťavou.
P 12	Rybie filé, čerstvé	0,20 – 0,50	Nádoba na varenie v pare + sklenená panvica Úroveň 3	Naplňte nádržku na vodu.	
P 13	Rybie filé, zmrazené	0,20 – 0,50	Nádoba na varenie v pare + sklenená panvica Úroveň 3	Použite rovnomerne hrubé rybie filé. Naplňte nádržku na vodu.	
P 14	Eintopf z čerstvých surovín**	0,50 – 2,00	Riad s pokrievkou Dno varného priestoru	Vždy používajte riad vhodný na mikrovlnný ohrev.	Použite mäso, zeleninu a vývar v rovnakom pomere a uveďte celkovú hmotnosť.
Zelenina a prílohy					
P 15	Brokolica, čerstvá	0,10 – 1,00	Nádoba na varenie v pare + sklenená panvica Úroveň 3	Naplňte nádržku na vodu.	
P 16	Hrášok, zmrazený	0,10 – 1,00	Nádoba na varenie v pare + sklenená panvica Úroveň 3	Naplňte nádržku na vodu.	
*Dbajte na signál pre obrátenie **Dbajte na signál pre zmiešanie					

Program	Jedlá	Hmotnosť v kg	Riad/príslušenstvo, úroveň vkladania	Pokyny	Špeciálne funkcie
P 17	Mrkvové plátky, čerstvé	0,10 – 0,75	Nádoba na varenie v pare + sklenená panvica Úroveň 3	Naplňte nádržku na vodu.	Čím hrubšie sú plátky, tým je chrumkavejší výsledok. Ak to máte radšej celkom mäkké, zadajte v automatickom programe vyššiu hmotnosť. Čas trvania programu sa tým predĺži.
P 18	Zelená špargľa, čerstvá	0,10 – 0,70	Nádoba na varenie v pare + sklenená panvica Úroveň 3	Naplňte nádržku na vodu.	Nekladte na seba
P 19	Vajcia, namätko	2 – 10 kusov	Nádoba na varenie v pare + sklenená panvica Úroveň 3	Naplňte nádržku na vodu.	Slepačie vajcia chladené
P 20	Ryža**	0,10 – 0,50	Vysoký riad s pokrievkou Dno varného priestoru	Vždy používajte riad vhodný na mikrovlnný ohrev.	Dlhozrná ryža, nepoužívajte ryžu vo vrecúškach. Pridajte do ryže 2-násobné až 3-násobné množstvo vody. Po ukončení programu nechajte ju odstáť 5 – 10 minút.
P 21	Pečené zemiaky	0,20 – 1,50	Rošt Úroveň 2		Stredne veľké zemiaky cca 250 g, umyte, osušte a očistite šupku, vidličkou niekoľkokrát prepichnete.
P 22	Varené ošúpané zemiaky	0,20 – 0,50	Nádoba na varenie v pare + sklenená panvica Úroveň 3	Naplňte nádržku na vodu.	Zemiaky, ošúpané a nakrájané na kocky. Čím sú kúsky väčšie, tým je výsledok chrumkavejší.
P 23	Ovocný kompót**	0,30 – 0,80	Plochý riad na sklenenej panvici Úroveň 3	Vždy používajte riad vhodný na mikrovlnný ohrev. Naplňte nádržku na vodu.	Pridajte do ovocia trochu cukru a škoricu. Do bobuľových kompótov pridajte maliny a jahody až po vyzvaní signálu na premiešanie.
Hotové jedlá					
P 24	Hraničkové, zmrazené*	0,20 – 0,80	Sklenená panvica Úroveň 2		Nekladte na seba
P 25	Krokety, zmrazené	0,25 – 0,80	Sklenená panvica Úroveň 2		Nekladte na seba
P 26	Pizza, predpečená, chladená	0,10 – 0,60	Rošt Úroveň 2		Pizza s tenkým korpusom
P 27	Pizza, predpečená, zmrazená	0,10 – 0,50	Rošt Úroveň 1		Pizza s tenkým korpusom Pizza-bageta
P 28	Cestovinový náky, predvarený a chladený	0,30 – 1,00	Riad na sklenenej panvici Úroveň 2	Vždy používajte riad vhodný na mikrovlnný ohrev.	Lasagne, canelloni alebo cestovinový náky s predvarenými rezancami
P 29	Ohrev hotového jedla, chladeného	0,20 – 0,50	Plochý riad na sklenenej panvici Úroveň 3	Vždy používajte riad vhodný na mikrovlnný ohrev. Naplňte nádržku na vodu.	
P 30	Ohrev hotového jedla, zmrazeného	0,20 – 0,50	Plochý riad na sklenenej panvici Úroveň 3	Vždy používajte riad vhodný na mikrovlnný ohrev. Naplňte nádržku na vodu.	

*Dbajte na signál pre obrátenie **Dbajte na signál pre zmiešanie

Nastavenie časových funkcií

Váš spotrebič má rôzne časové funkcie. Otvorte menu pomocou dotykového poľa  a prepínajte medzi jednotlivými funkciami. Na displeji svietia symboly dostupných funkcií, práve vybraná funkcia je v strede.

Časové funkcie	Použitie
 Budík	Budík funguje ako presýpacie hodiny. Beží nezávisle od prevádzky a ostatných časových funkcií a neovplyvňuje tým spotrebič.
 Doba trvania	Po uplynutí nastavenej doby trvania spotrebič automaticky ukončí prevádzku.
 Čas	Kým nebeží v popredí iná funkcia, ukáže vám spotrebič na displeji čas.





Najskôr po nastavení druhu ohrevu môžete dobu trvania nastaviť stlačením poľa . Budík môžete kedykoľvek nastaviť.

Po uplynutí doby trvania alebo času nastaveného na budíku zaznie signál. Signál môžete predčasne ukončiť dotykom na pole .

Upozornenie: Dĺžku signálu môžete zmeniť v základných nastaveniach. → "Základné nastavenie" na strane 28



Zistenie časových nastavení

Ak sú nastavené viaceré časové funkcie, svietia na displeji príslušné symboly. Doba trvania viditeľne plynie.

Pre zistenie budíka , doby trvania  alebo času  sa dotknite poľa  toľkokrát, až sa v strede zobrazí príslušný symbol. V prevádzke je dostupný iba budík a doba trvania, v pohotovostnom režime je dostupný iba budík a čas. Na displeji sa na niekoľko sekúnd zobrazí zodpovedajúca hodnota.

Nastavenie budíka

Budík môžete použiť ako normálny kuchynský budík. Beží nezávisle od spotrebiča. Budík má vlastný signál. Tak budete počuť, či uplynul čas nastavený na budíku alebo doba trvania.

1. Stisknite pole . Na displeji svieti symbol  a časové symboly.
2. Otočným voličom nastavte čas na budíku. Nastavený čas sa prevezme po niekoľkých sekundách. Budík sa spustí. Na displeji svieti symbol  a možno sledovať odpočítavanie času budíka. Ostatné časové symboly zhasnú.

Čas budíka vypršal

Zaznie signál. Na displeji je -- : --. Dotknite sa ľubovoľného poľa, aby sa budík vypol.

Zmena času budíka

Otočným voličom zmeňte čas budíka. Zmena sa prevezme po niekoľkých sekundách.

Vymazanie času budíka

Otočným voličom vráťte čas budíka na -- : --. Zmena sa prevezme po niekoľkých sekundách. Budík je vypnutý.

Nastavenie doby trvania

Dobu ohrevu vášho jedla môžete nastaviť na spotrebiči. Keď uplynula doba trvania, spotrebič sa automaticky vypne. Čas varenia tak neprekročíte.

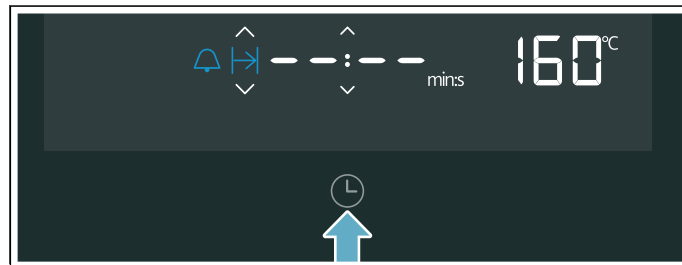

Príklad na obrázku: Druh ohrevu horúci vzduch, doba trvania 45 minút.

1. Voličom funkcií nastavte druh ohrevu. Na displeji sa zobrazí teplota ako prednastavená hodnota.
2. V prípade potreby si nastavte teplotu otočným voličom.
3. Dvakrát stlačte pole . Na displeji sa zobrazí -- : -- a rozsvietia sa časové symboly.

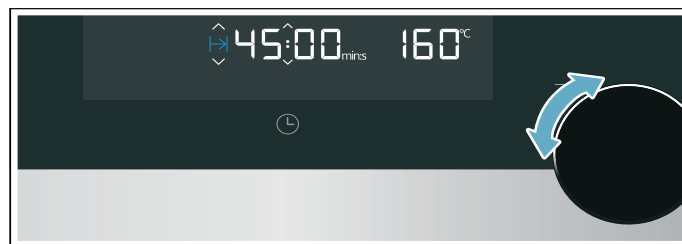

4. Otočným voličom nastavte dobu trvania 45 minút.



5. Stlačte pole . Rúra na pečenie sa spustí. Na displeji sa viditeľne odpočítava doba trvania a LED  svieti. Ostatné časové symboly zhasnú.

Doba uplynula

Zaznie signál. Spotrebič prestane hriať. Na displeji je -- : --.

1. Stisknite pole . Signál utichne.
2. Otočte volič funkcií do polohy na nule. Spotrebič je vypnutý.

Zmena doby trvania

Otočným voličom zmeňte dobu trvania. Zmena sa prevezme po niekoľkých sekundách.

Vymazanie doby trvania

Ak je funkcia budíka nastavená, dotknite sa najskôr poľa . Až potom môžete zmeniť dobu trvania.

Otočným voličom sa vráťte k pôvodnej dobe trvania až na -- : --. Zmena sa prevezme po niekoľkých sekundách.

Prvé uvedenie do prevádzky

Po napojení do elektrického prúdu a výpadku elektrického prúdu sa na displeji zobrazí výzva na nastavenie času. Môže trvať niekoľko sekúnd, kým sa výzva objaví.



Nastavte si čas

Pri spustení prevádzky je ukazovateľ času v strede. Hodnota **12:00** na displeji bliká a symbol  svieti. Nastavte čas.

1. Otočným voličom nastavte čas.
2. Stisknite pole .
Čas je nastavený.

Zmeniť denný čas

Upozornenie: Aby bolo možné zmeniť čas, spotrebič musí byť vypnutý.

1. Stlačte pole  dvakrát.
Na displeji sa zobrazí symbol  a čas.
2. Otočným voličom nastavte čas.
3. Stisknite pole .
Čas je nastavený.



Upozornenia

- Ak ste sa po nastavení času nedotkli poľa , po niekoľkých sekundách sa nastavená hodnota automaticky prevezme.
- Ak ste hýbali voličom funkcií počas vykonávania nastavenia, musí sa opäť nastaviť do polohy na nule. Spotrebič sa môže začať používať až potom.
- Čas môže byť skrytý, aby sa znížila spotreba vášho spotrebiča v pohotovostnom režime.

Detská poistka

Váš spotrebič je vybavený detskou poistkou, aby ho deti nemohli nedopatrením zapnúť.

Aktivovať alebo deaktivovať

1. Otočte volič funkcií do polohy na nule.
2. Pole  stlačte cca na 4 sekundy.
Na displeji sa zobrazí symbol . Detská poistka je aktivovaná, príp. deaktivovaná.

Upozornenia





- Ak je nastavený symbol budíka , tento naďalej plynie. Kým je aktívna detská poistka, nie je možné zmeniť čas budíka.
- Zvukové signály, napr. po uplynutí času budíka, môžete ukončiť stlačením ktoréhokoľvek poľa.

Základné nastavenia

Aby ste váš spotrebič mohli optimálne a jednoducho ovládať, k dispozícii máte rôzne nastavenia. Tieto nastavenia môžete podľa potreby meniť.

Zmena základného nastavenia

Spotrebič musí byť vypnutý.

1. Stlačte na niekoľko sekúnd pole .
Na displeji sa najskôr zobrazí základné nastavenie.
2. Otočným voličom zmeňte základné nastavenie.
3. Stlačte pole .
Na displeji sa zobrazí ďalšie základné nastavenie. Pomocou poľa  môžete prechádzať všetky základné nastavenia a meniť ich otočným voličom.
4. Stlačte na niekoľko sekúnd pole .
Všetky nastavenia sú uložené.

I keď sa spotrebič nachádza vo Standby režime, môžete nastavenie kedykoľvek meniť.

Zrušiť

Ak nechcete zmeny uložiť, otočte voličom funkcií. Základné nastavenie sa ukončí bez uloženia.

Zoznam základných nastavení

	Základné nastavenie	Možnosti	Vysvetlenie
c01	Trvanie zvukového signálu 2 = stredný = 30 sekúnd 1 = zapnutý	1 = krátky = 10 sekúnd 3 = dlhý = 2 minúty	Signál po uplynutí doby trvania alebo budíka
c02	Zvukový signál tlačidiel* 1 = zapnutý	0 = vypnutý	Stlačte dotykové pole
c03	Jas displeja* 2 = stredný	1 = nízky 3 = vysoký	Nastavenie jasu displeja
c04	Indikácia času 1 = zapnutý	0 = vypnutý	Ukázať na displeji čas
c05	Osvetlenie varného priestoru 1 = zapnuté	0 = vypnuté	Zapnutie a vypnutie osvetlenia varného priestoru v prevádzke
c06	Tvrdosť vody 4 = veľmi tvrdá	0 = zmäkčená 1 = mäkká 2 = stredná 3 = tvrdá	Tvrdosť vody ovplyvňuje čistiace cykly spotrebiča
c07	Výrobné nastavenie 0 = vypnutý	1 = zapnutý	Vrátiť spotrebič na výrobné nastavenia
c08	Demo režim 0 = vypnutý	1 = zapnutý	Zapnite a vypnite demo režim Upozornenie: Demo režim je viditeľný len v rámci prvých 5 minút po pripojení spotrebiča.

*Zmena sa priamo prevezme.

Čistenie

Pri starostlivom ošetrovaní a čistení zostane váš spotrebič dlho pekný a funkčný. Tu vám vysvetlíme, ako správne ošetrovať a čistiť váš spotrebič.

⚠ Varovanie – Nebezpečenstvo popálenia!
Spotrebič sa veľmi rozohreje. Nikdy sa nedotýkajte horúcich vnútorných plôch varného priestoru alebo horúcich komponentov. Vždy nechajte spotrebič vychladnúť. Deti udržiavajte v bezpečnej vzdialenosti.

⚠ Varovanie – Nebezpečenstvo zásahu elektrickým prúdom!
Vniknutá vlhkosť môže spôsobiť úraz elektrickým prúdom. Nepoužívajte vysokotlakový čistič alebo parný čistič.

⚠ Varovanie – Nebezpečenstvo poranenia!
Poškriabané sklo na dverkách spotrebiča môže prasknúť. Nepoužívajte škrabku na sklo, ostré alebo abrazívne čistiace prostriedky.

Upozornenie: Neprijemný zápach, napr. po príprave rýb, môžete celkom jednoducho odstrániť. Pridajte niekoľko kvapiek citrónovej šťavy do šálky vody. Do nádoby vždy vložte lyžičku, aby nedošlo k prehriatiu kvapaliny. Zohrievajte vodu 1 až 2 minúty pri maximálnom výkone mikrovlnnej rúry.

Vhodné čistiace prostriedky

Aby ste rozličné povrchy nepoškodili použitím nesprávneho čistiaceho prostriedku, dodržiavajte údaje uvedené v tabuľke. V závislosti od typu vášho spotrebiča nie sú všetky oblasti k dispozícii.

Pre váš spotrebič si v zákazníckom servise môžete dokúpiť ostatné príslušenstvo. Uvedte príslušné číslo tovaru.

Nové špongiové utierky môžu obsahovať soľ. Soľ môže na nehrdzavejúcej oceli vytvoriť jemný povlak hrdze, preto utierky pred použitím bezpodmienečne dôkladne vyperte.

Mikroutierka

Mikroutierka je zvlášť vhodná na čistenie citlivých povrchov ako sklo, sklokeramika, nehrdzavejúca oceľ alebo hliník. V jednom pracovnom kroku odstráni vodnaté a tukové nečistoty.

Obj. č. 00466148

Utierka pre povrchy z nehrdzavejúcej ocele

Tieto povrchy môžete utrieť nami overenou a odporúčanou utierkou s olejovou impregnáciou (možno zakúpiť u nás), aby ste tak zvýšili odolnosť voči otlakom prstov a škrabancom.

Obj. č. 00311134

Olej pre starostlivosť o horné povrchy z nehrdzavejúcej ocele

Taký istý ošetrovací olej, ktorý sa nachádza v utierkach, možno zakúpiť u nás vo fľaši.

Obj. č. 00311567

Odstraňovač mastnoty

Pre intenzívne povrchové čistenie odolných nečistôt a mastnoty.

Obj. č. 00311781

Odvápňovací prostriedok

Aby váš spotrebič zostal funkčný, musí sa pravidelne z neho odstraňovať vodný kameň. Používajte len tu odporúčaný odvápnovací prostriedok. Iné odvápnovacie prostriedky môžu spotrebič poškodiť.

Odvápňovací prostriedok, tekutý: č. obj. 00311680

Odvápňovacie tablety: č. obj. 00311976

Pozor!

Poškodenie povrchu

Nepoužívajte

- ostré alebo abrazívne čistiace prostriedky,
- čistiace prostriedky s vysokým obsahom alkoholu,
- tvrdé abrazívne vankúšiky alebo čistiace špongie,
- Vysokotlakový čistič alebo parný čistič,
- špeciálny čistič na tepelné čistenie.

Oblasť	Čistenie
Vonkajšie plochy spotrebiča	
Čelo z nehrdzavejúcej ocele	Horúci čistiaci roztok: Vyčistite handričkou a potom osušte mäkkou utierkou. Vždy hneď odstráňte vápenaté, tukové, škrobové škvryny a škvryny od bielka. Pod takýmito škvrynami môže kov začať korodovať. V zákazníckom servise alebo špecializovanej predajni možno zakúpiť špeciálne čistiace prostriedky na nehrdzavejúcu oceľ, ktoré sú vhodné na teplé povrchy. Prostriedok naneste v tenkej vrstve mäkkou utierkou.
Ovládací panel	Horúci umývací roztok: Vyčistite handričkou a potom osušte mäkkou utierkou. Nepoužívajte čistiace prostriedok na sklo alebo škrabku na sklo.
Skla dvierok	Horúci čistiaci roztok: Vyčistite handričkou a potom osušte mäkkou utierkou. Nepoužívajte škrabky na sklo alebo drôtenky z nehrdzavejúcej ocele.
Dverová úchytka	Horúci čistiaci roztok: Vyčistite handričkou a potom osušte mäkkou utierkou. Keď sa odvápnovací prostriedok dostane na dverovú úchytku, okamžite úchytku utrite. Ináč sa tieto škvryny už nedajú odstrániť.
Vnútro spotrebiča	
Samočistiace plochy	Dodržiavajte upozornenia týkajúce sa plôch varného priestoru uvedené za tabuľkami.
Vnútna strana dvierok a tesnenie dvierok	Horúci čistiaci roztok: Vyčistite handričkou. Tesnenie dvierok neodoberajte. Nepoužívajte abrazívne prostriedky. Po vyčistení skontrolujte polohu tesnenia dverí.

Plochy z nehrdzavejúcej ocele	Horúci čistiaci roztok: Vyčistíte handričkou. Nepoužívajte abrazívne prostriedky. Po vyčistení skontrolujte polohu tesnenia dverí.
Príslušenstvo	Horúci umývací roztok: Namočte a vyčistíte handričkou alebo kefkou.
Zberná nádržka a nádržka na vodu	Horúci umývací roztok: Vyčistíte handričkou a dôkladne vypláchnite čistou vodou, aby sa odstránili zvyšky čistiaceho prostriedku. Osušte mäkkou utierkou. Nechajte vyschnúť s otvoreným vekom. Tesnenie na veku utrite dosucha. Neumývajte v umývačke riadu.
Otvor na nádržku	Po každej prevádzke utrite dosucha.
Výpusť pary vo varnom priestore	Horúci umývací roztok: použite priloženú hubku na čistenie alebo mäkkú kefkou na riad.

Upozornenia

- Malé farebné rozdiely na čele spotrebiča vzniknú kvôli zloženiu z rôznych materiálov, napr. sklo, plast alebo kov.
- Tiene na sklách dverok, ktoré pôsobia ako šmuhy, sú svetelným odrazom osvetlenia varného priestoru.

Čistenie samočistiacich plôch

Na zadnej strane varného priestoru je samočistiaci katalytický náter. Táto vrstva počas prevádzky spotrebiča nasáva a odstraňuje postriekanie z pečenia. Preto sa tento povrch neodporúča čistiť.

Pozor!

Na samočistiace plochy nikdy nepoužívajte čistiaci prostriedok na rúry. Povrchy sa poškodia. Ak sa čistiaci prostriedok na rúry dostane na tieto plochy, ihneď ich umyte vodou a špongiou. Nešúchajte a nepoužívajte abrazívne pomôcky na čistenie.

Keď je varný priestor vychladnutý, hnedé alebo biele zvyšky odstráňte vodou a mäkkou špongiou.

Upozornenie: Počas prevádzky sa môžu vytvoriť na plochách červenkasté škvrny. Nie je to hrdza, ale zvyšky potravín. Tieto škvrny neohrozujú zdravie a neobmedzujú čistiacu schopnosť samočistiacich plôch.

Spotrebič udržiavajte čistý

Aby sa nevytvorila neodstrániteľná špina, spotrebič vždy udržiavajte čistý a nečistoty ihneď odstráňte.

Tipy

- Vyčistíte varný priestor po každom použití. Tak sa nečistoty nepripália.
- Vždy okamžite odstráňte vápenaté, tukové, škrobové škvrny a škvrny od bielka.
- Na pečenie veľmi vlhkých koláčov používajte sklenenú misu na pečenie.
- Na pečenie používajte vhodný riad, napr. pekáč.
- V rámci možností použite horúci vzduch. Znečistenie je pri tomto druhu ohrevu menšie.

Funkcia čistenia

Odvápnenie

Aby váš spotrebič zostal funkčný, musí sa pravidelne z neho odstraňovať vodný kameň.

Pozor!

- Poškodenie spotrebiča: na odstraňovanie vodného kameňa používajte výlučne nami odporúčaný odvápnovací prostriedok, tekutý alebo v tabletovej forme. Doby pôsobenia pri odstraňovaní vodného kameňa sú prispôsobené podľa použitého odvápnovacieho prostriedku. Iné odvápnovacie prostriedky môžu spotrebič poškodiť. Odvápnovací prostriedok zakúpte v zákazníckom servise. Odvápnovací prostriedok, tekutý: obj. č. 00311680 Odvápnovacie tablety: obj.č. 00311976
- Odvápnovací roztok: odvápnovací roztok alebo odvápnovací prostriedok nenanášajte na ovládací panel alebo iné povrchy spotrebiča. Povrchy sa poškodia. Ak však k tomu dôjde, odvápnovací roztok okamžite odstráňte vodou.

Odvápnenie pozostáva z dvoch automatických krokov. Z hygienických dôvodov musí odvápnenie prebehnúť kompletne, aby bol spotrebič znova pripravený na prevádzku. Odvápnenie trvá cca 32 minút.

- Spustíte odvápnenie (cca 31 minút), potom vyprázdniť odkvapkávaciú nádobu a nádržku na vodu naplníte čistou vodou.
- Po odvápnení prebehne preplachovanie (cca 1 minútu), nakoniec vyprázdniť odkvapkávaciú nádobu.

Ak je odvápnovací proces prerušený (napr. z dôvodu výpadku prúdu, vypnutia spotrebiča alebo vypnutia odvápnovacieho procesu), budete vyzvaný po opätovnom zapnutí spotrebiča vykonať preplachnutie. Spotrebič zostane až do konca druhého oplachovania zablokovaný pre iné druhy prevádzky.

Ako často sa musí odstrániť vodný kameň zo spotrebiča, závisí od tvrdosti používanej vody. Keď už je možných len 5 alebo menej prevádzok s parou, spotrebič vás upozorní na potrebu odstránenia vodného kameňa hlásením na displeji symbolom . Budete tak mať čas pripraviť sa včas na odstránenie vodného kameňa.

Po odvápnení je potom zase možná parná prevádzka.

Spustenie

1. Otočným voličom zvolte odvápnenie . Zobrazí sa doba trvania odvápnovania. Táto sa nedá zmeniť.
2. Otvorte kryt nádržky.
3. Odkvapkávaciú misku vyberte a vyprázdniť.
4. Prázdnu odkvapkávaciú misku zasuňte nadoraz.
5. Vyberte nádržku na vodu.
6. Odvápnovací roztok pripravte zmiešaním vody a odvápnovacieho prostriedku.

Upozornenie: Dodržiavajte pomer pri miešaní roztoku z odvápnovacieho prostriedku. Odvápnovací prostriedok, tekutý (č. obj. 00311680): pomer pri miešaní roztoku 1:5, 50 ml odvápnovacieho prostriedku zmiešajte s 250 ml vody.

Odvápnovacie tablety (č. obj. 00311976): jednu odvápnovaciu tabletu (18 g) nechajte päť minút rozpúšťať vo 250 ml vody.

7. Odvápnovací roztok nalejte do nádrčky na vodu a nádrčku zasuňte nadoraz.
8. Zatvorte kryt nádrčky.
9. Stlačte tlačidlo ▷/□. Spotrebič sa odvápní. Na displeji plynie zvyšný čas. Po uplynutí odvápnenia zaznie akustický signál. Spotrebič sa pozastaví
10. Otvorte kryt nádrčky.
11. Odkvapkávaciu miskú vyberte, vyprázdnite a znovu zasuňte.
12. Nádrčku na vodu vyberte, dôkladne vypláchnite, naplňte čistou vodou a znova zasuňte.
13. Zatvorte kryt nádrčky.
14. Stlačte tlačidlo ▷/□. Spotrebič sa dvakrát automaticky prepláchnie. Po uplynutí preplachovania zaznie akustický signál. Odkvapkávaciu miskú vyprázdnite.

Oplachovanie

Aby váš spotrebič zostal čistý, môžete vodu čerpať sústavou rúrok. Voda sa potom vypustí do zachytávacej nádoby.

Upozornenie: Po opláchnutí sa môžu v zachytávacej nádobe nachádzať vápenaté čiastočky. Je to normálne a nemá to žiadny vplyv na funkciu.

Spustenie

1. Voličom funkcií zvolte preplachovanie . Zobrazí sa doba trvania programu. Táto sa nedá zmeniť.
2. Otvorte kryt nádrčky.
3. Odkvapkávaciu nádobu vyberte a vyprázdnite.
4. Prázdnu odkvapkávaciu nádobu zasuňte nadoraz.
5. Vyberte nádrčku na vodu a vylejte prípadný zvyšok vody. Dôkladne vypláchnite, naplňte studenou vodou.
6. Nádrčku na vodu zasuňte úplne až nadoraz.
7. Zatvorte kryt nádrčky.
8. Stlačte políčko ▷/□. Voda sa bude prečerpávať cez rúrky. Na displeji plynie doba trvania. Po uplynutí doby trvania zaznie signál. Odkvapkávaciu nádobu vyprázdnite.

Dočistenie

Po každom odvápnení alebo prepláchnutí vykonajte nasledujúce kroky:

1. Otvorte kryt.
2. Zbernú nádrčku a nádrčku na vodu vyprázdnite, vyčistite a vysušte.
3. Otočte volič funkcií do polohy nula. Vstupný vchod je zatvorený a spotrebič je pripravený na prevádzku.

Zbernú nádrčku vyprázdnite

Pri čistiacej funkcii sa zvyšková voda zozbiera do zbernej nádrčky. Zbernú nádrčku vyprázdnite a potom ju vysušte.

Pozor!

- Zbernú nádrčku nesaňte v rúre. Zberná nádrčka sa poškodí.
- Neumývajte zbernú nádrčku v umývačke riadu. Zberná nádrčka sa poškodí.

1. Krátko stlačte stred krytu. Kryt sa otvorí. Zberná nádrčka a nádrčka na vodu sú prístupné.
2. Zbernú nádrčku vyberte z otvoru na nádrčku.

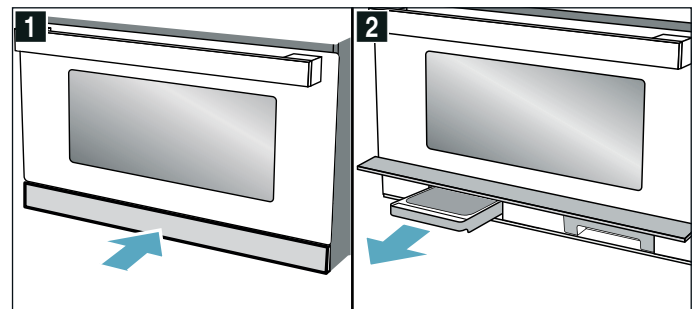

3. Poklop zbernej nádrčky otvorte.
4. Zbernú nádrčku vyprázdnite.

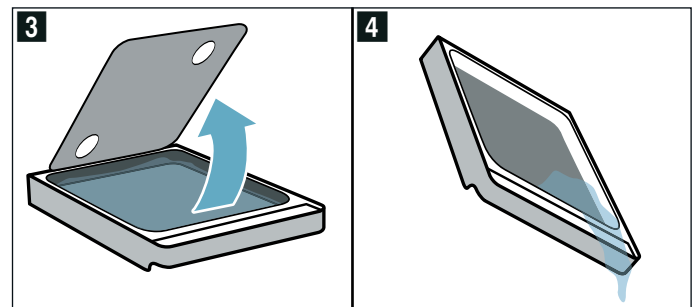

5. Zbernú nádrčku znovu nasadte do otvoru na nádrčku a nadoraz vsuňte.
6. Zatvorte kryt.

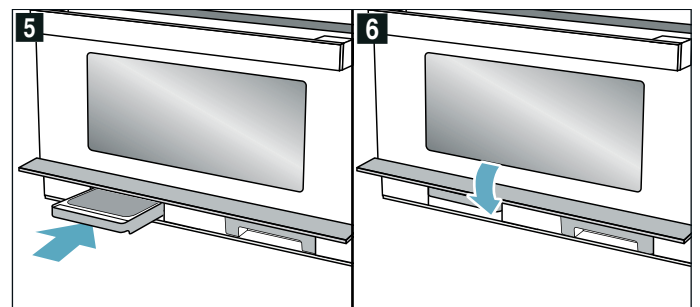

Spotrebič je pripravený na prevádzku.

Poruchy, čo robiť?

Ak sa vyskytne porucha, často je spôsobená len nejakou maličkosťou. Skôr ako zavoláte zákaznícky servis, skúste sami odstrániť poruchu pomocou tejto tabuľky.

Varovanie – Nebezpečenstvo zásahu elektrickým prúdom!

Neodborné opravy sú nebezpečné. Opravu a výmenu poškodených elektrických vedení smie vykonať len technik zákaznickeho servisu vyškolený našou spoločnosťou. Ak je spotrebič pokazený, vyťahnite elektrickú zásuvku alebo vypnite poistku v poistkovej skrini. Zavolajte zákaznícky servis.

Pri niektorých chybových hláseniach si dokážete pomôcť sami.

Čo robiť v prípade poruchy?

Chybové hlásenie	Možná príčina	Pomoc/Upozornenie
Spotrebič nefunguje	Zástrčka nebola je zasunutá	Zasuňte zástrčku
	Výpadok elektrického prúdu	Skontrolujte, či funguje kuchynské osvetlenie
	Nefunkčná poistka	Presvedčte sa, či je poistka spotrebiča v poistkovej skrini v poriadku
	Nesprávna obsluha	Poistku v poistkovej skrini vypnite. Asi po 10 sekundách ju znova zapnite
Zapnutý spotrebič sa nedá ovládať, symbol  sa zobrazí na displeji.	Detská poistka je aktivovaná	Stláčajte pole  do tvedy, kým symbol  nezhasne
Osvetlenie varného priestoru vypadlo.	LED žiarovka je chybná	Zavolajte zákaznícky servis.
Na displeji bliká 12:00 a symbol  svieti.	Výpadok elektrického prúdu	Znovu nastavte čas
Spotrebič nie je v prevádzke. Na displeji sa zobrazí čas trvania.	Po nastavení nebolo stlačené pole  /□.	Stlačte pole  /□ alebo vymažte nastavenie tak, že si v ovládacím funkciu zvolíte inú funkciu.
Mikrovlnný ohrev nefunguje.	Dvierka neboli úplne zatvorené.	Skontrolujte, či v dvierkach nezostali privreté zvyšky jedla alebo cudzie predmety
	Pole  /□ nebolo stlačené.	Stlačte pole  /□.
Jedlá sa zohrievajú pomalšie ako doteraz	Nastavený bol príliš nízky výkon mikrovlnného ohrevu.	Zvoľte vyšší výkon mikrovlnného ohrevu
	Do spotrebiča bolo vložené väčšie množstvo ako inokedy.	Dvojnásobné množstvo – dvojnásobný čas
	Jedlá boli chladnejšie ako inokedy.	Jedlo občas premiešajte alebo obráťte
Prevádzka mikrovlnnej rúry sa bez zjavného dôvodu zruší.	Mikrovlnná rúra má poruchu.	Ak sa takáto porucha vyskytne opakovane, zavolajte zákaznícky servis.
Spotrebič sa dá nastaviť, ale nehreje. Bliká dvojbodka.	Spotrebič sa nachádza v demonštračnom režime.	Deaktivujte demonštračný režim v základných nastaveniach. Upozornenie: Demonštračný režim je viditeľný len prvých 5 minút po pripojení spotrebiča.
Symbol pre nádržku na vodu a zachytávaciu nádobu stále bliká.	Technický problém.	Uistite sa, že nádržka na vodu a zachytávací nádobu sú úplne zasunuté v príslušnom otvore. Ak symboly naďalej blikajú, zavolajte zákaznícky servis. Spotrebič sa môže ďalej používať, s výnimkou funkcie pary.
Teplý vzduch/para uniká cez dvierka.	Chladiaci ventilátor spotrebiča beží	Nejde o chybu. Ventilátor aj po skončení prevádzky ešte krátko beží. Ventilátor chráni spotrebič pred prehriatím.
Chladiaci ventilátor aj po skončení prevádzky ešte krátko beží.	Spotrebič sa po prevádzke musí ochladiť.	Nejde o chybu.
Chladiaci ventilátor beží pri otvorených dvierkach.	Spotrebič sa po počas prevádzky a po skončení prevádzky musí ochladiť.	Nejde o chybu. Všetky funkcie varenia (mikrovlnný ohrev,...) sa pri otvorení dvierok zastavia.
Para nie je viditeľná v prevádzke Horúci vzduch/kombinovanej prevádzke s grilom.	Para nie je viditeľná v každom teplotnom rozmedzí. Čím je para horúcejšia, tým menej je viditeľná.	Nejde o chybu.

Chybové hlásenie	Možná príčina	Pomoc/Upozornenie
Zachytávacia nádoba je po prevádzke s parou prázdna.	Pri normálnej prevádzke s parou/kombinovanej prevádzke s parou sa zachytáva skondenzovaná voda zo sklenenej dosky na dne a zo sivej odkvapovej drážky v doske dna. Nedostane sa do zachytávacej nádoby.	Zachytávacia nádoba slúži len na oplachovanie a odvápnovanie, nie na normálnu prevádzku s parou/kombinovanú prevádzku s parou. Pozri aj kapitolu „Para“.
Biele vápenaté čiastočky sú v zachytávacej nádobe.	Počas oplachovania alebo odvápnovania sa uvoľňujú jemné vápenaté čiastočky z bojlera.	Pri oplachovaní a odvápnovaní sa môžu uvoľňovať vápenaté čiastočky. Skontrolujte nastavenie tvrdosti vody. Vykonať odvápnenie v uvedených intervaloch.
Nízka spotreba vody v kombinovanej prevádzke. Zvlášť pri kombinovanej prevádzke s 3 funkciami.	V kombinovanej prevádzke s parou, zvlášť v kombinovanej prevádzke s 3 funkciami sa môže stať, že sa čiastočne použije len málo pary. Tým sa spotrebuje len málo vody z nádržky na čerstvú vodu.	Nejde o chybu.
E0532	Znečistenia na ovládacom paneli spôsobujú dlhšie trvajúce aktívne dotykové pole.	Vypnite spotrebič a vyčistite ovládací panel. Spotrebič opäť zapnite. Keď sa chyba objaví bezprostredne po zapnutí spotrebiča, zavolajte zákaznícky servis.
E5005	Funkcia pary bola viackrát aktivovaná pri prázdnej nádržke na vodu.	Pred opätovným použitím sa uistite, že nádržka na vodu je naplnená studenou vodou a úplne zasunutá v šachte pre nádržku. Keď sa porucha znovu objaví, zavolajte zákaznícky servis.

Zákaznícky servis

Ak váš spotrebič vyžaduje opravu, je vám k dispozícii náš zákaznícky servis. Vždy nájdeme vhodné riešenie, aby sme zabránili zbytočným návštevám technikov zákazníckeho servisu.

Číslo výrobku (E-Nr.) a výrobné číslo (FD-Nr.)

Pri komunikácii so servisom vždy uveďte číslo výrobku (E-Nr.) a výrobné číslo (FD-Nr.) vášho spotrebiča, aby sme vás mohli kvalifikovane obslužiť. Typový štítok s číslami nájdete, keď otvoríte dvierka spotrebiča – na pravej strane. Aby ste v prípade potreby nemuseli dlho hľadať, môžete sem vpísať údaje o vašom spotrebiči a telefónne číslo zákazníckeho servisu.

Č. výrobku	Výrobné č.
------------	------------

Zákaznícky servis 

Majte na pamäti, že návšteva servisného technika nie je v prípade chybnéj obsluhy bezplatná ani počas záručnej lehoty.

Kontaktné údaje pre všetky krajiny najbližšieho zákazníckeho servisu nájdete tu alebo v priloženom zozname stredísk zákazníckeho servisu.

Spofehňte sa na kompetencii výrobcu. Zabezpečíte tým, aby oprava bola vykonaná vyškolenými servisnými technikmi, ktorí sú vybavení originálnymi náhradnými dielmi pre váš spotrebič.

Tento spotrebič zodpovedá norme EN 55011, príp. CISPR 11. Je to výrobok skupiny 2, triedy B.

Skupina 2 znamená, že mikrovlnné rúry boli vyrobené na ohrievanie potravín. Trieda B stanovuje, že spotrebič je vhodný pre súkromnú domácnosť.

Testované pre vás v našom kuchynskom štúdiu

Nájdete tu výber rôznych jedál a optimálne nastavenia na ich prípravu. Ukážeme vám, aký druh ohrevu a teplota sa najlepšie hodia na prípravu vašich jedál. Získate údaje o vhodnom príslušenstve a výške zasunutia. Dostanete tipy na použitie riadu a prípravu.

Upozornenie: Pri príprave potravín môže vznikáť veľké množstvo vodnej pary vo varnom priestore. Váš spotrebič je energeticky účinný a počas prevádzky uniká von len málo tepla. Na základe vysokých teplotných rozdielov medzi vnútrom spotrebiča a vonkajšími časťami spotrebiča sa môže na dvierkach, ovládacom paneli alebo susedných čelách kuchynskej linky vytvárať vodný kondenzát. Je to normálny, fyzikálne podmienený jav. Predhrievaním alebo opatrným otvorením dvierok sa môže kondenzát eliminovať.

Pri varení v pare alebo použití s pridaním pary je potrebné, aby vo varnom priestore vznikalo veľa pary. Po varení, keď je varný priestor vychladnutý, utrite ho.

Všeobecné upozornenia

Odporúčané hodnoty nastavenia

V tabuľke nájdete optimálne funkcie pre rôzne pokrmy. Teplota/stupne a Doba trvania závisia od množstva, riadu, kvality, teploty a konzistencie potravín. Preto sú uvedené rozsahy hodnôt nastavenia. Skúste najprv s nižšími hodnotami. V prípade potreby n budúce nastavte vyššiu hodnotu.

V mikrovlnnej prevádzke si nastavte najdlhší možný čas a pokrm vyskúšajte po najkratšom čase.

Pred použitím s parou zabezpečte aby bola nádržka na vodu naplnená.

Môže sa stať, že použijete iné množstvá, ako sú uvedené v tabuľkách. Pre sólo prevádzku mikrovlnného ohrevu platí základné pravidlo: Dvojnásobné množstvo – takmer dvojnásobná doba trvania, polovičné množstvo – polovičná doba trvania.

Hodnoty nastavenia platia vždy pre vloženie pokrmu do studeného priestoru na pečenie.

Pre vybrané pokrmy uvedené v tabuľke je potrebné predhrievanie. Pokrmy a príslušenstvo vložte do priestoru na pečenie až po predhrievaní.

Niektoré pokrmy sa podaria najlepšie, keď sa pečú vo viacerých krokoch. Tieto sú uvedené v tabuľke.

Keď chcete pokrm pripraviť podľa vlastného receptu, orientujte sa podľa podobných pokrmov v tabuľke. Ďalšie informácie nájdete v tipoch na konci tabuľky nastavenia.

Pred použitím vyberte z priestoru na pečenie príslušenstvo, ktoré nepotrebuje.

Príslušenstvo

Používajte len originálne príslušenstvo k vášmu spotrebiču. Optimálne je prispôsobené vnútornému priestoru rúry a druhom prevádzky.

Dávajte pozor, aby ste vždy použili vhodný riad a príslušenstvo a správne ich zasunuli.

Dbajte na pokyny týkajúce sa vhodnosti riadu pre mikrovlnnú a parnú prevádzku v príslušných kapitolách. → "Mikrovlnný ohrev" na strane 16 → "Para" na strane 19

Vždy, keď vyberáte horúce príslušenstvo alebo riad z vnútorného priestoru rúry, používajte chňapku na hrniec.

Formy na pečenie a riad

Pre optimálny výsledok pečenia odporúčame tmavé formy na pečenie z kovu.

Biele formy, keramické formy a formy zo skla predlžujú čas pečenia a pečivo nezahadne rovnomerne.

Ak chcete používať silikónové formy, pozrite sa na všetky údaje výrobcu o vhodnosti parnej a mikrovlnnej prevádzky a na recepty výrobcu.

Silikónové formy sú často menšie ako normálne formy. Údaje o množstvách a údaje receptov môžu byť odlišné.

V zásade platí:

- Pečte Horúcim vzduchom v sklenenej nádobe, úroveň zasunutia 2
- Pečte Horúcim vzduchom vo forme na rošte, úroveň zasunutia 1
- Grilujte na rošte alebo v sklenenej pánvici na úrovni zasunutia 2. Keď používate rošť, vsuňte pod neho sklenenú pánvicu.
- Grilujte na rošte na úrovni zasunutia 3 alebo 4. Vsuňte pod neho sklenenú pánvicu.
- Mikrovlnná sóla prevádzka: riad na dne priestora na pečenie, úroveň zasunutia 0.

- Parná sóla prevádzka: sklenená panvica s nádobou na parenie na úrovni zasunutia 3.

Papier na pečenie

Papier na pečenie používajte len vtedy, keď je vhodný pre zvolenú teplotu. Papier na pečenie vždy vhodne pristrihnite.

Nádoby vyložte papierom na pečenie až po predhriatí.

Rozmrazte

Zmrznuté potraviny položte v nezakrytej nádobe na dno varného priestoru.

Citlivé časti, ako napr. kuracie stehná, krídla alebo masné okrajové pečené časti môžete zakryť malými kúskami alobalu. Alobal sa nesmie dotýkať stien rúry na pečenie. V polovici času rozmrazovania môžete alobal vybrať.

Pri rozmrazovaní mäsa a hydiny vzniká tekutina. Odstráňte ju pri obracaní a v žiadnom prípade ju znovu nepoužívajte alebo zabráňte styku tejto tekutiny s inými potravinami.

Jedlá priebežne 1-2 krát obráťte alebo premiešajte. Veľké kusy by ste mali obrátiť viackrát.











Rozmrazené potraviny nechajte ešte 10 až 60 minút odpočívať pri izbovej teplote, aby sa vyrovnala teplota. Z hydiny môžete potom vybrať vnútornosti.

Mäso môžete ďalej spracovávať aj s malou zmrznutou časťou.

Upozornenia

- Používajte nezakrytý riad a položte ho na dno varného priestoru.
- Nezabudnite, že nastavenie sa môže skladať z viacerých krokov.
- Nastavte si vždy maximálny uvedený čas, prekontrolujte si potom jedlo po čo najkratšom čase.

Jedlo	Riad	Zásuvná výška	Druh ohre- vu	Hmot- nosť	Kroky	Stupeň mik- rovlnného ohrevu	Čas trvania v min.	Upozornenia
Hovädzie, teľacie alebo bravčové mäso v celku (s kosťou alebo bez kosti)	Nezakrytý riad	0		800 g	1	180	15	Viackrát obráťte.
					2	90	15 - 25	
				1 000 g	1	180	15	
					2	90	25 - 35	
				1 500 g	1	180	20	
					2	90	25 - 35	
Mäso na kúsky alebo na plátky hovädzie, bravčové, jahňacie	Nezakrytý riad	0		200 g	1	180	5	Pri obracaní oddelte od seba časti mäsa.
					2	90	4 - 6	
				500 g	1	180	10	
					2	90	5 - 10	
				800 g	1	180	10	
					2	90	10 - 15	
Mleté mäso, zmiešané	Nezakrytý riad	0		200 g	1	90	15	Ak je to možné, zmrazte plošne. Medzitým viackrát obráťte a vyberte mäso, ktoré je už rozmrazené.
					2	90	10 - 15	
				500 g	1	180	5	
					2	90	10 - 15	
				800 g	1	180	10	
					2	90	15 - 20	

Jedlo	Riad	Zásuvná výška	Druh ohre- vu	Hmot- nosť	Kroky	Stupeň mik- rovlnného ohrevu	Čas trvania v min.	Upozornenia
Hydina alebo časti hydiny	Nezakrytý riad	0		600 g	1	180	5	Medzitým obráťte. Rozmra- zenú tekutinu odstráňte.
					2	90	10 – 15	
				1 200 g	1	180	10	
					2	90	20 – 25	
Kačica	Nezakrytý riad	0		2 000 g	1	180	20	Viackrát otočte. Rozmrazenú tekutinu odstráňte.
					2	90	30 – 40	
Hus	Nezakrytý riad	0		4 500 g	1	180	30	Každých 20 minút obráťte. Rozmrazenú tekutinu odstráňte.
					2	90	60 – 80	
Rybie filé, rybie kotlety alebo plátky ryby	Nezakrytý riad	0		400 g	1	180	5	Rozmrazené časti od seba oddeľte.
					2	90	10 – 15	
Ryby v celku	Nezakrytý riad	0		300 g	1	180	3	Medzitým obráťte.
					2	90	10 – 15	
					600 g	1	180	
					2	90	15 – 25	
Zelenina, napr. hrach	Nezakrytý riad	0		300 g	1	180	10 – 15	Medzitým opatrne premie- šajte.
					2	90	9 – 15	
					600 g	1	180	
					2	90	9 – 15	
Ovocie, napr. maliny	Nezakrytý riad	0		300 g	1	180	7 – 10	Medzitým opatrne premie- šajte a rozmrazené časti od seba oddeľte.
					2	90	5 – 10	
					500 g	1	180	
					2	90	5 – 10	
Zmäknutie masla	Nezakrytý riad	0		125 g	1	90	6 – 8	Obal úplne odstráňte.
					2	90	3 – 5	
					250 g	1	180	
					2	90	3 – 5	
Chlieb, celý	Nezakrytý riad	0		500 g	1	180	3	Medzitým obráťte.
					2	90	10 – 15	
					1 000 g	1	180	
					2	90	15 – 25	
Koláč, suchý, napr. trený koláč	Nezakrytý riad	0		500 g	1	90	10 – 15	Jednotlivé kúsky od seba oddeľte. Len na koláče bez polevy, šľahačky alebo krému.
					2	90	10 – 15	
					750 g	1	180	
					2	90	10 – 15	
Koláč, šľavnatý, napr. ovocný koláč, tva- rohový koláč	Nezakrytý riad	0		500 g	1	180	5	Len na koláče bez polevy, šľa- hačky alebo želatíny.
					2	90	15 – 25	
					750 g	1	180	
					2	90	15 – 25	

Hlbokozmrazené jedlá ohrejte

Hotové jedlá vyberte z obalu. V nádobe určenej do mikrovlnnej rúry sa zohrejú rýchlejšie a rovnomernejšie. Rôzne časti jedla sa môžu rozlične dlho zohrievať.

Ploché jedlá sa ohrievajú rýchlejšie ako vysoké. Jedlá preto rozložte do nádoby podľa možnosti na plocho. Potraviny by nemali byť navrstvené na seba.









Jedlá by sa mali priebežne 2-3 krát obrátiť alebo premiešať.

Po uvarení nechajte jedlá ešte 2 až 5 minút odležať, aby sa vyrovnala teplota.

Používajte vždy rukavice alebo chňapky na hrniec, keď vyberáte riad z varného priestoru.

Upozornenia

- Položte riad na dno varného priestoru.
- Jedlá vždy zakryte. Keď nemáte vhodnú pokrievku na vašu nádobu, použite tanier alebo špeciálnu fóliu pre mikrovlnný ohrev.
- Nastavte si vždy maximálny uvedený čas, prekontrolujte si potom jedlo po čo najkratšom čase.

Jedlo	Riad	Zásuvná výška	Druh ohrevu	Hmotnosť	Stupeň mikrovlnného ohrevu	Čas trvania v min.	Upozornenia
Polievka, mrazená	Zakrytý riad	0		400 g	600	8 – 15	
Eintopf (hustá polievka), mrazený	Zakrytý riad	0		500 g	600	8 – 13	
				1 000 g	600	20 - 25	
Menu, jedlo servírované na tanieri, hotové jedlo (2 – 3 zložky)	Zakrytý riad	0		300 – 400 g	600	11 – 15	
Plátky alebo kúsky mäsa v omáčke, napr. guláš, mrazené	Zakrytý riad	0		500 g	600	12 – 17	Pri miešaní oddelte kúsky mäsa od seba.
				1 000 g	600	25 – 30	
Nákypy, napr. lasagne, cannelloni, mrazené	Zakrytý riad	0		450 g	600	10 – 15	
Prílohy, napr. ryža, cestoviny, mrazené	Zakrytý riad	0		250 g	600	2 – 5	Pridajte tekutinu
				500 g	600	8 – 10	
Zelenina, napr. hrach, brokolica, mrkva, mrazená	Zakrytý riad	0		300 g	600	8 – 10	Do nádoby pridajte vodu, aby zakrývala dno
				600 g	600	14 – 17	
Smotanový špenát, mrazený	Zakrytý riad	0		500 g	600	11 – 16	Varte bez pridania vody, občas miešajte

Zohrievanie

Varovanie

Nebezpečenstvo oparenia!

- Pri zohrievaní tekutín môže dôjsť k utajenému varu. To znamená, že tekutina dosiahne teplotu varu bez toho, že by došlo k vystupovaniu typických bublín. Už pri malom otrase nádoby môže horúca tekutina náhle prudko vykypieť a rozstreknúť sa. Pri zohrievaní do nádoby vložte vždy lyžičku. Predídete tak utajenému varu.

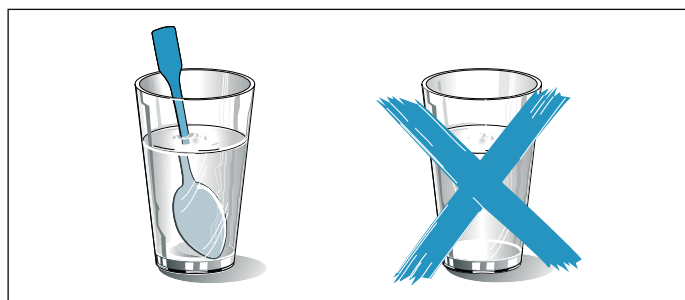



Pozor!

Kov - napr. lyžička v pohári - musí byť vzdialený od stien rúry na pečenie a vnútornej strany dvierok aspoň 2 cm. Iskry môžu zničiť vnútorné sklo dvierok.

Upozornenia

- Hotové jedlá vyberte z obalu. V nádobe určenej do mikrovlnnej rúry sa zohrejú rýchlejšie a rovnomernejšie. Rôzne časti jedla sa môžu rozlične dlho zohrievať.
- Jedlá by sa mali priebežne viackrát obrátiť alebo premiešať. Skontrolujte teplotu.
- Keď sa jedlá zohrejú, nechajte ich ešte 2 až 5 minút odležať, aby sa vyrovnala teplota.
- Vždy, keď vyberáte riad z varného priestoru, používajte rukavice, príp. chňapku na hrniec.
- Zakryte jedlá, ak je tak uvedené v tabuľke. Položte riad na dno varného priestoru. Ak chcete pripojiť parnú funkciu, potom postavte riad na sklenenú misku do zásuvky 3. Naplňte nádržku na vodu.

Jedlo	Riad	Zásuvná výška	Druh ohrevu	Hmotnosť/množstvo	Stupeň mikrovlnného ohrevu	Stupeň pary	Čas trvania v min	Upozornenia
Detská výživa, napr. dojčenská fľaša	Nezakrytý riad	0		150 ml	360	-	0,5 – 1,5	Bez cumľa alebo viečka. Po ohriatí vždy poriadne zatrepťe. Bezpodmienečne skontrolujte teplotu.
Nápoje	Nezakrytý riad	0		200 ml	1 000	-	1 – 2	Lyžičku vložte do pohára, dávajte pozor, aby sa alkoholické nápoje neprehriali; priebežne kontrolujte
				500 ml	1 000	-	4 – 5	
Polievka, 2 šálky po 175 g	Nezakrytý riad	0		350 g	600	-	3 – 4	

Jedlo	Riad	Zásuvná výška	Druh ohrevu	Hmotnosť/množstvo	Stupeň mikrovlnného ohrevu	Stupeň pary	Čas trvania v min	Upozornenia
Polievka, 4 šálky po 175 g	Nezakrytý riad	0		700 g	600	-	6 – 8	
Mäso alebo kúsky mäsa v omáčke	Zakrytý riad	0		500 g	600	-	7 – 10	Plátky mäsa od seba oddelte
Menu, jedlo servírované na tanieri, hotové jedlo (2 – 3 zložky)	Nezakrytý riad	3	+	400 g	360	3	9 – 14	
Eintopf (hustá polievka)	Zakrytý riad	0		400 g	600	-	6 – 8	
				800 g	600	-	8 – 11	
Zelenina	Nezakrytý riad	3	+	150 g	360	3	3 – 5	
	Nezakrytý riad	3	+	300 g	360	3	4 – 7	

Tipy na používanie mikrovlnnej rúry

Pre pripravované množstvo nenájdete údaje o nastaveniach.	Čas prípravy predĺžte alebo skráťte podľa nasledovného základného pravidla: Dvojnásobné množstvo = takmer dvojnásobný čas trvania, polovičné množstvo = polovičný čas trvania
Jedlo príliš vyschlo.	Nabudúce raz zvolte nižší výkon mikrovlnného ohrevu. Jedlo zakryte a pridajte viac tekutiny.
Jedlo po uplynutí času ešte nie je rozmrazené, horúce alebo nie celkom uvarené.	Nastavte dlhší čas. Väčšie množstvá a vyššie jedlá potrebujú dlhší čas.
Po uplynutí času ohrevu je jedlo na okraji prehriate, v strede ešte nie je hotové.	Priebežne jedlo premiešajte a nabudúce zvolte nižší výkon a dlhšiu dobu trvania.
Po rozmrazení je hydina alebo mäso zvonku uvarené, v strede ale ešte nie je rozmrazené.	Nabudúce zvolte nižší výkon mikrovlnného ohrevu. U väčšieho množstva tiež viackrát obráťte rozmrazené jedlo.

Koláče, drobné pečivo a chlieb

V tabuľkách nastavenia nájdete optimálne nastavenie pre mnohé druhy pečiva.

Pre vykysnutie cesta prikryte misu fóliou alebo utierkou, postavte na dno priestoru na pečenie a nastavte Horúci vzduch 40 °C.

Pečenie v kombinácii s mikrovlnným ohrevom

Ak pečiete v kombinácii s mikrovlnným ohrevom, môžete výrazne skrátiť čas prípravy.

Vždy používajte žiaruvzdorný riad vhodný do mikrovlnnej rúry. Dodržiavajte pokyny týkajúce sa riadu vhodného do mikrovlnnej rúry. → "Mikrovlnný ohrev" na strane 16

V kombinovanej prevádzke môžete použiť bežné formy na pečenie z kovu. Ak sa medzi formou na pečenie a roštom tvoria iskry, prekontrolujte, či je forma zvonku čistá. Zmeňte pozíciu formy na rošte. Ak to nepomôže, pečte ďalej bez mikrovlnného ohrevu. Čas pečenia sa predĺži. Ak používate formy z plastu, keramiky alebo skla, skráti sa čas pečenia uvedený v tabuľkách nastavenia.

Pečenie s pridaním pary

Určité pečivo (napr. kysnuté pečivo) získa pri pridaní pary chrumkavú kôrku a lesklejší povrch. Pečivo menej vyschne.

Nádržku na vodu naplňte až po značku „MAX“. V prípade, že sa voda spotrebuje, pokrm sa naďalej varí s nastaveným druhom ohrevu bez pridaní pary.

Mrazené výrobky

Vyberte celé jedlo z obalu. Nepoužívajte veľmi namrazené výrobky. Z jedla odstráňte ľad.

Zmrazené výrobky sú čiastočne nerovnomerne predpečené. Nerovnomerné zhnednutie zostane aj po upečení.

Chlieb a pečivo

Do horúceho priestoru na pečenie nikdy nelejte vodu alebo na dno priestoru na pečenie nastavte riad s vodou. Zmenou teploty sa môže poškodiť dno priestoru na pečenie.

Pridajte parnú funkciu k Horúcemu vzduchu. Hodnoty nastavenia pre chlebové cesto platia ako pre cesto na plechu na pečenie a taktiež ako pre cesto v podlhovastej forme.

Koláč vo forme

Pokrm	Riad	Úroveň zasunutia	Druh ohrevu	Teplota v °C	Stupeň mikrovlnného ohrevu	Doba trvania v min.
Trený koláč, jednoduchý	Misková / vencová / obdĺžniková forma	1		160-170	-	60-80
Trený koláč, jemný (napr. krehký koláč)*	Misková / vencová / obdĺžniková forma	1		150-160	-	60-70
Orechový koláč	Forma s vyberacím dnom Springform, Ø 26 cm	1	+	170-180	90	30-35
Tortový korpus z treného cesta	Forma na tortový korpus	1		160-170	-	35-45
Piškótová torta, 3 vajcia	Forma s vyberacím dnom Springform, Ø 26 cm	1		160-170	-	40-50
Ovocná alebo tvarohová torta z treného cesta*	Forma s vyberacím dnom Springform, Ø 26 cm	2	+	150-160	360	40-50
Jemný ovocný koláč, z treného cesta	Misová forma / Forma s vyberacím dnom Springform	1	+	170-190	90	30-45
Pikantné koláče (napr. quiche / cibuľový koláč)	Forma s vyberacím dnom Springform	2	+	160-180	90	50-70

*Koláč nechajte cca 20 minút vychladnúť v rúre

Koláč na plechu

Pokrm	Riad	Úroveň zasunutia	Druh ohrevu	Teplota v °C	Stupeň mikrovlnného ohrevu	Stupeň pary	Doba trvania v min.
Koláč z treného cesta so suchým obložením	Sklenená panvica	2		160-170	-	-	30-40
Kysnutý koláč so šťavnatým obložením napr. kysnutý jablkový koláč posypaný mrveničkou*	Sklenená panvica	1		160-170	-	-	30-45
Vianočka z 500 g múky*	Sklenená panvica	1	+	170-180	-	3	35-45
Štrúdlá s ovocnou náplňou, predpečená, zmrazená	Sklenená panvica	1	+	180-200	-	2	40-50
Pizza	Sklenená panvica	2		210-230	-	-	25-35
Pizza, predpečená, zmrazená	Rošt	2	+	180-190	180	-	8-15
Pizza-bageta, predpečená, zmrazená	Rošt	2	+	190-210	180	-	12-15

*predhrejte

Drobné pečivo a cukrovinky

Pokrm	Riad	Úroveň zasunutia	Druh ohrevu	Teplota v °C	Doba trvania v min.
Suché pečivo	Sklenená panvica	2		150-170	20-35
Penové zákusky	Sklenená panvica	2		100	90-120
Makróny	Sklenená panvica	2		110	35-45
Pečivo z lístkového cesta	Sklenená panvica	2		170-180	35-45

Chlieb a pečivo

Pokrm	Riad	Úroveň zasunutia	Druh ohrevu	Kroky	Teplota v °C	Stupeň grilovania	Stupeň pary	Doba trvania v min.	Upozornenie
Chlieb, 1 kg*	Sklenená panvica	1		1	230	-	3	10-15	Horúcu vodu nikdy nelejte priamo do horúcej rúry.
				2	190-200	-	-	30-45	
Chlieb 1,5 kg*	Pozdĺžna forma	0		1	230	-	3	10-15	
				2	200-210	-	-	40-50	
Pečivo napr. z pšeničnej múky*	Sklenená panvica	1		1	200-220	-	3	25-35	
Hrianka, 12 plátkov	Rošt	3		1	-	3	-	3-6	
Hrianka, 4 plátky	Rošt	3		1	-	3	-	3-6	Hrianky položte vedľa seba do stredu roštu.
Zapečené hrianky, 2-4 plátky	Rošt + sklenená panvica	3+1		1	-	3	-	8-10	

*predhrejte

Tipy pre pečenie

Medzi formou a roštom sa tvoria iskry.	Prekontrolujte, či je forma zvonku čistá. Zmeňte pozíciu formy na rošte. Keď to nepomôže, pečte bez mikrovlnného ohrevu ďalej alebo použite sklenenú panvicu ako odkládaciu plochu. Čas pečenia sa predĺži.
Chcete zistiť, či je koláč prepečený.	Pichnite drevenou špajdlou do koláča v mieste, kde je najvyšší. Ak sa cesto neprilepí na špajdlu, koláč je hotový.
Koláč je spľasnutý.	Nabudúce použite menej tekutiny. Alebo nastavte o 10 °C nižšiu teplotu a predĺžte čas pečenia. Dodržiavajte uvedené suroviny a pokyny uvedené v recepte.
Koláč je v strede vysoký a na okraji nižší.	Vymastite len vyberacie dno formy Springform. Po pečení koláč opatrne uvoľnite nožom.
Drobné pečivo sa pri pečení po stranách prilepuje.	Jednotlivé kúsky pečiva by od seba mali byť vzdialené cca 2 cm. Bude tak dostatok miesta, aby pečivo mohlo pekne vykysnúť a zo všetkých strán zhnednúť.
Koláč je príliš suchý.	Nastavte o 10 °C vyššiu teplotu a skráťte čas pečenia.
Koláč je celkovo svetlý.	Ak je úroveň zasunutia a príslušenstvo správne, potom poprip. zvýšte teplotu alebo predĺžte čas pečenia.
Koláč je vo forme alebo v pozdĺžnej forme vzadu príliš tmavý.	Formu na pečenie nedávajte priamo k zadnej stene, ale do stredu na príslušenstvo.
Koláč je príliš tmavý.	Nabudúce zvolte nižšiu teplotu a poprip. predĺžte čas pečenia.
Pečivo hneď nerovnomerne.	Zvoľte trochu nižšiu teplotu. Na cirkuláciu vzduchu môže mať aj prečnievajúci papier na pečenie. Papier na pečenie vždy vhodne pristrihnite. Dbajte na to, aby forma na pečenia nestála priamo pred otvormi zadnej steny priestoru na pečenie. Pri pečení drobného pečiva by sa mala podľa možnosti použiť rovnaká veľkosť a hrúbka.
Koláč vyzerá dobre, ale nie je prepečený vnútri.	Pečte pri nižšej teplote a dlhšie a pridajte menej tekutiny. Ak pečiete koláč so šťavnatým obložením, predpečte najprv korpus. Posypte ho mandľami alebo strúhankou a na to nakladte obloženie.
Koláč sa po potrasení neuvoľní.	Po upečení nechajte koláč ešte na 5 až 10 minút vychladnúť. Ak by sa ešte stále nedal uvoľniť, okraj uvoľnite ešte raz opatrne nožom. Koláč znova potraďte a formu zakryte mokrou, studenou utierkou. Nabudúce formu vymastite a vysypte strúhankou.

Nákypy & gratinované pokrmy

S vaším spotrebičom môžete pripravovať nákypy a gratinované pokrmy. V tabuľkách nastavenia nájdete optimálne nastavenie pre niektoré pokrmy.

Stav pečenia nákypu závisí od veľkosti varnej nádoby a výšky nákypu. Na nákypy a gratinované pokrmy používajte širokú, plochú nádobu. V úzkej, vysokej

nádobe potrebujú pokrmy viac času a zhora viac zhnednú. Vždy použite uvedené úrovne zasunutie.

Dodržiavajte pokyny týkajúce sa riadu vhodného do mikrovlnnej rúry. → "Mikrovlnný ohrev" na strane 16

Použite plochú nádobu na nákypl s výškou 4-5 cm. Nákypy a gratinované pokrmy by sa mali dovariť ešte 5 minút vo vypnutom spotrebiči.

Pokrm	Riad	Úroveň zasunutia	Druh ohrevu	Teplota	Stupeň mikrovlnného ohrevu	Doba trvanie v min.
Nákypy sladké, napr. tvarohový nákypl s ovocím, 1,5 kg	Nákypová forma	0	+	130-150	180	25-35
Pikantné nákypy, z varených prísad, napr. cestovinový nákypl, 1 kg	Nákypová forma	0	+	180-190	600	12-17
Pikantné nákypy, zo surových prísad, napr. gratinované zemiaky, 1,1 kg	Nákypová forma	0	+	170-180	600	20-30

Hydina, mäso a ryby

Váš spotrebič vám ponúka rôzne možnosti pre prípravu hydiny, mäsa a rýb. V tabuľkách nastavení nájdete optimálne nastavenia pre množstvo jedál. Niektoré jedlá sa vydaria najlepšie, keď sa pripravujú vo viacerých krokoch. Tieto sú uvedené v tabuľke.

Varenie v riade

Varovanie – Nebezpečenstvo poranenia pri prasknutí skla!

Horúci riad zo skla odložte na suchú podložku. Keď je podložka mokrá alebo studená, sklo môže prasknúť.

Používajte len riad, ktorý je vhodný pre vaše používanie. Najvhodnejší je riad zo skla. Vyskúšajte, či tento riad je vhodný do priestoru na pečenie.

Nafarbené pekáče z ušľachtilej ocele alebo hliníka sú pre použitie s mikrovlnným ohrevom nevhodné. Lesklé pekáče z ušľachtilej ocele alebo hliníka odrážajú teplo ako sklo, preto nie sú najvhodnejšie. Hydina, mäso a ryby sa pečú pomalšie a menej zhnednú. Použite k bežnému vareniu vyššiu teplotu a / alebo dlhší čas varenia.

Dodržiavajte pokyny výrobcu vášho riadu na pečenie.

Nezakrytá nádoba

Na prípravu hydiny, mäsa a rýb je najvhodnejšia vysoká forma na pečenie. Postavte formu na dno varného priestoru. Ak chcete využiť pridávanie pary, použite otvorenú nádobu. Keď nemáte vhodný riad, použite sklenenú misku.

Zakrytá nádoba

Dbajte na to, aby pokrievka sedela a dobre doliehala. Položte riad na rošt.

Varovanie – Nebezpečenstvo obarenia!

Pri otvorení pokrievky po varení môže unikať veľmi horúca para. Pokrievku vzadu nadvihnite, aby horúca para unikala smerom od vášho tela.

Varenie v kombinácii s mikrovlnným ohrevom

Čas prípravy sa tým výrazne skráti. Čas prípravy sa riadi pri pečení v kombinácii s mikrovlnným ohrevom inak,

ako pri bežnej prevádzke, a to podľa celkovej hmotnosti.

Upozornenie: Ak máte iné množstvá, ako je uvedené v tabuľkách nastavenia, potom vám pomôže základné pravidlo: dvojnásobné množstvo zodpovedá takmer dvojnásobnej dobe trvania. Vždy používajte žiaruvzdorný riad vhodný do mikrovlnnej rúry. Formy na pečenie z kovu alebo rímsky hrniec sú vhodné iba na pečenie bez mikrovlnného ohrevu. Dodržiavajte pokyny týkajúce sa riadu vhodného do mikrovlnnej rúry. → "Mikrovlnný ohrev" na strane 16

Pečenie s pridaním pary

Určité jedlá budú s pridaním pary chrumkavejšie. Získajú lesklejší povrch a menej sa vysušia.

Používajte nezakrytý riad. Riad musí byť odolný voči vysokým teplotám a pare. Zapnite pridanie pary, ako je uvedené v tabuľke nastavenia. Nádržku na vodu naplňte až po značku „MAX“. V prípade, že sa voda spotrebuje, jedlo sa naďalej varí s nastaveným druhom ohrevu bez pridania pary.

Varenie v pare s nádobou na parenie

V porovnaní s pridaním pary sa s funkciou parenia pripraví mäso šetrnejšie, avšak nezíska kôrku. Zostane mimoriadne šťavnaté.

Pre zlepšenie chuti môžete kúsky mäsa pred parením opieť, čas varenia sa skráti. Väčšie kusy potrebujú dlhší čas ohrevu. Kusy mäsa nemusíte obracať.

Pre parenie hydiny, mäsa alebo ryby, použite nádobu na parenie a jedlo položte do sklenenej misky a vložte ich do zásuvky 3. Nádržku na vodu naplňte až po značku „MAX“. Keď sa nádržka na vodu vypustí počas prevádzky, prevádzka sa preruší. Upozorní vás na to displej.

Grilovanie

Počas grilovania nechajte dvierka spotrebiča zatvorené. Nikdy negrilujte pri otvorených dvierkach spotrebiča.

Grilované jedlo položte na rošt. Vložte dodatočne sklenenú misku pod rošt. Kvapkajúci tuk sa zachytí.

Podľa možnosti použite na grilovanie rovnaké kusy s podobnou hrúbkou a hmotnosťou. Tak rovnomerne zhnednú a zostanú krásne šťavnaté. Grilované kúsky položte priamo na rošt.

Grilované kúsky otáčajte grilovacími kliešťami. Keď do mäsa pichnete vidličku, mäso stratí šťavu a vysuší sa.

Mäso osolte až po ugrilovaní. Soľ odoberá vodu z mäsa.

Upozornenia

- Výchrevné prvky grilu sa vždy znovu zapnú a vypnú, je to normálne. Frekvencia zapínania a vypínania závisí od nastaveného stupňa grilovania.
- Pri grilovaní môže vzniknúť dym.

Odporúčané hodnoty nastavenia

Hodnoty nastavenia platia pre vloženie do studeného varného priestoru nenaplnenej hydiny, mäsa a rýb pripravených na pečenie s teplotou z chladničky.

V tabuľke nájdete údaje pre hydinu, mäso a ryby s návrhmi hmotností. Keď chcete pripraviť ťažší kus hydiny, mäsa alebo ryby, v každom prípade použite nižšiu teplotu. Ak máte viac kusov, orientujte sa pri zisťovaní času pečenia podľa hmotnosti najťažšieho kusa. Jednotlivé kusy by mali byť približne rovnako veľké.

Všeobecne platí: čím je hydina, mäso alebo ryba väčšia, tým je nižšia teplota a dlhší čas pečenia.

Obráťte hydinu, mäso a ryby, ak je tak uvedené v tabuľke.

Hydina

Pri pečení kačice alebo husi prepichnete kožu pod krídlami. Tuk tak bude môcť odtekať.

Najprv narežte kožu na prsiach kačice. Prsia kačice neobracajte.

Hydina

Pokrm	Riad	Úroveň zasunutia	Druh ohrevu	Teplota	Stupeň grilovania	Stupeň mikrovlnného ohrevu	Stupeň pary	Doba trvania v min.	Upozornenie
Kura, celé, 1,3 kg (varené)	Zakrytý riad	0		-	-	600	-	25-35	Obráťte po uplynutí polovice doby.
Kura, celé 1,3 kg (pečené)	Nezakrytý riad	0	++	190	-	360	3	40-45	Položte prsiami hore. Neobracajte. 5 minút nechajte odychovať.
Časti kuraťa, napr. štvrtka kuraťa, 800 g	Nezakrytý riad	0	+	190	-	180	-	20-35	Kožu narežte. Položte kožou hore. Neobracajte.
Kačacie prsia, 500 g	Rošt + sklenená panvica	3+2	++	-	3	180	3	10-12	Položte kožou hore. Neobracajte.
Husacie prsia, husacie stehná, 700–900 g	Nezakrytý riad	0	+	-	2	180	-	30-40	Vysoký nezakrytý riad. Neobracajte.

Keď obraciate hydinu, dajte pozor, aby bola dolu najprv strana s prsiami, popríp. kožou.

Mäso

Chudé mäso podľa želania potrite tukom alebo obložte plátkami slaniny.

Pri pečení mäsa bez tuku pridajte trochu tekutiny. V sklenenom riade by malo byť dno riadu tesne zakryté.

Kožu narežte do križa.

Keď je pečené mäso hotové, malo by ešte odpočívať 10 minút vo vypnutom, zatvorenom priestore na pečenie. Štava z pečenia sa tak lepšie rozloží. Upečené mäso popríp. zaviňte do alobalu. V uvedenom čase pečenia nie je zahrnutý čas odpočívania.

Pečenie a dusenie v riade je komfortnejšie. Mäso s nádobou môžete jednoduchšie vybrať z priestoru na pečenie a omáčku pripraviť priamo v nádobe.

Množstvo tekutiny závisí od druhu mäsa a materiálu nádoby a od toho, či používate pokrievku. Keď pripravujete mäso v smaltovanom alebo tmavom kovovom pekáči, je treba viac tekutiny ako v sklenej nádobe.

Počas pečenia sa tekutina z nádoby odparí. V prípade potreby dolejte opatrne tekutinu.

Vzdialenosť medzi mäsom a pokrievkou musí byť minimálne 3 cm. Mäso môže zväčšiť svoj objem.

Pred dusením vždy mäso podľa potreby opečte. Aby vznikol základ šťavy, pridajte vodu, víno, ocot alebo iné. Dno nádoby by malo byť zakryté do výšky 1 až 2 cm.

Ryba

Celú rybu nemusíte obracať. Či už je ryba hotová, zistíte podľa toho, že sa dá chrbtová plutva ľahko uvoľniť.

Ak chcete pripravovať rybu na rošte, potrite rošt trochu oleja, potom sa ryba ľahšie uvoľní.

Mäso

Pokrm	Riad	Úroveň zasunutia	Druh ohrevu	Kroky	Teplota	Stupeň grilovania	Stupeň mikrovlnného ohrevu	Stupeň pary	Doba trvania v min.	Upozornenie
Hovädzie dusené, 1 kg	Zakrytý riad	0	+	1	160-170	-	180	-	80-90	
Roastbeef, anglický 1,5 kg	Nezakrytý riad	0	+	1	180-190	-	180	-	30-40	Obráťte po uplynutí polovice doby. Nakoniec nechajte 10 minút odstáť.
Hovädzie steaky 2-3 cm hrubé, 2-3 kusky, po 200 g	Rošt +	3+1		1	-	3	-	-	10-15	
	Sklenená panvica			2		3	-	-	5-10	
Bravčové mäso bez kože, 750 g, napr. krkovička	Nezakrytý riad	0	++	1	170-180	-	360	3	25-35	Nakoniec nechajte 10 minút odstáť.
Bravčové mäso s kožou, 1 kg, napr. pliecko	Nezakrytý riad	0	++	1	170-180	-	180	3	60-80	Kožu narežte. Nakoniec nechajte 10 minút odstáť. Neobracajte.
Bravčová sviečková 500-600 g	Nezakrytý riad	0	+	1	180-190	-	180	-	35-40	Nakoniec nechajte 10 minút odstáť.
Steaky z bravčovej krkovičky 2-3 cm hrubé, 2-3 kusky, každý po 120 g	Rošt + sklenená panvica	3+1		1	-	2	-	-	15-20	
				2		2	-	-	10-15	
Grilovacie klobásy 4-6 kusov, po 150 g	Rošt + sklenená panvica	3+1		1	-	3	-	-	10-15	
				2		3	-	-	5-10	
Fašírka, 750 g	Nezakrytý riad	0	++	1	190	-	360	3	15-20	Nakoniec nechajte 10 minút odstáť.

Ryba

Jedlo	Riad	Zásuvná výška	Druh ohrevu	Teplota v °C	Stupeň grilovania	Stupeň mikrovlnného ohrevu	Stupeň pary	Čas trvania v min.
Rybie filé, čerstvé 400 g	Sklenená misa + parná nádoba	3		-	-	-	3	15 – 17
Kúsok rybieho filé, mrazené, 400 g	Zakrytý riad	3		-	-	-	3	18-20
Kúsok rybieho filé, mrazené, 800 g	Sklenená misa + parná nádoba	3		-	-	-	3	23 – 25
Rybie filé, zapečené, 500 g	Nezakrytý riad	0	+	-	3	600	-	10 – 15
Rybacie kotlety 2 – 3 kusy, každá 150 g	Rošt + sklenená misa	3+1		-	3	-	-	8 – 12
Ryby v celku, napr. pstruhy, 2 – 3 kusy, každý 300 g	Sklenená misa + parná nádoba	3		-	-	-	3	18 – 22

Tipy pre pečenie a dusenie

Mäso je príliš tmavé a kôrka je miestami spálená a/alebo mäso je príliš spálené.	Skontrolujte úroveň zasunutia a teplotu. Nabudúce zvolte nižšiu teplotu a popripade skráťte čas pečenia.
Kôrka je príliš tenká.	Zvýšte teplotu alebo na konci času pečenia na chvíľu zapnite gril.
Pečené mäso vyzerá dobre, ale šťava je pripálená.	Nabudúce použite menšiu nádobu na pečenie a popripade pridajte viac tekutiny.
Pečené mäso vyzerá dobre, ale šťava je príliš svetlá a vodnatá.	Nabudúce použite väčšiu nádobu na pečenie a popripade pridajte menej tekutiny.
Pri dusení sa mäso pripáli.	Nádoba na pečenie a pokrievka musia byť prispôsobené a pokrievka musí dobre dosadať. Znížte teplotu a v prípade potreby počas dusenia ešte pridajte tekutinu.

Zelenina a prílohy

Nájdete tu údaje o rýchlej a šetrnej príprave rôznych druhov zeleniny, ryže a zemiakov, ako aj hlboko zmrazené výrobky zo zemiakov.

Mikrovlnný ohrev

Zeleninu varte vždy len v uzatvorenej nádobe vhodnej pre mikrovlnnú prevádzku. Použite nádobu s pokrievkou na varenie ryže a pridajte príslušné množstvo vody.

Parenie

Pre parenie používajte sklenenú misku a nádobu na parenie.

Všimnite si hmotnosti kusov uvedených v tabuľke nastavenia. Pri menších kúskoch sa čas prípravy skráti, pri väčších predĺži. Kvalita a stupeň zrelosti majú tiež

vplyv na čas trvania ohrevu. Preto sú uvedené hodnoty nastavenia len orientačné.

Potraviny rozmiestnite v nádobe vždy rovnomerne. Vrstvy rôznych výšok sa uvaria/upečú nerovnomerne. Vrstvy potravín citlivých na tlak nedávajte príliš vysoko do nádoby na parenie.

Nádržku na vodu naplňte až po značku „MX“. Keby sa nádržka na vodu vypustila počas prevádzky, prevádzka sa preruší. Upozorní vás na to displej.













Kuskus

Pridajte vodu, príp. tekutinu v uvedenom pomere. Napríklad dajte pri pomere 1:2 na každých 100 g kuskusu 200 ml tekutiny.

Pokrm	Riad	Úroveň zasunutia	Druh ohrevu	Kroky	Teplota	Stupeň mikrovlnného ohrevu	Stupeň pary	Doba trvania v min.
Artičoky, celé, čerstvé	Sklenená panvica + parná nádoba	3		1	-	-	3	35-40
Listový špenát, čerstvý 250 g	Sklenená panvica + parná nádoba	3		1	-	-	3	5-7
Karfiol, celý, čerstvý	Sklenená panvica + parná nádoba	2		1	-	-	3	28-35
Brokolica, celá, čerstvá, 500 g	Sklenená panvica + parná nádoba	2		1	-	-	3	20-23
Ružičky brokolice, zmrazené 500 g	Sklenená panvica + parná nádoba	3		1	-	-	3	14-16
Zelenina, čerstvá, 250 g*	Zakrytý riad	0		1	-	600	-	6-10
Zelenina, čerstvá, 500 g*	Zakrytý riad	0		1	-	600	-	10-15
Kukuricný šúľok, čerstvý, 2 kusy	Sklenená panvica + parná nádoba	3		1	-	-	3	25-35
Miešaná zelenina, mrazená, 250 g	Sklenená panvica + parná nádoba	3		1	-	-	3	12-15
Plátky karotky varené v pare, 500 g	Sklenená panvica + parná nádoba	3		1	-	-	3	18-20
Kolieska cibule, čerstvé, 500 g	Sklenená panvica + parná nádoba	3		1	-	-	3	10-12

*priebežne premiešajte

**Nádržka na vodu musí byť medzičasom príp. naplnená

Pokrm	Riad	Úroveň zasunutia	Druh ohrevu	Kroky	Teplota	Stupeň mikrovlňného ohrevu	Stupeň pary	Doba trvania v min.
Zelené fazuľky čerstvé, 500 g	Sklenená panvica + parná nádoba	3		1	-	-	3	18-20
Červená repa, celá, 500 g	Sklenená panvica + parná nádoba	3		1	-	-	3	50-60
Špargľa, zelená, 250 g	Sklenená panvica + parná nádoba	3		1	-	-	3	10-15
Plátky cukety, uvarite v pare, 500 g	Sklenená panvica + parná nádoba	3		1	-	-	3	12-14
Zemiaky nakrájané na kocky, 250 g	Sklenená panvica + parná nádoba	3		1	-	-	3	28-30
Zemiaky, nakrájané na kocky, 500 g	Sklenená panvica + parná nádoba	3		1	-	-	3	30-32
Zemiaky, pokrúpané na kocky, 750 g**	Sklenená panvica + parná nádoba	3		1	-	-	3	32-35
Hranolčeky, zmrazené	Sklenená panvica	2		1	190-210	-	-	30-40
Rösti, zmrazené (zemiankové placky)	Sklenená panvica	2		1	190-210	-	-	25-35
Krokety, zmrazené	Sklenená panvica	2		1	190-210	-	-	25-35
Ryža, 125 g + 300 ml vody	Zakrytý riad	0		1 2	- -	600 180	- -	4-6 12-15
Ryža, 250 g + 500 ml vody	Zakrytý riad	0		1 2	- -	600 180	- -	6-8 15-18
Kuskus, 1:2	Sklenená panvica	3		1	-	-	3	3-10

*priebežne premiešajte
**Nádžka na vodu musí byť medzičasom príp. naplnená



Dezerty

S vaším spotrebičom môžete pripravovať rýchle a chutné dezerty.

Dbajte na pokyny v tabuľke nastavenia.

Mliečna ryža

Pridajte mlieko, príp. tekutinu v uvedenom pomere. Napríklad dajte pri pomere 1:2,5 na každých 100 g mliečnej ryže 250 ml mlieka.

Jedlo	Riad	Výška zasunutia	Druh ohrevu	Stupeň mikrovlňného ohrevu	Stupeň pary	Čas trvania v min.
Torta s karamelovým krémom	Sklenená misa + Formičky na suflé	3		-	3	40 - 50
Parené buchty	Sklenená misa	3		-	2	20 - 25
Ryža v mlieku 1:2, 5	Sklenená misa	3		-	3	30 - 40
Ovocie, kompót, 500 g	Sklenená misa	3		-	3	9 - 12
Pukance na prípravu v mikrovlnnej rúre, 1 vrecko á 100 g	Zakrytý riad	0		600	-	3 - 5
Sladké jedlá, napr. puding (instantný) 500 ml*	Zakrytý riad	0		600	-	6 - 8

*priebežne premiešajte

Akrylamid v potravinách

Ktorých jedál sa to týka?

Akrylamid vzniká najmä v obilných a zemiakových výrobkoch pripravovaných pri vysokých teplotách, ako

sú napr. zemiakové čipsy, zemiakové hranolčky, hrianky, pečivo, chlieb, jemné pečivo z krehkého cesta (keksy, medovník, keksy Spekulatius).

Tipy na prípravu jedál s nízkym obsahom akrylamidu

Všeobecne	Časy varenia a dusenia zachovávajúte čo najkratšie. Opekajte jedlá do zlatista, nie príliš do hnedá. Veľké, tučné jedlo obsahuje menej akrylamidu.
Pečenie	Tvorbu akrylamidu znižuje u vajíčka alebo vaječného žltku horúci vzduch max. pri 180 °C.
Suché pečivo	Tvorbu akrylamidu znižuje u vajíčka alebo vaječného žltku horúci vzduch max. pri 180 °C.
Zemiakové hranolčky v rúre na pečenie	Rozmiestnite ich rovnomerne a na pekáči ich rozložte v jednej vrstve. Pri každom pečení pečte min. 400 g, aby sa hranolčky nevysušili.

Skúšané pokrmy

Tieto tabuľky boli zostavené pre skúšobné pracoviská, aby sa uľahčilo testovanie našich spotrebičov.



Podľa IEC 60350-1 resp. IEC 60705.

Pečenie

Upozornenia

- Hodnoty nastavenia platia vždy pre vsunutie do studeného priestoru na pečenie.

- Dodržiavajte upozornenia v tabuľkách týkajúce sa predhrievania. Hodnoty nastavenia platia bez rýchleho rozohrievania.
- Na pečenie použite najprv nižšie teploty.
- Hodnoty uvedené v tabuľke platia pre vkladanie do studenej rúry na pečenie.
- Formu na pečenie položte na rošt.

Pokrm	Riad	Úroveň zasunutia	Druh ohrevu	Teplota v °C	Doba trvania v min.
Striekané pečivo	Sklenená panvica	2		160-170	30-35
Cukroví	Sklenená panvica	2		160-170	20-25
Vodová piškóta	Forma s vyberacím dnom Springform Ø 26 cm	1		160-170	40-50
Zakrytý jablkový koláč	Forma s vyberacím dnom Springform Ø 20 cm	2		170-190	80-100

*Rúru na pečenie predhrejte 5 minút

Príprava pomocou mikrovlnného ohrevu



Pri príprave pomocou mikrovlnného ohrevu vždy používajte žiaruvzdorný riad vhodný do mikrovlnnej rúry.

Dodržiavajte pokyny týkajúce sa riadu vhodného do mikrovlnnej rúry. → "Mikrovlnný ohrev" na strane 16

Rozmrazovanie mikrovlnným ohrevom

Jedlo	Riad	Zásuvná výška	Druh ohrevu	Hmotnosť	Kroky	Stupeň mikrovlnného ohrevu	Čas trvania v min.
Rozmrazovanie mäsa	Nezakrytý riad	0		500 g	1	180	7
					2	90	8 - 12

Varenie prostredníctvom mikrovlnného ohrevu

Jedlo	Riad	Výška zasunutia	Druh ohrevu	Hmotnosť	Kroky	Stupeň mikrovlnného ohrevu	Čas trvania v min.
Vajíčkový krém	Nezakrytý riad	0		1 000 g	1	360	18 - 20
					2	180	18 - 22
Piškótový koláč	Nezakrytý riad	0		475 g	1	600	8 - 10
Mäsové fašírky	Nezakrytý riad	0		900 g	1	600	20 - 25

Varenie kombinované s mikrovlnným ohrevom

Pokrm	Riad	Úroveň zasunutia	Druh ohrevu	Teplota v °C	Stupeň grilovania	Stupeň mikrovlnného ohrevu	Doba trvania v min.	Upozornenie
Gratinované zemiaky	Nezakrytý riad	0	+	-	1	360	25-32	
Koláč, 700 g	Nezakrytý riad	1	+	190-200	-	180	20-27	
Kura	Nezakrytý riad	0	+	190	-	360	30-45	Prsiami smerom dole. Vysoký riad bez pokrievky. Po uplynutí polovice času obráťte.

Parenie

Vsuňte sklenenú misku s nádobou na parenie do zásuvky 3.

Jedlo	Riad	Zásuvná výška	Druh ohrevu	Stupeň pary	Čas trvania v min.	Upozornenia
Hrach, mrazený, 1000 g	Sklenená misa + parná nádoba	3		3	-	Test sa skončil, hneď ako sa dosiahol najchladnejší stupeň 85 °C.
Brokolica, čerstvá, 300 g	Sklenená misa + parná nádoba	3		3	10-12	
Brokolica, čerstvá, jedna nádoba	Sklenená misa + parná nádoba	3		3	16-18	

Grilovanie

Vsuňte sklenenú misku pod rošt. Tekutina sa zachytí a varný priestor zostane čistejší.

Hodnoty uvedené v tabuľke platia pre vloženie jedla do studenej rúry na pečenie.

Jedlo	Riad	Zásuvná výška	Druh ohrevu	Stupeň grilovania	Čas trvania v min.	Upozornenia
Opečené toasty	Rošt	3		3	4 - 5	
Beefburger, 12 kusov	Rošt + sklenená misa	3+1		3	35 - 45	Po uplynutí polovice obráťte

Dovozca: BSH domáci spotrebiče s.r.o.
Radlická 350
158 00 Praha 5

Výrobok:	Produktové číslo: E-Nr.
	Poradové číslo: FD
Dátum predaja, pečiatka, podpis	Dátum montáže, pečiatka, podpis

Predajca je povinný úplne a čitateľne vyplniť všetky požadované údaje v záručnom liste v deň predaja spotrebiča. Neoddeliteľnou súčasťou tohto záručného listu je daňový doklad o predaji výrobku.

Záručný list je dokladom práv spotrebiteľa v zmysle Občianskeho zákonníka. Je súčasťou výrobku s výrobným číslom uvedeným na prednej strane tohto záručného listu, zvlášť v prípadoch dlhších než zákonom daná záručná lehota je záručný list jedným z dokázateľných prostriedkov práv užívateľa. Je v záujme spotrebiteľa, aby si skontroloval správnosť a úplnosť všetkých uvedených údajov, ako i to, či dostal od predajcu záručný list so správnym označením pre uvedený druh výrobku.

Odporúča sa, aby výrobky montoval a uviedol do prevádzky autorizovaný servis, ktorý poskytuje záruku odbornej montáže, predvedenie a preskúšanie výrobku.

Montáž a inštalácia spotrebiča musí byť vykonaná v súlade s vyhláškou ÚBP SR č. 718/2002 Z. z. súvisiacich predpisov a noriem v platnom znení.

Pred montážou výrobku je nutné, aby boli splnené všetky podmienky pre pripojenie na inžinierske siete podľa platných noriem a podľa návodu na použitie.

Zápisy o uskutočnených opravách:

Dátum objed. opravy	Dátum dokončenia	Číslo oprav. listu	Stručný opis poruchy

Upozornenie pre predajcov

Predajca je povinný dať zákazníkovi platný doklad o predaji, kde bude uvedený dátum predaja a označenie spotrebiča, a súčasťou dokladu o kúpe tovaru je správne a úplne vyplnený záručný list v deň predaja výrobku. V prípade predpredajnej reklamácie je potrebné predložiť riadne vyplnený reklamačný protokol.

Záručné podmienky

- na výrobok sa poskytuje záručná lehota **24 mesiacov** odo dňa zakúpenia výrobku kupujúcim
- spotrebiteľ je oprávnený chybu vytknúť do šiestich mesiacov od jej zistenia, najneskôr však do uplynutia záručnej lehoty
- pri reklamácií je podmienkou predložiť platný daňový doklad o kúpe výrobku (napr. pokladničný blok, faktúru a pod.)
- ak je výrobok používaný na iný než výrobcom stanovený účel alebo je výrobok používaný v rámci predmetu obchodnej činnosti, poskytuje sa záručná lehota 6 mesiacov odo dňa zakúpenia, keďže spotrebiče sú určené výhradne na použitie v domácnosti
- za chybu výrobku sa nepovažuje jeho nadmerné opotrebovanie a z toho vyplývajúce absencie niektorých pôvodných vlastností, ktoré boli spôsobené napr. zanedbaním bežnej údržby, čistenia, nadmerným používaním výrobku
- záručná lehota neplynie počas obdobia, keď kupujúci nemôže užívať tovar pre jeho chyby, za ktoré zodpovedá predávajúci
- ak nebude zistená žiadna porucha, na ktorú sa vzťahuje bezplatná záručná oprava, alebo bude zistená porucha nezavinená výrobcom, hradí náklady spojené s vyslaním servisného technika osoba, ktorá uplatnila nárok na túto opravu
- záručné opravy vykonávajú autorizované servisné strediská podľa zoznamu uvedeného v tomto záručnom liste

Právo na bezplatnú opravu výrobku na náklady BSH domáci spotrebiče s.r.o., organizačná zložka Bratislava, zaniká, ak:

- je nečitateľný výrobný štítok alebo na výrobku chýba,
- údaje na doklade o predaji sa líšia od údajov uvedených na výrobnom štítku spotrebiča,
- výrobok bol namontovaný v rozpore s návodom na montáž, prípadne nebol dodržaný súlad s platnými STN alebo s návodom na obsluhu,
- výrobok bol neodborne namontovaný alebo nebol uvedený do prevádzky organizáciou oprávnenou v zmysle vyhlášky ÚBP SR č. 718/2002 Z. z., platí pre plynové spotrebiče a spotrebiče s elektrickým napájaním 400 V, ako i pre spotrebiče dodávané bez elektrického kábla, prípadne bez elektrickej koncovky,
- bola vykonaná konštrukčná zmena alebo zásah do výrobku neoprávnenou osobou,
- porucha na výrobku vznikla použitím neoriginálnych náhradných dielov alebo príslušenstva,
- ide o poškodenie: mechanické, nadmernou záťažou, v dôsledku vodného kameňa, neodborného zapojenia, živelnou pohromou, vonkajšími vplyvmi a pod.

Vyhlasenie o hygienickej neškodnosti výrobku

Všetky výrobky distribuované spoločnosťou BSH domáci spotrebiče s.r.o., organizačná zložka Bratislava, prichádzajúce do styku s potravinami **spĺňajú požiadavky** o hygienickej neškodnosti podľa **európskej normy EC 1935/2004**. Toto vyhlásenie sa vzťahuje na všetky výrobky prichádzajúce do styku s potravinami uvedené v aktuálnom cenníku BSH domáci spotrebiče s.r.o., organizačná zložka Bratislava.



Symbol uvedený na výrobku alebo jeho obale upozorňuje na to, že výrobok po skončení jeho životnosti nepatrí k bežnému domácejmu odpadu, ale ho treba odovzdať do špeciálnej zberne odpadu na recyklovanie elektrických alebo elektronických spotrebičov. Vašou podporou správnej likvidácie pomáhate opäť získať cenné suroviny a chrániť tak životné prostredie. Ďalšie informácie o recyklovaní tohto výrobku získate na miestnom úrade, v zberni odpadu alebo v združení Envidom, ktoré zabezpečuje zber, prepravu, spracovanie, recykláciu a ekologické zneškodňovanie elektroodpadu v zmysle zákona.

Uistenie dovozcu o vydaní vyhlásenia o zhode

Vážený zákazník,

Podľa zákona č. 264/1999 Z. z. Vás uistujeme, že na všetky výrobky distribuované spoločnosťou BSH domáci spotrebiče s. r. o. našim obchodným partnerom, bolo vydané prehlásenie o zhode v zmysle zákona č. 264/1999 Z. z. a príslušných nariadení vlády. Toto uistenie dovozcu o vydaní prehlásenia o zhode sa vzťahuje na všetky výrobky vrátane plynových spotrebičov, ktoré sú obsiahnuté v aktuálnom cenníku firmy BSH domáci spotrebiče s. r. o.

Kontakt na servis domácich spotrebičov SIEMENS

Dodávateľ:

BSH domácí spotřebiče s.r.o.- organizačná zložka Bratislava

BSH domácí spotřebiče s.r.o.
Radlická 350
158 00 Praha 5

Príjem opráv:

Tel.: +421 244 450 808
Email: **opravy@bshg.com**

Objednávky príslušenstva a náhradných dielov:

Tel.: +421 244 452 041
Email: **dily@bshg.com**

Zákaznícke poradenstvo:

Tel.: +421 244 452 041
Email: **siemens.spotrebice@bshg.com**

Aktuálne informácie o servise nájdete na internetových stránkách

<http://www.siemens-home.bsh-group.com/sk>.

Tu máte možnosť si dojednať opravu pomocou online formulára.