



Kondenzační sušička s tepelným  
čerpadlem

**WTH85200BY**



**BOSCH**

cz Návod k použití a k instalaci



4 242002 855257

## Vaše nová sušička

Rozhodli jste se pro zakoupení sušičky značky **Bosch**.

Věnujte prosím několik minut času k přečtení tohoto návodu a seznamte se s přednostmi Vaší sušičky.

Pro zajištění vysoké kvality značky **Bosch** byla u každé sušičky opouštějící náš podnik provedena pečlivá kontrola funkce a bezvadného stavu.

Další informace k našim výrobkům, příslušenství, náhradním dílům a servisu najdete na našich internetových stránkách [www.bosch-home.com/cz](http://www.bosch-home.com/cz) nebo se obraťte na náš zákaznický servis.

Popisuje-li návod k použití a k instalaci různé modely, bude na odpovídajících místech upozorněno na rozdíly.



Uved'te sušičku do provozu teprve po přečtení tohoto návodu k použití a k instalaci!

## Pravidla zobrazení:

### **Varování!**

Tato kombinace symbolu a výstražného slova upozorňuje na eventuální nebezpečnou situaci. Nedodržení pokynů může mít za následek smrt nebo poranění.

### **Pozor!**

Toto výstražné slovo upozorňuje na eventuální nebezpečnou situaci. Nedodržení pokynů může mít za následek věcné a/nebo ekologické škody.

### **Pokyn/tip**

Pokyny pro optimální používání spotřebiče/užitečné informace.

### **1. 2. 3. / a) b) c)**

Manipulační kroky jsou označeny číslicemi nebo písmeny.

■ / -

Výčty jsou označeny čtverečkem nebo pomlčkou.





## Použití podle určení

- Tento **spotřebič** je určen pouze pro použití v domácnosti.
- Neinstalujte ani neprovozujte tento **spotřebič** v místech, kde je vystaven působení mrazu nebo venkovního prostředí. Pokud ve **spotřebiči** zmrzne zbytková voda, vzniká nebezpečí jeho poškození. Zmrzlé hadice mohou prskat/mohou se vytvářet trhliny.
- **Spotřebič** lze používat pouze pro sušení domácího prádla, tj. částí, které byly vyprány ve vodě a jsou vhodné pro sušení v bubnu pračky (viz štítek na prádle). Používání **spotřebiče** pro jiné účely je mimo určenou oblast jeho použití a je zakázáno.
- Tento **spotřebič** je určen pro použití ve výšce maximálně 4 000 metrů nad hladinou moře.

### Než zapnete spotřebič:

Zkontrolujte, zda **spotřebič** nemá viditelné poškození. Nespouštějte **spotřebič**, je-li poškozený.

V případě jakýchkoli problémů se obraťte na našeho odborného prodejce nebo zákaznický servis.

Čtěte a dodržujte provozní a instalační pokyny a řiďte se dalšími informacemi dodanými společně s tímto **spotřebičem**. Uchovejte dokumenty pro další použití nebo pro další majitele.



## Bezpečnostní pokyny

Následující bezpečnostní informace a pokyny jsou určeny pro **Vaši** ochranu před zraněním i ochranu **Vašeho** prostředí před věcnými škodami.

Je však třeba přijmout potřebná opatření a při instalaci, údržbě, čištění a provozu **spotřebiče** postupovat s náležitou opatrností.

### Děti / dospělí / domácí zvířata



#### Varování Nebezpečí smrti!

Děti a jiné osoby, které nejsou schopné posoudit nebezpečí při používání **spotřebiče**, se mohou poranit nebo se mohou dostat do životu nebezpečné situace. Proto vezměte na vědomí tyto skutečnosti:

- Děti ve věku od 8 let a dospělé osoby s omezenými fyzickými, smyslovými či duševními schopnostmi nebo osoby s nedostatečnými zkušenostmi mohou **spotřebič** používat, pokud jsou pod dohledem nebo absolvovaly školení o bezpečném používání **spotřebiče** a pochopily potenciální nebezpečí při používání **spotřebiče**.



- S tímto spotřebičem si nesmějí hrát děti.
- Nenechte děti provádět bez dozoru čištění nebo údržbu tohoto spotřebiče.
- Dětem do 3 let a domácím zvířatům zabraňte kontaktu s tímto spotřebičem.
- Nenechávejte spotřebič bez dozoru, jsou-li v blízkosti děti nebo jiné osoby, které nejsou schopny posoudit potenciální nebezpečí.

### **Varování**

#### **Nebezpečí smrti!**

Děti se mohou uzavřít uvnitř spotřebiče a dostat se do životu nebezpečné situace.

- Neumísťujte spotřebič za dveře, protože ty mohou blokovat dvířka spotřebiče nebo bránit jejich úplnému otevření.
- Dosáhne-li spotřebič konce své životnosti, vytáhněte síťovou zástrčku ze zásuvky, **než** oddělíte síťový kabel, a potom zničte zámek na dvířkách spotřebiče.

### **Varování**

#### **Nebezpečí udušení!**

Děti se mohou zabalit do obalů/fólie nebo součástí balení, pokud je jim dovoleno si s nimi hrát, nebo si je mohou přetáhnout přes hlavu a udusit se.

Obaly, fólie a součásti balení udržujte z dosahu dětí.

### **Varování**

#### **Nebezpečí otravy!**

Prací prostředky a aviváže mohou být při požití jedovaté. Při jejich náhodném pozření vyhledejte lékařskou pomoc. Uchovávejte prací prostředky a aviváž mimo dosah dětí.

### **Varování**

#### **Podráždění očí/kůže!**

Kontakt s pracími prostředky nebo aviváží může způsobit podráždění očí nebo kůže. Pokud Vám prací prostředky či aviváž vniknou do očí nebo přijdou do styku s pokožkou, propláchněte je vodou. Uchovávejte prací prostředky a aviváž mimo dosah dětí.

## **Instalace**

### **Varování**

#### **Nebezpečí úrazu elektrickým proudem/požáru/věcných škod/poškození spotřebiče!**

Není-li spotřebič řádně instalován, může to vést k nebezpečné situaci. Ujistěte se, že:

- Síťové napětí ve Vaší zásuvce odpovídá jmenovitému napětí uvedenému na spotřebiči (výrobní štítek). Na výrobním štítku je uvedeno zatížení při připojení a požadovaná pojistková ochrana.

- Spotřebič je připojen ke zdroji střídavého proudu pouze prostřednictvím vnitrostátně schválené a uzemněné zásuvky, která byla řádně instalovaná.
- Síťová zástrčka a uzemněná zásuvka si odpovídají a uzemnění bylo řádně instalováno.
- Průřez kabelu je dostatečně velký.
- Síťový kabel je vždy přístupný.
- Při použití jističe zbytkového proudu používejte pouze zařízení s tímto označením: . Jedině toto označení zaručuje, že jsou splněny všechny příslušné předpisy.

**⚠ Varování**  
**Nebezpečí úrazu elektrickým proudem/požáru/věcných škod/poškození spotřebiče!**

Je-li síťový kabel spotřebiče upraven či poškozen, může dojít k úrazu elektrickým proudem, zkratu nebo požáru při přehřátí.

Síťový kabel nesmí být zamotaný, stlačený nebo upravovaný a nesmí být v kontaktu s tepelnými zdroji.

**⚠ Varování**  
**Nebezpečí požáru/věcných škod/poškození spotřebiče!**

Použití prodlužovacích šňůr nebo elektrických linek může způsobit požár v důsledku přehřátí či zkratu.

Připojte spotřebič přímo k uzemněné zásuvce, která byla řádně instalovaná. Nepoužívejte prodlužovací šňůry, elektrické linky nebo vícecestné konektory.

**⚠ Varování**  
**Nebezpečí poranění/věcných škod/poškození spotřebiče!**

- Při provozu může spotřebič vibrovat či se pohybovat, což může vést k poranění nebo věcným škodám. Umístěte spotřebič na čistou rovnou a pevnou plochu a s použitím vodováhy jej vyrovnejte pomocí šroubovacích nožiček.
- Nesprávné umístění (uložení) tohoto spotřebiče na pračce může vést k poranění, věcným škodám a/nebo poškození spotřebiče. Má-li být tento spotřebič umístěn na pračce, musí mít tato pračka minimálně stejnou hloubku a šířku jako spotřebič a musí být na místě zajištěna případnou vhodnou přípojovací sadou → *Strana 13*. Spotřebič MUSÍ být touto přípojovací sadou zajištěn. Jiný způsob ukládání spotřebiče na jiná zařízení je zakázán.

- Uchopíte-li **spotřebič** za vyčnívající části (např. dvířka **spotřebiče**) při zvedání nebo posouvání, mohou se tyto části ulomit a způsobit poranění. Při posouvání **spotřebiče** jej neuchopujte za žádné vyčnívající části.

### **Varování**

#### **Nebezpečí zranění!**

- **Spotřebič** je velmi těžký. Jeho zvedání Vám může způsobit poranění. Nezvedejte **spotřebič** sami.
- **Spotřebič** má ostré hrany, o které si můžete pořezat ruce. Neuchopujte **spotřebič** za ostré hrany. Při jeho zvedání používejte ochranné rukavice.
- Nejsou-li hadice a síťové kabely správně vedeny, může vznikat nebezpečí zakopnutí s následkem poranění. Hadice a kabely ved'te tak, aby nepředstavovaly nebezpečí zakopnutí.

### **Obsluha**

### **Varování**

#### **Nebezpečí exploze/požáru!**

Prádlo, které přišlo do styku s rozpouštědly, olejem, voskem, odstraňovačem vosku, barvou, mazivem nebo odstraňovačem skvrn, se může při sušení v pračce vznítit, či

dokonce způsobit explozi **spotřebiče**. Proto dodržujte tato opatření:

- Před sušením v pračce prádlo důkladně propláchněte teplou vodou a pracím prostředkem.
- Nevkládejte prádlo do tohoto **spotřebiče** k sušení, pokud nebylo nejprve vypráno.
- Nepoužívejte **spotřebič**, pokud byly pro čištění prádla použity průmyslové chemikálie.

### **Varování**

#### **Nebezpečí exploze/požáru!**

- Pokud ve filtru chmýří zůstal zbytkový materiál, může se při sušení vznítit, nebo dokonce způsobit požár či explozi **spotřebiče**. Při každém použití **spotřebiče** po sušení prádla vyčistěte filtr chmýří.
- Některé předměty se mohou při sušení vznítit, nebo dokonce způsobit požár či explozi **spotřebiče**. Z kapes částí prádla odstraňte zapalovače nebo zápalky.
- Je-li ve vzduchu kolem **spotřebiče** uhelný prach, může dojít k explozi. Dbejte na to, aby byl prostor kolem **spotřebiče** za jeho provozu čistý.

## **Varování** **Nebezpečí požáru/věcných škod/poškození spotřebiče!**

Je-li program ukončen před skončením sušicího cyklu, zabraňuje se dostatečnému ochlazení prádla. To se může vznítit nebo může dojít k věcným škodám či poškození spotřebiče.

- Během poslední části sušicího cyklu se prádlo v bubnu neohřívá (ochlazovací cyklus). Tím je zaručeno, že prádlo zůstává na teplotě, při níž nebude poškozeno.
- Nevypínejte spotřebič před ukončením sušicího cyklu, pokud ihned nevyjmete všechny části prádla z bubnu a nerozprostřete je (pro uvolnění tepla).

## **Varování** **Nebezpečí otravy/věcných škod!**

Kondenzační voda není vhodná pro pití a může být kontaminovaná textilním prachem. Kontaminovaná kondenzační voda může představovat nebezpečí pro zdraví a může způsobit věcné škody.  
Tuto vodu nepijte a ani dále nepoužívejte.

## **Varování** **Nebezpečí otravy!**

Čisticí prostředky, které obsahují rozpouštědla, mohou uvolňovat jedovaté výpary. Nepoužívejte čisticí prostředky, které obsahují rozpouštědla.

## **Varování** **Nebezpečí zranění!**

- Opíráte-li se o otevřená dvířka spotřebiče nebo si na ně sedáte, spotřebič se může převrhnout a způsobit Vám poranění. Neopírejte se o otevřená dvířka spotřebiče.
- Vylézáte-li na spotřebič, horní deska může prasknout a způsobit Vám poranění. Nestoupejte na spotřebič.
- Saháte-li do bubnu, který se dosud otáčí, můžete si poranit ruce. Počkejte, až se buben přestane otáčet.

**Pozor!****Věcné škody/poškození spotřebiče**

- Překročili-li množství prádla ve spotřebiči maximální kapacitu naplnění, nemusí spotřebič řádně fungovat nebo může dojít k věcným škodám či poškození spotřebiče. Nepřekračujte maximální kapacitu naplnění sušeného prádla. Dodržujte maximální kapacitu naplnění stanovenou pro jednotlivé programy → *Strana 19*.
- Provozujete-li spotřebič bez filtru chmýří nebo je-li filtr chmýří vadný, může dojít k poškození spotřebiče. Neprovozujte spotřebič bez filtru chmýří nebo s vadným filtrem chmýří.
- Lehké předměty jako vlasy a textilní prach mohou být za provozu spotřebiče nasáty do vzduchového vstupu. Udržujte je z dosahu spotřebiče.
- Pěna a pěnová guma se mohou při sušení ve spotřebiči deformovat nebo rozpustit. Nesušte ve spotřebiči části prádla, které obsahují pěnu nebo pěnovou gumu.

- Nalijete-li do spotřebiče špatné množství pracího nebo čisticího prostředku, může dojít k věcným škodám nebo poškození spotřebiče. Používejte prací prostředky/aviváž/čisticí prostředky a změkčovadla v souladu s pokyny výrobce.
- Pokud se spotřebič přehřívá, nemusí řádně fungovat nebo může dojít k věcným škodám a poškození spotřebiče. Dbejte na to, aby vzduchový vstup spotřebiče nebyl za provozu nikdy blokován a aby prostor kolem spotřebiče byl přiměřeně větrán.

**Čištění/údržba**** Varování****Nebezpečí ohrožení života!**

Spotřebič je poháněn elektřinou. Hrozí úraz elektrickým proudem při dotyku součástí pod napětím. Proto dodržujte tato opatření:

- Vypněte spotřebič. Odpojte spotřebič od napájení (vytáhněte zástrčku).
- Nikdy se nedotýkejte zástrčky mokryma rukama.
- Při vytahování síťové zástrčky ze zásuvky vždy držte samotnou zástrčku a nikdy síťový kabel, jinak může dojít k poškození síťového kabelu.

- Neprovádějte žádné technické úpravy spotřebiče nebo jeho funkcí.
- Opravy a jiné práce na spotřebiči musí provádět pouze zákaznický servis nebo elektrikář. Totéž platí pro výměnu síťového kabelu (v případě potřeby).
- Náhradní síťové kabely lze objednávat u zákaznického servisu.

### **Varování**

#### **Nebezpečí otravy!**

Čisticí prostředky, které obsahují rozpouštědla, mohou uvolňovat jedovaté výpary. Nepoužívejte čisticí prostředky, které obsahují rozpouštědla.

### **Varování**

#### **Nebezpečí úrazu elektrickým proudem/věcných škod/ poškození spotřebiče!**

Pronikne-li do spotřebiče voda, může dojít ke zkratu. Pro čištění spotřebiče nepoužívejte tlakový nebo parní čistič.

### **Varování**

#### **Nebezpečí poranění/věcných škod/poškození spotřebiče!**

Používání náhradních dílů a příslušenství jiných značek je nebezpečné a může způsobit poranění, věcné škody nebo poškození spotřebiče.

Z bezpečnostních důvodů používejte původní náhradní díly a příslušenství.

### **Pozor!** **Věcné škody/poškození spotřebiče**

Čisticí prostředky a přípravky pro předběžnou přípravu prádla (např. odstraňovač skvrn, spreje pro předeprání) mohou způsobit poškození, pokud se dostanou do styku s povrchem spotřebiče. Proto přijměte tato opatření:

- Nedovolte těmto přípravkům vejít do styku s plochami spotřebiče.
- Spotřebič čistěte pouze vodou a měkkým vlhkým hadrem.
- Jakékoli čisticí prostředky, spreje nebo zbytky jiných látek okamžitě odstraňte.

## Ochrana životního prostředí

### Obal/starý spotřebič



Obal ekologicky zlikvidujte. Tento spotřebič je označen v souladu s evropskou směrnicí 2012/19/EU o starých elektrických a elektronických zařízeních (waste electrical and electronic equipment – WEEE).

Směrnice platná v zemích EU udává způsob navrácení nebo recyklace zařízení, která už dosloužila.

### Chladivo

Výměník tepla sušičky obsahuje v hermeticky uzavřeném zařízení fluorovaný skleníkový plyn.

<b>Skleníkový plyn:</b>	<b>R134a</b>
<b>Plnicí množství (g):</b>	330
<b>GWP (kgCO<sub>2</sub>/kgRefrig):</b>	1300
<b>Celkem GWP (kgCO<sub>2</sub>):</b>	429

Sušičku nechte odborně zlikvidovat.

## Pokyny pro úsporu

- Prádlo před sušením vyždímejte. Při sušším prádle se zkracuje doba sušení a snižuje se spotřeba energie.
- Do sušičky plňte maximální množství prádla.

**Upozornění:** Nepřekračujte maximální množství prádla pro příslušný program, protože by se prodloužila doba sušení a zvýšila spotřeba energie.

- V místnosti větrejte a zajistěte, aby byla větrací mřížka sušičky volná a aby byla zajištěna výměna vzduchu.
- Po každém sušení vyčistěte filtr na vlákna. Znečištěný filtr na vlákna prodlužuje dobu sušení a zvyšuje spotřebu energie.
- **Režim úspory energie:** Pokud neprovedete delší dobu žádné kroky ovládní, sušička se před spuštěním programu a po skončení programu z důvodu úspory energie automaticky vypne. Displej a kontrolky po několika minutách zhasnou a tlačítko start bliká. Pro aktivaci osvětlení stiskněte libovolné tlačítko, otevřete nebo zavřete dvířka sušičky, otočte volič programů.



## Instalace a připojení

### Rozsah dodávky

- Sušička
- Návod k použití a k instalaci
- Koš na sušení vlny\*
- Odtok kondenzované vody\*

### Instalace a připojení sušičky

#### Varování

##### Nebezpečí ohrožení života!

Sušička je napájena elektrickým proudem, hrozí nebezpečí úrazu elektrickým proudem.

- Zkontrolujte sušičku, zda nezjistíte viditelné poškození. Poškozená sušička se nesmí používat.
- Před připojením k napájení zkontrolujte, zda elektrické napětí uvedené na typovém štítku souhlasí s napájením elektrické zásuvky.
- Používejte pouze proudové chrániče s následujícím označením .
- Dbejte na to, aby síťový kabel nebyl zalomený, přiskřípnutý nebo aby se nedostal do kontaktu se zdrojem tepla či ostrými hranami.

#### Varování

##### Děti by se mohly v sušičce zavřít a dostat se do ohrožení života!

Neumísťujte sušičku za dveře nebo posuvné dveře, které by mohly blokovat otevírání dvířek sušičky nebo při něm překážet.

#### Pozor!

##### Nebezpečí poranění

- Při zdvihání sušičky byste se mohli poranit kvůli její vysoké hmotnosti. Nezvedejte sušičku sami.
- Mohli byste si poranit ruce o ostré hrany sušičky. Nedotýkejte se ostrých hran sušičky.

\* V závislosti na modelu

- Vyčnívající díly sušičky mohou při zvedání nebo posunování prasknout. Nepohybujte sušičkou za vyčnívající díly.

#### Pozor!

##### Nebezpečí poškození sušičky nebo textilií

- Zkontrolujte, zda nedošlo k poškození sušičky při přepravě. Poškozenou sušičku nepoužívejte.
- Zbytková voda v sušičce může zmrznout a poškodit sušičku. Neumísťujte sušičku v místnostech, kde hrozí nebezpečí mrazu.

Při instalaci dbejte na následující:

- čistý rovný a pevný podklad,
- aby byla síťová zástrčka neustále přístupná,
- aby byla větrací mřížka sušičky volná a bylo zajištěno dostatečné větrání,
- aby bylo okolí sušičky čisté
- a aby byla sušička vyrovnaná pomocí šroubovacích nožiček.

**Upozornění:** Pomocí vodováhy zkontrolujte vyrovnání spotřebiče a je-li zapotřebí, vyrovnání opravte. Otáčením nožiček spotřebiče změňte výšku.

Všechny nožičky spotřebiče musí pevně stát na podlaze.

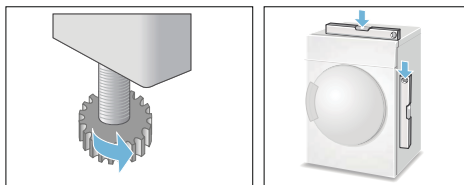

Chybné vyrovnání může způsobit hlasité zvuky, vibrace a chybný pohyb bubnu.

**Upozornění:** V případě pochybností nechte spotřebič připojit odborníkem.



## Volitelné příslušenství

Volitelné příslušenství si můžete objednat\* u zákaznického servisu:

### ■ Souprava pro spojení pračky a sušičky:

Sušičku lze prostorově úsporně umístit na pračku stejné hloubky a šířky.

Sušičku je bezpodmínečně nutné upevnit na pračku pomocí této spojovací soupravy.

Objednací číslo s výsuvnou pracovní deskou: **WTZ11400**.

Objednací číslo bez výsuvné pracovní desky: **WTZ20410**.

### ■ Podstavec:

Sušičku můžete zvýšit kvůli lepšímu vkládání a vyndávání prádla pomocí podstavce.

Prádlo můžete přemísťovat ve výsuvném koši na prádlo, který je integrovaný v podstavci. Objednací číslo: **WMZ20500**.

### ■ Koš na sušení vlny:

Vlněné textilie, sportovní obuv a plyšová zvířátka sušte v koši na sušení vlny.

Objednací číslo: **WMZ20600**.

### ■ Připojovací souprava pro odtok kondenzátu:

Kondenzát odvádějte přímo hadicí.

Objednací číslo: **WTZ1110**.

## Přeprava a ochrana proti mrazu

1. Vyprázdněte nádržku na kondenzovanou vodu.
2. Volič programů nastavte na libovolný program.
3. Stiskněte tlačítko start.
4. Počkejte 5 minut.  
**Upozornění:** Kondenzovaná voda se odčerpá.
5. Znovu vyprázdněte nádržku na kondenzovanou vodu.
6. Vypněte sušičku.

**Upozornění:** I přes odčerpání se v sušičce neustále nachází trocha zbytkové vody.

### Pozor!

**Zbytková voda může vytéct a způsobit materiální škody.**

Sušičku přepravujte nastojato.

### Pozor!

**Sušička obsahuje chladivo a může se poškodit.**

Sušičku nechte před uvedením do provozu dvě hodiny stát.

\* v závislosti na modelu

## Nejdůležitější ve zkratce

- 

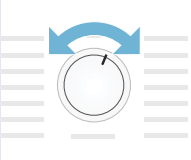
1 Vložte prádlo a zavřete dvířka.
- 

2 Nastavením voliče programů na libovolný program zapnete sušičku.
- 

3 Stiskněte tlačítko start.
- 

4 Konec programu.
- 

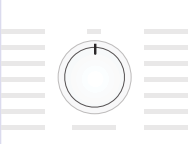

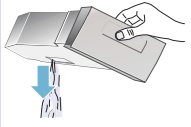
5 Vyndejte prádlo.
- 

6 Vypněte sušičku.
- 

7 Vyprázdněte nádržku na kondenzovanou vodu.
- 

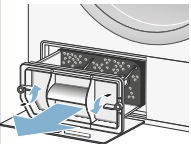
8 Vyčistěte filtr na vlákna.
- 

9 Vytáhněte filtr EasyClean.
- 

10 Když se na displeji zobrazí , vyjměte filtr EasyClean.
- 

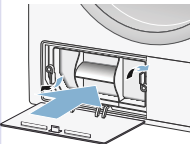
11 Vyčistěte a usušte filtr EasyClean.
- 

12 Znovu nasadíte filtr EasyClean.

# Seznámení se se spotřebičem

## Sušička

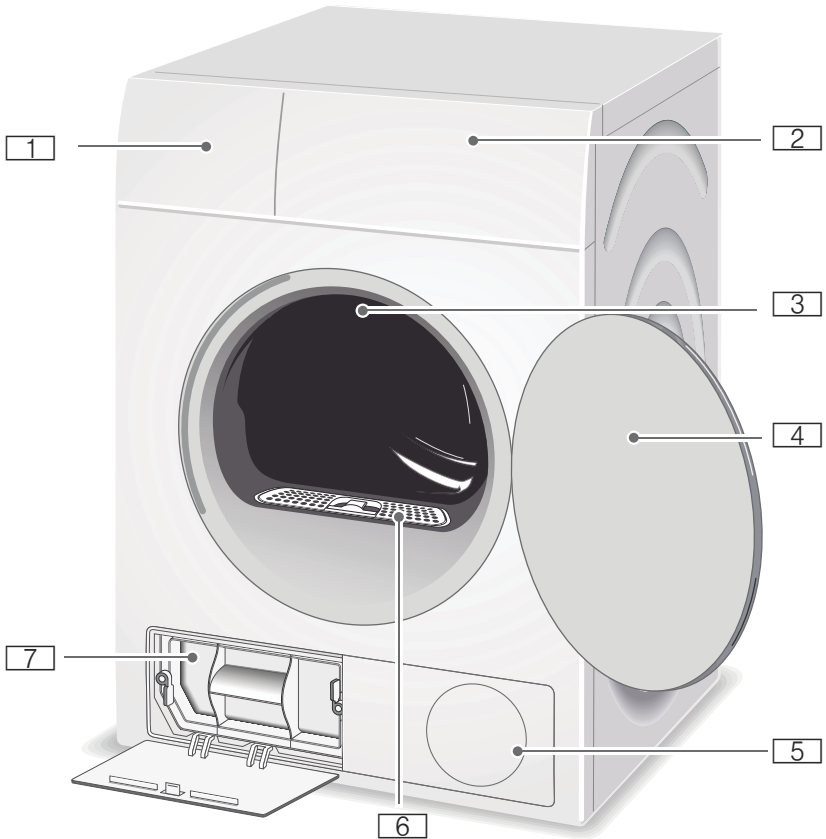

- 1 Nádržka na kondenzovanou vodu
- 2 Ovládací panel a displej
- 3 Vnitřní osvětlení bubnu\*
- 4 Dvířka sušičky
- 5 Větrací mřížka
- 6 Filtr na vlákna
- 7 Filtr EasyClean

\* V závislosti na modelu

## Ovládací panel

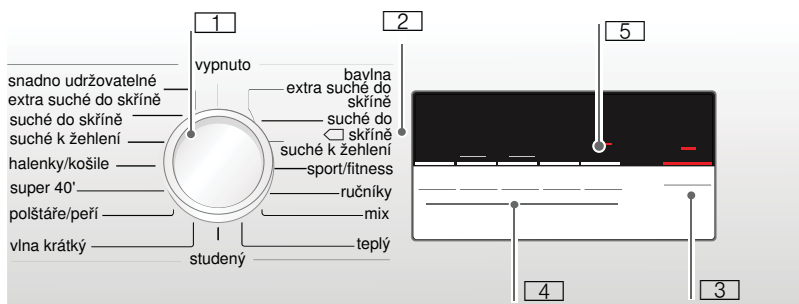

- 1 **Volič programů** pro zapnutí/vypnutí a volbu programu.
- 2 **Programy** → *Strana 19.*
- 3 **Tlačítko Start** pro spuštění nebo přerušení programu → *Strana 21.*
- 4 **Tlačítka** pro přednastavené hodnoty programů → *Strana 21.*
- 5 **Displej** → *Strana 17.*

## Displej

### Tlačítka na displeji

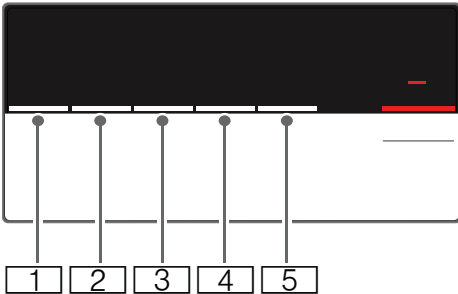







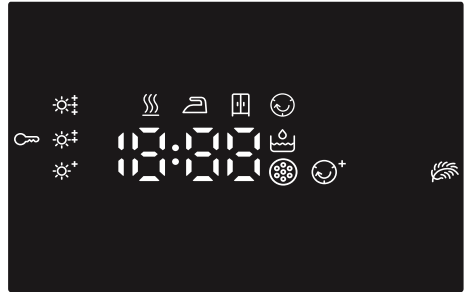



- 1 **Stupeň sušení.**
- 2 **Doba sušení.**
- 3 **Odložený start.**
- 4 **Ochrana před zmačkáním.**
- 5 **Šetrné.**

Podrobný popis všech tlačítek od  
→ *Strana 21.*

### Displej



-  Vyprázdnění nádržky na kondenzovanou vodu  
→ *Strana 23.*
-  Čištění filtru EasyClean  
→ *Strana 27.*
-     - **P-End**: postup programu pro sušení, suché k žehlení, suché do skříně, ochrana před zmačkáním, pauza a konec programu.
-  Aktivní dětská pojistka → *Strana 21.*
-  Zvolená ochrana proti zmačkání.
-  Zvolené šetrné sušení.
-  Zvolený stupeň sušení.
- 1:27** Předpokládaná doba trvání programu v hodinách a minutách.
- 3 h** Při zvolení odloženého startu program skončí za 3 hodiny.



## Prádlo

### Příprava prádla



#### Varování

#### Nebezpečí výbuchu a požáru!

Z kapes textilií odstraňte zapalovače a zápalky.

#### Pozor!

#### Mohlo by dojít k poškození bubnu sušičky a textilií.

Z kapes textilií odstraňte všechny předměty a dodržujte následující:

- Látkové pásky, vázačky u zástěr atd. zavažte nebo použijte pytlík na praní prádla.
- Zapněte zipy, háčky, poutka a knoflíky. Velké kusy prádla, jako např. povlaky, zapněte.
- Z textilií odstraňte kovové předměty, jako např. kancelářské svorky.
- Pro stejnoměrný výsledek sušení rozřídte prádlo podle druhu tkaniny a sušicího programu.
- Velmi malé kusy, např. dětské ponožky, sušte vždy společně s velkými kusy prádla, např. ručníky.
- Úpletové textilie, např. trička, trikotové prádlo, se při prvním sušení často srazí. Použijte šetrný program.
- Prádlo se snadnou údržbou nepřesušujte. Došlo by k pomačkání prádla.
- Pro jednotlivé kusy prádla použijte časový program.
- Některé prací a ošetrovací prostředky, např. škrob na prádlo nebo aviváž, obsahují částičky, které se mohou usazovat na čidlo vlhkosti. To může ovlivňovat funkci čidla, a tím také výsledek sušení.

#### Upozornění

- Při praní prádla, které chcete sušit v sušičce, dávkujte prací a ošetrovací prostředky podle údajů výrobce.
- Čidlo vlhkosti → *Strana 26* pravidelně čistěte.

### Třídění prádla

- vhodné pro sušení v sušičce
- sušení s normální teplotou
- sušení s nízkou teplotou
- nesušit v sušičce

**Upozornění:** Prádlo z pračky neukládejte přímo do sušičky. Před umístěním do bubnu sušičky vyždímané prádlo rozřídte.

Pokud společně sušíte slabé, vícevrstvé a silné textilie, budou různě suché. Proto sušte společně jen prádlo ze stejného druhu tkaniny a se stejnou strukturou, abyste dosáhli stejného výsledku sušení. Pokud je prádlo pořád ještě příliš vlhké, můžete pro dosušení použít časový program → *Strana 19*.

#### Pozor!



#### Nebezpečí poškození sušičky nebo textilií.

#### V sušičce nesušte následující textilie:

- Prádlo zašpiněné olejem.
- Neprané textilie.
- Neprodyšné textilie, např. pogumované prádlo.
- Jemné tkaniny, např. hedvábí, syntetické záclony.

# Přehled programů

## Programy

Program a textilie	Maximální množství prádla a nastavení programu/informace
<p>Název programu Pro které textilie je program vhodný.</p>	<p>Maximální množství prádla vztahující se k hmotnosti suchých textilií Možná nastavení programu</p>
<p><b>Bavlna</b>  extra suché do skříně  Vícevrstvé silné, odolné textilie z bavlny nebo lnu s možností vyvářky, které špatně schnou.</p>	<p><b>8 kg</b></p>
<p><b>Bavlna</b>  suché do skříně  Normální jednovrstvé, odolné textilie z bavlny nebo lnu s možností vyvářky.</p>	<p><b>8 kg</b></p>
<p><b>Bavlna</b>  suché k žehlení  Normální jednovrstvé, odolné textilie z bavlny nebo lnu s možností vyvářky, které mají být po sušení vlhké a ve stavu vhodném k žehlení nebo pověšení.</p>	<p><b>8 kg</b></p>
<p><b>Snadno udržovatelné</b>  extra suché do skříně  Vícevrstvé silné textilie ze syntetických nebo směsových tkanin, které špatně schnou.</p>	<p><b>3,5 kg</b></p>
<p><b>Snadno udržovatelné</b>  suché do skříně  Normální jednovrstvé textilie ze syntetických nebo směsových tkanin.</p>	<p><b>3,5 kg</b></p>
<p><b>Snadno udržovatelné</b>  suché k žehlení  Normální jednovrstvé textilie ze syntetických nebo směsových tkanin, které mají být po sušení vlhké a ve stavu vhodném k žehlení nebo pověšení.</p>	<p><b>3,5 kg</b></p>
<p><b>Sport/fitness</b>  Oblečení odolné proti vívům počasí a outdoorové oblečení s membránovým povrchem a hydrofobní textilie.</p>	<p><b>1,5 kg</b></p>
<p><b>Ručníky</b>  Odolné ručníky z bavlny.</p>	<p><b>6 kg</b></p>
<p><b>Mix</b>  Směs bavlněných a syntetických textilií.</p>	<p><b>3 kg</b></p>

<p><b>Teplý</b> ☹</p> <p>Všechny druhy textilu; časový program.</p> <p>Vhodný pro předsušené nebo mírně vlhké prádlo a pro dosušení vícevrstvého, silného prádla.</p> <p><b>Upozornění</b></p> <ul style="list-style-type: none"> <li>■ Vlnu, sportovní obuv a plyšová zvířátka sušte výhradně v košíku na vlnu → <i>Strana 13</i>.</li> <li>■ Při časovém programu není automaticky rozpoznána zbývající vlhkost prádla. Pokud je prádlo po sušení ještě příliš vlhké, nechte program zopakovat a v případě potřeby prodlužte dobu trvání programu.</li> </ul>	<p><b>3 kg</b></p> <p>Dobu trvání programu můžete nastavit pomocí tlačítka <i>Doba sušení</i>.</p>
<p><b>Studený</b> ☹</p> <p>Všechny druhy textilu. Pro osvěžení nebo vyvětrání málo nošených oděvů.</p>	<p><b>3 kg</b></p> <p>Dobu trvání programu můžete nastavit pomocí tlačítka <i>Doba sušení</i>.</p>
<p><b>Halenky/košile</b> 🧥</p> <p>Nežehlivé košile/halenky z bavlny, lnu, syntetických nebo směsových tkanin.</p>	<p><b>1,5 kg</b></p>
<p><b>Super 40'</b> 🌀</p> <p>Syntetika a lehká bavlna.</p>	<p><b>1 kg</b></p>
<p><b>Polštáře/peří</b> 🛏</p> <p>Textilie, polštáře, přikrývky nebo peřiny naplněné peřím.</p> <p>Velké kusy sušte jednotlivě.</p>	<p><b>1,5 kg</b></p>
<p><b>Vlna krátký</b> 🌀</p> <p>Textilie z vlny nebo s podílem vlny, které lze sušit v sušičce.</p>	<p><b>3 kg</b></p>



## Tlačítka

Tlačítka	Vysvětlení a upozornění
<b>Upozornění:</b>	U všech programů nelze použít všechna tlačítka a jejich funkce.
<b>Přizpůsobit sušení ☼</b>	<p>Pokud Vám prádlo po sušení připadá příliš vlhké, můžete provést jemné nastavení výsledku sušení pomocí stupně sušení, např. suché do skříně. Výsledek sušení lze zintenzivnit pomocí stupně sušení ve třech stupních od ☼* do ☼‡.</p> <p>Pokud jste stupeň sušení přizpůsobili, nastavení zůstane uložené i po vypnutí sušičky.</p> <p><b>Upozornění:</b> Čím vyšší je stupeň sušení, tím delší je doba trvání programu.</p>
<b>Čas sušení ⌚</b>	Přizpůsobte dobu trvání u časových programů. 20 minut až maximálně 3 hodiny, v krocích po 10 minutách.
<b>Odložený start ⌚</b>	Program skončí za 1 až 24 hodin. Nastavte v krocích po jedné hodině <b>odložený start</b> a posuňte tak spuštění programu. Na displeji se zobrazí požadovaný počet hodin, po kterém program skončí.
<b>Snadné žehlení 😊</b>	Aby nedošlo k pomačkání, pohybuje buben v pravidelných intervalech po sušení prádlem. Automatickou funkci ochrany před zmačkáním po každém programu můžete prodloužit o 60 minut.
<b>Šetrné sušení 🌿</b>	Snižená teplota pro choulostivé textilie, např. polyakryl nebo elastan, může se prodloužit doba sušení.
<b>☞ 3 sek. (Dětská pojistka 3 sek. )</b>	Dětskou pojistku můžete aktivovat nebo deaktivovat tím, že 3 sekundy současně podržíte stisknuté tlačítko <b>odloženého startu</b> a doby sušení.
<b>Start/pauza ▷  </b>	Spuštění a přerušování programu.



## Obsluha spotřebiče

### Vložení prádla a zapnutí sušičky

**Upozornění:** Sušička musí být odborně nainstalovaná a připojená, → *Strana 12*.

1. Vložte prádlo do bubnu.
2. Pro zapnutí sušičky otočte volič programů na libovolný program.
3. Zavřete dvířka sušičky.

#### Pozor!

#### Nebezpečí poškození sušičky nebo textilií.

Dbejte na to, abyste do dvířek nepřiskřípli prádlo.

### Nastavení programu

**Upozornění:** Pokud jste aktivovali dětskou pojistku, musíte ji nejprve deaktivovat, teprve potom můžete nastavit program, viz → *Strana 21*.

1. Zvolte libovolný program, podrobné informace k programům od → *Strana 19*.
2. Voličem programů nastavte požadovaný program. Na displeji se zobrazí přednastavené hodnoty zvoleného programu.

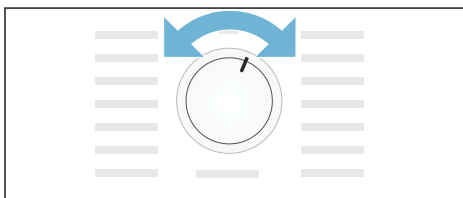

**Upozornění:** Přednastavené hodnoty programu jsou standardní nastavení, která jsou stanovena již při zvolení programu. Přednastavené hodnoty programu se po zvolení programu zobrazí na displeji.

3. Pokud si to přejete, přednastavené hodnoty změňte. Podrobné informace k tomu od → *Strana 21*.

### Spuštění programu

Stiskněte tlačítko Start.

**Upozornění:** Pokud chcete program zabezpečit proti neúmyslné změně nastavení, aktivujte dětskou pojistku, viz → *Strana 21*.

### Průběh programu

Stav programu se zobrazí na displeji.

např. Předpokládaná doba trvání programu v hodinách a minutách.

**Upozornění:** Po zvolení programu se zobrazí předpokládaná doba sušení při doporučeném naplnění. V průběhu sušení čidla vlhkosti měří zbytkovou vlhkost náplně a přizpůsobí dobu trvání programu (kromě časových programů). Je to viditelné časovými skoky zbývajícího času.



Sušení



Suché k žehlení



Suché do skříně



Ochrana před zmačkáním



Pauza



Konec

### Změna programu nebo přidání prádla

Během sušení můžete prádlo kdykoli vyjmout nebo přidat a program změnit nebo přizpůsobit.

1. Otevřete dvířka sušičky nebo stiskněte pro přerušení tlačítko Start.
2. Přidejte nebo vyjměte prádlo.
3. Pokud si to přejete, zvolte jiný program nebo přídatnou funkci.

4. Zavřete dvířka sušičky.
5. Stiskněte tlačítko Start.

**Upozornění:** Doba trvání programu na displeji se aktualizuje podle množství a zbyvajících vlhkosti prádla. Zobrazené hodnoty se mohou po změně programu nebo množství prádla změnit.

## Přerušení programu

Program můžete kdykoli přerušit tím, že otevřete dvířka sušičky nebo stisknete tlačítko Start.

**Pozor!**  
**Nebezpečí požáru. Prádlo se může vznítit.**

Pokud program zrušíte, musíte všechno prádlo vyndat a rozprostřít tak, aby z něj mohlo uniknout teplo.

## Konec programu

Na displeji se zobrazí *End*.

## Vyjmутí prádla a vypnutí sušičky

1. Vyndejte prádlo.
2. Nastavte volič programů do polohy vypnuto.

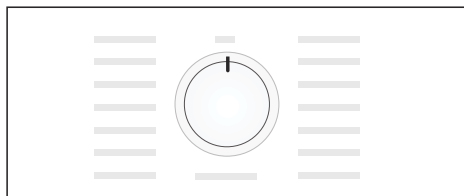

## Vyprázdnění nádržky na kondenzovanou vodu

### Upozornění

- Kondenzovanou vodu můžete odvádět pomocí volitelného odtoku kondenzované vody\* do odpadu.

- Pokud je kondenzovaná voda odváděna pomocí volitelného odtoku kondenzované vody, nemusíte vyprázdnit nádržku na kondenzovanou vodu.

**Upozornění:** Po každém sušení vyprázdněte nádržku na kondenzovanou vodu, jinak by mohlo dojít k přerušení dalšího sušicího programu, protože by nádržka na kondenzovanou vodu mohla být plná.

1. Vytáhněte nádržku na kondenzovanou vodu ve vodorovné poloze.

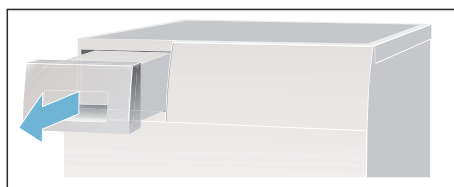

2. Vylijte kondenzovanou vodu.

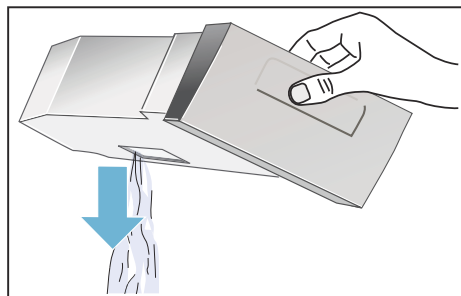

### Pozor!

**Znečištěná kondenzovaná voda může způsobit poškození zdraví a věcné škody.**

Kondenzovaná voda není pitná a může být znečištěná vlákny. Nepijte ji a ani ji nepoužívejte žádným jiným způsobem.

\* V závislosti na modelu

3. Zasuňte nádržku na kondenzovanou vodu tak, až citelně znovu zaskočí do sušičky.

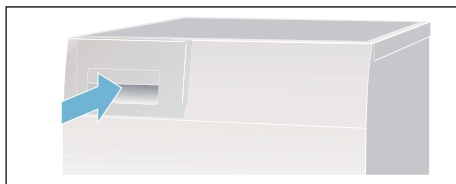

## Čištění filtru na vlákna

**Upozornění:** Vlákna a vlasy z prádla se při sušení zachytávají ve filtru na vlákna. Ucpaný nebo znečištěný filtr na vlákna omezuje proudění vzduchu a sušička nemůže dosáhnout plného výkonu. Čisté filtry na vlákna navíc snižují spotřebu elektrického proudu a zkracují dobu sušení.

Filtr na vlákna vyčistěte **po každém** sušení:

1. Otevřete dvířka sušičky a odstraňte z dvířek všechna vlákna.
2. Vytáhněte dvoudílný filtr na vlákna.

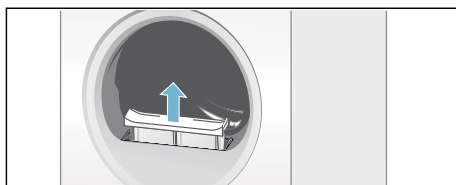

3. Odstraňte vlákna z prohlubně filtru na vlákna.

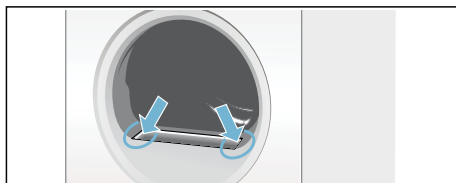

**Upozornění:** Dbejte na to, aby žádná vlákna nespada do otevřeného otvoru.

4. Vytáhněte ze sebe části dvoudílného filtru na vlákna.

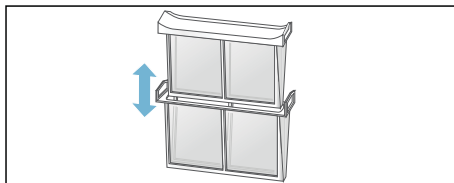

5. Oba filtry odklopte a odstraňte všechna vlákna.

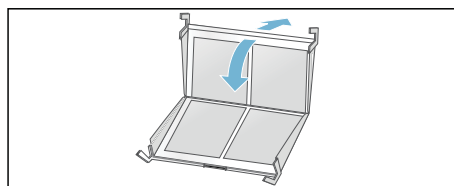

6. Vypláchněte vlákna pod tekoucí teplou vodou.

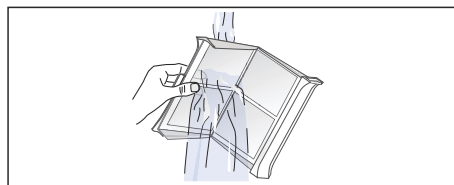

7. Filtry na vlákna osušte, zaklopte je a dvoudílný filtr na vlákna nasadte zpět.

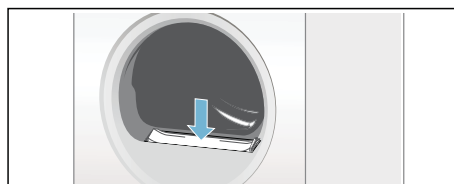

**Pozor!**  
**Nebezpečí poškození sušičky.**  
Sušičku nepoužívejte bez filtru na vlákna nebo s poškozeným filtrem na vlákna.

## Nastavení signalizace

Můžete změnit následující nastavení:

- rychlost odstředování, se kterou bylo prádlo před sušením vyždímáno,
- hlasitost signálu na konci programu,
- hlasitost signálů tlačítek.

Pro změnu nastavení musíte vždy nejprve aktivovat režim nastavení.

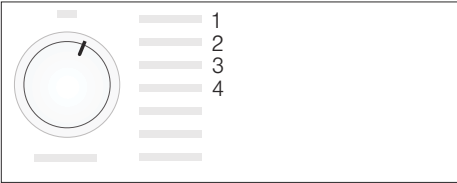

### Aktivace režimu nastavení

1. Zapněte sušičku.
2. Zvolte program bavlna v poloze 1 a počkejte 5 sekund.

Nyní je aktivovaný režim nastavení, symboly na displeji zhasnou a zobrazí se doba trvání programu.

1. Stiskněte tlačítko start, držte ho stisknuté a zároveň otočte volič programů doprava do polohy 2.
2. Na displeji se zobrazí hodnota **rychlosti odstředování**.
3. Změňte rychlost odstředování stisknutím tlačítka **odloženého startu** nebo tlačítka **doby sušení**.
4. Otočte volič programů doprava do polohy 3.
5. Na displeji se zobrazí **hlasitost signálu na konci programu**.



0 = vypnutý, 1 = tichý, 2 = střední,  
3 = hlasitý, 4 = velmi hlasitý

6. Změňte hlasitost stisknutím tlačítka **odloženého startu** nebo tlačítka **doby sušení**.
7. Otočte volič programů doprava do polohy 4.
8. Na displeji se zobrazí **hlasitost signálu tlačítek**.



0 = vypnutý, 1 = tichý, 2 = střední,  
3 = hlasitý, 4 = velmi hlasitý

9. Změňte hlasitost stisknutím tlačítka **odloženého startu** nebo tlačítka **doby sušení**.

**Upozornění:** Další polohy voliče programů lze zvolit, ale **toto nastavení již nemůžete změnit**.

### Ukončení režimu nastavení

Po nastavení požadované rychlosti odstředování a hlasitosti nastavte volič programů do polohy vypnuto. Nastavení jsou nyní uložena.

## Zvuky

**Upozornění:** Při sušení, především v počáteční fázi, dochází v důsledku provozu ke vzniku zvuků způsobených kompresorem a čerpadlem. To je zcela normální a neovlivňuje to bezvadnou funkci spotřebiče.

Kompresor v sušičce způsobuje občas bzučení. Hlasitost se liší v závislosti na programu a fázi sušení.

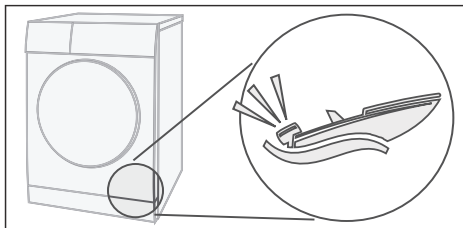

Kompresor se občas odvětrává, a tím vzniká hučivý zvuk.

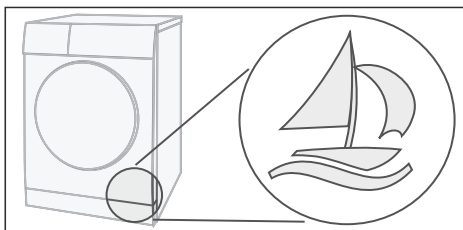

Čerpadlo odčerpává kondenzovanou vodu do nádrčky na kondenzovanou vodu. Vydává při tom zvuky čerpání.

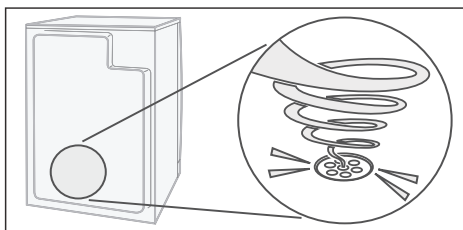

## Čištění spotřebiče

### Čištění sušičky a ovládacího panelu

**⚠ Varování**

**Nebezpečí ohrožení života!**

Sušička je napájena elektrickým proudem, hrozí nebezpečí úrazu elektrickým proudem.

Před čištěním odpojte sušičku od elektrické sítě.

Sušičku čistěte pouze vodou a měkkým vlhkým hadrem.

Okamžitě odstraňte všechny zbytky pracích prostředků, sprejů nebo jiné zbytky. Nepoužívejte čisticí prostředky nebo prostředky pro ošetření prádla před praním (např. spreje před praním, prostředky na skvrny). K čištění spotřebiče nepoužívejte vysokotlaký čistič ani parní čistič.

### Čištění čidla vlhkosti

**Upozornění:** Sušička je vybavená čidlem vlhkosti z ušlechtilé oceli. Čidlo vlhkosti měří stupeň vlhkosti prádla.

Po dlouhé době používání se na čidlo vlhkosti může vytvořit jemná vrstva vodního kamene nebo zbytky pracích a ošetřovacích prostředků. Tyto usazeniny musí být pravidelně odstraňovány, jinak může být ovlivněna funkce čidla a tím také výsledek sušení.

Otevřete dvířka a vyčistěte čidlo vlhkosti drsnější houbičkou.



**Pozor!**

**Nebezpečí poškození čidla vlhkosti.**

Čidlo vlhkosti nečistěte abrazivními protředky a drátěnkou.

## Čištění filtru EasyClean

Když se na displeji zobrazí , vyčistěte následujícím způsobem filtr EasyClean:

Spotřebič musí být zapnutý.

1. Nejprve vyčistěte filtr na vlákna  
→ *Strana 24*.
2. Zavřete dvířka sušičky.
3. Pak otevřete servisní kryt  
výměníku tepla.
4. Odjistěte páčku filtru EasyClean.
5. Vytáhněte filtr EasyClean za držadlo.

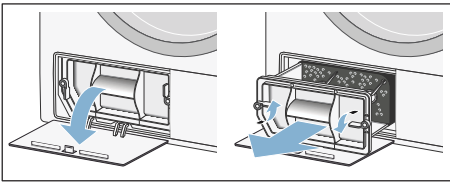

6. Nyní sejměte filtrační vložku.
7. Ručně umyjte filtrační vložku čistou vodou.

### Upozornění

- Pokud je filtrační vložka příliš znečištěná, můžete ji také opatrně vysát vysavačem.
- Nepoužívejte čisticí prostředky.

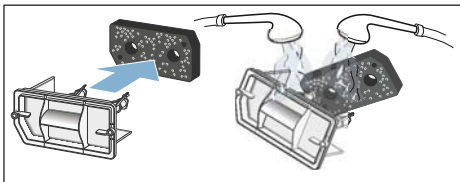

8. Filtrační vložku vysušte vymačkáním vody.

**Upozornění:** Nasazujte pouze čistou a suchou filtrační vložku.

9. Znovu nasadte filtrační vložku.

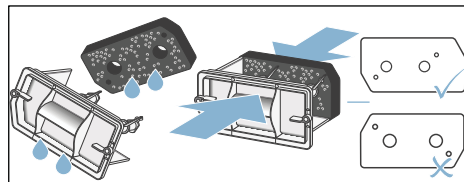

**Upozornění:** Dbejte na to, aby filtrační vložka nebyla zdeformovaná, roztržená nebo ucpaná. Filtrační vložku umístěte tak, jak je znázorněno výše.

10. Před opětovným nasazením filtru EasyClean zkontrolujte, zda není výměník tepla sušičky příliš znečištěný. Pokud ano, opatrně ho vysajte vysavačem s kartáčovým nástavcem seshora dolů.

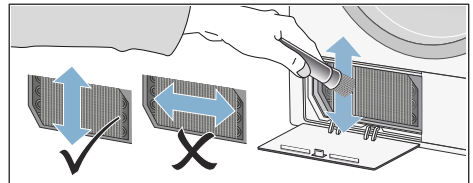

**Upozornění:** Při čištění dbejte na to, abyste nezdeformovali nebo nepoškodili lamely výměníku tepla.

### Pozor!

#### Nebezpečí poranění.

O lamely výměníku tepla se můžete říznout.  
Nedotýkejte se jich rukama.

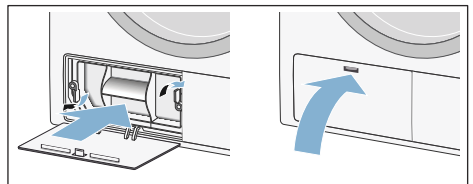

11. Zasuňte filtr EasyClean a zajistěte ho.
12. Zavřete servisní kryt.



13. Vypněte sušičku.  
Nyní je filtr EasyClean vyčištěný.

**Upozornění:** Pokud je filtrační vložka poškozená, můžete si u zákaznického servisu pod číslem náhradního dílu 12007650 objednat novou. Kontaktní údaje všech zemí najdete v příloženém seznamu zákaznických servisů.

## Co dělat v případě poruchy?

Poruchy	Příčina/odstranění
 na displeji a sušení se přerušilo.	<ul style="list-style-type: none"> <li>■ Vyprázdněte nádržku na kondenzovanou vodu a stiskněte tlačítko Start.</li> <li>■ Pokud je nainstalovaný volitelný odtok kondenzované vody, může být ucpaná nebo zalomená hadice odtoku. Zkontrolujte, zda v hadici nejsou usazeniny, a hadici propláchněte. Hadici vedte tak, aby nebyla zalomená.</li> </ul>
 na displeji.	Vyčistěte filtr na vlákna → <i>Strana 24</i> a filtr EasyClean → <i>Strana 27</i> .
 na displeji, ačkoli filtr na vlákna a filtr EasyClean jsou vyčištěné.	<p>Bezpodmínečně dodržujte postup v kapitole → <i>Strana 27</i>.</p> <p><b>Upozornění:</b> Spotřebič musí být během čištění zapnutý.</p>
Sušička se nespustí.	<ul style="list-style-type: none"> <li>■ Stiskli jste tlačítko Start?</li> <li>■ Je zapojená síťová zástrčka a zkontrolovali jste pojistku?</li> <li>■ Zvolili jste program? Zvolte program.</li> <li>■ Nejsou otevřena dvířka sušičky? Zavřete dvířka.</li> <li>■ Není aktivovaná dětská pojistka? Deaktivujte dětskou pojistku.</li> <li>■ Nezvolili jste dobu skončení? Program se spustí se zpožděním.</li> </ul>
Pomačkání.	<ul style="list-style-type: none"> <li>■ K pomačkání dojde, pokud jste překročili <b>max.</b> množství prádla nebo jste zvolili pro příslušný druh textilií nesprávný program. V tabulce s programy najdete všechny potřebné informace.</li> <li>■ Oděvy vyjměte hned po usušení. <b>Když</b> je necháte ležet v bubnu, <b>zmačkají se</b>.</li> </ul>
Vytéká voda.	Nejedná se o závadu, sušička možná nestojí rovně. Sušičku vyrovnejte.
Zobrazená doba trvání programu se mění během sušení.	Nejedná se o závadu. Čidla vlhkosti měří zbytkovou vlhkost náplně a přizpůsobí dobu trvání programu (kromě časových programů).
Prádlo není úplně suché nebo je ještě příliš vlhké.	<ul style="list-style-type: none"> <li>■ Horké prádlo se zdá být po skončení programu vlhčí, než ve skutečnosti je. Prádlo rozprostřete a nechte ho vychladnout.</li> <li>■ Použijte jemné nastavení výsledku sušení, prodlouží se tím doba sušení, ale teplota se nezvýší. Prádlo bude sušší → <i>Strana 21</i>.</li> <li>■ Zvolte program s delší dobou sušení nebo zvolte intenzivnější výsledek sušení. Teplota se přitom nezvýší.</li> <li>■ Zvolte časový program pro dosušení ještě vlhkého prádla → <i>Strana 20</i>.</li> <li>■ Pokud jste překročili maximální množství prádla pro daný program, nemůže se prádlo pořádně usušit.</li> <li>■ Vyčistěte čidlo vlhkosti v bubnu. Na čidle může dojít k vytvoření jemné vrstvy vodního kamene nebo zbytků pracích a ošetřovacích prostředků, což může ovlivnit jeho funkci. Vaše prádlo nebude zcela suché → <i>Strana 26</i>.</li> <li>■ Sušení bylo přerušeno kvůli výpadku elektrického proudu, plné nádržce na kondenzovanou vodu nebo překročení maximální doby sušení.</li> </ul> <p><b>Upozornění:</b> Řiďte se také radami pro prádlo → <i>Strana 18</i>.</p>
* V závislosti na modelu	



Poruchy	Příčina/odstranění
Příliš dlouhá doba sušení?	<ul style="list-style-type: none"> <li>■ Může být znečištěný filtr na vlákna nebo filtr EasyClean, což může způsobit delší dobu sušení. Vyčistěte filtr na vlákna nebo filtr EasyClean.</li> <li>■ Pokud je větrací mřížka na sušičce zastavěná nebo není volně přístupná, může se tím prodloužit doba sušení. Větrací mřížka musí zůstat volná.</li> <li>■ Pokud je teplota prostředí vyšší než 35 °C, může se doba sušení prodloužit.</li> <li>■ Nedostatečná cirkulace vzduchu v místnosti může prodloužit dobu sušení. V místnosti větrejte.</li> </ul>
Displej zhasne a bliká tlačítko Start.	Nejedná se o závadu. Je aktivní režim úspory energie → <i>Strana 11</i> .
V místnosti stoupá vlhkost.	Nejedná se o závadu. V místnosti dostatečně větrejte.
Výpadek elektrického proudu.	Sušicí program se přeruší. Vyměňte prádlo a rozprostřete ho nebo spusťte program znovu.
Při sušení se ozývají neobvyklé zvuky.	Nejedná se o závadu, viz také → <i>Strana 26</i> .
Sušička je na povrchu studená, i když suší.	Nejedná se o závadu. Sušička s tepelným čerpadlem suší efektivně při nízkých teplotách.
* V závislosti na modelu	

**Upozornění:** Nemůžete-li poruchu odstranit sami zapnutím a vypnutím sušičky, obraťte se na zákaznický servis.

## Údaje o spotřebě

### Tabulka s hodnotami spotřeby

Program	Rychlost odstředování, se kterou bylo prádlo vyždímáno	Doba trvání**		Spotřeba energie**	
		8 kg	4 kg	8 kg	4 kg
<b>Bavlna</b>					
suché do skříně*	1400 ot/min	180 min	101 min	1,52 kWh	0,91 kWh
	1000 ot/min	203 min	122 min	1,90 kWh	1,12 kWh
	800 ot/min	236 min	146 min	2,25 kWh	1,29 kWh
suché k žehlení*	1400 ot/min	123 min	74 min	1,12 kWh	0,66 kWh
	1000 ot/min	146 min	88 min	1,40 kWh	0,82 kWh
	800 ot/min	179 min	107 min	1,58 kWh	0,98 kWh
<b>Snadno udržovatelné</b>		<b>3,5 kg</b>		<b>3,5 kg</b>	
suché do skříně*	800 ot/min	66 min		0,50 kWh	
	600 ot/min	78 min		0,61 kWh	
* Nastavení programu pro testy podle platné normy EN 61121.					
** Hodnoty se mohou lišit od uvedených hodnot v závislosti na druhu textilu, složení prádla určeného k sušení, zbytkové vlhkosti textilu, nastaveného stupně sušení a množství prádla.					

### Nejefektivnější program pro bavlněné textilie

Následující „standardní program na bavlnu“ (označený ) je vhodný pro sušení normálně mokrého bavlněného prádla a nejefektivnější ohledně kombinované spotřeby energie pro sušení mokrého bavlněného prádla.

Standardní programy pro bavlnu podle aktuálního nařízení EU 932/2012			
Program	Naplnění	Spotřeba energie	Doba trvání programu
 Bavlna Suché do skříně	8 kg/4 kg	1,90 kWh/1,12 kWh	203 min/122 min
Nastavení programu pro zkoušky a opatření energetickým štítkem podle směrnice 2010/30/EU.			



## Technické údaje

**Rozměry:**

84,8 x 59,8 x 63,6 cm

Výška x šířka x hloubka

**Hmotnost:**

cca 56 kg

**Maximální množství prádla:**

8 kg

**Nádržka na kondenzovanou vodu:**

4,8 l

**Napájecí napětí:**

220–240 V

**Příkon:**

max. 600 W

**Jištění:**

10 A

**Teplota prostředí:**

5–35 °C

**Příkon ve vypnutém stavu:**

0,10 W

**Příkon v pohotovostním režimu****(nevypnutém stavu):**

0,50 W



## Zákaznický servis

**Zákaznický servis**

Nemůžete-li poruchu odstranit sami, (Co dělat v případě poruchy?), obraťte se prosím na náš zákaznický servis. Vždy najdeme vhodné řešení, abychom předešli zbytečným návštěvám techniků.

Kontaktní údaje pro nejbližší zákaznický servis najdete v příloženém seznamu zákaznických servisů.

Uveďte prosím zákaznickému servisu označení produktu (č. E) a výrobní číslo (č. FD) sušičky.

č. E _____ č. FD _____
------------------------

Tyto údaje najdete na vnitřní straně dvířek sušičky nebo na zadní straně sušičky.

**Důvěřujte kompetentnosti výrobce.**

Obraťte se na nás. Tím si zajistíte, že oprava bude provedena vyškolenými servisními techniky, kteří jsou vybaveni originálními náhradními díly.

**Informační list dle nařízení Komise v přenesené pravomoci  
(EU) č. 392/2012"**

Ochranná známka: Bosch
Identifikátor modelu: WTH85200BY
Normovaná kapacita bavlny: 8,0 kg
Druh sušičky: kondenzace
Energetická třída: A++
Spotřeba energie 236 kWh/rok, na základě 160 cyklů ve standardním programu bavlna s plnou a poloviční náplní a spotřeba v programu s nízkou spotřebou energie. Skutečná spotřeba je závislá na způsobu použití spotřebiče.
automatická sušička prádla
Spotřeba energie ve standardním programu bavlna s plnou náplní: 1,9 kWh
Spotřeba energie ve standardním programu bavlna s poloviční náplní: 1,12 kWh
Spotřeba energie ve vypnutém stavu a v režimu ponechání v zapnutém stavu: 0,10 W / 0,50 W
Trvání režimu ponechání v zapnutém stavu: -
Program Bavlna suché do skříně použitý s plnou a poloviční náplní je standardním sušícím programem, ke kterému se vztahují informace na štítku, tento program je vhodný pro sušení normálně mokrého bavlněného prádla a je nejvíce úsporným programem.
Vážená doba trvání standardního programu bavlna s plnou a poloviční náplní: 157 min
Doba trvání standardního programu bavlna s plnou náplní: 203 min
Doba trvání standardního programu bavlna s poloviční náplní: 122 min
Třída účinnosti sušení B na stupnici od G (nejméně úsporný) do A (nejvíce úsporný)
Vážená účinnost sušení ve standardním programu bavlna s plnou a poloviční náplní: 87 %
Průměrná účinnost sušení ve standardním programu bavlna s plnou náplní: 88 %
Průměrná účinnost sušení ve standardním programu bavlna s poloviční náplní 88 %
Hlučnost při akustickém výkonu: 65 db(A) re 1pW
volně stojící

## Záruční podmínky

společnosti BSH domácí spotřebiče s.r.o.

### 1. Záruka

Na tento výrobek je v souladu s § 2113 a násl. zákona č. 89/2012 Sb., občanský zákoník, v platném znění, poskytována **záruka za jakost 24 měsíců** (dále jen „záruka“), která běží zpravidla od odevzdání výrobku zákazníkovi. Pokud byla sjednána delší záruka, řídí se tato speciálními pravidly.

Záruka 24 měsíců je poskytována pouze zákazníkovi spotřebiteli a jen na výrobek **k běžnému užívání v domácnosti**. Zákazníkovi podnikateli nebo jiné právnické osobě je poskytnuta 24 měsíční záruka za předpokladu, že se koupě netýká jeho podnikatelské činnosti (např. prádelna, ubytovací služby, restaurační zařízení apod.), způsob užívání je obdobný užívání v domácnosti a výrobek není prokazatelně přetěžován (kumulativně); v ostatních případech je poskytována záruka v délce 6 měsíců. Společnost BSH domácí spotřebiče s.r.o. si vyhrazuje právo omezit plnění záruky nad rámec 6 měsíců v případě, že bude zjevné, že spotřebič není provozován v souladu s výše uvedenými podmínkami.

### 2. Pořizovací doklad a záruční list

Základním průkazem práv zákazníka je **pořizovací doklad** (paragon, faktura, leasingová smlouva apod.). Pokud byl při prodeji vydán **záruční list**, je tento součástí výrobku s výrobním číslem uvedeným na přední straně tohoto záručního listu. Nedílnou součástí záručního listu je pořizovací doklad. Zákazník si ve vlastním zájmu pořizovací doklad i záruční list pečlivě uschová.

Bezplatný záruční servis je možno poskytnout jen v případě předložení pořizovacího dokladu nebo v případě prodloužené záruky i vyplněného záručního listu a vystaveného certifikátu, pokud byl vydán. Záruční list vyplňuje prodejce a je v zájmu zákazníka zkontrolovat správnost a úplnost uvedených údajů. Záruční list je platný pouze v originálu, na kopie nebude brán zřetel.

### 3. Uplatnění záruky

Zákazník má v rámci poskytnuté záruky právo na bezplatné, včasné a řádné odstranění reklamované vady výrobku, a to opravou, popřípadě – není-li to vzhledem k povaze (tzn. příčině i projevu) vady neúměrné – právo na výměnu výrobku nebo jeho vadné součásti. Za zákonem stanovených podmínek může být poskytnuta sleva na výrobku anebo může být výrobek vrácen.

Záruční oprava se vztahuje výhradně na vady, které vzniknou průkazně v době platné záruky. Takto vzniklé vady je oprávněn odstranit pouze **autorizovaný servis**. Uplatnit záruku může zákazník u autorizovaného servisu nebo v prodejně, kde byl výrobek zakoupen, a to bez zbytečného odkladu, nejpozději však do konce záruční doby. Zvolí-li zákazník jiný, než nejbližší autorizovaný servis, bude na něm, aby nesl v souvislosti s tím zvýšené náklady.

Autorizovaný servis posoudí oprávněnost reklamace a podle povahy vady výrobku rozhodne o způsobu řešení reklamace.

Seznam autorizovaných servisů je k dispozici na [www.bosch-home.cz](http://www.bosch-home.cz).

Doba, po kterou zákazník nemůže výrobek z důvodu vady používat, se do záruční doby nepočítá. O tuto dobu se záruční doba prodlužuje. Při výměně se **běh záruční doby** neobnovuje. Při opravě nedochází k běhu nové záruční doby týkající se opravené součásti či součástky.

Po provedení záruční opravy je autorizovaný servis povinen vydat zákazníkovi čitelnou kopii opravního listu. **Opravní list** slouží k prokazování práv zákazníka, proto je ve vlastním zájmu zákazníka před podpisem opravního listu zkontrolovat jeho obsah a kopii opravního listu pečlivě uschovat.

Zákazník je povinen poskytnout autorizovanému servisu **součinnost** k ověření existence reklamované vady a k jejímu odstranění (včetně odpovídajícího potřebného vyzkoušení nebo demontáže výrobku).

Při uplatnění reklamace předá zákazník **výrobek čistý** v souladu s hygienickými předpisy nebo obecnými hygienickými zásadami včetně všech jeho součástí a příslušenství, umožňujících takové ověření a odstranění vady. V případě, že výrobek nedodá kompletní a je-li kompletnost výrobku nezbytná k zjištění existence reklamované vady a/nebo k jejímu odstranění, běh lhůty k vyřízení reklamace začíná až dodáním chybějících součástí.

## 4. Neoprávněnost reklamace

Reklamacie není oprávněná v případech, vznikla-li závada nebo poškození:

- a) prokazatelně nesprávným užíváním výrobku (např. v rozporu s návodem, s pokyny uvedenými na obalu výrobku či v záručním listě, užíváním v rozporu s obecně známými pravidly užívání předmětného výrobku, provozem při nesprávném napájecím napětí, připojování na nedovolené zdroje proudu, užíváním zboží v nevhodných podmínkách – vlhko, prašnost, extrémní tvrdost vody apod.) anebo jiným nesprávným jednáním uživatele (např. neodbornou instalací či zapojením);
- b) prokazatelně nedovolenými zásahy do přístroje (konstrukční nebo jiná úprava, neodborná montáž), živelnou katastrofou nebo mechanickým poškozením výrobku;
- c) nese-li předložený záruční list zjevné známky provedených změn údajů nebo je-li na výrobku odlišné výrobní číslo od toho, jež je uvedeno v záručním listě;
- d) u estetických komponentů, nezajišťujících funkčnost výrobku z důvodu:
  - transportního poškození nebo přemístování (poškrábání, promáčknutí, praskliny, rozbitá skla a police apod.)
  - nefunkčních estetických komponentů jako jsou madla, skla, ovládací spínače apod., které jsou důsledkem běžného opotřebení
  - změny barvy plastových komponentů (jedná se o běžný fyzikální chemický jev po čase používání)
  - vady spotřebních materiálů, u kterých je doba životnosti daná charakterem součástky (žárovky, vodní filtry, vzduchové, prachové filtry, uhlíkové filtry všeho druhu, akumulátory, baterie, apod.)
  - vady příslušenství a volitelné vybavy, způsobené nevhodnou manipulací nebo nepřiměřeným zacházením

Ze záručních oprav jsou vyloučeny případy běžné údržby nebo čištění, instalace, programování, kontroly parametrů výrobku.

## 5. Náhradní díly

Záruka na samostatně prodané náhradní díly výrobku je poskytována v délce 6 měsíců, a to za předpokladu jeho odborné instalace.

## 6. Pozáruční servis

V případě placené pozáruční opravy provedené autorizovaným servisem se poskytuje záruka v délce 24 měsíců.

## 7. Rozšířená záruka nad rámec zákona

U spotřebičů (pračky, myčky) sériově vybavených systémem **Aqua-Stop** (patent BSH) je výrobcem poskytnuta záruka na škody způsobené chybou tohoto systému. Na tyto škody je zákazníkovi spotřebiteli poskytnuta náhrada, a to po celou dobu životnosti spotřebiče. Vyloučena je náhrada škody v případě, kdy nebyl spotřebič zapojen do elektrického obvodu pod proudem.

## 8. Upozornění pro prodejce

Prodejce je povinen vyplnit správně a úplně záruční list v den prodeje výrobku. Při případné předprodejní reklamaci je třeba předložit řádně vyplněný reklamační protokol a pořizovací doklad (fakturu).

## 9. Ochrana osobních údajů

Osobní údaje zákazníka kupujícího budou použity výhradně k účelům pro zpracování objednávek a k případnému vyřízení záruky v souladu se zák. č. 101/2000 Sb., o ochraně osobních údajů.

## 10. Prohlášení o hygienické nezávadnosti výrobků

Všechny výrobky distribuované společností BSH domácí spotřebiče s.r.o. a přicházející do styku s potravinami splňují požadavky o hygienické nezávadnosti dle zákona č.258/2000 Sb., vyhlášky 38/2001 Sb. Toto prohlášení se vztahuje na všechny výrobky přicházející do styku s potravinami uvedené v aktuálním ceníku společnosti BSH domácí spotřebiče s.r.o.

### Ujištění dovozce o vydání prohlášení o shodě

Vážený zákazníku,  
dle § 13, odst.5 zákona č.22/1997 Sb. Vás ujišťujeme, že na všechny výrobky distribuované společností BSH domácí spotřebiče s.r.o. našim obchodním partnerům bylo vydáno prohlášení o shodě ve smyslu zákona č. 22/1997 Sb a nařízení vlády č. 17/2003 Sb., 616/2006 Sb. a 22/2003 Sb. a příslušných nařízení vlády. Toto ujištění dovozce o vydání prohlášení o shodě se vztahuje na všechny výrobky včetně plynových spotřebičů, které jsou obsaženy v aktuálním ceníku firmy BSH domácí spotřebiče s.r.o.

# B/S/H/

## **Kontakt na servis domácích spotřebičů BOSCH**

BSH domácí spotřebiče s.r.o.  
Radlická 350  
158 00 Praha 5

Příjem oprav  
Tel.: +420 251 095 546  
Email: **opravy@bshg.com**

Objednávky příslušenství a náhradních dílů  
Tel.: +420 251 095 556  
Email: **dily@bshg.com**

Zákaznické poradenství  
Tel.: +420 251 095 555  
Email: **bosch.spotrebice@bshg.com**

Aktuální informace o servisu naleznete na internetových stránkách **www.bosch-home.cz**  
Zde máte možnost sjednat opravu pomocí online formuláře.



Kondenzačná sušička s tepelným  
čerpádlom

**WTH85200BY**



**BOSCH**

**sk** Návod na použitie a inštaláciu



## Vaša nová sušička bielizne

Rozhodli ste sa pre sušičku bielizne značky **Bosch**.

Venujte prosím niekoľko minút vášho času na prečítanie a zoznámenie sa s prednosťami vašej sušičky bielizne.

Na zabezpečenie vysokej kvality značky **Bosch** bola u každej sušičky bielizne, ktorá opúšťa náš podnik, starostlivo preskúšaná jej funkčnosť a bezchybný stav.

Ďalšie informácie k našim výrobkom, príslušenstvu, náhradným dielom a servisu nájdete na našej internetovej stránke [www.bosch-home.com/sk](http://www.bosch-home.com/sk) alebo sa obráťte na naše strediská zákazníckeho servisu.

Ak návod na použitie a inštaláciu opisuje rôzne modely, upozorňuje na príslušných miestach na rozdiely.



Uvedte sušičku bielizne do prevádzky až po prečítaní tohto návodu na použitie a inštaláciu!

## Pravidlá zobrazenia

### **Varovanie!**

Táto kombinácia symbolu a signálneho slova upozorňuje na možnú nebezpečnú situáciu. Následkom nerešpektovania varovania môže byť smrť alebo poranenia.

### **Pozor!**

Toto signálne slovo upozorňuje na možnú nebezpečnú situáciu. Následkom nerešpektovania môžu byť materiálne škody a/alebo škody na životnom prostredí.

### **Upozornenie / tip**

Upozornenia týkajúce sa optimálneho používania spotrebiča / užitočné informácie.

### **1. 2. 3. / a) b) c)**

Jednotlivé kroky postupu sa zobrazia označené číslami alebo písmenami.

■ / -

Výpočet (vymenovanie) sa zobrazí označený okienkami alebo odrážkami.

# Obsah

	<b>Použitie podľa určenia</b> . . . . .	4	Zmena programu alebo doplnenie bielizne . . . . .	22	
	<b>Bezpečnostné pokyny</b> . . . . .	4	Prerušenie programu . . . . .	23	
	Deti / osoby / zvieratá . . . . .	4	Koniec programu . . . . .	23	
	Inštalácia . . . . .	5	Vybranie bielizne a vypnutie sušičky . . . . .	23	
	Prevádzka . . . . .	7	Vyprázdnenie nádržky na skondenzovanú vodu . . . . .	23	
	Čistenie / údržba . . . . .	10	Vyčistenie sitka na vlákna . . . . .	24	
	<b>Ochrana životného prostredia</b> . . . . .	11		<b>Nastavenie signalizácie</b> . . . . .	25
	Obal/starý spotrebič . . . . .	11		<b>Zvuky</b> . . . . .	26
	Chladivá . . . . .	11		<b>Čistenie spotrebiča</b> . . . . .	26
	Upozornenia pre úsporu . . . . .	11		Čistenie sušičky a ovládacieho panela . . . . .	26
	<b>Inštalácia a pripojenie</b> . . . . .	12		Čistenie snímača vlhkosti . . . . .	26
	Rozsah dodávky . . . . .	12		Čistenie filtra EasyClean . . . . .	27
	Inštalácia a pripojenie sušičky . . . . .	12		<b>Čo robiť v prípade poruchy?</b> . . . . .	28
	Voliteľné príslušenstvo . . . . .	13		<b>Údaje o spotrebe</b> . . . . .	30
	Preprava a ochrana pred mrazom . . . . .	13		Tabuľka hodnôt spotreby . . . . .	30
	<b>Najdôležitejšie v skratke</b> . . . . .	14		Najefektívnejší program na bavlnené textílie . . . . .	30
	<b>Zoznámenie sa so spotrebičom</b> . . . . .	15		<b>Technické údaje</b> . . . . .	31
	Sušička . . . . .	15		<b>Zákaznícky servis</b> . . . . .	31
	Ovládací panel . . . . .	16			
	Displej . . . . .	17			
	<b>Bielizeň</b> . . . . .	18			
	Príprava bielizne . . . . .	18			
	Triedenie bielizne . . . . .	18			
	<b>Prehľad programov</b> . . . . .	19			
	Programy . . . . .	19			
	Tlačidlá . . . . .	21			
	<b>Obsluha spotrebiča</b> . . . . .	22			
	Vloženie bielizne a zapnutie sušičky . . . . .	22			
	Nastavenie programu . . . . .	22			
	Spustenie programu . . . . .	22			
	Priebeh programu . . . . .	22			



## Použitie podľa určenia

- Tento **spotrebič** je určený len na použitie v domácnosti.
- Neinštalujte ani neprevádzkujte toto zariadenie na miestach, kde by bolo vystavené pôsobeniu mrazu a /alebo vplyvom vonkajšieho prostredia. Ak v zariadení zamrzne zvyšková voda, hrozí nebezpečenstvo jeho poškodenia. Zamrznuté hadice môžu praskať/ vytvárať trhliny.
- **Spotrebič** možno používať len na sušenie domácej bielizne, t.j. častí, ktoré boli vyprané vo vode a sú vhodné na sušenie v bubne práčky (pozri štítok na textílii). Používanie **spotrebiča** na iné účely sa pokladá za použitie mimo určenej oblasti jeho použitia a je zakázané.
- Tento **spotrebič** je určený na použitie maximálne vo výške 4 000 metrov nad hladinou mora.

### Než zapnete spotrebič:

Skontrolujte, či **spotrebič** nemá viditeľné poškodenie. Nespúšťajte **spotrebič**, ak je poškodený. V prípade akýchkoľvek problémov sa obráťte na nášho odborného predajcu alebo zákaznicky servis.

Prečítajte si a dodržiavajte prevádzkové a inštačné pokyny a všetky ďalšie informácie dodané spoločne s týmto zariadením.

Uschovajte dokumenty na ďalšie použitie alebo pre ďalšieho majiteľa.



## Bezpečnostné pokyny

Nasledovné bezpečnostné pokyny a varovania slúžia na ochranu pred poranením a predchádzajú hmotným škodám vo vašom okolí. Pri inštalácii, údržbe, čistení a prevádzke zariadenia je preto dôležité prijať potrebné opatrenia a pokračovať s nevyhnutnou starostlivosťou.

### Deti / osoby / zvieratá



#### Varovanie

#### Nebezpečenstvo usmrtenia!

Deti a ostatné osoby, ktoré nie sú schopné posúdiť riziká spojené s používaním zariadenia sa môžu poraniť sami alebo sa môžu ocitnúť v život ohrozujúcich situáciách. Preto majte na pamäti nasledovné:

- Zariadenie smú používať deti staršie ako 8 rokov a osoby so zníženou fyzickou, zmyslovou alebo mentálnou schopnosťou alebo osoby s nedostatkom skúseností a znalostí, ak sú pod dohľadom alebo sú poučené o tom, ako zariadenie používať bezpečne a chápu potenciálne riziká spojené s používaním zariadenia.
- Deti sa so zariadením nesmú hrať.

- Nedovoľte deťom čistiť alebo vykonávať údržbu zariadenia bez dozoru.
- Deti do 3 rokov a domáce zvieratá sa nesmú v blízkosti tohto zariadenia zdržiavať.
- Deti alebo osoby, ktoré nie sú schopné posúdiť riziká nenechávajú v blízkosti zariadenia bez dozoru.

### **Varovanie**

#### **Nebezpečenstvo usmrtenia!**

Deti sa môžu sami zamknúť vnútri zariadenia a môžu sa ocitnúť v život ohrozujúcej situácii.

- Zariadenie neumiestňujte za dverami, pretože by mohli blokovať dvierka zariadenia alebo by mohli brániť ich úplnému otvoreniu.
- Keď zariadenie dosiahne koniec svojej životnosti, **predtým** ako ho znehodnotíte, vytiahnite zástrčku napájacieho kábla zo zásuvky a potom znehodnoťte zámok na dverách zariadenia.

### **Varovanie**

#### **Nebezpečenstvo udusenía!**

Ak deťom dovolíte hrať sa s balením/plastovou fóliou alebo obalovým materiálom, môžu v ňom uviaznuť alebo si ho môžu nasadiť na hlavu a udusiť sa.

Obaly, fólie a obalový materiál skladujte mimo dosahu detí.

### **Varovanie**

#### **Riziko otravy!**

Po použití pracích a ošetrovacích prostriedkov (aviváže) môže dôjsť k otrave. V prípade náhodného prehltnutia vyhľadajte lekársku pomoc. Uchovávajúte pracie a ošetrovacie prostriedky (aviváž) mimo dosahu detí.

### **Varovanie**

#### **Podráždenie očí / pokožky!**

Kontakt s pracími prostriedkami a avivážou môže spôsobiť podráždenie očí alebo pokožky. Ak pracie prostriedky a aviváž prídu do kontaktu s očami/pokožkou, okamžite ich dôkladne opláchnite vodou. Uchovávajúte pracie a ošetrovacie prostriedky (aviváž) mimo dosahu detí.

## **Inštalácia**

### **Varovanie**

#### **Riziko úrazu elektrickým prúdom / požiaru / hmotných škôd / poškodenia zariadenia!**

Ak zariadenie nie je správne nainštalované, môže dôjsť k nebezpečnej situácii. Uistite sa, že:

- Sieťové napätie vo vašej elektrickej zásuvke zodpovedá menovitému napätiu uvedenému na zariadení (štítku zariadenia). Pripojená záťaž a požadované istenie sú uvedené na identifikačnom štítku.
- Zariadenie je pripojené len k zdroju striedavého prúdu do uzemnenej zásuvky vyhovujúcej miestnym predpisom, ktorá bola správne nainštalovaná.
- Sieťová zástrčka a uzemnená zásuvka sú rovnakého typu a uzemňovací systém bol správne nainštalovaný.
- Prierez kábla je dostatočne veľký.
- Zástrčka je vždy prístupná.
- Ak používate prúdový chránič, používajte iba chránič nasledovnej značky: . Prítomnosť tejto značky je jediný spôsob, ako zaistiť, že spĺňa všetky platné predpisy.

**⚠ Varovanie**  
**Riziko úrazu elektrickým prúdom / požiaru / hmotných škôd / poškodenia zariadenia!**

Ak sieťový kábel zariadenia vymeníte alebo je poškodený, môže dôjsť k úrazu elektrickým prúdom, skratu alebo požiaru v dôsledku prehriatia. Napájací kábel nesmie byť zlomený, stlačený alebo

upravený a nesmie prísť do kontaktu so žiadnym zdrojom tepla.

**⚠ Varovanie**  
**Nebezpečenstvo požiaru / hmotnej škody / poškodenia zariadenia!**

Ak použijete predlžovací kábel alebo rozdvojkú, môže dôjsť k požiaru v dôsledku prehriatia alebo skratu.

Zariadenie zapojte priamo do uzemnenej zásuvky, ktorá bola nainštalovaná správne. Nepoužívajte predlžovacie káble, zásuvkové lišty, alebo multifunkčné spojky.

**⚠ Varovanie**  
**Riziko úrazu / materiálnej škody / poškodenia zariadenia!**

- Zariadenie počas prevádzky môže vibrovať alebo sa pohybovať, čo môže spôsobiť poranenie alebo hmotné škody. Zariadenie umiestňujte na čistý, rovný, pevný povrch a pomocou vodováhy a nožičky so skrutkou ho vyvážite.

- Nesprávne umiestnenie (položenie na seba) tohto zariadenia na práčku môže spôsobiť poranenia, hmotné škody a / alebo poškodenie zariadenia.

Ak toto zariadenie musí byť umiestnené na práčke, práčka musí mať minimálne rovnakú hĺbku a šírku ako zariadenie, a ak je k dispozícii → *Strana 13*, musí byť na mieste zaistené príslušnou spojovacou súpravou. Zariadenie musí byť touto spojovacou súpravou zabezpečené. Stohovanie zariadenia akýmkoľvek iným spôsobom je zakázané.

- Ak za účelom zdvihnutia alebo premiestnenia zariadenia uchopíte niektorú z vyčnievajúcich častí zariadenia (napr. dvierka zariadenia), tieto časti sa môžu zlomiť a spôsobiť zranenie. Pri premiestňovaní zariadenia ho nechytajte za prečnievajúce časti.

### **Varovanie** **Riziko poranenia!**

- Výrazné poškodenie zariadenia. Pri jeho zdvíhaní môže dôjsť k zraneniu. Zariadenie nezdvíhajte sami.

- Zariadenie má ostré hrany, o ktoré by ste si mohli **porezať** ruky. Zariadenie neuchopujte za jeho ostré hrany. Pri zdvíhaní noste ochranné rukavice.
- V prípade, že hadice a sieťové káble nie sú správne vedené, môžu predstavovať riziko zakopnutia, čo môže viesť k poraneniam. Hadice a káble vedte a **umiestňujte** tak, aby nepredstavovali riziko zakopnutia.

## Prevádzka

### **Varovanie** **Nebezpečenstvo výbuchu / požiaru!**

Bielizeň, ktorá prišla do styku s rozpúšťadlami, olejom, voskom, odstraňovačom vosku, farbou, masťou alebo odstraňovačom škvŕn sa pri sušení v sušičke môže vznietiť alebo dokonca spôsobiť, že zariadenie exploduje. Preto majte na pamäti nasledovné:

- Pred sušením v sušičke bielizeň dôkladne vypláčajte teplou vodou a čistiacim prostriedkom.
- Ak bielizeň najskôr neoperiete, nekladte ju do tohto zariadenia.

- Nepoužívajte zariadenie, ak na čistenie bielizne boli použité priemyselné chemikálie.

**⚠ Varovanie**  
**Nebezpečenstvo výbuchu / požiaru!**

- Ak sa vo filtri na vlákna zachytí nejaký zvyškový materiál, môže sa počas sušenia vznietiť alebo dokonca spôsobiť, že zariadenie začne horieť alebo exploduje. Vyčistite filter na vlákna po každom použití zariadenia na sušenie bielizne.
- Niektoré objekty sa môžu počas sušenia vznietiť alebo dokonca spôsobiť, že zariadenie začne horieť alebo exploduje. Z vreciek odevov vyberte všetky zapaľovače alebo zápalky.
- Ak sa vo vzduchu okolo zariadenia nachádza uhoľný prach alebo múčka, môže dôjsť k explózií. Uistite sa, že keď je zariadenie v prevádzke, je priestor okolo neho udržiavaný v čistote.

**⚠ Varovanie**  
**Nebezpečenstvo požiaru/ hmotných škôd/poškodenia zariadenia!**

Ak je program ukončený pred skončením sušiaceho cyklu, nemusí byť bielizeň ochladená

dostatočne a môže spôsobiť to, že sa bielizeň zapáli alebo môže dôjsť k hmotným škodám alebo poškodeniu zariadenia.

- V poslednej časti cyklu sušenia sa bielizeň v bubne neohrieva (chladiaci cyklus). Týmto sa má zabezpečiť to, že bude mať teplotu, pri ktorej nebude poškodená.
- Pred skončením cyklu sušenia zariadenie nevypínajte dovtedy, kým okamžite nevyberiete všetky kusy bielizne z bubna a nerozložíte ich (na rozptýlenie tepla).

**⚠ Varovanie**  
**Nebezpečenstvo otravy/ hmotnej škody!**

Kondenzovaná voda nie je vhodná na pitie a môže byť kontaminovaná vláknami. Kontaminovaná kondenzovaná voda môže byť nebezpečná pre zdravie a môže spôsobiť materiálne škody. Nepite ju ani ju opätovne nepoužívajte.

**⚠ Varovanie**  
**Riziko otravy!**

Jedovaté výpary môžu pochádzať z čistiacich prostriedkov, ktoré obsahujú rozpúšťadlá, napr. čistiace rozpúšťadlá. Nepoužívajte čistiace prostriedky, ktoré obsahujú rozpúšťadlá.

**⚠ Varovanie****Riziko poranenia!**

- Ak zaťažíte / sadnete si na dvierka zariadenia keď sú otvorené, zariadenie sa môže prevrátiť, čo môže spôsobiť poranenie. Keď sú dvierka zariadenia otvorené, nezaťažujte / nesadajte si na ne.
- Ak po zariadení budete stúpať, môže sa pracovná doska zlomiť, čo môže spôsobiť zranenie. Po zariadení nestúpajte.
- Ak budete do bubna zasahovať keď sa ešte otáča, môžete si poraniť ruky. Počkajte, kým sa bubon prestane otáčať.

**Pozor!****Hmotná škoda/poškodenie zariadenia**

- V prípade, že množstvo bielizne v zariadení prekročí maximálnu zaťažiteľnosť, nemusí byť zariadenie schopné správne fungovať alebo môže dôjsť k hmotným škodám alebo poškodeniu zariadenia. Neprekračujte maximálnu kapacitu suchej bielizne. Uistite sa, že dodržiavate maximálnu zaťažiteľnosť stanovenú pre každý program → *Strana 19*.

- Ak zariadenie spustíte bez filtra na vlákna alebo v prípade, že je filter na vlákna chybný, môže dôjsť k poškodeniu zariadenia. Zariadenie neprevádzkujte bez filtra na vlákna alebo s filtrom, ktorý je chybný.
- Keď je zariadenie v prevádzke, môžu sa do vstupu vzduchu dostať ľahké predmety, ako sú vlasy a vlákna. Zabráňte ich prístupu k zariadeniu.
- Pena a molitan sa môžu počas sušenia v zariadení zdeformovať alebo roztaviť. V zariadení nesušte kusy bielizne, ktoré obsahujú penu alebo molitan.
- Ak do zariadenia nalejete nesprávne množstvo pracieho prostriedku alebo čistiaceho prostriedku, môže dôjsť k hmotným škodám alebo poškodeniu zariadenia. Umyvadacie prostriedky/ aviváž/čistiace prostriedky a zmäkčovadlá používajte v súlade s pokynmi výrobcu.



- Ak sa zariadenie prehreje, nemusí správne fungovať alebo to môže spôsobiť hmotné škody alebo poškodenie zariadenia. Uistite sa, že prívod vzduchu do zariadenia nie je nikdy blokován keď je zariadenie v prevádzke, a že priestor okolo zariadenia je dostatočne ventilovaný.
- Opravy a akékoľvek iné práce na zariadení môže vykonávať len náš technik zo zákazníckeho servisu alebo elektrikár. To isté platí pre výmenu sieťového kábla (v prípade potreby).
- Náhradný sieťový kábel si môžete objednať v našom zákazníckom servise.

## Čistenie/údržba

### **Varovanie** **Nebezpečenstvo usmrtenia!**

Zariadenie je napájané elektrinou. Ak prídete do kontaktu s časťami pod napätím, hrozí nebezpečenstvo zásahu elektrickým prúdom. Preto majte na pamäti nasledovné:

- Vypnite zariadenie. Odpojte zariadenie od elektrickej siete (vytiahnite zástrčku).
- Nikdy nemanipulujte s elektrickou zástrčkou mokrými rukami.
- Pri vyťahovaní zástrčky zo zásuvky vždy ťahajte za zástrčku a nie za sieťový kábel, v opačnom prípade môže dôjsť k poškodeniu sieťového kábla.
- V zariadení alebo na jeho funkciách nevykonávajte žiadne technické zmeny.

### **Varovanie** **Riziko otravy!**

Jedovaté výpary môžu pochádzať z čistiacich prostriedkov, ktoré obsahujú rozpúšťadlá, napr. čistiace rozpúšťadlá. Nepoužívajte čistiace prostriedky, ktoré obsahujú rozpúšťadlá.

### **Varovanie** **Nebezpečenstvo úrazu elektrickým prúdom/hmotných škôd/poškodenia zariadenia!**

Ak prenikne do zariadenia vlhkosť, môže dôjsť ku skratu. Na čistenie zariadenia nepoužívajte tlakový alebo parný čistič.

### **Varovanie** **Riziko úrazu/materiálnej škody/poškodenia zariadenia!**

Používanie náhradných dielov a príslušenstva od iných výrobcov je nebezpečné a môže spôsobiť poranenia,

hmotné škody alebo poškodenie zariadenia. Z bezpečnostných dôvodov používajte len originálne náhradné diely a príslušenstvo.

## **Pozor!** **Hmotná škoda/poškodenie zariadenia**

Čistiace prostriedky a prostriedky na predošetrenie bielizne (napr. odstraňovače škvŕn, predpieracie spreje atď.) môžu pri kontakte s povrchmi zariadenia spôsobiť poškodenie. Preto majte na pamäti nasledovné:

- Dbajte na to, aby tieto prostriedky neprišli do kontaktu s povrchmi zariadenia.
- Zariadenie čistite len vodou a mäkkou, vlhkou handričkou.
- Ihneď odstráňte všetky pracie prostriedky, postreky alebo iné zvyšky.



## **Ochrana životného prostredia**

### **Obal/starý spotrebič**



Obal zlikvidujte ekologickým spôsobom. Tento spotrebič je označený v súlade s európskou smernicou 2012/19/EÚ o použitých elektrických a elektronických zariadeniach (waste electrical and electronic equipment – WEEE).

Smernica stanovuje rámec pre spätný odber a recykláciu starých spotrebičov, platný v EÚ.

### **Chladivá**

Výmenník tepla sušičky obsahuje fluórovany skleníkový plyn nachádzajúci sa v hermeticky uzavretom zariadení.

<b>Skleníkový plyn:</b>	<b>R134a</b>
<b>Množstvo náplne (g):</b>	330
<b>GWP (kgCO<sub>2</sub>/kgRefrig):</b>	1300
<b>Total GWP (kgCO<sub>2</sub>):</b>	429

Sušičku likvidujte odborným spôsobom.

### **Upozornenia pre úsporu**

- Bielizeň pred sušením odstred'ite. Suchšia bielizeň skracuje čas sušenia a znižuje spotrebu energie.
- Do sušičky vkladajte maximálne množstvá náplne.

**Upozornenie:** Neprekračujte maximálne množstvá náplne pre jednotlivé programy, pretože to vedie k predĺženiu času sušenia a k zvýšeniu spotreby energie.

## sk Inštalácia a pripojenie

- Vyvetrajte miestnosť a vstup vzduchu na sušičku udržiavajte voľný, aby bola zaručená správna výmena vzduchu.
- Vyčistite sitko na vlákna po každom sušení. Znečistené sitko na vlákna predlžuje čas sušenia a zvyšuje spotrebu energie.
- **Režim na úsporu energie:**  
Ak sa sušička nebude dlhší čas obsluhovať, automaticky sa prepne pred spustením programu a po skončení programu na režim šetrenia energie. Zobrazovací panel a signalizačné kontrolky po niekoľkých minútach zhasnú a bliká tlačidlo Štart. Na aktivovanie osvetlenia stlačte ľubovoľné tlačidlo, otvorte alebo zatvorte dvierka sušičky, otočte volič programov.



## Inštalácia a pripojenie

### Rozsah dodávky

- Sušička
- Návod na použitie a inštaláciu
- Kôš na sušenie vlny\*
- Odtok skondenzovanej vody\*

### Inštalácia a pripojenie sušičky



#### Varovanie

#### Nebezpečenstvo ohrozenia života!

Sušička je napájaná elektrickým prúdom, pri tom hrozí nebezpečenstvo zásahu elektrickým prúdom.

- Skontrolujte sušičku a výskyt viditeľných poškodení. Poškodená sušička sa nesmie prevádzkovať.
- Pred pripojením na elektrické napájanie sa uistite, že sa elektrické napätie, ktoré je uvedené na typovom štítku, zhoduje s napätím vo vašej zásuvke.

\* v závislosti od modelu

- Používajte len prúdové chrániče s týmto označením .
- Dávajte pozor na to, aby sieťové vedenie nebolo zalomené, zacviknuté alebo aby neprišlo do styku so zdrojom tepla alebo ostrými hranami.



#### Varovanie

#### Deti môžu uviaznuť v sušičke a dostať sa tak do ohrozenia života!

Sušičku nestavajte za dvere alebo za posuvné dvere, ktoré blokujú alebo obmedzujú otvorenie dvierok sušičky.

#### Pozor!

#### Nebezpečenstvo poranenia

- Pri zdvíhaní sušičky sa môžete poraniť z dôvodu jej vysokej hmotnosti. Sušičku nezdvíhajte sami.
- Na ostrých hranách sušičky si môžete porezať ruky. Sušičku nechytajte na ostrých hranách.
- Časti, ktoré na sušičke vyčnievajú, sa môžu pri zdvihnutí alebo posúvaní odlomiť. Sušičkou nepohybujte s uchopením za vyčnievajúce časti.

#### Pozor!

#### Vecné škody na sušičke alebo na textilách

- Skontrolujte sušičku, či nevykazuje prepravné poškodenia. Poškodenú sušičku neprevádzkujte.
- Zvyšková voda v sušičke môže zamrznúť a poškodiť sušičku. Sušičku neinštalujte v priestoroch s rizikom mrazu.

Pri inštalácii dbajte:

- na čistú, rovnú a pevnú plochu na postavenie,
- na to, aby bola sieťová zástrčka kedykoľvek dosiahnuteľná,
- na to, aby ste vstup vzduchu na sušičke ponechali voľný a dbajte aj na dostatočné vetranie,
- na to, aby bolo okolie sušičky čisté

- a na to, aby bola sušička vyrovnaná pomocou skrutkovacích nožičiek.

**Upozornenie:** Pomocou vodováhy skontrolujte narovnanie spotrebiča a v prípade potreby ho upravte. Otáčaním nožičiek spotrebiča nastavte výšku. Všetky štyri nožičky spotrebiča musia stáť pevne na podlahe.

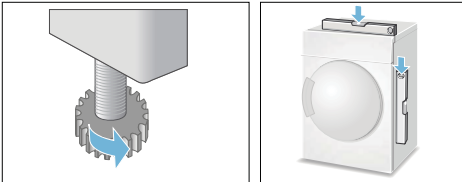

Nesprávne narovnanie môže spôsobiť hlučné zvuky, otrasy a chybné pohyby bubna.

**Upozornenie:** V prípade akýchkoľvek pochybností nechajte spotrebič zapojiť odborným pracovníkom.

## Voliteľné príslušenstvo

Voliteľné doplnkové príslušenstvo\* v zákazníckom servise:

- **Súprava na spojenie práčky a sušičky:**

Sušičku je možné postaviť priestorovo úsporným spôsobom na vhodnú práčku s rovnakou hĺbkou a šírkou.

Sušičku je potrebné upevniť na práčke bezpodmienečne pomocou tejto súpravy na spojenie. Objednávacie číslo s vyťahovacou pracovnou doskou: **WTZ11400**; Objednávacie číslo bez vyťahovacej pracovnej dosky: **WTZ20410**.

- **Podesta:**

Na lepšie vkladanie a vykladanie bielizne môžete zvýšiť sušičku použitím podesty.

Bielizeň prepravujte pomocou koša na bielizeň integrovaného vo vyťahovacej časti podesty.

Objednávacie číslo: **WMZ20500**.

- **Kôš na sušenie vlny:**

Jednotlivé vlnené textilie, športovú obuv a plyšové hračky sušte v koši na vlnu.

Objednávacie číslo: **WMZ20600**.

- **Pripájacia súprava pre odtok skondenzovanej vody:**

Skondenzovanú vodu odvádzajte priamo cez hadicu. Objednávacie číslo: **WTZ1110**.

## Preprava a ochrana pred mrazom

1. Vyprázdňte nádržku na skondenzovanú vodu.
2. Nastavte volič programov na ľubovoľný program.
3. Zvoľte tlačidlo Štart.
4. Počakajte 5 minút.

**Upozornenie:** Skondenzovaná voda sa odčerpá.

5. Nádržku na skondenzovanú vodu opäť vyprázdňte.
6. Vypnite sušičku.

**Upozornenie:** Napriek odčerpaniu sa v sušičke vždy nachádza zvyšková voda.

### Pozor!

**Zvyšková voda môže vyteciť a spôsobiť tak vecné škody.**

Prepravujte v stojacej polohe.

### Pozor!

**Sušička obsahuje chladivo a môže sa poškodiť.**

Pred uvedením do prevádzky nechajte sušičku dve hodiny stáť.

\* v závislosti od modelu

## Najdôležitejšie v skratke

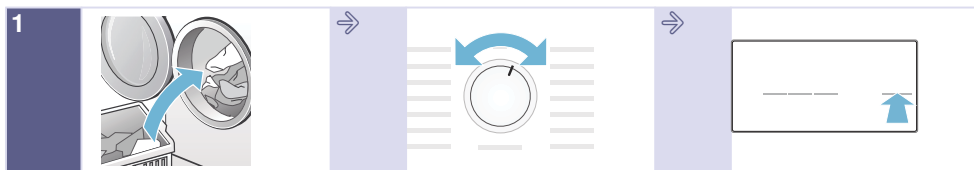

Vložte bielizeň a zatvorte dverka.

Zapnite sušičku nastavením voliča programov na ľubovoľný program.

Zvoľte tlačidlo štart.

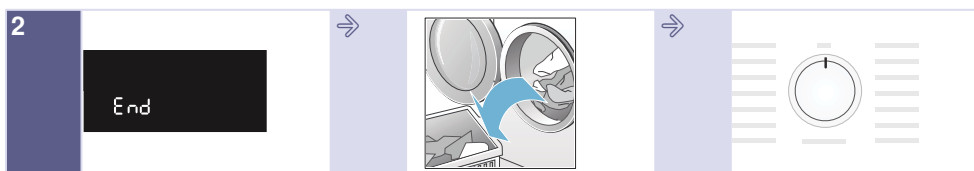

Skončenie programu.

Vyberte bielizeň.

Vypnite sušičku.



Vyprázdňte nádržku na skondenzovanú vodu.

Vyčistite sitko na vlákna.

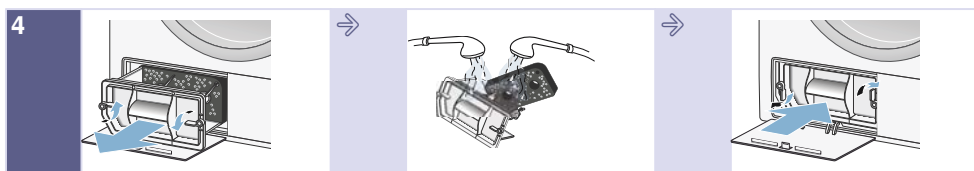

Vyberte filter EasyClean, keď sa na displeji objaví .

Filter EasyClean vyčistite a vysušte.

Filter EasyClean znova vložte.

## Zoznámene sa so spotrebičom

### Sušička

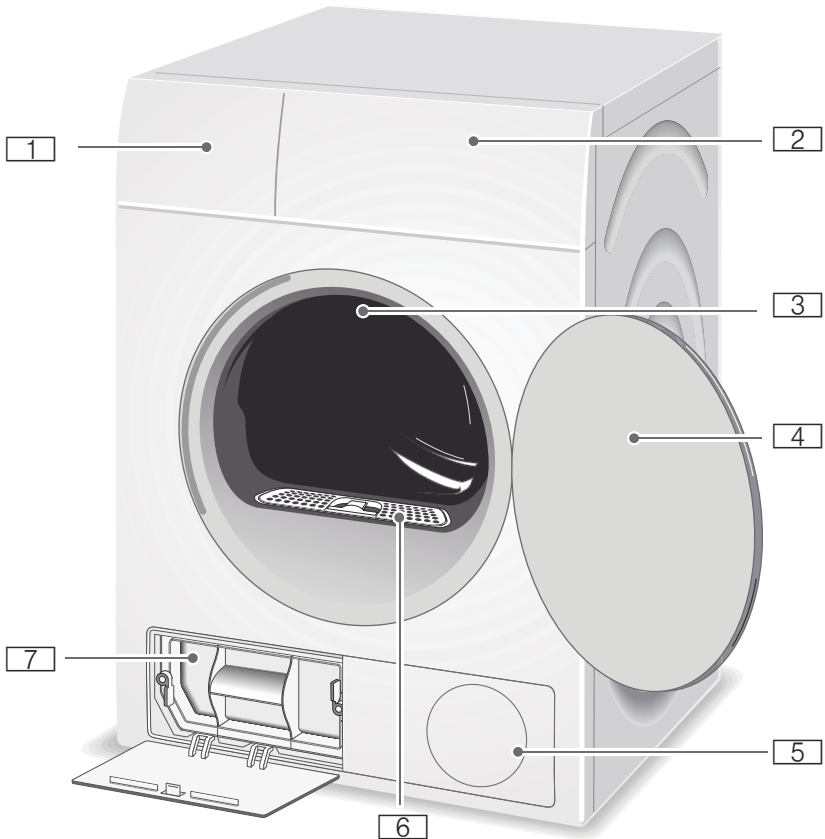

- 1** Nádržka na skondenzovanú vodu
- 2** Ovládací panel a displej
- 3** Vnútorné osvetlenie bubna\*
- 4** Dvierka sušičky
- 5** Vetracia mriežka
- 6** Sitko na vlákna
- 7** Filter EasyClean

\* podľa modelu

## Ovládací panel

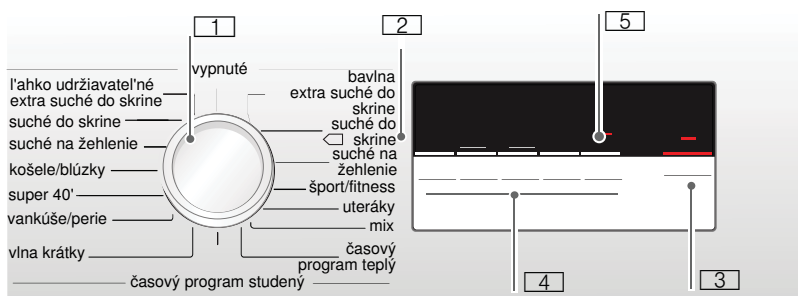

- 1 **Volič programov** na zapnutie/vypnutie a výber programu.
- 2 **Programy** → *Strana 19*.
- 3 **Tlačidlo Start** na spustenie alebo prerušenie programu → *Strana 21*.
- 4 **Tlačidlá** pre prednastavenia programu → *Strana 21*.
- 5 **Displej** → *Strana 17*.

## Displej

### Tlačidlá na zobrazovacom paneli

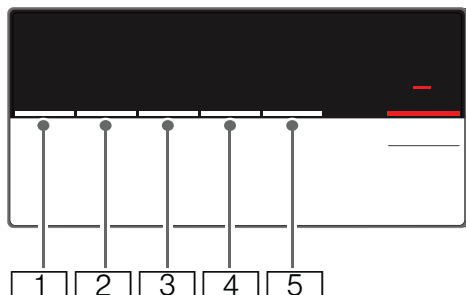

- 1** Štupeň sušenia.
- 2** Čas sušenia.
- 3** Odložený štart.
- 4** Ochrana proti pokrčeniu.
- 5** Šetrné.

Podrobný popis všetkých tlačidiel od → *Strana 21*.

### Displej

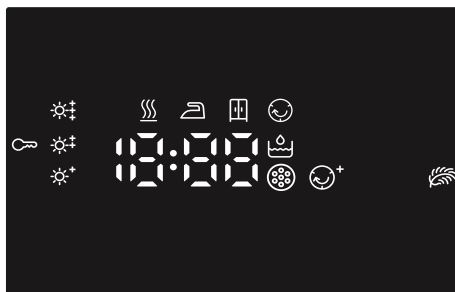

- Vyprázdnenie nádržky na skondenzovanú vodu → *Strana 23*.
- Čistenie filtra EasyClean → *Strana 27*.
- **P** - **End**: Progres programu: sušenie; suché do skrine; ochrana proti pokrčeniu; pauza a koniec programu.
- Detská poistka aktívna → *Strana 21*.
- Zvolená ochrana proti pokrčeniu.
- Zvolené šetrné.
- Zvolený stupeň vysušenia.
- 1:27** Predpokladané trvanie programu v hodinách a minútach.
- 3 h** Program skončí o 3 h/hodiny pri voľbe funkcie odložený štart.





## Bielizeň

### Príprava bielizne

#### Varovanie

#### Nebezpečenstvo výbuchu a požiaru!

Z vreciek textilu vyberte zapalovače a zápalky.

#### Pozor!

#### Bubon sušičky a textilie by sa mohli poškodiť.

Odstráňte všetky predmety z vreciek textílií a dodržte nasledujúce zásady:

- Látkové opasky, šnúrky na zásterách a pod. zviažte spolu alebo použite vrecko na bielizeň.
- Zatvorte zipsy, háčiky, očká a gombíky. Zapnite gombíky na väčšej bielizni, ako sú napr. obliečky.
- Z textílií odstráňte kovové časti, ako sú napríklad kancelárske sponky.
- Vytriedzte bielizeň podľa druhu tkaniny a programu sušenia, aby sa dosiahol rovnomerný výsledok sušenia.
- Menšiu bielizeň, napr. detské pančuchy, sušte vždy spoločne s veľkými kusmi bielizne, ako sú napr. uteráky.
- Úpletové textilie, ako sú napríklad tričká a trikotová bielizeň, sa pri prvom sušení často zbehnú. Použite šetrný program.
- Lahko udržateľnú bielizeň nesušte nadmerne. Vedie to k väčšej miere pokrčenia bielizne.
- Pre jednotlivé kusy bielizne použite časový program.
- Niektoré pracie a ošetrovacie prostriedky, napr. prací škrob alebo zmäkčovač, obsahujú častice, ktoré sa môžu zhromažďovať na snímači vlhkosti. Toto môže obmedziť funkčnosť snímača, a tak aj výsledok sušenia.

### Upozornenia

- Pri praní dávajte prací a ošetrovací prostriedok podľa sušenej bielizne a pokynov výrobcu.
- Snímač vlhkosti pravidelne čistite → *Strana 26*.

### Triedenie bielizne

- Vhodné na sušenie v sušičke
- Sušenie pri normálnej teplote
- Sušenie pri nízkej teplote
- Nesušiť v sušičke

**Upozornenie:** Bielizeň z práčky nevkladajte priamo do sušičky. Pred vložením odstredenej bielizne do bubna sušičky ju najskôr vytriedte.

Pri spoločnom sušení sa tenké, viacvrstvové alebo hrubé textilie sušia odlišne. Sušte preto spoločne len bielizeň rovnakej tkaniny a štruktúry, aby ste dosiahli rovnomerný výsledok sušenia. Ak sa vám potom bielizeň zdá stále príliš vlhká, môžete k dosúšaniu použiť časový program → *Strana 19*.

#### Pozor!

**Na sušičke alebo textíliách môžu vzniknúť vecné škody.**

#### Nasledujúce textilie nesušte v sušičke:

- Olejom znečistená bielizeň.
- Nevypraná bielizeň.
- Nepriedušné textilie, napr. pogumovaná bielizeň.
- Citlivé tkaniny, napr. hodváb, syntetické záclony.

# Prehľad programov

## Programy

Program a textílie	maximálna náplň a nastavenia programu / informácie
Názov programu Pre ktoré textílie je program vhodný.	maximálna náplň vzťahujúca sa na hmotnosť textílií v suchom stave možné nastavenia programu
<b>Bavlna</b>  extra suché do skrine  Viacvrstvé, hrubé, odolné a na vyváрку vhodné textílie z bavlny alebo ľanových vlákien, ktoré sa ťažko sušia.	<b>8 kg</b>
<b>Bavlna</b>  suché do skrine  Normálne, jednovrstvé, odolné a na vyváрку vhodné textílie z bavlny alebo ľanových vlákien.	<b>8 kg</b>
<b>Bavlna</b>  suché na žehlenie  Normálne, jednovrstvé, odolné a na vyváрку vhodné textílie z bavlny alebo ľanových vlákien, ktoré majú byť po sušení vlhké a sú vhodné na žehlenie alebo zavesenie.	<b>8 kg</b>
<b>Ľahko udržovateľné</b>  extra suché do skrine  Viacvrstvé hrubé textílie zo syntetickej alebo zmesovej tkaniny, ktoré sa ťažko sušia.	<b>3,5 kg</b>
<b>Ľahko udržovateľné</b>  suché do skrine  Normálne jednovrstvé textílie zo syntetickej alebo zmesovej tkaniny.	<b>3,5 kg</b>
<b>Ľahko udržovateľné</b>  suché na žehlenie  Normálne jednovrstvé textílie zo syntetickej alebo zmesovej tkaniny, ktoré majú byť po sušení vlhké a sú vhodné na žehlenie alebo zavesenie.	<b>3,5 kg</b>
<b>Sport/fitness</b>  Oblečenie odolné proti vplyvom počasia a outdoorové oblečenie s membránovým povrchom a hydrofóbné textílie.	<b>1,5 kg</b>
<b>Uteráky</b>  Odolné uteráky z bavlny.	<b>6 kg</b>
<b>Mix</b>  Zmiešaná náplň pozostávajúca z textílií z bavlny a syntetického materiálu.	<b>3 kg</b>

<p><b>Teplý</b> </p> <p>Všetky druhy textílií, časový program.          Hodí sa na predsušenú alebo mierne vlhkú bielizeň a na dosušenie viacvrstvovej, hrubej bielizne.</p> <p><b>Upozornenia</b></p> <ul style="list-style-type: none"> <li>■ Vlnu, športovú obuv a plyšové hračky sušte výlučne v koši na vlnu → <i>Strana 13</i></li> <li>■ V časovom programe sa nezistí automaticky zvyšková vlhkosť bielizne. Keď je bielizeň po vysušení ešte príliš vlhká, program zopakujte a v prípade potreby predĺžte čas trvania programu.</li> </ul>	<p><b>3 kg</b></p> <p>Čas trvania programu môžete prispôsobiť tlačidlom času sušenia.</p>
<p><b>Studený</b> </p> <p>Všetky druhy textilu. Na osvieženie alebo prevetranie málo nosených kusov bielizne.</p>	<p><b>3 kg</b></p> <p>Čas trvania programu môžete prispôsobiť tlačidlom času sušenia.</p>
<p><b>Blúzky / Košele</b> </p> <p>Nežehlivé košele/blúzky z bavlny, ľanu, syntetických vlákien alebo zmesových tkanín.</p>	<p><b>1,5 kg</b></p>
<p><b>Super 40'</b> </p> <p>Syntetika a ľahká bavlna.</p>	<p><b>1 kg</b></p>
<p><b>Vankúše / perie</b> </p> <p>Textílie, vankúše, prikrývky alebo periny plnené perím. Veľké kusy sušte jednotlivo.</p>	<p><b>1,5 kg</b></p>
<p><b>Vlna krátky</b> </p> <p>Textílie z vlny alebo s podielom vlny, ktoré možno sušiť v sušičke.</p>	<p><b>3 kg</b></p>

## Tlačidlá

Tlačidlá	Vysvetlenia a upozornenia
<b>Upozornenie:</b>	Nie všetky tlačidlá a ich funkcie je možné vybrať vo všetkých programoch.
<b>Prizpůsobit sušení (Stupeň sušení) ✱</b>	<p>Ak je bielizeň po vysušení ešte príliš vlhká, cieľ sušenia môžete presne nastaviť pomocou stupňa vysušenia, ako napr. stupeň suché do skrine. Cieľ sušenia sa dá stupňom vysušenia zvýšiť v troch stupňoch, od ✱* do ✱‡.</p> <p>Keď ste prispôbili stupeň vysušenia, nastavenie zostane uložené aj po vypnutí sušičky.</p> <p><b>Upozornenie:</b> Čím je stupeň vysušenia vyšší, tým je trvanie programu dlhšie.</p>
<b>Čas sušení (Čas sušení) ⏴</b>	Tu môžete upraviť čas trvania časových programov. 20 minút až maximálne 3 hodiny, v krokoch po 10 minútach.
<b>Odložený start (Odložený start) ⏴</b>	Program sa skončí o 1 h až 24 h. Nastavte čas funkcie <b>Odložený štart</b> v hodinových krokoch, čím oneskoríte spustenie programu. V indikačnom poli sa zobrazí požadovaný počet hodín, po ktorom program skončí.
<b>Snadné žehlení (Lahké žehlenie) ☺</b>	Bubon bude pohybovať bielizňou v pravidelných intervaloch po sušení, aby sa predišlo pokrčeniu. Automatickú funkciu ochrany proti pokrčeniu môžete po každom programe predĺžiť o 60 minút.
<b>Šetrné sušení (Šetrné sušenie) 🌿</b>	Znížená teplota na citlivé textilie, ako napr. polyakryl alebo elastan, môže predĺžiť čas sušenia.
<b>☞ 3 sek. (Detská poistka 3 s.)</b>	Detskú poistku aktivujete alebo deaktivujete tak, že budete súčasne držať stlačené tlačidlo pre čas funkcie <b>Odložený štart</b> a tlačidlo pre čas sušenia, počas 3 sekúnd.
<b>Start/pauza (Štart/pauza) ▶  </b>	Štart programu a pauza v programe.



## Obsluha spotrebiča

### Vloženie bielizne a zapnutie sušičky

**Upozornenie:** Sušička musí byť nainštalovaná a pripojená odborným spôsobom, → *Strana 12*.

1. Vložte bielizeň do bubna.
2. Otočte volič programov na ľubovoľný program, aby sa sušička zapla.
3. Zatvorte dvierka sušičky.

#### Pozor!

**Na sušičke alebo textíliách môžu vzniknúť vecné škody.**

Neprevrte bielizeň do dvierok.

### Nastavenie programu

**Upozornenie:** Ak ste aktivovali detskú poistku, musíte ju najprv deaktivovať a až potom budete môcť nastaviť program, pozrite si → *Strana 21*.

1. Vyberte si želaný program, podrobné informácie o programoch získate od → *Strana 19*.
2. Nastavte želaný program na voliči programov. Na displeji sa zobrazujú prednastavenia pre vybraný program.

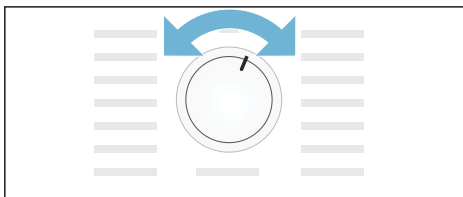

**Upozornenie:** Prednastavenia programu sú štandardnými nastaveniami ktoré sú určené už pri výbere programu. Prednastavenia programu vidíte na displeji po výbere konkrétneho programu.

3. Ak si to želáte, upravte prednastavenia programu. Podrobné informácie o tomto úkone získate od → *Strana 21*.

### Spustenie programu

Zvoľte tlačidlo Štart.

**Upozornenie:** Ak chcete program zabezpečiť proti neúmyselnému prestaveniu, použite detskú poistku, pozrite si → *Strana 21*.

### Priebeh programu

Stav programu je uvedený na zobrazovacom poli.

napr. **1:27** Predpokladané trvanie programu v hodinách a minútach.

#### Upozornenie:

Pri voľbe programu sa zobrazí predpokladaný čas sušenia pre odporúčané naplnenie. Pri sušení určujú snímače vlhkosti zvyšnú vlhkosť náplne a podľa toho prispôbia trvanie programu (okrem časových programov). Toto je viditeľné cez časové preskoky zostávajúceho času.



Suché



Suché na žehlenie



Suché do skrine



Ochrana proti pokrčeniu



Prestávka



Koniec

### Zmena programu alebo doplnenie bielizne

Počas sušenia môžete kedykoľvek vybrať alebo doplniť bielizeň a zmeniť alebo prispôbiť program.

1. Otvorte dvierka sušičky alebo zvolte tlačidlo Štart pre pozastavenie (pauzu).

2. Doplňte bielizeň alebo vyberte textílie.
3. Ak si to želáte, vyberte iný program alebo nejakú doplnkovú funkciu.
4. Zatvorte dvierka sušičky.
5. Zvoľte tlačidlo Štart.

**Upozornenie:** Trvanie programu na displeji sa aktualizuje podľa náplne a zvyškovej vlhkosti bielizne. Zobrazené hodnoty sa môžu zmeniť po zmene programu alebo po úprave naplnenia.

## Prerušenie programu

Program možno kedykoľvek prerušiť tým, že otvoríte dvierka sušičky alebo stlačíte tlačidlo Štart pre pozastavenie (pauzu).

### Pozor!

**Nebezpečenstvo požiaru. Bielizeň sa môže vznietiť.**

Ak zrušíte program, musíte všetky kusy bielizne vybrať a rozprestrieť tak, aby z nich mohlo uniknúť teplo.

## Koniec programu

Na displeji sa zobrazí *End*.

## Vybranie bielizne a vypnutie sušičky

1. Vyberte bielizeň.
2. Otočte volič programov do polohy vypnutia.

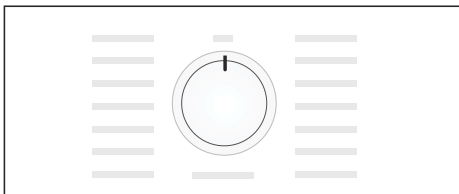

## Vyprázdnenie nádrčky na skondenzovanú vodu

### Upozornenia

- Skondenzovanú vodu môžete odvádzať\* prostredníctvom voliteľného doplnkového odtoku.
- Ak skondenzovanú vodu odvádzate prostredníctvom voliteľného doplnkového odtoku skondenzovanej vody, nemusíte vyprázdňovať nádrčku na skondenzovanú vodu.

**Upozornenie:** Po každom sušení vyprázdnite nádrčku na skondenzovanú vodu, ináč sa ďalší program sušenia môže zrušiť z dôvodu, že je nádrčka na skondenzovanú vodu plná.

1. Vodorovne vytiahnite von nádrčku na skondenzovanú vodu.

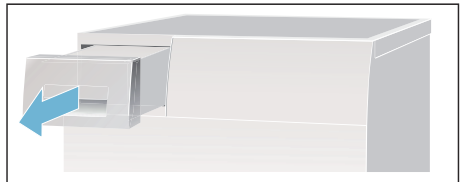

2. Vylejte skondenzovanú vodu.

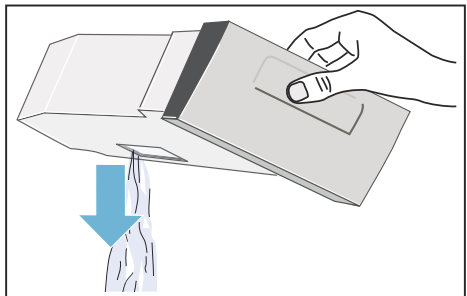

### Pozor!

**Znečistená skondenzovaná voda môže poškodiť zdravie a spôsobiť vecné škody.**

Skondenzovaná voda nie je pitná a môže byť znečistená vláknami. Nepite ju a ani ju ďalej nepoužívajte.

\* v závislosti od modelu

3. Nádržku na skondenzovanú vodu znova zasuňte do sušičky tak, aby citeľne zapadla.

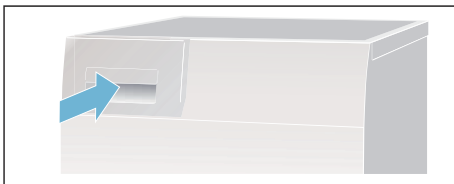

## Vyčistenie sitka na vlákna

**Upozornenie:** Pri sušení sa vlákna a vlasy alebo chlpy pochádzajúce z bielizne zachytávajú v sitku na vlákna. Upchaté alebo znečistené sitko na vlákna znižuje prúd vzduchu a sušička tak nemôže dosiahnuť svoj úplný výkon. Čisté sitká na vlákna navyše znižujú spotrebu elektrického prúdu a skracujú čas sušenia.

Vyčistite sitko na vlákna **po každom** sušení:

1. Otvorte dverka sušičky a odstráňte všetky vlákna od dvierok.
2. Vytiahnite dvojdielne sitko na vlákna.

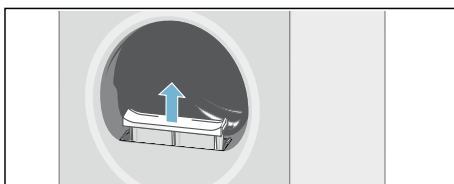

3. Odstráňte vlákna z priehlbiny sitka na vlákna.



**Upozornenie:** Dávajte pozor na to, aby do otvorenej šachty nespadli žiadne vlákna.

4. Dvojdielne sitko na vlákna rozložte.

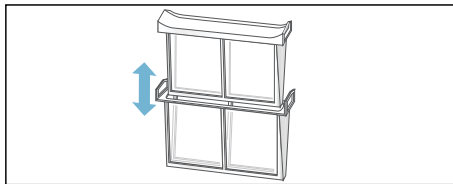

5. Obidve sitká roztvorte (odklopte) a odstráňte všetky vlákna.

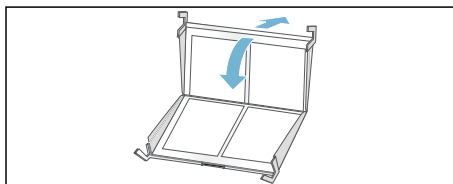

6. Opláchnite vlákna pod tečúcou vodou.

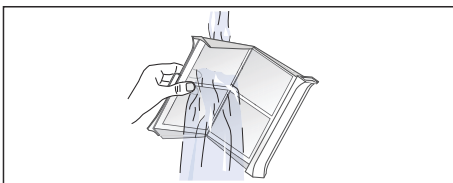

7. Osušte sitká na vlákna, sklopte ich spolu a dvojdielne sitko na vlákna opäť nasadte.

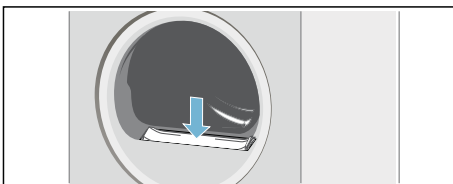

**Pozor!**  
**Môže dôjsť k poškodeniu sušičky.**  
Sušičku neprevádzkujte bez alebo s poškodeným sitkom na vlákna.

## Nastavenie signalizácie

Nasledujúce nastavenia môžete zmeniť:

- Otáčky odstreďovania, s ktorými bola bielizeň pred sušením odstredená,
- hlasitosť signálu po skončení programu,
- hlasitosť pre signály tlačidiel.

Ak chcete zmeniť tieto nastavenia, musíte najprv vždy aktivovať režim pre nastavenia.

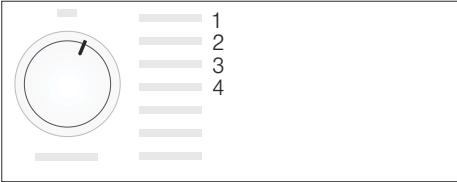

### Aktivovanie režimu nastavenia

1. Zapnite sušičku.
2. Vyberte si program pre bavlnu na pozícii 1 a počkajte 5 sekúnd.

Teraz je aktivovaný režim nastavenia, na displeji zhasnú symboly a zobrazí sa trvanie programu.

1. Stlačte tlačidlo štart, podržte ho stlačené a súčasne otáčajte volič programov smerom doprava, na pozíciu 2.
2. Na displeji sa zobrazí hodnota platná pre **počet otáčok odstreďovania**.
3. Zmeňte počet otáčok odstreďovania zvolením tlačidla pre čas funkcie **Odložený štart** alebo tlačidla pre čas sušenia.
4. Otočte volič programov doprava, na pozíciu 3.

5. Na displeji sa objaví hlasitosť **signálu po skončení programu**.



0 = vypnuté; 1 = slabo, 2 = stredne, 3 = hlasno, 4 = veľmi hlasno

6. Zmeňte hlasitosť stlačením tlačidla pre čas funkcie **Odložený štart** alebo tlačidla pre čas sušenia.
7. Otočte volič programov doprava, na pozíciu 4.
8. Na displeji sa zobrazí hlasitosť pre **signál tlačidiel**.



0 = vypnuté; 1 = slabo, 2 = stredne, 3 = hlasno, 4 = veľmi hlasno

9. Zmeňte hlasitosť stlačením tlačidla pre čas funkcie **Odložený štart** alebo tlačidla pre čas sušenia.

**Upozornenie:** Ďalšie pozície na voliči programov sa dajú zvoliť, tieto nastavenia však nemôžete zmeniť.

### Ukončenie režimu nastavenia

Otočte volič programov na pozíciu vypnutia, ak ste už nastavili želaný počet otáčok odstreďovania a hlasitosť. Nastavenia sú teraz uložené.



## Zvuky

**Upozornenie:** Počas sušenia, obzvlášť v počiatočnej fáze, vzniká hluk spôsobený prevádzkou kompresora a čerpadla. Tento hluk je úplne normálny a nebráni bezchybnému fungovaniu **spotrebiča**.

Kompresor v sušičke občas spôsobuje vznik bzučania. Hlasitosť zvuku pritom kolíše v závislosti od programu a postupu sušenia.

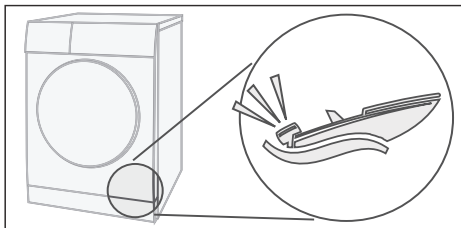

Kompresor sa občas prevzdušňuje, pričom vzniká zvuk bzučania.

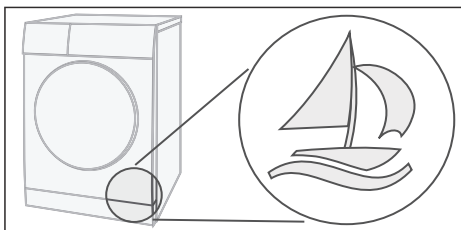

Skondenzovaná voda sa pomocou čerpadla čerpá do nádrčky na skondenzovanú vodu. Pritom vznikajú zvuky typické pre čerpadlá.

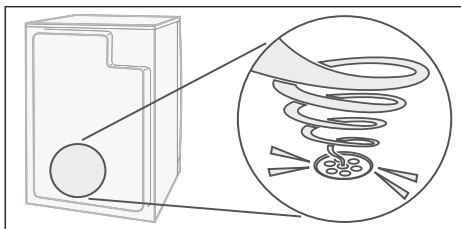

## Čistenie spotrebiča

### Čistenie sušičky a ovládacieho panela

#### Varovanie

#### **Nebezpečenstvo ohrozenia života!**

Sušička je napájaná elektrickým prúdom, pri ktorom hrozí riziko úrazu elektrickým prúdom.

Pred čistením odpojte sušičku od elektrickej siete.

Sušičku vyčistite len vodou a mäkkou, vlhkou utierkou.

Okamžite odstráňte zvyšky pracieho prostriedku, zvyšky aerosólu alebo iné zvyšky. Nepoužívajte čistiace prostriedky alebo prostriedky na predchádzajúce čistenie bielizne (napr. predpieracie spreje, odstraňovače škvŕn). Na čistenie vášho **spotrebiča** nepoužívajte vysokotlakové čističe alebo parné čističe.

### Čistenie snímača vlhkosti

**Upozornenie:** Sušička je vybavená snímačom vlhkosti z ušľachtilej ocele. Snímač vlhkosti meria stupeň vlhkosti bielizne.

Po dlhej prevádzke sa na snímači vlhkosti môže zhromaždiť jemná vápenná vrstva alebo zvyšky pracieho a ošetrovacieho prostriedku. Tieto usadeniny je nutné pravidelne odstraňovať inak môže byť obmedzená funkčnosť snímača, a tak aj výsledok sušenia.

Otvorte dverka a očistite snímač vlhkosti pomocou zdrsenej špongie.



#### **Pozor!**

#### **Snímač vlhkosti sa môže poškodiť.**

Snímače vlhkosti nečistite s použitím abrazívnych prostriedkov a ocelevej vlny.

## Čistenie filtra EasyClean

Vyčistite filter EasyClean, keď sa na zobrazovacom paneli  objaví nasledovné:

Spotrebič musí byť zapnutý.

1. Vyčistite najprv sitko na vlákna → *Strana 24*.
2. Zatvorte dvierka sušičky.
3. Potom otvorte údržbovú klapku výmenníka tepla.
4. Odistite páčku filtra EasyClean.
5. Vytiahnite filter EasyClean za držadlo.

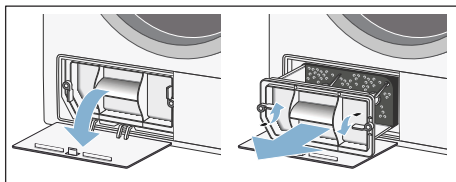

6. Teraz vyberte filtračnú vložku.
7. Vyčistite filtračnú vložku rukou a čistou vodou.

### Upozornenia

- Ak je filtračná vložka silno znečistená, môžete ju opatrne aj povysávať vysávačom.
- Nepoužívajte čistiace prostriedky.

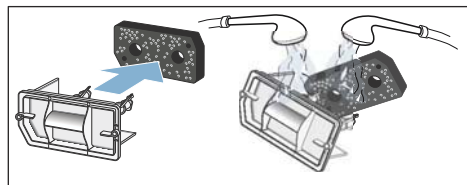

8. Filtračnú vložku vysušte vytlačením vody.

**Upozornenie:** Vložte len čistú a suchú filtračnú vložku.

9. Filtračnú vložku znova nasadte.

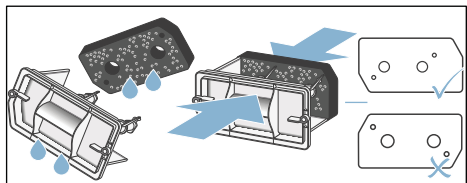

**Upozornenie:** Dbajte na to, aby sa filtračná vložka nezdeformovala, neroztrhla alebo neupchala. Filtračnú vložku umiestnite podľa vyobrazenia hore.

10. Prv než znova vložíte filter EasyClean, skontrolujte, či výmenník tepla sušičky nie je silno znečistený. Ak áno, opatrne ho povysávajte zhora nadol vysávačom s kefovým nastavcom.

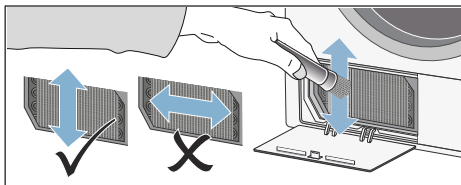

**Upozornenie:** Pri čistení dbajte na to, aby ste lamely výmenníka tepla neohli alebo nepoškodili.

### Pozor!

#### Nebezpečenstvo poranenia.

Môžete sa porezať o lamely výmenníka tepla. Nedotýkajte sa ich rukami.

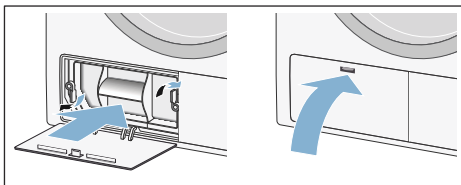

11. Filter EasyClean zasuňte a zaistite ho.
12. Zatvorte údržbovú klapku.



13. Vypnite sušičku. Teraz ste vyčistili filter EasyClean.

**Upozornenie:** Ak máte poškodenú filtračnú vložku, môžete si v zákazníckom servise objednať novú, obj. číslo 12007650. Kontaktné údaje všetkých krajín nájdete v priloženom zozname stredísk zákazníckeho servisu.

## Čo robiť v prípade poruchy?

Poruchy	Príčina/odstránenie
 na displeji a sušenie sa zrušilo.	<ul style="list-style-type: none"> <li>■ Vyprázdnite nádržku na skondenzovanú vodu a stlačte tlačidlo štart.</li> <li>■ Ak je nainštalovaný voliteľný doplnkový odtok skondenzovanej vody, môže byť hadica odtoku upchatá alebo zalomená. Skontrolujte hadicu a výskyt usadenín v nej a hadicu prepláchnite. Uložte hadicu tak, aby nebola zalomená.</li> </ul>
 na displeji.	Vyčistite sitko na vlákna → <i>Strana 24</i> a filter EasyClean → <i>Strana 27</i> .
 na displeji, hoci sitko na vlákna a filter EasyClean boli vyčistené.	Nevyhnutne dodržiavajte poradie v kapitole → <i>Strana 27</i> . <b>Upozornenie:</b> Spotrebič musí byť počas čistenia zapnutý.
Sušička sa nespustí.	<ul style="list-style-type: none"> <li>■ Bolo zvolené tlačidlo štart?</li> <li>■ Je sieťová zástrčka zasunutá? Skontrolovali ste poistku?</li> <li>■ Je program zvolený? Zvoľte program.</li> <li>■ Sú dvierka sušičky otvorené? Zatvorte dvierka.</li> <li>■ Je aktivovaná detská poistka? Deaktivujte detskú poistku.</li> <li>■ Je zvolená funkcia <b>Odložený štart</b>? Program sa spustí s oneskorením.</li> </ul>
Vznik záhybov, krčenie.	<ul style="list-style-type: none"> <li>■ K pokrčeniu môže dôjsť, keď prekročíte množstvo náplne alebo zvolíte nesprávny program pre druh vašich textílií. V tabuľke programov nájdete všetky potrebné informácie.</li> <li>■ Oblečenie vyberte hneď po vysušení. Tým, že zostane ležať v bubne, dochádza k jeho pokrčeniu.</li> </ul>
Voda vyteká.	Nejde o chybu, sušička možno stojí na šikmej ploche. Vyrovnajte sušičku.
Zobrazené trvanie programu sa v priebehu sušenia mení.	Nejde o chybu. Snímače vlhkosti určujú zvyškovú vlhkosť náplne a podľa toho prispôbia trvanie programu (okrem časových programov).
Bielizeň sa nevysuší dobre alebo je ešte príliš vlhká.	<ul style="list-style-type: none"> <li>■ Teplá bielizeň je po skončení programu na dotyk vlhkejšia, ako je v skutočnosti. Bielizeň rozprestrite a nechajte uniknúť teplo.</li> <li>■ Ak použijete jemné nastavenie cieľa sušenia, predĺži sa tým čas sušenia, ale nezvýši sa teplota. Vaša bielizeň bude suchšia → <i>Strana 21</i>.</li> <li>■ Zvoľte program s dlhším časom sušenia alebo zvýšte cieľ sušenia. Teplota sa pritom nezvýši.</li> <li>■ Vyberte si časový program na dosušenie bielizne, ktorá je ešte vlhká → <i>Strana 20</i>.</li> <li>■ Ak ste prekročili maximálne množstvo náplne pre daný program, bielizeň sa správne nevysuší.</li> <li>■ Vyčistite snímač vlhkosti v bubne. Na snímači sa môže zhromažďovať jemná vápenná vrstva alebo zvyšky z pracieho a ošetrovacích prostriedkov, a obmedzí ť jeho funkčnosť. Vaša bielizeň sa správne nevysuší → <i>Strana 26</i>.</li> <li>■ Sušenie sa zrušilo v dôsledku výpadku elektrickej siete, plnej nádržky na skondenzovanú vodu alebo prekročenia maximálneho času sušenia.</li> </ul> <p><b>Upozornenie:</b> Venujte pozornosť aj tipom k vašej bielizni → <i>Strana 18</i>.</p>

\* podľa modelu

Poruchy	Príčina/odstránenie
Je čas sušenia príliš dlhý?	<ul style="list-style-type: none"> <li>■ Sítka na vlákna môže byť znečistené alebo filter EasyClean môže byť znečistený, čo vyvolá dlhší čas sušenia. Vyčistite sitko na vlákna alebo filter EasyClean.</li> <li>■ Ak je vetracia mriežka na sušičke bielizne zatarasená alebo nie je voľne prístupná, čas sušenia sa môže zvýšiť. Vetráciu mriežku udržiujte voľnú.</li> <li>■ Ak je teplota okolia vyššia ako 35 °C, môže sa čas sušenia predĺžiť.</li> <li>■ Nedostatočná cirkulácia vzduchu v miestnosti môže predĺžiť čas sušenia. Vytvrajte miestnosť.</li> </ul>
Displej zhasol a bliká tlačidlo štart.	Nejde o chybu. Energeticky úsporný režim je aktívny → <i>Strana 12</i> .
Vlhkosť v miestnosti stúpa.	Nejde o chybu. Miestnosť dostatočne vetrajte.
Výpadok elektrického prúdu.	Program sušenia sa zruší. Vyberte bielizeň a rozprestrite ju alebo znova spustíte program.
Neobvyklé zvuky pri sušení.	Nejde o chybu, pozri → <i>Strana 26</i> .
Sušička sa aj napriek sušeniu zdá byť studená.	Nejde o chybu. Sušička s tepelným čerpadlom suší účinne pri nízkych teplotách.
* podľa modelu	

**Upozornenie:** Ak nemôžete poruchu sami odstrániť vypnutím a zapnutím sušičky, obráťte sa na zákaznícky servis.



## Údaje o spotrebe

### Tabuľka hodnôt spotreby

Program	Otáčky odstredovania, s ktorými bola bielizeň odstredená	Doba trvania**		Spotreba energie**	
		8 kg	4 kg	8 kg	4 kg
<b>Bavlna</b>					
Suché do skrine*	1400 ot/min	180 min	101 min	1,52 kWh	0,91 kWh
	1000 ot/min	203 min	122 min	1,90 kWh	1,12 kWh
	800 ot/min	236 min	146 min	2,25 kWh	1,29 kWh
Suché na žehlenie*	1400 ot/min	123 min	74 min	1,12 kWh	0,66 kWh
	1000 ot/min	146 min	88 min	1,40 kWh	0,82 kWh
	800 ot/min	179 min	107 min	1,58 kWh	0,98 kWh
<b>Lahko udržovateľné</b>		<b>3,5 kg</b>		<b>3,5 kg</b>	
Suché do skrine*	800 ot/min	66 min		0,50 kWh	
	600 ot/min	78 min		0,61 kWh	

\* Nastavenie programu pre skúšky podľa platnej normy EN61121.  
 \*\* Hodnoty sa môžu odlišovať od uvedených hodnôt v závislosti od druhu textilu, zloženia sušenej bielizne, zvyškovej vlhkosti textilu, nastaveného stupňa sušenia, ako aj množstva náplne.

### Najefektívnejší program na bavlnené textilie

Nasledujúci „štandardný program na bavlnu“ (označený symbolom ) je vhodný na sušenie normálne mokrej bavlnenej bielizne a so zreteľom na kombinovanú spotrebu energie je najefektívnejší na sušenie mokrej bavlnenej bielizne.

Štandardné programy na bavlnu, podľa aktuálneho nariadenia EÚ 932/2012			
Program	Náplň	Spotreba energie	Čas trvania programu
 Bavlna suché do skrine	8 kg/4 kg	1,90 kWh/1,12 kWh	203 min/122 min

Nastavenie programu na testovanie a označovanie energetickým štítkom, podľa smernice 2010/30/EÚ.



## Technické údaje

**Rozmery:**

84,8 x 59,8 x 63,6 cm

Výška x šírka x hĺbka

**Hmotnosť:**

cca 56 kg

**Maximálne množstvo náplne:**

8 kg

**Nádržka na skondenzovanú vodu:**

4,8 l

**Napájacie napätie:**

220 – 240 V

**Príkonnosť:**

max. 600 W

**Istenie:**

10 A

**Teplota okolia:**

5 – 35 °C

**Príkonnosť vo vypnutom stave:**

0,10 W

**Príkonnosť v stave pripravenosti na****prevádzku (nevypnutý stav):**

0,50 W



## Zákaznícky servis

**Zákaznícky servis**

Ak nedokážete poruchu odstrániť sami (Čo robiť v prípade poruchy?), obráťte sa na náš zákaznícky servis. Vždy nájdeme vhodné riešenie, aby sme zabránili aj zbytočným návštevám technika.

Kontaktné údaje platné pre najbližšie stredisko zákazníckeho servisu nájdete v priloženom zozname stredísk zákazníckeho servisu.

Zákazníckemu servisu, prosím, uveďte označenie produktu (č. E) a výrobné číslo (č. FD) sušičky.

č. E _____	č. FD _____
------------	-------------

Tieto údaje nájdete na vnútornej strane dvierok sušičky alebo na zadnej strane sušičky.

**Spoľahnite sa na kompetentnosť výrobcu.**

Obráťte sa na nás. Zabezpečíte tak, že opravu vykonajú vyškolení servisní technici, ktorí sú vybavení originálnymi náhradnými dielmi.

**Informačný list produktu obsahuje "Delegované nariadenie komisie (EU) č. 392/2012"**

Značka: Bosch
Model: WTH85200BY
Kapacita: 8,0 kg
Typ sušenia: kondenzácia
Trieda spotreby energie: A++
Spotreba energie 236 kWh/rok, zodpovedá 160 sušiacim cyklom v štandardnom programe pre bavlnu pri plnom a čiastočnom naplnení a spotrebe pri režimoch s nízkou spotrebou energie. Skutočná spotreba energie na cyklus závisí od použitia spotrebiča.
automatická sušička bielizne
Spotreba energie pri štandardnom programe pre bavlnu s plnou náplňou: 1,9 kWh
Spotreba energie pri štandardnom programe pre bavlnu s polovičnou náplňou: 1,12 kWh
Spotreba elektrickej energie vo vypnutom stave a režime ponechania v zapnutom stave: 0,10 W / 0,50 W
Doba režimu v zapnutom stave: -
Program Bavlna suché do skrine použitý s plnou a čiastočnou náplňou je štandardný sušiaci program, na ktorý sa vzťahuje údaj uvedený na energetickom štítku a v informačnom liste, je to program vhodný pre sušenie normálne mokrej bielizne a je to najviac energeticky úsporný program z hľadiska spotreby energie pri bavlně.
Priemerná doba trvania štandardného programu pre bavlnu s plnou a čiastočnou náplňou: 157 min
Čas trvania štandardného programu pre bavlnu pri plnej náplni: 203 min
Čas trvania štandardného programu pre bavlnu pri čiastočnej náplni: 122 min
Trieda účinnosti sušenia B na stupnici od G (najnižšia účinnosť) po A (najvyššia účinnosť).
Priemerná účinnosť sušenia pri štandardnom programe pre bavlnu pri plnej a čiastočnej náplni: 87 %
Priemerná účinnosť sušenia štandardného programu pre bavlnu pri plnej náplni: 88 %
Priemerná účinnosť sušenia v štandardnom programe bavlna s polovičnou náplňou 88 %.
Hladina akustického výkonu: 65 db(A) re 1pW
voľne stojaci

**BOSCH**

Stvorené pre život

# Záručný list

firmy BSH domácí spotřebiče s.r.o.

**2 roky**záruka od výrobcu  
na všetky spotrebičeDovozca: **BSH domácí spotřebiče s.r.o.**

Radlická 350

158 00 Praha 5

Výrobok:	Produktové číslo: E-Nr.
	Poradové číslo: FD
Dátum predaja, pečiatka, podpis	Dátum montáže, pečiatka, podpis

Predajca je povinný úplne a čitateľne vyplniť všetky požadované údaje v záručnom liste v deň predaja spotrebiča. Neoddeliteľnou súčasťou tohto záručného listu je daňový doklad o predaji výrobku.

Záručný list je dokladom práv spotrebiteľa v zmysle Občianskeho zákonníka. Je súčasťou výrobku s výrobným číslom uvedeným na prednej strane tohto záručného listu, zvlášť v prípadoch dlhších než zákonom daná záručná lehota je záručný list jedným z dokázateľných prostriedkov práv užívateľa. Je v záujme spotrebiteľa, aby si skontroloval správnosť a úplnosť všetkých uvedených údajov, ako i to, či dostal od predajcu záručný list so správnym označením pre uvedený druh výrobku.

Odporúča sa, aby výrobky montoval a uviedol do prevádzky autorizovaný servis, ktorý poskytuje záruku odbornej montáže, predvedenie a preskúšanie výrobku.

Montáž a inštalácia spotrebiča musí byť vykonaná v súlade s vyhláškou ÚBP SR č. 718/2002 Z. z. súvisiacich predpisov a noriem v platnom znení.

Pred montážou výrobku je nutné, aby boli splnené všetky podmienky pre pripojenie na inžinierske siete podľa platných noriem a podľa návodu na použitie.

### Zápisy o uskutočnených opravách:

Dátum objed. opravy	Dátum dokončenia	Číslo oprav. listu	Stručný opis poruchy



## Upozornenie pre predajcov

Predajca je povinný dať zákazníčkovi platný doklad o predaji, kde bude uvedený dátum predaja a označenie spotrebiča, a súčasťou dokladu o kúpe tovaru je správne a úplne vyplnený záručný list v deň predaja výrobku. V prípade predpredajnej reklamácie je potrebné predložiť riadne vyplnený reklamačný protokol.

### Záručné podmienky

- na výrobok sa poskytuje záručná lehota **24 mesiacov** odo dňa zakúpenia výrobku kupujúcim
- spotrebiteľ je oprávnený chybu vytknúť do šiestich mesiacov od jej zistenia, najneskôr však do uplynutia záručnej lehoty
- pri reklamácií je podmienkou predložiť platný daňový doklad o kúpe výrobku (napr. pokladničný blok, faktúru a pod.)
- ak je výrobok používaný na iný než výrobcom stanovený účel alebo je výrobok používaný v rámci predmetu obchodnej činnosti, poskytuje sa záručná lehota 6 mesiacov odo dňa zakúpenia, keďže spotrebiče sú určené výhradne na použitie v domácnosti
- za chybu výrobku sa nepovažuje jeho nadmerné opotrebovanie a z toho vyplývajúce absencie niektorých pôvodných vlastností, ktoré boli spôsobené napr. zanedbaním bežnej údržby, čistenia, nadmerným používaním výrobku
- záručná lehota neplynie počas obdobia, keď kupujúci nemôže užívať tovar pre jeho chyby, za ktoré zodpovedá predávajúci
- ak nebude zistená žiadna porucha, na ktorú sa vzťahuje bezplatná záručná oprava, alebo bude zistená porucha nezavinená výrobcom, hradí náklady spojené s vyslaním servisného technika osoba, ktorá uplatnila nárok na túto opravu
- záručné opravy vykonávajú autorizované servisné strediská podľa zoznamu uvedeného v tomto záručnom liste

### Právo na bezplatnú opravu výrobku na náklady BSH domáci spotrebiče s.r.o., organizačná zložka Bratislava, zaniká, ak:

- je nečitateľný výrobný štítok alebo na výrobku chýba,
- údaje na doklade o predaji sa líšia od údajov uvedených na výrobnom štítku spotrebiča,
- výrobok bol namontovaný v rozpore s návodom na montáž, prípadne nebol dodržaný súlad s platnými STN alebo s návodom na obsluhu,
- výrobok bol neodborne namontovaný alebo nebol uvedený do prevádzky organizáciou oprávnenou v zmysle vyhlášky ÚBP SR č. 718/2002 Z. z., platí pre plynové spotrebiče a spotrebiče s elektrickým napájaním 400 V, ako i pre spotrebiče dodávané bez elektrického kábla, prípadne bez elektrickej koncovky,
- bola vykonaná konštrukčná zmena alebo zásah do výrobku neoprávnenou osobou,
- porucha na výrobku vznikla použitím neoriginálnych náhradných dielov alebo príslušenstva,
- ide o poškodenie: mechanické, nadmernou záťažou, v dôsledku vodného kameňa, neodborného zapojenia, živelnou pohromou, vonkajšími vplyvmi a pod.

### Vyhlasenie o hygienickej neškodnosti výrobku

**Všetky výrobky** distribuované spoločnosťou BSH domáci spotrebiče s.r.o., organizačná zložka Bratislava, prichádzajúce do styku s potravinami **spĺňajú požiadavky** o hygienickej neškodnosti podľa **európskej normy EC 1935/2004**. Toto vyhlásenie sa vzťahuje na všetky výrobky prichádzajúce do styku s potravinami uvedené v aktuálnom cenníku BSH domáci spotrebiče s.r.o., organizačná zložka Bratislava.

Symbol uvedený na výrobku alebo jeho obale upozorňuje na to, že výrobok po skončení jeho životnosti nepatrí k bežnému domácejmu odpadu, ale ho treba odovzdať do špeciálnej zberne odpadu na recyklovanie elektrických alebo elektronických spotrebičov.

Vašou podporou správnej likvidácie pomáhate opäť získať cenné suroviny a chrániť tak životné prostredie. Ďalšie informácie o recyklovaní tohto výrobku získate na miestnom úrade, v zberni odpadu alebo v združení Envidom, ktoré zabezpečuje zber, prepravu, spracovanie, recykláciu a ekologické zneškodňovanie elektroodpadu v zmysle zákona.



## **Uistenie dovozcu o vydaní vyhlásenia o zhode**

Vážený zákazník,

Podľa zákona č. 264/1999 Z. z. Vás uistujeme, že na všetky výrobky distribuované spoločnosťou BSH domáci spotrebiče s. r. o. našim obchodným partnerom, bolo vydané prehlásenie o zhode v zmysle zákona č. 264/1999 Z. z. a príslušných nariadení vlády. Toto uistenie dovozcu o vydaní prehlásenia o zhode sa vzťahuje na všetky výrobky vrátane plynových spotrebičov, ktoré sú obsiahnuté v aktuálnom cenníku firmy BSH domáci spotrebiče s. r. o.

## **Kontakt na servis domácich spotrebičov BOSCH**

### **Dodávateľ:**

BSH domácí spotřebiče s.r.o.  
Radlická 350  
158 00 Praha 5

### **Příjem opráv:**

Tel.: +421 244 450 808  
Email: **opravy@bshg.com**

### **Objednávky príslušenstva a náhradných dielov:**

Tel.: +421 244 452 041  
Email: **dily@bshg.com**

### **Zákaznícke poradenstvo:**

Tel.: +421 244 452 041  
Email: **bosch.spotrebice@bshg.com**

Aktuálne informácie o servise nájdete na internetových stránkach [www.bosch-home.sk](http://www.bosch-home.sk)

Tu máte možnosť si dojednať opravu pomocou online formulára.



**Pračka  
WAT28460BY**



**BOSCH**

**cz** Návod k použití a instalaci



4 242002 814551

## Vaše nová pračka

Rozhodli jste se pro pračku značky Bosch.

Věnujte prosím několik minut času přečtení a seznámení se s přednostmi vaší pračky.

Pro zajištění vysoké kvality značky Bosch byla u každé pračky opouštějící náš závod provedena pečlivá kontrola funkce a bezvadného stavu.

Další informace k našim výrobkům, příslušenství, náhradním dílům a servisu najdete na našich internetových stránkách [www.bosch-home.com/cz](http://www.bosch-home.com/cz) nebo se obraťte na naše servisní střediska.

Popisuje-li návod k použití a instalaci různé modely, bude na odpovídajících místech upozorněno na rozdíly.



Pračku uveďte do provozu až po přečtení tohoto návodu k použití a instalaci!

## Grafická úprava

### Varování!

Tato kombinace symbolu a výstražného slova upozorňuje na eventuelní nebezpečnou situaci. Nedodržení pokynů může mít za následek smrt nebo poranění.

### **Pozor!**

Toto výstražné slovo upozorňuje na eventuelní nebezpečnou situaci. Nedodržení pokynů může mít za následek věcné a/nebo ekologické škody.

### **Pokyn/tip**

Pokyny pro optimální používání spotřebiče / užitečné informace.

### **1. 2. 3. / a) b) c)**

Manipulační kroky jsou označeny číslicemi nebo písmeny.

■ / -

Výčty jsou označeny čtverečkem nebo pomlčkou.

# Obsah

## Použití k určenému účelu . . . . . 4

## Bezpečnostní pokyny . . . . . 5

Elektrická bezpečnost. . . . . 5

Nebezpečí poranění . . . . . 5

Bezpečnost dětí . . . . . 5

## Ochrana životního prostředí. . . . . 7

Obal / starý spotřebič. . . . . 7

Pokyny pro úsporu . . . . . 7

## Seznámení se spotřebičem. . . . . 8

Pračka . . . . . 8

Ovládací panel . . . . . 9

Displej. . . . . 10

## Přehled programů . . . . . 11

## Údaje o spotřebě . . . . . 13

## Prádlo . . . . . 15

Příprava prádla . . . . . 15

Třídění prádla . . . . . 15

Škrobení . . . . . 15

Barvení/odbarvování. . . . . 16

Namáčení . . . . . 16

## Prací prostředky . . . . . 16

Volba správného pracího prostředku . 16

Úspora energie a pracích prostředků. 17

## Přednastavené hodnoty programů . . . . . 17

Teplota . . . . . 17

Otáčky odstředění. . . . . 17

Hotovo za dobu . . . . . 18

## Doplnující nastavení programu 18

Speed Eco . . . . . 18

Ochrana proti zmač. . . . . 19

Voda&máchání+ . . . . . 19

Předpírka . . . . . 19

## Obsluha spotřebiče . . . . . 19

Příprava pračky. . . . . 19

Volba programu / zapnutí spotřebiče 19

Změna nastavení programu . . . . . 20

Volba doplňujících nastavení programu. . . . . 20

Vložení prádla do bubnu . . . . . 20

Dávkování a plnění pracích a ošetřovacích prostředků. . . . . 20

Spuštění programu . . . . . 21

Dětská pojistka . . . . . 22

Přidání prádla . . . . . 22

Změna programu . . . . . 22

Přerušení programu. . . . . 22

Konec programu při stop po máchání. . . . . 22

Konec programu . . . . . 22

Vyjmutí prádla / vypnutí spotřebiče . 23

## Senzory . . . . . 23

Množstevní automatika . . . . . 23

Systém kontroly rovnoměrného rozložení prádla . . . . . 23

VoltCheck . . . . . 23

## Nastavení signálů . . . . . 24

## Čištění a údržba. . . . . 24

Plášť pračky / ovládací panel . . . . . 24

Prací buben. . . . . 25

Odstraňování vodního kamene . . . . . 25

Násypka na prací prostředky a plášť. 25

Ucpané čerpadlo. . . . . 25

Ucpaná odtoková hadice na sifonu. 26

Ucpané sítko v přívodu vody . . . . . 26

## Co dělat v případě poruchy? . . 26

Nouzové odblokování . . . . . 26

Upozornění na displeji. . . . . 27

Co dělat v případě poruchy? . . . . . 28

 **Servisní služba** ..... 30

 **Technické údaje** ..... 30

 **Instalace a připojení** ..... 30

Rozsah dodávky .....30

Bezpečnostní pokyny .....31

Plocha pro instalaci ..... 32

Instalace na podstavec nebo na podlahu nad dřevěným trámovým stropem ..... 32

Instalace na podstavec se zásuvkou .....32

Vestavba spotřebiče do kuchyňské linky .....32

Odstranění přepravních pojistek . . . 32

Délky hadic a přívodních kabelů . . . 33

Přívod vody .....33

Odtok vody ..... 35

Vyrovnění. .... 36

Připojení k elektrické síti .....36

Před 1. praním. ....37

Přeprava ..... 37

## Použití k určenému účelu

- Výhradně k soukromému použití v domácnosti.
- Pračka je vhodná k praní textilií vhodných pro praní v pračce a vlny určené pro ruční praní v pracím roztoku.
- Pro provoz se studenou\* nebo studenou a teplou\* pitnou vodou (maximálně 60 °C) a běžnými pracími a ošetrovacími prostředky, které jsou vhodné pro použití v pračce.
- Při dávkování všech pracích/ pomocných/ ošetrovacích a čisticích prostředků bezpodmínečně dodržujte pokyny výrobce.
- Děti od 8 let, osoby s omezenými fyzickými, smyslovými nebo duševními schopnostmi a osoby s nedostatečnými zkušenostmi a znalostmi smí pračku obsluhovat pouze **pod dozorem** nebo poté, co **byly poučeny** zodpovědnou osobou. Děti nesmí provádět čištění a údržbu bez dozoru.
- Zajistěte, aby se děti mladší 3 let nezdržovaly v blízkosti pračky.
- Domácí zvířata udržujte v dostatečné vzdálenosti od pračky.

Přečtete si návod k obsluze a k instalaci a všechny ostatní informace přiložené k pračce a postupujte podle nich.

Dokumenty uchovejte pro pozdější potřebu.

\* V závislosti na modelu

## **Bezpečnostní pokyny**

### **Elektrická bezpečnost**

#### **Varování**

#### **Ohrožení života!**

Při kontaktu se součástmi pod napětím hrozí nebezpečí úrazu elektrickým proudem.

- Nikdy se nedotýkejte síťové zástrčky mokřkýma rukama.
- Síťovou zástrčku vytahujte ze zásuvky pouze za kryt zástrčky, nikdy za kabel, protože by mohlo dojít k poškození.

### **Nebezpečí poranění**

#### **Varování**

#### **Nebezpečí poranění!**

- Při nazdvihnutí pračky za vyčnívající součásti (např. dvířka) se mohou součásti ulomit a způsobit poranění. Nezvedejte pračku za vyčnívající součásti.
- Při stoupnutí na pračku může prasknout horní deska a může dojít k poranění. Nestoupejte na pračku.
- Při opření/sednutí na otevřená dvířka se může pračka převrhnout a může dojít k poranění. Neopírejte se o otevřená dvířka.

- Při sáhnutí do točícího se bubnu může dojít k poranění rukou.  
Nesahejte do točícího se bubnu.  
Počkejte, až se buben přestane točit.

#### **Varování**

#### **Nebezpečí opaření!**

Při praní s vysokými teplotami může dojít při kontaktu s horkým pracím roztokem, např. při odčerpání horkého pracího roztoku do umyvadla, k opaření.  
Nesahejte do horkého pracího roztoku.

### **Bezpečnost dětí**

#### **Varování**

#### **Ohrožení života!**

Děti se mohou při hraní u pračky dostat do životu nebezpečných situací nebo se poranit.

- Nenechávejte děti u pračky bez dozoru!
- Nenechávejte děti, aby si s pračkou hrály!

#### **Varování**

#### **Ohrožení života!**

Děti se mohou ve spotřebiči zavřít a dostat do nebezpečí ohrožení života.

- U spotřebičů, které dosloužily: Vytáhněte síťovou zástrčku ze zásuvky.



- Síťový kabel odřízněte a spolu se zástrčkou odstraňte.
- Zničte zámek dvířek.

### **Varování**

#### **Nebezpečí udušení!**

Při hraní se děti mohou do obalů/fólií a částí obalů zamotat nebo je přetáhnout přes hlavu a udusit se. Fólie, obaly a jejich části udržujte mimo dosah dětí.

### **Varování**

#### **Nebezpečí otravy!**

Prací a ošetřovací prostředky mohou při požití způsobit otravu.

Prací a ošetřovací prostředky uchovávejte mimo dosah dětí.

### **Varování**

#### **Podráždění očí/pokožky!**

Kontakt s pracími a ošetřovacími prostředky může způsobit podráždění očí/pokožky.

Prací a ošetřovací prostředky uchovávejte mimo dosah dětí.

### **Varování**

#### **Nebezpečí poranění!**

Při praní s vysokými teplotami je sklo dvířek horké.

Zabraňte dětem, aby se dotýkaly horkých dvířek.



## Ochrana životního prostředí

### Obal / starý spotřebič



Obal ekologicky zlikvidujte. Tento spotřebič je označen v souladu s evropskou směrnicí 2012/19/EU o nakládání s použitými elektrickými a elektronickými zařízeními (waste electrical and electronic equipment - WEEE). Tato směrnice stanoví jednotný evropský (EU) rámec pro zpětný odběr a recyklování použitých zařízení.

rozhodnout pro nastavení programu s nižší spotřebou energie.

\* V závislosti na modelu

- **Režim úspory energie:** Osvětlení displeje po několika minutách zhasne, bliká tlačítko . Pro aktivaci osvětlení stiskněte libovolné tlačítko. Režim úspory energie se neaktivuje, když běží program.
- Pokud budete prádlo následně sušit v sušičce, rychlost odstředování zvolte podle návodu výrobce sušičky.

### Pokyny pro úsporu

- Využívejte maximální množství prádla pro příslušný program. Přehled programů → příloha k návodu k použití a instalaci.
- Normálně zašpiněné prádlo perte bez předpírky.
- Při mírně až normálně zašpiněném prádle šetřete energii a práci prostředky. → *Strana 17*
- Teploty, které lze zvolit, se vztahují ke značkám pro ošetřování na textiliích. Teploty ve spotřebiči se od nich mohou lišit, aby byl zajištěn optimální poměr úspory energie a výsledku praní.
- **Upozornění o spotřebě energie\*:**  
→ *Strana 10*  
Ukazatel informuje o relativní spotřebě energie ve zvolených programech. Čím více kontrolky svítí, tím vyšší je spotřeba. Tak můžete porovnat spotřebu u jednotlivých programů při zvolení různých nastavení a případně se

## Seznámení se spotřebičem

### Pračka

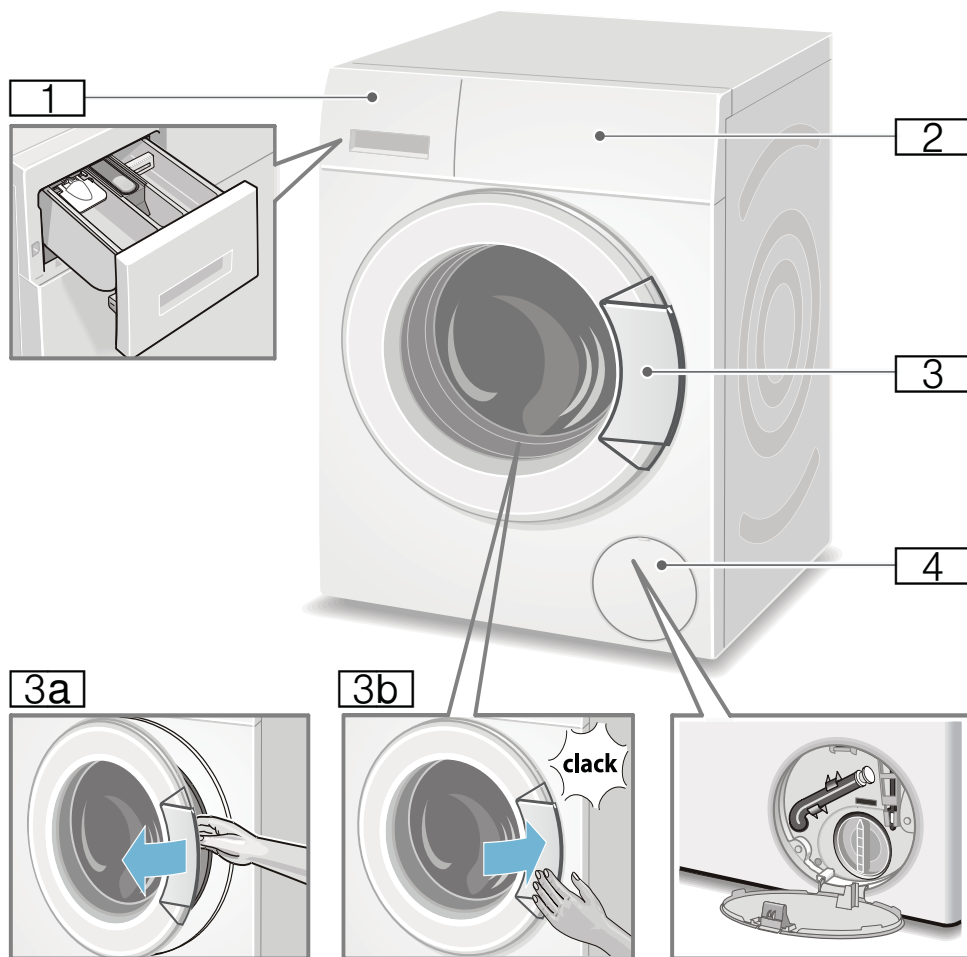

- 1** Násypka na prací prostředky  
→ *Strana 20*
- 2** Ovládací panel/displej
- 3** Dvířka s madlem
- 3a** Otevření dvířek
- 3b** Zavření dvířek
- 4** Krytka pro údržbu

## Ovládací panel

Obslužné pole v závislosti na modelu

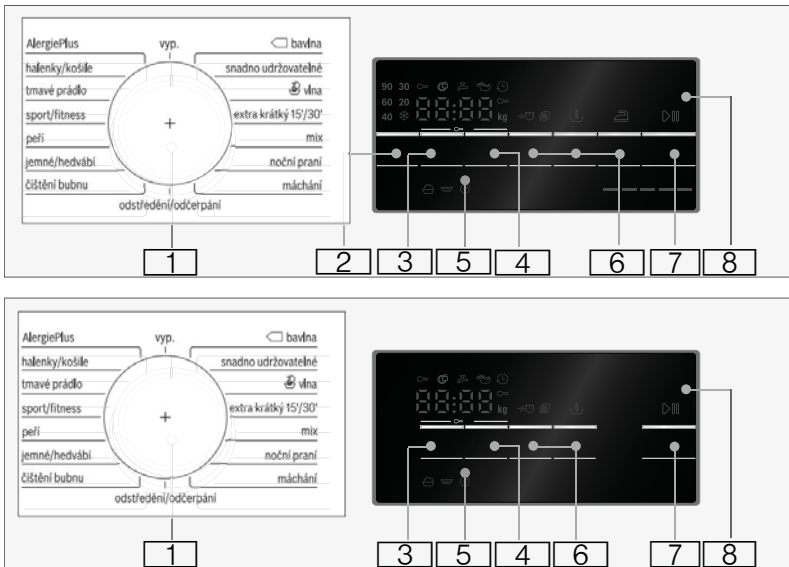

- 1 **Volič programů:**  
pro zvolení programu a zapnutí a vypnutí pračky přes polohu **vypnuto** (vyp., Off);  
Přehled všech programů viz Příloha k návodu k použití a instalaci.
- 2 Změňte **Teplota** \*. → *Strana 17*
- 3 Změňte **Otáčky odstředění**.  
→ *Strana 18*
- 4 Změňte **Hotovo za dobu**.  
→ *Strana 14*
- 5 **Dětská pojistka** (∞ 3 sec.)  
proti neúmyslné změně nastavených funkcí, aktivace/deaktivace; → *Strana 22*  
Držte současně stisknutá tlačítka **Otáčky odstředění** a **Hotovo za dobu** cca **3 sekundy**.
- 6 **Volba doplňujících nastavení programu:** → *Strana 18*
  - Speed Eco
  - Voda&máčení+ \*
  - Ochrana proti zmač. \*
  - Předpírka \*
- 7 **Tlačítko** **pro:**
  - spuštění programu,
  - přerušení programu, např. přidání prádla → *Strana 22*,
  - zrušení programu  
→ *Strana 22*
- 8 **Indikační pole** pro nastavení a informace → *Strana 10*

\* V závislosti na modelu

**Upozornění:** Všechna tlačítka jsou senzitivní, stačí lehký dotyk.

## Displej



**Upozornění:** V tabulce najdete možnosti nastavení a informace o zvoleném programu.

☼-90 °C

**Teplota\*** ve °C;  
☼ = studená

----, 0 - 1400\*\* Ⓞ **Otáčky odstředění**  
v ot/min, 0 = bez odstředování, jen odčerpávání  
→ *Strana 17*,  
---- = stop po máchání

→ *Strana 22*  
**Hotovo za dobu**  
doba trvání programu v závislosti na zvoleném programu v h:min (hodiny:minuty)

např. 2:30

1 - 24 Ⓞ

**předvolba času konce** v hodinách; po skončení programu... h  
**doporučené množství prádla ukazatel spotřeby energie\***  
→ *Strana 7*

9\*\* kg

Čím více kontrolky svítí, tím vyšší je relativní spotřeba energie.

☼ = = = = =

\*\* V závislosti na zvoleném programu, nastavení a modelu

### další upozornění na displeji

#### Postup programu:

	Praní
	Máchání
	Odstředování
End (konec)	Konec programu
---- Ⓞ	Konec programu při stop po máchání

#### Dvířka:

	Dvířka nelze otevřít.
svítí	
	Po spuštění programu: Dvířka nejsou správně zavřena.
bliká	

#### Vodovodní kohoutek:

	Není otevřený přívod vody, voda nemá tlak
svítí	
	Příliš nízký tlak vody (může se prodloužit doba trvání programu)
bliká	

#### Dětská pojistka: → *Strana 22*

	Dětská pojistka je aktivovaná
svítí	
	Dětská pojistka je aktivovaná a je otočený volič programů
bliká	

#### Rozpoznání pěny:

	→ <i>Strana 21</i>
svítí	

#### Chybové hlášení:























E: --	→ <i>Strana 28</i>
-------	--------------------

























#### Nastavení signálů:

0 - 4	→ <i>Strana 24</i>
-------	--------------------

\* V závislosti na modelu

## Přehled programů

Program/Typ oděvu/Doporučení	Nastavení
<p><b>Název programu:</b> : Krátké informace o programu, popř. popis programu a vhodná textilie pro praní.</p>	<p>maximální nápl. ; teplota (☀ = studená)</p> <p>odstředování - počet otáček*</p> <p>přídavné funkce programu</p>
<p> <b>Cotton/Bavlna:</b> odolné tkaniny, bavlna vhodná k vyvařování nebo lněné textilie</p> <p><b>Použití:</b></p> <ul style="list-style-type: none"> <li>U funkce <b>Eco</b> je teplota praní nižší, než je zvolená teplota.. V případě, že vyžadujete jinou teplotu praní, použijte program bez funkce <b>Eco</b>, v tomto případě bude teplota vyšší.</li> <li>Nastavením funkce <b>Speed</b> bude lehce zašpiněné prádlo vypráno v krátkém programu</li> </ul>	<p>8 kg/5** kg; ☀ - 90 °C</p> <p>----, 0-1400* ot/min</p> <p>Speed Eco ≡    , předpírka, voda+</p>
<p> <b>EasyCare/Snadno udržovatelné:</b></p> <p>umělá vlákna nebo směsové tkaniny</p>	<p>4 kg; ☀ - 60 °C</p> <p>----, 0-1200 ot/min</p> <p>Speed Eco ≡    , předpírka, voda+</p>
<p> <b>Wool/Vlna:</b> vlna vhodná pro ruční praní nebo v pračce, nebo tkaniny s obsahem vlny; zvláště šetrný prací program, zamezuje srážení oděvů, delší přestávky v programu (textilie leží ve vodě, v které se pere.)</p> <p><b>Použití:</b></p> <ul style="list-style-type: none"> <li>Vlna živočišného původu: angorská, alpačí, lamí, ovčí.</li> <li>Vhodná k praní v pračce, je nutné použít vhodný prací prostředek.</li> </ul>	<p>max. 2 kg; ☀ - 40 °C</p> <p>----, 0-800 ot/min</p> <p>-</p>
<p> <b>ExtraShort 15'/30'/Extra krátký 15'/30':</b> extra krátký program, asi 15/30 min, lehce zašpiněné prádlo, menší množství prádla</p> <p><b>Použití:</b> U funkce <b>Speed</b> běží program <b>Extra krátký 15'</b>.</p>	<p>2/3,5 kg; ☀ - 40 °C</p> <p>0-1200 ot/min</p> <p>Speed ≡ </p>
<p> <b>Mix:</b> kombinovaná náplň složená z bavlněných oděvů a z oděvů z umělých vláken.</p>	<p>4 kg; ☀ - 40 °C</p> <p>----, 0-1400* ot/min</p> <p>Speed Eco ≡    , předpírka, voda+</p>
<p> <b>Night wash/Noční praní:</b> obzvláště tichý prací program pro noční praní, vhodný pro praní tkanin z bavlny, lnu, umělých vláken a směsových tkanin.</p> <p><b>Použití:</b> signalizace konce programu je deaktivovaná</p>	<p>4 kg; ☀ - 40 °C</p> <p>----, 0-1200 ot/min</p> <p>Speed Eco ≡    , předpírka, voda+</p>
<p>* max. počet otáček odstředování, v závislosti na zvoleném programu a daném modelu</p> <p>** snížené množství náplně u funkce <b>Speed</b></p>	

Program/Typ oděvu/Doporučení	Nastavení
 <b>Rinse/Máchání:</b> extra máchání lze nastavit voličem počtu otáček.	-;- ----, 0-1400** ot/min -
 <b>Spin/Drain/Odstředění/Odčerpání</b>  : extra odstředování nastavíte voličem počtu otáček. V případě, že chcete jen odčerpat vodu, nastavte počet otáček na 0. <b>Použití:</b> Časový displej odloženého startu se aktualizuje po spuštění programu.	-;- ----, 0-1400** ot/min -
 <b>Drum cleaning/Čištění bubny:</b> Program určený pro čištění bubny a vodní nádržky, např. před prvním praním, v případě častého praní při nízkých teplotách (40 °C a nižších) nebo při zápachu způsobeném delší nepřítomností <b>Použití:</b> <ul style="list-style-type: none"> <li>Zvolte program pro čištění pracího bubnu bez náplně.</li> <li>Použijte běžný prací prášek nebo prací prostředek s obsahem bělidla. Použijte poloviční množství pracího prostředku oproti doporučení výrobce, aby jste se vyhlí tvorbě pěny. Nepoužívejte prací prostředek pro vlnu a jemné prádlo.</li> </ul>	0 kg; 90 °C 1200 ot/min -
 <b>Delicates/Silk/Jemné/Hedvábí:</b> pro jemné praní textilií z hedvábí, sametu, saténu, umělých vláken a směsového materiálu (např. hedvábné halenky a šály) <b>Použití:</b> Použijte vhodný prací prostředek k praní v pračce pro hedvábí a jemné prádlo.	2 kg;  - 40 °C ----, 0-800 ot/min Speed Eco    předpírka, voda+
 <b>Downs/Peří:</b> pro praní textilií plněné peřím, polštáře, přikrývky, vhodný i pro výplně z umělých vláken. <b>Použití:</b> Velké kusy perte odděleně. Použijte prací prostředek pro jemné prádlo a dodržujte pokyny pro ošetření textilií. Prací prostředek použijte v malých dávkách.	2 kg;  - 60 °C ----, 0-1200 ot/min Speed Eco    voda+
 <b>Sport/ Fitness</b> sportovní oděvy a textilie z mikrovlákna k volnočasovým aktivitám a sportu <b>Použití</b> <ul style="list-style-type: none"> <li>Při praní nepoužívejte aviváž.</li> <li>Před praním je nutné zkontrolovat nádrž na prací prostředky, zda v ní nejsou zbytky aviváže a případně ji důkladně vyčistit (každou přihrádku).</li> </ul>	2 kg;  - 40 °C ---, 0 - 800 ot/min Speed Eco    předpírka, voda+
 <b>Jeans/Dark wash/Džínsy/Tmavé prádlo:</b> Tmavé bavlněné textilie a tmavé lehce pratelné textilie, oděvy je nutné před praním obrátit na rubovou stranu.	3,5 kg;  - 40 °C ----, 0-1200 ot/min Speed Eco    předpírka, voda+
* max. počet otáček odstředování, v závislosti na zvoleném programu a daném modelu ** snížené množství náplně u funkce <b>Speed</b>	

**Program/Typ oděvu/Doporučení**





 **Shirts/Blouses/Košile/Halenky:** Košile a halenky z bavlny, která nevyžaduje žehlení, ze lnu, syntetického nebo směsového materiálu.

2 kg;  - 60 °C

---, 0-800 ot/min

**Použití:**

- U funkce **Ochrana proti zmačkáním** (podle modelu) odstředujte košile a halenky jen krátce, oděvy pověste ještě mokré → vyrovnají se samy
- Košile a halenky z hedvábí a choulostivých materiálů perte jen v programu **Jemné/ hedvábí**





Speed Eco    , předpírka, voda+

 **AllergyPlus/AlergiePlus:** odolné textilie z bavlny a lnu

7,5 kg/5\*\* kg;  - 60 °C

**Použití:** Z důvodu dlouhého pracovního cyklu, dlouhého oplachu, vyššího obsahu vody a dané teplotě je program obzvlášť vhodný při vysokých nárocích na hygienu nebo v případě velmi citlivé pokožky.

---, 0-1400\* ot/min

Speed Eco    , předpírka, voda+

\* max. počet otáček odstředování, v závislosti na zvoleném programu a daném modelu

\*\* snížené množství náplně u funkce **Speed** **Údaje o spotřebě**

**Spotřeba energie a vody, délka pracovního cyklu a zbytková vlhkost u hlavních pracích programů**  
(orientační údaje)

Program	Náplň	Spotřeba energie*	Spotřeba vody*	Trvání programu*
Bavlna 20 °C	8 kg	0,25 kWh	87 l	2 ¾ h
Bavlna 40 °C	8 kg	1,03 kWh	87 l	3 h
Bavlna 60 °C	8 kg	0,96 kWh	87 l	2 ¾ h
Bavlna 90 °C	8 kg	2,20, kWh	97 l	2 ¾ h
Snadno udržovatelné 40 °C	4kg	0,70 kWh	61 l	2 h
Rychlý/Mix 40 °C	4 kg	0,60 kWh	45 l	1 ¼ h
Jemné/ Hedvábí 30 °C	2 kg	0,19 kWh	37 l	¾ h
Vlna 30 °C	2 kg	0,19 kWh	40 l	¾ h













Program	Orientační údaje o zbytkové vlhkosti**		
	WAT28...	WAT24...	WAT20...
	max. 1400 ot/min	max. 1200 ot/min	max. 1000 ot/min
Bavlna	48 %	53 %	62 %
Snadno udržovatelné	40 %	40 %	40 %
Jemné/Hedvábí	30 %	30 %	30 %
Vlna	45 %	45 %	45 %

\* Údaje se od zadaných údajů mohou lišit v závislosti na tlaku vody, tvrdosti vody, teplotě přívodní vody, teplotě místnosti, druhu, množství a míry znečištění oděvu, použitém pracím prostředku, kolísavém elektrickém napětí a vybrané přídavné funkci.

\*\* Údaje o zbytkové vlhkosti na základě omezeného počtu otáček daného programu a maximálním množstvím náplně.

### Nejúčinnější prací programy pro bavlněné textilie

Následující programy (standardní programy, označené symbolem ) jsou vhodné pro praní běžně znečištěných bavlněných textilií a z hlediska spotřeby energie a vody jsou nejúčinnější.

Normální programy pro bavlnu podle nařízení 1015/2010/EU		
Program + teplota + tlačítko	Množství náplně	Orientační doba trvání programu
Bavlna +  + Eco  	8 kg	3 ½ h
Bavlna +  + Eco  	4 kg	3 ½ h
Bavlna +  + Eco  	4 kg	3 ½ h

Nastavení programů podle směrnice 2010/30/EU k provedení testu se studenou vodou (15°C) a k vystavení štítku o spotřebě energie.  
 Hodnoty teplot u jednotlivých programů se řídí teplotou vyznačenou na štítku textilie.  
 Skutečná teplota praní se z důvodu úspory energie může od udané hodnoty lišit.

### Pokyny

- Tato příloha je součástí Návodu k použití a pokynům k instalaci. Přílohu nevyhazujte a uchovejte pro pozdější využití.
- Další důležité informace naleznete v Návodu k použití a pokynech k instalaci.



## Prádlo

### Příprava prádla

#### Pozor!

#### Poškození spotřebiče / poškození textilií

Předměty, které nejsou součástí prádla (např. mince kancelářské svorky, jehly, hřebíky), mohou poškodit prádlo nebo součásti pračky.

Proto při přípravě prádla dodržujte následující pokyny:

- Vyprázdněte kapsy.

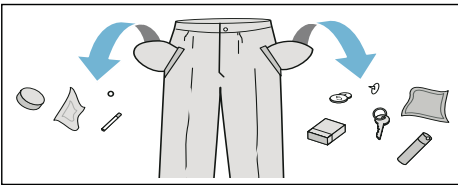

- Dávejte pozor na kovové předměty (kancelářské sponky atd.) a odstraňte je.
- Choulostivé prádlo (punčochy, podprsenky s ramínky atd.) perte v síťce/sáčku.
- Zavřete zipy, zapněte knoflíky na povlečení.
- Kartáčkem odstraňte písek z kapes a záhybů.
- Odstraňte záclonové žabky nebo je zavažte do sítky/sáčku.

### Třídění prádla

Roztřídte prádlo podle pokynů pro ošetřování prádla a podle údajů výrobce na visačkách podle:

- druhu tkaniny/vláken,
  - barvy
- Upozornění:** Prádlo se může zabarvit nebo nebude úplně čisté. Bílé a barevné prádlo perte zvlášť. Nové barevné prádlo vyperte poprvé samostatně.

- **Zašpinění**  
Perte dohromady prádlo se stejným stupněm zašpinění.  
Některé příklady stupně zašpinění najdete na → *Strana 17*
  - **Mírně:** Bez předpírky, příp. zvolte nastavení **Speed**
  - **Normálně**
  - **Silně:** vložte menší množství prádla, zvolte program s předpírkou
  - **Skvrny:** skvrny odstraňte/ ošetřete, dokud jsou ještě čerstvé. Nejprve je potřete mýdlovým roztokem, neдрhněte je. Poté prádlo vyperte pomocí příslušného programu. Úporné/ zaschlé skvrny se někdy odstraní až po několikerém praní.
- **Symbols na etiketách pro ošetřování**  
**Upozornění:** Čísla u symbolů upozorňují na maximální použitelnou teplotu praní.

- vhodný pro normální prací proces;  
např. program bavlna
- nutný šetrný prací proces;  
např. program snadná údržba
- nutný obzvláště šetrný prací proces; např. program jemné/ hedvábi
- vhodné pro ruční praní; např. program vlna
- Neperte prádlo v pračce.

### Škrobení

**Upozornění:** Prádlo by nemělo být ošetřeno aviváží.

Škrobení lze provádět tekutým škrobem v rámci všech pracích programů. Škrob dávkujte podle údajů výrobce do komory (příp. ji předem vyčistěte).

## Barvení/odbarvování

Barvení lze provádět pouze v rozsahu běžném v domácnosti!. Sůl může poškodit ušlechtilou ocel! Dodržujte pokyny výrobce barvicího prostředku!

**Neodbarvujte** v pračce prádlo!

## Namáčení

1. Zapněte spotřebič.
2. Zvolte program **bavlna 20 °C**.
3. Do komory **I**dejte namáčecí nebo prací prostředek podle údajů výrobce.
4. Stiskněte tlačítko ▷∞.
5. Po cca 10 minutách zastavte program stisknutím tlačítka ▷∞.
6. Po požadované době namáčení opět stiskněte tlačítko ▷∞, pokud má program pokračovat, nebo program změňte.

## Upozornění

- Vložte prádlo stejné barvy.
- Není nutné přidávat žádný další prací prostředek, protože se k praní použije namáčecí roztok.



## Prací prostředky

### Volba správného pracího prostředku

Pro správnou volbu pracího prostředku, teploty a ošetřování prádla je rozhodující značka pro ošetřování. → také [www.sartex.ch](http://www.sartex.ch)

Na [www.cleanright.eu](http://www.cleanright.eu) najdete velké množství dalších informací o pracích, ošetrovacích a čistících prostředcích pro soukromé použití.

- **Univerzální prací prostředky s optickými zjasňovači**  
hodí se pro bílé prádlo ze lnu nebo bavlny s možností vyvářky  
program: bavlna / studená – max. 90 °C
- **Prací prostředky na barevné prádlo bez bělidla a optických zjasňovačů**  
hodí se pro barevné prádlo ze lnu nebo bavlny  
program: bavlna / studená – max. 60 °C
- **Prací prostředky na barevné/jemné prádlo bez optických zjasňovačů**  
hodí se pro barevné prádlo ze snadno ošetrovatelných vláken, syntetických vláken  
program: snadná údržba / studená – max. 60 °C
- **Prací prostředky na jemné prádlo**  
hodí se pro choulostivé jemné textilie, hedvábí nebo viskózu  
program: jemné/hedvábí / studená – max. 40 °C
- **Prací prostředky na vlnu**  
hodí se pro vlnu  
program: vlna (Wool) / studená – max. 40 °C

## Úspora energie a pracích prostředků

Při mírně a normálně zašpiněném prádle můžete šetřit energii (snížením teploty prání) a prací prostředky.

Úspora	Zašpinění/upozornění
 <p>Snížená teplota a množství pracího prostředku podle doporučeného dávkování</p>	<p><b>Mírné</b></p> <p>Nejsou patrné zašpinění a skvrny. z oděvů je cítit tělesný pach, např.:</p> <ul style="list-style-type: none"> <li>■ lehké letní/sportovní oděvy (nošené několik hodin)</li> <li>■ trika, košile, halenky (nošené až 1 den)</li> <li>■ povlečení a ručníky pro hosty (používané 1 den)</li> </ul>
	<p><b>Normální</b></p> <p>Viditelné zašpinění / nebo viditelné skvrny, např.:</p> <ul style="list-style-type: none"> <li>■ trika, košile, halenky (propocené, několikrát nošené)</li> <li>■ ručníky, povlečení (používané až 1 týden)</li> </ul>
<p>Teplota podle visačky a množství pracího prostředku podle doporučeného dávkování / silné zašpinění</p>	<p><b>Silné</b></p> <p>Jasně viditelné zašpinění a/ nebo skvrny, např. utěrky, dětské prádlo, pracovní oděvy</p>

**Upozornění:** Při dávkování všech pracích/pomocných/ošetřujících a čisticích prostředků bezpodmínečně dodržujte pokyny výrobce a upozornění. → *Strana 20*

## P+ Přednastavené hodnoty programů

Po zvolení programu se na displeji zobrazí přednastavené hodnoty programu.

Přednastavené hodnoty můžete změnit.

Za tímto účelem stiskněte příslušné tlačítko tolikrát, dokud se na displeji nezobrazí požadovaná hodnota nastavení.

**Upozornění:** Při delším stisknutí tlačítka probíhají hodnoty nastavení až do konečné hodnoty automaticky. Pak ještě jednou stiskněte tlačítko a můžete znovu změnit hodnoty nastavení.

Přehled všech možných nastavení programu viz Příloha k návodu k použití a instalaci.

### Teplota

(°C, Temp. °C)

Tlačítko v závislosti na modelu

Před spuštěním programu a během něj můžete v závislosti na postupu programu změnit nastavenou teplotu.

Maximální nastavitelná teplota závisí na zvoleném programu.

### Otáčky odstředění

(⊙, rpm ⊙)

Před spuštěním programu a během něj můžete v závislosti na postupu programu změnit rychlost odstředování (v ot/min; otáčky za minutu).

**Nastavení 0:** Bez závěrečného odstředování, jen se odčerpá voda. Prádlo zůstane mokré v pračce, např. pro prádlo, které se nemá ždímat.

**Nastavení - - -:** stop po máchání = bez závěrečného odstředování, po

posledním máchání zůstane prádlo ležet ve vodě.

Stop po máchání můžete zvolit, abyste zabránili pomačkání, pokud po skončení programu prádlo ihned nevyjmete z pračky.

Pro pokračování/ukončení programu → *Strana 22*

Maximální nastavitelné otáčky závisí na zvoleném programu a modelu.

## Hotovo za dobu

(☺, Finished in ☺)

**Před spuštěním programu** můžete v krocích po jedné hodině (h = hodina) až maximálně 24 h předvolit konec programu (dobu skončení).

Za tímto účelem:

1. Zvolte program.  
Zobrazí se doba trvání zvoleného programu, např. **2:30** (hodiny:minuty).
2. Stiskněte tlačítko **Hotovo za dobu** tolikrát, dokud se nezobrazí požadovaný počet hodin.
3. Stiskněte tlačítko ▷∞.  
Program se spustí.  
Na displeji se zobrazí nastavený počet hodin, např. **8h** a odměřuje se, dokud prací program nezačne. Potom se zobrazí doba trvání programu.

**Upozornění:** Doba trvání programu se v průběhu programu automaticky přizpůsobuje.

Dobu trvání programu mohou ovlivnit určité faktory, např.:

- nastavení programu,
- dávkování pracího prostředku (popř. dodatečné máchání kvůli tvorbě pěny),
- množství naplnění/druh textilu (rozdílné nasátí vodou),
- nevyváženost (např. v důsledku ložního prádla) se vyrovnávají několikanásobným odstředováním,

- výkyvy síťového napětí,
- tlak vody (rychlost přítoku).

**Po spuštění programu** můžete nastavený počet hodin měnit takto:

1. Stiskněte tlačítko ▷∞.
2. Tlačítkem **Hotovo za dobu** změňte počet hodin.
3. Stiskněte tlačítko ▷∞.

**Po spuštění programu** můžete v případě potřeby přidat nebo vyjmout prádlo. → *Strana 22*

## P+ Doplňující nastavení programu

Přehled všech možných dodatečných nastavení viz Příloha k návodu k použití a instalaci.

Nastavení je rozdílné v závislosti na modelu.

## Speed Eco

(=☺☺, Speed Eco Perfect)

Tlačítko se dvěma možnostmi nastavení pro přizpůsobení zvoleného programu:



- **Speed**  
Pro praní po kratší dobu se srovnatelnou účinností praní, ale s vyšší spotřebou energie oproti zvolenému programu bez nastavení Speed Eco.
- **Upozornění:** Nepřekračujte maximální naplnění.
- **Eco**  
Energeticky optimalizované praní díky snížení teploty při srovnatelném pracím účinku jako u zvoleného programu bez nastavení Speed Eco.

Za tímto účelem stiskněte tlačítko. Neprve Vám bude nabídnuto nastavení **Speed**. Ještě jednou stiskněte tlačítko,

je aktivní nastavení **Eco**. Pokud je nastavení aktivováno, na displeji svítí odpovídající symbol.

Ještě jednou stiskněte tlačítko, pak není aktivní žádné nastavení.

## Ochrana proti zmač.

(, Easy-iron )

Tlačítko v závislosti na modelu

Redukuje zmačkání pomocí speciálního průběhu odstředování s následovným načechráváním prádla a sníženými otáčkami odstředování.

**Upozornění:** Zvýšená zbytková vlhkost prádla.

## Voda&máchání+

(, Water Plus )

Tlačítko v závislosti na modelu

Vyšší stav vody a dodatečné máchání v případě citlivé pokožky a/nebo v oblastech s velmi měkkou vodou.

## Předpírka

(, Prewash )

Tlačítko v závislosti na modelu

Pro silně zašpiněné prádlo.

**Upozornění:** Prací prostředek rozdělte do komory **I** a **II**.

## Obsluha spotřebiče

### Příprava pračky

**Upozornění:** Pračka **musí být odborně nainstalovaná a připojená**. Od → *Strana 30*

1. Zapojte síťovou zástrčku.
2. Otevřete přívod vody.
3. Otevřete dvířka.
4. Zkontrolujte, zda je buben úplně prázdný. Příp. ho vyprázdněte.

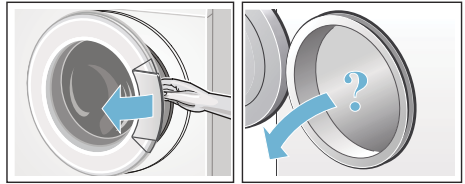

### Volba programu / zapnutí spotřebiče

**Upozornění:** Pokud jste aktivovali dětskou pojistku, musíte ji nejprve deaktivovat, teprve potom můžete nastavit program. .

Voličem programů zvolte požadovaný program. Lze jím otáčet v obou směrech.

Spotřebič je zapnutý.

Na displeji se zobrazí **přednastavené hodnoty** zvoleného programu:

- teplota\*,
- doba trvání programu střídavě s maximálním naplněním a
- upozornění o spotřebě energie\*.

\* V závislosti na modelu

## Změna nastavení programu

Můžete použít přednastavené hodnoty pro toto praní, nebo je změnit.

Za tímto účelem stiskněte příslušné tlačítko tolikrát, dokud se nezobrazí požadované nastavení.

Nastavení jsou aktivní bez potvrzení.

Po vypnutí pračky nezůstanou zachována.

Přednastavené hodnoty programů

→ *Strana 13*

## Volba doplňujících nastavení programu

Zvolením přídatných nastavení můžete prací proces ještě lépe přizpůsobit svému prádlu.

Nastavení lze přidat, resp. zrušit v závislosti na postupu programu.

Když je nastavení aktivní, svítí kontrolky tlačítek.

Po vypnutí pračky nezůstanou nastavení zachována.

Přídavná nastavení programu

→ *Strana 14*

## Vložení prádla do bubnu

### Varování

#### Nebezpečí ohrožení života!

Kusy prádla předem ošetřené čistícími prostředky obsahujícími rozpouštědla, např. odstraňovačem skvrn/pracím benzínem, mohou po vložení způsobit výbuch.

Prádlo předem důkladně vymáchejte ručně.

### Upozornění

- Smíchejte velké a malé kusy prádla. Různě velké kusy prádla se při odstředování lépe rozdělí. Jednotlivé kusy prádla mohou vést k nevyváženosti.

- Dodržujte uvedené max. naplnění. Přeplnění zhoršuje výsledek praní a podporuje pomačkání prádla.
- 1. Roztřídněné kusy prádla protřeptejte a vložte do bubnu.
- 2. Dbejte na to, abyste mezi dvířka a pryžovou manžetu nepřískřípli prádlo, a dvířka zavřete.

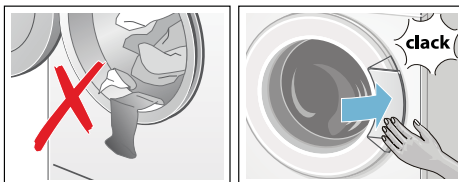

## Dávkování a plnění pracích a ošetřovacích prostředků

### Pozor!

#### Poškození spotřebiče

Čistící prostředky a prostředky pro ošetření prádla před praním (např. prostředky na skvrny, spreje před praním...) mohou poškodit povrch pračky, pokud se na něj dostanou. Dbejte na to, aby se tyto prostředky nedostaly do kontaktu s povrchem pračky. Případné zbytky spreje a jiné zbytky/kapky okamžitě otřete vlhkým hadrem.

### Dávkování

Prací a ošetřovací prostředky dávkujte podle:

- tvrdosti vody; informace získáte u vodáren,
- pokynů výrobce uvedených na obalu,
- množství prádla,
- zašpinění → *Strana 17*

## Plnění

### **⚠ Varování**

#### **Podráždění očí/pokožky!**

Při otvírání násypky na prací prostředky za provozu může prací/ ošetřovací prostředek vystříknout. Násypku otevírejte opatrně. Při kontaktu s pracím/ošetřovacím prostředkem důkladně vypláchněte oči, resp. omyjte pokožku. Při pozření vyhledejte lékařskou pomoc.

**Upozornění:** Husté aviváže a škroby zředte vodou, zabráníte tak ucpání.

Prací a ošetřovací prostředek naplňte do příslušné komory:

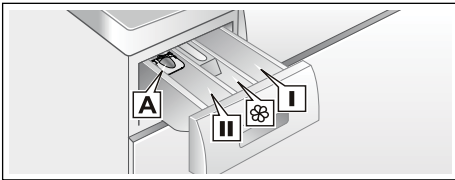

- Odměrka **A** na tekuté prací prostředky
- Komora **II** prací prostředek pro hlavní praní, změkčovací prostředek, bělicí prostředek, odstraňovač skvrn
- Komora  aviváž, škrob, nepřekračujte značku **max**
- Komora **I** prací prostředek pro předpírku

1. Až na doraz vytáhněte násypku na prací prostředky.
2. Naplňte prací prostředek a/nebo ošetřovací prostředek.
3. Zavřete násypku na prací prostředky.

## Odměrka na tekuté prací prostředky

Pro dávkování tekutých pracích prostředků použijte odměrku:

1. Vytáhněte násypku na prací prostředky. Vložku zatlačte dolů a násypku zcela vyjměte.
2. Odměrku posuňte dopředu, sklopte ji a nechte zaskočit.
3. Opět vložte zásuvku.

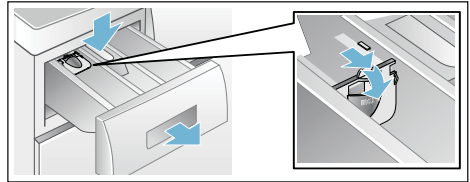

**Upozornění:** Odměrku nepoužívejte u gelových pracích prostředků a pracích prášků, programů s předpírkou, resp. při zvolené funkci doba skončení.

## Spuštění programu

Stiskněte tlačítko . Kontrolka svítí a program se spustí.

Na displeji se během programu zobrazuje doba skončení, resp. po spuštění pracího programu jeho doba trvání a symboly postupu programu. Displej → *Strana 10*

### **Upozornění: Rozpoznání pěny**

Jestliže na displeji svítí navíc symbol , zjistila pračka během pracího programu příliš mnoho pěny a poté automaticky zařadila máchací cyklus navíc pro odstranění pěny. Při příštím praní se stejným množstvím prádla snižte dávkování pracího prostředku.

Pokud chcete program zabezpečit proti neúmyslné změně nastavení, aktivujte následujícím způsobem dětskou pojistku.



## Dětská pojistka

(∞ 3 sec.)

Pračku můžete zajistit proti neúmyslné změně nastavených funkcí. Za tímto účelem aktivujte po spuštění programu dětskou pojistku.

Pro **aktivaci/deaktivaci** držte cca 3 sekundy současně stisknutá tlačítka **otáčky odstředění** a **Hotovo za dobu**. Na displeji se zobrazí symbol ∞.

- ∞ svítí: Dětská pojistka je aktivní.
- ∞ bliká: Dětská pojistka je aktivní a volič programu byl přestaven. Pro deaktivaci dětské pojistky nastavte volič programů zpět na výchozí program. Symbol znovu svítí.

**Upozornění:** Aby se zabránilo přerušení programu, volič programů přitom nepřetáčejte přes polohu vyp.

**Upozornění:** Dětská pojistka zůstane nadále aktivní i po skončení programu a vypnutí spotřebiče. Musíte ji vždy deaktivovat, když chcete spustit nový program.

## Přidání prádla

Po spuštění programu můžete v případě potřeby přidat nebo vyjmout prádlo.

Za tímto účelem stiskněte tlačítko ▷∞.

Kontrolka tlačítka ▷∞ bliká a pračka kontroluje, zda lze přidat prádlo.

Když na displeji:

- zhasnul symbol Ⓞ, lze přidat prádlo.
- svítí symbol Ⓞ, nelze přidat prádlo.

**Pro pokračování programu stiskněte tlačítko ▷∞.** Program bude automaticky pokračovat.

## Upozornění

- Při přidávání nenechávejte dvířka otevřená delší dobu – mohla by vytéct voda z prádla.

- Při velkém množství vody, vysoké teplotě nebo otáčejícím se bubnu zůstanou dvířka z bezpečnostních důvodů zablokovaná a přidání prádla není možné.
- Indikace naplnění není při přidání aktivní.

## Změna programu

1. Stiskněte tlačítko ▷∞.
2. Zvolte jiný program.
3. Stiskněte tlačítko ▷∞. Nový program začne od začátku.

## Přerušení programu

U programů s vysokou teplotou:

1. Stiskněte tlačítko ▷∞.
2. Nechte prádlo vychladnout: Zvolte: **máchání**.
3. Stiskněte tlačítko ▷∞.

U programů s nízkou teplotou:

1. Stiskněte tlačítko ▷∞.
2. Zvolte **odstředění/odčerpání**.
3. Stiskněte tlačítko ▷∞.

## Konec programu při stop po máchání

V indikačním poli se zobrazí - - - - Ⓞ a začne blikat kontrolka tlačítka ▷∞.

Pro pokračování programu:

- stiskněte tlačítko ▷∞, nebo
- zvolte rychlost odstředování resp. nastavte volič programů na **odstředění/odčerpání** a poté stiskněte tlačítko ▷∞.

## Konec programu

Na displeji se zobrazí **End** (konec) a zhasne kontrolka tlačítka ▷∞.

## Vyjmutí prádla / vypnutí spotřebiče

1. Otevřete dvířka a vyjměte prádlo.
2. Volič programů nastavte na **vypnuto** (vyp., Off). Spotřebič je vypnutý.
3. Zavřete přívod vody.  
**Upozornění:** U modelů s AquaStop není nutné.

### Upozornění

- Nezapomeňte v bubnu žádné prádlo. Při dalším praní by se mohlo prádlo srazit nebo by mohlo něco obarvit.
- Odstraňte z bubnu a gumové manžety případné předměty – nebezpečí koroze.
- Pryžovou manžetu dosucha otřete.

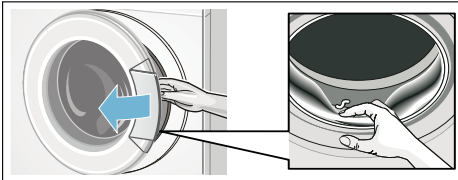

- Dvířka a násypku nechte otevřené, aby mohla vyschnout zbytková voda.
- Počkejte vždy až na konec programu, protože jinak může být spotřebič ještě zablokovaný. Potom spotřebič zapněte a počkejte na odblokování.
- Pokud na konci programu nesvítí displej, je aktivní režim úspory energie. Pro aktivaci stiskněte libovolné tlačítko.

## Senzory

### Množstevní automatika

Podle druhu prádla a náplně přizpůsobí množstevní automatika spotřebu vody optimálně pro každý program.

### Systém kontroly rovnoměrného rozložení prádla

Automatický systém kontroly rovnoměrného rozložení prádla detekuje nevyváženost a opakovaným náběhem odstředování zajišťuje rovnoměrné rozložení prádla.

V případě velmi nerovnoměrného rozložení prádla se z bezpečnostních důvodů sníží rychlost odstředování nebo se odstředování neprovede.

**Upozornění:** Dejte do bubnu malé a velké kusy prádla. → *Strana 28*

### VoltCheck

V závislosti na modelu

Automatický systém kontroly napětí pozná nepřipustný pokles napětí. Na displeji bliká dvojtečka ukazatele doby skončení. → *Strana 10*

Jakmile je napájecí napětí opět stabilní, svítí dvojtečka ukazatele doby ukončení (normální stav).

Rozpoznaný pokles napětí je v dalším průběhu programu zobrazován svícením všech tří bodů v ukazateli.



**Upozornění:** Poklesy napětí mohou způsobit např. prodloužení programu a/ nebo neuspokojivý výsledek odstředění.

## Nastavení signálů

Můžete změnit následující nastavení:

- hlasitost signálů upozornění (např. na konci programu) a/nebo
- hlasitost signálů tlačítek.

Pro změnu nastavení musíte vždy nejprve aktivovat režim nastavení.

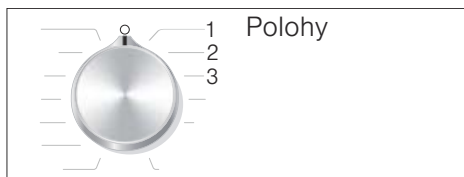

### Aktivace režimu nastavení

1. Zvolte program **bavlna** v poloze 1. Pračka je zapnutá.
2. Stiskněte tlačítko  a současně otočte volič programů doprava do polohy 2. Uvolněte tlačítko.

Je aktivovaný režim nastavení a na displeji se zobrazí přednastavená hlasitost upozorňujících signálů (např. na konci programu).

### Změna hlasitosti

Pomocí tlačítka **Hotovo za dobu** měníte na voliči programů na polohu:

- 2: hlasitost upozorňujících signálů a/ nebo
- 3: hlasitost signálů tlačítek.

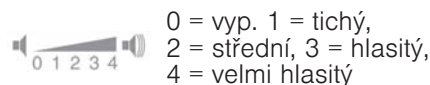

### Ukončení režimu nastavení

Proces můžete nyní ukončit a volič programů nastavit na **vypnuto** (vyp., Off). Nastavení jsou uložena.

## Čištění a údržba

### Varování

#### Nebezpečí ohrožení života!

Při kontaktu se součástmi pod napětím hrozí nebezpečí úrazu elektrickým proudem.

Vypněte spotřebič a vytáhněte síťovou zástrčku ze zásuvky.

### Varování

#### Nebezpečí otravy!

Při používání čisticích prostředků obsahujících rozpouštědla, např. čisticího benzínu, mohou vznikat jedovaté páry.

Nepoužívejte čisticí prostředky obsahující rozpouštědla.

### Pozor!

#### Poškození spotřebiče

Čisticí prostředky obsahující rozpouštědla, např. čisticí benzín, mohou poškodit povrchy a součásti spotřebiče.

Nepoužívejte čisticí prostředky obsahující rozpouštědla.

### Takto zabráníte tvorbě biofilmu a nepříjemnému zápachu:

#### Upozornění

- Zajistěte důkladné větrání místnosti, ve které je pračka nainstalovaná.
- Nechte dvířka a násypku na prací prostředky mírně pootevřené, když pračku nepoužíváte.
- Občas perte pomocí programu na **bavlna 60 °C** při použití univerzálního pracího prášku.

### Plášť pračky / ovládací panel

- Plášť a ovládací panel otřete měkkým vlhkým hadrem.
- Zbytky pracích prostředků ihned odstraňte.
- Čištění proudem vody je zakázáno.

## Prací buben

Používejte čisticí prostředky bez chlóru, nepoužívejte ocelovou drátěnku.

Při zápachu v pračce, resp. pro čištění bubny nechte v závislosti na modelu proběhnout bez prádla program **čištění bubny 90 °C** nebo **bavlna 90 °C**.  
Použijte univerzální prací prášek.

## Odstraňování vodního kamene

Při správném dávkování pracího prostředku není odstraňování vodního kamene nutné. V případě potřeby ho provádějte podle údajů výrobce prostředku na odstraňování vodního kamene. Vhodné prostředky na odstraňování vodního kamene můžete zakoupit u servisní služby.

## Násypka na prací prostředky a plášť

Pokud jsou zde zbytky pracího prostředku nebo aviváže:

1. Vytáhněte násypku na prací prostředky. Vložku zatlačte dolů a násypku vyjměte.
2. Vyjměte vložku: Prstem ji vytlačte zdola nahoru.

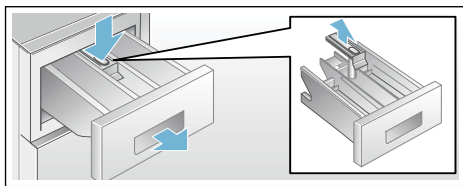

3. Vyplachovací misku a vložku vyčistěte vodou a kartáčkem a vysušte je. Vyčistěte také vnitřek pláště.
4. Nasadte vložku a nechte ji zaskočit (váleček nasadte na vodící čep).
5. Zasuňte zásuvku na prací prostředky.

**Upozornění:** Násypku nechte otevřenou, aby mohla vyschnout zbytková voda.

## Ucpané čerpadlo

**⚠ Varování**  
**Nebezpečí opaření!**

Prací roztok je při praní s vysokými teplotami horký. Při kontaktu s horkým pracím roztokem může dojít k opaření. Nechte prací roztok vychladnout.

1. Zavřete přívod vody, aby nepřitékala další voda a nemusela se vypustit čerpadlem.
2. Vypněte spotřebič. Síťovou zástrčku vytáhněte ze zásuvky.
3. Otevřete a sejměte krytku pro údržbu.

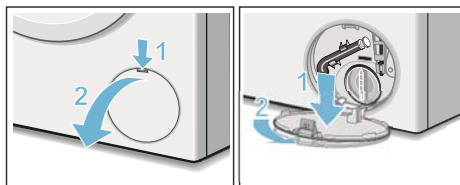

4. Vyndejte z držáku vypouštěcí hadici. Vytáhněte zátku, nechte prací roztok vytéct do vhodné nádoby. Nasadte zátku a vypouštěcí hadici nasadte do držáku.

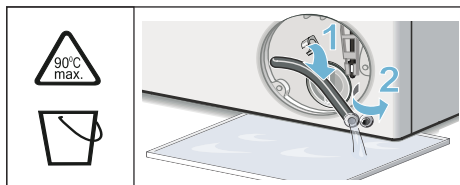

5. Opatrně odšroubujte krytku čerpadla, může vytékat zbytková voda. Vyčistěte vnitřní prostor, závit krytky čerpadla a těleso čerpadla. Oběžné kolo čerpadla musí mít možnost se otáčet.

## c z Co dělat v případě poruchy?

Krytku čerpadla nasadte zpět a zašroubujte. Držadlo musí být visle.

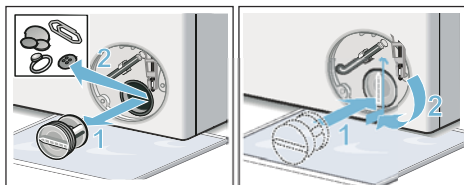

6. Nasadte krytku pro údržbu, nechte ji zaskočit a zavřete ji.

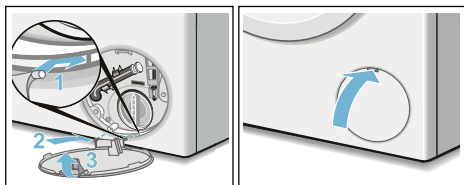

**Upozornění:** Abyste zabránili tomu, že při příštím praní odeče nevyužitý prací prostředek: Nalijte do komory II 1 litr vody a spusťte program **odčerpání** (Drain).

## Ucpaná odtoková hadice na sifonu

1. Vypněte spotřebič. Sítovou zástrčku vytáhněte ze zásuvky.
2. Povolte hadicovou objímku. Opatrně vytáhněte odtokovou hadici (zbytková voda).
3. Vyčistěte odtokovou hadici a hrdlo sifonu.

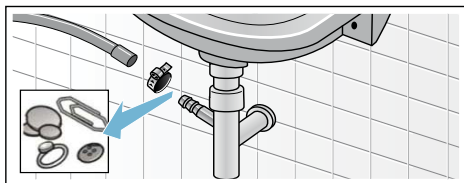

4. Nasadte opět odtokovou hadici a místo připojení zajistěte hadicovou sponou.

## Ucpané sítko v přívodu vody

K tomuto účelu nejdříve odtlakujte vodu v přívodní hadici:

1. Zavřete přívod vody.
2. Zvolte libovolný program (kromě máchání/odstředování/odčerpání).
3. Stiskněte tlačítko . Nechejte program cca 40 sekund běžet.
4. Volič programů nastavte na **vypnuto** (vyp., Off). Vytáhněte síťovou zástrčku ze zásuvky.
5. Vyčistěte sítko u přívodu vody: Odpojte hadici od přívodu vody. Vyčistěte sítko malým kartáčkem.

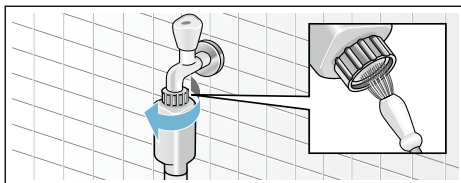

6. U modelů Standard a Aqua-Secure vyčistěte sítko na zadní straně spotřebiče: Odmontujte hadici na zadní straně spotřebiče, Vydejte sítko kleštěmi a vyčistěte je.

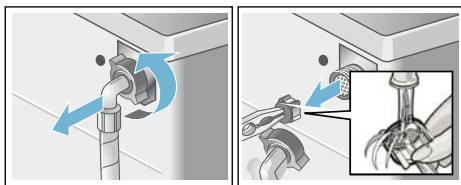

7. Připojte hadici a zkontrolujte těsnost.

## ? Co dělat v případě poruchy?

### Nouzové odblokování

např. při výpadku proudu

Po obnovení napájení pokračuje program dále.

Pokud byste chtěli přesto prádlo vyjmout, lze dvířka otevřít následujícím způsobem:

### **⚠ Varování** **Nebezpečí opaření!**

Při praní s vysokými teplotami může dojít při kontaktu s horkým pracím roztokem a prádlem k opaření. Případně prádlo nechte napřed vychladnout.

### **⚠ Varování** **Nebezpečí poranění!**

Při sáhnutí do točícího se bubnu si můžete poranit ruce. Nesahejte do točícího se bubnu. Počkejte, až se buben přestane točit.

### **Pozor!** **Škody způsobené vodou**

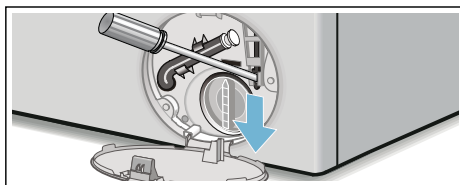

Vytékající voda může vést ke škodám způsobeným vodou. Neotevírejte dvířka, pokud je za sklem vidět voda.

1. Vypněte spotřebič. Síťovou zástrčku vytáhněte ze zásuvky.
2. Vypusťte prací roztok.
3. Pomocí náradí vytáhněte nouzové odblokování dolů a uvolněte ho. Pak lze dvířka otevřít.











## Upozornění na displeji

Ukazatel	Příčina/odstranění
Svítlí ☼	<ul style="list-style-type: none"> <li>■ Teplota je příliš vysoká. Počkejte, dokud teplota neklesne.</li> <li>■ Příliš vysoká hladina vody. Nelze přidávat prádlo. Příp. ihned zavřete dvířka. Pro pokračování programu stiskněte tlačítko ▷   .</li> </ul>
Bliká ⚙	<ul style="list-style-type: none"> <li>■ Příp. může být přiskřípnuté prádlo. Ještě jednou otevřete a zavřete dvířka a stiskněte tlačítko ▷   .</li> <li>■ Dvířka přitlačte, příp. odstraňte přiskřípnuté prádlo a dvířka znovu přitlačte.</li> <li>■ Příp. spotřebič vypněte a znovu zapněte; nastavte program a proveďte individuální nastavení; spusťte program.</li> </ul>
Svítlí ⚡	<ul style="list-style-type: none"> <li>■ Otevřete úplně přívod studené vody,</li> <li>■ zalomená nebo přiskřípnutá přívodní hadice,</li> <li>■ Příliš nízký tlak vody. Vyčistěte sítko. → <i>Strana 26</i></li> </ul>
E:93	<ul style="list-style-type: none"> <li>■ Zcela otevřete přívod teplé vody,</li> <li>■ zalomená nebo přiskřípnutá přívodní hadice teplé vody,</li> <li>■ příliš nízký tlak teplé vody. Vyčistěte sítko → <i>Strana 26</i>,</li> <li>■ není připojena přívodní hadice teplé vody. U spotřebičů s teplotou vodou připojte obě přívodní hadice (teplá a studená voda). → <i>Strana 33</i></li> </ul> <p><b>Upozornění:</b> Ukazatel ignorujte, zobrazí pouze při prvním praní.</p>
E:18	<ul style="list-style-type: none"> <li>■ Ucpané čerpadlo pracího roztoku. Vyčistěte čerpadlo pracího roztoku. → <i>Strana 25</i></li> <li>■ Ucpaná odtoková hadice / odtoková trubka. Vyčistěte odtokovou hadici u sifonu. → <i>Strana 26</i></li> </ul>

Ukazatel	
E:23	Voda v záchytné vaně na dně, netěsnost spotřebiče. Zavřete přívod vody. Zavolejte servisní službu! → <i>Strana 30</i>
	Aktivovaná dětská pojistka; deaktivujte ji.
Svítil 	Rozpoznáno příliš velké množství pěny, byly přidány máchací cykly navíc. Při příštím praní se stejným množstvím prádla snižte dávkování pracího prostředku. → <i>Strana 21</i>
: bliká doba ukončení	Příliš nízké síťové napětí.
. bliká doba ukončení	Podpětí při pracím programu. Program se prodlouží. → <i>Strana 23</i>
Jiná hlášení	Spotřebič vypněte, počkejte 5 sekund a znovu zapněte. Pokud se hlášení zobrazí znovu, zavolejte servisní službu. → <i>Strana 30</i>

## Co dělat v případě poruchy?

Poruchy	Příčina/odstranění
Vytéká voda.	<ul style="list-style-type: none"> <li>■ Řádně upevněte nebo vyměňte odtokovou hadici.</li> <li>■ Dotáhněte závit přívodní hadice.</li> </ul>
Nenatéká voda. Nebyl spláchnutý prací prostředek.	<ul style="list-style-type: none"> <li>■ Stiskli jste tlačítko ?</li> <li>■ Je otevřený přívod vody?</li> <li>■ Není příp. ucpané sítko? Vyčistěte sítko. → <i>Strana 26</i></li> <li>■ Není zalomená nebo přiskřípnutá přívodní hadice?</li> </ul>
Dvířka nelze otevřít.	<ul style="list-style-type: none"> <li>■ Je aktivní bezpečnostní funkce. Přerušení programu?</li> <li>■ Nezvolili jste ---- (stop po máchání = bez závěrečného odstředování)? → <i>Strana 22</i></li> <li>■ Dvířka lze otevřít pouze pomocí nouzového odblokování? → <i>Strana 26</i></li> </ul>
Program se nespustí.	<ul style="list-style-type: none"> <li>■ Stiskli jste tlačítko  nebo <b>Hotovo za dobu?</b></li> <li>■ Jsou zavřená dvířka?</li> <li>■ Není aktivovaná dětská pojistka ? Deaktivujte ji.</li> </ul>
Krátké trhavé pohyby / pootočení bubny po spuštění programu.	Nejedná se o závadu – po spuštění programu se mohou na základě interního testu motoru objevit krátké trhavé pohyby bubny.
Prací roztok se neodčerpává.	<ul style="list-style-type: none"> <li>■ Nezvolili jste ---- (stop po máchání = bez závěrečného odstředování)? → <i>Strana 22</i></li> <li>■ Vyčistěte čerpadlo pracího roztoku. → <i>Strana 25</i></li> <li>■ Vyčistěte odtokovou trubku a/nebo odtokovou hadici.</li> </ul>
V bubnu není vidět voda.	Nejedná se o závadu – voda je mimo viditelnou oblast.
Výsledek odstředování není uspokojivý. Prádlo je mokré / příliš vlhké.	<ul style="list-style-type: none"> <li>■ Nejedná se o závadu – kontrolní systém nevyváženosti přerušil odstředování kvůli nerovnoměrnému rozložení prádla. Rozmístěte v bubnu malé a velké kusy prádla.</li> <li>■ Zvolili jste ochranu před zmačkáním (Less iron) (v závislosti na modelu)?</li> <li>■ Nezvolili jste příliš nízké otáčky?</li> </ul>

Poruchy	Příčina/odstranění
Opakovaný náběh odstřeďování.	Nejedná se o závadu – systém kontroly rovnoměrného rozložení prádla se snaží vyrovnat nerovnoměrné rozložení prádla.
Program trvá déle než obvykle.	<ul style="list-style-type: none"> <li>■ Nejedná se o závadu – systém kontroly rovnoměrného rozložení prádla se snaží vyrovnat nerovnoměrné rozložení prádla opakovaným rozmístěním prádla.</li> <li>■ Nejedná se o závadu – je aktivní systém kontroly pěny – přidá se jeden proces máchání.</li> </ul>
Doba trvání programu se během pracovního cyklu mění.	Nejedná se o závadu – průběh programu je optimalizován pro příslušný prací proces. Tak může dojít ke změně doby trvání, která je zobrazená na displeji.
Zbytková voda v komoře  pro ošetrovací prostředky.	<ul style="list-style-type: none"> <li>■ Nejedná se o závadu – nedojde ke snížení účinnosti ošetrovacího prostředku.</li> <li>■ Příp. vyčistěte vložku.</li> </ul>
Zápach v pračce.	<p>V závislosti na modelu nechte proběhnout program <b>čištění bubnu</b> nebo <b>bavlna 90 °C</b> bez prádla.</p> <p>Použijte univerzální prací prášek nebo prací prášek s bělidly.</p> <p><b>Upozornění:</b> Abyste zabránili tvorbě pěny, použijte pouze polovinu množství pracího prostředku doporučeného výrobcem pracího prostředku. Nepoužívejte prací prostředek na vlnu nebo pro jemné prádlo.</p>
Na displeji svítí symbol  . Příp. z násypky na prací prostředky vytéká pěna.	<p>Nepoužili jste příliš mnoho pracího prostředku?</p> <p>Smíchejte 1 polévkovou lžičku aviváže s 1/2 l vody a směs nalijte do komory II. (Nepoužívejte na outdoorové a péřové textilie!).</p> <p>Při příštím praní snižte dávkování pracího prostředku.</p>
Velká hlučnost, vibrace a „pochodování“ pračky při odstřeďování.	<ul style="list-style-type: none"> <li>■ Je spotřebič vyrovnaný do vodorovné polohy? Vyrovnajte spotřebič. → <i>Strana 36</i></li> <li>■ Jsou nožičky spotřebiče zajištěné? Zajistěte nožičky spotřebiče. → <i>Strana 36</i></li> <li>■ Jsou odstraněné přepravní pojistky? Odstraňte přepravní pojistky. → <i>Strana 32</i></li> </ul>
Displej/kontrolky během provozu nefungují.	<ul style="list-style-type: none"> <li>■ Výpadek elektrického proudu?</li> <li>■ Nezareagovaly pojistky? Zapněte/vyměňte pojistky.</li> <li>■ Pokud se porucha vyskytne znovu, zavolejte servisní službu.</li> </ul>
Zbytky pracího prostředku na prádle.	<ul style="list-style-type: none"> <li>■ Bezfosfátové prací prostředky ojedinele obsahují částice nerozpustné ve vodě.</li> <li>■ Zvolte <b>máchání</b> nebo prádlo po vyprání vykartáčujte.</li> </ul>
Ve stavu pauzy svítí na displeji symbol  .	<ul style="list-style-type: none"> <li>■ Příliš vysoká hladina vody. Nelze přidávat prádlo. Příp. ihned zavřete dvířka.</li> <li>■ Pro pokračování programu stiskněte tlačítko .</li> </ul>
Ve stavu pauzy nesvítí na displeji symbol  .	Dvířka jsou odblokovaná. Můžete přidat prádlo.
Nemůžete-li poruchu odstranit sami (po vypnutí/zapnutí) nebo je-li nutná oprava:	<ul style="list-style-type: none"> <li>■ Vypněte spotřebič a vytáhněte síťovou zástrčku ze zásuvky.</li> <li>■ Zavřete přívod vody a zavolejte servisní službu.</li> </ul>





## Servisní služba

Nemůžete-li poruchu odstranit sami, obraťte se prosím na naši servisní službu. → Obálka

Vždy najdeme vhodné řešení, abychom předešli zbytečným návštěvám techniků.

Servisní službě udejte číselné označení výrobku (E-Nr.) a výrobní číslo (FD) spotřebiče.

E-Nr. _____	FD _____
-------------	----------

E-Nr.	Číselné označení výrobku
FD	Výrobní číslo

Tyto údaje najdete \*v závislosti na modelu:

na vnitřní straně dvířek\* / otevřené krytce pro údržbu\* a na zadní straně spotřebiče.

### Důvěřujte kompetentnosti výrobce.

Obraťte se na nás. Tím si zajistíte, že oprava bude provedena vyškolenými servisními technikými a s originálními náhradními díly.



## Technické údaje

### Rozměry:

84,8 X 59,8 X 59 cm  
(výška x šířka x hloubka)

### Hmotnost:

76 kg

### Síťová přípojka:

Jmenovité napětí: 220-240 V, 50 Hz

Jmenovitý proud: 10 A

Jmenovitý výkon: 2300 W

### Příkon ve vypnutém stavu:

0 W

### Příkon v pohotovostním režimu (nevypnutém stavu):

0 W



## Instalace a připojení

### Rozsah dodávky

**Upozornění:** Zkontrolujte, zda nedošlo k poškození spotřebiče při přepravě. Poškozený spotřebič neuvádějte do provozu. Při reklamacích se obraťte na prodejce, u kterého jste spotřebič zakoupili, nebo na náš zákaznický servis. → *Strana 30*

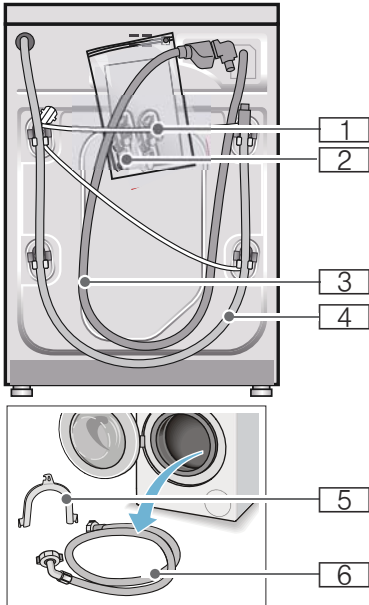

- 1 Síťový kabel
  - 2 Sáčček:
    - Návod k použití a instalaci
    - Seznam servisních služeb\*
    - Záruka\*
    - Krytky otvorů po odstranění přepravních pojistek
  - 3 Přívodní hadice u modelu Aquastop
  - 4 Odtoková hadice
  - 5 Koleny pro upevnění odtokové hadice\*
  - 6 Přívodní hadice studené vody u modelů standard/Aqua-Secure, u modelů s přípojkou teplé vody dodatečně přívodní hadice teplé vody
- \* V závislosti na modelu

**Navíc** je pro připojení odtokové hadice k sifonu zapotřebí hadicová spona o  $\varnothing$  24–40 mm (specializovaná prodejna).

## Potřebné nářadí

- Vodováha k vyrovnaní
- Klíče:
  - OK 13 pro vyšroubování přepravních pojistek
  - a OK 17 pro vyrovnaní nožiček spotřebiče

## Bezpečnostní pokyny

### Varování

#### Nebezpečí poranění!

- Pračka má velkou hmotnost. Při zvedání/přepravě pračky buďte opatrní.
- Při nazdvíhnutí pračky za vyčnívající součásti (např. dvířka) se mohou součásti ulomit a způsobit poranění. Nezvedejte pračku za vyčnívající součásti.
- Při nesprávném vedení hadic a síťových kabelů hrozí nebezpečí zakopnutí a poranění. Hadice a kabely vedte tak, aby nehrozilo nebezpečí zakopnutí o ně.

### Pozor!

#### Poškození spotřebiče

Zamrzlé hadice se mohou roztrhnout nebo prasknout. Neinstalujte pračku v prostorech ohrožených mrazem a/nebo venku.

### Pozor!

#### Škody způsobené vodou

V místě připojení přívodní a odtokové hadice je vysoký tlak vody. Aby se zabránilo netěsnostem nebo škodám způsobeným vodou, bezpodmínečně dodržujte pokyny v této kapitole!

### Upozornění

- Dodatečně ke zde uvedeným pokynům mohou platit zvláštní předpisy příslušné vodárny a elektrorozvodných závodů.
- V případě pochyb nechejte pračku připojit odborníkem.

## Plocha pro instalaci

**Upozornění:** Důležitá je stabilita, aby pračka nepochodovala!

- Plocha pro instalaci musí být pevná a rovná.
- Nevhodné jsou měkké podlahy / podlahové krytiny.

## Instalace na podstavec nebo na podlahu nad dřevěným trámovým stropem

**Pozor!**

### Poškození spotřebiče

Pračka může při odstředování „pochodovat“ a z podstavce se převrátit/spadnout.

Nožičky spotřebiče bezpodmínečně upevněte příchytkami.

Obj. č. WMZ 2200, WX 9756, CZ 110600, Z 7080X0

**Upozornění:** Na podlaze nad dřevěným trámovým stropem postavte pračku:

- pokud možno do rohu,
- na vodovzdornou dřevěnou desku (silnou min. 30 mm), která je pevně přišroubovaná k podlaze.

## Instalace na podstavec se zásuvkou

Obj. č. podstavce: WMZ 20490, WZ 20490, WZ 20510, WZ 20520

## Vestavba spotřebiče do kuchyňské linky

**⚠ Varování  
Ohrožení života!**

Při kontaktu se součástmi pod napětím hrozí nebezpečí úrazu elektrickým proudem.

Neodstraňujte krycí desku spotřebiče.

## Upozornění

- Nutná šířka výklenku 60 cm.
- Pračku instalujte pouze pod souvislou pracovní desku, která je pevně spojená se sousedními skříňkami.

## Odstranění přepravních pojistek

**Pozor!**

### Poškození spotřebiče

- Spotřebič je při přepravě zajištěný přepravními pojistkami. Neodstraněné přepravní pojistky mohou při provozu pračky poškodit např. buben. Před prvním použitím bezpodmínečně kompletně odstraňte všechny 4 přepravní pojistky. Pojistky uschovejte.
- Abyste při pozdější přepravě zabránili poškození, opět pro zajištění při přepravě bezpodmínečně namontujte přepravní pojistky.

**Upozornění:** Šrouby a objímky uschovejte.

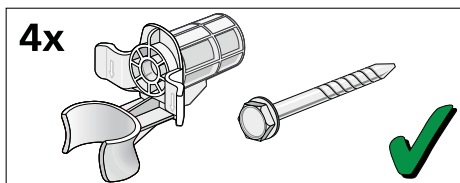

1. Hadice vyjměte z držáků.

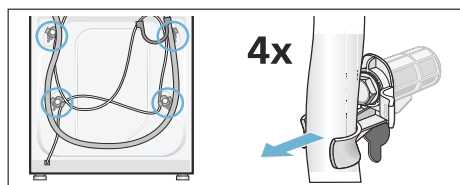

2. Vyšroubujte a odstraňte všechny 4 šrouby přepravních pojistek. Odstraňte objímky. Přitom vyjměte síťový kabel z držáků.

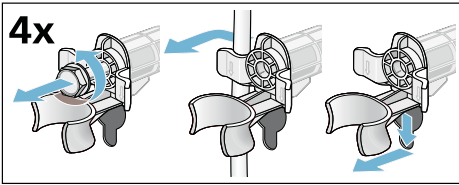

3. Nasadte krytky. Zajistěte je zatlačením na aretační háčky.

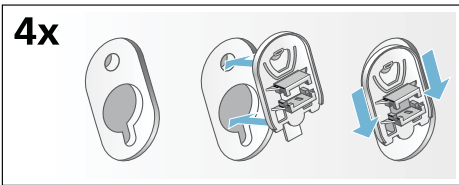

## Délky hadic a přívodních kabelů

- Připojení vlevo

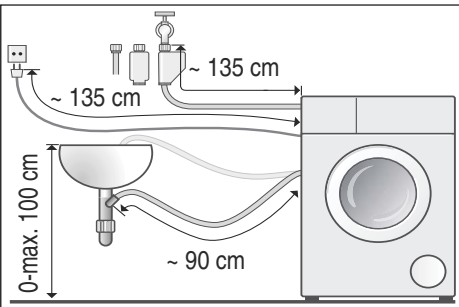

- Připojení vpravo

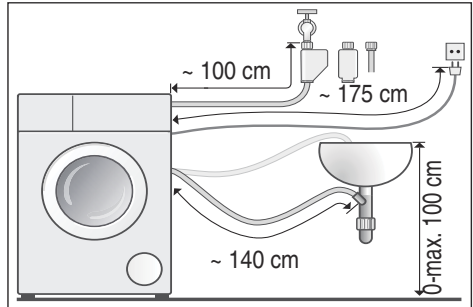

**Tip:** Ve specializované prodejně nebo u servisní služby lze obdržet:

- prodloužení pro hadici Aquastop, resp. přívodní hadici studené vody (cca 2,50 m); obj. č. WMZ2380, WZ10130, CZ11350, Z7070X0
- delší přívodní hadici (cca 2,20 m) pro model Standard

## Přívod vody

### **⚠ Varování**

#### **Nebezpečí ohrožení života!**

Při kontaktu se součástmi pod napětím hrozí nebezpečí úrazu elektrickým proudem.

Bezpečnostní ventil Aquastop neponožujte do vody (součástí je elektrický ventil).

Při připojování dodržujte následující

### **Upozornění**

- Při připojení studené vody používejte pračku se studenou pitnou vodou.
- Při připojení teplé vody používejte pračku se studenou a teplou pitnou vodou, maximálně 60 °C.
- Nepřipojujte pračku k baterii beztlakého bojleru.
- Použijte pouze dodanou přívodní hadici nebo hadici zakoupenou ve specializované autorizované prodejně, nikoli použitou hadici.

- Přívodní hadice se nesmí zalamovat, přiskřípnout, upravovat nebo přezřávat (nebyla by zaručena pevnost).
- Šroubení utahujte pouze ručně. Pokud šroubení utáhnete nářadím (kleštěmi) příliš pevně, může dojít k poškození závitů.

### Optimální tlak vody ve vodovodní síti

**Minimálně** 100 kPa (1 bar)

**Maximálně** 1000 kPa (10 bar)

Při otevřeném přívodu vody vyteče nejméně 8 l/min.

Při vyšším tlaku vody namontujte redukční ventil.

### Připojení studené vody

**Upozornění:** Při připojení studené vody používejte pračku se studenou pitnou vodou.

Přívodní hadici připojte k přívodu vody (26,4 mm = 3/4") a ke spotřebiči (u modelů s funkcí Aquastop není nutné, nainstalovaná napevno):

- Model: **Standard**

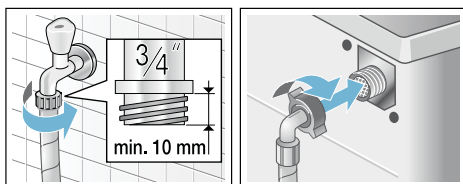

- Model: **Aqua-Secure**

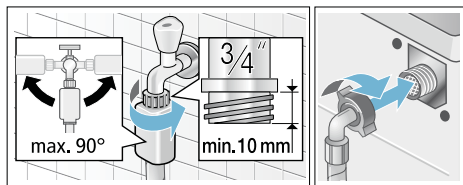

- Model: **Aquastop**

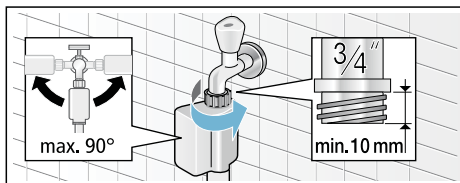

**Upozornění:** Opatrně otevřete přívod vody a zkontrolujte těsnost přípojek. Na šroubový spoj působí tlak vodovodního potrubí.

### Připojení studené a teplé vody

#### Upozornění

- Při připojení teplé vody používejte pračku se studenou a teplou pitnou vodou, maximálně 60 °C.
- Červená přívodní hadice teplé vody k přívodu teplé vody a červený ventil ke spotřebiči
- Bílá přívodní hadice studené vody k přívodu studené vody a bílý ventil ke spotřebiči

### Připojení k přívodům vody (26,4 mm = 3/4")

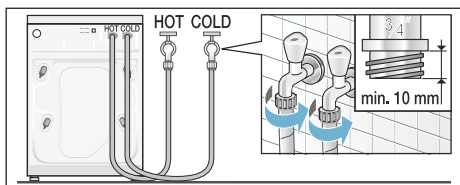

### Připojení ke spotřebiči

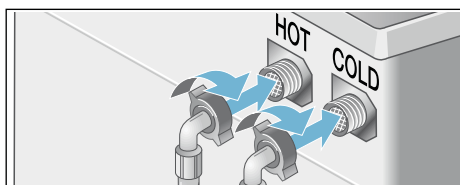

## Připojení spotřebičů s teplou vodou jen na studenou vodu

Pokud není k dispozici přípojka teplé vody, potřebujete pro připojení Y-kus, který je k dostání u servisu prostřednictvím čísla dílu: 050871.

- Obě přívodní hadice připojte s Y-kusem ke kohoutku studené vody a
- Obě přívodní hadice připojte ke spotřebiči.

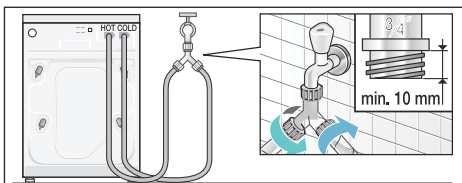

**Upozornění:** Opatrně otevřete přívody vody a zkontrolujte těsnost přípojek. Na šroubový spoj působí tlak vodovodního potrubí.

## Odtok vody

### Pozor! Škody způsobené vodou

Když odtoková hadice vlivem vysokého tlaku při odčerpávání vyklouzne z umyvadla nebo z místa připojení, může vytékající voda způsobit škody. Zajistěte odtokovou hadici proti vyklouznutí.

**Upozornění:** Odtokovou hadici nezalamujte ani nevytahujte do délky.

Odtokovou hadici můžete vést následujícími způsoby:

### ■ Odtok do umyvadla

#### ⚠ Varování

#### Nebezpečí opaření!

Při praní s vysokými teplotami může dojít při kontaktu s horkým pracím roztokem, např. při odčerpání horkého pracího roztoku do umyvadla, k opaření. Nesahejte do horkého pracího roztoku.

#### Pozor!

#### Poškození spotřebiče / poškození textilií

Když se konec odtokové hadice ponoří do odčerpané vody, může se voda nasát zpět do spotřebiče a poškodit spotřebič nebo textilie.

Dbejte na to, aby:

- odtok v umyvadle nebyl uzavřený zátkou,
- konec odtokové hadice nebyl ponořený do odčerpané vody,
- voda dostatečně rychle odtékala.

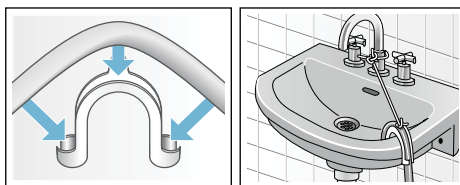

### ■ Odtok do sifonu

Místo připojení se musí zajistit hadicovou sponou,  $\varnothing$  24–40 mm (specializovaná prodejna).

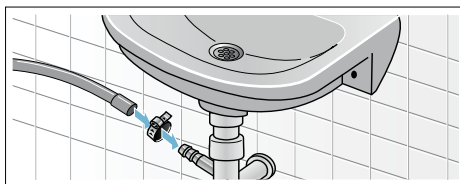

## ■ Odtok do plastové trubky s pryžovým hrdlem nebo do odtokového kanálku

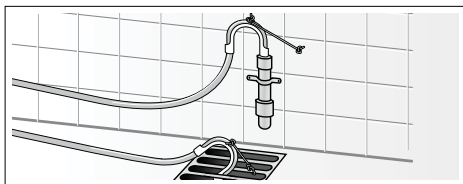

## Vyrovnaní

Vyrovnejte spotřebič pomocí vodováhy.

Nesprávné vyrovnaní může mít za následek velkou hlučnost, vibrace a „pochodování“ pračky!

1. Pojistné matice povolte klíčem ve směru hodinových ručiček.
2. Vyrovnaní pračky zkontrolujte pomocí vodováhy, příp. upravte. Výšku lze nastavit otáčením nožiček spotřebiče. Všechny čtyři nožičky musí pevně stát na podlaze.
3. Pojistnou matici utáhněte proti plášti. Nožičku přitom pevně držte a neměňte její výšku. Pojistné matice všech čtyřech nožiček spotřebiče musí být pevně utažené proti plášti!

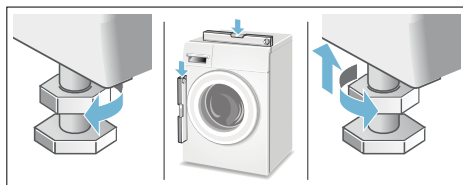

## Připojení k elektrické síti

### ⚠ Varování Ohrožení života!

Při kontaktu se součástmi pod napětím hrozí nebezpečí úrazu elektrickým proudem.

- Nikdy se nedotýkejte síťové zástrčky mokřma rukama.
- Síťovou zástrčku vytahujte ze zásuvky pouze za kryt zástrčky, nikdy za kabel, protože by mohlo dojít k poškození.
- Síťovou zástrčku nikdy nevytahujte za provozu.

Dodržujte následující pokyny a zajistěte následující:

### Upozornění

- Síťové napětí a údaj o napětí na pračce (štítek spotřebiče) musí souhlasit. Jmenovitý příkon a potřebná pojistka jsou uvedené na štítku spotřebiče.
- Pračka může být připojena pouze na střídavý proud přes zásuvku s ochranným kontaktem nainstalovanou podle předpisů.
- Síťová zástrčka a síťová zásuvka si musí odpovídat.
- Průřez kabelu musí být dostatečný.
- Uzemnění je provedené podle předpisů.
- Výměnu síťového kabelu (je-li nutná) smí provést pouze kvalifikovaný elektrikář. Náhradní síťový kabel lze obdržet u servisní služby.
- Nepoužívejte vícenásobné zásuvkové lišty/spojky a prodlužovací kabely.
- Při použití proudového chrániče se smí použít pouze typ označený symbolem . Pouze tento symbol zaručuje splnění předpisů platných v současné době.
- Síťová zástrčka musí být neustále přístupná.

- Síťový kabel se nesmí zalamovat, přiskřípnout, upravovat, přerážnout nebo dostat do kontaktu se zdroji tepla.

## Před 1. praním

Pračka byla před opuštěním závodu důkladně přezkoušena. Abyste odstranili zbytky vody z kontrolního praní, nechte poprvé proběhnout prací cyklus **bez** prádla.

### Upozornění

- Pračka **musí být odborně nainstalovaná a připojená**. Od → *Strana 26*
  - Poškozený spotřebič nikdy neuvádějte do provozu. Kontaktujte servisní službu.
1. Zkontrolujte pračku.
  2. Odstraňte ochranou fólii z ovládacího panelu.
  3. Zapojte síťovou zástrčku.
  4. Otevřete přívod vody.
  5. Zavřete dvířka (Nevkládejte prádlo!).
  6. V závislosti na modelu nastavte program **čištění bubny 90 °C** nebo  **bavlna 90 °C**.
  7. Otevřete násypku na prací prostředky.
  8. Nalijte cca 1 litry vody do komory **II**.
  9. Do komory **II** naplňte univerzální prací prostředek.
 

**Upozornění:** Abyste zabránili tvorbě pěny, použijte pouze polovinu množství pracího prostředku doporučeného výrobcem pracího prostředku. Nepoužívejte prací prostředek na vlnu nebo na jemné prádlo.
  10. Zavřete násypku na prací prostředky.
  11. Stiskněte tlačítko ▷|||.
  12. Po skončení programu spotřebič vypněte.

**Pračka je nyní připravená k provozu.**

## Přeprava

např. při stěhování

### Příprava:

1. Zavřete přívod vody.
2. Odtlakujte vodu v přívodní hadici. Údržba – sítko v přívodu vody → *Strana 26*
3. Vypusťte zbývající prací roztok. Údržba – ucpané čerpadlo → *Strana 25*
4. Odpojte pračku od elektrické sítě.
5. Odpojte hadice.

### Namontování přepravních pojistek:

1. Sundejte a uschovejte krytky. Použijte případně šroubovák.

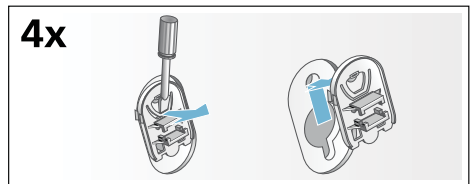

2. Nasadte všechna 4 pouzdra. Síťový kabel zajistěte v držácích. Nasadte a utáhněte šrouby.

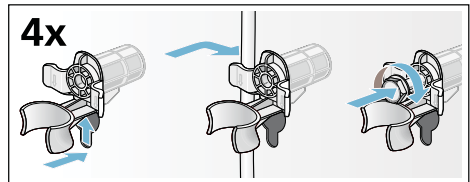

### Před opětovným uvedením do provozu:

#### Upozornění

- **Bezpodmínečně** odstraňte přepravní pojistky!
- Abyste zabránili tomu, že při příštím praní odeče nevyužitý prací prostředek do odtoku: Nalijte do komory **II** cca 1 l vody a zvolte a spusťte program **odčerpání**.







## **Záruka Aqua-Stop**

pouze pro spotřebiče s Aqua-Stop

Navíc k nárokům na záruku vůči prodávajícímu vyplývajícím z kupní smlouvy a navíc k naší záruce na spotřebič poskytneme náhradu za následujících podmínek:

- 1.** Pokud chybou našeho systému Aqua-Stop dojde ke škodám způsobeným vodou, nahradíme škody soukromým uživatelům.
- 2.** Tato záruka platí po dobu životnosti spotřebiče.
- 3.** Předpokladem nároku na záruku je odborné nainstalování a připojení spotřebiče s Aqua-Stop podle našeho návodu; zahrnuje také odborně provedené prodloužení Aqua-Stop (originální příslušenství).  
Naše záruka se nevztahuje na vadné přívody nebo armatury až k přípojce Aqua-Stop u přívodu vody.
- 4.** Spotřebiče se systémem Aqua-Stop není v zásadě nutné mít během provozu pod dohledem, resp. je poté zajišťovat uzavřením přívodu vody.  
Pouze v případě delší nepřítomnosti v bytě, např. před několikátýdenní dovolenou, přívod vody uzavřete.



### **Objednávka opravy a poradenství při poruchách**

CZ 251 095 546

Kontaktní údaje všech zemí najdete v příloženém seznamu zákaznických servisů.

# INFORMAČNÍ LIST

BSH domácí spotřebiče s.r.o., Radlická 350, 158 00 Praha 5

Obchodní značka BSH



Značka	BOSCH
Model	WAT28460BY
Kapacita v kg	8
Třída energetické účinnosti	A+++
Ekoznačka EU	—
Vážená roční spotřeba energie v kWh <sup>1)</sup>	137
Spotřeba energie standardního programu: bavlna 60°C plná náplň	0,74
bavlna 60°C poloviční náplň	0,7
bavlna 40°C poloviční náplň	0,35
Vážená spotřeba energie ve vypnutém stavu	0,12 W
Vážená spotřeba energie v režimu ponechání v zapnutém stavu	0,43 W
Vážená roční spotřeba vody v l <sup>2)</sup>	9900
Třída účinnosti odštěďování A (nejlepší) ... G (horší)	B
Max. počet otáček odštěďování za min. bavlna 60°C	1400
Zbytková vlhkost v %	53
Standardní programy, ke kterým se vztahují informace na štítku a informačním listě <sup>4)</sup>	bavlna 60°C bavlna 40°C
Trvání standardního programu: bavlna 60°C plná náplň	210
bavlna 60°C poloviční náplň	210
bavlna 40°C poloviční náplň	210
Trvání režimu ponechání v zapnutém stavu	—
Hlučnost v dB (A) re 1 pW <sup>3)</sup> : praní	49
odštěďování	74
Spotřebič určen k vestavbě	ne

- 1) Spotřeba energie v kWh za rok na základě 220 standardních pracích cyklů s programy bavlna 60°C a 40°C s celou a poloviční náplní a spotřeba v režimech s nízkou spotřebou energie. Skutečná spotřeba energie bude záviset na tom, jak je spotřebič používán.
- 2) Spotřeba vody v l za rok na základě 220 standardních pracích cyklů s programy bavlna 60°C a 40°C s celou a poloviční náplní a spotřeba v režimech s nízkou spotřebou energie. Skutečná spotřeba vody bude záviset na tom, jak je spotřebič používán.
- 3) Úroveň emisí hluku šířeného vzduchem vyjádřená v dB (A) re 1 pW zaokrouhlená na nejbližší celé číslo během fází praní a odštěďování u standardního programu bavlna 60°C s plnou náplní
- 4) Tyto programy jsou vhodné pro praní běžně znečištěného bavlněného prádla a jedná se o nejučinnější programy z hlediska kombinované spotřeby energie a vody.

Případné technické změny, tiskové chyby a odlišnosti ve vyobrazení jsou vyhrazeny bez upozornění.

Aktuální návod najdete na webových stránkách

[www.bosch-home.com/cz](http://www.bosch-home.com/cz).

# Záruční list

firmy BSH domácí spotřebiče, s.r.o.

Dovozce: BSH domácí spotřebiče s.r.o.

Radlická 350

158 00 Praha 5

# 10 let

záruka na motor



## BOSCH

Stvořeno pro život

Výrobek:	Údaje o prodeji: Obchodní jméno (jméno a příjmení*):
Výrobce:  <b>BOSCH</b> Stvořeno pro život	Adresa firmy (bydliště*):
Typ (E-Nr.):	
Výrobní číslo (FD):	IČ: DIČ:
Datum prodeje:	Adresa firmy:  Tel.:

\*pouze u fyzických osob

Na motor výše uvedeného výrobku je výrobcem poskytována **záruční lhůta** v délce trvání **10 let**.

Upozornění: **Při reklamaci motoru** s prodlouženou zárukou je potřeba předložit nejen doklad o koupi spotřebiče, **ale také tento záruční list**, který uživatele opravňuje **k prodloužené záruce na motor v délce 10 let od data zakoupení**.

Zápisy o provedených opravách:

Dat. objed. opravy	Datum dokončení	Číslo oprav. listu	Stručný popis závady

# NOVINKA: 10 let záruka na motor

A to neříkáme jen tak. To Vám opravdu garantujeme. V případě vybraných automatických praček dokonce po dobu příštích 10 let.

## Záruční podmínky na motor automatické pračky WAT28460BY

Kromě obecné záruky na spotřebiče poskytujeme nyní dle níže uvedených podmínek také speciální záruku na motor automatické pračky WAT28460BY, zakoupené od 01.10.2014. Zákonná odpovědnost prodejce vyplývající z běžné kupní smlouvy s koncovým zákazníkem tím zůstává nedotčena:

1. Odstraníme všechny závady motoru EcoSilence Drive, které byly prokazatelně způsobené vadou materiálu a/nebo výrobní vadou.
2. Záruční doba činí 10 let a je zahájena dnem zakoupení spotřebiče prvním koncovým zákazníkem. Záruka musí být v záruční době uplatněna u některého z našich servisních partnerů (případně u prodejce). Předpokladem pro uplatnění záruky je předložení originálního dokladu o zakoupení spotřebiče či záručního listu.
3. Záruku nelze uplatnit, je-li závada motoru EcoSilence Drive způsobena nevhodným užíváním spotřebiče, neobvyklým používáním pro domácnost, nedodržením návodu k obsluze či montážních pokynů.
4. V případě uznání garančního nároku bude motor EcoSilence Drive dle uvážení servisního technika na místě opraven, nebo nahrazen motorem novým. V rámci speciální prodloužené záruky pak zaniká nárok na výměnu celého spotřebiče. Vyměněné náhradní díly se stávají majetkem společnosti BSH domácí spotřebiče s.r.o.
5. Garanční oprava motoru EcoSilence Drive pak v rámci této speciální záruky (po uplynutí zákonné záruky) nezpůsobuje zahájení nové záruční doby, ani její prodloužení.
6. Další nároky, zvláště pak na náhradu škod vzniklých mimo spotřebič, jsou vyloučeny, nevylučuje-li taková odpovědnost přímo ze zákona.

Tyto záruční podmínky platí pro motor EcoSilence Drive, který je součástí výše uvedené pračky, zakoupené v České republice.

BSH domácí spotřebiče s.r.o.  
Radlická 350  
158 00 Praha 5  
Česká republika

## Záruční podmínky

společnosti BSH domácí spotřebiče s.r.o.

### 1. Záruka

Na tento výrobek je v souladu § 2113 a násl. zákona č. 89/2012 Sb., občanský zákoník, v platném znění, poskytována **záruka za jakost 24 měsíců** (dále jen „záruka“), která běží zpravidla od odevzdání výrobku zákazníkovi. Pokud byla sjednána delší záruka, řídí se tato speciálními pravidly.

Záruka 24 měsíců je poskytována pouze zákazníkovi spotřebiteli a jen na výrobek **k běžnému užívání v domácnosti**. Zákazníkovi podnikateli nebo jiné právnické osobě je poskytnuta 24 měsíční záruka za předpokladu, že se koupě netýká jeho podnikatelské činnosti (např. prádelna, ubytovací služby, restaurační zařízení apod.), způsob užívání je obdobný užívání v domácnosti a výrobek není prokazatelně přetěžován (kumulativně); v ostatních případech je poskytována záruka v délce 6 měsíců. Společnost BSH domácí spotřebiče s.r.o. si vyhrazuje právo omezit plnění záruky nad rámec 6 měsíců v případě, že bude zjevné, že spotřebič není provozován v souladu s výše uvedenými podmínkami.

### 2. Pořizovací doklad a záruční list

Základním průkazem práv zákazníka je **pořizovací doklad** (paragon, faktura, leasingová smlouva apod.). Pokud byl při prodeji vydán **záruční list**, je tento součástí výrobku s výrobním číslem uvedeným na přední straně tohoto záručního listu. Nedílnou součástí záručního listu je pořizovací doklad. Zákazník si ve vlastním zájmu pořizovací doklad i záruční list pečlivě uschová.

Bezplatný záruční servis je možno poskytnout jen v případě předložení pořizovacího dokladu nebo v případě prodloužené záruky i vyplněného záručního listu a vystaveného certifikátu, pokud byl vydán. Záruční list vyplňuje prodejce a je v zájmu zákazníka zkontrolovat správnost a úplnost uvedených údajů. Záruční list je platný pouze v originálu, na kopie nebude brán zřetel.

### 3. Uplatnění záruky

Zákazník má v rámci poskytnuté záruky právo na bezplatné, včasné a řádné odstranění reklamované vady výrobku, a to opravou, popřípadě – není-li to vzhledem k povaze (tzn. příčině i projevu) vady neúměrné – právo na výměnu výrobku nebo jeho vadné součásti. Za zákonem stanovených podmínek může být poskytnuta sleva na výrobku anebo může být výrobek vrácen.

Záruční oprava se vztahuje výhradně na vady, které vzniknou průkazně v době platné záruky. Takto vzniklé vady je oprávněn odstranit pouze **autorizovaný servis**. Uplatnit záruku může zákazník u autorizovaného servisu nebo v prodejně, kde byl výrobek zakoupen, a to bez zbytečného odkladu, nejpozději však do konce záruční doby. Zvolí-li zákazník jiný, než nejbližší autorizovaný servis, bude na něm, aby nesl v souvislosti s tím zvýšené náklady.

Autorizovaný servis posoudí oprávněnost reklamace a podle povahy vady výrobku rozhodne o způsobu řešení reklamace.

Seznam autorizovaných servisů je k dispozici na [www.bosch-home.com/cz](http://www.bosch-home.com/cz).

Doba, po kterou zákazník nemůže výrobek z důvodu vady používat, se do záruční doby nepočítá. O tuto dobu se záruční doba prodlužuje. Při výměně se **běh záruční doby** neobnovuje. Při opravě nedochází k běhu nové záruční doby týkající se opravené součásti či součástky.

Po provedení záruční opravy je autorizovaný servis povinen vydat zákazníkovi čitelnou kopii opravního listu. **Opravní list** slouží k prokazování práv zákazníka, proto je ve vlastním zájmu zákazníka před podpisem opravního listu zkontrolovat jeho obsah a kopii opravního listu pečlivě uschovat.

Zákazník je povinen poskytnout autorizovanému servisu **součinnost** k ověření existence reklamované vady a k jejímu odstranění (včetně odpovídajícího potřebného vyzkoušení nebo demontáže výrobku).

Při uplatnění reklamace předá zákazník **výrobek čistý** v souladu s hygienickými předpisy nebo obecnými hygienickými zásadami včetně všech jeho součástí a příslušenství, umožňujících takové ověření a odstranění vady. V případě, že výrobek nedodá kompletní a je-li kompletnost výrobku nezbytná k zjištění existence reklamované vady a/nebo k jejímu odstranění, běh lhůty k vyřízení reklamace začíná až dodáním chybějících součástí.

## 4. Neoprávněnost reklamace

Reklamacie není oprávněná v případech, vznikla-li závada nebo poškození:

- a) prokazatelně nesprávným užíváním výrobku (např. v rozporu s návodem, s pokyny uvedenými na obalu výrobku či v záručním listě, užíváním v rozporu s obecně známými pravidly užívání předmětného výrobku, provozem při nesprávném napájecím napětí, připojování na nedovolené zdroje proudu, užíváním zboží v nevhodných podmínkách – vlhko, prašnost, extrémní tvrdost vody apod.) anebo jiným nesprávným jednáním uživatele (např. neodbornou instalací či zapojením);
- b) prokazatelně nedovolenými zásahy do přístroje (konstrukční nebo jiná úprava, neodborná montáž), živelnou katastrofou nebo mechanickým poškozením výrobku;
- c) nese-li předložený záruční list zjevné známky provedených změn údajů nebo je-li na výrobku odlišné výrobní číslo od toho, jež je uvedeno v záručním listě;
- d) u estetických komponentů, nezajišťujících funkčnost výrobku z důvodu:
  - transportního poškození nebo přemístování (poškrábání, promáčknutí, praskliny, rozbitá skla a police apod.)
  - nefunkčních estetických komponentů jako jsou madla, skla, ovládací spínače apod., které jsou důsledkem běžného opotřebení
  - změny barvy plastových komponentů (jedná se o běžný fyzikální chemický jev po čase používání)
  - vady spotřebních materiálů, u kterých je doba životnosti daná charakterem součástky (žárovky, vodní filtry, vzduchové, prachové filtry, uhlíkové filtry všeho druhu, akumulátory, baterie, apod.)
  - vady příslušenství a volitelné výbavy, způsobené nevhodnou manipulací nebo nepřiměřeným zacházením

Ze záručních oprav jsou vyloučeny případy běžné údržby nebo čištění, instalace, programování, kontroly parametrů výrobku.

## 5. Náhradní díly

Záruka na samostatně prodané náhradní díly výrobku je poskytována v délce 6 měsíců, a to za předpokladu jeho odborné instalace.

## 6. Pozáruční servis

V případě placené pozáruční opravy provedené autorizovaným servisem se poskytuje záruka v délce 24 měsíců.

## 7. Rozšířená záruka nad rámec zákona

U spotřebičů (pračky, myčky) sériově vybavených systémem **Aqua-Stop** (patent BSH) je výrobcem poskytnuta záruka na škody způsobené chybou tohoto systému. Na tyto škody je zákazníkovi spotřebiteli poskytnuta náhrada, a to po celou dobu životnosti spotřebiče. Vyloučena je náhrada škody v případě, kdy nebyl spotřebič zapojen do elektrického obvodu pod proudem.

## 8. Upozornění pro prodejce

Prodejce je povinen vyplnit správně a úplně záruční list v den prodeje výrobku. Při případné předprodejší reklamaci je třeba předložit řádně vyplněný reklamační protokol a pořizovací doklad (fakturu).

## 9. Ochrana osobních údajů

Osobní údaje zákazníka kupujícího budou použity výhradně k účelům pro zpracování objednávek a k případnému vyřízení záruky v souladu se zák. č. 101/2000 Sb., o ochraně osobních údajů.

## 10. Prohlášení o hygienické nezávadnosti výrobků

Všechny výrobky distribuované společností BSH domácí spotřebiče s.r.o. a přicházející do styku s potravinami splňují požadavky o hygienické nezávadnosti dle zákona č.258/2000 Sb., vyhlášky 38/2001 Sb. Toto prohlášení se vztahuje na všechny výrobky přicházející do styku s potravinami uvedené v aktuálním ceníku společnosti BSH domácí spotřebiče s.r.o.

### Ujištění dovozce o vydání prohlášení o shodě

Vážený zákazníku,  
dle § 13, odst.5 zákona č.22/1997 Sb. Vás ujišťujeme, že na všechny výrobky distribuované společností BSH domácí spotřebiče s.r.o. našim obchodním partnerům bylo vydáno prohlášení o shodě ve smyslu zákona č. 22/1997 Sb a nařízení vlády č. 17/2003 Sb., 616/2006 Sb. a 22/2003 Sb. a příslušných nařízení vlády. Toto ujištění dovozce o vydání prohlášení o shodě se vztahuje na všechny výrobky včetně plynových spotřebičů, které jsou obsaženy v aktuálním ceníku firmy BSH domácí spotřebiče s.r.o.



# B/S/H/

## **Kontakt na servis domácích spotřebičů BOSCH**

BSH domácí spotřebiče s.r.o.  
Radlická 350  
158 00 Praha 5

Příjem oprav  
Tel.: +420 251 095 546  
Email: **opravy@bshg.com**

Objednávky příslušenství a náhradních dílů  
Tel.: +420 251 095 556  
Email: **dily@bshg.com**

Zákaznické poradenství  
Tel.: +420 251 095 555  
Email: **bosch.spotrebice@bshg.com**

Aktuální informace o servisu naleznete na internetových stránkách **[www.bosch-home.com/cz](http://www.bosch-home.com/cz)**.  
Zde máte možnost sjednat opravu pomocí online formuláře.



**Práčka**  
**WAT28460BY**



**BOSCH**

**sk** Návod na používanie a inštaláciu

## Vaša nová práčka

Rozhodli ste sa pre práčku značky Bosch.

Venujte prosím niekoľko minút vášho času na prečítanie a zoznámenie sa s prednosťami vašej práčky.

Na zabezpečenie vysokej kvality značky Bosch bola u každej práčky, ktorá opúšťa náš závod starostlivo preskúšaná jej funkčnosť a bezchybný stav.

Ďalšie informácie k našim výrobkom, príslušenstvu, náhradným dielcom a servisu nájdete na našej internetovej stránke [www.bosch-home.com/sk](http://www.bosch-home.com/sk) alebo sa obráťte na naše strediská zákazníckeho servisu.

Ak návod na použitie a inštaláciu opisuje rôzne modely, bude na príslušných miestach upozornené na rozdiely.



Práčku uveďte do prevádzky až po prečítaní tohto návodu na používanie a inštaláciu!

## Pravidlá zobrazenia

### Varovanie!

Táto kombinácia symbolu a signálneho slova upozorňuje na možnú nebezpečnú situáciu. Následkom nerespektovania varovania môže byť smrť alebo poranenia.

### Pozor!

Toto signálne slovo upozorňuje na možnú nebezpečnú situáciu. Následkom nerespektovania môžu byť materiálne škody a/alebo škody na životnom prostredí.

### Upozornenie / tip

Upozornenia týkajúce sa optimálneho používania spotrebiča / užitočné informácie.

### 1. 2. 3. / a) b) c)

Jednotlivé kroky postupu sa zobrazia označené číslami alebo písmenami.

■ / -

Výpočet (vymenovanie) sa zobrazí označený okienkami alebo odrážkami.

# Obsah

## Stanovené použitie . . . . . 4

## Bezpečnostné upozornenia . . . . . 5

Elektrická bezpečnosť . . . . . 5

Nebezpečenstvá poranenia . . . . . 5

Bezpečnosť pre deti . . . . . 5

## Ochrana životného prostredia . . . . . 7

Obal/Starý spotrebič . . . . . 7

Pokyny na úsporu . . . . . 7

## Oboznámenie sa so spotrebičom 8

Práčka . . . . . 8

Ovládací panel . . . . . 9

Indikačné pole . . . . . 10

## Prehľad programov . . . . . 11

## Údaje o spotrebe . . . . . 13

## Bielizeň . . . . . 15

Príprava bielizne . . . . . 15

Triedenie bielizne . . . . . 15

Škrobenie . . . . . 15

Farbenie/odfarbovanie . . . . . 16

Namáčanie . . . . . 16

## Prací prostriedok . . . . . 16

Voľba správneho pracieho prostriedku . . . . . 16

Úspora energie a pracieho prostriedku . . . . . 17

## Prednastavenia programu . . . . . 17

Teplota . . . . . 17

Otáčky odstreďovania . . . . . 17

Hotovo za . . . . . 18

## Dodatočné nastavenia programu . . . . . 18

Speed Eco . . . . . 18

Ochrana proti zmačkání . . . . . 19

Voda+extra plákanie . . . . . 19

Predpieranie . . . . . 19

## Obsluha spotrebiča . . . . . 19

Príprava práčky . . . . . 19

Výber programu/Zapnutie spotrebiča 19

Zmena prednastavení programu . . . . . 20

Voľba dodatočných nastavení programu . . . . . 20

Vloženie bielizne do bubna . . . . . 20

Dávkovanie a plnenie pracieho a ošetrovacieho prostriedku . . . . . 20

Spustenie programu . . . . . 21

Detská poisťka . . . . . 22

Doplnenie bielizne . . . . . 22

Zmena programu . . . . . 22

Prerušenie programu . . . . . 22

Koniec programu Stop plákanie . . . . . 22

Ukončenie programu . . . . . 23

Vyberanie bielizne/Vypnutie spotrebiča . . . . . 23

## Senzorika . . . . . 23

Množstevná automatika . . . . . 23

Kontrolný systém nevyváženosti . . . . . 23

VoltCheck . . . . . 23

## Nastavenie signálu . . . . . 24

## Čistenie a údržba . . . . . 24

Plášť spotrebiča/Ovládací panel . . . . . 25

Prací bubon . . . . . 25

Odstránenie vodného kameňa . . . . . 25

Zásuvka na prací prostriedky a kryt 25

Upchaté čerpadlo pracieho roztoku . 25

Upchatá odtoková hadica na sifóne . 26

Upchaté sítko v prívoде vody . . . . . 26

## Poruchy, čo je nutné robiť? . . . . . 27

Núdzové odblokovanie . . . . . 27

Upozornenia v indikačnom poli . . . . . 28

Poruchy, čo je nutné robiť? . . . . . 29

 Zákaznícky servis ..... 31

 Technické údaje..... 31

 Inštalácia a pripojenie ..... 31

Obsah dodávky.....	31
Bezpečnostné upozornenia.....	32
Inštaláčna plocha.....	33
Inštalácia na podstavec alebo drevený trémový strop.....	33
Inštalácia na podestu so zásuvkou ...	33
Zabudovanie/vstavanie spotrebiča do kuchynskej linky.....	33
Odstránenie prepravných poistiek ...	33
Dĺžky hadíc a prívodných káblov....	34
Prívod vody.....	34
Odtok vody.....	36
Vyváženie.....	37
Elektrické pripojenie.....	37
Pred 1. praním.....	38
Preprava.....	38

## Stanovené použitie

- Výlučne na používanie v domácnosti alebo domácom prostredí.
- Práčka je vhodná na pranie v práčke a ručné pranie vlny v pracom roztoke.
- Na prevádzku so studenou\* alebo studenou a teplou\* pitnou vodou (maximálne 60 °C) a bežnými pracími a ošetrojúcimi prostriedkami, ktoré sú určené na použitie v práčkach.
- Pri dávkovaní všetkých pracích, pomocných, ošetrojúcich a čistiacich prostriedkov bezpodmienečne dodržiavajte pokyny výrobcu.
- Práčku môžu obsluhovať deti od 8 rokov, osoby s obmedzenými fyzickými, zmyslovými alebo duševnými schopnosťami a osoby s nedostatočnými skúsenosťami alebo znalosťami, ak sú **pod dozorom** alebo ak boli **poučené** zodpovednou osobou.  
Deti nesmú bez dozoru vykonávať žiadne čistiace a údržbové práce.
- Deti do 3 rokov držte od práčky v bezpečnej vzdialenosti.
- Držte domáce zvieratá v dostatočnej vzdialenosti od práčky.

Prečítajte si tento návod na používanie a návod na inštaláciu a všetky ostatné informácie priložené k práčke a postupujte podľa nich.

Podklady si odložte na neskoršie použitie.

\* podľa modelu

## **Bezpečnostné upozornenia**

### **Elektrická bezpečnosť**

#### **Varovanie** **Ohrozenie života!**

Pri kontakte so súčasťami pod napätím hrozí nebezpečenstvo úrazu elektrickým prúdom.

- Sieťovú zástrčku nechytajte mokrými rukami.
- Sieťové vedenie vyťahujte vždy za zástrčku, nikdy nie za kábel, mohlo by sa poškodiť.

### **Nebezpečenstvá poranenia**

#### **Varovanie** **Nebezpečenstvo poranenia!**

- Pri dvíhaní práčky za prečnievajúce konštrukčné súčasti (napr. dvierka) sa môžu súčasti zlomiť a spôsobiť poranenia. Nedvíhajte práčku za prečnievajúce konštrukčné súčasti.
- Pri vystúpení na práčku sa môže pracovná doska zlomiť, čo môže viesť k poraneniam. Nestúpajte na práčku.
- Pri opieraní sa/sadaní si na otvorené dvierka práčky sa môže práčka prevrátiť a spôsobiť poranenia. Neopierajte sa o otvorené dvierka práčky.

- Pri siahnutí do otáčajúceho sa bubna môže dôjsť k poraneniu rúk. Nesiahajte do otáčajúceho sa bubna. Počkejte, až sa bubon prestane otáčať.

#### **Varovanie** **Nebezpečenstvo obarenia!**

Pri praní s vysokými teplotami môže dôjsť pri kontakte s horúcim pracím roztokom, napr. pri odčerpaní horúceho pracieho roztoku do umývadla, k obareniu. Nesiahajte do horúceho pracieho roztoku.

### **Bezpečnosť pre deti**

#### **Varovanie** **Ohrozenie života!**

Deti si pri hraní s práčkou môžu dostať do života nebezpečných situácií alebo sa poraniť.

#### **Varovanie** **Ohrozenie života!**

Zabráňte tým, aby sa deti zavreli dovnútra spotrebiča a dostali sa do nebezpečenstva ohrozenia života.

- Pri spotrebičoch, ktoré doslúžili:
- vyťahnite sieťovú zástrčku.
  - odrežte sieťové vedenie a odstráňte so zástrčkou.
  - zničte zámok dvierok.

 **Varovanie**

**Nebezpečenstvo udusenía!**

Deti sa môžu pri hraní zabaliť do obalov/fólií a častí obalu alebo si tieto natiahnuť cez hlavu a udusiť sa.

Fólie, obaly a ich časti udržiajte mimo dosahu detí.

 **Varovanie**

**Nebezpečenstvo otravy!**

Pracie a ošetrovacie prostriedky môžu pri konzumácii spôsobiť otravu.

Pracie a ošetrovacie prostriedky uchovávajú mimo dosahu detí.

 **Varovanie**

**Podráždenie očí/kože!**

Kontakt s pracími a ošetrovacími prostriedkami môže viesť k podráždeniu očí/kože.

Pracie a ošetrovacie prostriedky uchovávajú mimo dosahu detí.

 **Varovanie**

**Nebezpečenstvo poranenia!**

Sklo vkladacích dvierok je pri praní s vysokými teplotami horúce.

Zabráňte deťom dotýkať sa horúcich dvierok.

## Ochrana životného prostredia

### Obal/Starý spotrebič



Obal zlikvidujte ekologicky. Tento spotrebič je označený v súlade s európskou smernicou 2012/19/EÚ o nakladaní s použitými elektrickými a elektronickými zariadeniami (waste electrical and electronic equipment - WEEE). Táto smernica stanoví jednotný európsky (EU) rámec pre spätný odber a recyklovanie použitých zariadení.

Tak môžete porovnať spotrebu pri programoch pri voľbe rôznych nastavení programu a príp. sa rozhodnúť pre úsporné nastavenie programu.

\* v závislosti od modelu

- **Režim energetickej úspory:**  
Osvetlenie indikačného poľa po niekoľkých minútach zhasne, tlačidlo  bliká. Na aktivovanie osvetlenia zvolte ľubovoľné tlačidlo. Režim na úsporu energie nebude aktivovaný, keď beží program.
- Ak sa bude bielizeň následovne sušiť v sušičke, zvolte otáčky pri odstreďovaní podľa návodu výrobcu sušičky.

### Pokyny na úsporu

- Využívajte maximálne množstvo bielizne príslušného programu. Prehľad programov → Príloha k návodu na používanie a inštaláciu
- Normálne znečistenú bielizeň perte bez predpierania.
- Pri mierne alebo normálne znečistenej bielizni je možné ušetriť energiu a práce prostriedky.  
→ *Strana 17*
- Voliteľné teploty sa vzťahujú na označenia textílií týkajúce sa ich ošetrovania. Teploty dosahované v spotrebiči sa môžu od nich líšiť, aby sa zabezpečila optimálna súhra energetickej úspory a výsledku prania.
- **Upozornenie pre spotrebu energie\*** → *Strana 10*:  
Indikácia podáva informáciu o relatívnej výške spotreby energie v zvolených programoch. Čím viac kontroliek svieti, tým je vyššia aktuálna spotreba.



## Oboznámenie sa so spotrebičom

### Práčka

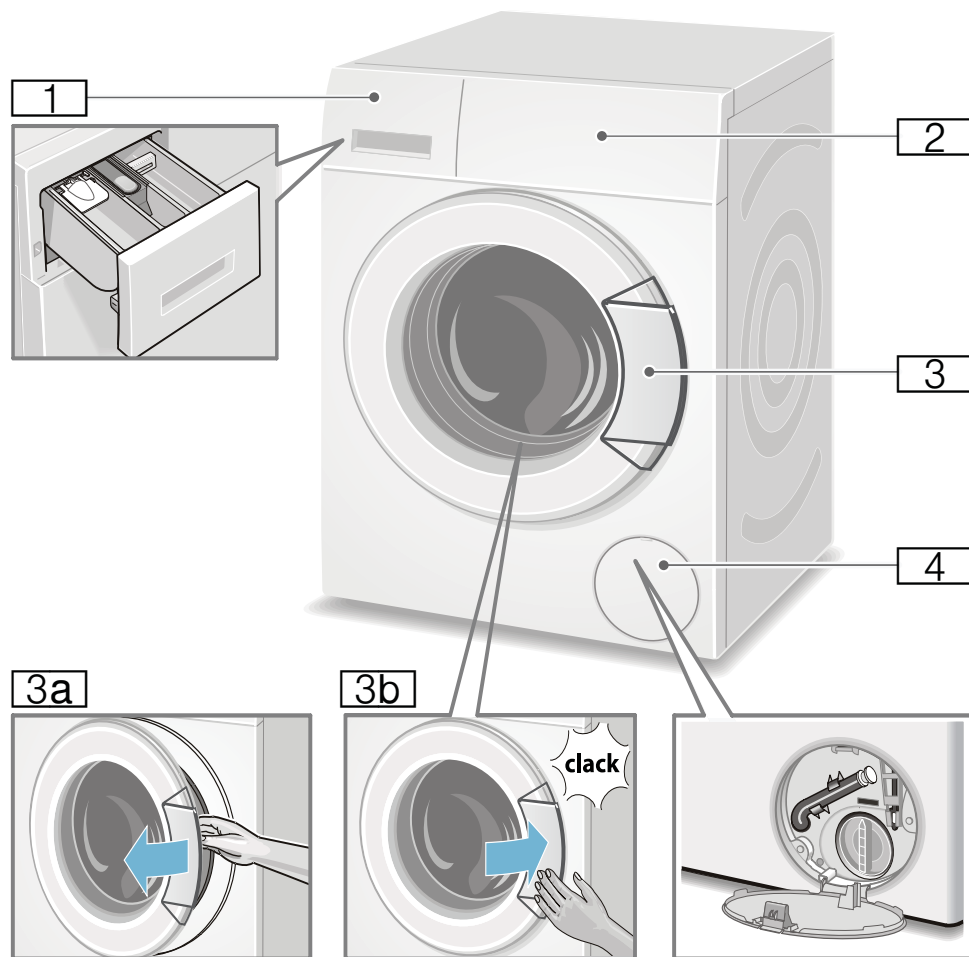

- 1** Zásuvka na pracie prostriedky  
→ *Strana 20*
- 2** Ovládací panel/indikačné pole
- 3** Dvierka s držadlom
- 3a** Otvorenie dvierok
- 3b** Zatvorenie dvierok
- 4** Servisná klapka

## Ovládací panel

Ovládací panel v závislosti od modelu

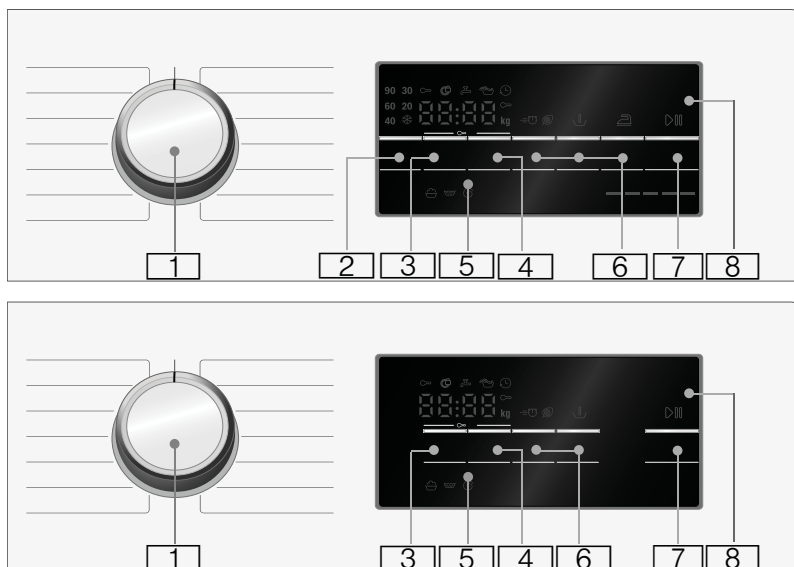

**1** **Volič programov:**  
na zvolenie programu a zapnutie a vypnutie práčky cez polohu **Vyp** (Off);  
Prehľad programov nájdete v prílohe k návodu na použitie a inštaláciu.

**2** Zmeňte **Teplota** \*. → *Strana 17*

**3** Zmeňte **Otáčky odstreďovania**.  
→ *Strana 13*

**4** Zmeňte **Hotovo za**. → *Strana 18*

**5** **Detská poistka** (∞ 3 sec.)  
Aktivovanie/deaktivovanie zaistenia proti neúmyselnej zmene nastavených funkcií; → *Strana 22*  
Na to stlačte súčasne tlačidlá **Otáčky odstreďovania Hotovo za** a na cca **3 s**.

**6** **Voľba dodatočných nastavení programu:** → *Strana 18*

- Speed Eco
- Voda+extra plákanie \*
- Ochrana proti zmačkání\*
- Predpieranie \*

**7** **Tlačidlo** ▷||| **na:**

- spustenie programu,
- prerušenie programu, napr. pridanie bielizne → *Strana 22*,
- zrušenie programu → *Strana 22*

**8** **Indikačné pole** pre nastavenia a informácie → *Strana 10*

\* v závislosti od modelu

**Upozornenie:** Všetky tlačidlá sú citlivé, stačí jemný dotyk.

## Indikačné pole



**Upozornenie:** V tabuľke nájdete možnosti nastavenia a informácie o zvolenom programe.

☼ - 90 °C

**Teplota\*** v °C;  
☼ = za studena

----, 0 - 1400\*\* ⌚

**Otáčky odstreďovania** v ot/min, 0 = bez odstreďovania, len odčerpávanie  
→ *Strana 17*,  
---- = Stop pláchanie → *Strana 22*

napr. 2:30

**Hotovo za** trvanie programu po voľbe programu v h:min (hodiny:minúty),

⌚ 1 - 24

**Predvoľba času skončenia** v hodinách; po skončení programu... hodinách

9\*\* kg

⚖ = = = = =

**Odporúčaná náplň zobrazenie spotreby energie\***  
→ *Strana 7*

Čím viac kontroliek svieti, tým je vyššia relatívna spotreba energie.

\* v závislosti od modelu

\*\* podľa zvoleného programu, nastavení a modelu

### d'alšie upozornenia na indikačnom poli

#### Progres priebehu programu:

	Pranie
	Pláchanie
	Odstreďovanie
Koniec	Ukončenie programu
---- ⌚	Koniec programu vo fáze Stop pláchanie

#### Dvierka:

	Dvierka sa nedajú otvoriť.
svieti	
	Po spustení programu: Dvierka nie sú správne zatvorené.
bliká	

#### Vodovodný kohútik:

	Vodovodný kohútik nie je otvorený,
svieti	voda nemá tlak
	Príliš nízky tlak vody (doba trvania programu sa môže predĺžiť)
bliká	

#### Detská poistka: → *Strana 22*

	Detská poistka je aktivovaná
svieti	
	Detská poistka je aktivovaná, volič programov prestavený
bliká	

#### Zistenie peny:

	→ <i>Strana 21</i>
svieti	







#### Zobrazenie chyby:

























E: --	→ <i>Strana 28</i>
-------	--------------------















#### Nastavenie signálu:

0 - 4	→ <i>Strana 24</i>
-------	--------------------

## Prehľad programov

Program/Druh bielizne/Rady	Nastavenia
<b>Názov programu:</b> Krátky opis programu, resp. k akým druhom textilu sa program hodí.	max. množstvo náplne; teplota (☼ = studena) počet otáčok odstredovania* doplňujúce nastavenia programu
 <b>Cotton/Bavlna:</b> odolný textil, bavlna a plátno, ktoré je možné vyvárať <b>Pokyny</b> <ul style="list-style-type: none"> <li>■ Pri voľbe <b>Eco</b> je teplota prania nižšia, ako zvolená teplota. Ak potrebujete prať pri zadanej teplote, použite program bez voľby <b>Eco</b>, v danom prípade pri vyššej teplote.</li> <li>■ Nastavenie <b>Speed</b> je krátky program pre pranie málo znečistenej bielizne</li> </ul>	8 kg/5** kg; ☼ - 90 °C ----, 0-1400* ot/min Speed Eco ≡ ⏸ Ⓞ ◁, predpiranie, voda+
 <b>EasyCare/Lahko udržateľné:</b> textil zo syntetického alebo zmiešaného vlákna	4 kg; ☼ - 60 °C ----, 0-1200 ot/min Speed Eco ≡ ⏸ Ⓞ ◁, predpiranie, voda+
 <b>Wool/Vlna:</b> textil z vlny alebo s obsahom vlny určený na ručné pranie alebo pranie v práčke, obzvlášť šetrný prací program pre zabránenie zrazenia odevov, dlhšie prestávky v programe (bielizeň stojí vo vode na pranie) <b>Pokyny:</b> <ul style="list-style-type: none"> <li>■ Vlna je živočíšneho pôvodu, napr. angora, alpaka, lama, ovca</li> <li>■ Používajte prací prášok pre pranie v práčke a vhodný pre vlnu</li> </ul>	max. 2 kg; ☼ - 40 °C ----, 0-800 ot/min -
 <b>ExtraShort 15'/30'/Extra krátky 15'/30':</b> extra krátky program, cca 15/30 min., pre menšie dávky málo znečistenej bielizne. <b>Pokyny:</b> Pri voľbe <b>Speed</b> sa spustí program <b>Extra krátky 15'</b>	2/3,5 kg; ☼ - 40 °C 0-1200 ot/min Speed ≡ ⏸
 <b>Mix:</b> zmiešaná náplň z bavlnenej a syntetickej bielizne	4 kg; ☼ - 40 °C ----, 0-1400* ot/min Speed Eco ≡ ⏸ Ⓞ ◁, predpiranie, voda+
 <b>Night wash/Nočné pranie:</b> obzvlášť tichý prací program pre nočné pranie, vhodný pre pranie bavlnenej, plátennej, syntetickej bielizne alebo textilu zo zmiešaného vlákna <b>Pokyny:</b> signalizácia konce programu je deaktivovaná	4 kg; ☼ - 40 °C ----, 0-1200 ot/min Speed Eco ≡ ⏸ Ⓞ ◁, predpiranie, voda+
* max. počet odstredovania, v závislosti od programu a modelu ** znížená náplň pri voľbe <b>Speed</b>	

Program/Druh bielizne/Rady	Nastavenia
 <b>Rinse/Plákanie:</b> extra plákanie s možnosťou nastavenia počtu otáčok odstredovania	-;- ----, 0-1400** ot/min -
 <b>Spin/Drain/dstredovanie/Odčerpávanie</b>  : extra odstredovanie s možnosťou voľby počtu otáčok odstredovania. Ak potrebujete iba odčerpať, nastavte počet otáčok odstredovania na 0.	-;- ----, 0-1400** ot/min -
<b>Pokyny:</b> Indikátor času odloženého štartu sa aktualizuje iba po spustení programu	-
 <b>Drum cleaning/Čistenie bubna:</b> Program pre čistenie a ošetrovanie bubna a zásobníka vody, napr. pred prvým práním, pri častom praní pri nízkych teplotách (40 °C a menej) alebo po dlhšom nepoužívaní práčky, ak je prítomný zápach	0 kg; 90 °C 1200 ot/min -
<b>Pokyny:</b>	
■ Spustíte program určený na čistenie bubna bez bielizne-	
■ Použite všeobecný prací prášok alebo prášok obsahom bielidla. Vzájme zabránenie tvorby peny použite iba polovicu pracieho prášku odporúčaného výrobcom. Nepoužívajte prací prášok na vlnu alebo jemnú bielizeň.	
 <b>Delicates/Silk/Jemné/Hodváb:</b> textil z citlivého, prateľného materiálu, napr. hodváb, satén, syntetika alebo zmiešané vlákna (napr. hodvábné blúzky - šatky)	2 kg;  - 40 °C ----, 0-800 ot/min
<b>Pokyny:</b> Použite prací prášok pre pranie v práčke, určený pre jemnú bielizeň alebo hodváb	Speed Eco =    , predpieranie, voda+
 <b>Downs/Perie:</b> textil, vankúše, paplóny plnené perím, vhodné pre pranie v práčke, vyhovuje aj pre syntetickú náplň	2 kg;  - 60 °C ----, 0-1200 ot/min
<b>Pokyny:</b> Veľké kusy pre osobitne. Použite prášok na jemné pranie a radte sa návodom na používanie. Prací prášok dávkujte úsporne.	Speed Eco =    , voda+
 <b>Sportswear/Športové oblečenie:</b> športovné odevy, textil z mikrovlákna na športovanie a voľný čas	2 kg;  - 40 °C ---, 0 - 800 ot/min
<b>Pokyny</b>	
■ Na odevy nesmiete použiť aviváž	
■ Pred práním dôkladne vyčistíte zásobník pre prací prášok od zvyškov aviváže (každú komórku).	Speed Eco =    , predpieranie, voda+
 <b>Jeans/Dark wash/Jeans/Tmavé odevy:</b> odevy z bavlny tmavej farby, ľahko prateľné, odevy perie vyvrátené naruby	3,5 kg;  - 40 °C ----, 0-1200 ot/min
	Speed Eco =    , predpieranie, voda+
* max. počet odstredovania, v závislosti od programu a modelu	
** znížená náplň pri voľbe Speed	

Program/Druh bielizne/Rady	Nastavenia
 <b>Shirts/Business/Košele/Blúzky</b> : košele/blúzky z bavlny, vlákna, syntetického alebo zmiešaného textilu, ktoré si nevyžadujú žehlenie	2 kg;  -60 °C ---, 0-800 ot/min Speed Eco      , predpiranie, voda+
<b>Pokyny:</b> <ul style="list-style-type: none"> <li>■ Pri voľbe <b>Ochrana proti pokrčeniu</b> (v závislosti od modelu) sa košele/ blúzky zaveste vlhké, iba mierne odstredené → Odevy sa samé vyrovnajú.</li> <li>■ Košele/blúzky z hodvábu/delikátneho materiálu perte v programe <b>Jemná bielizeň/ Hodváb</b></li> </ul>	
 <b>AllergyPlus/AlergíaPlus</b> : odevy z odolnej bavlny alebo vlákna	7,5 kg/5** kg;  -60 °C ---, 0-1400* ot/min Speed Eco      , predpiranie, voda+
<b>Pokyny:</b> Obzvlášť vhodný pri vyšších požiadavkách na hygienu alebo precitlivenosti pokožky, pri praní pri určenej teplote, vyššej úrovni vody a dlhšom plákaní v prípade dlhšieho prania	
* max. počet odstredovania, v závislosti od programu a modelu	
** znížená náplň pri voľbe <b>Speed</b>	

## Údaje o spotrebe

### Spotreba energie a vody hlavných pracích programov, dĺžka a zostatková vlhkosť

(približné údaje)

Program	Náplň	Spotreba energie*	Spotreba vody*	Trvanie programu*
Bavlna 20 °C	8 kg	0,25 kWh	87 l	2 ¾ h
Bavlna 40 °C	8 kg	1,03 kWh	87 l	3 h
Bavlna 60 °C	8 kg	0,96 kWh	87 l	2 ¾ h
Bavlna 90 °C	8 kg	2,20, kWh	97 l	2 ¾ h
Ľahko udrž. 40 °C	4 kg	0,70 kWh	61 l	2 h
Rychly/Mix 40 °C	4 kg	0,60 kWh	45 l	1 ¼ h
Jemné/ Hodváb 30 °C	2 kg	0,19 kWh	37 l	¾ h
Vlna 30 °C	2 kg	0,19 kWh	40 l	¾ h









Program	Zostatková vlhkosť - približné údaje**		
	WAT28...	WAT24...	WAT20...
	max. 1400 ot/min	max. 1200 ot/min	max. 1000 ot/min
Bavlna	48 %	53 %	62 %
Lahko udrž.	40 %	40 %	40 %
Jemné/Hodváb	30 %	30 %	30 %
Vlna	45 %	45 %	45 %

\* Hodnoty sa líšia od tu uvedených v závislosti od tlaku vody, tvrdosti vody, teploty napojenej vody, od teploty miestnosti, od druhu, množstva a stupňa znečistenia bielizne, od používaného prášku na pranie, od výkyvov sieťového napätia a od zvolených doplnkových funkcií

\*\* Údaje o zostatkovej vlhkosti na základe obmedzenia počtu otáčok odstredenia podľa programu a maximálneho množstva náplne

### Najúčinnnejšie programy pre bavlnený textil

Nasledujúce programy (štandardné programy, označené ) sú vhodné pre pranie bežne znečisteného bavlneného textilu a vzhľadom na kombinovanú spotrebu energie a vody sú najúčinnnejšie..

Bežné programy pre bavlnu podľa nariadenia 1015/2010/EU		
Program + teplota + tlačidlo	Množstvo náplne	Približné trvanie programu
Bavlna +  + Eco  	8 kg	3 ½ h
Bavlna +  + Eco  	4 kg	3 ½ h
Bavlna +  + Eco  	4 kg	3 ½ h

Nastavenie programu podľa smernice 2010/30/EU, pre skúšku so studenou vodou I (15 °C) a označenie spotreby energie.  
 Hodnota teploty pri programoch sa riadi teplotou uvedenou na etiketách šatstva.  
 Skutočná teplota prania sa z dôvodu úspory energie môže líšiť od teploty určenej pre daný program.

### Pokyny

- Táto príloha je súčasťou Návodu pre používanie a montáž. Dokumentáciu uschovajte pre použitie neskôr.
- Aj v návode na používanie a montáž nájdete veľa ďalších dôležitých informácií.



## Bielizeň

### Príprava bielizne

#### Pozor!

#### Poškodenie spotrebiča/textílií

Cudzie predmety (napr. mince, kancelárske sponky, ihly, klince) môžu poškodiť bielizeň alebo súčiastky práčky.

Preto rešpektujte nasledovné pokyny pri príprave vašej bielizne:

- Vyprázdňte vrecká.

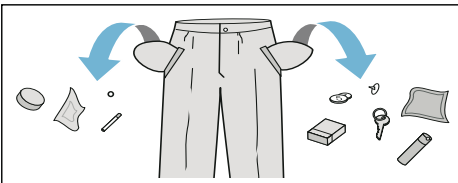

- Dávajte pozor na kovové predmety (kancelárske sponky atď.) a odstráňte ich.
- Chúlostivú bielizeň (pančuchy, podprsenky s ramienkami atď.) perte v sieťke/vrecku.
- Zipsy zatvorte, gombíky na obliečkach zapnite.
- Keľkou odstráňte piesok z vreciek a záhybov.
- Odstráňte záclonové valčeky alebo ich zaviažte do sieťky/vrecka.

### Triedenie bielizne

Roztriedte bielizeň podľa pokynov na udržiavanie bielizne a údajov výrobcu uvedených na etiketách s informáciami o udržiavaní textílií podľa:

- druhu tkaniny/druhu vlákien
  - farby
- Upozornenie:** Bielizeň môže farbiť alebo sa úplne nevyperie. Bielu a farebnú bielizeň perte zvlášť. Novú farebnú bielizeň perte prvýkrát zvlášť.

- Znečistenie  
Perte spolu bielizeň rovnakého stupňa znečistenia.

Niekoľko príkladov stupňov znečistenia bielizne nájdete → *Strana 17.*

- **Mierne znečistená:** nepredpierajte, príp. zvolte nastavenie **Speed**
- **Normálne znečistená**
- **Silno znečistená:** vložte menej bielizne, zvolte program s predpraním
- **Škvrny** : škvrny odstráňte/vopred ošetríte, kým sú ešte čerstvé. Najprv namočte do mydlového roztoku/nešúchajte. Bielizeň potom vyperte na vhodnom programe. Odolné/zaschnuté škvrny sa dajú niekedy odstrániť až po viacnásobnom praní.

- Symboly na etiketách s informáciami o údržbe textílií

**Upozornenie:** Čísla v symboloch upozorňujú na maximálnu použiteľnú teplotu prania.

hodí sa pre normálne pranie; napr. program Baumwolle (Bavlna)

potrebné ľahko udrž. pranie; napr. program Pflgeleicht (ľahko udržiavateľné)

potrebné mimoriadne ľahko udržiavateľné napr. program Fein/Seide (Jemná bielizeň/Hodváb)

hodí sa na ručné pranie; napr. program Wolle (Vlna)

neperte bielizeň v práčke.

### Škrobenie

**Upozornenie:** Bielizeň nemá byť ošetrovaná avivážou.

Škrobenie tekutým škrobom je možné vo všetkých pracích programoch. Nadávkujte škrob podľa údajov výrobcu





do komory ☞ (v prípade potreby ju najskôr vyčistite).

## Farbenie/odfarbovanie

Farbenie len v rozsahu bežnom v domácnosti. Soľ môže ušľachtilú oceľ porušiť! Dodržiavajte údaje výrobcu farbiva!

Bielizeň **neodfarbujte** v práčke!.

## Namáčanie

1. Zapnite spotrebič.
2. Zvoľte program **Bavlna 20 °C**.
3. Do komory **II** naplňte namáčací prostriedok/prací prostriedok podľa údajov výrobcu.
4. Stlačte tlačidlo .
5. Po cca 10 minútach zvoľte tlačidlo  na zastavenie programu.
6. Po želanom čase namáčania stlačte znova tlačidlo , ak sa má v pokračovať alebo sa má program zmeniť.

## Upozornenia

- Vložte bielizeň rovnakej farby.
- Nie je potrebný ďalší prací prostriedok, na pranie sa použije namáčací roztok.



## Prací prostriedok

### Voľba správneho pracieho prostriedku

Pre správnu voľbu pracieho prostriedku, teploty a zaobchádzanie s bielizňou je rozhodujúce označenie týkajúce sa ošetrovania. → aj [www.sartex.ch](http://www.sartex.ch)

Na webovej stránke [www.cleanright.eu](http://www.cleanright.eu) nájdete množstvo ďalších informácií o pracích, ošetrovacích a čistiacich prostriedkoch na súkromné použitie.

- **Univerzálne pracie prostriedky s optickými zjasňovačmi**  
vhodné na bielu bielizeň na vyváрку z ľanu alebo bavlny  
Program: Bavlna / studená - max. 90 °C
- **Pracie prostriedky na farebnú bielizeň bez bielidla a optických zjasňovačov**  
Vhodný na farebnú bielizeň z ľanu alebo bavlny  
Program: Bavlna / studená - max. 60 °C
- **Pracie prostriedky na farebnú/jemnú bielizeň bez optických zjasňovačov**  
Vhodný na farebnú bielizeň z nekrčivých vlákien, syntetických vlákien  
Program: Lahko udržateľné / studená - max. 60 °C
- **Pracie prostriedky na jemnú bielizeň**  
Vhodné na chústovité jemné textilie, hodváb alebo viskózu  
Program: Jemná bielizeň/Hodváb / studená - max. 40 °C
- **Pracie prostriedky na vlnu**  
Vhodné na vlnu  
Program: Vlna / studená - max. 40 °C

## Úspora energie a pracieho prostriedku

Pri mierne alebo normálne znečistenej bielizni je možná úspora energie (znížením teploty prania) a pracích prostriedkov.

Úspora	Znečistenie/Upozornenie
Znížená teplota a množstvo pracieho prostriedku podľa odporúčania dávkovania	<p><b>Lahko znečistené</b> Nie sú viditeľné žiadne znečistenia a škvry. Oblečenie nasalo pach tela, napr.:</p> <ul style="list-style-type: none"> <li>■ ľahké letné/športové oblečenie (nosené niekoľko hodín)</li> <li>■ tričká, košele, blúzky (nosené max. 1 deň)</li> <li>■ posteľná bielizeň a uteráky pre hostí (používané 1 deň)</li> </ul>
	<p><b>Normálne znečistené</b> Viditeľné znečistenie/alebo málo miernych škvŕn, napr.</p> <ul style="list-style-type: none"> <li>■ tričká, košele, blúzky (prepotené, viackrát nosené)</li> <li>■ uteráky, posteľná bielizeň (používané max. 1 týždeň)</li> </ul>
	<p><b>Silno znečistené</b> Znečistenia a/alebo škvry sú jasne viditeľné, napr. utierky na riad, detská bielizeň, pracovné odevy</p>
Teplota podľa etikety s informáciami o ošetrovaní textílií a množstvo pracieho prostriedku podľa odporúčania dávkovania/silné znečistenie	

**Upozornenie:** Pri dávkovaní všetkých pracích/pomocných/ošetrojúcich a čistiacich prostriedkov bezpodmienečne dodržiavajte pokyny výrobcov. → *Strana 20*

## P+ Prednastavenia programu

Predvolené nastavenia programu sa po výbere programu zobrazia v indikačnom poli.

Prednastavenia môžete zmeniť.

Na tento účel stlačte príslušné tlačidlo dovtedy, kým sa v indikačnom poli neobjaví želaná nastavená hodnota.

**Upozornenie:** Pri dlhšom stlačení tlačidla prebiehajú nastavované hodnoty automaticky až po konečnú hodnotu. Potom ešte raz zvolte tlačidlo a znova môžete zmeniť nastavené hodnoty.

Prehľad všetkých možných nastavení programov nájdete v prílohe k návodu na použitie a inštaláciu.

### Teplota

(°C, Temp. °C)

Tlačidlo v závislosti od modelu

Pred a počas programu môžete v závislosti od progresu programu zmeniť nastavenú teplotu.

Maximálna nastaviteľná teplota závisí od zvoleného programu.

### Otáčky odstred'ovania

(⊙, rpm ⊙)

Pred a počas priebehu programu môžete v závislosti od progresu programu zmeniť počet otáčok pri odstred'ovaní (v ot/min, otáčky za minútu).

**Nastavenie 0:** Bez záverečného odstred'ovania, voda sa len odčerpá. Bielizeň zostane ležať mokrá v bubne, napr. bielizeň, ktorá sa nemá odstred'ovať.

**Nastavenie - - - :** Stop pláchanie = bez záverečného odstred'ovania, bielizeň

zostane po poslednom pláchaní vo vode.

Stop pláchanie môžete zvoliť, aby ste predišli pokrčeniu bielizne, keď sa po skončení programu nevyberie bielizeň hneď z práčky.

Na pokračovanie/ukončenie programu → *Strana 22*

Maximálne nastaviteľné otáčky závisia od zvoleného programu a modelu.

## Hotovo za

(☺, Finished in ☺)

**Pred spustením programu** môžete koniec programu (zostávajúci čas) predvoliť v hodinových krokoch (h = hodina) do maximálne 24 h.

Na tento účel:

1. Zvoľte program.  
Zobrazí sa doba trvania programu napr. **2:30** (hodiny:minúty).
2. Stláčajte tlačidlo **Hotovo za** dovtedy, kým sa nezobrazí požadovaný počet hodín.
3. Stlačte tlačidlo ▷|||. Program sa spustí.  
V indikačnom poli sa zobrazuje a odpočítava zvolený počet hodín, napr. **8 h**, do začiatku spustenia pracovného programu. Potom sa zobrazí doba trvania programu.

**Upozornenie:** Doba trvania programu sa počas priebehu programu automaticky prispôsobuje.

Dobu trvania programu môžu ovplyvňovať určité faktory, napr.:

- nastavenia programu,
- dávkovanie umývacieho prostriedku (príp. dodatočné pláchania kvôli tvoreniu peny),
- množstvo bielizne/druh textilu (rozdielna nasiakavosť),
- nevyváženosti (napr. napínacie plachty) sa vyrovnajú viacnásobnými spusteniami odstredovania,
- kolísania sieťového napätia,

- tlak vody (prítoková rýchlosť).

**Po spustení programu** môžete zmeniť predvolený počet hodín takto:

1. Stlačte tlačidlo ▷|||.
2. Tlačidlom **Hotovo za** zmeňte počet hodín.
3. Stlačte tlačidlo ▷|||.

**Po spustení programu** môžete v prípade potreby doložiť alebo vybrať bielizeň. → *Strana 18*

## P+ Dodatočné nastavenia programu

Prehľad všetkých možných dodatočných nastavení nájdete v prílohe k návodu na použitie a inštaláciu.

Nastavenia sa odlišujú v závislosti od modelu.

### Speed Eco

(≡☺☺, Speed Eco Perfect)



Tlačidlo s dvoma možnosťami nastavenia na prispôsobenie zvoleného programu:

- **Speed**  
Na pranie za kratší čas pri porovnateľnom pracovnom účinku, avšak s vyššou spotrebou energie pri zvolenom programe bez nastavenia Speed Eco.
- **Eco**  
Energeticky optimalizované pranie vďaka zníženiu teploty pri porovnateľnom pracovnom účinku pri zvolenom programe bez nastavenia Speed Eco.

Na tento účel stlačte tlačidlo. Najprv vám bude ponúknuté nastavenie **Speed**. Stlačte tlačidlo ešte raz, nastavenie **Eco** je aktívne. Na displeji svieti zodpovedajúci symbol, keď je nastavenie aktivované.

Stlačte tlačidlo ešte raz, potom nie je aktívne žiadne nastavenie.

## Ochrana proti zmač.

(, Easy-iron )

Tlačidlo v závislosti od modelu

Redukuje pokrčenie pomocou špeciálneho priebehu odstredenia s následným natriasaním bielizne a redukovanými otáčkami odstredovania.

**Upozornenie:** Zvýšená zvyšková vlhkosť bielizne.

## Voda+extra plákanie

(, Water Plus )

Tlačidlo v závislosti od modelu

Vyšší hladina/spotreba vody a dodatočné plákanie v prípade nadmerne citlivej pokožky alebo oblastí s veľmi mäkkou vodou.

## Predpieranie

(, Prewash )

Tlačidlo v závislosti od modelu

Na silno znečistenú bielizeň.

**Upozornenie:** Rozdeľte prací prostriedok do komôr **I** a **II**.



## Obsluha spotrebiča

### Príprava práčky

**Upozornenie:** Práčka **musí byť odborné nainštalovaná a pripojená.** od → *Strana 31*

1. Zastrčte sieťovú zástrčku.
2. Otvorte vodovodný kohútik.
3. Otvorte dvierka.
4. Skontrolujte, či je bubon kompletne vyprázdnený. V prípade potreby ho vyprázdnite.

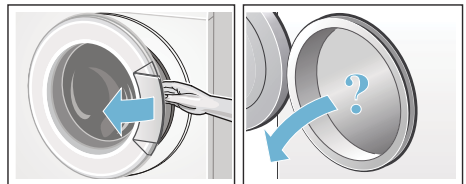

### Výber programu/Zapnutie spotrebiča

**Upozornenie:** Ak ste aktivovali detskú poistku, musíte ju najprv deaktivovať a až potom budete môcť nastaviť program. .

Voličom programov zvolte požadovaný program. Otáčanie je možné v oboch smeroch.

Spotrebič je zapnutý.

V indikačnom paneli sa objavia **prednastavenia programu** pre zvolený program:

- teplota\*,
- dĺžka trvania programu striedavo s maximálnou náplňou a
- upozornenie pre spotrebu energie\*.

\* v závislosti od modelu

## Zmena prednastavení programu

Môžete použiť alebo zmeniť prednastavenia pre tento prací cyklus.

Na tento účel stláčajte príslušné tlačidlo dovedy, kým sa nezobrazí požadované nastavenie.

Nastavenia sú aktívne bez potvrdenia.

Po vypnutí práčky nezostanú zachované.

Prednastavenia programov  
→ *Strana 17*

## Voľba dodatočných nastavení programu

Voľbou dodatočných nastavení môžete proces prania ešte lepšie prispôbiť vašej bielizni.

Nastavenia možno v závislosti od progresu programu zvoliť, príp. zrušiť.

Kontrolky tlačidiel svetia, keď je nastavenie aktívne.

Nastavenia nezostanú po vypnutí práčky zachované.

Dodatočné nastavenia programu  
→ *Strana 18*

## Vloženie bielizne do bubna

### **Varovanie**

#### **Nebezpečenstvo ohrozenia života!**

Kusy bielizne vopred ošetrované čistiacimi prostriedkami obsahujúcimi rozpúšťadlá, napr. odstraňovače škvŕn/ prací benzín, môžu po vložení spôsobiť výbuch.

Takéto kusy bielizne je nutné najprv dôkladne ručne preprať.

## Upozornenia

- Zmiešajte veľké a malé kusy bielizne. Rôzne veľkosti kusov bielizne sa pri odstreďovaní lepšie rozdelia. Jednotlivé kusy bielizne môžu viesť k nevyváženosti.
- Dodržiavajte maximálnu uvedenú náplň. Nadmerná náplň znižuje účinok prania a spôsobuje pokrčenie.

1. Roztriedenú bielizeň vložte rozloženú do bubna.
2. Dávajte pozor, aby sa bielizeň nezacvikla medzi dvierka a gumenú manžetu a zatvorte dvierka.

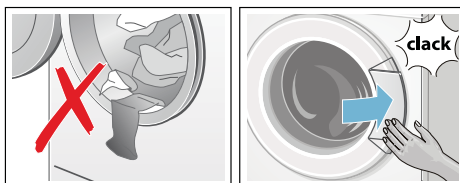

## Dávkovanie a plnenie pracieho a ošetrovacieho prostriedku

### **Pozor!**

#### **Poškodenie spotrebiča**

Čistiace prostriedky a prostriedky na predbežné čistenie bielizne (napr. odstraňovače škvŕn, predpieracie spreje...) môžu pri styku poškodiť povrch práčky.

Zabráňte styku týchto prostriedkov s povrchom práčky. Prípadné zvyšky aerosólu a iné zvyšky/kvapky hneď utrite vlhkou utierkou.

#### **Dávkovanie**

Prací a ošetrovací prostriedok dávajte podľa:

- tvrdosti vody, informujte sa u svojej vodárenskej spoločnosti
- údajov výrobcu uvedených na obale,
- množstva bielizne
- znečistenia → *Strana 17*

**Plnenie****⚠ Varovanie****Podráždenie očí/pokožky!**

Pri otvorení zásuvky na pracie prostriedky počas chodu práčky môže prací/ošetrojúci prostriedok vystreknúť. Zásuvku opatrne otvorte.

V prípade kontaktu s pracím/ošetrovacím prostriedkom dôkladne vypláchnite oči, príp. opláchnite pokožku.

V prípade náhodného požitia privolajte lekársku pomoc.

**Upozornenie:** Hustú aviváž a škrob zriedte vodou, zabraňuje to upchatiu.

Pracie a ošetrovacie prostriedky naplňte do príslušných komôr:

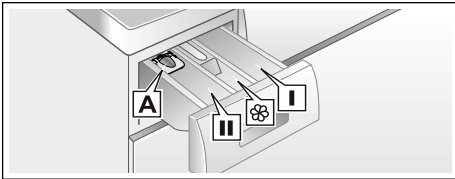

Dávkovacia pomôcka <b>A</b>	na tekutý prací prostriedok
Komora <b>II</b>	prací prostriedok na hlavné pranie, zmäkčovadlo, bieliaci prostriedok, soľ na škrvny
Komora 	aviváž, škrob neprekročte značku <b>max.</b>
Komora <b>I</b>	Prací prostriedok na predpranie

1. Vytiahnite zásuvku na pracie prostriedky až na doraz.
2. Naplňte ju prací a/alebo ošetrovacím prostriedkom.
3. Zásuvku na pracie prostriedky zatvorte.

**Dávkovacia pomôcka pre tekutý prací prostriedok**

Pri dávkovaní tekutých pracích prostriedkov umiestnite dávkovaciu pomôcku:

1. Vytiahnite zásuvku na pracie prostriedky. Zatláčajte vložku smerom nadol a zásuvku úplne vyberte.
2. Dávkovaciu pomôcku posuňte dopredu, sklopte nadol a nechajte zapadnúť.
3. Znova vložte zásuvku.

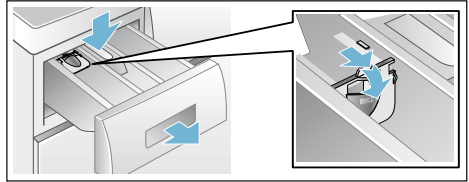

**Upozornenie:** Dávkovaciu pomôcku nepoužívajte pri gélových pracích prostriedkoch a pracích práškoch, ako ani pri programoch s predpraním, resp. keď je zvolená funkcia Zostávajúci čas.

**Spustenie programu**

Zvoľte tlačidlo . Kontrolka svieti a program sa spustí.

V indikačnom poli sa počas programu zobrazí zostávajúci čas, príp. po začatí pracieho programu sa zobrazí doba trvania programu a symboly progresu programu.

Indikačné pole → *Strana 10*

**Upozornenie: Zistenie peny**

Ak v indikačnom poli navyše svieti symbol , práčka zistila počas pracieho programu príliš veľa peny a potom automaticky zaradila ďalšie pláchania na odstránenie peny. Pri ďalšom pracom cykle s rovnakou náplňou dávkujte menej pracieho prostriedku.

Program zaistíte proti neúmyselnému prestaveniu, zvolte detskú poistku.

## Detská poistka

(∞ 3 sec.)

Práčku môžete zabezpečiť proti neúmyselnej zmene nastavených funkcií. Po štarte programu aktivujte detskú poistku.

Na **aktivovanie/deaktivovanie** zvolte a stlačte na cca 3 sekundy súčasne tlačidlá **Otáčky odstreďovania** a **Hotovo za**. V indikačnom poli sa zobrazí symbol ∞.

- ∞ svieti: Detská poistka je aktívna.
- ∞ bliká: Detská poistka je aktívna a volič programov bol prestavený. Na deaktivovanie detskej poistky dajte volič programov späť na východiskový program. Symbol sa znova rozsvieti.

**Upozornenie:** Aby ste zabránili prerušeniu programu, volič programov pritom neotočte cez polohu Vyp.

**Upozornenie:** Detská poistka zostane po ukončení programu a vypnutí spotrebiča naďalej aktívna. Keď chcete spustiť nový program, musíte ju vždy deaktivovať.

## Doplnenie bielizne

Po spustení programu môžete v prípade potreby doložiť bielizeň alebo ju vybrať.

Na tento účel zvolte tlačidlo ▷▯▯.

Kontrolka tlačidla ▷▯▯ bliká a spotrebič kontroluje, či je doplnenie bielizne možné.

Keď v indikačnom poli:

- zhasol symbol Ⓞ, doplnenie bielizne je možné.
- symbol Ⓞ svieti, doplnenie bielizne nie je možné.

**Na pokračovanie programu zvolte** tlačidlo ▷▯▯. Program bude automaticky pokračovať.

## Upozornenia

- Pri dopĺňaní bielizne nenechávajte dvierka dlhší čas otvorené – mohla by vytekať voda presakujúca z bielizne.
- Pri vysokej hladine vody, vysokej teplote alebo ak sa bubon točí, ostanú dvierka z bezpečnostných dôvodov zablokované a doplnenie bielizne nie je možné.
- Indikácia množstva náplne nie je pri doplnení bielizne aktívna.

## Zmena programu

1. Stlačte tlačidlo ▷▯▯.
2. Zvolte iný program.
3. Stlačte tlačidlo ▷▯▯. Nový program začne od začiatku.

## Prerušenie programu

Pri programoch s vysokou teplotou:

1. Stlačte tlačidlo ▷▯▯.
2. Nechajte bielizeň vychladnúť: Zvolte **Plákание**.
3. Stlačte tlačidlo ▷▯▯.

Pri programoch s nízkou teplotou:

1. Stlačte tlačidlo ▷▯▯.
2. Zvolte **Odstreďovanie/odčerpávanie**.
3. Stlačte tlačidlo ▷▯▯.

## Koniec programu Stop plákание

V indikačnom poli sa objaví - - - Ⓞ a indikačná kontrolka tlačidla ▷▯▯ začne blikáť.

Program bude pokračovať, keď:

- zvolíte tlačidlo ▷▯▯ alebo
- zmeníte otáčky pri odstreďovaní, príp. nastavíte volič programov **Odstreďovanie/odčerpávanie** a potom stlačíte tlačidlo ▷▯▯.

## Ukončenie programu

V indikačnom poli sa objaví **End** (Koniec) a indikačná kontrolka tlačidla  zhasne.

## Vyberanie bielizne/Vypnutie spotrebiča

1. Otvorte dverka a vyberte bielizeň.
2. Nastavte volič programu na **Vyp** (Off). Spotrebič je vypnutý.
3. Zatvorte vodovodný kohútik.

**Upozornenie:** Nie je potrebné pri modeloch s Aquastop.

### Upozornenia

- Nezabudnite v bubne žiadne kúsky bielizne. Pri ďalšom praní sa môžu zraziť alebo zafarbiť.
- Odstráňte príp. cudzie telesá z bubna a gumovej manžety – nebezpečenstvo tvorby hrdze.
- Gumenú manžetu utrite do sucha.

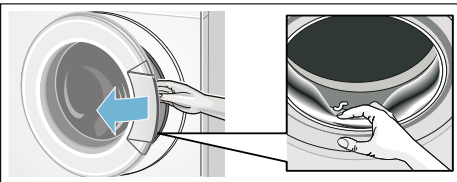

- Nechajte dverka a zásuvku na pracie prostriedky otvorené, aby mohla vyschnúť zvyšková voda.
- Počkajte vždy až na koniec programu, pretože inak môže byť spotrebič ešte zablokovaný. Potom spotrebič zapnite a počkajte na odblokovanie.
- Keď po skončení programu zhasne indikačné pole, režim energetickej úspory je aktívny. Na aktivovanie stlačte ľubovoľné tlačidlo.

## Senzorika

### Množstevná automatika

Podľa druhu bielizne a náplne prispôsobí množstevná automatika spotrebu vody optimálne pre každý program.

### Kontrolný systém nevyváženosti

Automatický kontrolný systém rozpozná nevyváženosti a viacnásobným nábehom na odstredžovanie sa postará o rovnomerné rozdelenie bielizne.

Z bezpečnostných dôvodov budú pri veľmi nevyhodnom rozdelení bielizne znížené otáčky alebo sa nebude odstredžovať.

**Upozornenie:** Dajte do bubna malé a veľké kusy bielizne. → *Strana 25*

### VoltCheck

v závislosti od modelu

Automatický systém kontroly napätia automaticky zistí nepovolené prekročenie napätia smerom nadol. V indikačnom poli bliká dvojbodka zobrazenia zostávajúceho času. → *Strana 10*

Keď je napájacie napätie znova stabilné, dvojbodka zobrazenia zostávajúceho času svieti (normálny stav).

Rozpoznané prekročenie napätia smerom nadol sa v ďalšom priebehu programu signalizuje svietením všetkých troch bodiek na displeji.





**Upozornenie:** Prekročenie napätia smerom nadol môže viesť napr. k predĺženiu programu a/alebo k neuspokojivému výsledku odstreďovania.

## Nastavenie signálu

Nasledujúce nastavenia môžete zmeniť:

- hlasitosť oznamovacích signálov (napr. skončenie programu) a/alebo
- hlasitosť pre signály tlačidiel.

Ak chcete zmeniť tieto nastavenia, musíte najprv vždy aktivovať režim pre nastavenia.

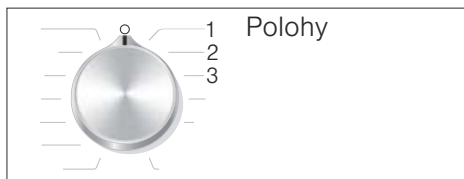

### Aktivovanie režimu pre nastavenia

1. Zvoľte program **Bavlna** na polohe 1. Práčka je zapnutá.
2. Stlačte tlačidlo  a súčasne otočte volič programov ďalej doprava do polohy 2. Tlačidlo pustite.

Režim nastavenia je aktivovaný a v indikačnom poli sa objaví prednastavená hlasitosť oznamovacích signálov (napr. na konci programu).

### Zmena hlasitosti

Tlačidlom **Hotovo za** sa nastavíte do polôh voliča programov:

- 2: hlasitosť oznamovacích signálov a/alebo
- 3: hlasitosť signálov tlačidiel.

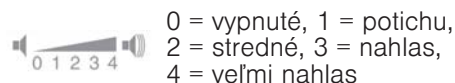

## Ukončenie režimu pre nastavenia

Teraz môžete proces ukončiť a volič programov nastaviť na **Vyp** (Off). Nastavenia sa uložia.

## Čistenie a údržba

### Varovanie

#### Ohrozenie života!

Pri kontakte so súčasťami pod napätím hrozí nebezpečenstvo úrazu elektrickým prúdom.

Vypnite spotrebič a vyťahnite sieťovú zástrčku.

### Varovanie

#### Nebezpečenstvo otravy!

Pri použití čistiacich prostriedkov s obsahom rozpúšťadiel, napr. benzínového čističa, môžu vznikať jedovaté výpary.

Nepoužívajte čistiace prostriedky obsahujúce rozpúšťadlá.

### Pozor!

#### Poškodenie spotrebiča

Čistiace prostriedky s obsahom rozpúšťadiel, napr. benzínový čistič, môžu poškodiť povrch a konštrukčné časti spotrebiča.

Nepoužívajte čistiace prostriedky obsahujúce rozpúšťadlá.

### Tak predídete vytvoreniu biofilmu a zápachu:

#### Upozornenia

- Zabezpečte dobré vetranie miestnosti, kde je práčka nainštalovaná.
- Keď sa práčka nepoužíva, nechajte vkladacie dvierka a splachovaciu misku pootvorenú.
- Príležitostne spustite program **Bavlna 60 °C**, pričom použijete univerzálny prášok na pranie.

## Plášť spotrebiča/Ovládací panel

- Poutierajte kryt a ovládání panel mäkkou vlhkou utierkou.
- Okamžite odstráňte zvyšky pracieho prostriedku.
- Čistenie prúdom vody je zakázané.

## Prací bubon

Používajte čistiace prostriedky bez obsahu chlóru, nepoužívajte oceľovú vlnu.

Pri tvorbe zápachu v práčke príp. na vyčistenie bubna použite v závislosti od modelu program **Čistenie bubna 90 °C** alebo **Bavlna 90 °C** bez bielizne. Použite na tento účel univerzálny prášok na pranie.

## Odstránenie vodného kameňa

Pri správnom dávkovaní pracieho prostriedku nie je potrebné odstraňovanie vodného kameňa. Ak predsa áno, postupujte podľa údajov výrobcu odvápnovacieho prostriedku. Vhodné odvápnovacie prostriedky je možné zakúpiť v zákazníckom servise.

## Zásuvka na pracie prostriedky a kryt

Ak sú prítomné zvyšky pracieho prostriedku alebo aviváže:

1. Vytiahnite zásuvku na pracie prostriedky. Vtlačte vložku smerom nadol a zásuvku úplne vyberte.
2. Vytiahnutie vložky: Tlačte vložku prstom zdola smerom nahor.

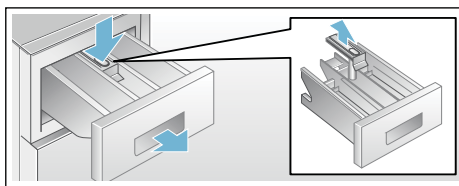

3. Vyčistite splachovaciu miskú a vložku vodou a kefkou a nechajte ich vyschnúť. Vyčistite aj kryt vnútri.
4. Nasadte vložku a zaistite ju zaskočením (nasuňte valček na vodiaci kolík).
5. Zasuňte zásuvku na pracie prostriedky.

**Upozornenie:** Nechajte zásuvku na pracie prostriedky otvorenú, aby mohla vyschnúť zvyšková voda.

## Upchaté čerpadlo pracieho roztoku

### **⚠ Varovanie**

#### **Nebezpečenstvo obarenia!**

Prací roztok je pri praní pri vysokých teplotách horúci. Pri kontakte s horúcim pracím roztokom môže dôjsť k opareniu.

Nechajte prací roztok vychladnúť.

1. Zatvorte vodovodný kohútik, aby nepritekala ďalšia voda, ktorá by sa musela vypustiť cez čerpadlo pracieho roztoku.
2. Vypnite spotrebič. Vytiahnite sieťovú zástrčku.
3. Otvorte a odložte servisnú klapku.

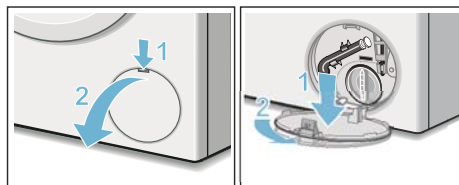

4. Vyberte z držiaka vypúšťaciu hadicu. Stiahnite uzatváraciu čiapočku, nechajte vytečť prací roztok.

Pritlačte uzatváraciu čiapočku a nasadte vypúšťaciu hadicu do držačika.

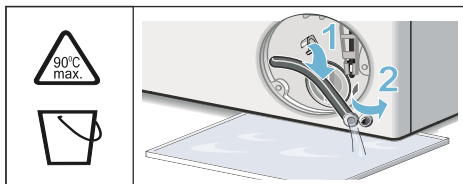

5. Odskrutkujte opatrne veko čerpadla, zvyšná voda bude môcť vytečť. Vyčistite vnútorný priestor, závit veka čerpadla a teleso čerpadla. Obežné koleso čerpadla musí mať možnosť otáčať sa. Veko čerpadla znova nasadte a zoskrutkujte. Rukoväť musí byť zvislo.

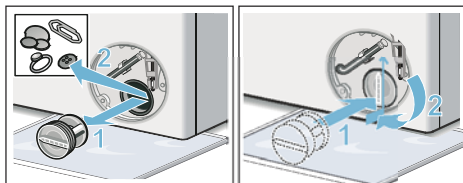

6. Servisnú klapku založte, nechajte zapadnúť a zatvorte ju.

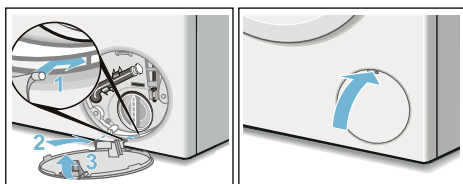

**Upozornenie:** Aby sa zabránilo tomu, že pri budúcom praní odtečie nepotrebovaný prací prostriedok do odtoku: nalejte do komory II 1 liter vody a spustíte program **Empty**. (Odčerpanie).

## Upchatá odtoková hadica na sifóne

1. Vypnite spotrebič. Vytiahnite sieťovú zástrčku.
2. Uvoľnite hadicovú sponu. Odtokovú hadicu opatrne stiahnite, zvyšková voda bude môcť vytečť.
3. Vyčistite odtokovú hadicu a hrdlo sifónu.

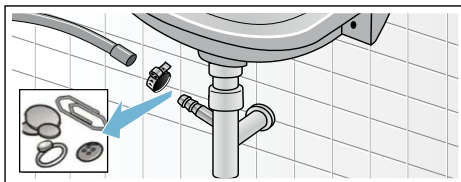

4. Nasadte opäť odtokovú hadicu a zaistite pripojovacie miesto pomocou hadicovej spony.

## Upchaté sitko v prívide vody

Na tento účel nechajte najskôr poklesnúť tlak vody v prívodnej hadici:

1. Zatvorte vodovodný kohútik.
2. Zvoľte ľubovoľný program (okrem Pláchanie/Odstreďovanie/Odčerpanie).
3. Stlačte tlačidlo >00. Nechajte program cca 40 sekúnd bežať.
4. Nastavte volič programu na **Vyp** (Off). Vytiahnite sieťovú zástrčku.
5. Vyčistite sitko na vodovodnom kohútiku: Odskrutkujte hadicu z vodovodného kohútika. Vyčistite sitko malou kefkou.

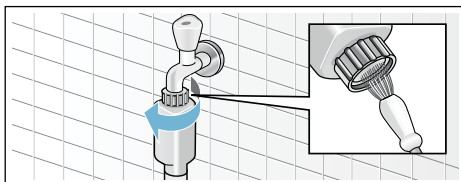

6. Pri modeloch Standard a Aqua-Secure vyčistite sitko na zadnej strane spotrebiča:  
 Odoberte hadicu na zadnej strane spotrebiča.  
 Vyberte sitko kliešťami a vyčistite ho.

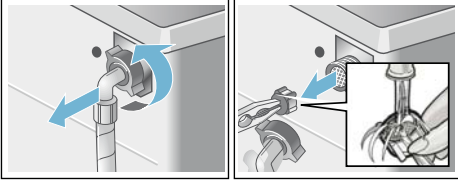

7. Pripojte hadicu a skontrolujte tesnosť.

## ? Poruchy, čo je nutné robiť?

### Núdzové odblokovanie

napr. pri výpadku elektrického prúdu  
 Program beží ďalej, hneď ako sa obnoví sieťové napájanie.

Ak sa napriek tomu musí bielizeň vybrať, je možné dvierka otvoriť podľa ďalej uvedeného postupu:

#### **⚠ Varovanie**

#### **Nebezpečenstvo obarenia!**

Pri praní s vysokými teplotami môže dôjsť pri kontakte s horúcim pracím roztokom k obareniu.

V prípade potreby ho nechajte najskôr vychladnúť.

#### **⚠ Varovanie**

#### **Nebezpečenstvo poranenia!**

Pri siahnutí do otáčajúceho sa bubna si môžete poraniť ruky.

Nesiahajte do otáčajúceho sa bubna.  
 Počkajte, kým sa bubon prestane otáčať.

### **Pozor!**

#### **Škody spôsobené vodou**





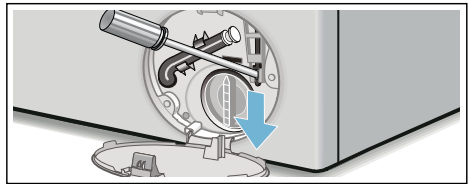

Vytekajúca voda môže viesť ku škodám spôsobeným vodou.

Neotvárajte dvierka, pokiaľ je na skle vidieť voda.

1. Vypnite spotrebič. Vytiahnite sieťovú zástrčku.
2. Vypustite prací roztok.
3. Pomocou náradia potiahnite núdzové odblokovanie smerom nadol a uvoľnite ho.  
 Dvierka sa potom budú dať otvoriť.







## Upozornenia v indikačnom poli

Indikátor	Príčina/Odstránenie
 svieti	<ul style="list-style-type: none"> <li>■ Teplota je príliš vysoká. Počkajte, kým teplota klesne.</li> <li>■ Príliš vysoká hladina vody. Doplnenie bielizne nie je možné. Okamžite zatvorte dvierka. Keď chcete, aby program pokračoval, zvolte tlačidlo .</li> </ul>
 bliká	<ul style="list-style-type: none"> <li>■ Príp. je privretá bielizeň. Dvierka ešte raz otvorte a zatvorte a zvolte tlačidlo .</li> <li>■ Príp. dvierka pritlačte alebo odoberte bielizeň a znova pritlačte.</li> <li>■ Príp. spotrebič vypnite a znova zapnite, nastavte program a vykonajte individuálne nastavenia; spustíte program.</li> </ul>
 svieti	<ul style="list-style-type: none"> <li>■ Otvorte úplne vodovodný kohútik pre studenú vodu.</li> <li>■ Zlomená/zovretá prírodná hadica,</li> <li>■ príliš nízky tlak vody. Vyčistite sitko. → <i>Strana 26</i></li> </ul>
E:93	<ul style="list-style-type: none"> <li>■ Otvorte úplne vodovodný kohútik pre teplú vodu.</li> <li>■ Zlomená/zovretá prírodná hadica pre teplú vodu,</li> <li>■ tlak teplej vody príliš nízky. Vyčistite sitko → <i>Strana 26</i>,</li> <li>■ prírodná hadica pre teplú vodu nepripojená. Pri spotrebičoch na teplú vodu pripojte obidve prírodné hadice (teplá a studená voda). → <i>Strana 34</i></li> </ul> <p><b>Upozornenie:</b> Indikátor ignorujte, zobrazí sa iba pri prvom praní.</p>
E:18	<ul style="list-style-type: none"> <li>■ Upchaté čerpadlo pracieho roztoku. Vyčistite čerpadlo pracieho roztoku. → <i>Strana 25</i></li> <li>■ Upchatá odtoková hadica/odtoková rúrka. Vyčistite odtokovú hadicu na sifóne. → <i>Strana 25</i></li> </ul>
E:23	Voda v záchytnej vani na dne, netesnosť spotrebiča. Zatvorte vodovodný kohútik. Zavolať zákaznícky servis! → <i>Strana 31</i>
	Detská poistka aktivovaná; deaktivujte ju.
 svieti	Zistené veľké množstvo peny, zaplo sa prídavné pláchanie. Pri ďalšom pracom cykle s rovnakou náplňou dávajte menej pracieho prostriedku. → <i>Strana</i>
: Zostávajúci čas bliká	Príliš nízke sieťové napätie.
. Zostávajúci čas bliká	Nedostatočné napätie počas pracieho programu. Program sa predĺži. → <i>Strana 23</i>
Iné indikácie	Spotrebič vypnite, počkajte 5 sekúnd a opäť zapnite. Ak sa indikácia zobrazí znova, zavolať zákaznícky servis. → <i>Strana 31</i>

## Poruchy, čo je nutné robiť?

Poruchy	Príčina/Odstránenie
Voda vyteká.	<ul style="list-style-type: none"> <li>■ Odtokovú hadicu riadne upevnite/vymeňte.</li> <li>■ Pevne utiahnite skrutkové spojenie prívodnej hadice.</li> </ul>
Nevteká voda. Nebol spláchnutý prací prostriedok.	<ul style="list-style-type: none"> <li>■ Nezvolili ste tlačidlo ?</li> <li>■ Nie je otvorený vodovodný kohútik?</li> <li>■ Nie je príp. upchaté sitko? Vyčistite sitko. → <i>Strana 26</i></li> <li>■ Zlomená alebo zovretá prírodná hadica?</li> </ul>
Dvierka sa nedajú otvoriť.	<ul style="list-style-type: none"> <li>■ Bezpečnostná funkcia je aktívna. Prerušenie programu?</li> <li>■ ---- (Stop pláchanie = bez záverečného odstredovania) bolo zvolené? → <i>Strana 22</i></li> <li>■ Je možné otvorenie len núdzovým odblokovaním? → <i>Strana 27</i></li> </ul>
Program sa nespustí.	<ul style="list-style-type: none"> <li>■ Zvolili ste tlačidlo  alebo <b>Hotovo za?</b></li> <li>■ Sú dvierka zatvorené?</li> <li>■ ☞ Detská poistka aktivovaná? Deaktivujte ju.</li> </ul>
Krátke trhnutie/roztočenie bubna po štarte programu.	Nejde o chybu, pri spustení pracieho programu môže dôjsť ku krátkemu trhnutiu bubna, ktoré je podmienené interným testom motora.
Neodčerpáva sa prací roztok.	<ul style="list-style-type: none"> <li>■ ---- (Stop pláchanie = bez záverečného odstredovania) bolo zvolené? → <i>Strana 22</i></li> <li>■ Vyčistite čerpadlo pracieho roztoku. → <i>Strana 25</i></li> <li>■ Vyčistite odtokovú rúru a/alebo odtokovú hadicu.</li> </ul>
V bubne nie je viditeľná voda.	Nejde o chybu – voda je pod viditeľnou oblasťou.
Výsledok odstredovania nie je uspokojivý. Bielizeň je mokrá/príliš vlhká.	<ul style="list-style-type: none"> <li>■ Nejde o chybu – kontrolný systém nevyváženosti prerušil odstredovanie kvôli nerovnomernému rozloženiu bielizne. Rozdeľte v bubne malé a veľké kusy bielizne.</li> <li>■ Bola zvolená ochrana proti <b>zmačkaniu</b>(v závislosti od modelu)?</li> <li>■ Nebol zvolený príliš nízky počet otáčok?</li> </ul>
Opakovaný nábeh odstredovania.	Nejde o chybu – kontrolný systém nevyváženosti kompenzuje nevyváženosť.
Program trvá dlhšie ako zvyčajne.	<ul style="list-style-type: none"> <li>■ Nejde o chybu – kontrolný systém nevyváženosti kompenzuje nevyváženosť viacnásobným rozdelením bielizne.</li> <li>■ Nejde o chybu, kontrolný systém peny je aktívny, pridá sa pláchací cyklus.</li> </ul>
Počas pracieho cyklu sa zmení doba trvania programu.	Nejde o chybu, priebeh programu sa pre príslušný prací cyklus optimalizuje. Môže to viesť k zmene trvania programu v indikačnom poli.
Zvyšková voda v komore  na ošetrovacie prostriedky.	<ul style="list-style-type: none"> <li>■ Nejde o chybu – účinok ošetrovacieho prostriedku nebude obmedzený.</li> <li>■ V prípade potreby vložku vyčistite.</li> </ul>

Poruchy	Príčina/Odstránenie
Tvorba zápachu v práčke.	V závislosti od modelu použite program <b>Čistenie bubna</b> alebo <b>Bavlna 90 °C</b> bez bielidla. Použite univerzálny prášok na pranie alebo bieliaci prací prostriedok. <b>Upozornenie:</b> Aby sa zabránilo tvorbe peny, použite iba polovicu odporúčaného množstva pracieho prostriedku. Nepoužívajte prací prostriedok na vlnu ani prací prostriedok na jemnú bielizeň.
V indikačnom poli svieti symbol  . Príp. zo zásuvky na pracie prostriedky vystupuje pena.	Nebolo použité príliš veľké množstvo pracieho prostriedku? Zmiešajte jednu polievkovú lyžicu aviváže s 1/2 l vody a nalejte do komory II (nie vtedy, ak ide o outdoorové, športové a páperové textilie!). Pri ďalšom praní znížte dávkovanie pracieho prostriedku.
Veľká hlučnosť, vibrácie a „putovanie“ práčky pri odstreďovaní.	<ul style="list-style-type: none"> <li>■ Je spotrebič vyvážený? Vyvážte spotrebič. → <i>Strana 37</i></li> <li>■ Sú nožičky spotrebiča zaistené? Zaistite nožičky spotrebiča. → <i>Strana 37</i></li> <li>■ Sú odstránené prepravné poistky? Odstráňte prepravné poistky. → <i>Strana 33</i></li> </ul>
Počas prevádzky nefunguje indikačné pole/kontrolky.	<ul style="list-style-type: none"> <li>■ Výpadok sieťového napájania?</li> <li>■ Zareagovali poistky? Zapnite/vymeňte poistky.</li> <li>■ Ak sa vyskytne porucha opakovane, zavolajte zákaznícky servis.</li> </ul>
Zvyšky pracieho prostriedku na bielzni.	<ul style="list-style-type: none"> <li>■ Ojedinele obsahujú bezfosfátové pracie prostriedky zvyšky nerozpustné vo vode.</li> <li>■ Zvoľte <b>Plákanie</b> alebo bielizeň po praní vykefujte.</li> </ul>
Počas prestávky svieti v indikačnom poli symbol  .	<ul style="list-style-type: none"> <li>■ Príliš vysoká hladina vody. Doplnenie bielidla nie je možné. Príp. okamžite zatvorte dverka.</li> <li>■ Na pokračovanie programu zvolte tlačidlo .</li> </ul>
Počas prestávky je symbol  v indikačnom poli vypnutý.	Dvierka sú odblokované. Môžete doložiť bielizeň.
Ak nemôžete poruchu sami odstrániť (vypnutím/zapnutím) alebo ak je potrebná oprava:	
<ul style="list-style-type: none"> <li>■ Vypnite spotrebič a vytiahnite sieťovú zástrčku zo zásuvky.</li> <li>■ Zatvorte vodovodný kohútik a zavolajte zákaznícky servis.</li> </ul>	



## Zákaznícky servis

Ak nemôžete poruchu sami odstrániť, obráťte sa na náš zákaznícky servis. → Obal

Vždy nájdeme vhodné riešenie, aby sme zabránili aj zbytočným návštevám technika.

Uveďte, prosím, zákazníkemu servisu číslo výrobku (E-Nr.) a výrobné číslo (FD) spotrebiča.

E-Nr. \_\_\_\_\_ FD \_\_\_\_\_

E-Nr.      Číslo výrobku  
FD        Výrobné číslo

Tieto údaje nájdete \*podľa modelu: na dvierkach vnútri\*/otvorenej servisnej klapke\* a na zadnej strane spotrebiča.

### **Spoločte sa na kompetenciu výrobcu.**

Obráťte sa na nás. Tým si zaistíte, že oprava bude vykonaná vyškolenými servisnými technikmi, ktorí sú vybavení originálnymi náhradnými dielcami.



## Technické údaje

### **Rozmery:**

84,8 x 59,8 x 59 cm  
(výška x šírka x hĺbka)

### **Hmotnosť:**

76 kg

### **Sieťová prípojka:**

Menovité napätie: 220 – 240 V, 50 Hz

Menovitý prúd: 10 A

Menovitý výkon: 2300 W

### **Príkonný výkon vo vypnutom stave:**

0 W

### **Príkonný výkon v pohotovostnom stave (nevypnutý stav):**

0 W



## Inštalácia a pripojenie

### **Obsah dodávky**

**Upozornenie:** Skontrolujte spotrebič, či nemá poškodenia spôsobené prepravou. Nikdy neuvádzajte poškodený spotrebič do prevádzky. Pri reklamáciách sa obráťte na predajcu, u ktorého ste si zakúpili spotrebič alebo na náš zákaznícky servis.  
→ *Strana 31*



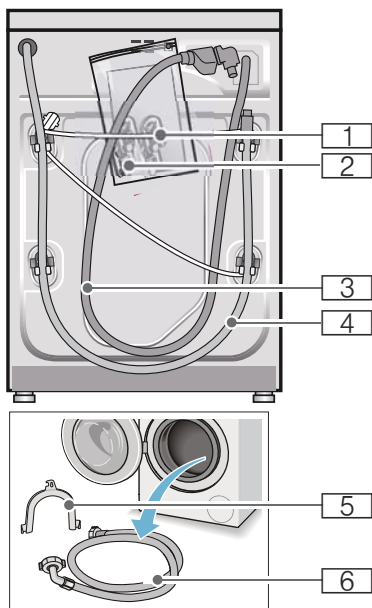

- 1** Sieťový kábel
  - 2** Vrecko:
    - Návod na používanie a inštaláciu
    - Zoznam zákazníckych servisov\*
    - Záruka\*
    - Kryty na otvory po odstránení prepravných poistiek
  - 3** Prívodná hadica vody pri modeli s funkciou Aquastop
  - 4** Odtoková hadica vody
  - 5** Fixačný oblúk na upevnenie odtokovej hadice vody\*
  - 6** Prívodná hadica na studenú vodu pri modeloch Standard/Aqua-Secure, pri modeloch s pripojením na teplú vodu navyše jedna prívodná hadica na teplú vodu
- \* v závislosti od modelu

**Navyše** je pri pripojení odtokovej hadice vody k sifónu potrebná hadicová spona  $\varnothing$  24 – 40 mm (špecializované predajne).

### Potrebné náradie

- Vodováha na vyváženie
- Kľúč na skrutky:
  - s otvorom kľúča 13 na vyskrutkovanie prepravných poistiek a
  - s otvorom kľúča 17 na nastavenie nožičiek spotrebiča

### Bezpečnostné upozornenia

#### **⚠ Varovanie**

#### **Nebezpečenstvo poranenia!**

- Práčka má vysokú hmotnosť. Pri nadvíhnutí/preprave práčky postupujte opatrne.
- Pri dvíhaní práčky za prečnievajúce konštrukčné súčasti (napr. dvierka) sa môžu súčasti zlomiť a spôsobiť poranenia. Nedvíhajte práčku za prečnievajúce konštrukčné súčasti.
- Následkom neodborného polozenia hadíc a sieťových vedení hrozí nebezpečenstvo zakopnutia sa a poranenia. Hadice a vedenia položte tak, aby nevzniklo žiadne nebezpečenstvo zakopnutia.

#### **Pozor!**

#### **Poškodenie spotrebiča**

Zamrznuté hadice sa môžu roztrhnúť/ môžu prasknúť. Neinštalujte práčku do oblastí ohrozených mrazom a/alebo vonku.

#### **Pozor!**

#### **Škody spôsobené vodou**

Miesta pripojenia prítokovej a odtokovej hadice sú pod vysokým tlakom vody. Aby sa zabránilo netesnostiam alebo škodám spôsobeným vodou, bezpodmienečne dodržiavajte pokyny uvedené v tejto kapitole.

**Upozornenia**

- Okrem tu uvedených upozornení môžu navyše platiť zvláštne predpisy príslušnej vodárne a elektrárne.
- V prípade pochybností nechajte pripojenie uskutočniť odborníkom.

**Inštalačná plocha**

**Upozornenie:** Dôležitá je stabilita, aby sa práčka nepohybovala!

- Plocha na inštaláciu musí byť pevná a rovná.
- Nevhodné sú mäkké podlahy/ podlahové krytiny.

**Inštalácia na podstavec alebo drevený trámový strop****Pozor!****Poškodenie spotrebiča**

Práčka môže pri odstreďovaní putovať a z podstavca sa prevrátiť/spadnúť. Bezpodmienečne upevnite nožičky spotrebiča pomocou príchytiiek.

\* Objednávacie č. WMZ 2200, WX 9756, CZ 110600, Z 7080X0

**Upozornenie:** Pri inštalácii na drevenú trámovú podlahu nainštalujte práčku:

- podľa možnosti do rohu,
- na drevenú dosku odolnú voči vode (hrúbka min. 30 mm), ktorá je naskrutkovaná na podlahu.

**Inštalácia na podestu so zásuvkou**

Podesta, obj. číslo: WMZ 20490, WZ 20490, WZ 20510, WZ 20520

**Zabudovanie/vstavenie spotrebiča do kuchynskej linky****Varovanie****Ohrozenie života!**

Pri kontakte so súčasťami pod napätím hrozí nebezpečenstvo úrazu elektrickým prúdom.

Neodstraňujte kryciu dosku spotrebiča.

**Upozornenia**

- Potrebná šírka výklenku 60 cm.
- Postavte práčku iba pod priebežnú pracovnú dosku, ktorá je pevne spojená so susednými skrinkami.

**Odstránenie prepravných poistiek****Pozor!****Poškodenie spotrebiča**

- Spotrebič je zaistený na prepravu prepravnými poistkami. Neodstránené prepravné poistky môžu pri prevádzke spotrebiča poškodiť napr. bubon. Pred prvým použitím bezpodmienečne kompletne odstráňte všetky 4 prepravné poistky. Poistky dobre uschovajte.
- Aby sa v prípade neskoršej prepravy predišlo poškodeniu spotrebiča, bezpodmienečne namontujte pred prepravou prepravné poistky.

**Upozornenie:** Uschovajte skrutky a puzdrá.

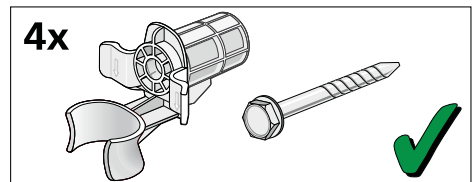

1. Vyberte hadice z držiakov.

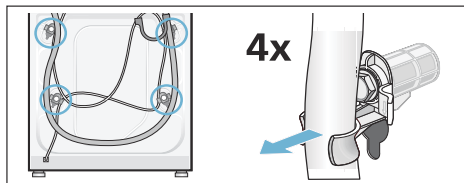

2. Povoľte a vyskrutkujte všetky 4 skrutky prepravných poistiek. Odstráňte puzdra. Vyberte pritom z držiakov sieťový kábel.

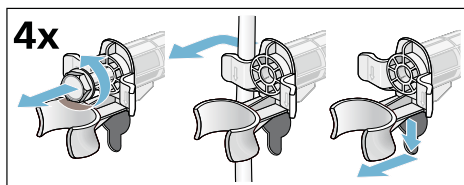

3. Nasadte krytky. Stlačením na zaskakovacie háčiky krytky pevne zaistite.

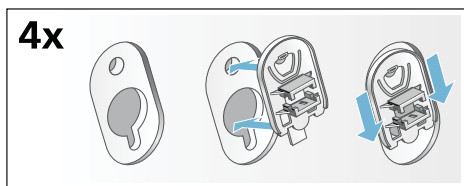

## Dĺžky hadíc a prívodných káblov

■ Pripojka na ľavej strane

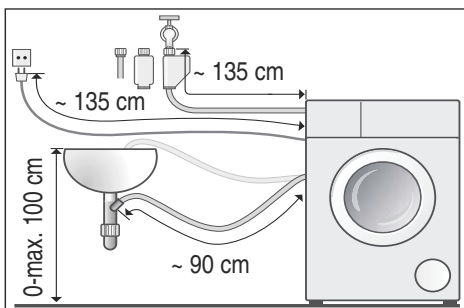

■ Pripojka na pravej strane

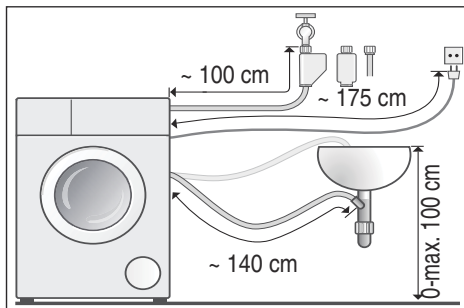

**Tip:** K dispozícii u špecializovaných predajcov/v zákazníckom servise:

- Predĺženie pre Aquastop, príp. prívodná hadica studenej vody (cca 2,50 m). Objednávacie č. WMZ2380, WZ10130, CZ11350, Z7070X0
- Dlhšia prívodná hadica (cca 2,20 m) pre model Standard.

## Prívod vody

**⚠ Varovanie**

**Nebezpečenstvo ohrozenie života!**

Pri kontakte so súčasťami pod napätím hrozí nebezpečenstvo zásahu elektrickým prúdom.

Bezpečnostný ventil Aquastop neponárajte do vody (obsahuje elektrický ventil).

Pri pripojení rešpektujte nasledujúce

### Upozornenia

- Na pripojke studenej vody prevádzkujte práčku len so studenou pitnou vodou.
- Na pripojke teplej vody prevádzkujte práčku so studenou a teplou pitnou vodou, maximálne do teploty 60 °C.
- Nepripájajte práčku na zmiešavaciu batériu beztlakového ohrievača vody.

- Použite len dodávanú alebo v autorizovanej špecializovanej predajni zakúpenú prívodnú hadicu, nepoužívajte použitú prívodnú hadicu.
- Prívodnú hadicu vody nezalamujte, nestláčajte, nemeňte ani nerezte (v takom prípade nie je viac zaručená pevnosť).
- Skrutkové spojenia doťahujte len rukou. Ak budú skrutkové spojenia dotiahnuté náradím (kliešte) príliš pevne, môžu sa poškodiť závit.

### Optimálny tlak vody v rozvodovej sieti

**minimálne** 100 kPa (1 bar)

**maximálne** 1000 kPa (10 barov)

Pri otvorenom vodovodnom kohútiku vytečie najmenej 8 l/min.

Pri vyššom tlaku vody namontujte redukčný ventil.

### Pripojenie na studenú vodu

**Upozornenie:** Na prípojke studenej vody prevádzkujte práčku len so studenou pitnou vodou.

Pripojte prívodnú hadicu vody na vodovodný kohútik (26,4 mm = 3/4") a na spotrebič (nie je to potrebné na modeloch so zariadením Aquastop, je pevne nainštalovaná):

- Model: **Standard**

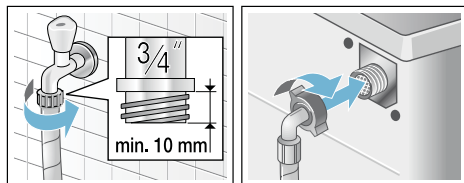

- Model: **Aqua-Secure**

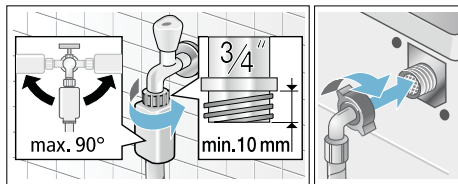

- Model: **Aquastop**

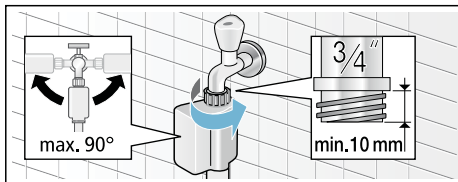

**Upozornenie:** Otvorte opatrne vodovodný kohútik a skontrolujte prítomnosť tesnosti pripojovacích miest. Skrutkové spojenie je pod tlakom vodovodného potrubia.

### Pripojenie na studenú a teplú vodu

#### Upozornenia

- Na prípojke teplej vody prevádzkujte práčku so studenou a teplou pitnou vodou, maximálne do teploty 60 °C.
- Prívodná hadica teplej vody červená na vodovodnom kohútiku pre teplú vodu a červený ventil na spotrebiči
- Prívodná hadica studenej vody biela na vodovodnom kohútiku pre studenú vodu a biely ventil na spotrebiči

### Pripojenie na vodovodné kohútiky (26,4 mm = 3/4")

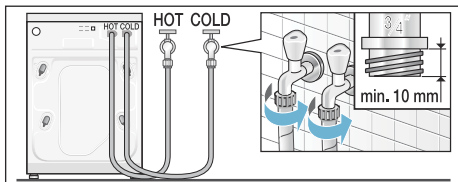

## Pripojenie na spotrebiči

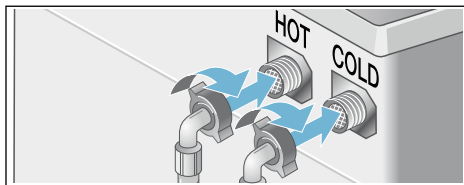

## Pripojenie spotrebičov na teplú vodu iba na studenú vodu

Ak nie je k dispozícii pripojenie na teplú vodu, potrebujete na pripojenie Y-kus, ktorý je možné dostať v zákazníkcom servise cez číslo jednotlivého dielu: 050871.

- Obidve prítokové hadice pripojte pomocou Y-kusu na vodovodný kohútik pre studenú vodu a
- obidve prítokové hadice pripojte na spotrebič.

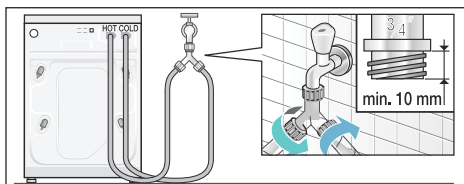

**Upozornenie:** Otvorte opatrne vodovodné kohútiky a skontrolujte prítomnosť tesnosti pripojovacích miest. Skrutkové spojenie je pod tlakom vodovodného potrubia.

## Odtok vody

### Pozor!

### Škody spôsobené vodou

Keď odtoková hadica vplyvom vysokého tlaku vody pri odčerpaní vyklízne z umývadla alebo miesta pripojenia, môže vytekajúca voda spôsobiť škody.

Zaistite odtokovú hadicu proti vyklíznutiu.

**Upozornenie:** Odtokovú hadicu vody nezálamujte, alebo nenaťahujte do dĺžky.

Odtokovú hadicu vody môžete predĺžiť takto:

### ■ Odtok do umývadla



### Varovanie

### Nebezpečenstvo obarenia!

Pri praní s vysokými teplotami môže dôjsť pri kontakte s horúcim pracím roztokom, napr. pri odčerpaní horúceho pracieho roztoku do umývadla, k obareniu.

Nesiahajte do horúceho pracieho roztoku.

### Pozor!

### Poškodenie spotrebiča/textílií

Keď je koniec odtokovej hadice ponorený do odčerpanej vody, môže sa voda späťne nasať do spotrebiča a poškodiť spotrebič/textílie.

Dbajte na to, aby

- uzatváracia zátka nezakrývala odtok umývadla.
- sa koniec odtokovej hadice vody neponoril do odčerpanej vody.
- voda dostatočne rýchlo otekala.

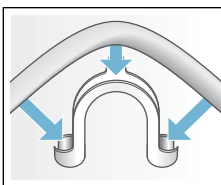

### ■ Odtok do sifónu

Zaistite miesto pripojenia pomocou hadicovej spony,  $\varnothing$  24-40 mm (špecializované predajne).

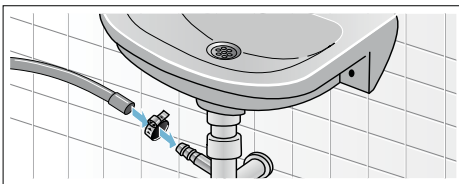

- **Odtok do plastovej rúry s gumovým hrdlom alebo do odtokového kanála**

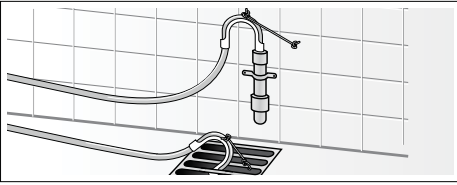

## Vyváženie

Vyrovnaťe spotrebič pomocou vodováhy do roviny.

Veľká hlučnosť, vibrácie a „putovanie“ môžu byť následkom nesprávneho vyváženia!

1. Pomocou kľúča na skrutky povolte v smere pohybu hodinových ručičiek poistné matice.
2. Skontrolujte pomocou vodováhy vyváženie práčky, prípadne ho skorigujte. Zmeňte výšku otáčaním nožičky spotrebiča. Všetky štyri nožičky spotrebiča musia stáť pevne na podlahe.
3. Poistnú maticu pevne dotiahnite proti skriní spotrebiča. Pridržiavajte pritom nožičku spotrebiča a neprestavte jej výšku. Poistné matice všetkých štyroch nožičiek spotrebiča musia byť pevne priskrutkované ku skriní spotrebiča!

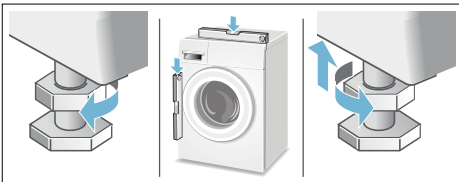

## Elektrické pripojenie

### **⚠ Varovanie** **Ohrozenie života!**

Pri kontakte so súčasťami pod napätím hrozí nebezpečenstvo úrazu elektrickým prúdom.

- Sieťovú zástrčku nechytajte mokrými rukami.
- Sieťové vedenie vyťahujte vždy za zástrčku, nikdy nie za kábel, mohlo by sa poškodiť.
- Sieťové vedenie nikdy nevyťahujte počas prevádzky.

Rešpektujte nasledovné upozornenia a zabezpečte, aby

### Upozornenia

- sa sieťové napätie a napäťové údaje na práčke (štítku spotrebiča) zhodovali. prípojná hodnota, ako aj vyžadovaná poistka boli uvedené na výrobnom štítku spotrebiča.
- sa pripojenie práčky uskutočnilo len na striedavý prúd, prostredníctvom zásuvky nainštalovanej podľa predpisov s ochranným kontaktom.
- sa sieťová zástrčka a zásuvka zhodovali.
- bol prierez elektrických vodičov dostatočný.
- uzemnenie bolo vykonané podľa predpisov.
- výmena sieťového kábla (v prípade nutnosti) bola vykonaná iba kvalifikovaným elektrikárom. Náhradný sieťový kábel je možné zakúpiť si v zákazníckom servise.
- sa nepoužívali viacnásobné zásuvkové lišty/spojky a predĺžovacie káble.
- sa pri použití chrániča s chybným prúdom použil len typ s týmto označením .
- Len táto značka zaručuje splnenie súčasne platných predpisov.
- sieťová zástrčka bola kedykoľvek dostupná.

- Sieťové vedenie sa nesmie zlomiť, zacviknúť, zmeniť, prerezať alebo dostať do kontaktu so zdrojom tepla.

## Pred 1. praním

Pred vyexpedovaním zo závodu bola práčka dôkladne preskúšaná. Aby sa odstránili možné zvyšky skúšobnej vody, perte prvý raz **bez** bielizne.

### Upozornenia

- Práčka **musí byť odbornou nainštalovaná a pripojená**. od → *Strana 27*
- Nikdy neuvádzajte poškodený spotrebič do prevádzky. Informujte svoj zákaznícky servis.

1. Skontrolujte práčku.
2. Odstráňte ochrannú fóliu z ovládacieho panela.
3. Zastrčte sieťovú zástrčku.
4. Otvorte vodovodný kohútik.
5. Zatvorte dvierka (nevkładajte bielizeň!).
6. V závislosti od modelu nastavte program **Čistenie bubna 90 °C** alebo **Bavlna 90 °C**.
7. Otvorte zásuvku na pracie prostriedky.
8. Naplňte do komory II cca 1 liter vody.
9. Do komory II nasypete univerzálny prací prostriedok.

**Upozornenie:** Aby sa zabránilo tvorbe peny, použite iba polovicu odporúčaného množstva pracieho prostriedku. Nepoužívajte prací prostriedok na vlnu ani prací prostriedok na jemnú bielizeň.

10. Zásuvku na pracie prostriedky zatvorte.
11. Stlačte tlačidlo .
12. Po ukončení programu vypnite spotrebič.

**Práčka je teraz pripravená na prevádzku.**

## Preprava

napr. pri sťahovaní

### Prípravné práce:

1. Vodovodný kohútik zatvorte.
2. Redukujte tlak vody v prívodnej hadici.  
Údržba – sitko v prívode vody → *Strana 26*
3. Vypustíte zvyšný prací roztok.  
Údržba – upchaté čerpadlo pracieho roztoku → *Strana 25*
4. Odpojte práčku od elektrickej siete.
5. Odmontujte hadice.

### Namontovanie prepravných poistiek:

1. Snímte a uschovajte krytky.  
Použite príp. skrutkovač.

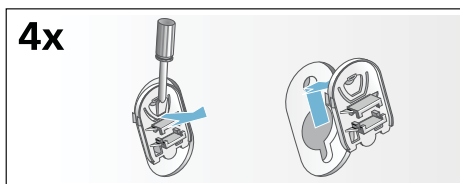

2. Nasadte všetky 4 puzdrá.  
Upevnite sieťový kábel na držiakoch.  
Nasadte a pevne utiahnite skrutky.

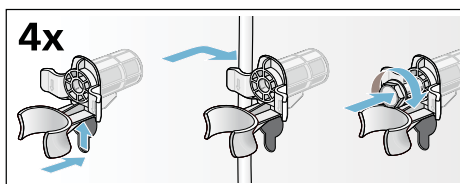

### Pred opätovným uvedením do prevádzky:

#### Upozornenia

- **Bezpodmienečne** odstráňte prepravné poistky!
- Aby sa pri budúcom praní zabránilo odtečeniu nespotrebovaného pracieho prostriedku do odtoku: nalejte do komory II cca 1 liter vody, zvolte program **Odčerpávanie** a spustite ho.





# INFORMAČNÝ LIST

BSH domácí spotřebiče s.r.o., Radlická 350, 158 00 Praha 5

Obchodná značka BSH



Značka	BOSCH
Model	WAT28460BY
Kapacita v kg	8
Trieda energetickej účinnosti	A+++
Ekoznačka EU	—
Meraná ročná spotreba energie v kWh <sup>1)</sup>	137
Spotreba energie štandardného programu: bavlna 60°C plná náplň	0,74
bavlna 60°C polovičná náplň	0,7
bavlna 40°C polovičná náplň	0,35
Meraná spotreba energie vo vypnutom stave	0,12 W
Meraná spotreba energie v režime ponechania v zapnutom stave	0,43 W
Meraná ročná spotreba vody v l <sup>2)</sup>	9900
Trieda účinnosti odstreďovania A (najlepšia) ... G (horšia)	B
Max. počet otáčok odstreďovania za min. bavlna 60°C	1400
Zostatková vlhkosť v %	53
Štandardné programy, ku ktorým sa vzťahujú informácie na štítku a informačnom liste <sup>4)</sup>	bavlna 60°C bavlna 40°C
Trvanie štandardného programu: bavlna 60°C plná náplň	210
bavlna 60°C polovičná náplň	210
bavlna 40°C polovičná náplň	210
Trvanie režimu ponechania v zapnutom stave	—
Hlučnosť v dB (A) re 1 pW <sup>3)</sup> : pranie	49
odstreďovanie	74
Spotrebič určený na zabudovanie	nie

1) Spotreba energie v kWh za rok na základe 220 štandardných pracích cyklov s programami bavlna 60°C a 40°C s celou a polovičnou náplňou a spotreba v režimoch s nízkou spotrebou energie. Skutočná spotreba energie bude závisieť na tom, ako sa spotrebič používa.

2) Spotreba vody v l za rok na základe 220 štandardných pracích cyklov s programami bavlna 60°C a 40°C s celou a polovičnou náplňou a spotreba v režimoch s nízkou spotrebou energie. Skutočná spotreba vody bude závisieť na tom, ako sa spotrebič používa.

3) Úroveň emisii huku šíreného vzduchom vyjadrená v dB (A) re 1 pW zaokrúhlená na najbližšie celé číslo počas fáz prania a odstreďovania pri štandardnom programe bavlna 60°C s plnou náplňou.

4) Tieto programy sú vhodné pre pranie bežne znečistenej bavlnenej bielizne a ide o najúčinnšie programy z hľadiska kombinovanej spotreby energie a vody.

Prípadné technické zmeny, tlačové chyby a odlišnosti vo vyobrazení sú vyhradené bez upozornenia.

Aktuálny návod nájdete na webových stránkach [www.bosch-home.com/sk](http://www.bosch-home.com/sk).

**BOSCH**

Stvorené pre život

# Záručný list

firmy BSH domácí spotřebiče s.r.o.

**2 roky**záruka od výrobcu  
na všetky spotrebičeDovozca: **BSH domácí spotřebiče s.r.o.**

Radlická 350

158 00 Praha 5

Výrobok:	Produktové číslo: E-Nr.
	Poradové číslo: FD
Dátum predaja, pečiatka, podpis	Dátum montáže, pečiatka, podpis

Predajca je povinný úplne a čitateľne vyplniť všetky požadované údaje v záručnom liste v deň predaja spotrebiča. Neoddeliteľnou súčasťou tohto záručného listu je daňový doklad o predaji výrobku.

Záručný list je dokladom práv spotrebiteľa v zmysle Občianskeho zákonníka. Je súčasťou výrobku s výrobným číslom uvedeným na prednej strane tohto záručného listu, zvlášť v prípadoch dlhších než zákonom daná záručná lehota je záručný list jedným z dokázateľných prostriedkov práv užívateľa. Je v záujme spotrebiteľa, aby si skontroloval správnosť a úplnosť všetkých uvedených údajov, ako i to, či dostal od predajcu záručný list so správnym označením pre uvedený druh výrobku.

Odporúča sa, aby výrobky montoval a uviedol do prevádzky autorizovaný servis, ktorý poskytuje záruku odbornej montáže, predvedenie a preskúšanie výrobku.

Montáž a inštalácia spotrebiča musí byť vykonaná v súlade s vyhláškou ÚBP SR č. 718/2002 Z. z. súvisiacich predpisov a noriem v platnom znení.

Pred montážou výrobku je nutné, aby boli splnené všetky podmienky pre pripojenie na inžinierske siete podľa platných noriem a podľa návodu na použitie.

**Zápisy o uskutočnených opravách:**

Dátum objed. opravy	Dátum dokončenia	Číslo oprav. listu	Stručný opis poruchy

# Záručný list

firmy BSH domácí spotřebiče, s.r.o.

Dovozca: BSH domácí spotřebiče, s.r.o.  
Radlická 350  
158 00 Praha 5



**BOSCH**

Stvorené pre život

**10 rokov**

záruka na motor

Výrobok:	Údaje o predajcovi: Obchodné meno (meno a priezvisko*):
Výrobca:  <b>BOSCH</b> Stvorené pre život	Adresa firmy (bydlisko*):
Typ (E-Nr.):	
Výrobné číslo (FD):	IČ: DIC: Adresa firmy:
Dátum predaja:	Tel.:

\*Len u fyzických osôb

Na motor vyššie uvedeného výrobku poskytuje výrobca **záručnú lehotu** v dĺžke trvania **10 rokov**.

Upozornenie: **Pri reklamácii motora** s predĺženou zárukou je potrebné predložiť nielen doklad o kúpe spotrebiča, **ale aj tento záručný list**, ktorý používateľa oprávňuje **na predĺženú záruku na motor v trvaní 10 rokov od dátumu zakúpenia**.

Zápisy o vykonaných opravách:

Dát. objed. opravy	Dátum dokončenia	Číslo oprav. listu	Stručný popis poruchy

# NOVINKA: 10 rokov záruky na motor

A to nehovoríme len tak. To vám skutočne garantujeme. V prípade vybraných automatických práčok dokonca na obdobie nasledujúcich 10 rokov.

## Záručný list na motor automatické práčky WAT28460BY

Popri všeobecnej záruke na spotrebiče poskytujeme teraz podľa ďalej uvedených podmienok tiež špeciálnu záruku na motor automatické práčky WAT28460BY kúpené od 1. 10. 2014. Zákonná zodpovednosť predajcu vyplývajúca z bežnej kúpnej zmluvy s koncovým zákazníkom tým zostáva nedotknutá:

1. Odstránime všetky poruchy motora EcoSilence Drive, ktoré boli preukázateľne spôsobené chybou materiálu a/alebo výrobnou chybou.
2. Záručná lehota predstavuje 10 rokov a začína plynúť dňom, keď spotrebič kúpil prvý koncový zákazník. Záruka musí byť v záručnej lehote uplatnená u niektorého z našich servisných partnerov (prípadne u predajcu). Predpokladom na uplatnenie záruky je predloženie originálneho dokladu o kúpe spotrebiča alebo záručného listu.
3. Záruku nemožno uplatniť, ak je porucha motora EcoSilence Drive spôsobená nevhodným používaním spotrebiča, používaním pre domácnosť neobvyklým, nedodržaním návodu na obsluhu alebo montážnych pokynov.
4. V prípade uznania garančného nároku bude motor EcoSilence Drive podľa uváženia servisného technika na mieste opravený alebo nahradený novým motorom. V rámci špeciálnej predĺženej záruky potom zaniká nárok na výmenu celého spotrebiča. Vymenené náhradné dielce sa stávajú majetkom spoločnosti BSH domáci spotrebiče s.r.o.
5. Garančná oprava motora EcoSilence Drive potom v rámci tejto špeciálnej záruky (po uplynutí zákonnej záruky) nespôsobuje plynutie novej záručnej lehoty ani jej predĺženie.
6. Ďalšie nároky, najmä na náhradu škôd vzniknutých mimo spotrebiča, sú vylúčená, ak takáto zodpovednosť nevyplýva priamo zo zákona.

Tieto záručné podmienky platia na motor EcoSilence Drive, ktorý je súčasťou vyššie uvedenej práčky, kúpené v Slovenskej republike.

BSH domáci spotrebiče s.r.o.  
Radlická 350  
158 00 Praha 5  
Česká republika

## Upozornenie pre predajcov

Predajca je povinný dať zákazníkovi platný doklad o predaji, kde bude uvedený dátum predaja a označenie spotrebiča, a súčasťou dokladu o kúpe tovaru je správne a úplne vyplnený záručný list v deň predaja výrobku. V prípade predpredajnej reklamácie je potrebné predložiť riadne vyplnený reklamačný protokol.

### Záručné podmienky

- na výrobok sa poskytuje záručná lehota **24 mesiacov** odo dňa zakúpenia výrobku kupujúcim
- spotrebiteľ je oprávnený chybu vytknúť do šiestich mesiacov od jej zistenia, najneskôr však do uplynutia záručnej lehoty
- pri reklamácií je podmienkou predložiť platný daňový doklad o kúpe výrobku (napr. pokladničný blok, faktúru a pod.)
- ak je výrobok používaný na iný než výrobcom stanovený účel alebo je výrobok používaný v rámci predmetu obchodnej činnosti, poskytuje sa záručná lehota 6 mesiacov odo dňa zakúpenia, keďže spotrebiče sú určené výhradne na použitie v domácnosti
- za chybu výrobku sa nepovažuje jeho nadmerné opotrebovanie a z toho vyplývajúce absencie niektorých pôvodných vlastností, ktoré boli spôsobené napr. zanedbaním bežnej údržby, čistenia, nadmerným používaním výrobku
- záručná lehota neplynie počas obdobia, keď kupujúci nemôže užívať tovar pre jeho chyby, za ktoré zodpovedá predávajúci
- ak nebude zistená žiadna porucha, na ktorú sa vzťahuje bezplatná záručná oprava, alebo bude zistená porucha nezavinená výrobcom, hradí náklady spojené s vyslaním servisného technika osoba, ktorá uplatnila nárok na túto opravu
- záručné opravy vykonávajú autorizované servisné strediská podľa zoznamu uvedeného v tomto záručnom liste

### Právo na bezplatnú opravu výrobku na náklady BSH domáci spotrebiče s.r.o., organizačná zložka Bratislava, zaniká, ak:

- je nečitateľný výrobný štítok alebo na výrobku chýba,
- údaje na doklade o predaji sa líšia od údajov uvedených na výrobnom štítku spotrebiča,
- výrobok bol namontovaný v rozpore s návodom na montáž, prípadne nebol dodržaný súlad s platnými STN alebo s návodom na obsluhu,
- výrobok bol neodborne namontovaný alebo nebol uvedený do prevádzky organizáciou oprávnenou v zmysle vyhlášky ÚBP SR č. 718/2002 Z. z., platí pre plynové spotrebiče a spotrebiče s elektrickým napájaním 400 V, ako i pre spotrebiče dodávané bez elektrického kábla, prípadne bez elektrickej koncovky,
- bola vykonaná konštrukčná zmena alebo zásah do výrobku neoprávnenou osobou,
- porucha na výrobku vznikla použitím neoriginálnych náhradných dielov alebo príslušenstva,
- ide o poškodenie: mechanické, nadmernou záťažou, v dôsledku vodného kameňa, neodborného zapojenia, živelnou pohromou, vonkajšími vplyvmi a pod.

### Vyhlasenie o hygienickej neškodnosti výrobku

**Všetky výrobky** distribuované spoločnosťou BSH domáci spotrebiče s.r.o., organizačná zložka Bratislava, prichádzajúce do styku s potravinami **spĺňajú požiadavky** o hygienickej neškodnosti podľa **európskej normy EC 1935/2004**. Toto vyhlásenie sa vzťahuje na všetky výrobky prichádzajúce do styku s potravinami uvedené v aktuálnom cenníku BSH domáci spotrebiče s.r.o., organizačná zložka Bratislava.

Symbol uvedený na výrobku alebo jeho obale upozorňuje na to, že výrobok po skončení jeho životnosti nepatrí k bežnému domácejmu odpadu, ale ho treba odovzdať do špeciálnej zberne odpadu na recyklovanie elektrických alebo elektronických spotrebičov.

Vašou podporou správnej likvidácie pomáhate opäť získať cenné suroviny a chrániť tak životné prostredie. Ďalšie informácie o recyklovaní tohto výrobku získate na miestnom úrade, v zberni odpadu alebo v združení Envidom, ktoré zabezpečuje zber, prepravu, spracovanie, recykláciu a ekologické zneškodňovanie elektroodpadu v zmysle zákona.



## **Uistenie dovozcu o vydaní vyhlásenia o zhode**

Vážený zákazník,

Podľa zákona č. 264/1999 Z. z. Vás uistujeme, že na všetky výrobky distribuované spoločnosťou BSH domáci spotrebiče s. r. o. našim obchodným partnerom, bolo vydané prehlásenie o zhode v zmysle zákona č. 264/1999 Z. z. a príslušných nariadení vlády. Toto uistenie dovozcu o vydaní prehlásenia o zhode sa vzťahuje na všetky výrobky vrátane plynových spotrebičov, ktoré sú obsiahnuté v aktuálnom cenníku firmy BSH domáci spotrebiče s. r. o.

## **Kontakt na servis domácich spotrebičov BOSCH**

### **Dodávateľ:**

BSH domácí spotřebiče s.r.o. – organizačná zložka Bratislava

BSH domácí spotřebiče s.r.o.  
Radlická 350  
158 00 Praha 5

### **Príjem opráv:**

Tel.: +421 244 450 808  
Email: **opravy@bshg.com**

### **Objednávky príslušenstva a náhradných dielov:**

Tel.: +421 244 452 041  
Email: **dily@bshg.com**

### **Zákaznícke poradenstvo:**

Tel.: +421 244 452 041  
Email: **bosch.spotrebice@bshg.com**

Aktuálne informácie o servise nájdete na internetových stránkach **[www.bosch-home.com/sk](http://www.bosch-home.com/sk)**.

Tu máte možnosť si dojednať opravu pomocou online formulára.