



Kondenzační sušička s tepelným čerpadlem  
**WTW85551BY**



**BOSCH**

**cz** Návod k použití a k instalaci



4 242005 026494

## Vaše nová sušička

Rozhodli jste se pro zakoupení sušičky značky Bosch.

Věnujte prosím několik minut času přečtení tohoto návodu a seznamte se s přednostmi vaší sušičky.

Pro zajištění vysoké kvality značky Bosch byla u každé sušičky opouštějící náš podnik provedena pečlivá kontrola funkce a bezvadného stavu.

Další informace k našim výrobkům, příslušenství, náhradním dílům a servisu najdete na našich internetových stránkách

[www.bosch-home.com/cz](http://www.bosch-home.com/cz) nebo se obraťte na náš zákaznický servis. Popisuje-li návod k použití a k instalaci různé modely spotřebiče, bude na odpovídajících místech upozorněno na rozdíly.



Uveďte sušičku do provozu teprve po přečtení tohoto návodu k použití a k instalaci!

## Pravidla zobrazení

### ⚠ Varování!

Tato kombinace symbolu a výstražného slova upozorňuje na eventuelní nebezpečnou situaci. Nedodržení pokynů může mít za následek smrt nebo poranění.

### Pozor!

Toto výstražné slovo upozorňuje na eventuelní nebezpečnou situaci. Nedodržení pokynů může mít za následek věcné a/nebo ekologické škody.

### Pokyn/tip

Pokyny pro optimální používání spotřebiče/užitečné informace.

### 1. 2. 3. / a) b) c)

Manipulační kroky jsou označeny číslicemi nebo písmeny.

■ / -

Výčty jsou označeny čtverečkem nebo pomlčkou.

# Obsah

 <b>Použití podle určení</b> . . . . .	4	Průběh programu . . . . .	26
 <b>Bezpečnostní pokyny</b> . . . . .	4	Změna programu nebo přidání prádla . . . . .	26
Děti/další osoby/domácí zvířata . . . . .	4	Přerušení programu. . . . .	27
Instalace . . . . .	5	Konec programu . . . . .	27
Obsluha . . . . .	7	Vyjmutí prádla a vypnutí sušičky . . . . .	27
Čištění/údržba . . . . .	9	Vyprázdnění zásobníku na kondenzovanou vodu . . . . .	27
 <b>Ochrana životního prostředí.</b> . . . . .	11	Odstranění vláken . . . . .	28
 <b>Instalace a připojení</b> . . . . .	11	 <b>Odtok kondenzované vody.</b> . . . . .	30
Rozsah dodávky . . . . .	11	 <b>Čištění a údržba.</b> . . . . .	33
Instalace spotřebiče . . . . .	11	Čištění spotřebiče . . . . .	33
Připojení spotřebiče . . . . .	13	Čištění senzoru vlhkosti. . . . .	33
Před prvním použitím . . . . .	13	Čištění filtru v zásobníku na kondenzovanou vodu . . . . .	34
Volitelné příslušenství . . . . .	14	 <b>Upozornění na displeji</b> . . . . .	35
 <b>Nastavení spotřebiče.</b> . . . . .	14	 <b>Co dělat v případě poruchy? . . . . .</b>	36
Dětská pojistka . . . . .	14	 <b>Přeprava spotřebiče</b> . . . . .	38
Aktivace režimu nastavení . . . . .	14	 <b>Údaje o spotřebě</b> . . . . .	40
Ukončení režimu nastavení. . . . .	15	Tabulka s hodnotami spotřeby . . . . .	40
 <b>Nejdůležitější ve zkratce</b> . . . . .	16	Nejefektivnější program pro bavlněné textilie . . . . .	40
 <b>Seznámení se se spotřebičem.</b> 17		 <b>Technické údaje.</b> . . . . .	41
Sušička . . . . .	17	 <b>Likvidace</b> . . . . .	41
Ovládací panel . . . . .	18	 <b>Zákaznický servis</b> . . . . .	42
Displej. . . . .	19		
 <b>Přehled programů</b> . . . . .	20		
 <b>Nastavení programu</b> . . . . .	22		
 <b>Prádlo</b> . . . . .	24		
Příprava prádla . . . . .	24		
Třídění prádla . . . . .	24		
 <b>Obsluha spotřebiče</b> . . . . .	25		
Vložení prádla a zapnutí sušičky . . . . .	25		
Nastavení programu . . . . .	26		
Spuštění programu . . . . .	26		



## Použití podle určení

- Tento spotřebič je určen pouze pro použití v domácnosti.
- Neinstalujte ani neprovozujte tento spotřebič v místech, kde je vystaven působení nepříznivého prostředí (např. mrazu). Pokud ve spotřebiči zmrzne zbytková voda, vzniká nebezpečí jeho poškození. Zmrzlé hadice mohou praskat / mohou se vytvářet trhliny.
- Spotřebič lze používat pouze pro sušení a osvěžení domácího prádla, tj. které bylo vypráno a je vhodné pro sušení v bubnu sušičky (viz štítek na prádle). Používání spotřebiče pro jiné účely je mimo určenou oblast jeho použití a je zakázáno.
- Tento spotřebič je určen pro použití maximálně ve výšce 4 000 metrů nad mořem.

### Než zapnete spotřebič:

Zkontrolujte, zda spotřebič nemá viditelné poškození. Nespouštějte spotřebič, je-li poškozený. V případě jakýchkoli problémů se obraťte na našeho odborného prodejce nebo zákaznický servis.

Čtěte a dodržujte provozní a instalační pokyny a řiďte se dalšími informacemi dodanými společně s tímto spotřebičem.

Uschovejte dokumenty pro další použití nebo pro další majitele.



## Bezpečnostní pokyny

Následující bezpečnostní informace a pokyny jsou určeny pro vaši ochranu před zraněním i ochranu vašeho prostředí před věcnými škodami.

Je však třeba přijmout potřebná opatření a při instalaci, údržbě, čištění a provozu spotřebiče postupovat s náležitou opatrností.

### Děti/další osoby/ domácí zvířata



#### Varování Nebezpečí ohrožení života!

Děti a jiné osoby, které nejsou schopné posoudit příslušné nebezpečí při používání spotřebiče, se mohou poranit nebo se mohou dostat do životu nebezpečné situace. Proto vezměte na vědomí tyto skutečnosti:

- Děti ve věku od 8 let a dospělé osoby s omezenými fyzickými, smyslovými či duševními schopnostmi nebo osoby s nedostatečnými zkušenostmi mohou spotřebič používat, pokud jsou pod dohledem nebo byly poučeny o bezpečném používání spotřebiče a pochopily nebezpečí vyplývající z používání spotřebiče.



- S tímto spotřebičem si nesmějí hrát děti.
- Nenechte děti provádět bez dozoru čištění nebo údržbu tohoto spotřebiče.
- Dětem do 3 let a domácím zvířatům zabraňte kontaktu s tímto spotřebičem.
- Nenechávejte spotřebič bez dozoru, jsou-li v blízkosti děti nebo jiné osoby, které nejsou schopny posoudit potenciální nebezpečí.

### **⚠ Varování** **Nebezpečí ohrožení života!**

Děti se mohou uzavřít uvnitř spotřebiče a dostat se do životu nebezpečné situace.

- Neumísťujte spotřebič za dveře, protože ty mohou blokovat dvířka spotřebiče nebo bránit jejich úplnému otevření.
- Dosáhne-li spotřebič konce své životnosti, vytáhněte síťovou zástrčku ze zásuvky, **než** oddělíte síťový kabel, a potom zničte zámek na dvířkách spotřebiče.

### **⚠ Varování** **Nebezpečí udušení!**

Děti se mohou zabalit do obalů/fólie nebo součástí balení, pokud je jim dovoleno si s nimi hrát, nebo si je mohou přetáhnout přes hlavu a udusit se.

Obaly, fólie a součásti balení udržujte z dosahu dětí.

### **⚠ Varování** **Nebezpečí otravy!**

Prací prostředky a aviváže mohou být při požití jedovaté. Při jejich náhodném požití vyhledejte lékařskou pomoc. Uchovávejte prací prostředky a aviváž mimo dosah dětí.

### **⚠ Varování** **Podráždění očí/kůže!**

Kontakt s pracími prostředky nebo aviváží může způsobit podráždění očí nebo kůže. Pokud vám prací prostředky či aviváž vniknou do očí nebo přijdou do styku s pokožkou, propláchněte je vodou. Uchovávejte prací prostředky a aviváž mimo dosah dětí.

## Instalace

### **⚠ Varování** **Nebezpečí úrazu elektrickým proudem / požáru / věcných škod / poškození spotřebiče!**

Není-li spotřebič řádně instalován, může to vést k nebezpečné situaci.

Ujistěte se, že:

- Síťové napětí ve vaší zásuvce odpovídá jmenovitému napětí uvedenému na spotřebiči (výrobní štítek). Na výrobním štítku je uvedeno zatížení při připojení a požadovaná pojistková ochrana.

- Spotřebič je připojen ke zdroji střídavého proudu pouze prostřednictvím vnitrostátně schválené a uzemněné zásuvky, která byla řádně instalovaná.
- Síťová zástrčka a uzemněná zásuvka si odpovídají a uzemnění bylo řádně instalováno.
- Průřez kabelu je dostatečně velký.
- Síťový kabel je vždy přístupný.
- Při použití jističe zbytkového proudu používejte pouze zařízení s tímto označením: . Jedině toto označení zaručuje, že jsou splněny všechny příslušné předpisy.

### **Varování**

#### **Nebezpečí úrazu elektrickým proudem / požáru / věcných škod / poškození spotřebiče!**

Je-li síťový kabel spotřebiče upraven či poškozen, může dojít k úrazu elektrickým proudem, zkratu nebo požáru při přehřátí.

Síťový kabel nesmí být zamotaný, stlačený nebo upravovaný a nesmí být v kontaktu s tepelnými zdroji.

### **Varování**

#### **Nebezpečí požáru / věcných škod / poškození spotřebiče!**

Použití prodlužovacích šňůr nebo elektrických linek může způsobit požár v důsledku přehřátí či zkratu.

Připojte spotřebič přímo k uzemněné zásuvce, která byla řádně instalovaná. Nepoužívejte prodlužovací šňůry, elektrické linky nebo vícecestné konektory.

### **Varování**

#### **Nebezpečí poranění / věcných škod / poškození spotřebiče!**

- Při provozu může spotřebič vibrovat či se může pohybovat, což může vést k poranění nebo věcným škodám.  
Umístěte spotřebič na čistou, rovnou, pevnou plochu a s použitím vodováhy jej vyrovnejte pomocí šroubovacích nožiček.
- Nesprávné umístění (uložení) tohoto spotřebiče na pračce může vést k poranění, věcným škodám a/nebo poškození spotřebiče.  
Má-li být tento spotřebič umístěn na pračce, musí mít tato pračka minimálně stejnou hloubku a šířku jako spotřebič a musí být na místě zajištěna případnou vhodnou přípojovací sadou.  
→ *Strana 14*  
Spotřebič MUSÍ být touto přípojovací sadou zajištěn. Jiný způsob ukládání spotřebiče na jiná zařízení je zakázán.

- Uchopíte-li spotřebič za vyčnívající části (např. dvířka spotřebiče) při zvedání nebo posouvání, mohou se tyto části ulomit a způsobit poranění. Při posouvání spotřebiče neuchopujte spotřebič za žádné vyčnívající části.

### **Varování**

#### **Nebezpečí zranění!**

- Spotřebič je velmi těžký. Jeho zvedání vám může způsobit poranění. Nezvedejte spotřebič sami.
- Spotřebič má ostré hrany, o které si můžete pořezat ruce. Neuchopujte spotřebič za ostré hrany. Při jeho zvedání používejte ochranné rukavice.
- Nejsou-li hadice a síťové kabely správně vedeny, může vznikat nebezpečí zakopnutí s následkem poranění. Hadice a kabely ved'te tak, aby nepředstavovaly nebezpečí zakopnutí.

### **Obsluha**

### **Varování**

#### **Nebezpečí exploze/požáru!**

Prádlo, které přišlo do styku s rozpouštědly, olejem, voskem, odstraňovačem vosku, barvou, mazivem nebo odstraňovačem skvrn, se může při sušení v sušičce vznítit, či

dokonce způsobit explozi spotřebiče. Proto dodržujte tato opatření:

- Před sušením v sušičce prádlo důkladně propláchněte teplou vodou a pracím prostředkem.
- Nevkládejte prádlo do tohoto spotřebiče k sušení, pokud nebylo nejprve vypráno.
- Nepoužívejte spotřebič, pokud byly pro čištění prádla použity průmyslové chemikálie.

### **Varování**

#### **Nebezpečí exploze/požáru!**

- Pokud ve filtru na vlákna zůstal zbytkový materiál, může se při sušení vznítit, nebo dokonce způsobit požár či explozi spotřebiče. Při každém použití spotřebiče pro sušení prádla vyčistěte filtr na vlákna.
- Některé předměty se mohou při sušení vznítit, nebo dokonce způsobit požár či explozi spotřebiče. Z kapes prádla odstraňte zapalovače nebo zápalky.
- Je-li ve vzduchu kolem spotřebiče uhelný prach, může dojít k explozi. Dbejte na to, aby byl prostor kolem spotřebiče za jeho provozu čistý.

**⚠ Varování**  
**Nebezpečí požáru / věcných škod / poškození spotřebiče!**

Je-li program ukončen před skončením sušicího cyklu, zabraňuje se dostatečnému ochlazení prádla. To se může vznítit, nebo může dojít k věcným škodám či poškození spotřebiče.

- Během poslední části sušicího cyklu se prádlo v bubnu neohřívá (ochlazovací cyklus). Tím je zaručeno, že prádlo zůstává na teplotě, při níž nebude poškozeno.
- Nevypínejte spotřebič před ukončením sušicího cyklu, pokud ihned nevyjmete všechny části prádla z bubnu a nerozprostřete je (pro uvolnění tepla).

**⚠ Varování**  
**Nebezpečí otravy / věcných škod!**

Kondenzační voda není vhodná pro pití a může být kontaminovaná textilním prachem. Kontaminovaná kondenzační voda může představovat nebezpečí pro zdraví a může způsobit věcné škody.

Tuto vodu nepijte ani dále nepoužívejte.

**⚠ Varování**  
**Nebezpečí otravy!**

Čisticí prostředky, které obsahují rozpouštědla, mohou uvolňovat jedovaté výpary. Nepoužívejte čisticí prostředky, které obsahují rozpouštědla.

**⚠ Varování**  
**Nebezpečí zranění!**

- Opíráte-li se o otevřená dvířka spotřebiče nebo si na ně sedáte, spotřebič se může převrhnout a způsobit vám poranění. Neopírejte se o otevřená dvířka spotřebiče.
- Vylézáte-li na spotřebič, horní deska může prasknout a způsobit vám poranění. Nestoupejte na spotřebič.
- Saháte-li do bubnu, který se dosud otáčí, můžete si poranit ruce. Počkejte, až se buben přestane otáčet.

**Pozor!****Věcné škody / poškození spotřebiče**

- Překročí-li množství prádla ve spotřebiči maximální kapacitu naplnění, nemusí spotřebič řádně fungovat nebo může dojít k věcným škodám či poškození spotřebiče. Nepřekračujte maximální kapacitu naplnění sušeného prádla. Dodržujte maximální kapacitu naplnění stanovenou pro jednotlivé programy. → *Strana 20*
- Provozujete-li spotřebič bez vzduchového filtru (např. filtru na vlákna, filtru na prach, v závislosti na konkrétním spotřebiči), nebo je-li vzduchový filtr neúplný či vadný, může dojít k poškození spotřebiče. Neprovozujte spotřebič bez vzduchového filtru nebo s vadným či neúplným filtrem.
- Lehké předměty jako vlasy a textilní prach mohou být za provozu spotřebiče nasáty do vzduchového vstupu. Udržujte je z dosahu spotřebiče.
- Pěna a pěnová guma se mohou při sušení ve spotřebiči deformovat nebo rozpustit. Nesušte ve spotřebiči prádlo, které obsahuje pěnu nebo pěnovou gumu.

- Používáte-li špatné množství pracího nebo čisticího prostředku, může dojít k věcným škodám nebo poškození spotřebiče. Používejte prací prostředky/aviváž/čisticí prostředky a změkčovadla v souladu s pokyny výrobce.
- Pokud se spotřebič přehřívá, nemusí řádně fungovat nebo může dojít k věcným škodám a poškození spotřebiče. Dbejte na to, aby vzduchový vstup spotřebiče nebyl za provozu nikdy blokován a aby prostor kolem spotřebiče byl přiměřeně větrán.

**Čištění/údržba**** Varování****Nebezpečí ohrožení života!**

Spotřebič je poháněn elektřinou. Hrozí úraz elektrickým proudem při dotyku součástí pod napětím. Proto dodržujte tato opatření:

- Vypněte spotřebič. Odpojte spotřebič od napájení (vytáhněte zástrčku).
- Nikdy se nedotýkejte zástrčky mokřýma rukama.
- Při vytahování síťové zástrčky ze zásuvky vždy držte samotnou zástrčku a nikdy síťový kabel, jinak může dojít k poškození síťového kabelu.

- Neprovádějte žádné technické úpravy spotřebiče nebo jeho funkcí.
- Opravy a jiné práce na spotřebiči musí provádět pouze zákaznický servis nebo elektrikář. Totéž platí pro výměnu síťového kabelu (v případě potřeby).
- Náhradní síťové kabely lze objednávat u zákaznického servisu.

### **Varování** **Nebezpečí otravy!**

Čisticí prostředky, které obsahují rozpouštědla, mohou uvolňovat jedovaté výpary. Nepoužívejte čisticí prostředky, které obsahují rozpouštědla.

### **Varování** **Nebezpečí úrazu elektrickým proudem / věcných škod / poškození spotřebiče!**

Pronikne-li do spotřebiče voda, může dojít ke zkratu. Pro čištění spotřebiče nepoužívejte tlakový nebo parní čistič.

### **Varování** **Nebezpečí poranění / věcných škod / poškození spotřebiče!**

Používání náhradních dílů a příslušenství jiných značek je nebezpečné a může způsobit poranění, věcné škody nebo poškození spotřebiče. Z bezpečnostních důvodů používejte originální náhradní díly a příslušenství.

### **Pozor!** **Věcné škody / poškození spotřebiče**

Čisticí prostředky a přípravky pro předběžnou přípravu prádla (např. odstraňovač skvrn, spreje pro předeprání) mohou způsobit poškození, pokud se dostanou do styku s povrchem spotřebiče. Proto přijměte tato opatření:

- Nedovolte těmto přípravkům vejít do styku s plochami spotřebiče.
- Spotřebič čistěte pouze vodou a měkkým, vlhkým hadrem.
- Jakékoli čisticí prostředky, spreje nebo zbytky jiných látek okamžitě odstraňte.



## Ochrana životního prostředí

- Prádlo před sušením vyždímejte. Při sušším prádle se zkracuje doba sušení a snižuje se spotřeba energie.
- Do sušičky plňte maximální množství prádla podle příslušných programů.

**Upozornění:** Nepřekračujte maximální množství prádla pro příslušný program, protože by se prodloužila doba sušení a zvýšila by se spotřeba energie.

- Spotřebič používejte ve větrané místnosti a zajistěte, aby byla větrací mřížka spotřebiče volná, aby byla zajištěna výměna vzduchu.
- Po každém sušení odstraňte ze spotřebiče vlákna. Při znečištění spotřebiče vlákny se prodlužuje doba sušení a zvyšuje se spotřeba energie.
- Pokud před spuštěním programu nebo po skončení programu neprovedete žádné kroky ovládání, spotřebič se automaticky přepne do režimu úspory energie. Displej a ukazatele po několika minutách zhasnou a bliká **start/pauza** . Režim úspory energie se ukončí, když znovu provedete ovládání spotřebiče, např. otevřete a zavřete dvířka.
- Když delší dobu během režimu úspory energie neprovedete žádné kroky ovládání, spotřebič se automaticky vypne.



## Instalace a připojení

### Rozsah dodávky

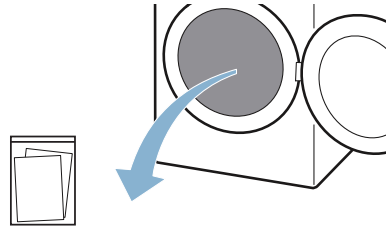

Průvodní dokumenty (např. návod k použití a instalaci).

1. Ze spotřebiče odstraňte veškeré obalové materiály a ochranné kryty.
2. Otevřete dvířka.
3. Vyjměte z bubnu veškeré příslušenství.

Nyní můžete spotřebič nainstalovat a připojit.

### Pozor!

### Nebezpečí věcných škod a poškození spotřebiče

Předměty, které nejsou určené pro provoz ve spotřebiči a které zůstanou v bubnu, mohou způsobit věcné škody a poškození spotřebiče. Odstraňte tyto předměty i veškeré příslušenství z bubnu.

### Instalace spotřebiče



#### Varování

### Nebezpečí ohrožení života!

Děti se mohou uzavřít uvnitř spotřebiče a dostat se do životu nebezpečné situace.

- Neumisťujte spotřebič za dveře, protože ty mohou blokovat dvířka spotřebiče nebo bránit jejich úplnému otevření.



- Dosáhne-li spotřebič konce své životnosti, vytáhněte síťovou zástrčku ze zásuvky, **než** oddělíte síťový kabel, a potom zničte zámek na dvířkách spotřebiče.



### **Varování**

#### **Nebezpečí exploze/požáru!**

Je-li ve vzduchu kolem spotřebiče uhelný prach, může dojít k explozi. Dbejte na to, aby prostor kolem spotřebiče byl za jeho provozu čistý.



### **Varování**

#### **Nebezpečí poranění / věcných škod / poškození spotřebiče!**

- Při provozu může spotřebič vibrovat či se pohybovat, což může vést k poranění nebo věcným škodám. Umístěte spotřebič na čistou, rovnou, pevnou plochu a s použitím vodováhy jej vyrovnejte pomocí šroubovacích nožiček.
- Nesprávné umístění (uložení) tohoto spotřebiče na pračce může vést k poranění, věcným škodám a/nebo poškození spotřebiče. Má-li být tento spotřebič umístěn na pračce, musí mít tato pračka minimálně stejnou hloubku a šířku jako spotřebič a musí být na místě zajištěna případnou vhodnou přípojevací sadou. → *Strana 14* Spotřebič **MUSÍ** být touto přípojevací sadou zajištěn. Jiný způsob ukládání spotřebiče na jiná zařízení je zakázán.
- Uchopíte-li spotřebič za vyčnívající části (např. dvířka spotřebiče) při zvedání nebo posouvání, mohou se tyto části ulomit a způsobit poranění. Při posouvání spotřebiče neuchopujte spotřebič za žádné vyčnívající části.



### **Varování**

#### **Nebezpečí zranění!**

- Spotřebič je velmi těžký. Jeho zvedání může způsobit poranění. Nezvedejte spotřebič sami.

- Spotřebič má ostré hrany, o které si můžete pořezat ruce. Neuchopujte spotřebič za ostré hrany. Při jeho zvedání používejte ochranné rukavice.

### **Pozor!**

#### **Věcné škody / poškození spotřebiče**

Pokud se spotřebič přehřívá, nemusí řádně fungovat nebo může dojít k věcným škodám či poškození spotřebiče.

Dbejte na to, aby vzduchový vstup spotřebiče nebyl za provozu nikdy blokován a aby prostor kolem spotřebiče byl přiměřeně větrán.

#### **Spotřebič nainstalujte následujícím způsobem:**

1. Spotřebič umístěte na suchou, rovnou a pevnou plochu.
2. Pomocí vodováhy zkontrolujte vyrovnání spotřebiče.

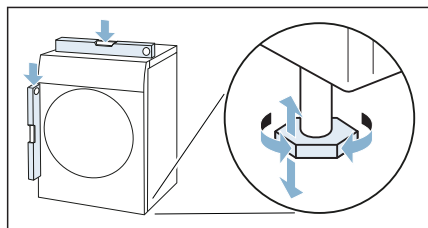

3. V případě potřeby spotřebič znovu vyrovnejte otáčením nožiček. Nyní můžete spotřebič připojit.

#### **Upozornění**

- Všechny nožičky spotřebiče musí pevně stát na podlaze.
- V případě nesprávně vyrovnaného spotřebiče se mohou vyskytovat různé zvuky, vibrace a házení bubnu a ze spotřebiče může vytékat zbytková voda.



## Připojení spotřebiče

### **Varování**

#### **Nebezpečí úrazu elektrickým proudem / požáru / věcných škod / poškození spotřebiče!**

Není-li spotřebič řádně nainstalován, může to vést k nebezpečné situaci. Ujistěte se, že:

- Síťové napětí ve vaší zásuvce odpovídá jmenovitému napětí uvedenému na spotřebiči (výrobní štítek). Na výrobním štítku je uvedeno zatížení při připojení a požadovaná pojistková ochrana.
- Spotřebič je připojen ke zdroji střídavého proudu pouze prostřednictvím vnitrostátně schválené a uzemněné zásuvky, která byla řádně instalovaná.
- Síťová zástrčka a uzemněná zásuvka si odpovídají a uzemnění bylo řádně instalováno.
- Průřez kabelu je dostatečně velký.
- Síťový kabel je vždy přístupný.
- Při použití jističe zbytkového proudu používejte pouze zařízení s tímto označením: . Toto označení zaručuje, že jsou splněny všechny příslušné předpisy.

### **Varování**

#### **Nebezpečí úrazu elektrickým proudem / požáru / věcných škod / poškození spotřebiče!**

Je-li síťový kabel spotřebiče upraven či poškozen, může dojít k úrazu elektrickým proudem, zkratu nebo požáru při přehřátí. Síťový kabel nesmí být zamotaný, přiskřípnutý nebo upravovaný a nesmí být v kontaktu s tepelnými zdroji.

### **Varování**

#### **Nebezpečí požáru / věcných škod / poškození spotřebiče!**

Použití prodlužovacích šňůr nebo elektrických linek může způsobit požár v důsledku přehřátí či zkratu.

Připojte spotřebič přímo k uzemněné zásuvce, která byla řádně instalovaná. Nepoužívejte prodlužovací šňůry, elektrické linky nebo vícecestné konektory.

### **Varování**

#### **Nebezpečí zranění!**

Nejsou-li hadice a síťové kabely správně vedeny, může vznikat nebezpečí zakopnutí s následkem poranění. Hadice a kabely vedte tak, aby nepředstavovaly nebezpečí zakopnutí.

#### **Spotřebič připojte následujícím způsobem:**

1. Síťovou zástrčku spotřebiče zapojte do určené zásuvky.
2. Zkontrolujte, zda je zástrčka řádně zapojená.

Spotřebič je nyní připravený k provozu.

### **Pozor!**

#### **Nebezpečí věcných škod a poškození spotřebiče**

Spotřebič obsahuje chladivo a může dojít k jeho poškození, pokud bude uveden do provozu hned po přepravě. Spotřebič nechte před uvedením do provozu dvě hodiny stát.

**Upozornění:** V případě pochybností nechte spotřebič připojit kvalifikovaným odborníkem.

### **Před prvním použitím**

#### **Než zapnete spotřebič:**

Zkontrolujte, zda spotřebič nemá viditelné poškození. Nespouštějte spotřebič, je-li poškozený. V případě jakýchkoli problémů se obraťte na našeho odborného prodejce nebo zákaznický servis.

**Upozornění:** Po správné instalaci a připojení je spotřebič připravený k provozu. Nejsou nutná žádná další opatření.

## Volitelné příslušenství

Volitelné příslušenství\* si můžete objednat u zákaznického servisu:

- **Koš na sušení vlny:**  
Vlněné textilie, sportovní obuv a plyšová zvířátka sušte nebo osvěžujte v koši na sušení vlny.  
– Objednáací číslo: **WMZ20600**.
- **Podstavec:**  
Sušičku můžete pomocí podstavce zvednout výše pro snadnější manipulaci s prádlem.  
Prádlo můžete přemísťovat ve výsuvném koši na prádlo, který je integrovaný v podstavci.  
– Objednáací číslo: **WMZ20500**.
- **Souprava pro spojení pračky a sušičky:**  
Pro úsporu místa lze sušičku umístit na vhodnou pračku stejné hloubky a šířky.  
Sušičku bezpodmínečně upevněte na pračku pomocí této spojovací soupravy.  
– Objednáací číslo spojovací soupravy s výsuvnou pracovní deskou: **WTZ11400**.  
– Objednáací číslo spojovací soupravy bez výsuvné pracovní desky: **WTZ20410**.

## Nastavení spotřebiče

### Dětská pojistka

Aktivací dětské pojistky zabráníte neúmyslné manipulaci ovládacího panelu.

#### Aktivace/deaktivace dětské pojistky:

- Držte 3 sekundy stisknutou **dětskou pojistku** .

**Upozornění:** Dětská pojistka zůstává aktivní i po vypnutí spotřebiče. Abyste mohli po zapnutí manipulovat s ovládacím panelem, musíte deaktivovat dětskou pojistku.

### Aktivace režimu nastavení

Pro provedení následujících nastavení musíte nejprve aktivovat režim nastavení. Přitom platí následující přiřazení poloh voliče programů:

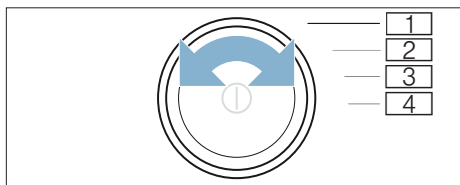

- 1 Aktivujte **režim nastavení**
- 2 Aktivujte **režim nastavení** a hlasitosti **upozorňujících signálů**
- 3 Hlasitost **signálů tlačítek**
- 4 **Automatické vypnutí**

\* v závislosti na vybavení spotřebiče

1. Zapněte spotřebič.

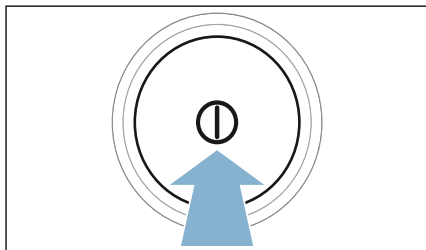

2. Volič programů otočte do polohy 1.
3. Stiskněte **přizpůsobení sušení** ☀<sup>+</sup> a zároveň otočte volič programů do polohy 2.
4. Uvolněte **přizpůsobení sušení** ☀<sup>+</sup>.

Režim nastavení je aktivovaný.

### Změna hlasitosti signálů

Sílu akustického signálu pro upozorňující signály (např. po skončení programu) a signály tlačítek můžete změnit pomocí následujících poloh otočného voliče:

- 2: hlasitost upozorňujících signálů
- 3: hlasitost signálů tlačítek

1. Aktivujte režim nastavení.
2. Volič programů otočte do požadované polohy.
3. Pomocí **odloženého startu** ⌚<sup>+</sup> nebo – nastavte požadovanou hlasitost (0 = vyp. až 4 = velmi hlasitý).

### Aktivace/deaktivace automatického vypnutí spotřebiče

Pokud delší dobu neprovedete žádné kroky ovládání, může se spotřebič z důvodu úspory energie před pozdějším spuštěním programu a po skončení programu automaticky vypnout. Stisknutím tlačítka Ⓛ ho lze kdykoli znovu zapnout.

Automatické vypnutí spotřebiče můžete aktivovat nebo deaktivovat následujícím způsobem:

1. Aktivujte režim nastavení.
2. Volič programů otočte do polohy 4.
3. Pomocí **odloženého startu** ⌚<sup>+</sup> + nebo – aktivujte (on) nebo deaktivujte (off) automatické vypnutí spotřebiče.

### Ukončení režimu nastavení



Po provedení všech nastavení stiskněte Ⓛ pro vypnutí spotřebiče.

Zvolená nastavení se uloží a budou účinná po příštím zapnutí.

## Nejdůležitější ve zkratce

**1**

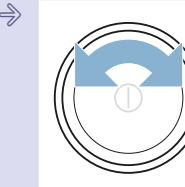
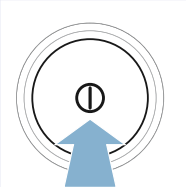
**Před spuštěním programu:**





Roztřídte prádlo.

Zapněte sušičku.

Zvolte program.

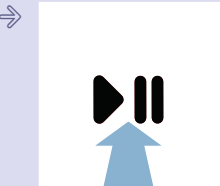
**2**

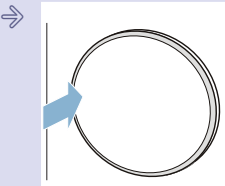
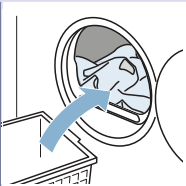

Otevřete dvířka a vložte prádlo.

Zavřete dvířka.

V případě potřeby:  
Změňte nastavení programu.

Spusťte program.

**3**

**Po skončení programu:**

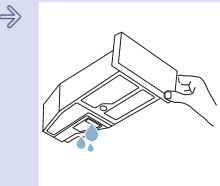
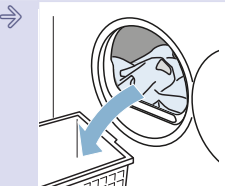
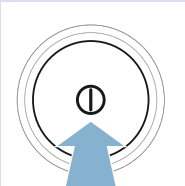

Vypněte sušičku.

Otevřete dvířka  
a vyjměte prádlo.

Vyprázdněte  
zásobník na  
kondenzovanou  
vodu.

**4**

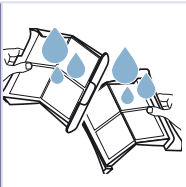

Vyčistěte filtr na vlákna.

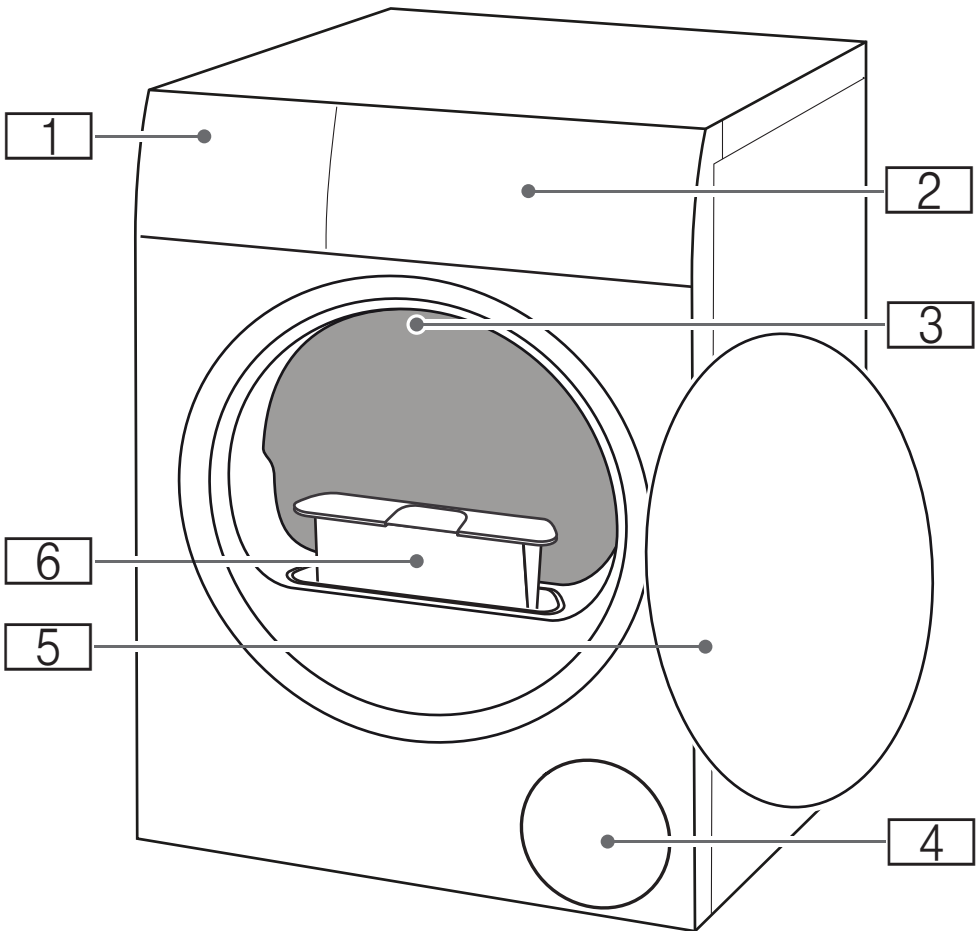
 **Seznámení se se spotřebičem****Sušička**

- 1** Zásobník na kondenzovanou vodu
- 2** Ovládací panel
- 3** Vnitřní osvětlení bubnu (v závislosti na vybavení spotřebiče)
- 4** Větrací mřížka
- 5** Dvířka sušičky
- 6** Filtr na vlákna



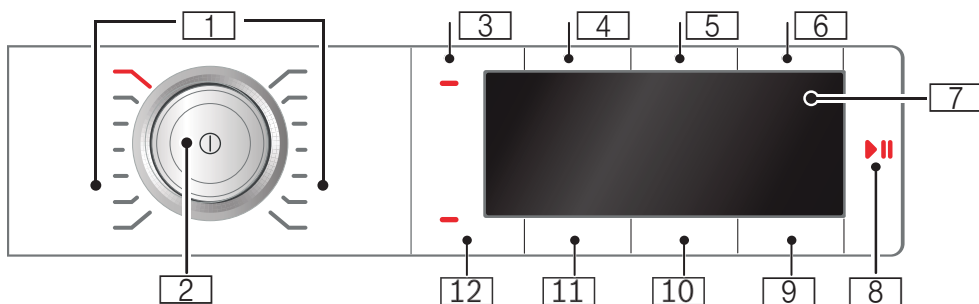





## Ovládací panel







- 1** **Programy** → *Strana 20*
- 2** **Volič programů**
  - Stisknutí: zapnutí/vypnutí spotřebiče
  - Otáčení: nastavení programu
- 3** **Dětská pojistka**  
proti neúmyslné změně nastavených funkcí.  
Pro aktivaci/deaktivaci → *Strana 14*
- 4** **Ochrana před zmačkáním 60 min**
- 5** **Ochrana před zmačkáním 120 min**
- 6** **Šetrné sušení**
- 7** **Displej**  
Zobrazení nastavení a informací
- 8** **▶|| pro:**
  - spuštění programu,
  - přerušení programu, např. přidání prádla,
  - zrušení programu.
- 9** **Odložený start**
- 10** **Přizpůsobení sušení**
- 11** **Čas sušení**
- 12** **Akustický signál**



## Přehled programů

Program	Maximální naplnění
<p><b>Název programu</b> Pro které textilie je program vhodný.</p>	<p><b>Maximální množství prádla vztahující se k hmotnosti suchých textilií</b></p>
<p> <b>bavlna</b> </p> <p>Odolné textilie, textilie z bavlny nebo lnu s možností vyvářky.</p>	<p><b>9 kg</b></p>
<p><b>snadno udržovatelné</b> </p> <p>Textilie ze syntetických vláken nebo směsových tkanin.</p>	<p><b>3,5 kg</b></p>
<p><b>mix</b> </p> <p>Směs bavlněných a syntetických textilií.</p>	<p><b>3 kg</b></p>
<p><b>jemné</b> </p> <p>Choulostivé prací textilie např. ze satény, syntetických vláken nebo směsových tkanin.</p>	<p><b>2 kg</b></p>
<p><b>vlna krátký</b> </p> <p>Vlna nebo textilie s podílem vlny vhodné pro praní v pračce.</p> <p><b>Upozornění</b></p> <ul style="list-style-type: none"> <li>■ Textilie budou nadýchanější, ale nikoli suché.</li> <li>■ Po skončení programu textilie vyjměte a nechte je uschnout.</li> </ul>	<p><b>0,5 kg</b></p>
<p><b>časový program studený</b> </p> <p>Časový program pro všechny textilie kromě vlny a hedvábí. Pro osvěžení nebo vyvětrání málo nošeného prádla.</p> <p><b>Upozornění:</b> Dobu trvání programu můžete přizpůsobit. → "Nastavení programu" na straně 22</p>	<p><b>3 kg</b></p>
<p><b>časový program teplý</b> </p> <p>Časový program pro všechny druhy textilu kromě hedvábí. Vhodný pro předsušené nebo mírně vlhké prádlo a pro dosušení vícevrstvého, silného prádla.</p> <p><b>Upozornění</b></p> <ul style="list-style-type: none"> <li>■ Vlnu, sportovní obuv a plyšová zvířátka sušte výhradně v koši na sušení vlny.</li> <li>■ Při časovém programu není automaticky rozpoznána zbyvajících vlhkost prádla. Pokud je prádlo po sušení ještě příliš vlhké, zopakujte program a v případě potřeby prodlužte dobu trvání programu. → "Nastavení programu" na straně 22</li> </ul>	<p><b>3 kg</b></p> <p><b>Max. naplnění pro sušení vlny / plyšových zvířátek v koši: 1 náplň koše</b></p> <p><b>Max. naplnění pro sušení obuvi v koši: 1 pár</b></p>



<b>halenky/košile</b> 	<b>1,5 kg</b>
Halenky/košile z bavlny, lnu, syntetických vláken nebo směsových tkanin.	
<b>Upozornění:</b> Po sušení prádlo vyžehlete nebo pověste. Zbývající vlhkost se rovnoměrně rozloží.	
<b>přikrývky/deky</b> 	<b>2,5 kg</b>
Textilie, polštáře, prošívané přikrývky nebo deky plněné syntetickými vlákny.	
<b>Upozornění:</b> Velké kusy sušte jednotlivě. Řiďte se štítky pro údržbu.	
<b>peří</b> 	<b>1,5 kg</b>
Textilie, polštáře, přikrývky nebo peřiny naplněné peřím.	
<b>Upozornění:</b> Velké kusy sušte jednotlivě.	
<b>sport/fitness</b> 	<b>1,5 kg</b>
Rychle schnoucí oděvy z funkčních vláken a syntetických vláken.	
<b>ručníky</b> 	<b>6 kg</b>
Odolné ručníky a župany z bavlny.	
<b>super 40'</b> 	<b>1 kg</b>
Syntetika a lehká bavlna.	
<b>časový program teplý 60 min.</b> 	<b>3 kg</b>
Časový program pro všechny druhy textilu kromě vlny a hedvábí.	
Vhodný pro předsušené nebo mírně vlhké prádlo a pro dosušení vícevrstvého, silného prádla.	
<b>Upozornění:</b> Při časovém programu není automaticky rozpoznána zbývající vlhkost prádla. Pokud je prádlo po sušení ještě příliš vlhké, <b>zopakujte program.</b>	

## P+ Nastavení programu

Tlačítka	Ukazatele	Vysvětlení a upozornění
<b>Upozornění:</b> U všech programů nelze použít všechna tlačítka a jejich funkce.		
<b>ochrana před zmačkáním 60 min</b> ☺		Aby nedošlo k pomačkání, pohybuje buben v pravidelných intervalech po sušení prádlem. Automatickou funkci ochrany před zmačkáním po každém programu <b>můžete</b> prodloužit o 60 minut (pomocí tlačítka <b>ochrana před zmačkáním 60 min</b> ☺) nebo o 120 minut (pomocí tlačítka <b>ochrana před zmačkáním 120 min</b> ☺).
<b>ochrana před zmačkáním 120 min</b> ☺		
<b>šetrné sušení</b> 🌿		Snížená teplota pro choulostivé textilie, např. polyakryl nebo elastan, může se prodloužit doba sušení.
<b>signál</b> 🔔		Pomocí <b>signálu</b> 🔔 můžete nastavit, zda má po skončení programu zaznít akustický signál. Pokud zvolíte toto nastavení, rozsvítí se <b>ukazatel</b> tlačítka a aktivuje se akustický signál.
<b>výsledek sušení</b> ☀️:		Podle požadovaného stupně usušení nastavte <b>výsledek</b> sušení. Pokud jste nastavili <b>výsledek</b> sušení, zůstane pro zvolený program uložený i po vypnutí spotřebiče. Výjimka: Nastavení nezůstávají uložená u bavlny.
suché do skříně plus 🏠		Vícevrstvé silné prádlo, které špatně schne.
suché do skříně 🏠		Normální jednovrstvé prádlo.
snadné žehlení 🧺		Normální jednovrstvé prádlo, které má být po sušení vlhké a ve stavu vhodném k žehlení nebo pověšení.
<b>stupeň sušení</b> ☀️	☀️ ☀️☀️ ☀️☀️☀️	Pokud se vám zdá prádlo po sušení příliš vlhké, můžete u příslušného výsledku sušení přizpůsobit stupeň sušení a zvýšit ho ve stupních ☀️ až ☀️☀️☀️. Prodlouží se tím doba programu při stejné teplotě.  Pokud jste pro některý program přizpůsobili stupeň sušení, nastavení zůstane pro tento program uložené i po vypnutí spotřebiče.

**odložený start** ⌚

1-24

**Před spuštěním programu** můžete v krocích po jedné hodině (h = hodina) až maximálně 24 h předvolit konec programu (**odložený start**):

1. Zvolte program.  
Zobrazí se doba trvání zvoleného programu, např. **1:45** (hodiny:minuty).
2. Opakovaně stiskněte **odložený start** ⌚, dokud se nezobrazí požadovaný počet hodin. **Upozornění:** Pomocí funkce **odložený start** ⌚ + se hodnoty nastavení zvyšují a pomocí funkce **odložený start** ⌚ – se snižují.
3. Stiskněte **start/pauza** ▷⏸.  
Časová předvolba je aktivovaná.  
Před spuštěním programu se na displeji zobrazí zvolený počet hodin, např. **8**, a začne se odpočítávat až do spuštění sušicího programu. Potom se zobrazí doba trvání programu.

**Upozornění:**

Doba trvání programu je zahrnutá v **odloženém startu**.

např.  
⌚ **0:40**

Dobu sušení u **časových programů** lze prodloužit v krocích po 10 minutách maximálně na 3 hodiny a 30 minut.



## Prádlo

### Příprava prádla

#### Varování

#### **Nebezpečí výbuchu a požáru!**

Některé předměty se mohou při sušení vznítit, nebo dokonce způsobit požár či explozi spotřebiče.

Z kapes prádla odstraňte zapalovače nebo zápalky.

#### **Pozor!**

#### **Nebezpečí poškození bubnu a textilií**

Pokud v kapsách textilu necháte nějaké předměty, může při provozu dojít k poškození bubnu a textilií. Z kapes textilií odstraňte všechny předměty, jako např. kovové předměty.

Následujícím způsobem připravte prádlo:

- Látkové pásky, vázačky u zástěr atd. zavažte nebo použijte **sáček** na praní prádla.
- Zapněte zipy, háčky, poutka a knoflíky. Velké kusy prádla, jako např. povlaky, zapněte.
- Velmi malé kusy, např. dětské ponožky, sušte vždy společně s velkými kusy prádla, např. ručníky.
- Pro jednotlivé kusy prádla používejte časový program.
- Úpletové textilie, např. trička, trikotové prádlo, se při prvním sušení často srazí. Použijte šetrný program.
- Prádlo se snadnou údržbou nepřesušujte. Došlo by ke zvýšenému pomačkání prádla.
- Některé prací a ošetřovací prostředky, např. škrob na prádlo nebo aviváž, obsahují částičky, které se mohou usazovat na senzoru vlhkosti. To může ovlivňovat funkci senzoru a tím také výsledek sušení.

#### **Upozornění**

- Při dávkování pracích a ošetřujících prostředků dbejte pokynů výrobce.
- Senzor vlhkosti pravidelně čistěte  
→ *Strana 33*.

### Třídění prádla

**Upozornění:** Prádlo vkládejte do spotřebiče po jednotlivých kusech. Pro dosažení dobrého výsledku sušení dbejte na to, aby nebylo prádlo zamotané do sebe.

#### **Pozor!**

#### **Nebezpečí poškození sušičky nebo textilií**

Prádlo, které není vhodné pro sušení v sušičce, se může při sušení poškodit nebo může dojít k poškození spotřebiče. Prádlo před sušením roztrďte podle údajů na visačkách:

- vhodné pro sušení v sušičce
- sušení při normální teplotě
- sušení s nízkou teplotou
- nesušit v sušičce

Při třídění sušeného prádla dodržujte také následující:

- Sušte společně jen prádlo ze stejného druhu tkaniny a se stejnou strukturou, abyste dosáhli stejného výsledku sušení. Pokud společně sušíte slabé, silné nebo vícevrstvé textilie, budou různé suché.
- Řiďte se podle popisu textilu u sušících programů.  
→ *"Přehled programů" na straně 20*

**Upozornění:** Pokud se vám zdá prádlo po sušení příliš vlhké, můžete pro dosušení zvolit časový program.

**Pozor!**  
**Nebezpečí poškození sušičky nebo textilí**

V sušičce **nesušte** následující textilie:

- Prádlo znečištěné rozpouštědly, voskem nebo tukem.
- Nevyprané prádlo.
- Neprodyšné textilie, např. pogumované prádlo.
- Jemné textilie, např. hedvábí, záclony z umělých vláken.

 **Obsluha spotřebiče**

**Vložení prádla a zapnutí sušičky**

**Upozornění:** Spotřebič musí být odborně nainstalovaný a připojený.  
 → *Strana 11*

1. Připravte a rozřídte prádlo.
2. Pro zapnutí spotřebiče stiskněte .

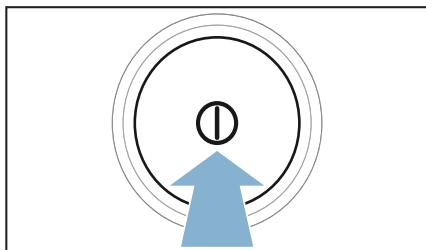

3. Otevřete dvířka. Zkontrolujte, zda je buben úplně prázdný, příp. ho vyprázdněte.

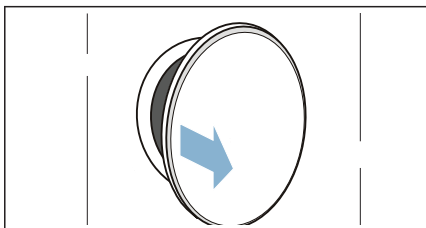

4. Rozložené prádlo vložte do bubnu.

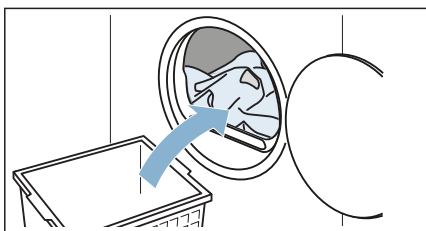

5. Zavřete dvířka.

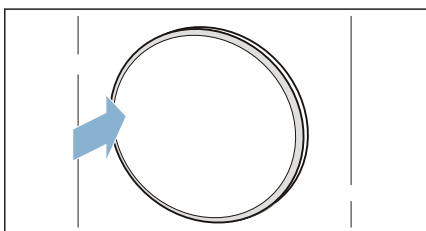

## Pozor!

### Nebezpečí poškození spotřebiče nebo textilií.

Nepřiskřípněte do dvířek prádlo.

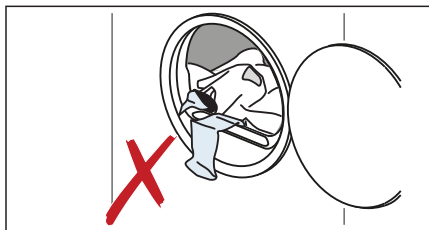

**Upozornění:** Po otevření, zavření a spuštění programu se v bubnu spotřebiče rozsvítí osvětlení. Vnitřní osvětlení bubnu zhasne automaticky.

## Nastavení programu

**Upozornění:** Pokud jste aktivovali dětskou pojistku, musíte ji nejprve deaktivovat, teprve potom můžete nastavit program. → *Strana 14*

1. Nastavte požadovaný program.

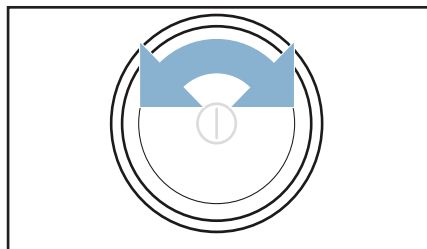

Na displeji se zobrazí nastavení programu.

2. V případě potřeby nastavení programu změňte. → *"Nastavení programu" na straně 22*

## Spuštění programu

Stiskněte **start/pauza** .

**Upozornění:** Pokud chcete program zabezpečit proti neúmyslné změně nastavení, aktivujte dětskou pojistku. → *Strana 14*



## Průběh programu

Stav programu se zobrazí na displeji.

**Upozornění:** Po zvolení programu se zobrazí předpokládaná doba sušení při maximálním naplnění. Při sušení zjišťuje senzor vlhkosti zbývající vlhkost prádla. V závislosti na vlhkosti se během provozu automaticky přizpůsobuje doba trvání programu a ukazatel zbývající doby (kromě časových programů).

## Změna programu nebo přidání prádla

Během sušení můžete kdykoli vyjmout nebo přidat prádlo a změnit nebo přizpůsobit program.

1. Otevřete dvířka a pro pozastavení stiskněte **start/pauza** .
2. Přidejte nebo vyjměte prádlo.
3. Pokud si to přejete, zvolte jiný program nebo jiné nastavení programu.  
→ *"Přehled programů" na straně 20*  
→ *"Nastavení programu" na straně 22*
4. Zavřete dvířka.
5. Stiskněte **start/pauza** .

**Upozornění:** Doba trvání programu na displeji se aktualizuje podle množství a zbývající vlhkosti prádla. Zobrazené hodnoty se mohou po změně programu nebo množství prádla změnit.

## Přerušení programu

Program lze kdykoli přerušit otevřením dvířek nebo stisknutím **start/pauza** .

### Pozor!

**Nebezpečí požáru. Prádlo se může vznítit.**

Pokud program zastavíte, musíte všechno prádlo vyndat a rozprostřít tak, aby mohlo vychladnout.

## Konec programu

Na displeji se zobrazí -  -.

## Vyjmutí prádla a vypnutí sušičky

1. Vyjměte prádlo.

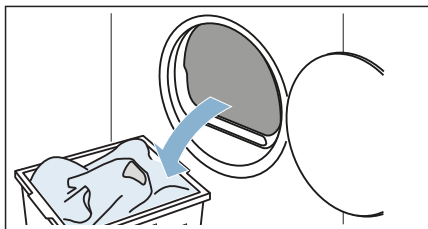

2. Pro vypnutí spotřebiče stiskněte .

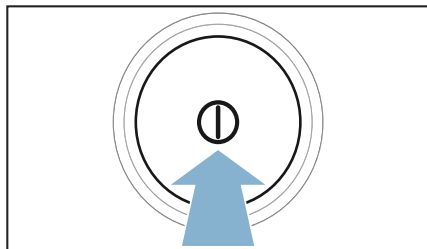

## Vyprázdnění zásobníku na kondenzovanou vodu

Během sušení vzniká ve spotřebiči kondenzovaná voda.

Pokud nepoužijete odtokovou hadici, kondenzovaná voda ze spotřebiče teče do zásobníku na kondenzovanou vodu. V tom případě musíte zásobník na kondenzovanou vodu vyprázdnit po každém sušení, a navíc i tehdy, pokud se během sušení předčasně naplní.

1. Vodorovně vytáhněte zásobník na kondenzovanou vodu.

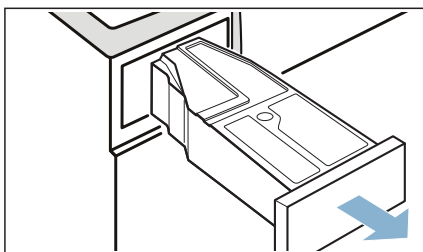

2. Vylijte kondenzovanou vodu.

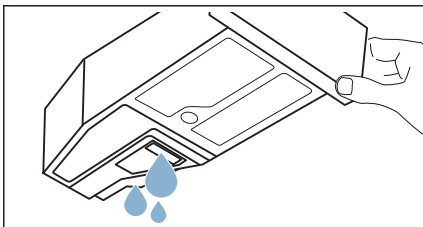

### Pozor!

**Nebezpečí poškození zdraví a věcných škod**

Kondenzovaná voda není pitná a může být znečištěná vlákny. Znečištěná kondenzovaná voda může způsobit poškození zdraví a věcné škody. Nepijte ji ani ji nepoužívejte žádným jiným způsobem.

3. Zasuňte zásobník na kondenzovanou vodu znovu do spotřebiče tak, až citelně zaskočí.

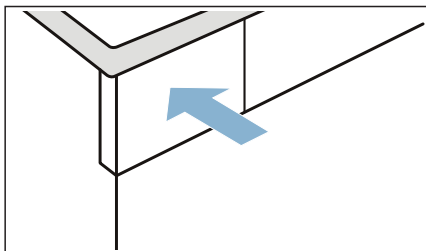

**Upozornění:** Filtr v zásobníku na kondenzovanou vodu filtruje kondenzovanou vodu, která se používá pro automatické čištění spotřebiče. Filtr se čistí vyprázdněním kondenzované vody. Přesto filtr pravidelně kontrolujte, zda v něm nejsou usazené nečistoty, a případně je odstraňte.

→ "Čištění filtru v zásobníku na kondenzovanou vodu" na straně 34

## Odstranění vláken

**Upozornění:** Vlákna a vlasy z prádla se při sušení zachytávají ve filtru na vlákna. Ucpaný nebo znečištěný filtr na vlákna omezuje proudění vzduchu a spotřebič nemůže dosáhnout plného výkonu. Znečištěné filtry na vlákna zvyšují spotřebu proudu a prodlužují dobu sušení.

### Po každém sušení vyčistěte filtr na vlákna:

1. Otevřete dvířka a odstraňte z nich všechna vlákna.
2. Vytáhněte dvoudílný filtr na vlákna.

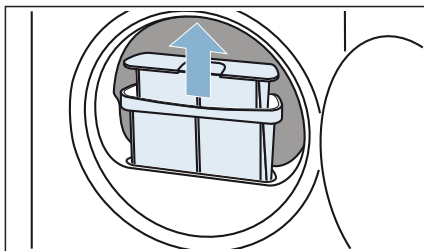

3. Odstraňte vlákna z prohlubně filtru na vlákna. Dbejte na to, aby žádná vlákna nespadla do otevřeného otvoru.

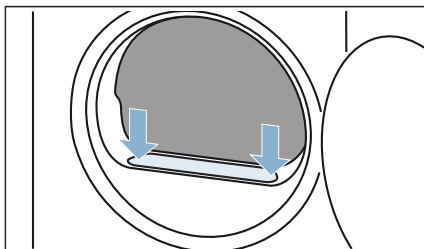

4. Vytáhněte ze sebe dvě části filtru na vlákna.

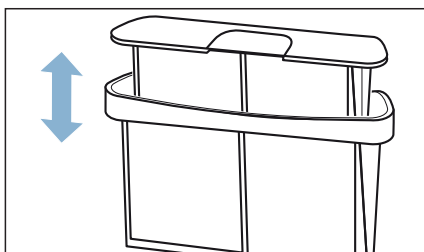



5. Oba filtry rozevřete.

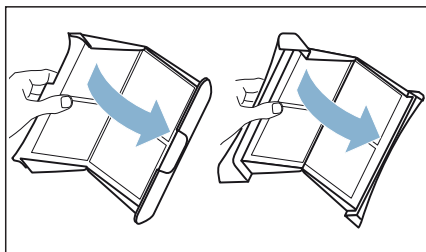

6. Odstraňte vlákna z obou filtrů.

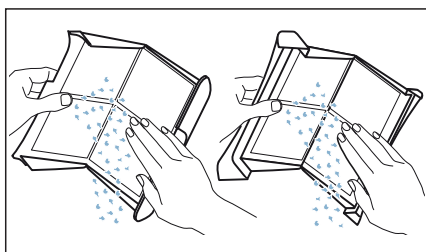

7. Pod tekoucí teplou vodou vypláchněte vlákna.

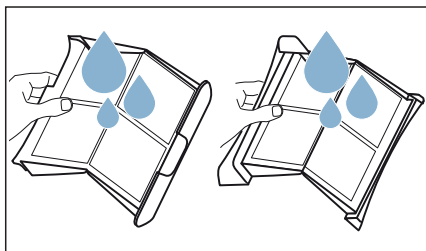

8. Filtry na vlákna osušte, přiklopte a nasadte je zpět.

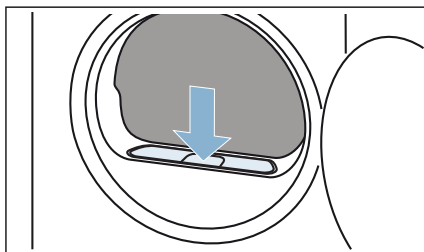

### Pozor!

#### Věcné škody / poškození spotřebiče

Používáte-li spotřebič bez vzduchového filtru (např. filtru na vlákna, filtru na prach, v závislosti na konkrétním spotřebiči), nebo je-li vzduchový filtr neúplný či vadný, může dojít k poškození spotřebiče. Nepoužívejte spotřebič bez vzduchového filtru nebo s vadným či neúplným filtrem.

## Odtok kondenzované vody

Během sušení vzniká ve spotřebiči kondenzovaná voda.

Spotřebič používejte s připojenou odtokovou hadicí.

Pokud nepoužijete odtokovou hadici, kondenzovaná voda ze spotřebiče teče do zásobníku na kondenzovanou vodu. V tom případě musíte zásobník na kondenzovanou vodu vyprázdnit po každém sušení a navíc i tehdy, pokud se během sušení předčasně naplní.

### Odtokovou hadici připojte následujícím způsobem:

1. Vyjměte z bubnu příslušenství.

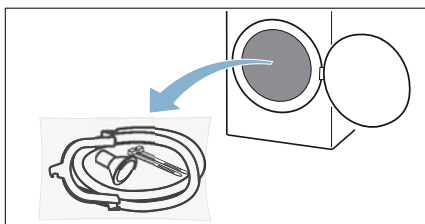

2. Vyndejte ze sáčku všechny díly.

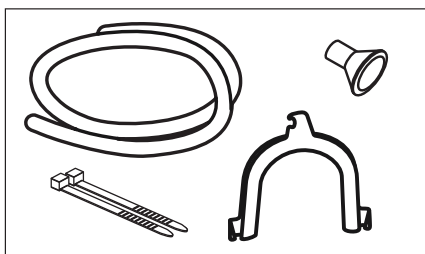

3. Odpojte hadici na kondenzovanou vodu od hrdla.

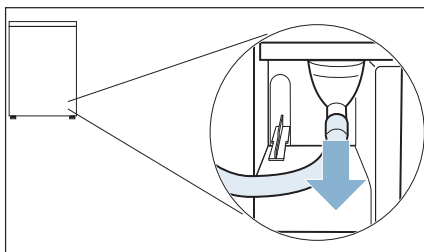

**Upozornění:** Při dodání spotřebiče je hadice na kondenzovanou vodu připojená k hrdlu.

4. Hadici na kondenzovanou vodu umístěte do úložné polohy.

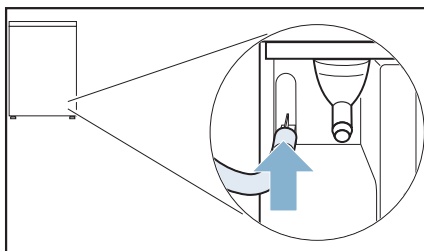

5. Vezměte odtokovou hadici z příslušenství a upevněte ji na volné hrdlo a zasuňte ji až nadoraz.

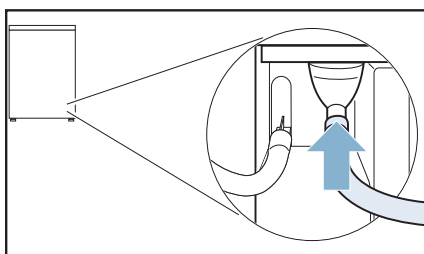

6. Pomocí zbývajících příslušenství upevníte druhou stranu odtokové hadice v závislosti na konkrétní situaci připojení.

#### Umyvadlo:

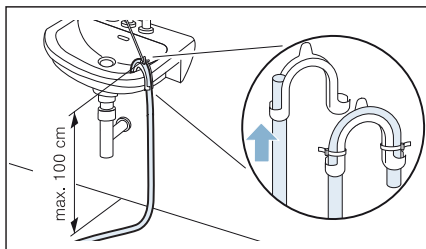

#### Sifon:

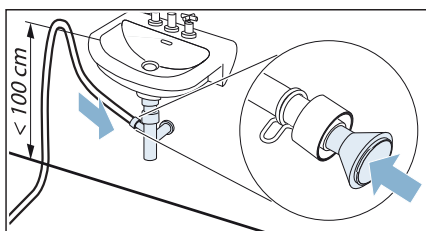

Místo připojení se musí zajistit hadicovou sponou (rozsah upnutí 12–22 mm, specializovaná prodejna).

#### Odtok v podlaze:

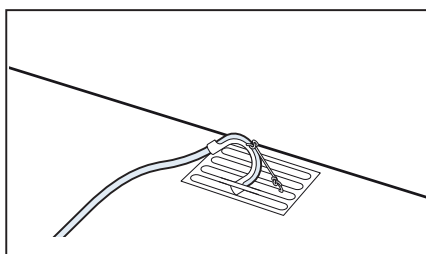

#### Pozor!

#### Nebezpečí vzniku škod v důsledku netěsnosti nebo vytékající vody.

Zajistěte odtokovou hadici proti vyklouznutí. Odtokovou hadici nezalamujte. Dodržujte výškový rozdíl mezi plochou pro instalaci a odtokem max. 100 cm.

#### Pozor!

#### Může dojít k nasátí nahromaděné vody zpět do spotřebiče, což může způsobit poškození.

Zkontrolujte, zda voda dostatečně rychle odtéká. Odtok nesmí být uzavřený nebo ucpaný.

7. Vodorovně vytáhněte zásobník na kondenzovanou vodu a vylijte ji.

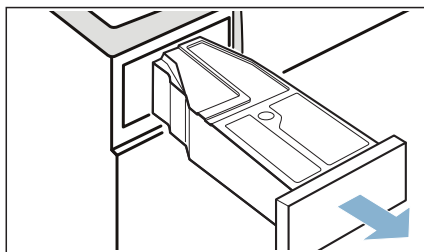

8. Obráťte zásobník na kondenzovanou vodu o 180° a na spodní straně odstraňte nasazenou zátku.

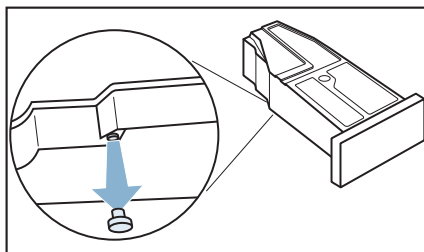

## **CZ** Odtok kondenzované vody

- 9.** Zásobník na kondenzovanou vodu znovu obraťte o 180° a nasadte zátku do prohlubně na horní straně zásobníku na kondenzovanou vodu.

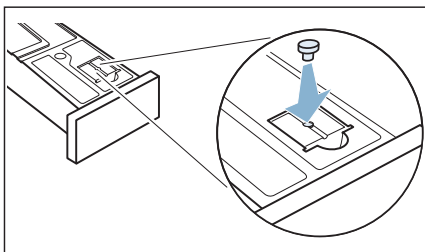

- 10.** Vytáhněte filtr z držáku.

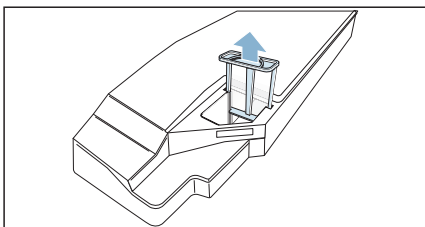

- 11.** Nasadte filtr do prohlubně v zásobníku na kondenzovanou vodu.

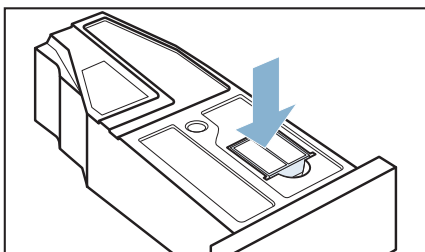

- 12.** Zasuňte zásobník na kondenzovanou vodu tak, až zaskočí.

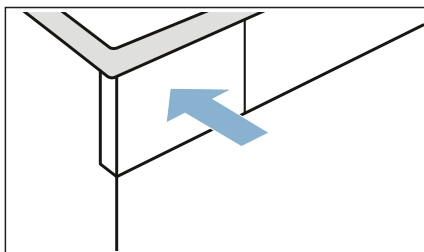

Kondenzovaná voda se nyní bude odvádět odtokovou hadicí do odtoku nebo do umyvadla.

**Upozornění:** Pokud chcete kondenzovanou vodu znovu odvádět do zásobníku na kondenzovanou vodu, proveďte kroky v opačném pořadí.

**Pozor!**  
**Nebezpečí věcných škod a poškození spotřebiče**

Pokud odvádíte kondenzovanou vodu do zásobníku na kondenzovanou vodu, může z hrdla vytékat voda a způsobit věcné škody. Před zahájením provozu spotřebiče upevněte na hrdlo hadici na kondenzovanou vodu.

## Čištění a údržba

### Čištění spotřebiče

#### **Varování**

#### **Nebezpečí ohrožení života!**

Sušička je napájena elektrickým proudem. Hrozí úraz elektrickým proudem při dotyku součástí pod napětím. Proto dodržujte tato opatření:

- Vypněte spotřebič. Odpojte spotřebič od napájení (vytáhněte síťovou zástrčku).
- Nikdy se nedotýkejte síťové zástrčky mokřýma rukama.
- Při vytažování síťové zástrčky ze zásuvky vždy držte samotnou zástrčku a nikdy síťový kabel, jinak může dojít k poškození síťového kabelu.
- Neprovádějte žádné technické úpravy spotřebiče nebo jeho funkcí.
- Opravy a jiné práce na spotřebiči musí provádět pouze zákaznický servis nebo elektrikář. Totéž platí pro výměnu síťového kabelu (v případě potřeby).
- Náhradní síťové kabely lze objednávat u zákaznického servisu.

#### **Varování**

#### **Nebezpečí otravy!**

Čistící prostředky, které obsahují rozpouštědla, mohou uvolňovat jedovaté výpary.

Nepoužívejte čistící prostředky, které obsahují rozpouštědla.

#### **Varování**

#### **Nebezpečí úrazu elektrickým proudem / věcných škod / poškození spotřebiče!**

Pronikne-li do spotřebiče voda, může dojít ke zkratu.

Pro čištění spotřebiče nepoužívejte tlakový ani parní čistič.

#### **Pozor!**

#### **Věcné škody / poškození spotřebiče**

Čistící prostředky a přípravky pro předběžnou přípravu prádla (např. odstraňovač skvrn, spreje pro přeдеprání) mohou způsobit poškození, pokud se dostanou do styku s povrchem spotřebiče. Proto přijměte tato opatření:

- Nedovolte těmto přípravkům vejít do styku s plochami spotřebiče.
- Spotřebič čistěte pouze vodou a měkkým, vlhkým hadrem.
- Jakékoli čistící prostředky, spreje nebo zbytky jiných látek okamžitě odstraňte.

### Čištění senzoru vlhkosti

**Upozornění:** Senzor vlhkosti měří stupeň vlhkosti prádla. Po dlouhé době používání se mohou usadit jemné zbytky vodního kamene nebo pracích a ošetřovacích prostředků. Tyto usazeniny se musí pravidelně odstraňovat, jinak může být negativně ovlivněn výsledek sušení.

1. Otevřete dvířka.

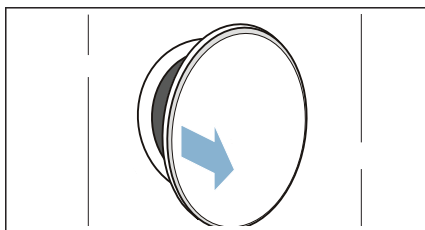

2. Senzor vlhkosti vyčistěte hrubou houbičkou.

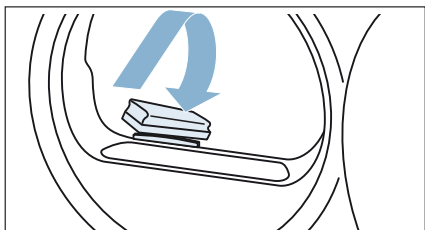

**Pozor!**

**Nebezpečí poškození senzoru vlhkosti.**

Senzor vlhkosti je z ušlechtilé oceli. Nečistěte ho abrazivními prostředky a drátěnkou.

**Čištění filtru v zásobníku na kondenzovanou vodu**

**Upozornění:** Filtr v zásobníku na kondenzovanou vodu slouží k čištění kondenzované vody, která se používá pro automatické čištění tohoto spotřebiče.

1. Vodorovně vytáhněte zásobník na kondenzovanou vodu.

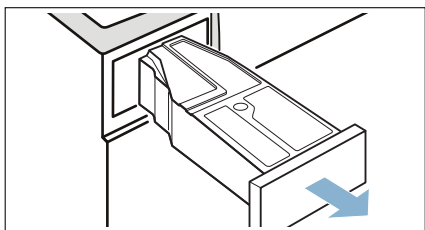

2. Vylijte kondenzovanou vodu.
3. Vymějte filtr.

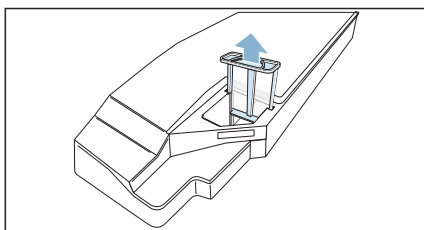

4. Vyčistěte filtr pod tekoucí teplou vodou nebo v myčce nádobí.
5. Filtr nasadte tak, aby citelně zaskočil.

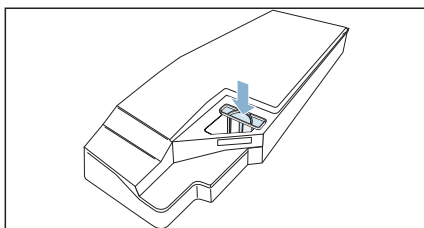

**Pozor!**







**Bez filtru se mohou do spotřebiče dostat nečistoty a poškodit ho.**

Spotřebič používejte pouze s nasazeným filtrem.

6. Nasadte zásobník na kondenzovanou vodu tak, až citelně zaskočí.





## Upozornění na displeji

Poruchy	Příčina/odstranění
Na displeji svítí symbol  a sušení se přerušilo.	<ul style="list-style-type: none"> <li>■ Vyprázdněte <b>zásobník</b> na kondenzovanou vodu a nasadte <b>ho</b>. → <i>Strana 27</i></li> <li>Stiskněte <b>start/pauza</b> .</li> <li>■ Pokud je nainstalovaná volitelná odtoková hadice*, zkontrolujte, zda odtoková hadice: <ul style="list-style-type: none"> <li>je správně připojená → <i>Strana 30</i>,</li> <li>není zalomená,</li> <li>není zablokovaná nebo ucpaná, např. usazeninami.</li> </ul> </li> </ul>
Na displeji svítí symbol  .	Odstraňte vlákna. → <i>Strana 28</i> Stiskněte <b>start/pauza</b>  .
Na displeji svítí symbol  .	Nejedná se o závadu. Automaticky se čistí výměník tepla. Během zobrazeného procesu nevytahujte <b>zásobník</b> na kondenzovanou vodu.
Displej zhasl a bliká <b>start/pauza</b>  .	Nejedná se o závadu. Je aktivní režim úspory energie.

\* V závislosti na vybavení spotřebiče nebo dostupném příslušenství

**Upozornění:** Nemůžete-li poruchu spotřebiče odstranit sami zapnutím a vypnutím sušičky, obraťte se na zákaznický servis. → *Strana 42*

## Co dělat v případě poruchy?

Poruchy	Příčina/odstranění
Spotřebič se nespustí.	Zkontrolujte síťovou zástrčku a pojistky.
Pomačkání.	<ul style="list-style-type: none"> <li>■ Překročené množství prádla nebo zvolený nesprávný program pro příslušný druh textilu. V tabulce s programy najdete všechny potřebné informace. → <i>Strana 20</i></li> <li>■ Prádlo vyjměte z bubnu hned po skončení sušení. Když zůstane ležet v bubnu, pomačká se.</li> </ul>
Vytéká voda.	Spotřebič možná nestojí rovně. Vyrovnajte spotřebič. → <i>Strana 11</i>
Zobrazená doba trvání programu se mění během sušení.	Nejedná se o závadu. Sensor vlhkosti zjišťuje zbývající vlhkost prádla a přizpůsobí dobu trvání programu (kromě časových programů).
Prádlo není úplně suché nebo je ještě příliš vlhké.	<ul style="list-style-type: none"> <li>■ Horké prádlo se zdá být po skončení programu vlhčí, než ve skutečnosti je. Prádlo rozprostřete a nechte ho vychladnout.</li> <li>■ Přizpůsobte výsledek sušení nebo zvýšte stupeň sušení. Prodlouží se tím doba sušení při stejné teplotě.</li> <li>■ Zvolte časový program pro dosušení ještě vlhkého prádla.</li> <li>■ Zvolte časový program pro menší množství prádla.</li> <li>■ Nepřekračujte maximální množství prádla pro příslušný program. → <i>Strana 20</i></li> <li>■ Vyčistěte sensor vlhkosti v bubnu. Na senzoru může dojít k vytvoření jemné vrstvy vodního kamene nebo zbytků pracích a ošetřovacích prostředků a k ovlivnění jeho funkčnosti. → <i>Strana 33</i></li> <li>■ Sušení bylo přerušeno kvůli výpadku elektrického proudu, <b>plnému zásobníku</b> na kondenzovanou vodu nebo překročení maximální doby sušení.</li> </ul> <p><b>Upozornění:</b> Řiďte se také radami pro prádlo → <i>Strana 24</i>.</p>
Program se nespustí.	<p>Zajistěte, aby</p> <ul style="list-style-type: none"> <li>■ byla zavřená dvířka,</li> <li>■ byla deaktivovaná ☞ <b>dětská pojistka</b>,</li> <li>■ bylo stisknuté <b>tlačítko start/pauza</b> .</li> </ul> <p><b>Upozornění:</b> Pokud je nastavené odložené spuštění programu pomocí <b>odloženého startu</b> , spustí se program později.</p>
Příliš dlouhá doba sušení.	<ul style="list-style-type: none"> <li>■ Spotřebič může být znečištěný vlákny. To způsobuje delší dobu sušení. Odstraňte vlákna. → <i>Strana 28</i></li> <li>■ Pokud je větrací mřížka zastavená nebo není volně přístupná, může se prodloužit doba sušení. Větrací mřížka musí zůstat volná.</li> <li>■ Teplota prostředí nižší než 15 °C a vyšší než 30 °C může prodloužit dobu sušení.</li> <li>■ Nedostatečná cirkulace vzduchu v místnosti může prodloužit dobu sušení. V místnosti dostatečně větrejte.</li> </ul>
V místnosti stoupá vlhkost.	Dostatečně větrejte.



Sušicí program se přeruší.	Pokud se sušicí program přeruší kvůli výpadku proudu, spusťte program znovu nebo prádlo vyjměte a rozprostřete.
Při sušení se ozývají neobvyklé zvuky.	Zvuky způsobuje automatické čištění výměníku tepla. Nepoukazují na nesprávnou funkci spotřebiče.
Spotřebič je na povrchu studený, i když suší.	Nejedná se o závadu. Spotřebič s tepelným čerpadlem suší efektivně při nízkých teplotách.
<b>Zásobník</b> na kondenzovanou vodu <b>obsahuje zbytkovou vodu</b> , ačkoli je ke spotřebiči připojená odtoková hadice*.	Pokud je nainstalovaná volitelná odtoková hadice, zůstává na základě samočisticí funkce spotřebiče v <b>zásobníku</b> na kondenzovanou vodu malé množství zbývající vody.
* V závislosti na vybavení spotřebiče nebo dostupném příslušenství	

**Upozornění:** Nemůžete-li poruchu spotřebiče odstranit sami zapnutím a vypnutím sušičky, obraťte se na zákaznický servis. → *Strana 42*



## Převaha spotřebiče

### Varování

#### Nebezpečí poranění / věcných škod / poškození spotřebiče!

Uchopíte-li spotřebič za vyčnívající části (např. dvířka spotřebiče) při zvedání nebo posouvání, mohou se tyto části ulomit a způsobit poranění.

Při posouvání spotřebiče neuchopujte spotřebič za žádné vyčnívající části.

### Varování

#### Nebezpečí zranění!

- Spotřebič je velmi těžký. Jeho zvedání může způsobit poranění. Nezvedejte spotřebič sami.
- Spotřebič má ostré hrany, o které si můžete pořezat ruce. Neuchopujte spotřebič za ostré hrany. Při jeho zvedání používejte ochranné rukavice.

### Příprava spotřebiče na převahu:

1. Vodorovně vytáhněte zásobník na kondenzovanou vodu a vylijte ho.

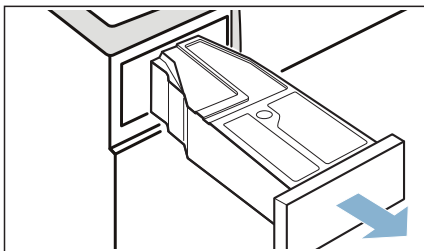

2. Zasuňte zásobník na kondenzovanou vodu znovu do spotřebiče tak, až citelně zaskočí.

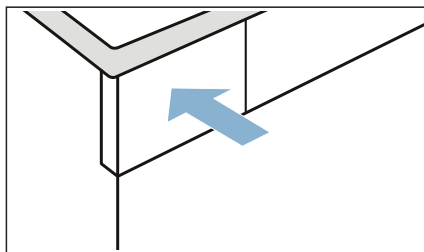

3. Pro zapnutí spotřebiče stiskněte .

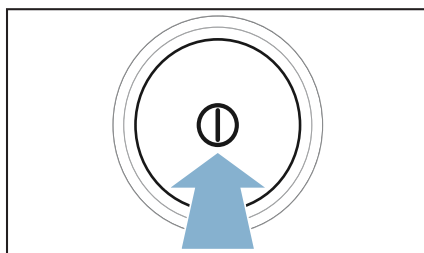

4. Zvolte libovolný program.

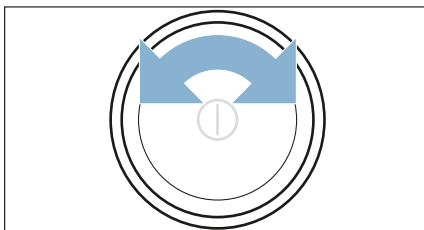

5. Stiskněte **start/pauza** .
6. Počkejte 5 minut.  
Kondenzovaná voda se odčerpá.
7. Znovu vyprázdněte zásobník na kondenzovanou vodu.
8. Pokud je nainstalovaná, vyndejte odtokovou hadici z umyvadla, sifonu nebo kanálku. → *Strana 30*  
**Pozor!**  
Zajistěte odtokovou hadici na spotřebiči proti vyklouznutí.  
Odtokovou hadici nezalamujte.
9. Vypněte spotřebič.

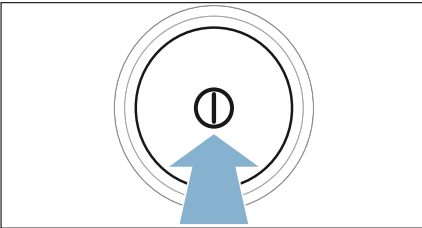

10. Odpojte síťovou zástrčku spotřebiče z elektrické sítě.  
Spotřebič je nyní připravený k přepravě.

**Pozor!**  
**Nebezpečí věcných škod a poškození spotřebiče**

Přes odčerpání se ve spotřebiči neustále nachází trocha zbytkové vody. Zbytková voda může vytéct a způsobit materiální škody.  
Spotřebič proto přepravujte nastojato.



## Údaje o spotřebě

### Tabulka s hodnotami spotřeby

Program	Rychlost odstředování, se kterou bylo prádlo vyždímáno (v ot/min)	Doba trvání** (v min)		Spotřeba energie** (v kWh)	
bavlna		<b>9 kg</b>	<b>4,5 kg</b>	<b>9 kg</b>	<b>4,5 kg</b>
suché do skříně *	1 400	204	126	1,91	1,06
	1 000	226	131	2,12	1,20
	800	251	161	2,35	1,37
suché k žehlení  *	1 400	138	83	1,36	0,84
	1 000	164	99	1,62	0,98
	800	190	115	1,88	1,17
<b>snadno udržovatelné</b>		<b>3,5 kg</b>		<b>3,5 kg</b>	
suché do skříně *	800	55		0,51	
	600	71		0,66	

\* Nastavení programu podle platné normy EN61121 při použití externí odtokové hadice.  
 \*\* Hodnoty se mohou lišit od uvedených hodnot v závislosti na druhu textilu, složení sušeného prádla, zbytkové vlhkosti textilu, nastaveného stupně sušení, množství prádla, podmínek prostředí a aktivaci přídatných funkcí.

### Nejefektivnější program pro bavlněné textilie

Následující „standardní program na bavlnu“ (označený ) je vhodný pro sušení normálně mokrého bavlněného prádla a nejefektivnější ohledně kombinované spotřeby energie pro sušení mokrého bavlněného prádla.

Standardní programy pro bavlnu podle aktuálního nařízení EU 932/2012			
Program + čas sušení	Naplnění (v kg)	Spotřeba energie (v kWh)	Doba trvání programu (v min)
bavlna + suché do skříně	9/4,5	2,12/1,20	226/131

Nastavení programu pro kontrolu a opatření energetickým štítkem podle směrnice 2010/30/EU.



## Technické údaje

**Rozměry:**

85 × 60 × 60 mm

(výška × šířka × hloubka)

**Hmotnost:**

57 kg (v závislosti na modelu)

**Připojení k elektrické síti:**

Síťové napětí 220 - 240 V, 50 Hz

Jmenovitý proud 10 A

Jmenovitý výkon max. 1000 W

**Maximální množství prádla:**

9 kg

**Spotřeba energie ve vypnutém stavu:**

0,10

**Spotřeba energie v pohotovostním****režimu (zapnutém stavu):**

0,10

**Vnitřní osvětlení bubnu\*****Teplota okolního prostředí:**

5 - 35 °C



## Likvidace



Obal a spotřebič ekologicky zlikvidujte.

Tento spotřebič je označen v souladu s evropskou směrnicí 2012/19/ES o starých elektrických a elektronických zařízeních (waste electrical and electronic equipment – WEEE). Tato směrnice stanoví jednotný evropský (EU) rámec pro zpětný odběr a recyklování použitých zařízení.

Výměník tepla spotřebiče obsahuje v hermeticky uzavřeném zařízení fluorovaný skleníkový plyn.

Skleníkový plyn:	R134a
Množství náplně (kg):	0,220
Celkový GWP (tCO <sub>2</sub> ):	0,315

\* v závislosti na vybavení spotřebiče



## Zákaznický servis

Pokud nemůžete poruchu odstranit sami zapnutím a vypnutím spotřebiče, obraťte se na zákaznický servis. → Kontaktní údaje na zákaznický servis najdete na konci tohoto návodu.

Vždy najdeme vhodné řešení, abychom předešli zbytečným návštěvám techniků.

Zákaznickému servisu sdělte prosím označení **spotřebiče** (č. E) a výrobní číslo (č. FD) spotřebiče.

č. E _____ č. FD _____
------------------------

č. E            Označení spotřebiče  
č. FD            Výrobní číslo

Tyto údaje najdete \*v závislosti na modelu:

na vnitřní straně dvířek\* / na otevřené krytce pro údržbu\* a na zadní straně spotřebiče.

### **Spolehněte se na kompetenci výrobce.**

Obraťte se na nás. Tím si zajistíte, že oprava bude provedena vyškolenými servisními techniky a s originálními náhradními díly.



## Záruční podmínky

společnosti BSH domácí spotřebiče s.r.o.

### 1. Záruka

Na tento výrobek je v souladu s § 2113 a násl. zákona č. 89/2012 Sb., občanský zákoník, v platném znění, poskytována **záruka za jakost 24 měsíců** (dále jen „záruka“), která běží zpravidla od odevzdání výrobku zákazníkovi. Pokud byla sjednána delší záruka, řídí se tato speciálními pravidly.

Záruka 24 měsíců je poskytována pouze zákazníkovi spotřebiteli a jen na výrobek **k běžnému užívání v domácnosti**. Zákazníkovi podnikateli nebo jiné právnické osobě je poskytnuta 24 měsíční záruka za předpokladu, že se koupě netýká jeho podnikatelské činnosti (např. prádelna, ubytovací služby, restaurační zařízení apod.), způsob užívání je obdobný užívání v domácnosti a výrobek není prokazatelně přetěžován (kumulativně); v ostatních případech je poskytována záruka v délce 6 měsíců. Společnost BSH domácí spotřebiče s.r.o. si vyhrazuje právo omezit plnění záruky nad rámec 6 měsíců v případě, že bude zjevné, že spotřebič není provozován v souladu s výše uvedenými podmínkami.

### 2. Pořizovací doklad a záruční list

Základním průkazem práv zákazníka je **pořizovací doklad** (paragon, faktura, leasingová smlouva apod.). Pokud byl při prodeji vydán **záruční list**, je tento součástí výrobku s výrobním číslem uvedeným na přední straně tohoto záručního listu. Nedílnou součástí záručního listu je pořizovací doklad. Zákazník si ve vlastním zájmu pořizovací doklad i záruční list pečlivě uschová.

Bezplatný záruční servis je možno poskytnout jen v případě předložení pořizovacího dokladu nebo v případě prodloužené záruky i vyplněného záručního listu a vystaveného certifikátu, pokud byl vydán. Záruční list vyplňuje prodejce a je v zájmu zákazníka zkontrolovat správnost a úplnost uvedených údajů. Záruční list je platný pouze v originálu, na kopie nebude brán zřetel.

### 3. Uplatnění záruky

Zákazník má v rámci poskytnuté záruky právo na bezplatné, včasné a řádné odstranění reklamované vady výrobku, a to opravou, popřípadě – není-li to vzhledem k povaze (tzn. příčině i projevu) vady neúměrné – právo na výměnu výrobku nebo jeho vadné součásti. Za zákonem stanovených podmínek může být poskytnuta sleva na výrobku anebo může být výrobek vrácen.

Záruční oprava se vztahuje výhradně na vady, které vzniknou průkazně v době platné záruky. Takto vzniklé vady je oprávněn odstranit pouze **autorizovaný servis**. Uplatnit záruku může zákazník u autorizovaného servisu nebo v prodejně, kde byl výrobek zakoupen, a to bez zbytečného odkladu, nejpozději však do konce záruční doby. Zvolí-li zákazník jiný, než nejbližší autorizovaný servis, bude na něm, aby nesl v souvislosti s tím zvýšené náklady.

Autorizovaný servis posoudí oprávněnost reklamace a podle povahy vady výrobku rozhodne o způsobu řešení reklamace.

Seznam autorizovaných servisů je k dispozici na [www.bosch-home.com/cz](http://www.bosch-home.com/cz).

Doba, po kterou zákazník nemůže výrobek z důvodu vady používat, se do záruční doby nepočítá. O tuto dobu se záruční doba prodlužuje. Při výměně se **běh záruční doby** neobnovuje. Při opravě nedochází k běhu nové záruční doby týkající se opravené součásti či součástky.

Po provedení záruční opravy je autorizovaný servis povinen vydat zákazníkovi čitelnou kopii opravního listu. **Opravní list** slouží k prokazování práv zákazníka, proto je ve vlastním zájmu zákazníka před podpisem opravního listu zkontrolovat jeho obsah a kopii opravního listu pečlivě uschovat.

Zákazník je povinen poskytnout autorizovanému servisu **součinnost** k ověření existence reklamované vady a k jejímu odstranění (včetně odpovídajícího potřebného vyzkoušení nebo demontáže výrobku).

Při uplatnění reklamace předá zákazník **výrobek čistý** v souladu s hygienickými předpisy nebo obecnými hygienickými zásadami včetně všech jeho součástí a příslušenství, umožňujících takové ověření a odstranění vady. V případě, že výrobek nedodá kompletní a je-li kompletnost výrobku nezbytná k zjištění existence reklamované vady a/nebo k jejímu odstranění, běh lhůty k vyřízení reklamace začíná až dodáním chybějících součástí.



## 4. Neoprávněnost reklamace

Reklamacie není oprávněná v případech, vznikla-li závada nebo poškození:

- a) prokazatelně nesprávným užíváním výrobku (např. v rozporu s návodem, s pokyny uvedenými na obalu výrobku či v záručním listě, užíváním v rozporu s obecně známými pravidly užívání předmětného výrobku, provozem při nesprávném napájecím napětí, připojování na nedovolené zdroje proudu, užíváním zboží v nevhodných podmínkách – vlhko, prašnost, extrémní tvrdost vody apod.) anebo jiným nesprávným jednáním uživatele (např. neodbornou instalací či zapojením);
- b) prokazatelně nedovolenými zásahy do přístroje (konstrukční nebo jiná úprava, neodborná montáž), živelnou katastrofou nebo mechanickým poškozením výrobku;
- c) nese-li předložený záruční list zjevné známky provedených změn údajů nebo je-li na výrobku odlišné výrobní číslo od toho, jež je uvedeno v záručním listě;
- d) u estetických komponentů, nezajišťujících funkčnost výrobku z důvodu:
  - transportního poškození nebo přemístování (poškrábání, promáčknutí, praskliny, rozbitá skla a police apod.)
  - nefunkčních estetických komponentů jako jsou madla, skla, ovládací spínače apod., které jsou důsledkem běžného opotřebení
  - změny barvy plastových komponentů (jedná se o běžný fyzikálně chemický jev po čase používání)
  - vady spotřebních materiálů, u kterých je doba životnosti daná charakterem součástky (žárovky, vodní filtry, vzduchové, prachové filtry, uhlíkové filtry všeho druhu, akumulátory, baterie, apod.)
  - vady příslušenství a volitelné výbavy, způsobené nevhodnou manipulací nebo nepřiměřeným zacházením

Ze záručních oprav jsou vyloučeny případy běžné údržby nebo čištění, instalace, programování, kontroly parametrů výrobku.

## 5. Náhradní díly

Záruka na samostatně prodané náhradní díly výrobku je poskytována v délce 6 měsíců, a to za předpokladu jeho odborné instalace.

## 6. Pozáruční servis

V případě placené pozáruční opravy provedené autorizovaným servisem se poskytuje záruka v délce 24 měsíců.

## 7. Rozšířená záruka nad rámec zákona

U spotřebičů (pračky, myčky) sériově vybavených systémem **Aqua-Stop** (patent BSH) je výrobcem poskytnuta záruka na škody způsobené chybou tohoto systému. Na tyto škody je zákazníkovi spotřebiteli poskytnuta náhrada, a to po celou dobu životnosti spotřebiče. Vyloučena je náhrada škody v případě, kdy nebyl spotřebič zapojen do elektrického obvodu pod proudem.

## 8. Upozornění pro prodejce

Prodejce je povinen vyplnit správně a úplně záruční list v den prodeje výrobku. Při případné předprodejní reklamaci je třeba předložit řádně vyplněný reklamační protokol a pořizovací doklad (fakturu).

## 9. Ochrana osobních údajů

Osobní údaje zákazníka kupujícího budou použity výhradně k účelům pro zpracování objednávek a k případnému vyřízení záruky v souladu se zák. č. 101/2000 Sb., o ochraně osobních údajů.

## 10. Prohlášení o hygienické nezávadnosti výrobků

Všechny výrobky distribuované společností BSH domácí spotřebiče s.r.o. a přicházející do styku s potravinami splňují požadavky o hygienické nezávadnosti dle zákona č.258/2000 Sb., vyhlášky 38/2001 Sb. Toto prohlášení se vztahuje na všechny výrobky přicházející do styku s potravinami uvedené v aktuálním ceníku společnosti BSH domácí spotřebiče s.r.o.

### Ujištění dovozce o vydání prohlášení o shodě

Vážený zákazníku,  
dle § 13, odst.5 zákona č.22/1997 Sb. Vás ujišťujeme, že na všechny výrobky distribuované společností BSH domácí spotřebiče s.r.o. našim obchodním partnerům bylo vydáno prohlášení o shodě ve smyslu zákona č. 22/1997 Sb a nařízení vlády č. 17/2003 Sb., 616/2006 Sb. a 22/2003 Sb. a příslušných nařízení vlády. Toto ujištění dovozce o vydání prohlášení o shodě se vztahuje na všechny výrobky včetně plynových spotřebičů, které jsou obsaženy v aktuálním ceníku firmy BSH domácí spotřebiče s.r.o.

# B/S/H/

## **Kontakt na servis domácích spotřebičů BOSCH**

BSH domácí spotřebiče s.r.o.  
Radlická 350  
158 00 Praha 5

Příjem oprav  
Tel.: +420 251 095 546  
Email: **opravy@bshg.com**

Objednávky příslušenství a náhradních dílů  
Tel.: +420 251 095 556  
Email: **dily@bshg.com**

Zákaznické poradenství  
Tel.: +420 251 095 555  
Email: **bosch.spotrebice@bshg.com**

Aktuální informace o servisu naleznete na internetových stránkách **[www.bosch-home.com/cz](http://www.bosch-home.com/cz)**.  
Zde máte možnost sjednat opravu pomocí online formuláře.



Kondenzačná sušička s tepelným  
čerpadlom  
**WTW85551BY**



**BOSCH**

**sk** Návod na používanie a inštaláciu

## Vaša nová sušička bielizne

Rozhodli ste sa pre sušičku bielizne značky Bosch.

Venujte prosím niekoľko minút vášho času na prečítanie **tohto návodu** a zoznámenie sa s prednosťami vašej sušičky bielizne.

Na zabezpečenie vysokej kvality značky Bosch bola u každej sušičky bielizne, ktorá opúšťa náš závod, starostlivo preskúšaná jej funkčnosť a bezchybný stav.

Ďalšie informácie k našim výrobkom, príslušenstvu, náhradným dielom a servisu nájdete na našej internetovej stránke [www.bosch-home.com/sk](http://www.bosch-home.com/sk) alebo sa obráťte na náš zákaznícky servis.

Ak návod na použitie a inštaláciu opisuje rôzne modely, **upozorňuje** na príslušných miestach na rozdiely.



Uvedte sušičku bielizne do prevádzky až po prečítaní tohto návodu na použitie a inštaláciu!

## Pravidlá zobrazenia

### **Varovanie!**

Táto kombinácia symbolu a signálneho slova upozorňuje na možnú nebezpečnú situáciu. Následkom nerespektovania varovania môže byť smrť alebo poranenia.

### **Pozor!**

Toto signálne slovo upozorňuje na možnú nebezpečnú situáciu. Následkom nerespektovania môžu byť materiálne škody a/alebo škody na životnom prostredí.

### **Pokyn/tip**

Upozorenia týkajúce sa optimálneho používania spotrebiča / užitočné informácie.

### **1. 2. 3. / a) b) c)**

Jednotlivé kroky postupu sa zobrazia označené číslami alebo písmenami.

■ / -

Výpočet (vymenovanie) sa zobrazí označený okienkami alebo odrážkami.

# Obsah

	<b>Použitie podľa určenia</b> . . . . .	4	Spustenie programu . . . . .	28
	<b>Bezpečnostné pokyny</b> . . . . .	4	Priebeh programu . . . . .	28
	Deti / ďalšie osoby / domáce zvieratá . . . . .	4	Zmena programu alebo doplnenie bielizne . . . . .	28
	Inštalácia . . . . .	6	Zrušenie programu . . . . .	29
	Obsluha . . . . .	8	Koniec programu . . . . .	29
	Čistenie / údržba . . . . .	10	Vyberanie bielizne a vypnutie sušičky . . . . .	29
	<b>Ochrana životného prostredia</b> . . . . .	12	Vyprázdnenie zásobníka na kondenzovanú vodu . . . . .	29
	<b>Inštalácia a pripojenie</b> . . . . .	12	Odstránenie vlákien . . . . .	30
	Rozsah dodávky . . . . .	12		<b>Odtok kondenzovanej vody</b> . . . . .
	Inštalácia spotrebiča . . . . .	13		<b>Čistenie a údržba</b> . . . . .
	Pripojenie spotrebiča . . . . .	14	Čistenie spotrebiča . . . . .	35
	Pred prvým použitím . . . . .	15	Čistenie senzora vlhkosti . . . . .	35
	Voliteľné príslušenstvo . . . . .	16	Čistenie filtra v zásobníku na kondenzovanú vodu . . . . .	36
	<b>Nastavenia spotrebiča</b> . . . . .	16		<b>Upozornenia na displeji</b> . . . . .
	Detská poistka . . . . .	16		<b>Čo robiť v prípade poruchy?</b> . . . . .
	Aktivovanie režimu nastavenia . . . . .	17		<b>Preprava spotrebiča</b> . . . . .
	Ukončenie režimu nastavenia . . . . .	17		<b>Údaje o spotrebe</b> . . . . .
	<b>Najdôležitejšie v skratke</b> . . . . .	18	Tabuľka hodnôt spotreby . . . . .	42
	<b>Zoznámenie sa so spotrebičom</b> . . . . .	19	Najúčinnjší program na bavlnené textílie . . . . .	42
	Sušička . . . . .	19		<b>Technické údaje</b> . . . . .
	Ovládací panel . . . . .	20		<b>Likvidácia</b> . . . . .
	Displej . . . . .	21		<b>Zákaznícky servis</b> . . . . .
	<b>Prehľad programov</b> . . . . .	22		
	<b>Nastavenia programu</b> . . . . .	24		
	<b>Bielizeň</b> . . . . .	26		
	Príprava bielizne . . . . .	26		
	Triedenie bielizne . . . . .	26		
	<b>Obsluha spotrebiča</b> . . . . .	27		
	Vloženie bielizne a zapnutie sušičky . . . . .	27		
	Nastavenie programu . . . . .	28		



## Použitie podľa určenia

- Tento spotrebič je určený len na použitie v domácnosti.
- Neinštalujte ani neprevádzkujte tento spotrebič na miestach, kde by bol vystavený pôsobeniu mrazu a / alebo vplyvom vonkajšieho prostredia. Ak v spotrebiči zamrzne zostatková voda, hrozí nebezpečenstvo jeho poškodenia. Zamrznuté hadice môžu praskať / vytvárať trhliny.
- Spotrebič možno používať len na sušenie a osvieženie domácej bielizne, t.j. ktorá bola vypraná a je vhodná na sušenie v sušičke (pozri štítk na textílii). Používanie spotrebiča na iné účely sa pokladá za použitie mimo určenej oblasti jeho použitia a je zakázané.
- Tento spotrebič je určený na použitie maximálne vo výške 4 000 metrov nad morom.

### Než zapnete spotrebič:

Skontrolujte, či spotrebič nemá viditeľné poškodenie. Nespúšťajte spotrebič, ak je poškodený. V prípade akýchkoľvek problémov sa obráťte na nášho odborného predajcu alebo zákaznícky servis.

Prečítajte si a dodržiavajte prevádzkové a inštalačné pokyny a všetky ďalšie informácie dodané spoločne s týmto spotrebičom.

Uschovajte dokumenty na ďalšie použitie alebo pre ďalšieho majiteľa.



## Bezpečnostné pokyny

Nasledovné bezpečnostné pokyny a varovania slúžia na ochranu pred poranením a predchádzajú hmotným škodám vo vašom okolí.

Pri inštalácii, údržbe, čistení a prevádzke spotrebiča je preto dôležité prijať potrebné opatrenia a pokračovať s nevyhnutnou starostlivosťou.

### Deti / ďalšie osoby / domáce zvieratá



#### Varovanie Nebezpečenstvo ohrozenia života!

Deti a ostatné osoby, ktoré nie sú schopné posúdiť riziká spojené s používaním spotrebiča sa môžu poraniť sami alebo sa môžu ocitnúť v život ohrozujúcich situáciách. Preto majte na pamäti nasledovné:

- Spotrebič smú používať deti staršie ako 8 rokov a osoby so zníženou fyzickou, zmyslovou alebo mentálnou schopnosťou alebo osoby s nedostatkom skúseností a znalostí, ak sú pod dohľadom alebo sú poučené o tom, ako spotrebič používať bezpečne a chápu potenciálne riziká spojené s používaním spotrebiča.
- Deti sa so spotrebičom nesmú hrať.

- Nedovoľte deťom čistiť alebo vykonávať údržbu spotrebiča bez dozoru.
- Deti do 3 rokov a domáce zvieratá sa nesmú v blízkosti tohto spotrebiča zdržiavať.
- Deti alebo osoby, ktoré nie sú schopné posúdiť potenciálne riziká nenechávajú v blízkosti spotrebiča bez dozoru.

### **Varovanie** **Nebezpečenstvo ohrozenia života!**

Deti sa môžu sami zamknúť vnútri spotrebiča a môžu sa ocitnúť v život ohrozujúcej situácii.

- Spotrebič neumiestňujte za dverami, pretože by mohli blokovať dvierka spotrebiča alebo by mohli brániť ich úplnému otvoreniu.
- Keď spotrebič dosiahne koniec svojej životnosti, **predtým** ako ho znehodnotíte, vytiahnite zástrčku napájacieho kábla zo zásuvky a potom znehodnotte zámok na dvierkach spotrebiča.

### **Varovanie** **Nebezpečenstvo udusenía!**

Ak deťom dovolíte hrať sa s balením/plastovou fóliou alebo obalovým materiálom, môžu v ňom uviaznuť alebo si ho môžu nasadiť na hlavu a udusiť sa. Obaly, fólie a obalový materiál skladujte mimo dosahu detí.

### **Varovanie** **Riziko otravy!**

Po požití pracíc a ošetrovacích prostriedkov a aviváže môže dôjsť k otrave. V prípade náhodného prehltnutia vyhľadajte lekársku pomoc. Uchovávajúte pracie a ošetrovacie prostriedky a aviváž mimo dosahu detí.

### **Varovanie** **Podráždenie očí / pokožky!**

Kontakt s pracími prostriedkami a avivážou môže spôsobiť podráždenie očí alebo pokožky. Ak pracie prostriedky a aviváž prídu do kontaktu s očami/pokožkou, okamžite ich dôkladne opláchnite vodou. Uchovávajúte pracie, ošetrovacie prostriedky a aviváž mimo dosahu detí.

## Inštalácia

### Varovanie

#### **Riziko úrazu elektrickým prúdom / požiaru / hmotných škôd / poškodenia spotrebiča!**

Ak spotrebič nie je správne nainštalovaný, môže dôjsť k nebezpečnej situácii. Uistite sa, že:

- Sieťové napätie vo vašej elektrickej zásuvke zodpovedá menovitému napätiu uvedenému na spotrebiči (štítiku spotrebiča). Pripojená záťaž a požadované istenie sú uvedené na identifikačnom štítiku.
- Spotrebič je pripojený len k zdroju striedavého prúdu do uzemnenej zásuvky vyhovujúcej miestnym predpisom, ktorá bola správne nainštalovaná.
- Sieťová zástrčka a uzemnená zásuvka sú rovnakého typu a uzemňovací systém bol správne nainštalovaný.
- Prierez kábla je dostatočne veľký.
- Sieťová zástrčka je vždy prístupná.
- Pri použití ističa zvyškového prúdu používajte iba spotrebič s týmto označením: . Jedine toto označenie zaručuje, že sú splnené všetky príslušné predpisy.

### Varovanie

#### **Riziko úrazu elektrickým prúdom / požiaru / hmotných škôd / poškodenia spotrebiča!**

Ak sieťový kábel spotrebiča vymeníte alebo je poškodený, môže dôjsť k úrazu elektrickým prúdom, ku skratu alebo požiaru v dôsledku prehriatia. Napájací kábel nesmie byť zlomený, stlačený alebo upravený a nesmie prísť do kontaktu so žiadnym zdrojom tepla.

### Varovanie

#### **Nebezpečenstvo požiaru / hmotnej škody / poškodenia spotrebiča!**

Ak použijete predlžovací kábel alebo rozdvojkú, môže dôjsť k požiaru v dôsledku prehriatia alebo skratu. Spotrebič zapojte priamo do uzemnenej zásuvky, ktorá bola nainštalovaná správne. Nepoužívajte predlžovacie káble, zásuvkové lišty, alebo multifunkčné spojky.



**⚠ Varovanie**  
**Riziko úrazu /**  
**materiálnej škody /**  
**poškodenia spotrebiča!**

- Spotrebič počas prevádzky môže vibrovať alebo pohybovať sa, čo môže spôsobiť poranenie alebo hmotné škody. Spotrebič umiestňujte na čistý, rovný a pevný povrch, a pomocou vodováhy a nožičky so skrutkou ho vyvážte.
- Nesprávne umiestnenie (uloženie) tohto spotrebiča na práčku môže spôsobiť poranenia, hmotné škody a / alebo poškodenie spotrebiča.  
 Ak tento spotrebič musí byť umiestnený na práčke, práčka musí mať minimálne rovnakú hĺbku a šírku ako spotrebič a ak je, musí byť na mieste zaistený príslušnou spojovacou súpravou.  
 → *Strana 16*  
 Spotrebič MUSÍ byť touto spojovacou súpravou zabezpečený. Stohovanie spotrebiča akýmkoľvek iným spôsobom je zakázané.

- Ak za účelom zdvihnutia alebo premiestnenia spotrebiča uchopíte niektorú z vyčnievajúcich častí spotrebiča (napr. dvierka spotrebiča), tieto časti sa môžu zlomiť a spôsobiť zranenie.  
 Pri premiestňovaní spotrebiča ho nechytajte za prečnievajúce časti.

**⚠ Varovanie**  
**Riziko poranenia!**

- Výrazné poškodenie spotrebiča. Pri jeho zdvíhaní môže dôjsť k zraneniu. Spotrebič nezdvíhajte sami.
- Spotrebič má ostré hrany, o ktoré by ste si mohli porezať ruky.  
 Spotrebič neuchopujte za jeho ostré hrany. Pri zdvíhaní noste ochranné rukavice.
- V prípade, že hadice a sieťové káble nie sú správne vedené, môžu predstavovať riziko zakopnutia, čo môže viesť k poraneniám.  
 Hadice a káble ved'te a umiestňujte tak, aby nepredstavovali riziko zakopnutia.

## Obsluha

### **Varovanie**

#### **Nebezpečenstvo výbuchu / požiaru!**

Bielizeň, ktorá prišla do styku s rozpúšťadlami, olejom, voskom, odstraňovačom vosku, farbou, masťou alebo odstraňovačom škvrn sa pri sušení v sušičke môže vznietiť alebo dokonca spôsobiť, že spotrebič exploduje. Preto majte na pamäti nasledovné:

- Pred sušením v sušičke bielizeň dôkladne vypláčajte teplou vodou a čistiacim prostriedkom.
- Ak bielizeň najskôr neoperte, nekladte ju do tohto spotrebiča.
- Nepoužívajte spotrebič, ak na čistenie bielizne boli použité priemyselné chemikálie.

### **Varovanie**

#### **Nebezpečenstvo výbuchu / požiaru!**

- Ak sa vo filtri na vlákna zachytí nejaký zvyškový materiál, môže sa počas sušenia vznietiť alebo dokonca spôsobiť, že spotrebič začne horieť alebo exploduje. Vyčistite filter na vlákna po každom použití spotrebiča na sušenie bielizne.

- Niektoré objekty sa môžu počas sušenia vznietiť alebo dokonca spôsobiť, že spotrebič začne horieť alebo exploduje. Z vreciek odevov vyberte všetky zapalovače alebo zápalky .
- Ak sa vo vzduchu okolo spotrebiča nachádza uhoľný prach alebo múčka, môže dôjsť k explózií. Uistite sa, že keď je spotrebič v prevádzke, je priestor okolo neho udržiavaný v čistote.

### **Varovanie**

#### **Nebezpečenstvo požiaru / hmotných škôd / poškodenia spotrebiča!**

Ak je program ukončený pred skončením sušiaceho cyklus, nemusí byť bielizeň vychladnutá dostatočne a môže spôsobiť to, že sa bielizeň zapáli alebo môže dôjsť k hmotným škodám alebo poškodeniu spotrebiča.

- V poslednej časti cyklu sušenia sa bielizeň v bubne neohrieva (chladiaci cyklus). Týmto sa má zabezpečiť to, že bude mať teplotu, pri ktorej nebude poškodená.
- Pred skončením cyklu sušenia spotrebič nevypínajte dovtedy, kým okamžite nevyberiete všetky kusy bielizne z bubna a nerozložíte ich (na rozptýlenie tepla).

**⚠ Varovanie****Nebezpečenstvo otravy / hmotnej škody!**

Kondenzovaná voda nie je vhodná na pitie a môže byť kontaminovaná vláknami. Kontaminovaná kondenzovaná voda môže byť nebezpečná pre zdravie a môže spôsobiť materiálne škody. Nepite ju ani ju opätovne nepoužívajte.

**⚠ Varovanie****Riziko otravy!**

Jedovaté výpary môžu pochádzať z čistiacich prostriedkov, ktoré obsahujú rozpúšťadlá, napr. čistiace rozpúšťadlá. Nepoužívajte čistiace prostriedky, ktoré obsahujú rozpúšťadlá.

**⚠ Varovanie****Riziko poranenia!**

- Ak zaťažíte / sadnete si na dvierka spotrebiča, keď sú otvorené, spotrebič sa môže prevrátiť, čo môže spôsobiť poranenie. Keď sú dvierka spotrebiča otvorené, nezaťažujte / nesadajte si na ne.
- Ak po spotrebiči budete stúpať, môže sa pracovná doska zlomiť, čo môže spôsobiť zranenie. Po spotrebiči nestúpajte.

- Ak budete do bubna zasahovať, keď sa ešte otáča, môžete si poraniť ruky. Počkajte, kým sa bubon prestane otáčať.

**Pozor!****Hmotná škoda / poškodenie spotrebiča**

- V prípade, že množstvo bielizne v spotrebiči prekročí maximálnu zaťažiteľnosť, nemusí byť spotrebič schopný správne fungovať alebo môže dôjsť k hmotným škodám alebo poškodeniu spotrebiča. Neprekračujte maximálnu kapacitu suchej bielizne. Uistite sa, že dodržiavate maximálnu zaťažiteľnosť stanovenú pre každý program. → *Strana 22*
- Ak spotrebič spustíte bez vzduchového filtra (napr. filtra na vlákna, zásobníka na prach, v závislosti od konkrétneho spotrebiča), alebo ak je vzduchový filter neúplný či chybný, môže dôjsť k poškodeniu spotrebiča. Spotrebič neprevádzkujte bez filtra na vlákna alebo s filtrom, ktorý je chybný.
- Keď je spotrebič v prevádzke, môžu sa do vstupu vzduchu dostať ľahké predmety, ako sú vlasy a vlákna. Zabráňte ich prístupu k spotrebiču.

- Pena a molitan sa môžu počas sušenia v spotrebiči deformovať alebo roztaviť. V spotrebiči nesušte kusy bielizne, ktoré obsahujú penu alebo molitan.
- Ak používate zlé množstvo pracieho alebo čistiaceho prostriedku, môže dôjsť k vecným škodám alebo poškodeniu spotrebiča. Umývacie prostriedky / aviváž / čistiace prostriedky a zmäkčovadlá používajte v súlade s pokynmi výrobcu.
- Ak sa spotrebič prehreje, nemusí správne fungovať alebo to môže spôsobiť hmotné škody alebo poškodenie spotrebiča. Uistite sa, že prívod vzduchu do spotrebiča nie je nikdy blokován, keď je spotrebič v prevádzke, a že priestor okolo spotrebiča je dostatočne ventilovaný.

## Čistenie / údržba

### **Varovanie** **Nebezpečenstvo** **ohrozenia života!**

Spotrebič je napájaný elektrinou. Ak pridete do kontaktu s časťami pod napätím, hrozí nebezpečenstvo zásahu elektrickým prúdom. Preto majte na pamäti nasledovné:

- Vypnite spotrebič. Odpojte spotrebič od elektrickej siete (vytiahnite zástrčku).
- Nikdy nemanipulujte s elektrickou zástrčkou mokrými rukami.
- Pri vyťahovaní zástrčky zo zásuvky vždy ťahajte za zástrčku a nie za sieťový kábel, v opačnom prípade môže dôjsť k poškodeniu sieťového kábla.
- V spotrebiči alebo na jeho funkciách nevykonávajte žiadne technické zmeny.
- Opravy a akékoľvek iné práce na spotrebiči môže vykonávať len náš technik zo zákazníckeho servisu alebo elektrikár. To isté platí pre výmenu sieťového kábla (v prípade potreby).
- Náhradný sieťový kábel si môžete objednať v našom zákazníckom servise.

**⚠ Varovanie**  
**Riziko otravy!**

Jedovaté výpary môžu pochádzať z čistiacich prostriedkov, ktoré obsahujú rozpúšťadlá, napr. čistiace rozpúšťadlá.

Nepoužívajte čistiace prostriedky, ktoré obsahujú rozpúšťadlá.

**⚠ Varovanie**  
**Nebezpečenstvo úrazu elektrickým prúdom / hmotných škôd / poškodenia spotrebiča!**

Ak prenikne do spotrebiča vlhkosť, môže dôjsť ku skratu. Na čistenie spotrebiča nepoužívajte tlakový alebo parný čistič, hadicu ani striekaciu pištoľ.

**⚠ Varovanie**  
**Riziko úrazu / materiálnej škody / poškodenia spotrebiča!**

Používanie náhradných dielov a príslušenstva od iných výrobcov je nebezpečné a môže spôsobiť poranenia, hmotné škody alebo poškodenie spotrebiča. Z bezpečnostných dôvodov používajte len originálne náhradné diely a príslušenstvo.

**Pozor!**  
**Hmotná škoda / poškodenie spotrebiča**

Čistiace prostriedky a prostriedky na predošetrenie bielizne (napr. odstraňovače škvŕn, predpieracie spreje atď.) môžu pri kontakte s povrchmi spotrebiča spôsobiť poškodenie. Preto majte na pamäti nasledovné:

- Dbajte na to, aby tieto prostriedky neprišli do kontaktu s povrchmi spotrebiča.
- Spotrebič čistite len vodou a mäkkou, vlhkou handričkou.
- Ihneď odstráňte všetky pracie prostriedky, postreky alebo iné zvyšky.

## Ochrana životného prostredia

- Bielizeň pred sušením odstredzte. Suchšia bielizeň skraca dobu sušenia a znižuje spotrebu energie.
- Do sušičky plňte maximálne množstvo bielizne podľa príslušných programov.

**Upozornenie:** Neprekračujte maximálne množstvo bielizne pre príslušný program, pretože by sa predĺžila doba sušenia a zvýšila by sa spotreba energie.

- Spotrebič prevádzkujte vo vetranej miestnosti a vstup vzduchu na spotrebiči udržiavajte voľný, aby bola zaručená správna výmena vzduchu.
- Po každom sušení odstráňte zo spotrebiča vlákna. Pri znečistení spotrebiča vláknami sa predlžuje doba sušenia a zvyšuje sa spotreba energie.
- Keď spotrebič pred spustením programu alebo po skončení programu dlhší čas neobsluhujete, automaticky sa prepne do energeticky úsporného režimu. Displej a signalizačné ukazovatele po niekoľkých minútach zhasnú a **start/pauza**  bliká. Energetický úsporný režim ukončíte tak, že spotrebič budete znova obsluhovať, napr. otvoríte a zatvoríte dvierka.
- Keď spotrebič v energeticky úspornom režime dlhší čas neobsluhujete, automaticky sa vypne.

## Inštalácia a pripojenie

### Rozsah dodávky

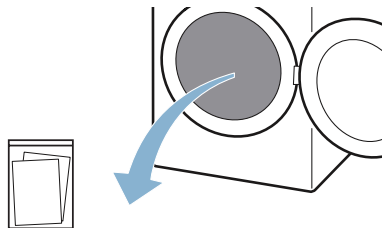

Sprievodné doklady (napr. návod na používanie a inštaláciu)

1. Obalový materiál a ochranný obal kompletne odstráňte zo spotrebiča.
2. Otvorte dvierka.
3. Všetko príslušenstvo vyberte z bubna.

Spotrebič teraz môžete nainštalovať a pripojiť.

### **Pozor!**

#### **Vecné škody a poškodenie spotrebiča**

Predmety zabudnuté v bubne, ktoré nie sú určené na prevádzku spotrebiča, môžu spôsobiť poškodenie spotrebiča. Odstráňte z bubna tieto predmety a všetko príslušenstvo.

## Inštalácia spotrebiča

### **Varovanie**

#### **Nebezpečenstvo usmrtenia!**

Deti sa môžu sami zamknúť vnútri spotrebiča a môžu sa ocitnúť v život ohrozujúcej situácii.

- Spotrebič neumiestňujte za dverami, pretože by mohli blokovat dvierka spotrebiča alebo by mohli brániť ich úplnému otvoreniu.
- Keď spotrebič dosiahne koniec svojej životnosti, **predtým** ako ho znehodnotíte, vyťahnite zástrčku napájacieho kábla zo zásuvky a potom znehodnoťte zámok na dverách spotrebiča.

### **Varovanie**

#### **Nebezpečenstvo výbuchu / požiaru!**

Ak sa vo vzduchu okolo spotrebiča nachádza uhoľný prach alebo múčka, môže dôjsť k explózii.

Uistite sa, že keď je spotrebič v prevádzke, je priestor okolo neho udržiavaný v čistote.

### **Varovanie**

#### **Riziko úrazu / materiálnej škody / poškodenia spotrebiča!**

- Spotrebič počas prevádzky môže vibrovať alebo pohybovať sa, čo môže spôsobiť poranenie alebo hmotné škody. Spotrebič umiestňuje na čistý, rovný a pevný povrch, a pomocou vodováhy a nožičky so skrútkou ho vyvážite.

- Nesprávne umiestnenie (uloženie) tohto spotrebiča na práčku môže spôsobiť poranenia, hmotné škody a / alebo poškodenie spotrebiča. Ak má byť tento spotrebič umiestnený na práčke, musí mať táto práčka minimálne rovnakú hĺbku a šírku ako spotrebič a musí byť na mieste zaistená príslušnou spojovacou súpravou. → *Strana 16*  
Spotrebič MUSÍ byť touto spojovacou súpravou zabezpečený. Stohovanie spotrebiča akýmkoľvek iným spôsobom je zakázané.
- Ak za účelom zdvihnutia alebo premiestnenia spotrebiča uchopíte niektorú z vyčnievajúcich častí spotrebiča (napr. dvierka spotrebiča), tieto časti sa môžu zlomiť a spôsobiť zranenie. Pri premiestňovaní spotrebiča ho nechytajte za prečnievajúce časti.

### **Varovanie**

#### **Riziko poranenia!**

- Výrazné poškodenie spotrebiča. Pri jeho zdvíhaní môže dôjsť k zraneniu. Spotrebič nezdvíhajte sami.
- Spotrebič má ostré hrany, o ktoré by ste si mohli porezať ruky. Spotrebič neuchopujte za jeho ostré hrany. Pri zdvíhaní noste ochranné rukavice.

### **Pozor!**

#### **Hmotná škoda / poškodenie spotrebiča**

Ak sa spotrebič prehreje, nemusí správne fungovať alebo to môže spôsobiť hmotné škody alebo poškodenie spotrebiča. Uistite sa, že prívod vzduchu do spotrebiča nie je nikdy blokováný, keď je spotrebič v prevádzke, a že priestor okolo spotrebiča je dostatočne ventilovaný.

### Spotrebič nainštalujte nasledovne:

1. Spotrebič postavte na čistú, rovnú a pevnú plochu.
2. Skontrolujte vodováhou, či je spotrebič vyrovnaný.

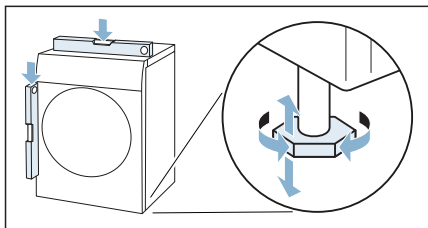

3. V prípade potreby spotrebič znova vyrovnať otáčaním nožičiek spotrebiča.

Spotrebič teraz môžete pripojiť.

### Upozornenia

- Všetky štyri nožičky spotrebiča musia stáť pevne na podlahe.
- Ak je spotrebič nesprávne vyrovnaný, môžu vzniknúť zvuky a vibrácie, môže dôjsť k nerovnomernému pohybu bubna alebo vytekaniu zostatkovej vody zo spotrebiča.

### Pripojenie spotrebiča

#### Varovanie

#### **Riziko úrazu elektrickým prúdom / požiaru / hmotných škôd / poškodenia spotrebiča!**

Ak nie je spotrebič riadne nainštalovaný, môže to viesť k nebezpečnej situácii.

Uistite sa, že:

- Sieťové napätie vo vašej elektrickej zásuvke zodpovedá menovitému napätiu uvedenému na spotrebiči (štítku spotrebiča). Pripojená záťaž a požadované istenie sú uvedené na identifikačnom štítku.

- Spotrebič je pripojený len k zdroju striedavého prúdu do uzemnenej zásuvky vyhovujúcej miestnym predpisom, ktorá bola správne nainštalovaná.
- Sieťová zástrčka a uzemnená zásuvka sú rovnakého typu a uzemňovací systém bol správne nainštalovaný.
- Prierez kábla je dostatočne veľký.
- Zástrčka je vždy prístupná.
- Ak používate prúdový istič, používajte iba istič nasledovnej značky: . Prítomnosť tejto značky je jediný spôsob, ako zaistiť, že spĺňa všetky platné predpisy.

#### Varovanie

#### **Riziko úrazu elektrickým prúdom / požiaru / hmotných škôd / poškodenia spotrebiča!**

Ak sieťový kábel spotrebiča vymeníte alebo je poškodený, môže dôjsť k úrazu elektrickým prúdom, skratu alebo požiaru v dôsledku prehriatia. Napájací kábel nesmie byť zlomený, stlačený alebo upravený a nesmie prísť do kontaktu so žiadnym zdrojom tepla.

#### Varovanie

#### **Nebezpečenstvo požiaru / hmotnej škody / poškodenia spotrebiča!**

Ak použijete predlžovací kábel alebo rozdvojku, môže dôjsť k požiaru v dôsledku prehriatia alebo skratu. Spotrebič zapojte priamo do uzemnenej zásuvky, ktorá bola nainštalovaná správne. Nepoužívajte predlžovacie káble, zásuvkové lišty, alebo multifunkčné spojky.



** Varovanie****Riziko poranenia!**

V prípade, že hadice a sieťové káble nie sú správne vedené, môžu predstavovať riziko zakopnutia, čo môže viesť k poraneniam.

Hadice a káble ved'te a umiestňujte tak, aby nepredstavovali riziko zakopnutia.

**Spotrebič pripojte nasledovne:**

1. Sieťovú zástrčku spotrebiča zasuňte do pripravenej zásuvky.
2. Skontrolujte, či je sieťová zástrčka pevne umiestnená.

Váš spotrebič je teraz pripravený na použitie.

**Pozor!****Vecné škody a poškodenie spotrebiča**

Spotrebič obsahuje chladivo a môže sa poškodiť, keď sa prevádzkuje bezprostredne po preprave.

Pred uvedením do prevádzky nechajte spotrebič dve hodiny stáť.

**Upozornenie:** V prípade pochybností poverte pripojením spotrebiča kvalifikovaného odborníka.

**Pred prvým použitím****Než zapnete spotrebič:**

Skontrolujte, či spotrebič nemá viditeľné poškodenie. Nespúšťajte spotrebič, ak je poškodený. V prípade akýchkoľvek problémov sa obráťte na nášho odborného predajcu alebo zákaznícky servis.

**Upozornenie:** Po odbornej inštalácii a pripojení je spotrebič pripravený na prevádzku. Ďalšie opatrenia nie sú potrebné.

## Voliteľné príslušenstvo

Voliteľné príslušenstvo\* si objednáte v zákaznickom servise:

- **Kôš na sušenie vlny:**  
Jednotlivé vlnené textílie, športovú obuv a plyšové hračky sušte alebo prevetrajte v koši na sušenie vlny.  
– Objednávacie číslo: **WMZ20600**.
- **Podesta:**  
Na lepšie vkladanie a vykladanie bielizne môžete zvýšiť sušičku použitím podesty. Bielizeň prepravujte pomocou koša na bielizeň integrovaného vo vyťahovacej časti podesty.  
– Objednávacie číslo: **WMZ20500**.
- **Súprava na spojenie práčky a sušičky:**  
Sušičku môžete z priestorových dôvodov postaviť na vhodnú práčku s rovnakou hĺbkou a šírkou. Sušičku upevnite na práčku výlučne pomocou tejto spájacej súpravy.  
– Objednávacie číslo spojovacej súpravy s výsuvnou pracovnou doskou: **WTZ11400**  
– Objednávacie číslo spojovacej súpravy bez výsuvnej pracovnej dosky: **WTZ20410**.



## Nastavenia spotrebiča

### Detská poistka

Aktivovaním detskej poistky zabránite neúmyselnej obsluhu ovládacieho panela.

#### Aktivácia/deaktivácia detskej poistky:

- Stlačte **Detskú poistku**  
∞ na 3 sekundy.

**Upozornenie:** Detská poistka zostane aktivovaná aj po vypnutí spotrebiča. Aby sa dal panel po zapnutí ovládať, musíte deaktivovať detskú poistku.

\* podľa vybavenia spotrebiča

## Aktivovanie režimu nastavenia

Aby ste mohli vykonať nasledovné nastavenia, musíte najprv aktivovať režim nastavenia. Pritom platí toto priradenie voliča programov:

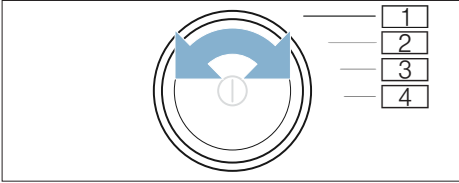

- 1 Aktivovanie **režimu nastavenia**
- 2 Aktivujte **režim nastavenia** a hlasitosť **signálov upozornení**
- 3 Hlasitosť **tlačidlových signálov**
- 4 **Automatické vypnutie**

1. Spotrebič zapnite.

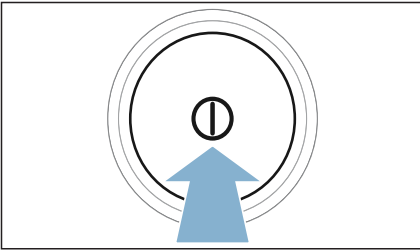

2. Volič programov otočte do polohy 1.
3. Stlačte **prispôbiť sušenie** ☼+ a súčasne otočte voličom programu doprava do polohy 2.
4. Uvoľnite **prispôbiť sušenie** ☼+.

Režim nastavenia je aktivovaný.

## Zmena hlasitosti signálov

Intenzita zvukových upozorňujúcich signálov (napr. koniec programu) a signálov tlačidiel sa môže zmeniť na nasledujúcich polohách otočného voliča:

- 2: hlasitosť oznamovacích signálov
- 3: hlasitosť signálov tlačidiel

1. Aktivujte režim nastavenia.
2. Volič programov otočte do požadovanej polohy.
3. Pomocou **odloženého štartu** ☼+ alebo - nastavte požadovanú hlasitosť (0 = vyp. až 4 = veľmi hlasno).

## Automatické zapnutie a vypnutie spotrebiča

Ak spotrebič bude dlhší čas bez obsluhy, môže sa pred spustením programu a po skončení programu z dôvodu šetrenia energie automaticky vypnúť. Stlačením tlačidla ① sa pritom môže kedykoľvek znova zapnúť.

Automatické vypínanie spotrebiča môžete zapnúť alebo vypnúť takto:

1. Aktivujte režim nastavenia.
2. Volič programov otočte do polohy 4.
3. Pomocou **odloženého štartu** ☼+ alebo - automatické vypínanie spotrebiča zapnite (On) alebo vypnite (Off).

## Ukončenie režimu nastavenia



Po vykonaní všetkých nastavení stlačte ①, čím sa spotrebič vypne.

Zvolené nastavenia sa uložia a pri ďalšom zapnutí prejavia.

## Najdôležitejšie v skratke

**1**

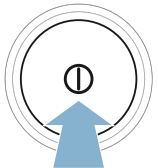
**Pred spustením programu:**







Triedenie bielizne.

Sušičku zapnite.

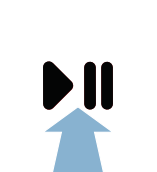
Zvoľte program.

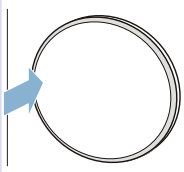
**2**



Otvorte dverka a vložte bielizeň.

Zatvorte dverka.

V prípade potreby zmeňte nastavenia programu.

Spustite program.

**3**

**Po skončení programu:**

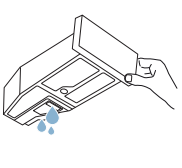
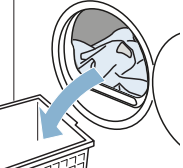
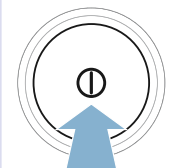

Vypnite sušičku.

Otvorte dverka a vyberte bielizeň.

Vyprázdňte zásobník na kondenzovanú vodu.

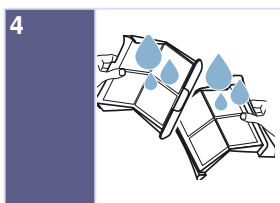

Vyčistite filter na vlákna.

 **Zoznámene sa so spotrebičom**

Sušička

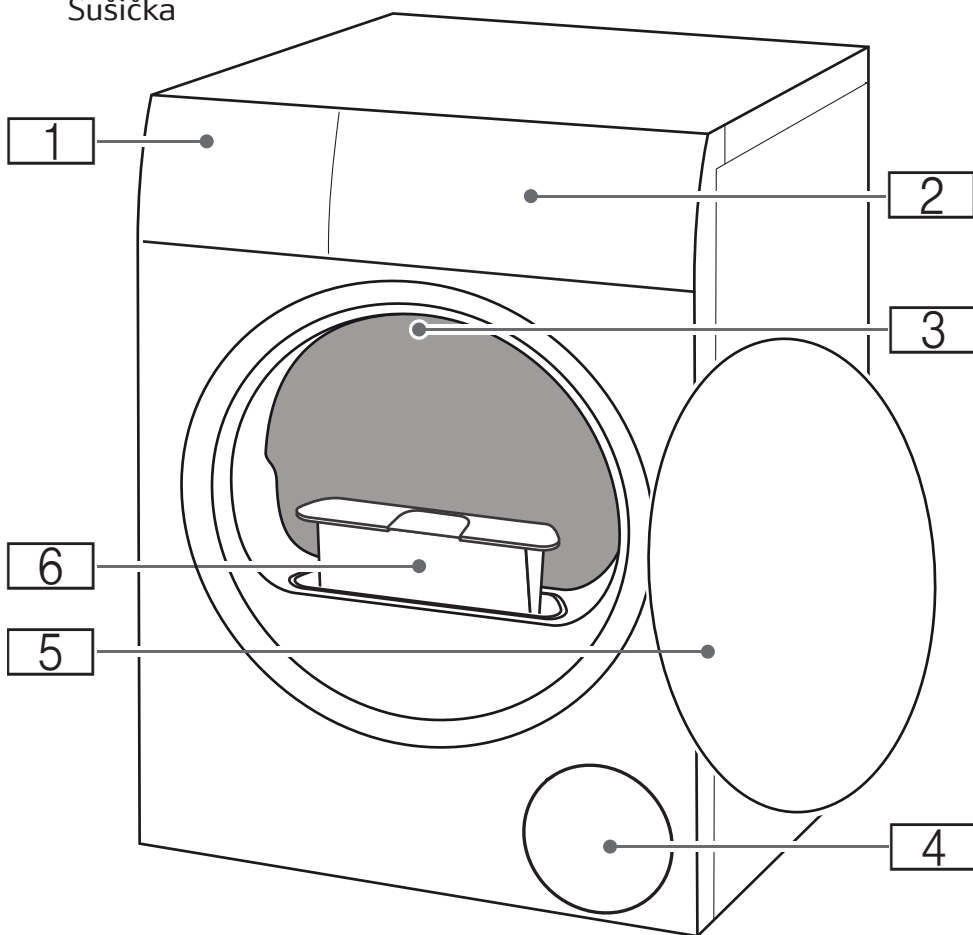

- 1** Zásobník na kondenzovanú vodu
- 2** Ovládací panel
- 3** Vnútročné osvetlenie bubna (v závislosti od vybavenia spotrebiča)
- 4** Vetracia mriežka
- 5** Dvierka sušičky
- 6** Filter na vlákna

## Ovládací panel

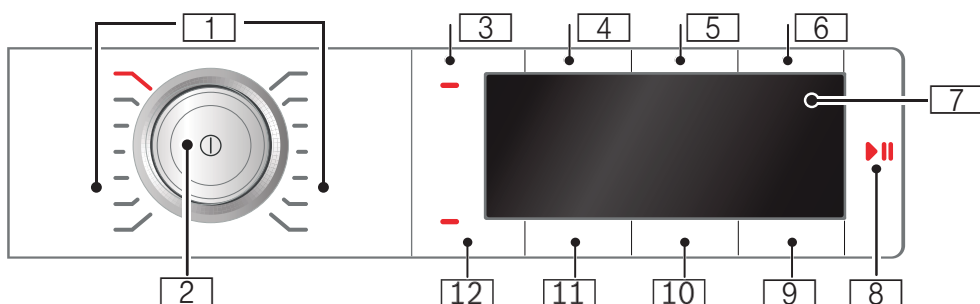

1 **programy** → *Strana 22*

2 **volič programu**

- Stlačiť: zapnutie/vypnutie spotrebiča
- Otočiť: nastavenie programu

3 **detská poistka**

Proti neúmyselnej zmene nastavených funkcií.  
Na aktivovanie/deaktivovanie → *Strana 16*

4 **ochrana proti pokrčeniu 60 min**

5 **ochrana proti pokrčeniu 120 min**

6 **šetrné sušenie**

7 **displej**

Zobrazenie nastavení a informácií

8 **▷|| na:**

- spustenie programu
- prerušenie programu, napr. pridanie bielizne
- zrušenie programu

9 **odložený štart**







10 **prispôbiť sušenie**

11 **čas sušenia**







12 **akustický signál**



## Prehľad programov

Program	Maximálna náplň
<b>Názov programu</b> Pre ktoré textilie je program vhodný.	<b>maximálna náplň            vzťahujúca sa na            hmotnosť textílií            v suchom stave</b>
 <b>bavlna</b>  Odolné textilie, textilie z bavlny alebo ľanu, vhodné na vyváрку.	<b>9 kg</b>
<b>ľahko udržiavateľné</b>  Textilie zo syntetických materiálov alebo zmesových tkanín.	<b>3,5 kg</b>
<b>mix</b>  Zmiešaná náplň z textílií z bavlny a syntetiky.	<b>3 kg</b>
<b>jemné</b>  Chúlostivé textilie, ktoré sa môžu prať, napr. zo saténu, syntetiky alebo zmesových tkanín.	<b>2 kg</b>
<b>vlna krátky</b>  Vlna alebo textilie s podielom vlny, ktoré sa môžu prať v práčke.	<b>0,5 kg</b>
<b>Upozornenia</b> <ul style="list-style-type: none"> <li>■ Textilie budú hebkejšie, ale nevysušia sa.</li> <li>■ Po skončení programu vyberte textilie a nechajte ich vyschnúť.</li> </ul>	
<b>časový program studený</b>  Časový program na všetky textilie okrem vlny a hodvábu. Na osvieženie a prevetranie málo nosenej bielizne.	<b>3 kg</b>
<b>Upozornenie:</b> Čas trvania programu môžete prispôbiť. → "Nastavenia programu" na strane 24	
<b>časový program teplý</b>  Časový program pre všetky druhy textílií okrem hodvábu. Hodí sa na predsušenú alebo mierne vlhkú bielizeň a na dosušenie viacvrstvej, hrubej bielizne.	<b>3 kg</b> <b>max. náplň            pre vlnu/plyšové            hračky v koši:            1 naplnenie koša</b> <b>max. náplň koša            pri sušení obuvi:            1 pár</b>
<b>Upozornenia</b> <ul style="list-style-type: none"> <li>■ Vlnu, športovú obuv a plyšové hračky sušte výlučne v koši na vlnu.</li> <li>■ V časovom programe sa nezistí automaticky zvyšková vlhkosť bielizne. Keď je bielizeň po vysušení ešte príliš vlhká, program zopakujte a v prípade potreby predĺžte čas trvania programu.            → "Nastavenia programu" na strane 24</li> </ul>	



<b>blúzky/košele</b> 	<b>1,5 kg</b>
Blúzky/košele z bavlny, ľanu, syntetiky alebo zmesových tkanín.	
<b>Upozornenie:</b> Po vysušení bielizeň vyžehlite alebo vyveste. Zvyšková vlhkosť sa potom rovnomerne rozdelí.	
<b>prikrývky/deky</b> 	<b>2,5 kg</b>
Textílie plnené syntetickými vláknami, vankúše, prešívané prikrývky či denné prikrývky na posteľ.	
<b>Upozornenie:</b> Veľké kusy sušte jednotlivito. Dodržte označenia týkajúce sa ošetrovania textílií.	
<b>perie</b> 	<b>1,5 kg</b>
Páperím plnené textílie, vankúše, posteľné prikrývky alebo páperové prikrývky.	
<b>Upozornenie:</b> Veľké kusy sušte jednotlivito.	
<b>šport/fitness</b> 	<b>1,5 kg</b>
Rýchloschnúce oblečenie z funkčných vlákien a syntetiky.	
<b>uteráky</b> 	<b>6 kg</b>
Odolné uteráky a župany z bavlny.	
<b>super 40'</b> 	<b>1 kg</b>
Syntetika a ľahká bavlna.	
<b>časový program teplý 60 min.</b> 	<b>3 kg</b>
Časový program pre všetky druhy textílií okrem vlny a hodvábu.	
Hodí sa na predsušenú alebo mierne vlhkú bielizeň a na dosušenie viacvrstvovej, hrubej bielizne.	
<b>Upozornenie:</b> V časovom programe sa nezistí automaticky zvyšková vlhkosť bielizne. Keď je bielizeň po vysušení ešte príliš vlhká, program zopakujte.	

## P+ Nastavenia programu

Tlačidlá	Ukazovatele	Vysvetlenia a upozornenia
<b>Upozornenie:</b> Nie všetky tlačidlá a ich funkcie je možné zvoliť vo všetkých programoch.		
<b>ochrana proti pokrčeniu 60 min.</b> ☺		Bubon pohybuje bielizňou po vysušení v pravidelných intervaloch, aby sa zabránilo jej pokrčeniu. Automatickú funkciu ochrany proti pokrčeniu môžete po každom programe predĺžiť o 60 minút (tlačidlom <b>ochrana proti pokrčeniu 60 min.</b> ☺) alebo o 120 minút (tlačidlom <b>ochrana proti pokrčeniu 120 min.</b> ☺).
<b>ochrana proti pokrčeniu 120 min.</b> ☺		
<b>šetrné sušenie</b> 🌬️		Znížená teplota na citlivé textilie, ako napr. polyakryl alebo elastan, môže predĺžiť čas sušenia.
<b>signál</b> 🔔		Pomocou signálu 🔔 zistíte, či po skončení programu ešte zaznie signál. Ak je nastavenie zvolené, svieti <b>ukazovateľ</b> tlačidla a zvukový signál je aktívny.
<b>výsledok sušenia</b> ☀️		Zvoľte výsledok sušenia podľa požadovaného stupňa vysušenia. Keď ste zvolili výsledok sušenia, po vypnutí spotrebiča zostane uložený pre zvolený program. Výnimka: Pri bavlně sa nastavenia neuložia.
suché do skrine plus 📦		Viacvrstvá hrubá bielizeň, ktorá sa ťažko suší.
suché do skrine 📦		Normálna jednovrstvá bielizeň.
suché na žehlenie 📄		Normálna jednovrstvá bielizeň, ktorá má byť po sušení vlhká a je určená na žehlenie alebo vyvesenie.
<b>stupeň sušenia</b> ☀️	☀️ ☀️☀️ ☀️☀️☀️	Ak je bielizeň po vysušení pre vás vlhká, pre výsledok sušenia môžete stupeň vysušenia prispôsobiť a zvýšiť v stupňoch ☀️ až ☀️☀️☀️☀️. Predĺži to trvanie programu pri nezmenenej teplote. Keď ste pre program prispôsobili stupeň vysušenia, nastavenie pre program zostane uložené aj po vypnutí spotrebiča.

**odložený štart** ⌚ 1-24

**Pred spustením programu** môžete koniec programu (odložený štart) predvoliť v hodinových krokoch (h = hodina) do maximálne 24 h:

1. Zvoľte program.  
Zobrazí sa čas trvania programu pre zvolený program, napr. 1:45 (hodiny:minúty).
2. **Odložený štart** ⌚ stláčajte dovtedy, kým sa nezobrazí požadovaný počet hodín.  
**Upozornenie:** Pomocou funkcie **odložený štart** ⌚ + sa nastavené hodnoty zvyšujú a pomocou funkcie **odložený štart** ⌚ - znižujú.
3. Stlačte **štart/pauza** ▷||.  
Časová predvoľba je aktivovaná.  
Pred spustením programu sa zvolený počet hodín, napr. 8, zobrazí na displeji a odpočítava sa do začiatku spustenia sušiaceho programu. Potom sa zobrazí čas trvania programu.

**Upozornenie:** Doba trvania programu je zahrnutá v odloženom štarte.

napr.  
⌚ 0 : 40

Čas sušenia pre **časové programy** sa dá predĺžiť max. do 3 hodín a 30 minút v 10-minútových krokoch.



## Bielizeň

### Príprava bielizne



#### Varovanie

#### Nebezpečenstvo výbuchu / požiaru!

Niektoré objekty sa môžu počas sušenia vznietiť alebo dokonca spôsobiť, že spotrebič začne horieť alebo exploduje.

Z vreciek odevov vyberte všetky zapalovače alebo zápalky.

#### Pozor!

#### Nebezpečenstvo poškodenia bubna a textílií

Bubon a textílie sa môžu počas prevádzky poškodiť, keď vo vreckách textílií zostanú predmety. Odstráňte všetky predmety, napr. kovové časti, z vreciek textílií.

Bielizeň pripravte takto:

- Látkové opasky, šnúrky na zásterách a pod. zviažte spolu alebo použite vrečko na bielizeň.
- Zatvorte zipsy, háčiky, očká a gombíky. Zapnite gombíky na väčšej bielizni, ako sú napr. obliečky.
- Menšiu bielizeň, napr. detské pančuchy, sušte vždy spoločne s veľkými kusmi bielizne, napr. uterákmi.
- Pre jednotlivé kusy bielizne použite časový program.
- Úpletové textílie, ako sú napríklad tričká, trikotová bielizeň, sa pri prvom sušení často zbehnú. Použite šetrný program.
- Nekrčivú bielizeň nesušte nadmerne. Vedie to k väčšej miere pokrčenia bielizne.

- Niektoré práce a ošetrovacie prostriedky, napr. škrob na bielizeň alebo aviváž, obsahujú častice, ktoré sa môžu usadzovať na senzore vlhkosti. Toto môže obmedziť funkčnosť snímača, a tým aj nepriaznivo ovplyvniť výsledok sušenia.

#### Upozornenia

- Pri praní dávajte prací a ošetrovací prostriedok podľa sušenej bielizne a pokynov výrobcu.
- Senzor vlhkosti pravidelne čistite. → *Strana 35*

### Triedenie bielizne

**Upozornenie:** Bielizeň vložte do spotrebiča jednotlivo. Dbajte, aby ste nevložili celý zväzok bielizne, aby sa dosiahol dobrý výsledok sušenia.

#### Pozor!

#### Vecné škody na sušičke alebo na textíliách

Bielizeň nevhodná na sušenie v sušičke môže pri sušení poškodiť spotrebič alebo bielizeň. Pred sušením roztriedte bielizeň podľa údajov na etikete so symbolmi ošetrovania:

- Vhodné na sušenie v sušičke
- Sušenie na normálnej teplote
- Sušenie na nízkej teplote
- Nesušiť v sušičke

Pri triedení bielizne na sušenie dodržiavajte nasledovné:

- Sušte preto spoločne len bielizeň rovnakej tkaniny a štruktúry, aby sa dosiahol rovnomerný výsledok sušenia. Pri spoločnom sušení sa tenké, viacvrstvové alebo hrubé textílie vysušia odlišne.

- Riadťte sa opisom textílií programov sušenia.  
→ "Prehľad programov"  
na strane 22

**Upozornenie:** Keď je bielizeň po sušení ešte vlhká, na dosušenie zvolte časový program.

### Pozor!

#### Možné vecné škody na spotrebiči alebo textíliách

Nasledujúce textílie **nesušte** v spotrebiči:

- Bielizeň znečistená rozpúšťadlami, voskom alebo tukom.
- Nevyprané textílie.
- Nepriedušné textílie, napr. pogumovaná bielizeň.
- Citlivé textílie, napr. hodváb, záclony z umelých vlákien.

## Obsluha spotrebiča

### Vloženie bielizne a zapnutie sušičky

**Upozornenie:** Spotrebič musí byť nainštalovaný a pripojený odbornou.  
→ Strana 12

1. Pripravte a roztriedte bielizeň.
2. Spotrebič zapnete stlačením .

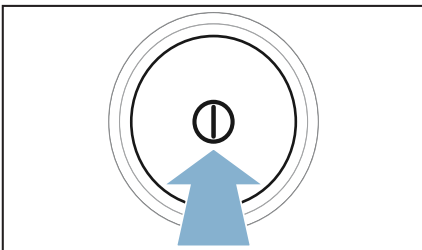

3. Otvorte dverka. Skontrolujte, či je bubon kompletne vyprázdnený. V prípade potreby ho vyprázdňte.

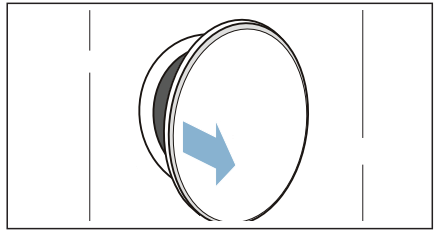

4. Bielizeň vložte rozloženú do bubna.

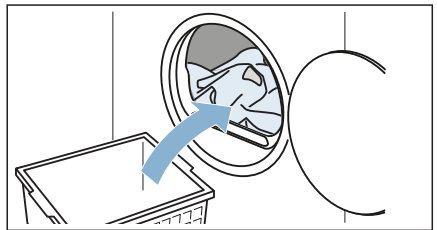

5. Zatvorte dverka.

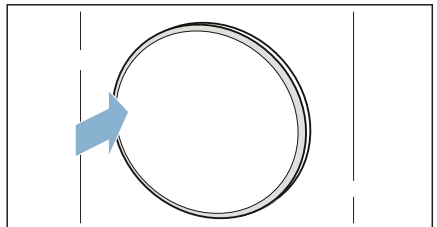

### Pozor!

#### Možné vecné škody na spotrebiči alebo textíliách.

Nezacvíknite bielizeň do dvierok.

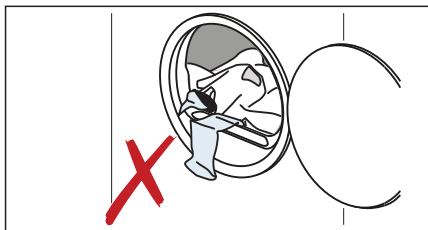

**Upozornenie:** Bubon spotrebiča sa po otvorení, zatvorení a spustení programu osvetlí. Vnútorne osvetlenie bubna zhasne samočinne.

## Nastavenie programu

**Upozornenie:** Ak ste aktivovali detskú poistku, musíte ju najprv deaktivovať a až potom budete môcť nastaviť program. → *Strana 16*

1. Nastavte požadovaný program.

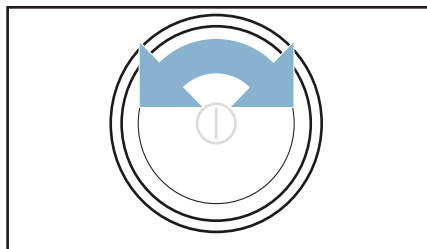

Na displeji sa objavia nastavenia programu.

2. V prípade potreby si nastavenia programu prispôbte.  
→ *"Nastavenia programu"*  
na strane 24

## Spustenie programu

Stlačte **štart/pauza** ▷|||.

**Upozornenie:** Keď chcete zaistiť program proti neúmyselnému prestaveniu, aktivujte detskú poistku.  
→ *Strana 16*

## Priebeh programu

Stav programu je uvedený na displeji.

**Upozornenie:** Pri voľbe programu sa zobrazí predpokladaný čas sušenia pre maximálnu náplň. Pri sušení určuje senzor vlhkosti zvyškovú vlhkosť v bielizni. Podľa zvyškovej vlhkosti sa trvanie programu a ukazovateľ zostávajúceho času v priebehu prevádzky automaticky prispôbujú (okrem časových programov).

## Zmena programu alebo doplnenie bielizne

Počas sušenia môžete kedykoľvek vybrať alebo doplniť bielizeň a zmeniť alebo prispôbiť program.

1. Pauzu vyvoláte otvorením dvierok alebo stlačením **štart/pauza** ▷|||.
2. Bielizeň doložte alebo vyberte.
3. Ak si želáte, zvolte iný program alebo iné nastavenie programu.  
→ *"Prehľad programov"*  
na strane 22  
→ *"Nastavenia programu"*  
na strane 24
4. Zatvorte dvierka.
5. Stlačte **štart/pauza** ▷|||.

**Upozornenie:** Trvanie programu na displeji sa aktualizuje podľa náplne a zvyškovej vlhkosti bielizne. Zobrazené hodnoty sa môžu po zmene programu alebo náplne zmeniť.

## Zrušenie programu

Program sa môže kedykoľvek prerušiť tak, že otvoríte dverka alebo stlačíte **štart/pauza** .

**Pozor!**  
**Nebezpečenstvo požiaru. Bielizeň sa môže vznietiť.**

Ak program **zastavíte**, musíte všetky kusy bielizne vybrať a rozprestrieť tak, aby z nich mohlo uniknúť teplo.

## Koniec programu

Na displeji sa zobrazí -  -.

## Vyberanie bielizne a vypnutie sušičky

1. Vyberte bielizeň.

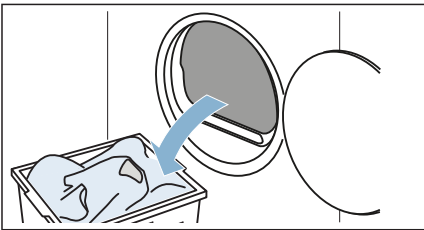

2. Spotrebič vypnete stlačením .

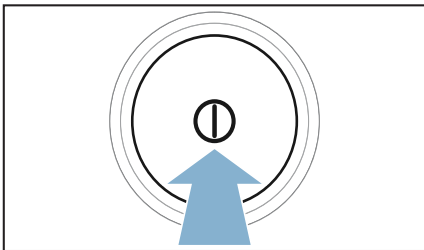

## Vyprázdnenie zásobníka na kondenzovanú vodu

Počas sušenia vzniká v spotrebiči kondenzovaná voda.

Keď sa používa odtoková hadica, kondenzovaná voda **spotrebiča** odteka do **zásobníka** na kondenzovanú vodu. V takom prípade sa musí **zásobník** na kondenzovanú vodu vyprázdniť po každom sušení a keď sa predčasne naplnil, tak aj počas sušenia.

1. Vytiahnite vodorovne **zásobník** na kondenzovanú vodu.

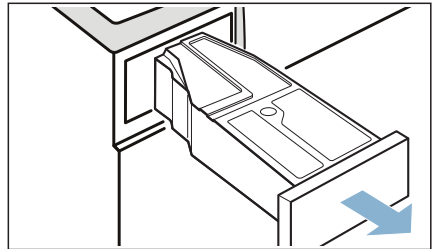

2. Vylejte kondenzovanú vodu.

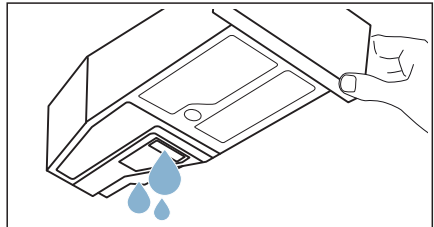

### **Pozor!**

### **Možné poškodenie zdravia a vecné škody**

Kondenzovaná voda nie je pitná a môže byť znečistená vláknami. Znečistená kondenzovaná voda môže poškodiť zdravie a spôsobiť vecné škody. Nepite ju a ani ju ďalej nepoužívajte.

3. Zásobník na kondenzovanú vodu znova zasunúte do spotrebiča tak, aby citeľne zapadol.

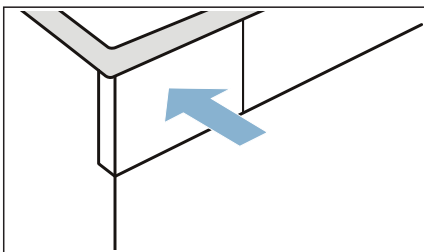

**Upozornenie:** Filter v zásobníku na kondenzovanú vodu filtruje kondenzovanú vodu, ktorá sa používa na automatické čistenie vášho spotrebiča. Filter sa čistí vyprázdnením kondenzovanej vody. Napriek tomu filter pravidelne kontrolujte, či neobsahuje zostatkové usadeniny a v prípade potreby ich odstráňte. → "Čistenie filtra v zásobníku na kondenzovanú vodu" na strane 36

## Odstránenie vlákien

**Upozornenie:** Pri sušení sa vlákna a vlasy alebo chlpy pochádzajúce z bielizne zachytávajú vo filteri na vlákna. Upchatý alebo znečistený filter na vlákna znižuje prúd vzduchu a spotrebič tak nemôže dosiahnuť svoj plný výkon. Znečistené filtre na vlákna zvyšujú spotrebu prúdu a predlžujú čas sušenia.

## Vyčistíte filter na vlákna po každom sušení:

1. Otvorte dvierka a odstráňte všetky vlákna od dvierok.
2. Vytiahnite dvojdielny filter na vlákna.

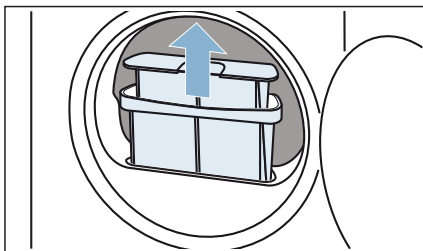

3. Odstráňte vlákna z priehlbiny filtra na vlákna. Dávajte pozor na to, aby do otvorenej šachty nespádli vlákna.

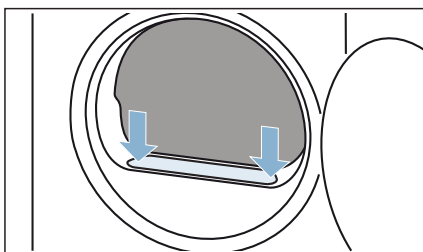

4. Dvojdielny filter na vlákna roziahnite.

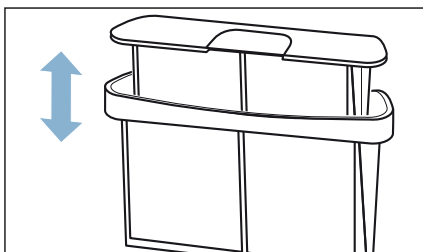



5. Oba dva filtre vyklopte.

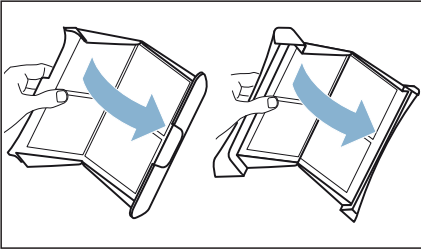

6. Odstráňte všetky vlákna z oboch filtrov.

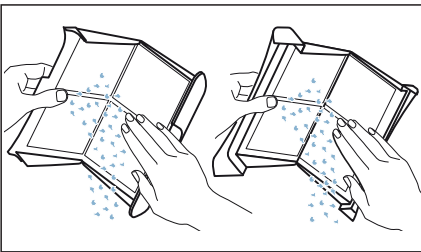

7. Vlákna spláchnite pod teplou tečúcou vodou.

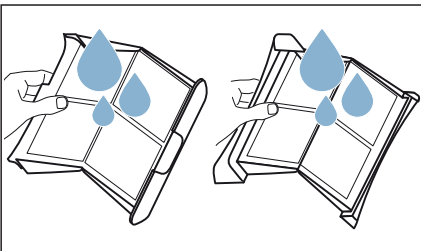

8. Filtre na vlákna osušte, zaklopte a znova vložte.

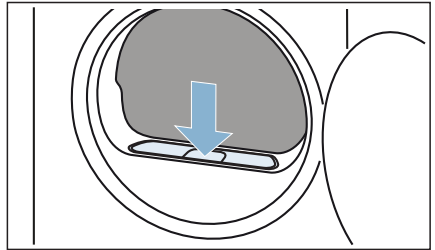

### Pozor!

#### Hmotná škoda / poškodenie spotrebiča

Ak prevádzkujete spotrebič bez vzduchového filtra (napr. filtra na vlákna, filtra na prach, v závislosti od konkrétneho spotrebiča), alebo ak je vzduchový filter neúplný či chybný, môže dôjsť k poškodeniu spotrebiča. Spotrebič neprevádzkujte bez filtra na vlákna alebo s filtrom, ktorý je chybný.

## Odtok kondenzovanej vody

Počas sušenia vzniká v spotrebiči kondenzovaná voda.

Spotrebič prevádzkujte s pripojenou odtokovou hadicou.

Keď sa používa odtoková hadica, kondenzovaná voda spotrebiča odteká do zásobníka na kondenzovanú vodu. V takom prípade sa musí zásobník na kondenzovanú vodu vyprázdniť po každom sušení a keď sa predčasne naplnil, tak aj počas sušenia.

### Odtokovú hadicu pripojte nasledovne:

1. Príslušenstvo vyberte z bubna.

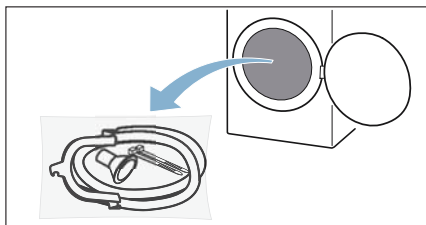

2. Všetky časti vyberte z vrečka.

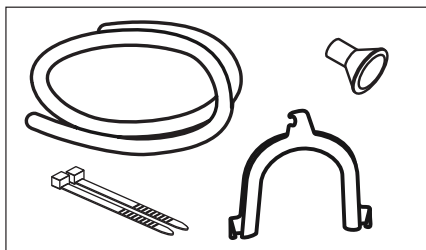

3. Hadicu na kondenzovanú vodu uvoľnite z hrdla.

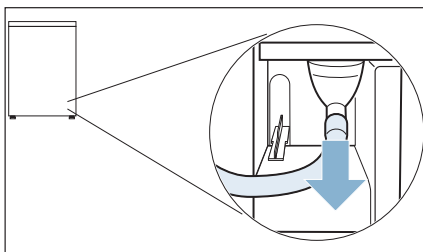

**Upozornenie:** Pri dodaní spotrebiča je hadica na kondenzovanú vodu upevnená na hrdle.

4. Hadicu na kondenzovanú vodu dajte do úložnej polohy.

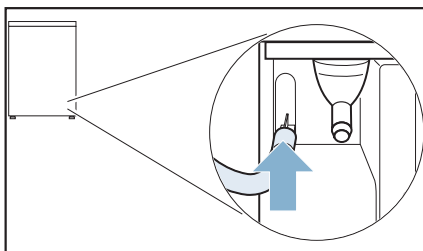

5. Zoberte odtokovú hadicu z príslušenstva, upevnite ju na voľné hrdlo a zasuňte až na doraz.

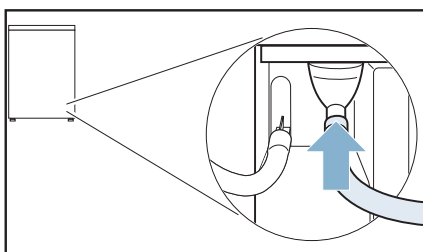

6. Druhú stranu odtokovej hadice upevníte zvyšným príslušenstvom podľa schémy zapojenia.

#### Umývadlo:

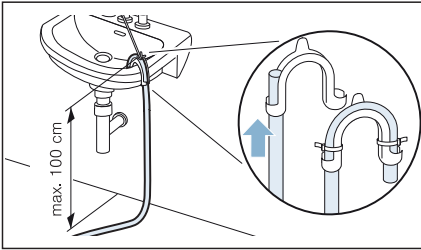

#### Sifón:

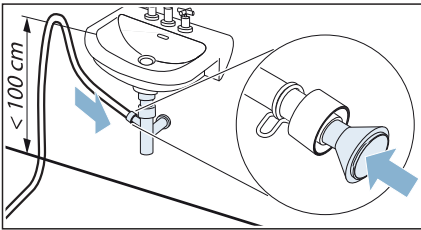

Miesto pripojenia sa musí zaistiť pomocou hadicovej spony (rozsah  $\varnothing$  12 – 22 mm, špecializované predajne).

#### Podlahový odtok:

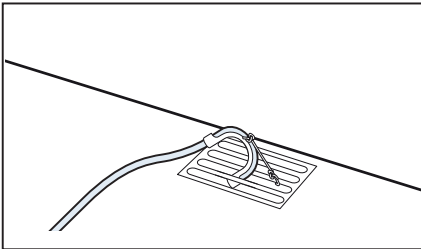

#### Pozor!

#### Nebezpečenstvo vzniku škôd v dôsledku netesnosti alebo vytekajúcej vody.

Zaistíte odtokovú hadicu proti vykláznutiu. Odtokovú hadicu nezlomte. Dodržiavajte výškový rozdiel medzi plochou pre postavenie a odtokom max. 100 cm.

#### Pozor!

#### Nahromadená voda sa môže naspäť nasávať do spotrebiča a spôsobiť vecné škody.

Skontrolujte, či voda odtieká rýchlo. Odtok sa nesmie uzavrieť alebo upchať.

7. Vytiahnite vodorovne zásobník na kondenzovanú vodu a vyprázdňte ho.

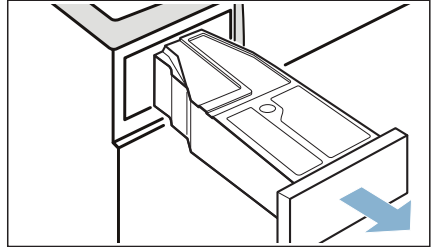

8. Otočte zásobník na kondenzovanú vodu o 180° na dolnú stranu a odstráňte vloženú zátku.

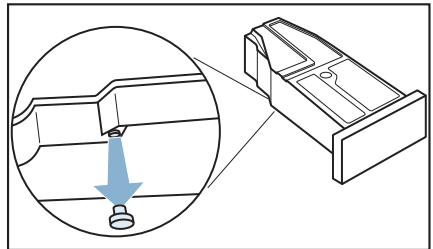

9. Otočte zásobník na kondenzovanú vodu o 180° a zátku vložte do priehlbiny na hornej strane zásobníka na kondenzovanú vodu.

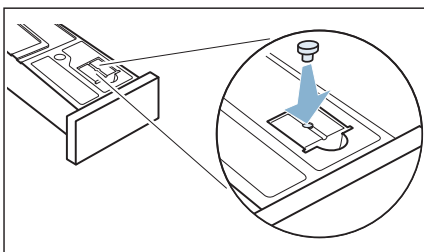

10. Vytiahnite filter zo zárezu.

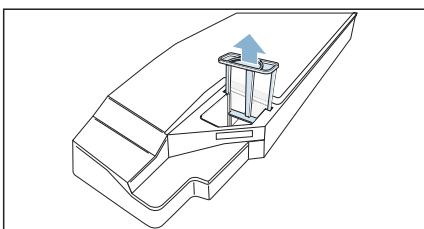

11. Filter vložte do priehlbiny zásobníka na kondenzovanú vodu.

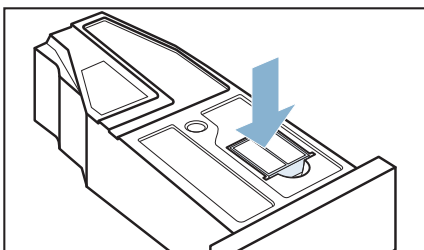

12. Zásobník na kondenzovanú vodu zasúňte tak, aby zapadol.

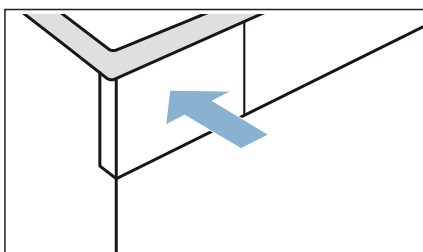

Kondenzovaná voda sa teraz bude odvádzať cez odtokovú hadicu do odpadu alebo do umývadla.

**Upozornenie:** Pokiaľ chcete kondenzovanú vodu znova odvádzať do zásobníka na kondenzovanú vodu, urobte kroky v opačnom poradí.

**Pozor!**  
**Vecné škody a poškodenie spotrebiča**

Keď kondenzovanú vodu odvádzate do zásobníka na kondenzovanú vodu, tekutina môže vytekať z hrdla a spôsobiť vecné škody. Pred prevádzkou spotrebiča upevnite hadicu na kondenzovanú vodu na hrdlo.



## Čistenie a údržba

### Čistenie spotrebiča



#### Varovanie

#### Nebezpečenstvo ohrozenia života!

Sušička je napájaná elektrinou. Ak pridete do kontaktu s časťami pod napätím, hrozí nebezpečenstvo zásahu elektrickým prúdom. Preto majte na pamäti nasledovné:

- Vypnite **spotrebič**. Odpojte **spotrebič** od elektrickej siete (vytiahnite **sieťovú zástrčku**).
- Nikdy nemanipulujte s elektrickou zástrčkou mokrými rukami.
- Pri vyťahovaní zástrčky zo zásuvky vždy ťahajte za zástrčku a nie za sieťový kábel, v opačnom prípade môže dôjsť k poškodeniu sieťového kábla.
- V **spotrebiči** alebo na jeho funkciách nevykonávajte žiadne technické zmeny.
- Opravy a akékoľvek iné práce na **spotrebiči** môže vykonávať len náš technik zo zákazníckeho servisu alebo elektrikár. To isté platí pre výmenu sieťového kábla (v prípade potreby).
- Náhradný sieťový kábel si môžete objednať v našom zákazníckom servise.



#### Varovanie

#### Riziko otravy!

Jedovaté výpary môžu pochádzať z čistiacich prostriedkov, ktoré obsahujú rozpúšťadlá, napr. čistiace rozpúšťadlá. Nepoužívajte čistiace prostriedky, ktoré obsahujú rozpúšťadlá.



#### Varovanie

#### Nebezpečenstvo úrazu elektrickým prúdom / hmotných škôd / poškodenia spotrebiča!

Ak prenikne do **spotrebiča** vlhkosť, môže dôjsť ku skratu. Na čistenie **spotrebiča** nepoužívajte tlakový alebo parný čistič.

#### Pozor!

#### Hmotná škoda / poškodenie spotrebiča

Čistiace prostriedky a prostriedky na predošetrenie bielizne (napr. odstraňovače škvŕn, predpieracie spreje atď.) môžu pri kontakte s povrchmi **spotrebiča** spôsobiť poškodenie. Preto majte na pamäti nasledovné:

- Dbajte na to, aby tieto prostriedky neprišli do kontaktu s povrchmi **spotrebiča**.
- **Spotrebič** čistite len vodou a mäkkou, vlhkou handričkou.
- Ihneď odstráňte všetky pracie prostriedky, postreky alebo iné zvyšky.

### Čistenie senzora vlhkosti

**Upozornenie:** Senzor vlhkosti meria stupeň vlhkosti bielizne. Po dlhej prevádzke sa môžu usadiť jemné zvyšky vodného kameňa, pracieho a ošetrovacieho prostriedku. Tieto usadeniny je nutné pravidelne odstraňovať, inak môže byť nepriaznivo ovplyvnený výsledok sušenia.

1. Otvorte dvierka.

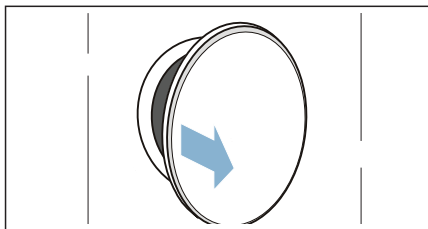

2. Senzor vlhkosti vyčistite zdrsnenou špongiou.

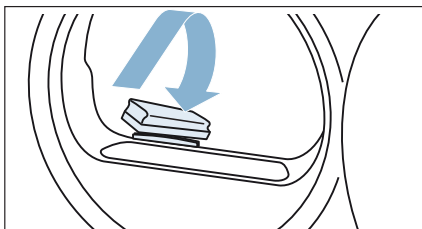

### Pozor!

#### **Senzor vlhkosti sa môže poškodiť.**

Senzor vlhkosti pozostáva z nehrdzavejúcej ocele. Senzor vlhkosti nečistite s použitím abrazívnych prostriedkov a oceleovej vlny.

### Čistenie filtra v zásobníku na kondenzovanú vodu

**Upozornenie:** Filter v zásobníku na kondenzovanú vodu slúži na čistenie kondenzovanej vody, ktorá sa používa na automatické čistenie tohto spotrebiča.

1. Vytiahnite vodorovne zásobník na kondenzovanú vodu.

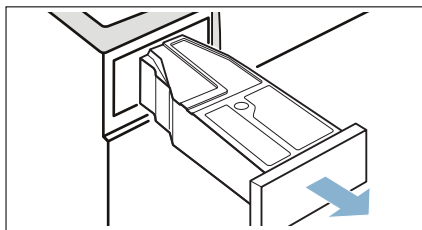

2. Vylejte kondenzovanú vodu.
3. Vyberte filter.

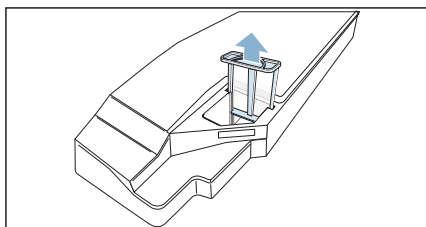

4. Vyčistite filter pod teplou tečúcou vodou alebo v umývačke riadu.
5. Filter vložte tak, aby citeľne zapadol.

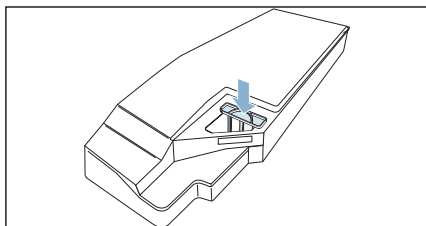

### Pozor!







#### **Bez filtra sa môžu vlákna dostať do spotrebiča a poškodiť ho.**

Spotrebič používajte len s vloženým filtrom.

6. Vložte zásobník na kondenzovanú vodu tak, aby citeľne zapadol.





## Upozornenia na displeji

Poruchy	Prčina/odstránenie
Na displeji svieti symbol  , sušenie sa zrušilo.	<ul style="list-style-type: none"> <li>■ Vyprázdnite a vložte nádržku na skondenovanú vodu. → <i>Strana 29</i> Stlačte <b>štart/pauza</b> .</li> <li>■ Keď je nainštalovaná voliteľná odtoková hadica*, zaistite, aby táto hadica: bola správne pripojená → <i>Strana 32</i> bola uložená bez zalomení nebola blokovaná alebo upchatá, napr. usadeninami</li> </ul>
Na displeji svieti symbol  .	Odstráňte vlákna. → <i>Strana 30</i> Stlačte <b>štart/pauza</b>  .
Na displeji svieti symbol  .	Nejde o chybu. Výmenník tepla sa čistí automaticky. Nádržku na skondenovanú vodu počas indikácie priebehu nevyťahujte.
Displej zhasol a bliká <b>štart/pauza</b>  .	Nejde o chybu. Energeticky úsporný režim je aktívny .

\* podľa výbavy spotrebiča alebo dostupného príslušenstva

**Upozornenie:** Ak nemôžete poruchu sami odstrániť vypnutím a zapnutím spotrebiča, obráťte sa na zákaznícky servis. → *Strana 44*

## Čo robiť v prípade poruchy?

Poruchy	Príčina/odstránenie
Spotrebič sa nespustí.	Skontrolujte sieťovú zástrčku a poistky.
Pokrčenia.	<ul style="list-style-type: none"> <li>■ Množstvo bielizne je prekročené alebo zvolený nesprávny program pre daný druh textílií. V tabuľke programov nájdete všetky potrebné informácie. → <i>Strana 22</i></li> <li>■ Bielizeň hneď po vysušení vyberte z bubna. Keď ostane ležať v bubne, pokrčí sa.</li> </ul>
Voda vyteká.	Spotrebič pravdepodobne stojí šikmo. Vyrovnajte spotrebič. → <i>Strana 13</i>
Zobrazené trvanie programu sa v priebehu sušenia mení.	Nejde o chybu. <b>Senzor</b> vlhkosti určuje zvyškovú vlhkosť bielizne a prispôbuje tomu trvanie programu (okrem časových programov).
Bielizeň nie je správne suchá alebo je ešte príliš vlhká.	<ul style="list-style-type: none"> <li>■ Teplá bielizeň je po skončení programu na dotyk vlhkejšia, ako je v skutočnosti. Rozprestrite bielizeň a nechajte ju vychladnúť.</li> <li>■ Prispôbte výsledok sušenia alebo zvýšte stupeň vysušenia. Predĺžte sa tým trvanie programu pri nezmenenej teplote.</li> <li>■ Zvoľte časový program na dosušenie ešte vlhkej bielizne.</li> <li>■ Zvoľte časový program pre malé množstvo bielizne.</li> <li>■ Neprekračujte maximálne množstvo náplne pre daný program. → <i>Strana 22</i></li> <li>■ Vyčistite <b>senzor</b> vlhkosti v bubne. Na <b>senzore</b> sa môže usadiť <b>jemná vrstva vodného kameňa alebo zvyšky z pracích a ošetrovacích prostriedkov, a obmedziť jeho funkčnosť</b>. → <i>Strana 35</i></li> <li>■ Sušenie sa zrušilo z dôvodu výpadku elektrickej siete, <b>plného zásobníka</b> na kondenzovanú vodu alebo prekročenia maximálneho času sušenia.</li> </ul> <p><b>Upozornenie:</b> Venujte pozornosť aj tipom týkajúcich sa vašej bielizne. → <i>Strana 26</i></p>
Program sa nespustí.	<p>Zaistite, aby</p> <ul style="list-style-type: none"> <li>■ boli zatvorené dvierka.</li> <li>■ bola deaktivovaná  Detská poistka.</li> <li>■ bolo navolené štart/pauza .</li> </ul> <p><b>Upozornenie:</b> Pokiaľ je nastavené odložené spustenie programu pomocou <b>odloženého štartu</b> , spustí sa program neskôr.</p>
Čas sušenia je príliš dlhý.	<ul style="list-style-type: none"> <li>■ Spotrebič môže byť znečistený vláknami. Spôsobuje to dlhší čas sušenia. Odstráňte vlákna. → <i>Strana 30</i></li> <li>■ Zatarasení alebo voľne neprístupný vstup vzduchu na spotrebiči môže čas sušenia predĺžiť. Vetráciu mriežku udržiajte voľnú.</li> <li>■ Ak je teplota okolia nižšia ako 15 °C a vyššia ako 30 °C, môže sa čas sušenia predĺžiť.</li> <li>■ Nedostatočná cirkulácia vzduchu v miestnosti môže predĺžiť čas sušenia. Miestnosť dostatočne vetrajte.</li> </ul>
Vlhkosť v miestnosti stúpa.	Dostatočne vetrajte.



Program sušenia zrušený.	Ak sa program sušenia z dôvodu výpadku elektrickej energie zruší, znova ho spustíte alebo vyberte bielizeň a rozprestrite ju.
Neobvyklé zvuky pri sušení.	Zvuky sú spôsobené automatickým čistením výmenníka tepla. Neznamená to nesprávne fungovanie spotrebiča.
Spotrebič sa aj napriek sušeniu zdá byť studený.	Nejde o chybu. Spotrebič s tepelným čerpadlom suší účinne pri nízkych teplotách.
Zvyšková voda v <b>zásobníku</b> na kondenzovanú vodu, hoci je k spotrebiču pripojená odtoková hadica*.	Ak je nainštalovaná doplnková odtoková hadica, na základe samočistiackej funkcie spotrebiča zostane v <b>zásobníku</b> na kondenzovanú vodu malé množstvo zvyškovej vody.
* podľa výbavy spotrebiča alebo dostupného príslušenstva	

**Upozornenie:** Ak nemôžete poruchu sami odstrániť vypnutím a zapnutím sušičky, obráťte sa na zákaznícky servis. → *Strana 44*



## Preprava spotrebiča

### ⚠ Varovanie

#### Riziko úrazu / materiálnej škody / poškodenia spotrebiča!

Ak za účelom zdvihnutia alebo premiestnenia spotrebiča uchopíte niektorú z vyčnievajúcich častí spotrebiča (napr. dverka spotrebiča), tieto časti sa môžu zlomiť a spôsobiť zranenie. Pri premiestňovaní spotrebiča ho nechyťajte za prečnievajúce časti.

### ⚠ Varovanie

#### Riziko poranenia!

- Výrazné poškodenie spotrebiča. Pri jeho zdvíhaní môže dôjsť k zraneniu. Spotrebič nezdvíhajte sami.
- Spotrebič má ostré hrany, o ktoré by ste si mohli porezať ruky. Spotrebič neuchopujte za jeho ostré hrany. Pri zdvíhaní noste ochranné rukavice.

### Príprava spotrebiča na prepravu:

1. Vytiahnite vodorovne zásobník na kondenzovanú vodu a vyprázdňte ho.

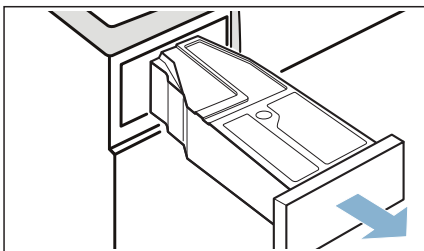

2. Zásobník na kondenzovanú vodu znova zasuňte do spotrebiča tak, aby citeľne zapadol.

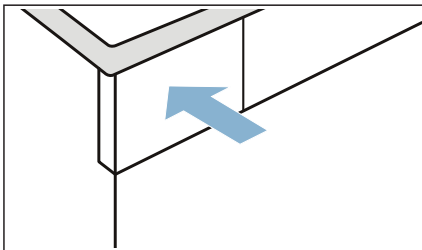

3. Spotrebič zapnete stlačením ①.

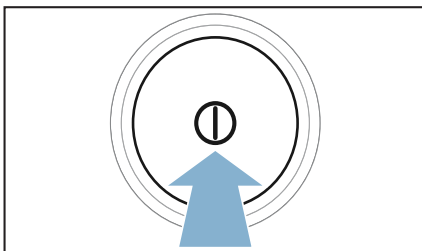

4. Zvoľte ľubovoľný program.

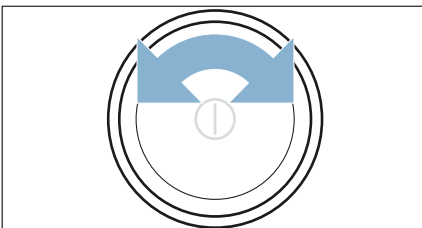

5. Stlačte **štart/pauza** .
6. Počkajte 5 minút.  
Kondenzovaná voda sa odčerpá.
7. **Zásobník** na kondenzovanú vodu opäť vyprázdňte.
8. Ak je odtoková hadica nainštalovaná, odstráňte ju z umývadla, sifónu alebo podlahového vpustu. → *Strana 32*  
**Pozor!**  
Zaistite odtokovú hadicu na spotrebiči proti vykľznutiu.  
Odtokovú hadicu nezlomte.
9. Vypnite spotrebič.

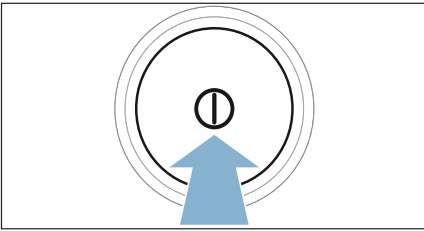







10. Vytiahnite sieťovú zástrčku spotrebiča z elektrickej siete.  
Spotrebič je teraz pripravený na prepravu.

**Pozor!****Vecné škody a poškodenie spotrebiča**

Napriek odčerpaniu sa v sušičke vždy nachádza malé množstvo zvyškovej vody. Zvyšková voda môže vytiecť a spôsobiť tak vecné škody. Preto spotrebič prepravujte vždy postojáčky.

## Údaje o spotrebe



### Tabuľka hodnôt spotreby

Program	Otáčky pri odstreďovaní, s ktorými sa bielizeň odstreďovala (v ot/min)	Čas trvania** (v min)		Spotreba energie** (v kWh)	
 bavlna 		<b>9 kg</b>	<b>4,5 kg</b>	<b>9 kg</b>	<b>4,5 kg</b>
suché do skrine  *	1 400	204	126	1,91	1,06
	1 000	226	131	2,12	1,20
	800	251	161	2,35	1,37
suché na žehlenie  *	1 400	138	83	1,36	0,84
	1 000	164	99	1,62	0,98
	800	190	115	1,88	1,17
<b>ľahko udržateľné </b>		<b>3,5 kg</b>		<b>3,5 kg</b>	
suché do skrine  *	800	55		0,51	
	600	71		0,66	

\* Nastavenie programu podľa platnej normy EN61121 s použitím externej odtokovej hadice.  
 \*\* Hodnoty sa môžu odlišovať od uvedených hodnôt v závislosti od druhu textílií, zloženia sušenej bielizne, zvyškovej vlhkosti textílií, nastaveného stupňa sušenia, množstva náplne, podmienok okolia a aktivovaných doplnkových funkcií.

### Najúčinnjší program na bavlnené textílie

Nasledujúci „štandardný program na bavlnu“ (označený symbolom ) je vhodný na sušenie normálne mokrej bavlnenej bielizne a so zreteľom na kombinovanú spotrebu energie je najefektívnejší na sušenie mokrej bavlnenej bielizne.

Štandardné programy na bavlnu, podľa aktuálneho nariadenia EÚ 932/2012			
Program + čas sušenia	Náplň (v kg)	Spotreba energie (v kWh)	Čas trvania programu (v min)
 bavlna + suché do skrine 	9/4,5	2,12/1,20	226/131

Nastavenie programu na testovanie a označovanie energetickým štítkom, podľa smernice 2010/30/EÚ.



## Technické údaje

### Rozmery:

85 x 60 x 60 mm

(šírka x hĺbka x výška)

### Hmotnosť:

57 kg (podľa modelu)

### Pripojenie k elektrickej sieti:

Sieťové napätie 220 - 240 V, 50Hz

Menovitý prúd 10 A

Menovitý výkon max. 1000 W

### Maximálne množstvo bielizne:

9 kg

### Spotreba energie vo vypnutom stave:

0,10

### Spotreba energie v pohotovostnom režime (zapnutom stave):

0,10

### Vnútorne osvetlenie bubna\*

### Teplota okolitého prostredia:

5 - 35°C



## Likvidácia



Obal a spotrebič zlikvidujte v súlade s ochranou životného prostredia.

Tento spotrebič je označený v súlade s európskou smernicou 2012/19/EÚ o odpade z elektrických a elektronických spotrebičov (waste electrical and electronic equipment – WEEE). Táto smernica stanovuje jednotný európsky (EÚ) rámec pre spätný odber a recyklovanie použitých spotrebičov.

Výmenník tepla spotrebiča obsahuje fluórový skleníkový plyn nachádzajúci sa v hermeticky uzavretom zariadení.

**Skleníkový plyn:** R134a

**Množstvo náplne (kg):** 0,220

**Celkovo GWP (tCO<sub>2</sub>):** 0,315

\* v závislosti od vybavenia spotrebiča



## Zákaznícky servis

Ak nemôžete poruchu sami odstrániť vypnutím a zapnutím spotrebiča, obráťte sa na zákaznícky servis. → Kontaktné údaje na zákaznícky servis nájdete na konci tohto návodu.

Vždy nájdeme vhodné riešenie, aby sme zabránili zbytočným návštevám technika.

Prosím, uveďte zákazníkemu servisu **označenie spotrebiča (č. E)** a **výrobné číslo (č. FD)** spotrebiča.

č. E _____ č. FD _____
------------------------

č. E            Označenie spotrebiča  
č. FD            Výrobné číslo

Tieto údaje nájdete \*podľa modelu:

vo vnútri v dvierkach\*/otvorenom servisnom kryte\* a na zadnej strane spotrebiča.

### **Spoľahnite sa na kompetentnosť výrobcu.**

Obráťte sa na nás. Tým si zaistíte, že oprava bude vykonaná vyškolenými servisnými technikmi a s originálnymi náhradnými súčiastkami.



**BOSCH**

Stvorené pre život

# Záručný list

firmy BSH domácí spotřebiče s.r.o.

**2 roky**záruka od výrobcu  
na všetky spotrebiče

Dovozca: BSH domácí spotřebiče s.r.o.

Radlická 350

158 00 Praha 5

Výrobok:	Produktové číslo: E-Nr.  Poradové číslo: FD
Dátum predaja, pečiatka, podpis	Dátum montáže, pečiatka, podpis

Predajca je povinný úplne a čitateľne vyplniť všetky požadované údaje v záručnom liste v deň predaja spotrebiča. Neoddeliteľnou súčasťou tohto záručného listu je daňový doklad o predaji výrobku.

Záručný list je dokladom práv spotrebiteľa v zmysle Občianskeho zákonníka. Je súčasťou výrobku s výrobným číslom uvedeným na prednej strane tohto záručného listu, zvlášť v prípadoch dlhších než zákonom daná záručná lehota je záručný list jedným z dokázateľných prostriedkov práv užívateľa. Je v záujme spotrebiteľa, aby si skontroloval správnosť a úplnosť všetkých uvedených údajov, ako i to, či dostal od predajcu záručný list so správnym označením pre uvedený druh výrobku.

Odporúča sa, aby výrobky montoval a uviedol do prevádzky autorizovaný servis, ktorý poskytuje záruku odbornej montáže, predvedenie a preskúšanie výrobku.

Montáž a inštalácia spotrebiča musí byť vykonaná v súlade s vyhláškou ÚBP SR č. 718/2002 Z. z. súvisiacich predpisov a noriem v platnom znení.

Pred montážou výrobku je nutné, aby boli splnené všetky podmienky pre pripojenie na inžinierske siete podľa platných noriem a podľa návodu na použitie.

**Zápisy o uskutočnených opravách:**

Dátum objed. opravy	Dátum dokončenia	Číslo oprav. listu	Stručný opis poruchy



## Upozornenie pre predajcov

Predajca je povinný dať zákazníkovi platný doklad o predaji, kde bude uvedený dátum predaja a označenie spotrebiča, a súčasťou dokladu o kúpe tovaru je správne a úplne vyplnený záručný list v deň predaja výrobku. V prípade predpredajnej reklamácie je potrebné predložiť riadne vyplnený reklamačný protokol.

### Záručné podmienky

- na výrobok sa poskytuje záručná lehota **24 mesiacov** odo dňa zakúpenia výrobku kupujúcim
- spotrebiteľ je oprávnený chybu vytknúť do šiestich mesiacov od jej zistenia, najneskôr však do uplynutia záručnej lehoty
- pri reklamácií je podmienkou predložiť platný daňový doklad o kúpe výrobku (napr. pokladničný blok, faktúru a pod.)
- ak je výrobok používaný na iný než výrobcom stanovený účel alebo je výrobok používaný v rámci predmetu obchodnej činnosti, poskytuje sa záručná lehota 6 mesiacov odo dňa zakúpenia, keďže spotrebiče sú určené výhradne na použitie v domácnosti
- za chybu výrobku sa nepovažuje jeho nadmerné opotrebovanie a z toho vyplývajúce absencie niektorých pôvodných vlastností, ktoré boli spôsobené napr. zanedbaním bežnej údržby, čistenia, nadmerným používaním výrobku
- záručná lehota neplynie počas obdobia, keď kupujúci nemôže užívať tovar pre jeho chyby, za ktoré zodpovedá predávajúci
- ak nebude zistená žiadna porucha, na ktorú sa vzťahuje bezplatná záručná oprava, alebo bude zistená porucha nezavinená výrobcom, hradí náklady spojené s vyslaním servisného technika osoba, ktorá uplatnila nárok na túto opravu
- záručné opravy vykonávajú autorizované servisné strediská podľa zoznamu uvedeného v tomto záručnom liste

### Právo na bezplatnú opravu výrobku na náklady BSH domáci spotrebiče s.r.o., organizačná zložka Bratislava, zaniká, ak:

- je nečitateľný výrobný štítok alebo na výrobku chýba,
- údaje na doklade o predaji sa líšia od údajov uvedených na výrobnom štítku spotrebiča,
- výrobok bol namontovaný v rozpore s návodom na montáž, prípadne nebol dodržaný súlad s platnými STN alebo s návodom na obsluhu,
- výrobok bol neodborne namontovaný alebo nebol uvedený do prevádzky organizáciou oprávnenou v zmysle vyhlášky ÚBP SR č. 718/2002 Z. z., platí pre plynové spotrebiče a spotrebiče s elektrickým napájaním 400 V, ako i pre spotrebiče dodávané bez elektrického kábla, prípadne bez elektrickej koncovky,
- bola vykonaná konštruktívna zmena alebo zásah do výrobku neoprávnenou osobou,
- porucha na výrobku vznikla použitím neoriginálnych náhradných dielov alebo príslušenstva,
- ide o poškodenie: mechanické, nadmernou záťažou, v dôsledku vodného kameňa, neodborného zapojenia, živelnou pohromou, vonkajšími vplyvmi a pod.

### Vyhlasenie o hygienickej neškodnosti výrobku

**Všetky výrobky** distribuované spoločnosťou BSH domáci spotrebiče s.r.o., organizačná zložka Bratislava, prichádzajúce do styku s potravinami **spĺňajú požiadavky** o hygienickej neškodnosti podľa **európskej normy EC 1935/2004**. Toto vyhlásenie sa vzťahuje na všetky výrobky prichádzajúce do styku s potravinami uvedené v aktuálnom cenníku BSH domáci spotrebiče s.r.o., organizačná zložka Bratislava.

Symbol uvedený na výrobku alebo jeho obale upozorňuje na to, že výrobok po skončení jeho životnosti nepatrí k bežnému domácejmu odpadu, ale ho treba odovzdať do špeciálnej zberne odpadu na recyklovanie elektrických alebo elektronických spotrebičov.

Vašou podporou správnej likvidácie pomáhate opäť získať cenné suroviny a chrániť tak životné prostredie. Ďalšie informácie o recyklovaní tohto výrobku získate na miestnom úrade, v zberni odpadu alebo v združení Envidom, ktoré zabezpečuje zber, prepravu, spracovanie, recykláciu a ekologické zneškodňovanie elektroodpadu v zmysle zákona.



## **Uistenie dovozcu o vydaní vyhlásenia o zhode**

Vážený zákazník,

Podľa zákona č. 264/1999 Z. z. Vás uistujeme, že na všetky výrobky distribuované spoločnosťou BSH domáci spotrebiče s. r. o. našim obchodným partnerom, bolo vydané prehlásenie o zhode v zmysle zákona č. 264/1999 Z. z. a príslušných nariadení vlády. Toto uistenie dovozcu o vydaní prehlásenia o zhode sa vzťahuje na všetky výrobky vrátane plynových spotrebičov, ktoré sú obsiahnuté v aktuálnom cenníku firmy BSH domáci spotrebiče s. r. o.

## **Kontakt na servis domácich spotrebičov BOSCH**

### **Dodávateľ:**

BSH domácí spotřebiče s.r.o. – organizačná zložka Bratislava

BSH domácí spotřebiče s.r.o.  
Radlická 350  
158 00 Praha 5

### **Príjem opráv:**

Tel.: +421 244 450 808  
Email: **opravy@bshg.com**

### **Objednávky príslušenstva a náhradných dielov:**

Tel.: +421 244 452 041  
Email: **dily@bshg.com**

### **Zákaznícke poradenstvo:**

Tel.: +421 244 452 041  
Email: **bosch.spotrebice@bshg.com**

Aktuálne informácie o servise nájdete na internetových stránkach **[www.bosch-home.com/sk](http://www.bosch-home.com/sk)**.

Tu máte možnosť si dojednať opravu pomocou online formulára.





# Automatická pračka **WAW28590BY**



**BOSCH**

**cz** Návod k použití a instalaci



4 242005 070824

## Vaše nová pračka

Zvolili jste automatickou pračku značky Bosch.

Věnujte prosím několik minut přečtení tohoto návodu a seznamte se s výhodami vašeho spotřebiče.

Abychom splnili vysoké požadavky společnosti Bosch, každý spotřebič, který opouští náš výrobní závod, je pečlivě přezkoušen z hlediska funkčnosti a nezávadnosti.

Doplňující informace o našich výrobcích, příslušenství, náhradních dílech a službách můžete najít na našich webových stránkách [www.bosch-home.com/cz](http://www.bosch-home.com/cz)

Pokud tento návod k použití neodpovídá vašemu typu spotřebiče, bude na rozdíl upozorněno v textu následujícím označením.



Před zapnutím spotřebiče si tento návod k použití a instalaci pozorně přečtěte.

## Grafické zobrazení

### Varování!

Tato kombinace symbolu a signálního slova poukazuje na možnou nebezpečnou situaci. Nedodržení těchto pravidel může vést k poranění nebo úmrtí.

### **Pozor!**

Signální slovo poukazuje na možnou nebezpečnou situaci. Pokud na toto upozornění nebude brán zřetel, může dojít k poškození majetku či životního prostředí.

### **Upozornění/Tip**

Pokyny k optimálnímu použití spotřebiče a další užitečné informace.

### **1. 2. 3. / a) b) c)**

Jednotlivé kroky jsou označeny čísly nebo písmeny.

■ / -

Výčty bodů jsou označeny malým čtverečkem nebo pomlčkou.

# Obsah

	<b>Použití podle určení</b> . . . . .	5
	<b>Bezpečnostní pokyny</b> . . . . .	6
	Děti/další osoby/domácí mazlíčci . . . . .	6
	Při instalaci . . . . .	7
	Obsluha . . . . .	9
	Čištění/údržba . . . . .	10
	<b>Ochrana životního prostředí</b> . . . . .	12
	Obal / starý spotřebič . . . . .	12
	Tipy na úsporu . . . . .	12
	<b>Instalace a připojení</b> . . . . .	13
	Rozsah dodávky . . . . .	13
	Bezpečnostní pokyny . . . . .	14
	Umístění spotřebiče . . . . .	14
	Instalace na podstavec nebo na podlahu nad dřevěným trámovým stropem . . . . .	14
	Instalace na podstavec se zásuvkou . . . . .	14
	Vestavba spotřebiče do kuchyňské linky . . . . .	14
	Odstranění přepravních pojistek . . . . .	15
	Délky hadic a kabelů . . . . .	16
	Přívod vody . . . . .	17
	Odtok vody . . . . .	18
	Vyrovnání spotřebiče . . . . .	19
	Elektrická přípojka . . . . .	19
	Před prvním praním . . . . .	20
	Přeprava . . . . .	20
	<b>Nejdůležitější ve zkratce</b> . . . . .	21
	<b>Seznámení se se spotřebičem</b> . . . . .	22
	Pračka . . . . .	22
	Ovládací panel . . . . .	23
	Displej . . . . .	24
	<b>Prádlo</b> . . . . .	25
	Příprava prádla . . . . .	25
	Třídění prádla . . . . .	25
	<b>Prací prostředek</b> . . . . .	26
	Výběr správného pracího prostředku . . . . .	26
	Úspora energie a pracího prostředku . . . . .	26
	<b>Přehled programů</b> . . . . .	27
	Programy na voliči programů . . . . .	27
	Škrobení . . . . .	32
	Barvení/bělení . . . . .	32
	Namáčení . . . . .	32
	<b>Předvolby programů</b> . . . . .	33
	Teplota . . . . .	33
	Rpm (Počet odstředivých otáček) . . . . .	33
	Odložený start . . . . .	33
	<b>Další programová nastavení</b> . . . . .	34
	SpeedPerfect  . . . . .	34
	EcoPerfect  . . . . .	34
	Předpírka . . . . .	34
	Extra máchání . . . . .	34
	Snadné žehlení . . . . .	34
	Skvrny . . . . .	34
	<b>Obsluha spotřebiče</b> . . . . .	35
	Příprava pračky . . . . .	35
	Zapnutí spotřebiče / výběr programu . . . . .	35
	Vložení prádla do bubnu . . . . .	35
	Dávkování a plnění pracích a ošetřovacích prostředků . . . . .	36
	Změna předvolby programů . . . . .	37
	Volba dalších programových nastavení . . . . .	37
	Spuštění programu . . . . .	37
	Dětská pojistka . . . . .	37
	Přidání/odebrání prádla . . . . .	38
	Změna programu . . . . .	38
	Přerušení programu . . . . .	38
	Ukončení programu během máchání . . . . .	38

Konec programu . . . . .	38
Vyjmutí prádla/vypnutí spotřebiče . . . . .	39
 <b>Nastavení spotřebiče . . . . .</b>	<b>40</b>
Aktivace režimu nastavení . . . . .	40
Změna hlasitosti signálu . . . . .	40
Aktivace/deaktivace automatického vypnutí spotřebiče . . . . .	40
Zapnutí a vypnutí zvukového signálu pro čištění bubny . . . . .	40
Ukončení režimu nastavení . . . . .	40
 <b>Senzorika . . . . .</b>	<b>41</b>
Množstevní automatika . . . . .	41
Kontrolní systém nevyváženosti . . . . .	41
AquaSenzor . . . . .	41
 <b>Čištění a údržba . . . . .</b>	<b>42</b>
Plášť spotřebiče/ovládací panel . . . . .	42
Prací buben . . . . .	42
Odstraňování vodního kamene . . . . .	42
Zásobník na prací prostředky a komory . . . . .	42
Ucpání čerpadla, nouzové vypouštění . . . . .	43
Ucpaná odtoková hadice na sifonu . . . . .	43
Ucpané sítko u přívodu vody . . . . .	44
 <b>Co dělat v případě poruchy? . . . . .</b>	<b>44</b>
Nouzové odblokování . . . . .	44
Pokyny na displeji . . . . .	45
Co dělat v případě poruchy? . . . . .	46
 <b>Zákaznický servis . . . . .</b>	<b>48</b>
 <b>Údaje o spotřebě . . . . .</b>	<b>49</b>
Spotřeba energie a vody, doba trvání programu a zbytková vlhkost u hlavních pracích programů . . . . .	49
Programy testu účinnosti pro bavlněné tkaniny . . . . .	50
 <b>Technické údaje . . . . .</b>	<b>50</b>
 <b>Záruka AquaStop . . . . .</b>	<b>51</b>





## Použití podle určení

- Spotřebič je určený pouze k použití v domácnosti.
- Nemontujte pračku do míst, kde hrozí mráz, či do venkovních prostor. Vzniklo by nebezpečí poškození spotřebiče z důvodu vody zamrzuté ve vnitřním prostoru. Pokud dojde k zamrznutí hadic, může to způsobit jejich popraskání.
- Tento spotřebič lze používat pouze za účelem praní prádla v domácnosti, tedy pratelných materiálů a vlny určené k ručnímu praní (viz štítek na daném oděvu). Použití spotřebiče za jiným než navrženým účelem je zakázáno.
- Spotřebič je určen k provozu se studenou vodou a komerčně dostupnými pracími prostředky a dalšími prostředky (vhodnými pro daný spotřebič).
- Tento spotřebič je určen k použití v nejvyšší povolené nadmořské výšce 4000 m.

### **Dříve než uvedete spotřebič do provozu :**

Zkontrolujte, zda spotřebič není poškozen. Nikdy nepoužívejte spotřebič, který je poškozen. V případě stížností prosím kontaktujte svého prodejce či náš zákaznický servis.

Pozorně si přečtěte návod k použití, montážní návod a další informace přiložené ke spotřebiči.

Veškeré dokumenty si pečlivě uschovejte pro pozdější použití nebo pro případného dalšího majitele.

## **Bezpečnostní pokyny**

Následující bezpečnostní pokyny a varování slouží k ochraně uživatele před zraněním a k zabránění materiálními škodám.

Je důležité učinit náležitá opatření s řádnou péčí při instalaci, údržbě, čištění a provozu vašeho spotřebiče.

### **Děti/další osoby/domáci zvířata**

#### **Varování Nebezpečí ohrožení života!**

Děti a jiné citlivé osoby, které nejsou schopny rozpoznat nebezpečí plynoucí z použití spotřebiče, si mohou při použití spotřebiče přivodit úraz nebo se mohou ocitnout v ohrožení života. Proto dbejte na následující:

- Děti starší 8 let a osoby se sníženými fyzickými, smyslovými nebo mentálními schopnostmi nebo osoby s nedostatkem zkušeností nebo vědomostí smí spotřebič používat pouze pod dohledem odpovědné osoby nebo pokud byly poučeny a pochopily rizika, která z použití mohou vyplývat.

- Děti si se spotřebičem nesmí hrát.
- Děti nesmí samostatně provádět údržbu spotřebiče.
- Zabraňte dětem mladším 3 let a domácím mazlíčkům v kontaktu se spotřebičem.
- Jestliže se ve vašem okolí vyskytují děti či jiné osoby, které nejsou schopny rozpoznat nebezpečí, spotřebič mějte během provozu neustále pod dozorem.

#### **Varování Nebezpečí ohrožení života!**

Děti se mohou zavřít uvnitř spotřebiče a může dojít k ohrožení jejich života.

- Neumisťujte spotřebič za dveřmi, jelikož by mohlo dojít k zamezení přístupu ke dvířkům spotřebiče nebo by se mohlo zamezit úplnému otevření dvířek.
- Dosáhne-li spotřebič konce své životnosti, vytáhněte síťovou zástrčku ze zásuvky, **než** oddělíte síťový kabel, a potom zničte zámek na dvířkách spotřebiče.

#### **Varování Nebezpečí udušení!**

Při hře se děti mohou zamotat do obalů/folií spotřebiče nebo si je mohou nasadit na hlavu a udusit se. Obal a jeho části neponechávejte dětem.

**⚠ Varování****Nebezpečí otravy!**

Konzumace pracích a pečujících prostředků může způsobit otravu.  
V případě polknutí prostředku vyhledejte lékařskou pomoc.  
Všechny prací prostředky uchovávejte mimo dosah dětí.

**⚠ Varování****Nebezpečí popálení!**

Pokud perete prádlo na vysokou teplotu, sklo dvířek spotřebiče se zahřeje. Zabraňte dětem v kontaktu s dvířky spotřebiče, jsou-li horká.

**⚠ Varování****Podráždění očí/kůže!**

Použití pracích a ošetřovacích prostředků může při kontaktu s kůží nebo očima způsobit podráždění.  
V případě zasažení očí či kůže těmito prostředky postižené místo řádně opláchněte.  
Všechny prací prostředky uchovávejte mimo dosah dětí.

**Při instalaci****⚠ Varování****Nebezpečí úrazu elektrickým proudem a požáru/  
materiálních škod/poškození spotřebiče!**

Není-li spotřebič řádně instalován, může to vést k nebezpečné situaci.  
Ujistěte se, že:

- Síťové napětí ve vaší zásuvce odpovídá jmenovitému napětí uvedenému na spotřebiči (výrobní štítek). Na výrobním štítku je uvedeno zatížení při připojení a požadovaná pojistková ochrana.
- Spotřebič smí být zapojen na střídavý proud pouze při předpisově nainstalované zásuvce s ochranným kontaktem. Zásuvka musí být vždy volně přístupná.
- Síťová zástrčka a uzemněná zásuvka si odpovídají a uzemnění bylo řádně instalováno.
- Instalace musí mít odpovídající průřez.
- Síťová zástrčka musí být vždy volně přístupná. Pokud to není možné, z důvodu dodržení příslušných bezpečnostních předpisů musí být do trvalé instalace zabudován spínač (2 pólový spínač) v souladu s předpisy pro elektrickou instalaci.
- Při použití jističe zbytkového proudu používejte pouze zařízení s tímto označením: . Jen toto označení zaručuje, že jsou splněny všechny příslušné předpisy.

### **Varování**

#### **Nebezpečí úrazu elektrickým proudem a požáru/věcných škod/poškození spotřebiče!**

Je-li síťový kabel spotřebiče upraven či poškozen, může dojít k úrazu elektrickým proudem, zkratu nebo požáru při přehřátí. Síťový kabel nesmí být zamotaný, stlačený nebo upravovaný a nesmí být v kontaktu s tepelnými zdroji.

### **Varování**

#### **Nebezpečí požáru/věcných škod/poškození spotřebiče!**

Použití prodlužovacích šňůr nebo elektrických linek může způsobit požár v důsledku přehřátí či zkratu.

Připojte spotřebič přímo k uzemněné zásuvce, která byla řádně instalovaná.

Nepoužívejte prodlužovací šňůry, elektrické linky nebo vícecestné konektory.

### **Varování**

#### **Nebezpečí poranění/věcných škod/poškození spotřebiče!**

- Při provozu může spotřebič vibrovat či se pohybovat, což může vést k poranění nebo věcným škodám.

Umístěte spotřebič na čistou, rovnou pevnou plochu a s použitím vodováhy jej vyrovnejte pomocí šroubovacích nožiček.

- Uchopíte-li spotřebič za vyčnívající části (např. dvířka spotřebiče) při zvedání nebo posouvání, mohou se tyto části ulomit a způsobit poranění.

Při posouvání spotřebiče neuchopujte spotřebič za žádné vyčnívající části.

### **Varování**

#### **Nebezpečí úrazu!**

- Spotřebič je velmi těžký. Jeho zvedání může způsobit poranění. Nezvedejte spotřebič sami.
- Spotřebič má ostré hrany, o které si můžete pořezat ruce. Neuchopujte spotřebič za ostré hrany. Při jeho zvedání použijte ochranné rukavice.
- Nejsou-li hadice a síťové kabely správně vedeny, může vznikat nebezpečí zakopnutí s následkem poranění. Hadice a kabely ved'te tak, aby nepředstavovaly nebezpečí zakopnutí.

**Pozor!****Věcné škody/poškození spotřebiče**

- Je-li tlak vody příliš vysoký či příliš nízký, spotřebič nemusí správně fungovat a může rovněž dojít k věcným škodám nebo poškození spotřebiče. Zajistěte, aby tlak vody ve vodovodu měl hodnotu nejméně 100 kPa (1 bar) a nepřekračoval hodnotu 1 000 kPa (10 bar).
- Jsou-li vodovodní hadice upraveny či poškozeny, může vznikat nebezpečí materiálních škod nebo poškození spotřebiče. Vodovodní hadice nesmí být zamotané, stlačené, upravované nebo přerušené.
- Použití hadic jiných značek pro připojení k vodovodu může vést k materiálním škodám nebo poškození spotřebiče. Používejte pouze hadice dodávané se spotřebičem nebo původní náhradní hadice.

- Pračka je při přepravě zajištěna přepravními pojistkami. Nejsou-li přepravní pojistky odstraněny před zprovozněním spotřebiče, může dojít k poškození spotřebiče. Před prvním použitím spotřebiče je důležité zcela odstranit všechny přepravní pojistky. Tyto přepravní pojistky uchovávejte odděleně. Při přepravě spotřebiče je třeba přepravní pojistky namontovat, aby se zabránilo poškození spotřebiče při přepravě.

**Obsluha****Varování****Nebezpečí exploze/požáru!**

Prádlo předem ošetřené čisticími prostředky, které obsahují rozpouštědla, např. odstraňovač skvrn/čisticí rozpouštědla, může způsobit explozi v bubnu. Před praním v pračce prádlo důkladně propláchněte vodou.

**Varování****Nebezpečí otravy!**

Čisticí prostředky, které obsahují rozpouštědla, mohou uvolňovat jedovaté výpary. Nepoužívejte čisticí prostředky, které obsahují rozpouštědla.

## **Varování** **Nebezpečí zranění!**

- Opíráte-li se nebo si sedáte na otevřená dvířka spotřebiče, spotřebič se může převrhnout a způsobit vám poranění. Neopírejte se o otevřená dvířka spotřebiče.
- Vylézáte-li na spotřebič, horní deska může prasknout a způsobit vám poranění. Nestoupejte na spotřebič.
- Saháte-li do bubnu, který se dosud otáčí, můžete si poranit ruce. Vyčkejte, až se buben přestane otáčet.

## **Varování** **Nebezpečí opaření!**

Při praní za vysokých teplot může dojít k opaření horkou vodou (například při odtékání horkého pracího roztoku do umyvadla). Nedotýkejte se horkého pracího roztoku.

## **Varování** **Podráždění očí/kůže!**

Při otevření zásobníku na prací prostředky za chodu spotřebiče může dojít k vystříknutí těchto prostředků. V případě zasažení očí či kůže těmito prostředky postižené místo řádně opláchněte.

V případě polknutí prostředku vyhledejte lékařskou pomoc.

## **Pozor!** **Věcné škody/poškození spotřebiče**

- Překročí-li množství prádla ve spotřebiči maximální kapacitu naplnění, nemusí spotřebič řádně fungovat nebo může dojít k materiálním škodám či poškození spotřebiče. Nepřekračujte maximální kapacitu naplnění suchého prádla. Dodržujte maximální kapacitu naplnění stanovenou pro jednotlivé programy. → *Strana 27*
- Nalijete-li do spotřebiče špatné množství pracího nebo čisticího prostředku, může dojít k materiálním škodám nebo poškození spotřebiče. Používejte prací prostředky/aviváž/čisticí prostředky a změkčovadla v souladu s pokyny výrobce.

## **Čištění/údržba**

### **Varování** **Nebezpečí ohrožení života!**

Spotřebič je poháněn elektřinou. Hrozí úraz elektrickým proudem při dotyku součástí pod napětím. Proto dodržujte tato opatření:

- Spotřebič vypněte. Odpojte spotřebič od elektrické sítě (vytáhněte síťovou zástrčku).

- Nikdy se nedotýkejte síťové zástrčky mokřýma nebo vlhkýma rukama.
- Při vytahování síťové zástrčky ze zásuvky vždy držte samotnou zástrčku. Nikdy nedejte síťový kabel - může dojít k poškození síťového kabelu.
- Neprovádějte žádné technické úpravy spotřebiče nebo jeho funkcí.
- Opravy a jiné práce na spotřebiči musí provádět pouze zákaznický servis nebo elektrikář. Totéž platí pro výměnu síťového kabelu (v případě potřeby).
- Náhradní síťový kabel je možno zakoupit v našem zákaznickém servisu.

### **Varování** **Nebezpečí otravy!**

Čisticí prostředky, které obsahují rozpouštědla, mohou uvolňovat jedovaté výpary. Nepoužívejte čisticí prostředky, které obsahují rozpouštědla.

### **Varování** **Nebezpečí úrazu elektrickým proudem/věcných škod/ poškození spotřebiče!**

Pronikne-li do spotřebiče voda, může dojít ke zkratu. Pro čištění spotřebiče nepoužívejte tlakový nebo parní čistič, hadici ani stříkací pistoli.

### **Varování** **Nebezpečí poranění/věcných škod/poškození spotřebiče!**

Použití hadic jiných značek pro připojení k vodovodu může vést k materiálním škodám nebo poškození spotřebiče. Z bezpečnostních důvodů používejte pouze originální příslušenství dodané s vaším spotřebičem.

### **Pozor!** **Věcné škody/poškození spotřebiče**

Čisticí prostředky a prostředky pro přípravu prádla pro praní (např. odstraňovače skvrn, spreje pro předpírku atd.) mohou poškodit povrch spotřebiče.

Proto dbejte na následující:

- Zabraňte kontaktu těchto prostředků s povrchem pračky.
- Povrch spotřebiče čistěte pouze jemným hadříkem a vodou.
- Zbytky jakéhokoliv pracího prostředku okamžitě odstraňte.



## Ochrana životního prostředí

### Obal/starý spotřebič



Likvidujte obalové materiály ekologickým způsobem. Tento spotřebič je označen v souladu s evropskou směrnicí 2012/19EU, která se týká elektrických a elektronických spotřebičů (waste electrical and electronic equipment - WEEE). Tato směrnice udává rámec pro zpětný odběr a recyklaci v celé EU.

### Tipy na úsporu

- Vždy spotřebič naplňte maximálním množstvím prádla určeným pro daný program. Přehled programů → *Strana 27*
- Běžně znečištěné prádlo perte bez předpírky.
- Šetřete energii a pracím prostředkem při praní mírně a běžně znečištěného prádla. → *Strana 26*
- Teploty, které lze zvolit, se vztahují ke značkám pro ošetřování na textiliích. Teploty ve spotřebiči se od nich mohou lišit, aby byl zajištěn optimální poměr úspory energie a výsledku praní.
- **Ukazatele spotřeby energie a vody:** → *Strana 24*  
Displej spotřebiče udává relativní hodnotu spotřeby energie a vody zvoleného programu. Čím silněji svítí ukazatele, tím vyšší je spotřeba energie pro daný program. Na základě toho lze porovnat míru spotřeby energie a vody při různých nastavení programu a lze se tak rozhodnout pro úspornější program.

- **Režim úspory energie:** Osvětlení dotykového displeje se po několika minutách vypne a bliká tlačítko ▷00. Pro aktivaci osvětlení se displeje dotkněte.  
Režim úspory energie v průběhu programu není aktivní.
- **Automatické vypnutí:** Pokud není spotřebič po poměrně dlouhou dobu v provozu, před zapnutím programu a na konci programu se sám automaticky vypne, čímž dochází k úspoře energie. Spotřebič se znovu zapne až po opětovném stisknutí hlavního vypínače. Vypnutí a zapnutí funkce → *Strana 40*
- Pokud prádlo následně sušíte v sušičce, zvolte rychlost ždímání podle pokynů výrobce sušičky.



## Instalace a připojení

### Rozsah dodávky

**Upozornění:** Zkontrolujte spotřebič, zda nebyl poškozen při přepravě. Nikdy nepoužívejte poškozený spotřebič. V případě stížností prosím kontaktujte vašeho prodejce či náš zákaznický servis. → *Strana 48*

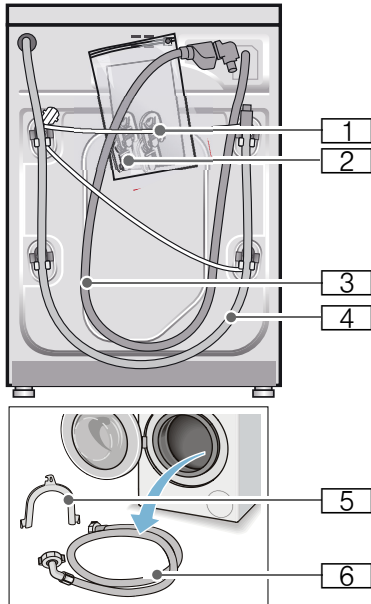

- 1 Síťový kabel
  - 2 Sáček:
    - Návod k použití a instalaci
    - Seznam zákaznických servisů\*
    - Záruka\*
    - Kryty po odstranění přepravních pojistek
    - Adaptér s těsnícím kroužkem 21 mm = 1/2" na 26,4 mm = 3/4" \*
  - 3 Přívodní hadice u modelu AquaStop
  - 4 Odtoková hadice
  - 5 Kolo pro upevnění odtokové hadice\*
  - 6 Přívodní hadice u modelů Standard/AquaSecure
- \* V závislosti na modelu

**Navíc** je pro připojení odtokové hadice k sifonu zapotřebí hadicová spona o  $\varnothing$  24–40 mm (specializovaná prodejna).

### Potřebné nářadí

- Vodováha k vyrovnání spotřebiče
- Klíče:
  - OK 13 pro vyšroubování přepravních pojistek
  - a OK 17 pro vyrovnání nožiček spotřebiče.

## Bezpečnostní pokyny

### **Varování** **Nebezpečí úrazu!**

- Váš spotřebič je velmi těžký. Zdvíhejte/přepravujte jej opatrně.
- Pokud pračku zdvihnete za vyčnívající součástky (např. dvířka spotřebiče), tyto součástky se mohou odlomit a způsobit poranění. Nezdvihejte pračku za její vyčnívající součástky.
- Pokud jsou hadice či síťový kabel nesprávně nainstalovány, hrozí riziko zakopnutí a poranění o tyto součástky. Hadice a kabely poskládejte tak, aby o ně nikdo nemohl zakopnout.

### **Varování!**

#### **Poškození spotřebiče**

Zmrzlé hadice mohou popraskat/protrhnout se. Nemontujte pračku do míst, kde hrozí mráz, či do venkovních prostor.

### **Varování!**

#### **Škody způsobené vodou**

Spoje přívodních a odtokových hadic jsou pod vysokým tlakem. Abyste zabránili úniku a prosakování vody, postupujte dle pokynů v této kapitole!

### **Upozornění**

- Kromě bezpečnostních pokynů, které naleznete zde, může mít váš místní dodavatel vody a elektřiny také zvláštní požadavky.
- Pokud máte pochybnosti, nechte spotřebič namontovat technikem.

## Umístění spotřebiče

**Upozornění:** Stabilita spotřebiče je důležitá z hlediska omezení pohybu pračky.

- Místo, kde bude pračka umístěna, musí být pevné a rovné.
- Povrchy jako měkké podlahy nebo podlahové krytiny nejsou vhodné.

## Instalace na podstavec nebo na podlahu nad dřevěným trámovým stropem

### **Pozor!**

#### **Poškození spotřebiče**

Pračka se při odstředování může pohybovat a spadnout z podložky nebo podstavce.

Nožičky pračky upevněte

příchytkami. Obj. č. WMZ 2200, WX 9756, Z7080X0

**Upozornění:** Na trámové podlaze postavte pračku:

- pokud možno do rohu,
- na voděodolnou desku (o tloušťce alespoň 30 mm), která bude pevně přišroubovaná k podlaze.

## Instalace na podstavec se zásuvkou

Obj. č. podstavce: WMZ 20490, WZ 20490, WZ 20510, WZ 20520

## Vestavba spotřebiče do kuchyňské linky

### **Varování**

#### **Nebezpečí ohrožení života!**

Při kontaktu s částmi pod napětím hrozí nebezpečí úrazu elektrickým proudem. Neodstraňujte krycí desku spotřebiče.

### **Upozornění**

- Požadovaná šířka pro instalaci je 60 cm.
- Instalujte pračku pouze pod souvislý prostor, který je pevně spojen se sousedními kuchyňskými skříňkami.

## Odstranění přepravních pojistek

### Varování!

#### Poškození spotřebiče

- Pračka je při přepravě zajištěna přepravními pojistkami. Pokud přepravní pojistky neodstraníte, může dojít k poškození bubny, například při provozu pračky. Před prvním použitím spotřebiče se ujistěte, že jste zcela odstranili všechny čtyři přepravní pojistky. Ponechte je na bezpečném místě.
- Abyste zabránili poškození spotřebiče při jeho pozdějším přemístování, před jeho přepravou nainstalujte přepravní pojistky zpět.

**Upozornění:** Šrouby a objímky uschovejte.

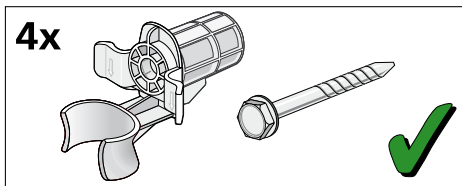

1. Vyměte hadice z objímek.

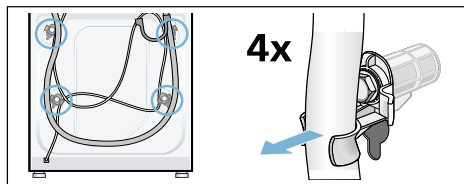

2. Klíčem vel. 13 vyšroubujte a odstraňte všechny 4 šrouby přepravních pojistek. Odstraňte objímky. Vyměte síťový kabel z držáků.

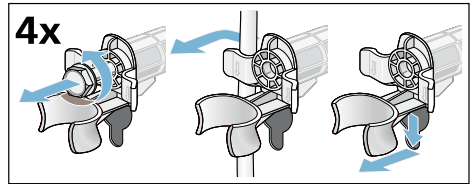

3. Nasad'te krytky. Pevně je zašroubujte do otvorů po přepravních pojistkách.

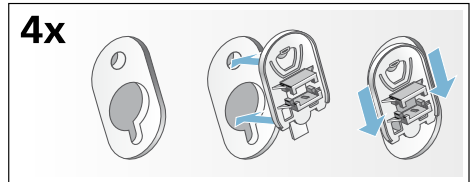

## Délky hadic a kabelů

### ■ Připojení na levé straně

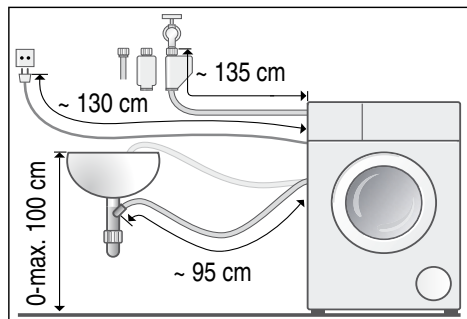

### ■ Připojení na pravé straně

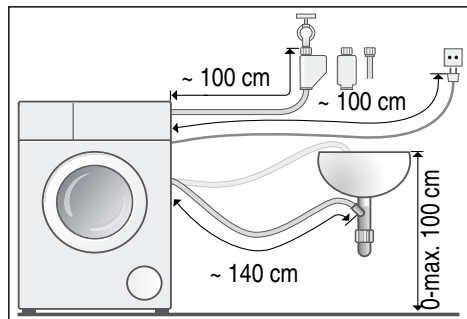

**Tip:** Ve specializovaných prodejnách nebo zákaznickém servisu můžete zakoupit následující:

- Prodlužovací šňůra k funkci AquaStop a k přívodní hadici pro studenou vodu (přibližně 2,50 m); obj. č. WM Z2380, WZ 10130, CZ 11350, Z 7070X0
- Delší přívodní hadice (přibližně 2,20 m) ke standardnímu modelu; jednotlivá součástka s obj. č. pro zákaznický servis: 00353925

## Přívod vody

### Varování

#### Nebezpečí ohrožení života!

Při kontaktu s částmi pod napětím hrozí nebezpečí úrazu elektrickým proudem. Neponořujte bezpečnostní ventil AquaStop do vody (součástí je elektrický ventil).

### Upozornění

- Pračku používejte pouze se studenou pitnou vodou.
- Nepřipojujte pračku k baterii beztlakého bojleru.
- Použijte pouze dodanou přívodní hadici nebo hadici zakoupenou ve specializované autorizované prodejně, nikoli použitou hadici.
- Přívodní hadice se nesmí zalamovat nebo přiskřípnout.
- Přívodní hadice se nesmí upravovat (zkracovat, přerézávat) (nebyla by pak již zaručena pevnost).
- Šrouby utahujte pouze ručně. Pokud utáhnete šrouby příliš pevně (kleštěmi), může se poškodit ventil.
- Při připojení k přívodu vody 21 mm = 1/2" nejprve namontujte adaptér\* s těsnicím kroužkem 21 mm = 1/2" na 26,4 mm = 3/4".  
\* V závislosti na modelu

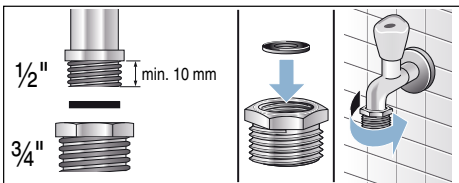

### Ideální tlak vody pro přívodní síť

**Minimálně** 100 kPa (1 bar)

**Maximálně** 1 000 kPa (10 bar)

Pokud je otevřen přívod vody, musí být průtok vody je alespoň 8 l/min.

Při vyšším tlaku vody namontujte předem redukční tlakový ventil.

### Připojení

Přívodní hadici připojte k přívodu vody 26,4 mm = 3/4" a ke spotřebiči (u modelů s funkcí AquaStop není nutné, je nainstalovaná napevno):

#### ■ Model: Standard

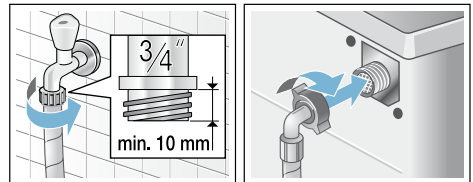

#### ■ Model: AquaSecure

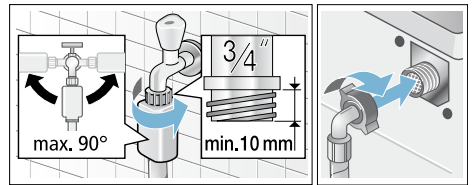

#### ■ Model: AquaStop

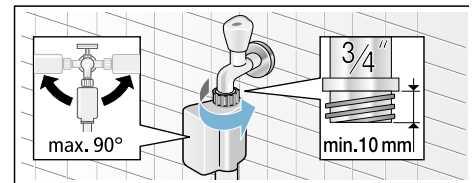

**Upozornění:** Otevřete opatrně přívod vody a zkontrolujte těsnost připojení. Šrouby k připojce jsou pod tlakem vody.

## Odtok vody

### Varování

#### Nebezpečí opaření!

Při praní za vysokých teplot může dojít k opaření horkou vodou, například při odtékání horké vody do umyvadla. Horké vody se nikdy nedotýkejte.

### Varování!

#### Škody způsobené vodou

Pokud se připojená odtoková hadice odpojí od plastové trubky a vyklouzne z umyvadla z důvodu vysokého tlaku vody, vylitá voda může způsobit škodu. Zajistěte odtokovou hadici, aby nedošlo k jejímu vyklouznutí.

### Varování!

#### Poškození spotřebiče/oděvu

Pokud bude konec odtokové hadice ponořen do odčerpané vody, voda může být vtažena zpět do spotřebiče a může způsobit poškození spotřebiče/oděvu. Ujistěte se, že:

- odtok v umyvadle nebyl uzavřený zátkou,
- konec odtokové hadice nebyl ponořený do odčerpané vody,
- voda dostatečně rychle odtékala.

**Upozornění:** Nepřelamujte odtokovou hadici, ani ji nijak nezatěžujte.

## Připojení

### ■ Odtok do umyvadla

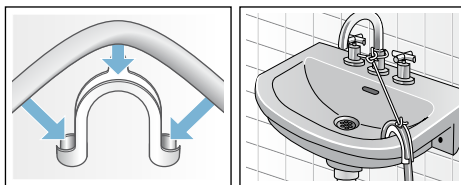

### ■ Odtok vody do sifonu

Spoj musí být zajištěn hadicovou sponou, Ø 24–40 mm (dostupné ve specializovaných prodejnách).

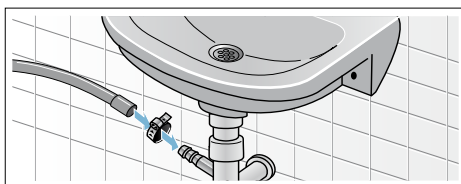

### ■ Odtok vody do plastové trubice s gumovým pouzdrmem nebo do odpadního kanálku

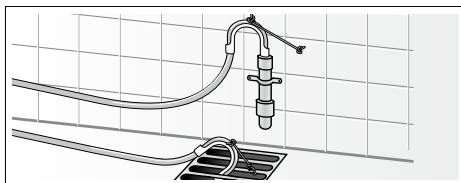

## Vyrovnaní spotřebiče

Vyrovnejte spotřebič pomocí vodováhy.

Nesprávné vyrovnaní pračky může mít za následek velkou hlučnost, vibraci a pohyb spotřebiče.

1. Pojistné matice povolte klíčem OK 17 ve směru hodinových ručiček.
2. Vyrovnaní pračky zkontrolujte pomocí vodováhy, příp. upravte. Výšku lze nastavit otáčením nožiček spotřebiče. Všechny čtyři nožičky musí pevně stát na podlaze.
3. Utáhněte pojistné matice všech čtyř nožiček spotřebiče klíčem OK 17 pevně ke krytu. Nožičku přitom pevně držte a neměňte její výšku.

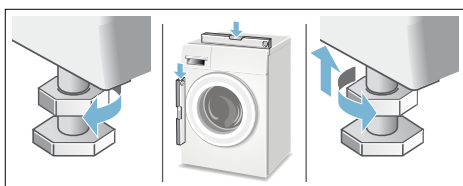

## Elektrická přípojka

### **⚠ Varování**

#### **Nebezpečí ohrožení života!**

Při kontaktu s částmi pod napětím hrozí nebezpečí úrazu elektrickým proudem.

- Nikdy se nedotýkejte síťové zástrčky mokřýma nebo vlhkýma rukama.
- Při odpojování síťového kabelu ze zásuvky vždy zatáhněte za síťovou zástrčku, nikdy ne za kabel. Hrozí poškození kabelu.
- Nikdy síťovou zástrčku nevytahujte během provozu spotřebiče.

Postupujte dle následujících pokynů:

### Upozornění

- Specifikace napětí a sítě pro tento spotřebič (uvedené na typovém štítku) se musí shodovat. Pokyny k připojení a požadovaná pojistka jsou uvedeny na typovém štítku spotřebiče.
- Připojte spotřebič pouze na střídavé napětí do předpisově nainstalované zásuvky s ochranným vodičem.
- Síťová zástrčka a zásuvka musí být kompatibilní.
- Průřez kabelu musí být adekvátní.
- Systém uzemnění musí být správně nainstalován.
- Případnou výměnu síťového kabelu smí provádět pouze kvalifikovaný elektrikář. Náhradní síťový kabel můžete zakoupit v zákaznickém servisu.
- Nepoužívejte rozdvojky či prodlužovací kabely.
- Při použití proudového chrániče se smí použít pouze typ s označením . Pouze tento symbol zaručuje splnění současných platných předpisů.
- Síťová zástrčka musí být vždy volně přístupná. Pokud to není možné, z důvodu dodržení příslušných bezpečnostních předpisů musí být do trvalé instalace zabudován spínač (2 pólový spínač) v souladu s předpisy pro elektrickou instalaci.
- Síťový kabel se nesmí zlomit, skřípnout, upravovat ani řezat.
- Síťový kabel nesmí přijít do kontaktu s horkým povrchem.

## Před prvním praním

Váš spotřebič byl před odesláním z výrobního závodu řádně otestován. Pro odstranění zbytku vody z procesu testování nechte proběhnout jeden prací cyklus **bez** prádla.

### Upozornění

- Pračka **musí být odborně nainstalovaná a připojená**. Od → *Strana 13*
- Poškozený spotřebič nikdy neuvádějte do provozu. Kontaktujte zákaznický servis.

### Přípravné práce:

1. Zkontrolujte pračku.
2. Odstraňte ochranou fólii z ovládacího panelu.
3. Zapojte síťovou zástrčku.
4. Otevřete přívod vody.

### Spusťte program bez prádla:

1. Zapněte spotřebič.
2. Zavřete dvířka. (Nevkládejte prádlo!)
3. Nastavte program **čištění bubnu 90 °C**.
4. Otevřete zásobník na prací prostředky.
5. Nalijte cca 1 litr vody do komory II.
6. Do komory II naplňte univerzální prášek na praní.

**Upozornění:** Abyste zabránili tvorbě pěny, použijte pouze polovinu množství pracího prostředku doporučeného výrobcem pracího prostředku. Nepoužívejte prací prostředek na vlnu nebo na jemné prádlo.

7. Zavřete zásobník na prací prostředky.
8. Stiskněte tlačítko .
9. Po skončení programu spotřebič vypněte.

**Pračka je nyní připravená k provozu.**

## Přeprava

Např. při stěhování

### Přípravné práce:

1. Zavřete přívod vody.
2. Snižte tlak vody v přírodní hadici: → *Strana 44*; čištění a údržba – ucpané sítko v přívodu vody.
3. Odpojte pračku od elektrické sítě.
4. Vypusťte zbývající prací roztok: → *Strana 43*; čištění a údržba – ucpané čerpadlo, nouzové vypuštění.
5. Odpojte hadice.

### Instalace přepravních pojistek:

1. Sundejte a uschovejte kryty. Použijte případně šroubovák.

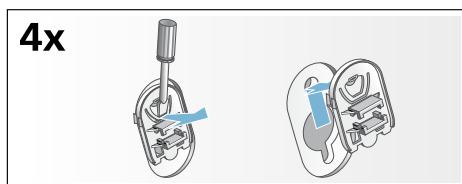

2. Nasadte všechna 4 pouzdra. Síťový kabel zajistěte v držácích. Nasadte šrouby přepravních pojistek a utáhněte je klíčem vel. 13.

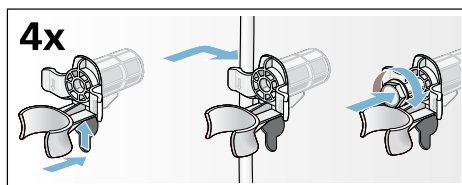

### Před opětovným uvedením do provozu:

#### Upozornění

- **Bezpodmínečně** odstraňte přepravní pojistky!
- Do komory II nalijte cca 1 l vody, zvolte a spusťte program **odčerpání**. Tak zabráníte tomu, aby při příštím praní odtek nevyužitý prací prostředek:



## Nejdůležitější ve zkratce

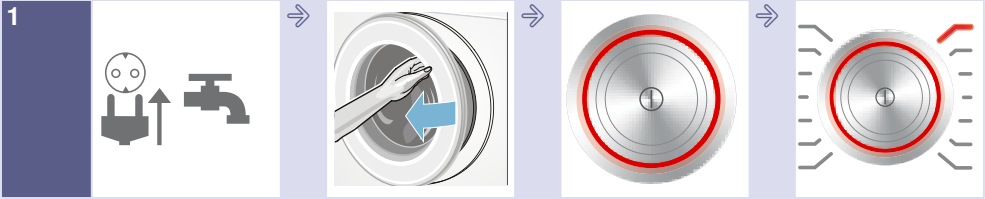

1  
Připojte síťovou zástrčku. Otevřete přívod vody.

Otevřete dvířka spotřebiče.

Pro zapnutí stiskněte tlačítko ①.

Zvolte program, např. **bavlna**.



2  
Roztřídte prádlo.

Dodržte maximální množství prádla (v závislosti na modelu) na displeji.

Vložte prádlo.

Zavřete dvířka.

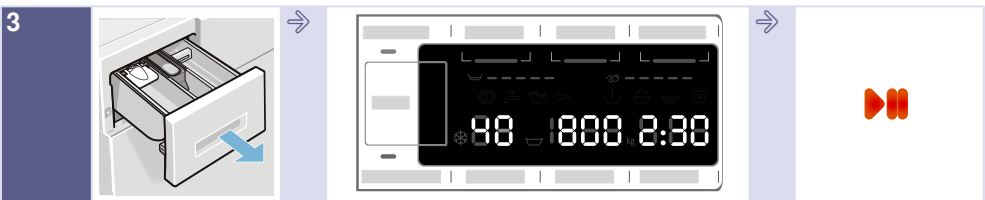

3  
Naplňte prací prostředek.

Je-li třeba, můžete změnit předvolbu programů či zvolit další nastavení.

Spusťte program.

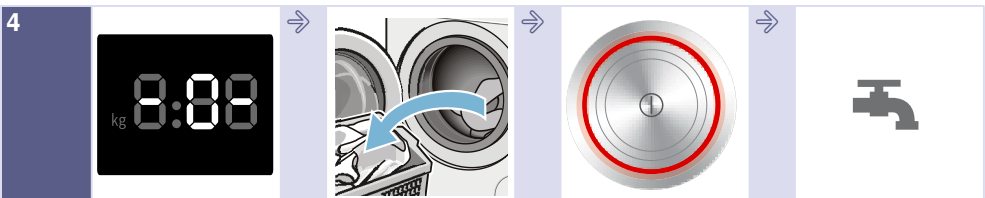

4  
Konec programu

Otevřete dvířka a vyjměte prádlo.

Pro vypnutí stiskněte tlačítko ①.

Zavřete přívod vody (u modelů bez AquaStop).

## Seznámení se se spotřebičem

### Pračka

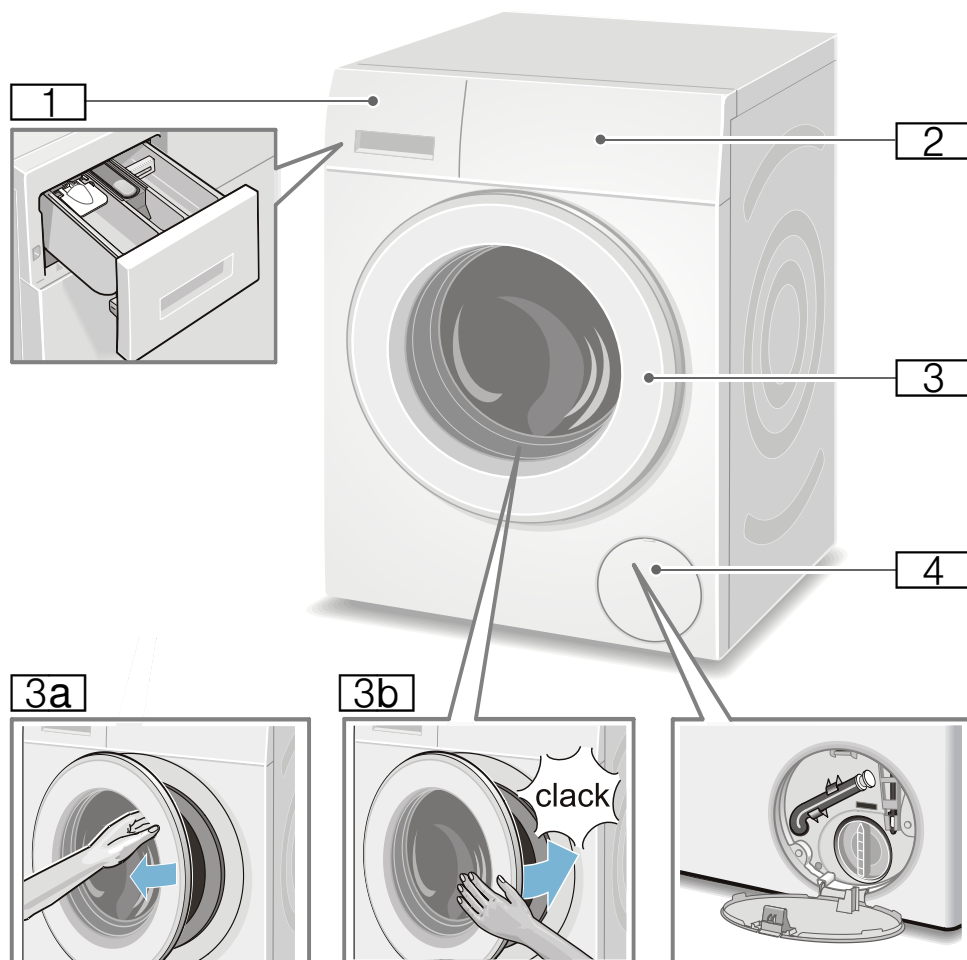





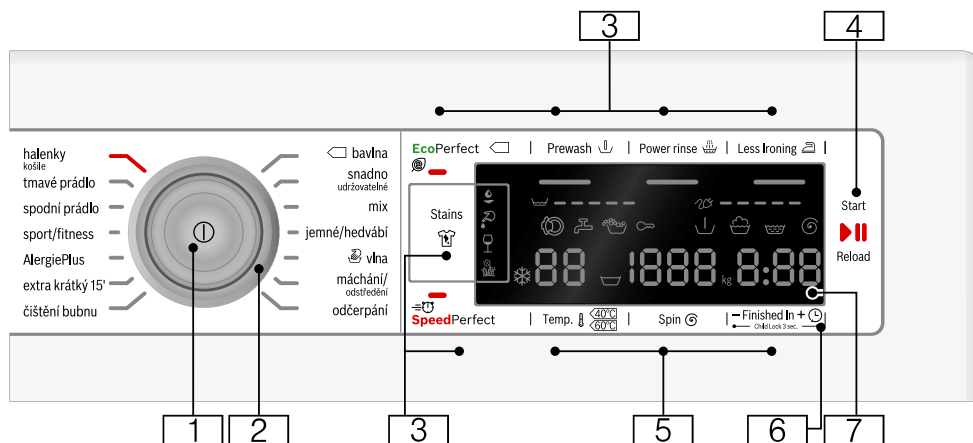

- 1** Zásobník na prací prostředky  
→ *Strana 36*
- 2** Ovládací panel/displej
- 3** Dvířka s madlem
- 3a** Otevření dvířek
- 3b** Zavření dvířek
- 4** Krytka pro údržbu





## Ovládací panel



- 1** **Hlavní vypínač**  
pro zapnutí/vypnutí pračky:  
Stiskněte tlačítko ①.
- 2** **Volič programů**  
pro výběr programu.  
Přehled programů → *Strana 27*
- 3** **Další programová nastavení:**  
→ *Strana 34*

  - SpeedPerfect ,
  - EcoPerfect ,
  - předpírka (Prewash ) ,
  - extra máchání (Power rinse ) ,
  - snadné žehlení (Less Ironing ) ,
  - skvrny (Stains )
- 4** **Tlačítko  pro:**

  - spuštění programu
  - přerušení programu, např. pro přidání prádla → *Strana 38*
  - přerušení programu → *Strana 38*
- 5** **Změna předvolby programů:**  
→ *Strana 33*

  - teplota (Temp. ) ,
  - rpm (počet odstředivých otáček (Spin ) ,
  - odložený start (Finished In )
- 6** **Dětská pojistka**  
(Child Lock 3 sec. (∞))  
Aktivace/deaktivace bránící náhodné změně nastavení funkcí spotřebiče:  
Držte cca 3 sekundy současně stisknutá tlačítka **odložený start** (Finished In ) + a -.  
→ *Strana 37*
- 7** **Displej** pro nastavení a pokyny  
→ *Strana 24*

## Displej

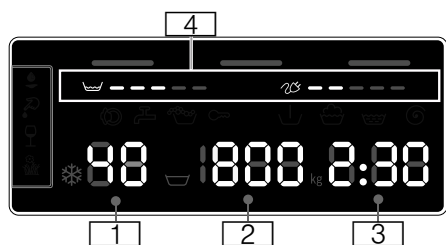

### Přednastavené hodnoty programů:

- 1** **teplota** ve °C  
 \* -90 (\* = studená)
- 2** **rychlost odstředování**  
 v ot/min,  
 ▽, 0–1 600\*;  
 \* max. rychlost odstředování  
 v závislosti na zvoleném  
 programu a modelu
- 0 = bez odstředování, pouze odčerpání → *Strana 33*
  - ▽ = stop po máchání → *Strana 33*
- 3** **doba trvání**  
 např. 2:30;  
 doba trvání programu  
 v závislosti na zvoleném  
 programu v h:min  
 (hodiny:minuty)
- **odložený start**  
 1–24 h; konec programu po ...h  
 (h = hodiny)
  - **doporučené množství prádla**  
 např. kg 8\*;  
 \* v závislosti na zvoleném programu
- 4** **upozornění na spotřebu energie a vody:** → *Strana 12*
- ukazatel spotřeby vody
  - ukazatel spotřeby energie

### další upozornění na displeji

skvrny (Stains) → *Strana 34*

#### Postup programu:

	předpírka
	praní
	máchání
	odstředování
- 0 -	konec programu
	ukončení programu během máchání
- P -	pauza, např. pro přidání prádla

#### Dvířka:

svítí	Dvířka lze otevřít.
bliká	Po spuštění programu: Dvířka nejsou správně zavřena.

#### Přívod vody:

svítí	Není otevřený přívod vody, voda nemá tlak.
bliká	Příliš nízký tlak vody (může se prodloužit doba trvání programu).

#### Dětská pojistka: → *Strana 37*

svítí	Dětská pojistka je aktivovaná.
bliká	Dětská pojistka je aktivovaná, otočený volič programů.

#### Rozpoznání pěny:

svítí	→ <i>Strana 37</i>
-------	--------------------

#### Chybové hlášení:

E: -- → *Strana 45*

#### Nastavení signálů:

0–4 → *Strana 40*

#### Automatické vypnutí spotřebiče:

On / Off → *Strana 12*, → *Strana 40*



## Prádlo

### Příprava prádla

#### Varování!

#### Poškození spotřebiče/oděvů

Cizí tělesa (např. mince, kancelářské svorky, jehly, hřebíky) mohou poškodit vaše prádlo nebo součástky vaší pračky.

Při přípravě prádla tedy berte na vědomí následující tipy:

- Vyprázdněte kapsy.

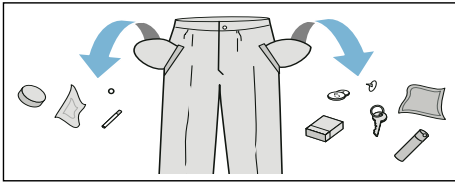







- Dávejte pozor na kovové předměty (kancelářské sponky atd.) a odstraňte je.
- Choulostivé prádlo (punčochy, podprsenky s ramínky atd.) perte v síťce/sáčku.
- Zavřete zipy, zapněte knoflíčky na povlečení.
- Kartáčkem odstraňte písek z kapes a záhybů.
- Odstraňte záclonové žabky nebo je zavažte do sítky/sáčku.

### Třídění prádla

Prádlo protříd'te podle pokynů k jeho údržbě a podle pokynů výrobce na štítcích jednotlivých oděvů, a to v závislosti na:

- druhu tkaniny/vláken,
- barvy.

**Upozornění:** Prádlo může barvit. Bílé a barevné prádlo perte zvlášť. Nové barevné prádlo vyperte poprvé samostatně.

- Znečištění  
Podobně znečištěné prádlo perte pohromadě.  
Některé příklady stupně zašpinění najdete na → *Strana 26*.
  - **Mírně:** Bez předpírky, příp. zvolte nastavení **SpeedPerfect** .
  - **Běžné**
  - **Silně:** Vložte menší množství prádla, zvolte program s předpírkou.
  - **Skvrny:** Skvrny odstraňte/ ošetřete, dokud jsou ještě čerstvé. Nejprve je potřete mýdlovým roztokem, nedrhněte je. Poté prádlo vyperte pomocí příslušného programu. Úporné/ zaschlé skvrny se někdy odstraní až po několikerém praní.
- Symboly na štítcích oděvů  
**Upozornění:** Čísla u symbolů upozorňují na maximální použitelnou teplotu praní.
  -  vhodný normální prací cyklus;  
např. program bavlna
  -  nutný šetrný prací cyklus;  
např. program snadná údržba
  -  nutný obzvlášť šetrný prací cyklus; např. program jemné/hedvábí
  -  vhodné pro ruční praní; např. program  vlna
  -  Neperte prádlo v pračce.



## Prací prostředek

### Výběr správného pracího prostředku

Informace uvedené na štítcích jsou velmi důležité pro výběr vhodného pracího prostředku, teploty a způsobu praní. → více na [www.sartex.ch](http://www.sartex.ch) Pro další užitečné informace o pracích prostředcích a ostatních čisticích prostředcích pro domácí použití navštivte webovou stránku [www.cleanright.eu](http://www.cleanright.eu)

- **Běžný prací prostředek s optickými rozjasňovači**  
hodí se pro bílé prádlo ze lnu nebo bavlny s možností vyvářky program: bavlna/studená – max. 90 °C
- **Prací prostředky na barevné prádlo bez bělidla a optických rozjasňovačů**  
hodí se pro barevné prádlo ze lnu nebo bavlny  
program: bavlna/studená – max. 60 °C
- **Prací prostředky na barevné/jemné prádlo bez optických rozjasňovačů**  
hodí se pro barevné prádlo ze snadno ošetřovatelných vláken, syntetických vláken  
program: snadná údržba/studená – max. 60 °C
- **Prací prostředky na jemné prádlo**  
hodí se pro choulostivé jemné textilie, hedvábí nebo viskózu  
program: jemné/hedvábí/studená – max. 40 °C
- **Prací prostředky na vlnu**  
hodí se pro vlnu program: vlna/studená – max. 40 °C

### Úspora energie a pracího prostředku

Pro lehce a běžně znečištěné prádlo je možné snížit spotřebu energie (nižší teplota praní) a pracího prostředku.















Úspora	Znečištění/Tip
<p>Snížená teplota a množství pracího prostředku podle doporučeného dávkování</p>  <p>Teplota podle visačky a množství pracího prostředku podle doporučeného dávkování/silné zašpinění</p>	<p><b>Mírné</b> Nejsou patrné zašpinění a skvrny. Z oděvů je cítit tělesný pach, např.:</p> <ul style="list-style-type: none"> <li>■ lehké letní/sportovní oděvy (nošené několik hodin)</li> <li>■ trika, košile, halenky (nošené až 1 den)</li> <li>■ povlečení a ručníky pro hosty (používané 1 den)</li> </ul> <p><b>Běžné</b> Viditelné zašpinění / nebo viditelné skvrny, např.:</p> <ul style="list-style-type: none"> <li>■ trika, košile, halenky (propocené, několikrát nošené)</li> <li>■ ručníky, povlečení (používané až 1 týden)</li> </ul> <p><b>Silné</b> Jasně viditelné zašpinění nebo skvrny, např. utěrky, dětské prádlo, pracovní oděvy.</p>

**Upozornění:** Při dávkování všech pracích/pomocných/ošetřujících a čisticích prostředků bezpodmínečně dodržujte pokyny výrobce a upozornění.  
→ *Strana 36*











## Přehled programů



















### Programy na voliči programů

Program/druh prádla/pokyny	Nastavení
<b>Název programu</b> Krátký popis programu, příp. pro které textilie je vhodný.	max. množství prádla volitelná teplota (☼= studená) volitelná rychlost odstředování **: ▽ = ukončení programu během máchání, 0 = bez odstředování, pouze odčerpání volitelná přídavná nastavení programu
<b>bavlna (Cottons):</b> Odolné textilie, bavlněné nebo lněné textilie s možností vyvářky <b>Upozornění</b> <ul style="list-style-type: none"> <li>■ Při nastavení <b>EcoPerfect</b> ☉ je teplota praní nižší než zvolená teplota. Při zvláštním přání ohledně dosažení teploty pracího roztoku použijte program bez nastavení <b>EcoPerfect</b> ☉, případně s vyšší teplotou.</li> <li>■ Při nastavení <b>SpeedPerfect</b> ≡☹ vhodný jako krátký program pro mírně zašpiněné prádlo.</li> </ul>	max. 8 kg/5* kg ☼-90 °C ▽, 0-1 600** ot/min EcoPerfect ☉, SpeedPerfect ≡☹, předpírka (Prewash ▽), extra máchání (Power rinse ☼), snadné žehlení (Less Ironing ≡)
<b>snadno udržovatelné (Easy-Care):</b> Textilie ze syntetických vláken nebo směsových tkanin	max. 4 kg ☼ ... 60 °C ▽, 0-1 200 ot/min EcoPerfect ☉, SpeedPerfect ≡☹, předpírka (Prewash ▽), extra máchání (Power rinse ☼), snadné žehlení (Less Ironing ≡)
* Redukované naplnění při nastavení <b>SpeedPerfect</b> ≡☹ ** Max. rychlost odstředování v závislosti na modelu *** Program v závislosti na modelu	

Program/druh prádla/pokyny	Nastavení
<p><b>mix (Mix):</b> Směs bavlněných a syntetických textilií</p>	<p>max. 4 kg ❄-40 °C ☒, 0-1 600** ot/min EcoPerfect , SpeedPerfect , předpírka (Prewash ), extra máchání (Power rinse ), snadné žehlení (Less Ironing )</p>
<p><b>jemné/hedvábí (Delicates/Silk):</b> Pro choulostivé prací textilie, např. z hedvábí, saténu, syntetických vláken nebo směsových tkanin (např. hedvábné halenky, hedvábné šály) <b>Upozornění:</b> Používejte prací prostředky na jemné prádlo nebo hedvábí, vhodné pro praní v pračce.</p>	<p>max. 2 kg ❄-40 °C ☒, 0-800 ot/min EcoPerfect , SpeedPerfect , předpírka (Prewash ), extra máchání (Power rinse ), snadné žehlení (Less Ironing )</p>
<p> <b>vlna (Wool):</b> Textilie z vlny nebo s podílem vlny, které lze prát ručně nebo v pračce Mimořádně šetrný prací program pro zabránění sražení prádla, delší přestávky během programu (textilie leží v pracím roztoku). <b>Upozornění</b> ■ Vlna je živočišného původu, např. angora, alpaka, lama, ovce. ■ Pro praní v pračce používejte prací prostředky vhodné pro vlnu.</p>	<p>max. 2 kg ❄-40 °C ☒, 0-800 ot/min -</p>
<p><b>odčerpání (Drain):</b> Máchací vody, např. po nastavení ☒ (ukončení programu během máchání = bez závěrečného odstředování).</p>	<p>- - - -</p>
<p><b>máchání/odstředění (Rinse/Spin)</b> Máchání/odstředování navíc s volitelnou rychlostí odstředování <b>Upozornění:</b> Z výrobního závodu je u tohoto programu přednastavené tlačítko <b>extra máchání</b> (Power rinse ). Pokud si přejete jen odstředování, tlačítko deaktivujte.</p>	<p>- - ☒, 0-1 600** ot/min snadné žehlení (Less Ironing )</p>
<p>* Redukované naplnění při nastavení <b>SpeedPerfect</b> </p> <p>** Max. rychlost odstředování v závislosti na modelu</p> <p>*** Program v závislosti na modelu</p>	



Program/druh prádla/pokyny	Nastavení
<p>*** <b>čištění bubnu (Drum Clean):</b></p> <p>Program pro čištění a údržbu bubnu a vany pračky, např. před 1. praním, při častém praní při nízké teplotě (40 °C a nižší) a při zápachu po delší nepřítomnosti. Kontrolka <b>čištění bubnu (Drum Clean)</b> bliká, pokud jste delší dobu nepoužili program s 60 °C nebo vyšší teplotou.</p> <p><b>Upozornění</b></p> <ul style="list-style-type: none"> <li>■ Spusťte program pro údržbu bubnu bez prádla.</li> <li>■ Použijte univerzální prací prášek nebo prací prášek s bělidly. Abyste zabránili tvorbě pěny, použijte pouze polovinu množství pracího prostředku doporučeného výrobcem pracího prostředku. Nepoužívejte prací prostředek na vlnu nebo na jemné prádlo.</li> </ul>	<p>0 kg</p> <p>80, 90 °C</p> <p>1 200 ot/min</p> <p>-</p>
<p><b>extra krátký 15' (Super 15')</b></p> <p>Extra krátký program cca 15 minut, vhodný pro malé kousky mírně zašpiněného prádla</p>	<p>max. 2 kg</p> <p>✳-40 °C</p> <p>0-1 200 ot/min</p> <p>-</p>
<p>*** <b>jeans/tmavé prádlo (Jeans/Dark Wash):</b></p> <p>Tmavé textilie z bavlny a tmavé textilie se snadnou údržbou Textilie perte naruby.</p>	<p>max. 3,5 kg</p> <p>✳-40 °C</p> <p>☒, 0-1 200 ot/min</p> <p>EcoPerfect , SpeedPerfect , předpírka (Prewash , extra máchání (Power rinse , snadné žehlení (Less Ironing )</p>
<p>*** <b>alergiePlus (AllergyPlus):</b></p> <p>Odolné textilie z bavlny nebo lnu</p> <p><b>Upozornění:</b> Kvůli delšímu praní při definované teplotě, vyšší hladině vody a delšímu máchání je zejména vhodný při zvýšených hygienických nárocích nebo zvláště citlivé pokožce.</p>	<p>max. 7 kg/5* kg</p> <p>✳-60 °C</p> <p>☒, 0-1 600** ot/min</p> <p>EcoPerfect , SpeedPerfect , předpírka (Prewash , extra máchání (Power rinse , snadné žehlení (Less Ironing )</p>
<p>* Redukované naplnění při nastavení <b>SpeedPerfect</b> </p> <p>** Max. rychlost odstředování v závislosti na modelu</p> <p>*** Program v závislosti na modelu</p>	

Program/druh prádla/pokyny	Nastavení
<p><b>*** outdoor / impregnace (Outdoor/Impregnation)</b> Praní s následnou impregnací oblečení odolného proti vlivům počasí a outdoorového oblečení s membránovým povrchem a hydrofobních textilií</p> <ol style="list-style-type: none"> <li>1. Zvolte program.</li> <li>2. Speciální prací prostředek na outdoorové textilie dávkuje do komory II.</li> <li>3. Impregnační prostředek (max. 170 ml) dávkuje do komory I.</li> <li>4. Stiskněte tlačítko . Následné ošetření prádla podle údajů výrobce.</li> </ol> <p><b>Upozornění</b></p> <ul style="list-style-type: none"> <li>■ Používejte speciální prací prostředky vhodné pro praní v pračce, dávkování podle údajů výrobce.</li> <li>■ Prádlo se nesmí ošetřovat aviváží.</li> <li>■ Před praním důkladně vyčistěte zásobník na prací prostředek (všechny komory) od zbytků aviváže.</li> </ul>	<p>max. 1 kg</p> <p> -40 °C</p> <p> 0-800 ot/min</p> <p>EcoPerfect , SpeedPerfect , extra máchání (Power rinse ),</p>
<p><b>*** outdoor (Outdoor)</b> Oblečení odolné proti vlivům počasí a outdoorové oblečení s membránovým povrchem a hydrofobní textilie</p> <p><b>Upozornění</b></p> <ul style="list-style-type: none"> <li>■ Používejte speciální prací prostředky vhodné pro praní v pračce, dávkuje podle údajů výrobce</li> <li>■ Prádlo se nesmí ošetřovat aviváží.</li> <li>■ Před praním důkladně vyčistěte zásobník na prací prostředek (všechny komory) od zbytků aviváže.</li> </ul>	<p>max. 2 kg</p> <p> -40 °C</p> <p> 0-800 ot/min</p> <p>EcoPerfect , SpeedPerfect , extra máchání (Power rinse ),</p>
<p><b>*** sportovní oblečení (Sportswear)</b> Textilie z mikrovlákná pro sport a volný čas</p> <p><b>Upozornění</b></p> <ul style="list-style-type: none"> <li>■ Prádlo se nesmí ošetřovat aviváží.</li> <li>■ Před praním důkladně vyčistěte zásobník na prací prostředky (všechny komory) od zbytků aviváže.</li> </ul>	<p>max. 2 kg</p> <p> -40 °C</p> <p> 0-800 ot/min</p> <p>EcoPerfect , SpeedPerfect , předpírka (Prewash ), extra máchání (Power rinse ), snadné žehlení (Less Ironing )</p>
<p>* Redukované naplnění při nastavení <b>SpeedPerfect</b> </p> <p>** Max. rychlost odstředování v závislosti na modelu</p> <p>*** Program v závislosti na modelu</p>	

Program/druh prádla/pokyny	Nastavení
<p>*** <b>záclony (Curtains)</b></p> <p>3,5 kg těžkých závěsů nebo 25–30 m<sup>2</sup> lehkých záclon</p> <p><b>Upozornění</b></p> <ul style="list-style-type: none"> <li>■ Redukované otáčky při máchání a závěrečném odstředování.</li> <li>■ Použijte prací prostředek na záclony vhodný pro praní v pračce.</li> <li>■ Z výrobního závodu je přednastavené tlačítko <b>předpírka</b> (Prewash ↓),. Pokud si nepřejete předpírku, tlačítko deaktivujte.</li> </ul>	<p>max. 3,5 kg</p> <p>❄-40 °C</p> <p>☪, 0–800 ot/min</p> <p>EcoPerfect 🌿, SpeedPerfect =🌀, předpírka (Prewash ↓), extra máchání (Power rinse 🌀)</p>
<p>*** <b>noční praní (Night Wash)</b></p> <p>Obzvláště tichý prací program pro praní v noci, vhodný pro textilie z bavlny, lnu, syntetických vláken nebo směsových tkanin</p> <p><b>Upozornění</b></p> <ul style="list-style-type: none"> <li>■ Deaktivovaný signál po ukončení.</li> <li>■ Přednastavená rychlost závěrečného odstředování a zkrácená doba praní.</li> </ul>	<p>max. 4 kg</p> <p>❄-40 °C</p> <p>☪, 0–1 200 ot/min</p> <p>EcoPerfect 🌿, SpeedPerfect =🌀, předpírka (Prewash ↓), extra máchání (Power rinse 🌀), snadné žehlení (Less Ironing 🌀)</p>
<p>*** <b>spodní prádlo (Lingerie)</b></p> <p>Pro choulostivé, prací spodní prádlo, např. ze sametu, krajky, lycry, hedvábí nebo saténu</p>	<p>max. 1 kg</p> <p>❄-40 °C</p> <p>☪, 0–600 ot/min</p> <p>EcoPerfect 🌿, SpeedPerfect =🌀, předpírka (Prewash ↓), extra máchání (Power rinse 🌀), snadné žehlení (Less Ironing 🌀)</p>
<p>*** <b>přikrývky/deky (Blankets/Duvet)</b></p> <p>Textilie, polštáře, prošívané přikrývky nebo deky plněné syntetickými vlákny, které lze prát v pračce; vhodný také pro náplně s peřím</p> <p><b>Upozornění:</b> Velké kusy perte jednotlivě. Použijte prací prostředek na jemné prádlo – řiďte se značkami pro ošetřování. Dávkujte šetrné prací prostředek.</p>	<p>max. 2,5 kg</p> <p>❄-60 °C</p> <p>☪, 0–1 200 ot/min</p> <p>EcoPerfect 🌿, SpeedPerfect =🌀, extra máchání (Power rinse 🌀)</p>
<p>*** <b>peří (Down):</b></p> <p>Textilie, polštáře, přikrývky plněné peřím, které lze prát v pračce; vhodný také pro náplně se syntetickými vlákny</p> <p><b>Upozornění:</b> Velké kusy perte jednotlivě. Použijte prací prostředek na jemné prádlo – řiďte se značkami pro ošetřování. Dávkujte šetrné prací prostředek.</p>	<p>max. 2,5 kg</p> <p>❄-60 °C</p> <p>☪, 0–1 200 ot/min</p> <p>EcoPerfect 🌿, SpeedPerfect =🌀, extra máchání (Power rinse 🌀)</p>
<p>* Redukované naplnění při nastavení <b>SpeedPerfect</b> =🌀</p> <p>** Max. rychlost odstředování v závislosti na modelu</p> <p>*** Program v závislosti na modelu</p>	

Program/druh prádla/pokyny	Nastavení
<b>košile/halenky (Shirts/Business):</b> Nežehlivé košile/halenky z bavlny, lnu, syntetických nebo směšových tkanin	max. 2 kg ❄-60 °C ☞, 0-800 ot/min
<b>Upozornění</b> <ul style="list-style-type: none"> <li>■ Při nastavení <b>snadné žehlení</b> (Less Ironing ☞) se košile/halenky pouze krátce odstředí, pověsí se mokré. → Samožehlicí efekt.</li> <li>■ Košile/halenky z hedvábí/choulostivých materiálů perte pomocí programu <b>jemné/hedvábí</b> (Delicates/Silk).</li> </ul>	EcoPerfect Ⓞ, SpeedPerfect ≡☞, předpírka (Prewash ☽), extra máchání (Power rinse ☞), snadné žehlení (Less Ironing ☞)
* Redukované naplnění při nastavení <b>SpeedPerfect</b> ≡☞ ** Max. rychlost odstřeďování v závislosti na modelu *** Program v závislosti na modelu	

## Škrobení

**Upozornění:** Při praní tohoto druhu prádla nelze používat aviváž.

Škrobení je možné s tekutým škrobem zejména při programu máchání a bavlna. Škrob dávkujte podle údajů výrobce do komory ☞ (příp. ji předem vyčistěte).

## Barvení/bělení

Barvení lze provádět pouze v rozsahu běžném v domácnosti! Sůl může poškodit ušlechtilou ocel! Dodržujte pokyny výrobce barvicího prostředku!

**Nepoužívejte** pračku k bělení oděvů!

## Namáčení

1. Zapněte spotřebič.
2. Zvolte program **bavlna 30°C**.
3. Do komory **II** dejte namáčecí nebo prací prostředek podle údajů výrobce.
4. Stiskněte tlačítko ☞☞. Program se spustí.
5. Po cca 10 minutách zastavte program stisknutím tlačítka ☞☞☞.
6. Po požadované době namáčení opět stiskněte tlačítko ☞☞☞, pokud má program pokračovat, nebo program změňte.

### Upozornění

- Vložte prádlo stejné barvy.
- Není nutné přidávat žádný další prací prostředek, protože se k praní použije namáčecí roztok.

## P+ Předvolby programů

Předvolby programů se zobrazují v hlavní nabídce po výběru programu.

Následující nastavení můžete změnit.

Přehled veškerých možných nastavení v závislosti na programu naleznete zde → *Strana 27*.

### Teplota

(Temp. ⌘)

V závislosti na aktuálním stavu programu můžete změnit nastavenou teplotu před začátkem programu či v jeho průběhu.

Maximální nastavitelná teplota závisí na zvoleném programu

### Rpm (počet odstředivých otáček)

(Spin Ⓢ)

V závislosti na aktuálním stavu programu můžete změnit počet odstředivých otáček (v o/m; otáčky za minutu) před začátkem programu či v jeho průběhu.

**Nastavení 0:** Bez odstředění, voda je pouze odčerpána. Prádlo zůstane uvnitř bubny mokré, např. u prádla, které nemá procházet cyklem odstředění.

**Nastavení ∇:** Zastavení máchání = bez závěrečného odstředění. Po posledním cyklu máchání prádlo zůstane ještě ve vodě.

Pokud se nechystáte prádlo z pračky hned vyjmout, můžete zvolit program "Zastavení máchání", díky němuž se zabráni pomačkání oděvů.

Opětovné spuštění/ukončení programu → *Strana 38*

Maximální nastavitelná rychlost odstředivých otáček závisí na modelu vašeho spotřebiče a zvoleném programu.

## Odložený start

(Finished In Ⓢ)

**Před spuštěním programu** můžete v krocích po jedné hodině (h = hodina) až maximálně 24 h předvolit konec programu odložený start ((Finished In).

Za tímto účelem:

1. Zvolte program.  
Zobrazí se doba trvání zvoleného programu, např. **2:30** (hodiny:minuty).

2. Stisknete tlačítko **odložený start** tolikrát, dokud se nezobrazí požadovaný počet hodin.

**Upozornění:** Tlačítkem **odložený start +** se hodnoty nastavení zvyšují a tlačítkem **odložený start –** se snižují.

3. Stisknete tlačítko ▷⏏.

Program se spustí.

Na displeji se zobrazí nastavený počet hodin, např. **8h** a odměřuje se, dokud prací program nezačne. Potom se zobrazí doba trvání programu.

**Upozornění:** Doba trvání programu se v průběhu programu automaticky přizpůsobuje. Změna předvolby programů, resp. nastavení programu může mít také za následek změnu doby trvání programu.

**Po spuštění programu** (pokud jste nastavili **odložený start** a prací program se ještě nespustil) můžete nastavený počet hodin změnit následovně:

1. Stisknete tlačítko ▷⏏.

2. Tlačítkem **odložený start –** nebo **+** změňte počet hodin.

3. Stisknete tlačítko ▷⏏.

**Po spuštění programu** můžete v případě potřeby přidat nebo vyjmout prádlo. → *Strana 38*

## **P+** Další programová nastavení

Přehled všech dalších možných nastavení, která lze zvolit v závislosti na příslušném programu, najdete od → *Strana 27*.

### **SpeedPerfect**

Stejný účinek praní v kratším časovém úseku, ale s vyšší spotřebou energie než u standardních programů bez nastavení SpeedPerfect .

**Upozornění:** Nepřekračujte maximální naplnění.

Přehled programů → *Strana 27*

### **EcoPerfect**

Energeticky optimalizované praní díky snížení teploty při srovnatelném pracovním účinku jako u zvoleného programu bez nastavení EcoPerfect .

### **Předpírka**

(Prewash )

Pro silně znečištěné prádlo.

**Upozornění:** Prací prostředek rozdělte do komory **I** a **II**.

### **Extra máchání**

(Power rinse )

Další cykly máchání závisí na konkrétním programu; programy s delším časovým úsekem pro velmi citlivou pleť či pro oblasti s velmi měkkou vodou.

## **Snadné žehlení**

(Less Ironing )

Redukuje zmačkání pomocí speciálního průběhu odstředování s následovným načechráním prádla a sníženými otáčkami odstředování.

**Upozornění:** Zvýšená zbytková vlhkost prádla.

## **skvrny**

(Stains )

Celkem si lze vybrat ze 4 různých druhů skvrn.

	tuk/stolní olej
	krev
	červené víno
	tráva

Pračka přizpůsobí prostřední teplotu praní, pohyb bubny a dobu namáčení cíleně druhu skvrny. Horká nebo studená voda, jemný nebo intenzivní pohyb prádla a dlouhé nebo krátké namáčení zabezpečí speciální průběh pracovního programu pro příslušný druh skvrny. Skvrny tak budou optimálně vyprány.

**Upozornění:** Při delším stisknutí tlačítka probíhají hodnoty nastavení automaticky.

## Obsluha spotřebiče

### Příprava pračky

**Upozornění:** Pračka **musí být odborně nainstalovaná a připojená.**

Od → *Strana 13*

1. Zapojte síťovou zástrčku.
2. Otevřete přívod vody.
3. Otevřete dvířka spotřebiče.
4. Zkontrolujte, zda je buben úplně prázdný. Příp. ho vyprázdněte.

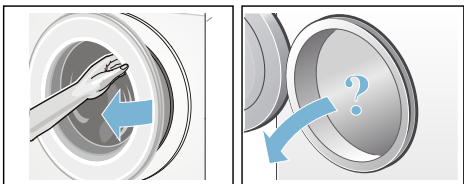

### Zapnutí spotřebiče / výběr programu

Stiskněte tlačítko ①. Spotřebič je zapnutý.

Poté se vždy zobrazí program **bavlna** přednastavený z výrobního závodu.

Můžete použít tento program, nebo zvolit jiný program. Voličem programů lze otáčet oběma směry.

**Upozornění:** Pokud jste aktivovali dětskou pojistku, musíte ji nejprve deaktivovat, teprve potom můžete nastavit jiný program. → *Strana 37*

U voliče programů svítí ukazatel a na displeji se zobrazí **předvolba nastavení** pro zvolený program:

- teplota,
- rpm (počet odstředivých otáček)
- maximální naplnění střídavě s dobou trvání programu
- a ukazatel na spotřebu vody a energie.

U spotřebičů s **vnitřním osvětlením bubnu**:

Po zapnutí spotřebiče, po otevření a zavření dvířek a po spuštění programu je buben osvětlený. Osvětlení zhasne automaticky.

### Vložení prádla do bubnu

#### **Varování**

#### **Nebezpečí ohrožení života!**

Kusy prádla předem ošetřené čisticími prostředky obsahujícími rozpouštědla, např. odstraňovačem skvrn / benzínem, mohou po vložení způsobit výbuch. Prádlo předem důkladně vymáchejte ručně.

#### **Upozornění**

- Smíchejte velké a malé kusy prádla. Různě velké kusy prádla se při odstředování lépe rozdělí. Jednotlivé kusy prádla mohou vést k nevyváženosti.
  - Dodržujte uvedené max. naplnění. Přeplnění zhoršuje výsledek praní a podporuje pomačkání prádla.
1. Roztřídněné kusy prádla protřepejte a vložte do bubnu.
  2. Dbejte na to, abyste mezi dvířka a pryžovou manžetu nepřiskřípli prádlo, a dvířka zavřete.

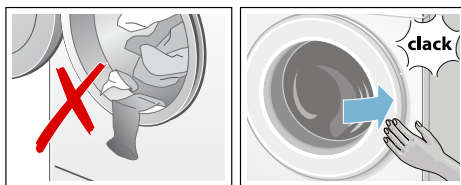

Ukazatel tlačítka  bliká a na displeji se zobrazí nastavení programu.

## Dávkování a plnění pracích a ošetrovacích prostředků

### Pozor!

#### Poškození spotřebiče

Čisticí prostředky a prostředky pro ošetření prádla před praním (např. prostředky na skvrny, spreje před praním) mohou poškodit povrch pračky, pokud se na něj dostanou. Dbejte na to, aby se tyto prostředky nedostaly na povrch pračky. Případné zbytky spreje a jiné zbytky/kapky okamžitě otřete vlhkým hadrem.

### Dávkování

Prací a ošetrovací prostředky dávkujte podle:

- tvrdosti vody; informace získáte u vaší vodárny,
- pokynů výrobce uvedených na obalu,
- množství prádla,
- znečištění → *Strana 26*

### Plnění

#### Varování

#### Podráždění očí/pokožky!

Při otvírání zásobníku na prací prostředky za provozu může prací/ ošetrovací prostředek vystříknout. Zásobník otevírejte opatrně.

Při kontaktu s pracím/ ošetrovacím prostředkem důkladně vypláchněte oči, resp. omyjte pokožku. Při pozření vyhledejte lékařskou pomoc.

**Upozornění:** Husté aviváže a škroby zředte trochou vody. Zabráňte tak ucpání systému vedení pračky.

Prací a ošetrovací prostředek naplňte do příslušné komory:

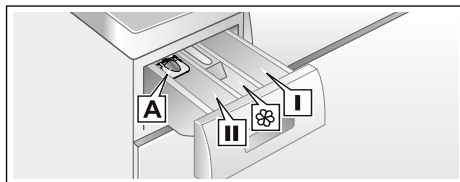

- Odměrka **A** na tekuté prací prostředky  
 Komora **II** prací prostředek pro hlavní praní, změkčovací prostředek, bělicí prostředek, odstraňovač skvrn  
 Komora  aviváž, tekutý škrob; napřekračujte značku **max**  
 Komora **I** prací prostředek pro předpírku

1. Až nadoraz vytáhněte zásobník na prací prostředky.
2. Naplňte prací prostředek nebo ošetrovací prostředek.
3. Zavřete zásobník na prací prostředky.

### Odměrka\* na tekuté prací prostředky

\* V závislosti na modelu

Pro dávkování tekutých pracích prostředků použijte odměrku:

1. Vytáhněte zásobník na prací prostředky. Vložku zatlačte dolů a zásobník vyjměte.
2. Odměrku posuňte dopředu, sklopte ji a nechte zaskočit.
3. Znovu nasadte zásobník.

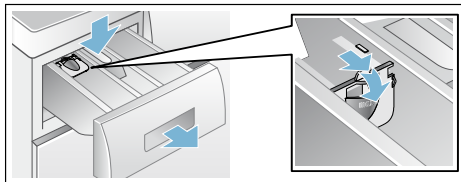



**Upozornění:** Odměrku nepoužívejte u gelových pracích prostředků, pracích prášků, programů s předpírkou, resp. při zvolené funkci **odložený start**.

**U modelů bez odměrky** naplňte tekutý prací prostředek do příslušné dávkovací nádoby a vložte ji do bubnu.

## Změna předvolby programů

Předvolbu programů můžete pro každý cyklus použít nebo změnit.

Opakovaně tiskněte příslušné tlačítko, dokud se na displeji nezobrazí požadované nastavení.

**Upozornění:** Při delším stisknutí tlačítka probíhají hodnoty nastavení až do konečné hodnoty automaticky. Pak ještě jednou stiskněte tlačítko a můžete znovu změnit hodnoty nastavení.

Nastavení jsou aktivní bez potvrzení.

Po vypnutí spotřebiče není další nastavení zachováno.

Předvolby programů → *Strana 33*

## Volba dalších programových nastavení

Za účelem lepšího přizpůsobení pracího cyklu lze nastavit různá nastavení/ možnosti.

Nastavení lze zvolit nebo deaktivovat v závislosti na aktuálním průběhu programu.

Při aktivaci nastavení se rozsvítí příslušné ukazatele.

Nastavení není uloženo po vypnutí spotřebiče.

Další programová nastavení

→ *Strana 34*

## Spuštění programu

Stiskněte tlačítko . Ukazatel svítí a program se spustí.

Na displeji se během programu zobrazují odložený start, resp. po spuštění pracího programu jeho doba trvání a symboly postupu programu. Displej → *Strana 24*

### Upozornění: Detekce pěny

Jestliže se na ovládacím panelu zobrazí symbol , pračka během pracího cyklu zaznamenala přílišné množství pěny a automaticky se spustil jeden nebo dva cykly máchání, aby došlo k likvidaci pěny. K příštímu pracímu cyklu o stejné náplni přidejte menší množství pracího prostředku.



Pokud chcete program uzamknout, aby nedošlo k náhodné změně nastavení, můžete následujícím způsobem zapnout dětskou pojistku.

## Dětská pojistka

(Child Lock 3 sec. ())

Dětskou pojistku můžete aktivovat, abyste zabránili nechtěné změně nastavení pračky. Proto aktivujte dětskou pojistku.

Pro **aktivaci/deaktivaci** držte cca 3 sekundy současně stisknutá tlačítka **odložený start** – a **+**. Na displeji se zobrazí symbol .

-  svítí: Dětská pojistka je aktivní.
-  krátce zabliká: Je aktivní dětská pojistka a otočili jste volič programů nebo stiskli některé tlačítko.

**Upozornění:** Dětská pojistka zůstane aktivovaná i po vypnutí pračky. Před příští volbou programu dětskou pojistku deaktivujte.

## Přidání/odebrání prádla

Po spuštění programu můžete v případě potřeby přidat nebo odebrat prádlo.

Za tímto účelem stiskněte tlačítko .

Ukazatel tlačítka  bliká a pračka kontroluje, zda lze ještě přidat prádlo.

Když na displeji:

- svítí **oba** symboly - P - a , lze přidat prádlo,
- svítí - P -, nelze přidat prádlo.



**Pro pokračování programu stiskněte tlačítko .** Program bude automaticky pokračovat.

### Upozornění

- Při přidávání prádla do bubnu neopouštějte dvířka dlouhou dobu pootevřená, mohla by z nich vytéct voda.
- Z bezpečnostních důvodů zůstávají dvířka zamčená, pokud je množství vody velké/její teplota příliš vysoká nebo pokud se bubn právě otáčí; během této doby nelze přidat do bubnu prádlo.
- Během doplňování prádla nesvítí ukazatel naplnění.



## Změna programu

Pokud jste omylem nastavili špatný program, můžete jej změnit následovně:

1. Stiskněte tlačítko .
  2. Zvolte jiný program.
  3. Stiskněte tlačítko .
- Nový program se spustí.

## Přerušení programu

U programů s vysokou teplotou:

1. Stiskněte tlačítko .
2. Nechte prádlo vychladnout:  
Zvolte: **máchání**.
3. Stiskněte tlačítko .

U programů s nízkou teplotou:

1. Stiskněte tlačítko .
2. Zvolte **odstředění** nebo **odčerpání**.
3. Stiskněte tlačítko .



## Ukončení programu během máchání

Na displeji bliká  a zobrazí se přednastavená rychlost odstředování a zbývající doba trvání zvoleného programu.

Pro pokračování programu:

- stiskněte tlačítko , nebo
- změňte rychlost odstředování, resp. nastavte volič programů na **odčerpání** a poté stiskněte tlačítko .

## Konec programu

Na displeji se zobrazí - 0 - a .  
Ukazatel tlačítka  zhasne.

## Vyjmutí prádla/vypnutí spotřebiče

1. Otevřete dvířka a vyjměte prádlo.
2. Stiskněte tlačítko ①. Spotřebič je vypnutý.
3. Zavřete přívod vody.  
**Upozornění:** U modelů s AquaStop není nutné.

### Upozornění

- Nezapomeňte v bubnu žádné prádlo. Při dalším praní by se mohlo prádlo srazit nebo by mohlo něco obarvit.
- Odstraňte z bubnu a pryžové manžety případné předměty – nebezpečí koroze.
- Pryžovou manžetu dosucha otřete.

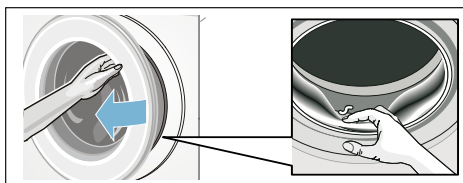

- Dvířka a zásobník nechte otevřené, aby mohla vyschnout zbytková voda. → *Strana 42*
- Počkejte vždy až na konec programu, protože jinak může být spotřebič ještě zablokovaný. Potom spotřebič zapněte a počkejte na odblokování.
- Pokud na konci programu nesvítí displej, je aktivní režim úspory energie. Pro aktivaci stiskněte libovolné tlačítko.

## Nastavení spotřebiče

Následující nastavení můžete změnit:

- Hlasitost tlačítek a informačních signálů (např. po skončení programu) nebo
- aktivovat/deaktivovat funkci automatického vypnutí spotřebiče → *Strana 12* nebo
- zapnutí a vypnutí zvukového signálu pro čištění bubny (v závislosti na modelu).

Pro aktivaci režimu nastavení je třeba toto nastavení změnit.

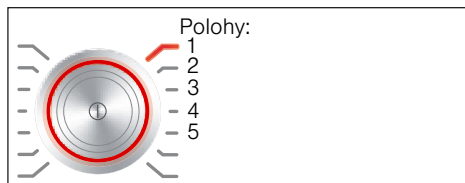

### Aktivace režimu nastavení

1. Stiskněte tlačítko ①. Spotřebič je zapnutý a v poloze 1 se zobrazí program **bavlna**.
2. Stiskněte tlačítko **teplota** a současně otočte volič programů doprava do polohy 2. Uvolněte tlačítko.

Režim nastavení je aktivován a na displeji se zobrazí předvolená hlasitost informačních signálů.

Následující nastavení můžete změnit:

### Změna hlasitosti signálu

Pomocí tlačítka **odložený start +** nebo – změňte v poloze voliče programů:

- 2: hlasitost informačních signálů nebo
- 3: hlasitost zvukového signálu.



0 = vyp., 1 = tichý,  
2 = střední, 3 = hlasitý,  
4 = velmi hlasitý

Ukončení režimu nastavení nebo:

### Aktivace/deaktivace automatického vypnutí spotřebiče

Tlačítkem **odložený start +** nebo – zapněte (On) nebo vypněte (OFF) v poloze voliče programů 4 funkci automatického vypnutí.

Ukončení režimu nastavení nebo:

### Zapnutí a vypnutí zvukového signálu pro čištění bubny

V závislosti na modelu

Tlačítkem **odložený start +** nebo – zapněte (On) nebo vypněte (OFF) v poloze voliče programů 5 signál **čištění bubny**.

### Ukončení režimu nastavení

Pro ukončení a uložení nastavení stiskněte tlačítko ①.

Spotřebič se vypne. Nastavení bude patrné při příštím zapnutí spotřebiče.



## Senzorika

### Množstevní automatika

Podle druhu prádla a naplnění přizpůsobí množstevní automatika spotřebu vody a dobu trvání programu optimálně pro každý program.

### Kontrolní systém nevyváženosti

Automatický systém kontroly rovnoměrného rozložení prádla detekuje nevyváženost a opakovaným náběhem odstředování zajišťuje rovnoměrné rozložení prádla.

V případě velmi nerovnoměrného rozložení prádla se z bezpečnostních důvodů sníží rychlost odstředování nebo se odstředování neprovede.

**Upozornění:** Umístěte do bubnu rovnoměrně velké a malé kousky oděvů. → *Strana 35*,  
→ *Strana 46*

### AquaSenzor

V závislosti na modelu

AquaSenzor kontroluje během máchání stupeň zakalení vody (zakalení je způsobeno nečistotami a zbytky pracího prostředku). V závislosti na zakalení vody se stanoví doba trvání a počet máchacích cyklů.



## Čištění a údržba



### Varování

#### Nebezpečí ohrožení života!

Při kontaktu s částmi pod napětím hrozí nebezpečí úrazu elektrickým proudem. Vypněte spotřebič a vytáhněte zástrčku ze zásuvky.



### Varování

#### Nebezpečí otravy!

Při použití čisticích prostředků obsahujících rozpouštědla, např. technický benzín, mohou vznikat jedovaté výpary. Nepoužívejte čisticí prostředky obsahující rozpouštědla.

### Varování!

#### Poškození spotřebiče

Čisticí prostředky obsahující rozpouštědla, např. technický benzín, mohou poškodit povrch i součástky spotřebiče. Nepoužívejte čisticí prostředky obsahující rozpouštědla.

#### Takto zabráníte tvorbě biofilmu a nepříjemnému zápachu:

#### Upozornění

- Zajistěte důkladné větrání místnosti, ve které je pračka nainstalovaná.
- Nechte dvířka a zásobník na prací prostředky mírně pootvorené, když pračku nepoužíváte.
- Občas prádlo vyperte v programu **bavlna 60 °C** při použití univerzálního pracího prášku.

#### Plášť spotřebiče/ovládací panel

- Plášť a ovládací panel otřete měkkým vlhkým hadrem.
- Zbytky pracích prostředků ihned odstraňte.
- Neomývejte spotřebič proudem vody.

## Prací buben

Nepoužívejte čisticí prostředky obsahující chlór ani ocelovou drátěnku.

Při zápachu v pračce nebo pro čištění bubnu nechte proběhnout program **čištění bubnu 90 °C**. bez prádla. Použijte univerzální prací prášek.

## Odstraňování vodního kamene

Při správném dávkování pracího prostředku není odstraňování vodního kamene nutné. Pokud je odvápnění třeba, postupujte dle pokynů výrobce odvápnovacího prostředku. Vhodné odvápnovací prostředky lze zakoupit prostřednictvím našeho zákaznického servisu. → *Strana 48*

## Zásobník na prací prostředky a komory

Pokud jsou zde zbytky pracího prostředku nebo aviváže:

1. Vytáhněte zásobník na prací prostředky. Vložku zatlačte dolů a zásobník vyjměte.
2. Vyjměte vložku: Prstem ji vytlačte zdola nahoru.

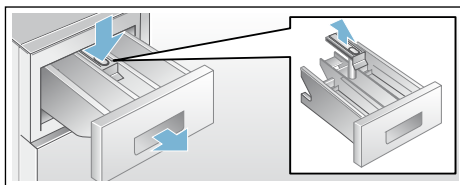

3. Vaničku a vložku vyčistěte vodou a kartáčkem a vysušte je. Vyčistěte také vnitřek zásobníku.
4. Nasaďte vložku a nechte ji zaskočit (váleček nasaďte na vodící čep).
5. Zasuňte zásobník na prací prostředky.

**Upozornění:** zásobník nechte otevřený, aby mohla vyschnout zbytková voda.

## Ucpání čerpadla, nouzové vypouštění

### **⚠ Varování** **Nebezpečí opaření!**

Pokud perete prádlo na vysokou teplotu, voda se velmi zahřeje. Při kontaktu s horkou vodou může dojít k opaření. Vyčkejte, dokud voda nevychladne.

1. Vypněte přívod vody, aby dovnitř nevtékala další voda a zbývající voda mohla odtéct.
2. Spotřebič vypněte. Vytáhněte síťovou zástrčku ze zásuvky.
3. Otevřete a sejměte krytku pro údržbu.

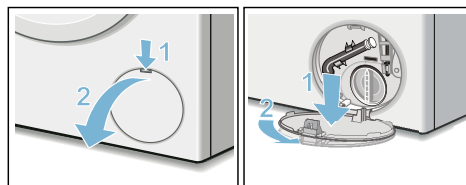

4. Vyjměte z držáku odtokovou hadici. Vytáhněte zátku a nechte prací roztok vytéct do připravené nádoby. Nasad'te zpět zátku a odtokovou hadici vložte zpět do držáku.

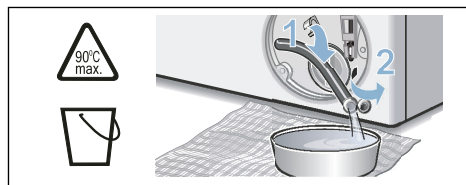

5. Opatrně odšroubujte krytku čerpadla, aby zbytková voda mohla vytéct. Vyčistěte vnitřní prostor, závit krytky čerpadla a těleso čerpadla. Lopátkové kolo čerpadla se musí lehce otáčet. Krytku čerpadla nasad'te zpět a zašroubujte. Držadlo musí být ve svislé poloze.

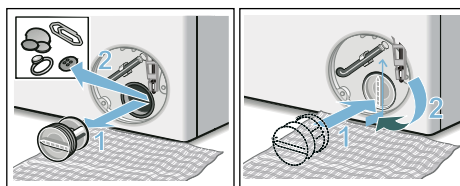

6. Nasad'te krytku pro údržbu, nechte ji zaskočit a zavřete ji.

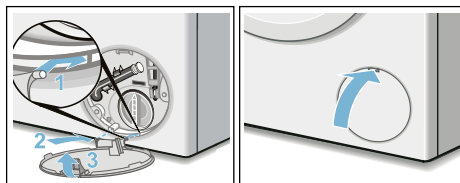

**Upozornění:** Abyste zabránili tomu, že při příštím praní odečte nevyužitý prací prostředek do odtoku: Nalijte 1 l vody do komory II a spusťte program **odčerpání**.

## Ucpaná odtoková hadice na sifonu

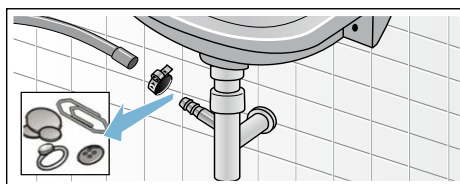

1. Spotřebič vypněte. Vytáhněte síťovou zástrčku ze zásuvky.
2. Povolte hadicovou objímku. Opatrně vytáhněte odtokovou hadici (zbytková voda).
3. Vyčistěte odtokovou hadici a hrdlo sifonu.



4. Nasad'te opět odtokovou hadici a místo připojení zajistěte hadicovou sponou.

## Ucpané sítko u přívodu vody

**Snižte tlak vody v přívodní hadici následovně:**

1. Zavřete přívod vody.
2. Zvolte libovolný program kromě máchání/odstřeďování/odčerpání.
3. Stiskněte tlačítko . Nechejte program cca 40 sekund běžet.
4. Stiskněte tlačítko . Spotřebič je vypnutý.
5. Vytáhněte síťovou zástrčku ze zásuvky.

**Poté očistěte sítko:**

1. Odpojte hadici od přívodu vody. Vyčistěte sítko malým kartáčkem.

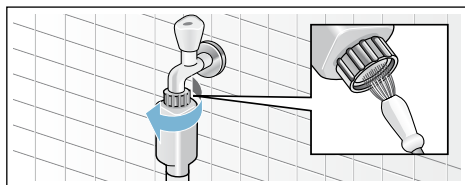

2. U modelů Standard a AquaSecure vyčistěte sítko na zadní straně spotřebiče: Odmontujte hadici na zadní straně spotřebiče. Vyndejte sítko kleštěmi a vyčistěte je.

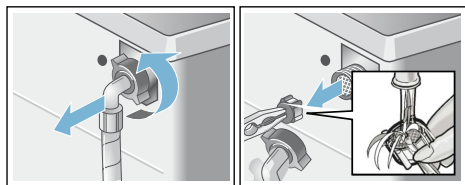

3. Připojte hadici a zkontrolujte těsnost.

## Co dělat v případě poruchy?

### Nouzové odblokování

Např. při výpadku proudu

Po obnovení napájení pokračuje program dále.

Pokud byste chtěli přesto prádlo vyjmout, lze dvířka otevřít následujícím způsobem:

 **Varování**

#### Nebezpečí opaření!

Při praní za vysokých teplot může při kontaktu s horkým pracím roztokem či prádlem dojít k opaření.

V takovém případě nechte prací roztok a prádlo vychladnout.

 **Varování**

#### Nebezpečí poranění!

Při sáhnutí do točícího se bubnu může dojít k poranění rukou.

Otáčejícího bubnu se nedotýkejte. Vyčkejte, až se buben zastaví.

**Varování!**

#### Škody způsobené vodou





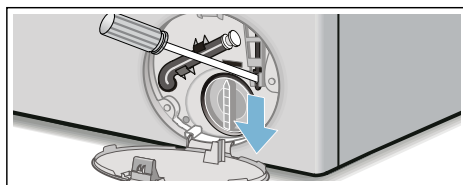



Vytékající voda může způsobit škody. Neotevírejte plnicí dvířka, pokud je za jejich sklem vidět voda.

1. Spotřebič vypněte. Vytáhněte síťovou zástrčku ze zásuvky.
2. Vypusťte prací roztok. → *Strana 43*
3. Pomocí náradí vytáhněte nouzové odblokování dolů a uvolněte ho. Pak lze dvířka otevřít.















## Pokyny na displeji

Ukazatel	Příčina/odstranění
- P - a 	Dvířka jsou odblokovaná. Můžete přidat prádlo.
- P -	<ul style="list-style-type: none"> <li>■ Teplota je příliš vysoká. Počkejte, dokud teplota neklesne.</li> <li>■ Příliš vysoká hladina vody. Nelze přidávat prádlo. Příp. ihned zavřete dvířka. Pro pokračování programu stiskněte tlačítko  .</li> </ul>
Bliká 	<ul style="list-style-type: none"> <li>■ Příp. může být přiskřípnuté prádlo. Ještě jednou otevřete a zavřete dvířka a stiskněte tlačítko .</li> <li>■ Dvířka přitlačte, příp. odstraňte skřípnuté prádlo a dvířka znovu přitlačte.</li> <li>■ Příp. spotřebič vypněte a znovu zapněte; nastavte program a proveďte individuální nastavení; spusťte program.</li> </ul>
Svítil 	<ul style="list-style-type: none"> <li>■ Otevřete úplně přívod vody.</li> <li>■ Zalomená nebo přiskřípnutá přívodní hadice.</li> <li>■ Příliš nízký tlak vody. Vyčistěte sítko. → <i>Strana 44</i></li> </ul>
E:18	<ul style="list-style-type: none"> <li>■ Čerpadlo na odtok vody je ucpané. Čerpadlo očistěte. → <i>Strana 43</i></li> <li>■ Ucpaná odtoková hadice / odtoková trubka. Vyčistěte odtokovou hadici u sifonu. → <i>Strana 43</i></li> </ul>
E:23	Voda v záchytné vaně; netěsnost spotřebiče. Zavřete přívod vody. Volejte zákaznický servis! → <i>Strana 48</i>
	Aktivovaná dětská pojistka; deaktivujte ji. → <i>Strana 37</i>
Svítil 	Rozpoznáno příliš velké množství pěny, byly přidány máchací cykly navíc. Při příštím prání se stejným množstvím prádla snižte dávkování pracího prostředku.
Bliká ukazatel programu čištění bubnu* * V závislosti na modelu	<p>Nechte proběhnout program <b>čištění bubnu 90 °C</b> nebo některý program na 60 °C pro čištění a údržbu bubnu a vany pračky.</p> <p><b>Upozornění</b></p> <ul style="list-style-type: none"> <li>■ Program nechte proběhnout bez prádla.</li> <li>■ Použijte univerzální prací prášek nebo prací prášek s bělidlý. Abyste zabránili tvorbě pěny, použijte pouze polovinu množství pracího prostředku doporučeného výrobcem pracího prostředku. Nepoužívejte prací prostředek na vlnu nebo na jemné prádlo.</li> <li>■ Zapnutí/vypnutí zvukového signálu → <i>Strana 40</i></li> </ul>
Další ukazatele	Spotřebič vypněte, počkejte 5 sekund a znovu zapněte. Pokud se hlášení znovu objeví, volejte zákaznický servis. → <i>Strana 48</i>

## Co dělat v případě poruchy?

Poruchy	Příčina/odstranění
Ze spotřebiče vytéká voda.	<ul style="list-style-type: none"> <li>■ Řádně upevněte nebo vyměňte odtokovou hadici.</li> <li>■ Dotáhněte závit přívodní hadice.</li> </ul>
Spotřebič se neplní vodou. Nebyl spláchnutý prací prostředek.	<ul style="list-style-type: none"> <li>■ Nestiskli jste tlačítko ?</li> <li>■ Je otevřený přívod vody?</li> <li>■ Není příp. ucpané sítko? Vyčistěte sítko. → <i>Strana 44</i></li> <li>■ Není zalomená nebo přiskřípnutá přívodní hadice?</li> </ul>
Dvířka nelze otevřít.	<ul style="list-style-type: none"> <li>■ Je aktivní bezpečnostní funkce. Přerušení programu? → <i>Strana 38</i></li> <li>■ Nezvolili jste  (zastavení máchání = bez závěrečného odstředování)? → <i>Strana 38</i></li> <li>■ Není aktivovaná dětská pojistka ? Deaktivujte ji. → <i>Strana 37</i></li> <li>■ Dvířka lze otevřít pouze pomocí nouzového odblokování? → <i>Strana 44</i></li> </ul>
Program se nespustí.	<ul style="list-style-type: none"> <li>■ Nestiskli jste tlačítko  nebo jste zvolili <b>odložený start</b>?</li> <li>■ Jsou zavřená dvířka?</li> <li>■ Není aktivovaná dětská pojistka ? Deaktivujte ji. → <i>Strana 37</i></li> </ul>
Krátké trhavé pohyby / pootočení bubnu po spuštění programu.	Nejedná se o závadu – po spuštění programu se mohou na základě interního testu motoru objevit krátké trhavé pohyby bubnu.
Nedošlo k úplnému odčerpání.	<ul style="list-style-type: none"> <li>■ Nezvolili jste  (zastavení po máchání = bez závěrečného odstředování)? → <i>Strana 38</i></li> <li>■ Vyčistěte čerpadlo pracího roztoku. → <i>Strana 43</i></li> <li>■ Vyčistěte odtokovou trubku nebo odtokovou hadici.</li> </ul>
V bubnu není vidět voda.	Nejedná se o závadu – voda je mimo viditelnou oblast.
Výsledek odstředování není uspokojivý. Prádlo je mokré/příliš vlhké.	<ul style="list-style-type: none"> <li>■ Nejedná se o závadu – kontrolní systém <b>nevyváženosti</b> přerušil odstředování kvůli nerovnoměrnému rozložení prádla. Rozmístěte v bubnu malé a velké kusy prádla.</li> <li>■ Nezvolili jste <b>snadné žehlení</b> (v závislosti na modelu)? → <i>Strana 34</i></li> <li>■ Nezvolili jste příliš nízké otáčky?</li> </ul>
Spotřebič spustí několik cyklů odstředění.	Nejedná se o závadu – systém kontroly rovnoměrného rozložení prádla se snaží vyrovnat nerovnoměrné rozložení prádla.
Program trvá déle než obvykle.	<ul style="list-style-type: none"> <li>■ Nejedná se o závadu – <b>kontrolní systém nevyváženosti</b> se snaží vyrovnat nerovnoměrné rozložení prádla opakovaným rozmístěním prádla.</li> <li>■ Nejedná se o závadu – je aktivní systém <b>detekce pěny</b> – přidá se jeden proces máchání.</li> </ul>
Doba trvání programu se během pracího cyklu mění.	Nejedná se o závadu – průběh programu je optimalizován pro příslušný prací proces. Tak může dojít ke změně doby trvání, která je zobrazená na displeji.
Zbytková voda v komoře  pro ošetřovací prostředky.	<ul style="list-style-type: none"> <li>■ Nejedná se o závadu – nedojde ke snížení účinnosti ošetřovacího prostředku.</li> <li>■ Příp. vyčistěte vložku.</li> </ul>

Poruchy	Příčina/odstranění
Zápach v pračce.	Nechte proběhnout program <b>čištění bubnu</b> nebo <b>bavlna 90 °C</b> bez prádla. Použijte univerzální prací prášek nebo prací prášek s bělidy. <b>Upozornění:</b> Abyste zabránili tvorbě pěny, použijte pouze polovinu množství pracího prostředku doporučeného výrobcem pracího prostředku. Nepoužívejte prací prostředek na vlnu nebo na jemné prádlo.
Na displeji svítí symbol  . Příp. ze zásobníku na prací prostředky vytéká pěna.	Nepoužili jste příliš mnoho pracího prostředku? Smíchejte polévkovou lžiči aviváže s 1/2 l vody a směs nalijte do komory II (Nepoužívejte na outdoorové a pěnové textilie!). Při příštím praní snižte dávkování pracího prostředku.
Hlasité zvuky, vibrace a pohyb spotřebiče během odstředování.	<ul style="list-style-type: none"> <li>■ Je spotřebič vyrovnaný do vodorovné polohy? Vyrovnajte spotřebič. → <i>Strana 19</i></li> <li>■ Jsou nožičky spotřebiče zajištěné? Zajistěte nožičky spotřebiče. → <i>Strana 19</i></li> <li>■ Jsou odstraněné přepravní pojistky? Odstraňte přepravní pojistky. → <i>Strana 15</i></li> </ul>
Ovládací panel/ukazatele během provozu spotřebiče nesvítí.	<ul style="list-style-type: none"> <li>■ Výpadek elektrického proudu?</li> <li>■ Vypadly pojistky či jistič? Zapněte jistič/vyměňte pojistky.</li> <li>■ Pokud se tato porucha vyskytuje opakovaně, volejte zákaznický servis.</li> </ul>
Na prádle jsou zbytky pracího prostředku.	<ul style="list-style-type: none"> <li>■ Bezfosfátové prací prostředky ojedinele obsahují částice nerozpustné ve vodě.</li> <li>■ Zvolte <b>máchání</b> nebo prádlo po vyprání vykartáčujte.</li> </ul>
Při přerušení se na displeji zobrazí - P -.	<ul style="list-style-type: none"> <li>■ Příliš vysoká hladina vody. Nelze přidávat prádlo. Příp. ihned zavřete dvířka.</li> <li>■ Pro pokračování programu stiskněte tlačítko .</li> </ul>
Při přerušení se na displeji zobrazí - P - a  .	Dvířka jsou odblokovaná. Můžete přidat prádlo.
Pokud poruchu nemůžete odstranit svépomocí (po zapnutí/vypnutí spotřebiče), nebo je nutné nechat spotřebič opravit:	<ul style="list-style-type: none"> <li>■ Vypněte spotřebič a vytáhněte síťovou zástrčku ze zásuvky.</li> <li>■ Vypněte přívod vody a volejte zákaznický servis.</li> </ul>



## Zákaznický servis

Jestliže nebudete schopni opravit závadu svépomocí, volejte náš zákaznický servis. → viz zadní strana tohoto návodu

Vždy najdeme nejvhodnější řešení tak, aby nebylo třeba zbytečně posílat k vám domů techniky.

Uveďte prosím označení produktu (E-Nr.) a výrobní číslo (FD) spotřebiče.

E-Nr. _____	FD _____
-------------	----------

E-Nr.	Označení produktu
FD	Výrobní číslo

Tyto údaje najdete \*v závislosti na modelu:

na vnitřní straně dvířek\*/otevřené krytce pro údržbu\* a na zadní straně spotřebiče.

### **Důvěřujte odborným znalostem výrobce.**

Kontaktujte náš zákaznický servis. Ujistíte se tak, že veškeré opravy provede vyškolený personál za použití originálních náhradních dílů.



## Údaje o spotřebě

### Spotřeba energie a vody, doba trvání programu a zbytková vlhkost u hlavních pracích programů

(přibližné údaje)

Program	Náplň	Spotřeba energie*	Spotřeba vody*	Doba trvání programu*
bavlna 20 °C	9 kg	0,25 kWh	87 l	2 ¾ h
bavlna 40 °C	9 kg	1,05 kWh	87 l	3 h
bavlna 60 °C	9 kg	1,15 kWh	87 l	2 ¾ h
bavlna 90 °C	9 kg	2,20 kWh	97 l	2 ¾ h
snadno udržovatelné 40 °C	4 kg	0,71 kWh	64 l	2 h
mix 40 °C	4 kg	0,60 kWh	45 l	1 ¼ h
jemné/hedvábí 30 °C	2 kg	0,19 kWh	37 l	¾ h
vlna 30 °C	2 kg	0,19 kWh	41 l	¾ h













Program	Přibližné údaje o zbytkové vlhkosti**			
	WAW32... max. 1 600 ot/min	WAW28... max. 1 400 ot/min	WAW24... max. 1 200 ot/min	WAW20... max. 1 000 ot/min
bavlna	44 %	48 %	53 %	62 %
snadno udržovatelné	40 %	40 %	40 %	40 %
jemné/hedvábí	30 %	30 %	30 %	30 %
vlna	45 %	45 %	45 %	45 %

\* Hodnoty se liší od uvedených hodnot podle tlaku vody, tvrdosti vody, teploty přiváděné vody, pokojové teploty, druhu, množství a zašpinění prádla, použitého pracího prostředku, kolísání síťového napětí a zvolených doplňkových funkcí.

\*\* Údaje o zbytkové vlhkosti na základě omezení rychlosti odstředování a maximálního naplnění v závislosti na programu.

## Programy testu účinnosti pro bavlněné tkaniny

Následující programy (standardní programy, označené ) jsou vhodné pro praní běžně zašpiněných bavlněných textilií a jsou nejefektivnější ohledně kombinované spotřeby energie a vody.

Standardní programy na bavlnu podle nařízení (EU) č. 1015/2010		
Program + teplota + tlačítko	Náplň	Přibližná doba trvání programu
 bavlna +  +  EcoPerfect 	9 kg	5 h
 bavlna +  +  EcoPerfect 	4,5 kg	5 h
 bavlna +  +  EcoPerfect 	4,5 kg	4 ½ h

Nastavení programu k testování a označení energetickým štítkem podle nařízení 2010/30/EU se studenou vodou (15 °C).  
 Údaj teploty programu se řídí podle teploty uvedené na **visačce** textilie.  
 Skutečná teplota praní se může od uvedené teploty programu z důvodu úspory energie lišit.

## Technické údaje

### Rozměry:

850 x 600 x 590 mm

(výška x šířka x hloubka)

### Hmotnost:

70–85 kg (v závislosti na modelu)

### Síťové připojení:

Síťové napětí 220–240 V, 50 Hz

Jmenovitý proud 10 A

Jmenovitý výkon 1 900–2 300 W

### Tlak vody:

100–1 000 kPa (1–10 bar)

### Příkon ve vypnutém stavu:

0,12 W

### Příkon v zapnutém stavu:

0,43 W



## Záruka AquaStop

### **pouze pro spotřebiče s AquaStop**

Kromě záručních reklamací vůči prodejci na základě smlouvy o prodeji a kromě námi poskytované záruky na spotřebiče dále uhradíme reklamaci dle následujících podmínek:

1. Pokud chybou našeho systému AquaStop došlo ke škodám, bude soukromým uživatelům za způsobené škody poskytnuta náhrada.
2. Záruční odpovědnost je platná po celou dobu životnosti spotřebiče.
3. Předpokladem nároku na záruku je odborná instalace a připojení spotřebiče s funkcí AquaStop dle návodu; zahrnuje také řádně provedené AquaStop prodloužení (originální příslušenství). Naše záruka se nevztahuje na vadné přívody nebo vodní armatury připojené k AquaStop přípojce u přívodu vody.
4. Spotřebiče disponující systémem AquaStop mohou být během provozu ponechány bez dozoru a není třeba po jejich vypnutí zároveň vypínat přívod vody. Přívod vody byste měli vypnout pouze v případě delšího období vaší nepřítomnosti, např. několikatýdenní dovolené.

## Záruční podmínky

společnosti BSH domácí spotřebiče s.r.o.

### 1. Záruka

Na tento výrobek je v souladu s § 2113 a násl. zákona č. 89/2012 Sb., občanský zákoník, v platném znění, poskytována **záruka za jakost 24 měsíců** (dále jen „záruka“), která běží zpravidla od odevzdání výrobku zákazníkovi. Pokud byla sjednána delší záruka, řídí se tato speciálními pravidly.

Záruka 24 měsíců je poskytována pouze zákazníkovi spotřebiteli a jen na výrobek **k běžnému užívání v domácnosti**. Zákazníkovi podnikateli nebo jiné právnické osobě je poskytnuta 24 měsíční záruka za předpokladu, že se koupě netýká jeho podnikatelské činnosti (např. prádelna, ubytovací služby, restaurační zařízení apod.), způsob užívání je obdobný užívání v domácnosti a výrobek není prokazatelně přetěžován (kumulativně); v ostatních případech je poskytována záruka v délce 6 měsíců. Společnost BSH domácí spotřebiče s.r.o. si vyhrazuje právo omezit plnění záruky nad rámec 6 měsíců v případě, že bude zjevné, že spotřebič není provozován v souladu s výše uvedenými podmínkami.

### 2. Pořizovací doklad a záruční list

Základním průkazem práv zákazníka je **pořizovací doklad** (paragon, faktura, leasingová smlouva apod.). Pokud byl při prodeji vydán **záruční list**, je tento součástí výrobku s výrobním číslem uvedeným na přední straně tohoto záručního listu. Nedílnou součástí záručního listu je pořizovací doklad. Zákazník si ve vlastním zájmu pořizovací doklad i záruční list pečlivě uschová.

Bezplatný záruční servis je možno poskytnout jen v případě předložení pořizovacího dokladu nebo v případě prodloužené záruky i vyplněného záručního listu a vystaveného certifikátu, pokud byl vydán. Záruční list vyplňuje prodejce a je v zájmu zákazníka zkontrolovat správnost a úplnost uvedených údajů. Záruční list je platný pouze v originálu, na kopie nebude brán zřetel.

### 3. Uplatnění záruky

Zákazník má v rámci poskytnuté záruky právo na bezplatné, včasné a řádné odstranění reklamované vady výrobku, a to opravou, popřípadě – není-li to vzhledem k povaze (tzn. příčině i projevu) vady neúměrné – právo na výměnu výrobku nebo jeho vadné součásti. Za zákonem stanovených podmínek může být poskytnuta sleva na výrobku anebo může být výrobek vrácen.

Záruční oprava se vztahuje výhradně na vady, které vzniknou průkazně v době platné záruky. Takto vzniklé vady je oprávněn odstranit pouze **autorizovaný servis**. Uplatnit záruku může zákazník u autorizovaného servisu nebo v prodejně, kde byl výrobek zakoupen, a to bez zbytečného odkladu, nejpozději však do konce záruční doby. Zvolí-li zákazník jiný, než nejbližší autorizovaný servis, bude na něm, aby nesl v souvislosti s tím zvýšené náklady.

Autorizovaný servis posoudí oprávněnost reklamace a podle povahy vady výrobku rozhodne o způsobu řešení reklamace.

Seznam autorizovaných servisů je k dispozici na [www.bosch-home.com/cz](http://www.bosch-home.com/cz).

Doba, po kterou zákazník nemůže výrobek z důvodu vady používat, se do záruční doby nepočítá. O tuto dobu se záruční doba prodlužuje. Při výměně se **běh záruční doby** neobnovuje. Při opravě nedochází k běhu nové záruční doby týkající se opravené součásti či součástky.

Po provedení záruční opravy je autorizovaný servis povinen vydat zákazníkovi čitelnou kopii opravního listu. **Opravní list** slouží k prokazování práv zákazníka, proto je ve vlastním zájmu zákazníka před podpisem opravního listu zkontrolovat jeho obsah a kopii opravního listu pečlivě uschovat.

Zákazník je povinen poskytnout autorizovanému servisu **součinnost** k ověření existence reklamované vady a k jejímu odstranění (včetně odpovídajícího potřebného vyzkoušení nebo demontáže výrobku).

Při uplatnění reklamace předá zákazník **výrobek čistý** v souladu s hygienickými předpisy nebo obecnými hygienickými zásadami včetně všech jeho součástí a příslušenství, umožňujících takové ověření a odstranění vady. V případě, že výrobek nedodá kompletní a je-li kompletnost výrobku nezbytná k zjištění existence reklamované vady a/nebo k jejímu odstranění, běh lhůty k vyřízení reklamace začíná až dodáním chybějících součástí.



## 4. Neoprávněnost reklamace

Reklamacie není oprávněná v případech, vznikla-li závada nebo poškození:

- a) prokazatelně nesprávným užíváním výrobku (např. v rozporu s návodem, s pokyny uvedenými na obalu výrobku či v záručním listě, užíváním v rozporu s obecně známými pravidly užívání předmětného výrobku, provozem při nesprávném napájecím napětí, připojování na nedovolené zdroje proudu, užíváním zboží v nevhodných podmínkách – vlhko, prašnost, extrémní tvrdost vody apod.) anebo jiným nesprávným jednáním uživatele (např. neodbornou instalací či zapojením);
- b) prokazatelně nedovolenými zásahy do přístroje (konstrukční nebo jiná úprava, neodborná montáž), živelnou katastrofou nebo mechanickým poškozením výrobku;
- c) nese-li předložený záruční list zjevné známky provedených změn údajů nebo je-li na výrobku odlišné výrobní číslo od toho, jež je uvedeno v záručním listě;
- d) u estetických komponentů, nezajišťujících funkčnost výrobku z důvodu:
  - transportního poškození nebo přemístování (poškrábání, promáčknutí, praskliny, rozbitá skla a police apod.)
  - nefunkčních estetických komponentů jako jsou madla, skla, ovládací spínače apod., které jsou důsledkem běžného opotřebení
  - změny barvy plastových komponentů (jedná se o běžný fyzikálně chemický jev po čase používání)
  - vady spotřebních materiálů, u kterých je doba životnosti daná charakterem součástky (žárovky, vodní filtry, vzduchové, prachové filtry, uhlíkové filtry všeho druhu, akumulátory, baterie, apod.)
  - vady příslušenství a volitelné výbavy, způsobené nevhodnou manipulací nebo nepřiměřeným zacházením

Ze záručních oprav jsou vyloučeny případy běžné údržby nebo čištění, instalace, programování, kontroly parametrů výrobku.

## 5. Náhradní díly

Záruka na samostatně prodaný náhradní díl výrobku je poskytována v délce 6 měsíců, a to za předpokladu jeho odborné instalace.

## 6. Pozáruční servis

V případě placené pozáruční opravy provedené autorizovaným servisem se poskytuje záruka v délce 24 měsíců.

## 7. Rozšířená záruka nad rámec zákona

U spotřebičů (pračky, myčky) sériově vybavených systémem **Aqua-Stop** (patent BSH) je výrobcem poskytnuta záruka na škody způsobené chybou tohoto systému. Na tyto škody je zákazníkovi spotřebiteli poskytnuta náhrada, a to po celou dobu životnosti spotřebiče. Vyloučena je náhrada škody v případě, kdy nebyl spotřebič zapojen do elektrického obvodu pod proudem.

## 8. Upozornění pro prodejce

Prodejce je povinen vyplnit správně a úplně záruční list v den prodeje výrobku. Při případné předprodejní reklamaci je třeba předložit řádně vyplněný reklamační protokol a pořizovací doklad (fakturu).

## 9. Ochrana osobních údajů

Osobní údaje zákazníka kupujícího budou použity výhradně k účelům pro zpracování objednávek a k případnému vyřízení záruky v souladu se zák. č. 101/2000 Sb., o ochraně osobních údajů.

## 10. Prohlášení o hygienické nezávadnosti výrobků

Všechny výrobky distribuované společností BSH domácí spotřebiče s.r.o. a přicházející do styku s potravinami splňují požadavky o hygienické nezávadnosti dle zákona č.258/2000 Sb., vyhlášky 38/2001 Sb. Toto prohlášení se vztahuje na všechny výrobky přicházející do styku s potravinami uvedené v aktuálním ceníku společnosti BSH domácí spotřebiče s.r.o.

### Ujištění dovozce o vydání prohlášení o shodě

Vážený zákazníku,  
dle § 13, odst.5 zákona č.22/1997 Sb. Vás ujišťujeme, že na všechny výrobky distribuované společností BSH domácí spotřebiče s.r.o. našim obchodním partnerům bylo vydáno prohlášení o shodě ve smyslu zákona č. 22/1997 Sb a nařízení vlády č. 17/2003 Sb., 616/2006 Sb. a 22/2003 Sb. a příslušných nařízení vlády. Toto ujištění dovozce o vydání prohlášení o shodě se vztahuje na všechny výrobky včetně plynových spotřebičů, které jsou obsaženy v aktuálním ceníku firmy BSH domácí spotřebiče s.r.o.

# B/S/H/

## **Kontakt na servis domácích spotřebičů BOSCH**

BSH domácí spotřebiče s.r.o.  
Radlická 350  
158 00 Praha 5

Příjem oprav  
Tel.: +420 251 095 546  
Email: **opravy@bshg.com**

Objednávky příslušenství a náhradních dílů  
Tel.: +420 251 095 556  
Email: **dily@bshg.com**

Zákaznické poradenství  
Tel.: +420 251 095 555  
Email: **bosch.spotrebice@bshg.com**

Aktuální informace o servisu naleznete na internetových stránkách **[www.bosch-home.com/cz](http://www.bosch-home.com/cz)**.  
Zde máte možnost sjednat opravu pomocí online formuláře.



# Automatická práčka **WAW28590BY**



**BOSCH**

**sk** Návod na použitie a inštaláciu

## Vaša nová práčka

Zvolili ste si automatickú práčku značky Bosch.

Venujte, prosím, niekoľko minút prečítaniu tohto návodu a zoznámte sa s výhodami svojho spotrebiča.

Aby sme splnili vysoké požiadavky spoločnosti Bosch, každý spotrebič, ktorý opúšťa náš závod, je starostlivo preskúšaný z hľadiska funkčnosti a neškodnosti.

Doplňujúce informácie o našich výrobkoch, príslušenstve, náhradných dieloch a službách môžete nájsť na našich webových stránkach [www.bosch-home.com/sk](http://www.bosch-home.com/sk)

Pokiaľ tento návod na použitie nezodpovedá vášmu typu spotrebiča, budete na rozdiely upozornení v texte nasledujúcim označením.



Pred zapnutím spotrebiča si tento návod na použitie a inštaláciu pozorne prečítajte.

## Grafické zobrazenie

### **⚠ Varovanie!**

Táto kombinácia symbolu a signálneho slova poukazuje na možnú nebezpečnú situáciu. Nedodržanie týchto pravidiel môže viesť k poraneniu alebo úmrtiu.

### **Pozor!**

Signálne slovo poukazuje na možnú nebezpečnú situáciu. Pokiaľ na toto upozornenie nebudete brať zreteľ, môže dôjsť k poškodeniu majetku či životného prostredia.

### **Upozornenie/Tip**

Pokyny na optimálne použitie spotrebiča a ďalšie užitočné informácie.

### **1. 2. 3. / a) b) c)**





Jednotlivé kroky sú označené číslami alebo písmenami.

■ / -

Výpisy bodov sú označené malým štvorčekom alebo pomlčkou.

# Obsah

 Použitie podľa určenia . . . . .	5	 Prací prostriedok . . . . .	26
 Bezpečnostné pokyny . . . . .	6	Výber správneho pracieho prostriedku . . . . .	26
Deti/d'alšie osoby/domáci maznáčikovia . . . . .	6	Úspora energie a pracieho prostriedku . . . . .	26
Pri inštalácii . . . . .	7	 <b>P</b> Prehľad programov . . . . .	27
Obsluha . . . . .	9	Programy na voliči programov . . . . .	27
Čistenie/údržba . . . . .	10	Škrobenie . . . . .	32
 <b>Ochrana životného prostredia</b> . . . . .	12	Farbenie/bielenie . . . . .	32
Obal/starý spotrebič . . . . .	12	Namáčanie . . . . .	32
Tipy na úsporu . . . . .	12	 <b>P+</b> Predvoľby programov . . . . .	33
 <b>Inštalácia a pripojenie</b> . . . . .	13	Teplota . . . . .	33
Rozsah balenia . . . . .	13	Rpm (Počet odstredivých otáčok) . . . . .	33
Bezpečnostné pokyny . . . . .	14	Finished in (Odložený štart) . . . . .	33
Umiestnenie spotrebiča . . . . .	14	 <b>P+</b> Ďalšie programové nastavenia . . . . .	34
Inštalácia na podstavec alebo na podlahu nad dreveným trámovým stropom . . . . .	14	SpeedPerfect  . . . . .	34
Inštalácia na podstavci so zásuvkou . . . . .	14	EcoPerfect  . . . . .	34
Zabudovanie spotrebiča do kuchynskej linky . . . . .	14	Predpranie . . . . .	34
Odstránenie prepravných poistiek . . . . .	15	Extra plákanie . . . . .	34
Dĺžky hadíc a káblov . . . . .	16	Ľahké žehlenie . . . . .	34
Prívod vody . . . . .	17	Škvrny . . . . .	34
Odtok vody . . . . .	18	 <b>Obsluha spotrebiča</b> . . . . .	35
Vyrovnanie spotrebiča . . . . .	19	Príprava práčky . . . . .	35
Elektrická prípojka . . . . .	19	Zapnutie spotrebiča/ výber programu . . . . .	35
Pred prvým práním . . . . .	20	Vloženie bielizne do bubna . . . . .	35
Preprava . . . . .	20	Dávkovanie a plnenie pracími a ošetrovacími prostriedkami . . . . .	36
 <b>Najdôležitejšie v skratke</b> . . . . .	21	Zmena predvoľby programov . . . . .	37
 <b>Zoznámenie sa so spotrebičom</b> . . . . .	22	Voľba ďalších programových nastavení . . . . .	37
Práčka . . . . .	22	Spustenie programu . . . . .	37
Ovládací panel . . . . .	23	Detská poistka . . . . .	37
Displej . . . . .	24	Pridanie/odobratie bielizne . . . . .	38
 <b>Bielizeň</b> . . . . .	25	Zmena programu . . . . .	38
Príprava bielizne . . . . .	25	Prerušenie programu . . . . .	38
Triedenie bielizne . . . . .	25	Ukončenie programu počas plákania . . . . .	38

Koniec programu . . . . .	38
Vybratie bielizne/vypnutie spotrebiča . . . . .	39
 <b>Nastavenie spotrebiča . . . . .</b>	<b>40</b>
Aktivácia režimu nastavenia . . . . .	40
Zmena hlasitosti signálu . . . . .	40
Aktivácia/deaktivácia automatického vypnutia spotrebiča . . . . .	40
Zapnutie a vypnutie zvukového signálu pre čistenie bubna . . . . .	40
Ukončenie režimu nastavenia . . . . .	40
 <b>Senzorika . . . . .</b>	<b>41</b>
Množstvomá automatika . . . . .	41
Kontrolný systém nevyváženosti . . . . .	41
AquaSenzor . . . . .	41
 <b>Čistenie a údržba . . . . .</b>	<b>42</b>
Plášť spotrebiča/ovládaci panel . . . . .	42
Prací bubon . . . . .	42
Odstraňovanie vodného kameňa . . . . .	42
Zásobník na pracíe prostriedky a komory . . . . .	42
Upchatie čerpadla, núdzové vypúšťanie . . . . .	43
Upchatie odtokovej hadice pri sifóne . . . . .	43
Upchatie filtra pri privode vody . . . . .	44
 <b>Čo robiť v prípade poruchy? . . . . .</b>	<b>44</b>
Núdzové odblokovanie. . . . .	44
Pokyny na displeji . . . . .	45
Čo robiť v prípade poruchy? . . . . .	46
 <b>Zákaznícky servis . . . . .</b>	<b>48</b>
 <b>Údaje o spotrebe . . . . .</b>	<b>49</b>
Spotreba energie a vody, dĺžka programu a zvyšková vlhkosť pri hlavných pracích programoch. . . . .	49
Programy testu účinnosti pre bavlnené tkaniny . . . . .	50
 <b>Technické údaje . . . . .</b>	<b>50</b>
 <b>Záruka AquaStop . . . . .</b>	<b>51</b>



## Použitie podľa určenia

- Spotrebič je určený iba na použitie v domácnosti.
- Nemontujte práčku do miest, kde hrozí mráz, alebo do vonkajších priestorov. Hrozí nebezpečenstvo poškodenia spotrebiča z dôvodu vody zamrzutej vo vnútornom priestore. Pokiaľ dôjde k zamrznutiu hadíc, môže to spôsobiť ich popraskanie.
- Tento spotrebič je možné používať iba s cieľom prania bielizne v domácnosti, teda priateľných materiálov a vlny určenej na ručné pranie (pozrite cedulku na danom odevu). Použitie spotrebiča s iným ako navrhnutým cieľom je zakázané.
- Spotrebič je určený na prevádzku so studenou vodou a komerčne dostupnými pracími prostriedkami a ďalšími prostriedkami (vhodnými pre daný spotrebič).
- Tento spotrebič je určený na použitie v najvyššej povolenej nadmorskej výške 4 000 m.

### **Skôr ako uvediete spotrebič do prevádzky:**

Skontrolujte, či spotrebič nie je poškodený. Nikdy nepoužívajte spotrebič, ktorý je poškodený. V prípade sťažností, prosím, kontaktujte svojho predajcu či náš zákaznícky servis.

Pozorne si prečítajte návod na použitie, montážny návod a ďalšie informácie priložené k spotrebiču.

Všetky dokumenty si starostlivo uschovajte pre neskoršie použitie alebo pre prípadného ďalšieho majiteľa.

## **Bezpečnostné pokyny**

Nasledujúce bezpečnostné pokyny a varovania slúžia k ochrane užívateľa pred zranením a na zabránenie materiálnym škodám.

Je dôležité urobiť náležité opatrenia s riadnou starostlivosťou pri inštalácii, údržbe, čistení a prevádzke vášho spotrebiča.

### **Deti / ďalšie osoby / domáce zvieratá**

#### **Varovanie** **Nebezpečenstvo ohrozenia života!**

Deti a iné citlivé osoby, ktoré nie sú schopné rozpoznať nebezpečenstvo vyplývajúce z použitia spotrebiča, si môžu pri použití spotrebiča privodiť úraz alebo sa ocitnúť v ohrození života. Preto dbajte na nasledujúce:

- Deti staršie ako 8 rokov a osoby so zníženými fyzickými, zmyslovými alebo mentálnymi schopnosťami alebo osoby s nedostatkom skúseností alebo vedomostí smú spotrebič používať iba pod dohľadom zodpovednej osoby, alebo pokiaľ boli poučené a pochopili riziká, ktoré z použitia môžu vyplývať.

- Deti sa so spotrebičom nesmú hrať.
- Deti nesmú samostatne vykonávať údržbu spotrebiča.
- Zabráňte deťom mladším ako 3 roky a domácim maznáčikom v kontakte so spotrebičom.
- Ak sa vo vašom okolí vyskytujú deti alebo iné osoby, ktoré nie sú schopné rozpoznať nebezpečenstvo, spotrebič majte počas prevádzky neustále pod dozorom.

#### **Varovanie** **Nebezpečenstvo ohrozenia života!**

Deti sa môžu zavrieť vnútri spotrebiča a môže dôjsť k ohrozeniu ich života.

- Neumiestňujte spotrebič za dverami, pretože by mohlo dôjsť k zamedzeniu prístupu k dvierkam spotrebiča alebo k úplnému otvoreniu dvierok.
- Ak dosiahne spotrebič koniec svojej životnosti, vyťahnite sieťovú zástrčku zo zásuvky **skôr**, ako oddelíte sieťový kábel, a potom zničte zámok na dvierkach spotrebiča.

#### **Varovanie** **Nebezpečenstvo udusenía!**

Pri hre sa deti môžu zamotať do obalov / fólií spotrebiča alebo si ich môžu nasadiť na hlavu a udusiť sa. Obal a jeho časti neponechávajte deťom.



**⚠ Varovanie****Nebezpečenstvo otravy!**

Konzumácia pracích a ošetrovacích prostriedkov môže spôsobiť otravu. V prípade prehltnutia prostriedku vyhľadajte lekársku pomoc. Všetky pracie prostriedky uchovávajte mimo dosahu detí.

**⚠ Varovanie****Nebezpečenstvo popálenia!**

Pokiaľ periete bielizeň pri vysokej teplote, sklo dvierok spotrebiča sa zahreje. Zabráňte deťom v kontakte s dvierkami spotrebiča, ak sú horúce.

**⚠ Varovanie****Nebezpečenstvo podráždenia očí/kože!**

Použitie pracích a ošetrovacích prostriedkov môže pri kontakte s kožou alebo očami spôsobiť podráždenie. V prípade zasiahnutia očí či kože týmito prostriedkami postihnuté miesto riadne opláchnite. Všetky pracie prostriedky uchovávajte mimo dosahu detí.

**Pri inštalácii****⚠ Varovanie****Nebezpečenstvo úrazu elektrickým prúdom a požiaru/materiálnej škody/ poškodenia spotrebiča!**

Ak nie je spotrebič riadne inštalovaný, môže to viesť k nebezpečnej situácii. Uistite sa, že:

- Sieťové napätie vo vašej zásuvke zodpovedá menovitému napätiu uvedenému na spotrebiči (výrobný štítok). Na výrobnom štítku je uvedené zaťaženie pri pripojení a požadovaná poistková ochrana.
- Spotrebič je pripojený k zdroju striedavého prúdu iba prostredníctvom vnútroštátne schválenej a uzemnenej zásuvky, ktorá bola riadne inštalovaná.
- Sieťová zástrčka a uzemnená zásuvka si zodpovedajú a uzemnenie bolo riadne inštalované.
- Prierez kábla je adekvátny.
- Sieťová zástrčka musí byť vždy voľne prístupná. Ak to nie je možné, z dôvodu dodržania príslušných bezpečnostných predpisov musí byť do trvalej inštalácie zabudovaný spínač (2 pólový spínač) v súlade s predpismi pre elektrickú inštaláciu.
- Pri použití ističa zvyškového prúdu používajte iba zariadenie s týmto označením: . Len toto označenie zaručuje, že sú splnené všetky príslušné predpisy.

**⚠ Varovanie**  
**Nebezpečenstvo úrazu**  
**elektrickým prúdom**  
**a požiaru/ materiálnej škody/**  
**poškodenia spotrebiča!**

Ak je sieťový kábel spotrebiča upravený či poškodený, môže dôjsť k úrazu elektrickým prúdom, skratu alebo požiaru pri prehriatí. Sieťový kábel nesmie byť zamotaný, stlačený alebo upravovaný a nesmie byť v kontakte s tepelnými zdrojmi.

**⚠ Varovanie**  
**Nebezpečenstvo požiaru/**  
**materiálnej škody/**  
**poškodenia spotrebiča!**

Použitie predlžovacích káblov alebo elektrických liniek môže spôsobiť požiar v dôsledku prehriatia či skratu.

Pripojte spotrebič priamo k uzemnenej zásuvke, ktorá bola riadne inštalovaná.

Nepoužívajte predlžovacie káble, elektrické linky alebo viaccestné konektory.

**⚠ Varovanie**  
**Nebezpečenstvo úrazu/**  
**materiálnej škody/**  
**poškodenia spotrebiča!**

- Pri prevádzke môže spotrebič vibrovať či sa pohybovať, čo môže viesť k poraneniu alebo vecným škodám.

Umiestnite spotrebič na čistú, rovnú, pevnú plochu a s použitím vodováhy ho vyrovnajte pomocou skrutkovacích nožičiek.

- Ak uchopíte spotrebič za vyčnievajúce časti (napr. dvierka spotrebiča) pri zdvíhaní alebo posúvaní, môžu sa tieto časti odlomiť a spôsobiť poranenie. Pri posúvaní spotrebiča neuchopujte spotrebič za žiadne vyčnievajúce časti.

**⚠ Varovanie**  
**Nebezpečenstvo úrazu!**

- Spotrebič je veľmi ťažký. Jeho zdvíhanie môže spôsobiť poranenie. Nezdvíhajte spotrebič sami.
- Spotrebič má ostré hrany, o ktoré si môžete porezať ruky. Nechytajte spotrebič za ostré hrany. Pri jeho zdvíhaní používajte ochranné rukavice.
- Ak nie sú hadice a sieťové káble správne vedené, môže vzniknúť nebezpečenstvo zakopnutia s následkom poranenia. Hadice a káble ved'te tak, aby nepredstavovali nebezpečenstvo zakopnutia.

## **Pozor!** **Materiálne škody/ poškodenie spotrebiča**

- Ak je tlak vody príliš vysoký alebo príliš nízky, spotrebič nemusí správne fungovať a môže tiež dôjsť k materiálnym škodám alebo poškodeniu spotrebiča. Zaistite, aby mal tlak vody vo vodovode hodnotu najmenej 100 kPa (1 bar) a neprekračoval hodnotu 1 000 kPa (10 bar).
- Ak sú vodovodné hadice upravené či poškodené, môže vzniknúť nebezpečenstvo materiálnych škôd alebo poškodenia spotrebiča. Vodovodné hadice nesmú byť zamotané, stlačené, upravované alebo prerušené.
- Použitie hadíc iných značiek na pripojenie k vodovodu môže viesť k materiálnym škodám alebo poškodeniu spotrebiča. Používajte iba hadice dodávané so spotrebičom alebo pôvodné náhradné hadice.

- Práčka je pri preprave zaistená prepravnými poistkami. Ak nie sú prepravné poistky odstránené pred sprevádzkovaním spotrebiča, môže dôjsť k poškodeniu spotrebiča. Pred prvým použitím spotrebiča je dôležité celkom odstrániť všetky prepravné poistky. Tieto prepravné poistky uchovávajte oddelene. Pri preprave spotrebiča je potrebné prepravné poistky namontovať, aby sa zabránilo poškodeniu spotrebiča pri preprave.

## **Obsluha**

### **Varovanie** **Nebezpečenstvo explózie/ požiaru!**

Bielizeň vopred ošetrená čistiacimi prostriedkami, ktoré obsahujú rozpúšťadlá, napr. odstraňovač škvŕn / čistiace rozpúšťadlá, môže spôsobiť explóziu v bubne. Pred praním v práčke bielizeň dôkladne prepláchnite vodou.

### **Varovanie** **Nebezpečenstvo otravy!**

Čistiace prostriedky, ktoré obsahujú rozpúšťadlá, môžu uvoľňovať jedovaté výpary. Nepoužívajte čistiace prostriedky, ktoré obsahujú rozpúšťadlá.

## **Varovanie**

### **Nebezpečenstvo úrazu!**

- Ak sa opierate alebo si sadáte na otvorené dvierka spotrebiča, spotrebič sa môže prevrhnúť a spôsobiť vám poranenie. Neopierajte sa o otvorené dvierka spotrebiča.
- Ak vyliezate na spotrebič, horná doska môže prasknúť a spôsobiť vám poranenie. Nestúpajte na spotrebič.
- Ak siahate do bubna, ktorý sa ešte otáča, môžete si poraniť ruky. Vyčkajte, až sa bubon prestane otáčať.

## **Varovanie**

### **Nebezpečenstvo oparenia!**

Pri praní pri vysokých teplotách môže dôjsť k opareniu horúcou vodou (napríklad pri odtekaní horúceho pracieho roztoku do umývadla). Nedotýkajte sa horúceho pracieho roztoku.

## **Varovanie**

### **Nebezpečenstvo podráždenia očí/kože!**

Pri otvorení zásobníka na pracie prostriedky za chodu spotrebiča môže dôjsť k vystreknutiu týchto prostriedkov. V prípade zasiahnutia očí či kože týmito prostriedkami postihnuté miesto riadne opláchnite.

V prípade prehltnutia prostriedku vyhľadajte lekársku pomoc.

## **Pozor!**

### **Materiálne škody/ poškodenie spotrebiča**

- Ak prekročí množstvo bielizne v spotrebiči maximálnu kapacitu naplnenia, nemusí spotrebič riadne fungovať alebo môže dôjsť k materiálnym škodám či poškodeniu spotrebiča. Neprekračujte maximálnu kapacitu naplnenia suchej bielizne. Dodržujte maximálnu kapacitu naplnenia stanovenú pre jednotlivé programy. → *Strana 27*
- Ak nalejete do spotrebiča zlé množstvo pracieho alebo čistiaceho prostriedku, môže dôjsť k materiálnym škodám alebo poškodeniu spotrebiča. Používajte pracie prostriedky/ aviváž/čistiace prostriedky a zmäkčovadlá v súlade s pokynmi výrobcu.

## **Čistenie/údržba**

## **Varovanie**

### **Nebezpečenstvo ohrozenia života!**

Spotrebič je poháňaný elektrinou. Hrozí úraz elektrickým prúdom pri dotyku súčastí pod napätím. Preto dbajte na nasledujúce:

- Spotrebič vypnite. Odpojte spotrebič od elektrickej siete (vytiahnite sieťovú zástrčku).

- Nikdy sa nedotýkajte sieťovej zástrčky mokrymi alebo vlhkými rukami.
- Pri vyťahovaní sieťovej zástrčky zo zásuvky vždy držte samotnú zástrčku a nikdy nie sieťový kábel, inak môže dôjsť k poškodeniu sieťového kábla.
- Nevykonávajte žiadne technické úpravy spotrebiča alebo jeho funkcií.
- Opravy a iné práce na spotrebiči musí vykonávať iba zákaznícky servis alebo elektrikár. To isté platí pre výmenu sieťového kábla (v prípade potreby).
- Náhradný sieťový kábel je možné zakúpiť v našom zákazníckom servise.

### **⚠ Varovanie**

#### **Nebezpečenstvo otravy!**

Čistiace prostriedky, ktoré obsahujú rozpúšťadlá, môžu uvoľňovať jedovaté výpary. Nepoužívajte čistiace prostriedky, ktoré obsahujú rozpúšťadlá.

### **⚠ Varovanie**

#### **Nebezpečenstvo úrazu elektrickým prúdom/ materiálnej škody/ poškodenia spotrebiča!**

Ak prenikne do spotrebiča voda, môže dôjsť ku skratu. Na čistenie spotrebiča nepoužívajte tlakový alebo parný čistič, hadicu ani striekaciu pištoľ.

### **⚠ Varovanie**

#### **Nebezpečenstvo úrazu/ materiálnej škody/ poškodenia spotrebiča!**

Použitie hadíc iných značiek na pripojenie k vodovodu môže viesť k materiálным škodám alebo poškodeniu spotrebiča. Z bezpečnostných dôvodov používajte iba originálne príslušenstvo dodané s vaším spotrebičom.

### **Pozor!**

#### **Materiálne škody/ poškodenie spotrebiča**

Čistiace prostriedky a prostriedky na prípravu bielizne na pranie (napr. odstraňovače škvŕn, spreje na predpranie atď.) môžu poškodiť povrch spotrebiča. Preto dbajte na nasledujúce:

- Zabráňte kontaktu týchto prostriedkov s povrchom práčky.
- Povrch spotrebiča čistite iba jemnou handričkou a vodou.
- Zvyšky akéhokoľvek pracieho prostriedku okamžite odstráňte.



## Ochrana životného prostredia

### Obal / starý spotrebič



Likvidujte obalové materiály ekologickým spôsobom. Tento spotrebič je označený v súlade s európskou smernicou 2012/19EU, ktorá sa týka elektrických a elektronických spotrebičov (waste electrical and electronic equipment – WEEE). Táto smernica udáva rámec pre spätný odber a recykláciu v celej EÚ.

### Tipy na úsporu

- Vždy spotrebič naplňte maximálnym množstvom bielizne určeným pre daný program. Prehľad programov → *Strana 27*
- Bežne znečistenú bielizeň perte bez predprania.
- Šetrite energiou a pracím prostriedkom pri praní mierne a bežne znečistenej bielizne. → *Strana 26*
- Voliteľné teploty sa vzťahujú na označenia textílií týkajúce sa ich ošetrovania. Teploty dosahované v spotrebiči sa môžu od nich líšiť, aby sa zabezpečila optimálna súhra energetickej úspory a výsledku prania.
- **Ukazovatele spotreby energie a vody**  
→ *Strana 24*  
Displej spotrebiča udáva relatívnu hodnotu spotreby energie a vody zvoleného programu. Čím silnejšie svietia ukazovatele, tým vyššia je spotreba energie pre daný program. Na základe toho je možné porovnať mieru spotreby energie a vody pri rôznom nastavení programu a je možné sa tak rozhodnúť pre úspornejší program.
- **Režim energetickej úspory:**  
Osvetlenie indikačného poľa po niekoľkých minútach zhasne, tlačidlo  bliká. Na aktivovanie osvetlenia zvolte ľubovoľné tlačidlo. Režim na úsporu energie nebude aktivovaný, keď beží program.
- **Automatické vypnutie:**  
Pokiaľ nie je spotrebič pomerne dlhý čas v prevádzke, pred zapnutím programu a na konci programu sa sám automaticky vypne, čím dochádza k úspore energie. Spotrebič sa znovu zapne až po opätovnom stlačení hlavného vypínača. Vypnutie a zapnutie funkcie → *Strana 40*
- Pokiaľ bielizeň následne sušíte v sušičke, zvolte rýchlosť žmýkania podľa pokynov výrobcu sušičky.

## Inštalácia a pripojenie

### Rozsah balenia

**Upozornenie:** kontrolujte spotrebič pre prípadné poškodenie počas prepravy. Nikdy nepoužívajte poškodený spotrebič. V prípade sťažností, prosím, kontaktujte svojho predajcu či náš zákaznícky servis.

→ *Strana 48*

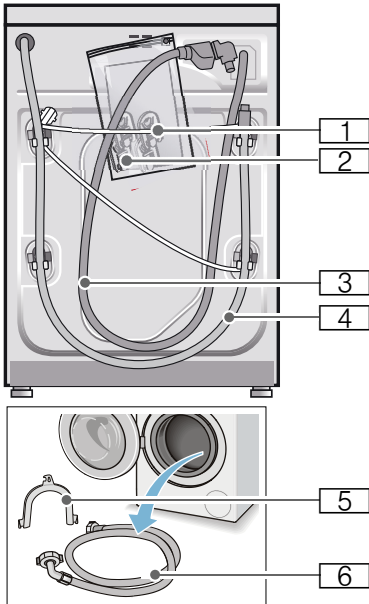

- 1 Sieťový kábel
- 2 Vrecúško
  - Návod na použitie a inštaláciu
  - Zoznam zákazníckych servisov \*
  - Záručný list\*
  - Kryty po odstránení prepravných poistiek
  - Adaptér s tesniacou podložkou  
21 mm = 1/2" na  
26,4 mm = 3/4" \*
- 3 Prívodná hadica k modelom AquaStop
- 4 Odtoková hadica
- 5 Držiak na upevnenie odtokovej hadice\*
- 6 Prívodná hadica k modelom Standard/AquaSecure

\* V závislosti od modelu

**Navyše** je pri pripojení odtokovej hadice vody k sifónu potrebná hadicová spona Ø 24 - 40 mm (špecializované predajne).

### Potrebné náradie

- Vodováha na vyváženie spotrebiča
- Kľúče:
  - OK 13 pre vyskrutkovanie prepravných poistiek
  - a OK 17 na vyrovnanie nožičiek spotrebiča

## Bezpečnostné pokyny

### **Varovanie** **Nebezpečenstvo úrazu!**

- Váš spotrebič je veľmi ťažký. Zdvíhajte/prepravujte ho opatrne.
- Pokiaľ práčku zdvihnete za vyčnievajúce súčiastky (napr. dvierka spotrebiča), tieto súčiastky sa môžu odlomiť a spôsobiť poranenie. Nezdvíhajte práčku za jej vyčnievajúce súčiastky.
- Pokiaľ sú hadice či sieťový kábel nesprávne nainštalované, hrozí riziko zakopnutia a poranenia o tieto súčiastky. Hadice a káble poskladajte tak, aby o ne nikto nemohol zakopnúť.

### **Varovanie!** **Poškodenie spotrebiča**

Zmrznuté hadice môžu popraskať/ prasknúť.  
Nemontujte práčku do miest, kde hrozí mraz, alebo do vonkajších priestorov.

### **Varovanie!** **Škody spôsobené vodou**

Spoje prívodných a odtokových hadíc sú pod vysokým tlakom. Aby ste zabránili úniku a presakovaniu vody, postupujte podľa pokynov v tejto kapitole!

### **Upozornenie**

- Okrem bezpečnostných pokynov, ktoré nájdete tu, môže mať váš miestny dodávateľ vody a elektriny tiež zvláštne požiadavky.
- Pokiaľ máte pochybnosti, nechajte spotrebič namontovať technikom.

## Umiestnenie spotrebiča

**Upozornenie:** Stabilita spotrebiča je dôležitá z hľadiska obmedzenia pohybu práčky.

- Miesto, kde bude práčka umiestnená, musí byť pevné a rovné.
- Povrchy ako mäkké podlahy alebo podlahové krytiny nie sú vhodné.

## Inštalácia na podstavec alebo na podlahu nad dreveným trámovým stropom

### **Pozor!** **Poškodenie spotrebiča**

Práčka sa pri odstreďovaní môže pohybovať a spadnúť z podložky alebo podstavca.  
Nožičky práčky upevnite príchytkami. Obj. č. WMZ 2200, WX 9756, Z7080X0

**Upozornenie:** Pri inštalácii na drevenú trámovú podlahu nainštalujte práčku:

- podľa možnosti do rohu,
- na drevenú dosku odolnú voči vode (hrúbka min. 30 mm), ktorá je naskrutkovaná na podlahu.

## Inštalácia na podstavci so zásuvkou

Obj. č. podstavca: WMZ 20490, WZ 20490, WZ 20510, WZ 20520

## Zabudovanie spotrebiča do kuchynskej linky

### **Varovanie** **Nebezpečenstvo ohrozenia života!**

Pri kontakte s časťami pod napätím hrozí nebezpečenstvo úrazu elektrickým prúdom. Neodstraňujte kryciu dosku spotrebiča.

### **Upozornenie**

- Požadovaná šírka na inštaláciu je 60 cm.
- Inštalujte práčku iba pod súvislý priestor, ktorý je pevne spojený so susednými kuchynskými skrinkami.



## Odstránenie prepravných poistiek

### Varovanie!

#### Poškodenie spotrebiča

- Práčka je pri preprave zaistená prepravnými poistkami. Pokiaľ prepravné poistky neodstránite, môže dôjsť k poškodeniu bubna, napríklad pri prevádzke práčky. Pred prvým použitím spotrebiča sa uistite, že ste celkom odstránili všetky štyri prepravné poistky. Ponechajte ich na bezpečnom mieste.
- Aby ste zabránili poškodeniu spotrebiča pri jeho neskoršom premiestňovaní, pred jeho prepravou nainštalujte prepravné poistky späť.

**Upozornenie:** Skrutky a puzdra starostlivo uschovajte.

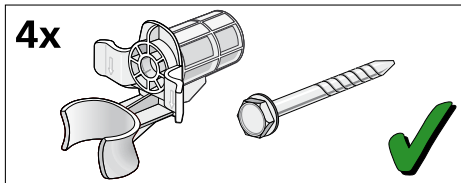

1. Vyberte hadice z objímok.

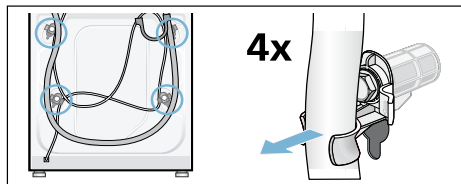

2. Kľúčom veľ. 13 vyskrutkujte a odstráňte všetky 4 skrutky prepravných poistiek. Odstráňte objímky. Vytiahnite sieťový kábel z držiakov.

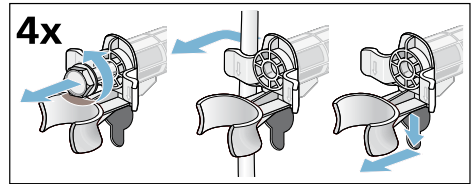

3. Nasad'te krytky. Tlakom na zaskakovacie háčiky krytky pevne zaistite.

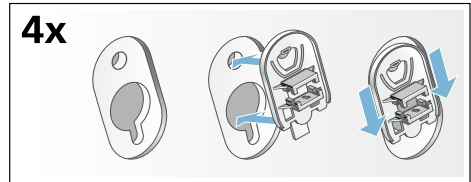

## Dĺžky hadíc a káblov

### ■ Pripojka na ľavej strane

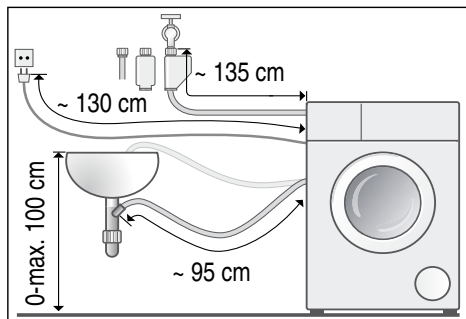

### ■ Pripojka na pravej strane

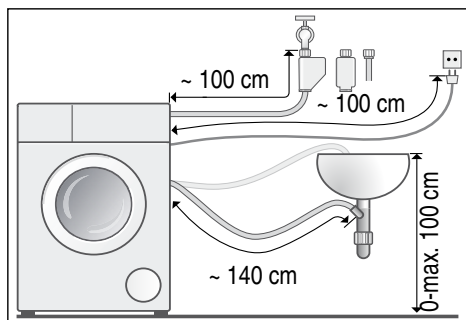

**Tip:** V špecializovaných predajniach alebo zákaznickom servise môžete zakúpiť nasledujúce:

- Predĺžovací kábel k funkcii AquaStop a k prívodnej hadici na studenú vodu (približne 2,50 m); obj. č. WM Z2380, WZ 10130, CZ 11350, Z 7070X0
- Dlhšia prívodná hadica (približne 2,20m) k štandardnému modelu; jednotlivá súčiastka s obj. č. pre zákaznický servis: 00353925

## Prívod vody

### Varovanie

#### Nebezpečenstvo ohrozenia života!

Pri kontakte s časťami pod napätím hrozí nebezpečenstvo úrazu elektrickým prúdom.

Neponárajte bezpečnostný ventil AquaStop do vody (súčasťou je elektrický ventil).

### Upozornenie

- Prevádzkujte práčku len so studenou pitnou vodou.
- Nepripájajte práčku k batérii beztlakého bojlera.
- Použite len dodávanú alebo v autorizovanej špecializovanej predajni zakúpenú prívodnú hadicu, nepoužívajte použitú prívodnú hadicu.
- Prívodnú hadicu vody nezlomte alebo nestláčajte.
- Prívodná hadica sa nesmie upravovať (skracovať, prerezávať) (nebola by potom už zaručená pevnosť).
- Skrutky uťahujte len ručne. Ak utiahnete skrutky príliš pevne (kliešťami), môže sa poškodiť ventil.
- Pri pripojení k prívodu vody 21 mm = 1/2" najprv namontujte adaptér \* s tesniacim krúžkom 21 mm = 1/2" na 26,4 mm = 3/4".  
\* V závislosti od modelu

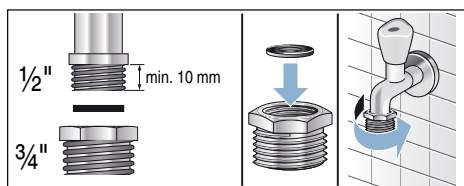

### Ideálny tlak vody pre prívodnú sieť

**Minimum** 100 kPa (1 bar)

**Maximum** 1 000 kPa (10 bar)

Pokiaľ je otvorený prívod vody, prietok vody je aspoň 8 l/min.

Pri vyššom tlaku vody namontujte vopred redukčný tlakový ventil.

### Pripojenie

Prívodnú hadicu pripojte k prívodu vody 26,4 mm = 3/4" a k spotrebiču (pri modeloch s funkciou AquaStop nie je nutné, je nainštalovaná napevno):

#### ■ Model: **Standard**

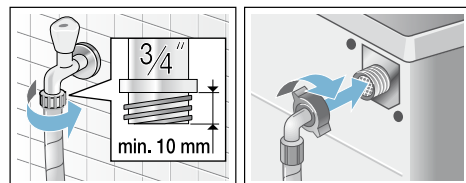

#### ■ Model: **AquaSecure**

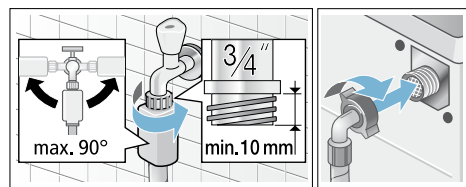

#### ■ Model: **AquaStop**

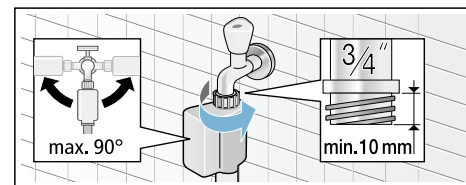

**Upozornenie:** Otvorte opatrne prívod vody a skontrolujte tesnosť pripojenia. Skrutky k prípojke sú pod tlakom vody.

## Odtok vody

### Varovanie

#### Nebezpečenstvo oparenia!

Pri praní pri vysokých teplotách môže dôjsť k opareniu horúcou vodou, napríklad pri odtokaní horúcej vody do umývadla.

Horúcej vody sa nikdy nedotýkajte.

### Varovanie!

#### Škody spôsobené vodou

Pokiaľ sa pripojená odtoková hadica odpojí od plastovej rúrky a vyklízne z umývadla z dôvodu vysokého tlaku vody, uniknutá voda môže spôsobiť škodu. Zaisťujte odtokovú hadicu, aby nedošlo k jej vyklíznutiu.

### Varovanie!

#### Poškodenie spotrebiča/odevu

Pokiaľ bude koniec odtokovej hadice ponorený do odčerpanej vody, voda sa môže vtiahnuť späť do spotrebiča a môže spôsobiť poškodenie spotrebiča/odevu.

Uistite sa, že:

- Tesniaca zátka neblokuje odtok do umývadla.
- Koniec odtokovej hadice nie je ponorený do odčerpanej vody.
- Voda dostatočne rýchlo odteká.

### Upozornenie:

Neprelamujte odtokovú hadicu, ani ju nijako nezaťažujte.

## Pripojenie

### ■ Odtok vody do umývadla

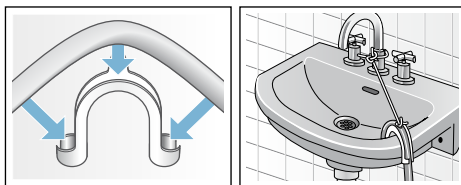

### ■ Odtok vody do sifónu

Spoj musí byť zaistený hadicovou sponou, Ø 24–40 mm (dostupné v špecializovaných predajniach).

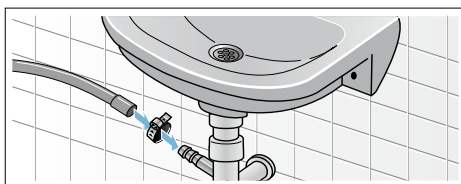

### ■ Odtok vody do plastovej trubice s gumovým puzdrom alebo do odpadového kanálu.

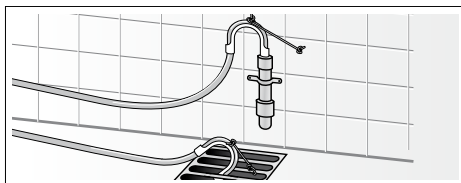

## Vyrovnanie spotrebiča

Vyrovnajzte spotrebič pomocou vodováhy. Nesprávne vyrovnanie práčky môže mať za následok veľkú hlučnosť, vibrácie a pohyb spotrebiča.

1. Poistné matice povol'te kľúčom OK 17 v smere hodinových ručičiek.
2. Skontrolujte pomocou vodováhy vyváženie práčky, prípadne ho skorigujte. Zmeňte výšku otáčaním nožičky spotrebiča. Všetky štyri nožičky spotrebiča musia stať pevne na podlahe.
3. Poistné matice všetkých štyroch nožičiek spotrebiča pevne pritiahnite kľúčom OK 17 ku krytu. Nožičku pritom pevne držte a nemeňte jej výšku.

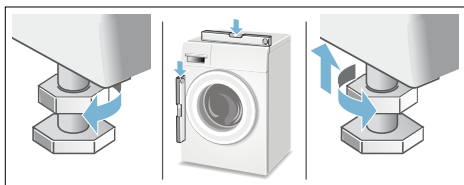

## Elektrická prípojka

### Varovanie

#### Nebezpečenstvo ohrozenia života!

Pri kontakte s časťami pod napätím hrozí nebezpečenstvo úrazu elektrickým prúdom.

- Nikdy sa nedotýkajte sieťovej zástrčky mokrými alebo vlhkými rukami.
- Pri odpájaní sieťového kábla zo zásuvky vždy zatiahnite za zástrčku, nikdy nie za kábel. Hrozí poškodenie kábla.
- Nikdy sieťovú zástrčku nevyťahujte počas prevádzky spotrebiča.

Postupujte podľa nasledujúcich pokynov:

## Upozornenie

- Špecifikácia napätia a siete pre tento spotrebič (uvedené na typovom štítku) sa musí zhodovať. Pokyny na pripojenie a požadovaná poistka sú uvedené na typovom štítku spotrebiča.
- Pripojte spotrebič iba na striedavé napätie do predpisovo nainštalovanej zásuvky s ochranným vodičom.
- Sieťová zástrčka a zásuvka musí byť kompatibilná.
- Prierez kábla musí byť adekvátny.
- Systém uzemnenia musí byť správne nainštalovaný.
- Prípadnú výmenu sieťového kábla smie vykonávať iba kvalifikovaný elektrikár. Náhradný sieťový kábel môžete zakúpiť v zákazníckom servise.
- Nepoužívajte rozvodky či predĺžovacie káble.
- Pri použití prúdového chrániča sa smie použiť iba typ s označením . Iba tento symbol zaručuje splnenie súčasných platných predpisov.
- Sieťová zástrčka je kedykoľvek dostupná. V prípade, že to nie je možné tak, aby sa dodržali príslušné bezpečnostné predpisy, musí sa do elektroinštalácie natrvalo zabudovať spínač (ON/OFF, 2-polohový) v súlade s elektroinštaláčnymi predpismi.
- Sieťový kábel sa nesmie zlomiť, priškrpnúť, upravovať ani rezať.
- Sieťový kábel nesmie prísť do kontaktu s horúcim povrchom.

## Pred prvým práním

Váš spotrebič bol pred odoslaním z výrobného závodu riadne otestovaný. Pre odstránenie zvyšku vody z procesu testovania nechajte prebehnúť jedno pranie **bez** bielizne.

### Upozornenia

- Práčka **musí byť odborné nainštalovaná a pripojená**.  
Od → *Strana 13*
- Nikdy neuvádzajte poškodený spotrebič do prevádzky. Informujte váš zákaznický servis.

### Prípravné práce:

1. Skontrolujte práčku.
2. Odstráňte ochrannú fóliu z ovládacieho panela.
3. Zastrčte sieťovú zástrčku.
4. Otvorte prívod vody.

### Spustíte program bez bielizne:

1. Zapnite spotrebič.
2. Zavrite dvierka (do bubna nekladajte bielizeň).
3. Nastavte program **starostlivosť o bubon 90°C**.
4. Otvorte zásobník na pracie prostriedky.
5. Nalejte cca 1 liter vody do komory **II**.
6. Do komory **II** naplňte univerzálny prášok na pranie.

**Upozornenie:** Aby sa zabránilo tvorbe peny, použite iba polovicu odporúčaného množstva pracieho prostriedku. Nepoužívajte prací prostriedok na vlnu ani prací prostriedok na jemnú bielizeň.

7. Zatvorte zásobník na pracie prostriedky.
8. Stlačte tlačidlo .
9. Po skončení programu vypnite spotrebič.

**Práčka je teraz pripravená na prevádzku.**

## Preprava

Napr. pri sťahovaní

### Prípravné práce:

1. Zavrite prívod vody.
2. Znížte tlak vody v prírodnej hadici:  
→ *Strana 44*; čistenie a údržba – upchatie filtra v prívode vody
3. Odpojte spotrebič z elektrickej siete.
4. Vypustite zvyšný prací roztok:  
→ *Strana 43*; čistenie a údržba – upchatie čerpadla, núdzové vypúšťanie
5. Odpojte hadice.

### Inštalácia prepravných poistiek:

1. Vyberte kryty a starostlivo ich uschovajte. Podľa potreby môžete použiť skrutkovač.

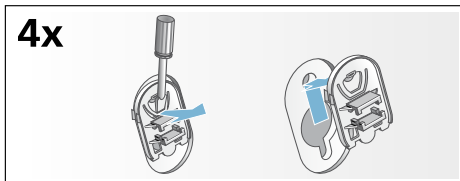

2. Nasadíte všetky 4 puzdrá. Upevníte sieťový kábel na držiakoch. Skrutky prepravných poistiek vložte a utiahnite kľúčom na skrutky veľ. 13.

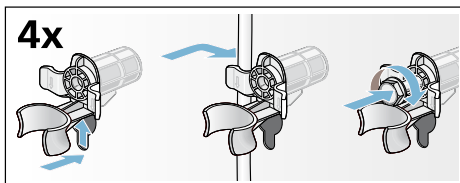









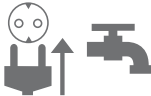
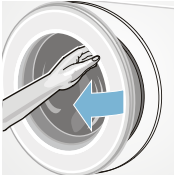

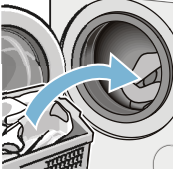

### Pred opätovným uvedením do prevádzky:

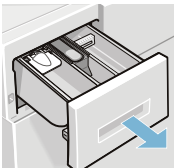
#### Upozornenia

- **Bezpodmienečne** odstráňte prepravné poistky!
- Nalejte cca 1 l vody do komory **II**, zvolte program **odčerpanie** a spustite. Tak zabránite tomu, aby pri ďalšom praní odtiekol nepoužitý prací prostriedok do odtoku.

## Najdôležitejšie v skratke

1				
	<p>Pripojte sieťovú zástrčku. Otvorte prívod vody.</p>	<p>Otvorte dverka spotrebiča.</p>	<p>Pre zapnutie stlačte tlačidlo ①.</p>	<p>Zvoľte program, napr. program <b>bavlna</b>.</p>
2				
	<p>Pripravte si bielizeň.</p>	<p>Dodržiavajte maximálne množstvo bielizne (V závislosti od modelu) na displeji.</p>	<p>Vložte bielizeň.</p>	<p>Zatvorte dverka.</p>
3				
	<p>Naplňte prací prostriedok.</p>	<p>Ak je potrebné, môžete zmeniť predvoľbu programov či zvoliť ďalšie nastavenia.</p>	<p>Spustite program.</p>	
4				
	<p>Ukončenie programu.</p>	<p>Otvorte dverka a vyberte bielizeň.</p>	<p>Vypnite spotrebič stlačením tlačidla ①.</p>	<p>Vypnite prívod vody (pri modeloch bez funkcie AquaStop).</p>

## Zoznámenie sa so spotrebičom

### Práčka

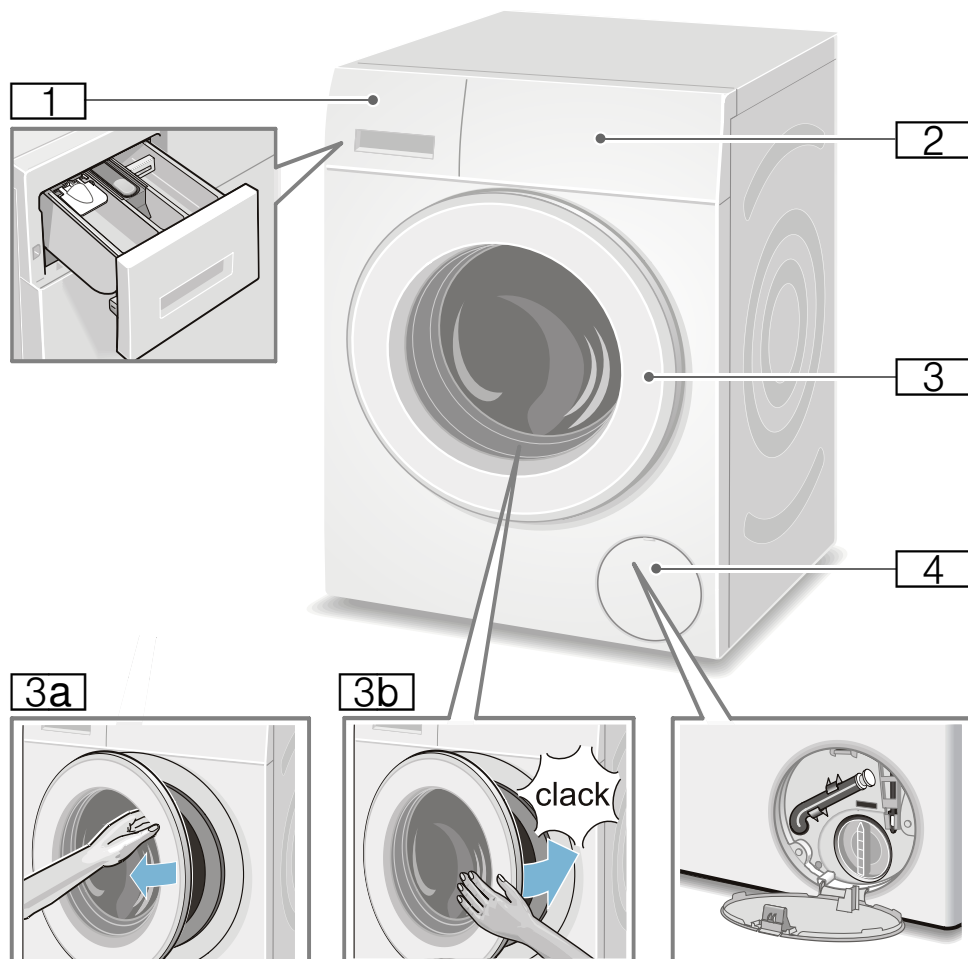







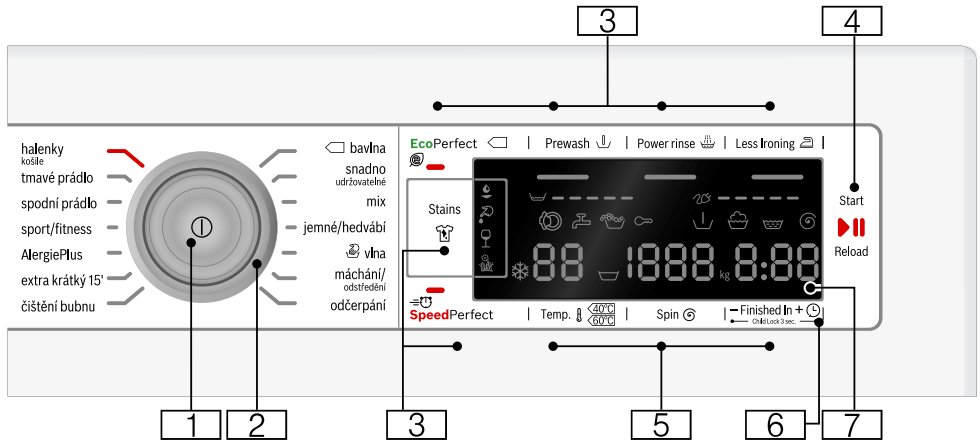

- 1** Zásobník na pracie prostriedky  
→ *Strana 36*
- 2** Ovládací panel / displej
- 3** Dvierka s madlom
- 3a** Otvorenie dvierok
- 3b** Zatvorenie dvierok
- 4** Krytka pre údržbu



## Ovládací panel



- 1 Hlavný vypínač**  
na zapnutie/vypnutie práčky:  
Stlačte tlačidlo ①.
- 2 Volič programov**  
na výber programu.  
Prehľad programov → *Strana 27*
- 3 Ďalšie programové nastavenia:**  
→ *Strana 34*
- SpeedPerfect ,
  - EcoPerfect ,
  - predpranie (Prewash ,
  - extra plákanie (Power rinse ,
  - ľahké žehlenie (Less Ironing ,
  - škvrny (Stains )
- 4 Tlačidlo  na:**
- spustenie programu,
  - prerušenie programu, napr. pridanie bielizny → *Strana 38*
  - zrušenie programu → *Strana 38*
- 5 Zmena predvoľby programov:**  
→ *Strana 33*
- teplota (Temp. ,
  - rpm (Počet odstredivých otáčok) (Spin ,
  - odložený štart (Finished In )

- 6 Detská poistka**  
(Child Lock 3 sec. (∞))  
Aktivácia/deaktivácia brániaca náhodnej zmene nastavenia funkcií spotrebiča:  
Držte cca 3 sekundy súčasne stlačené tlačidlá **odložený štart** (Finished In ) + a –.  
→ *Strana 37*
- 7 Displej** na nastavenie a pokyny  
→ *Strana 24*

## Displej

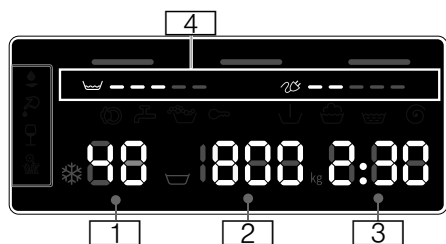

### Prednastavené hodnoty programov:

- 1 **teplota** v °C  
\* -90 (\* = studená)
- 2 ■ **rýchlosť odstreďovania**  
v ot/min,  
☹, 0-1 600\*;  
\* maximálne otáčky odstreďovania sú závislé od zvoleného programu a modelu,
  - 0 = bez odstreďovania, len odčerpanie → *Strana 33*,
  - ☹ = Stop plákanie → *Strana 33*
- 3 ■ **čas trvania**  
napr. 2:30;  
trvanie programu po voľbe programu v h:min (hodiny:minúty),
  - **odložený štart**  
1-24 h; skončenie programu o ...h (h = hodiny)
  - **odporúčané množstvo bielizne**  
napr. kg 8\*;  
\* v závislosti od zvoleného programu
- 4 **upozornenie na spotrebu energie a vody:** → *Strana 12*
  - ☹ = = = = =  
ukazovateľ spotreby vody
  - ☼ = = = = =  
ukazovateľ spotreby energie

### d'alšie upozornenia na displeji

☹ ☼ ☹ ☹ ☹ škvvrny (Stains) ☹ → *Strana 34*

#### Postup programu:

- ☹ predpranie
- ☹ pranie
- ☹ plákanie
- ☹ odstredenie
- 0 - koniec programu
- ☹ ukončenie programu počas plákania
- P - pauza, napr. pre pridanie bielizne

#### Dvierka:

- ☹ Dvierka možno otvoriť.  
svieti
- ☹ Po spustení programu:  
bliká Dvierka nie sú správne zatvorené.

#### Prívod vody:

- ☹ Nie je otvorený prívod vody, voda nemá tlak.  
svieti
- ☹ Príliš nízky tlak vody (čas trvania programu sa môže predĺžiť)  
bliká

#### Detská poistka: → *Strana 37*

- ☹ Detská poistka je aktivovaná.  
svieti
- ☹ Detská poistka je aktivovaná, otočný volič programov.  
bliká

#### Detekcia peny:

- ☹ → *Strana 45*  
svieti

#### Chybové hlásenie:

- E: - - → *Strana 40*

#### Nastavenie signálov:

- 0 - 4 → *Strana 40*

#### Automatické vypnutie spotrebiča:

- On/OFF → *Strana 12*, → *Strana 40*



## Bielizeň

### Príprava bielizne

#### Varovanie!

#### Poškodenie spotrebiča/odevov

Cudzie telesá (napr. mince, kancelárske svorky, ihly, klince) môžu poškodiť vašu bielizeň alebo súčiastky vašej práčky.

Pri príprave bielizne teda berte na vedomie nasledujúce tipy:

- Vyprázdňte vrecká.

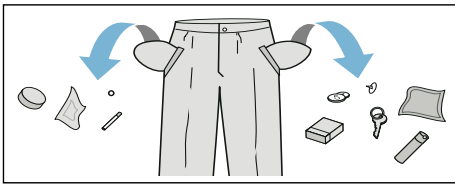

- Dávajte pozor na kovové predmety (kancelárske sponky atď.) a odstráňte ich.
- Chúlостivú bielizeň (pančuchy, podprsenky s ramienkami atď.) perte v sietke/vrecku.
- Zipsy zatvorte, gombíky na obliečkach zapnite.
- Kefkou odstráňte piesok z vreciek a záhybov.
- Odstráňte záclonové valčeky alebo ich zaviažte do sietky/vrecka.

### Triedenie bielizne









Bielizeň roztriedte podľa pokynov na jej údržbu a podľa pokynov výrobcu na cedulkách jednotlivých odevov, a to v závislosti od:

- druhu tkaniny/druhu vlákien
- farby

**Upozornenie:** Bielizeň môže farbiť. Bielu a farebnú bielizeň perte zvlášť. Novú farebnú bielizeň perte prvýkrát zvlášť.

- Znečistenie  
Perte bielizeň rovnakého stupňa znečistenia spolu.  
Niekoľko príkladov stupňov znečistenia bielizne nájdete → *Strana 26*.
  - **Mierne:** Nepredperte, ak treba, zvolte nastavenie **SpeedPerfect** .
  - **Bežne**
  - **Silné:** vložte menej bielizne, zvolte program s predpraním
  - **Škrvny:** škrvny odstráňte/vopred ošetríte, kým sú ešte čerstvé. Najprv namočte do mydlového roztoku/ nešúchajte. Bielizeň potom vyperte s použitím vhodného programu. Odolné/zaschnuté škrvny sa dajú niekedy odstrániť až po viacnásobnom praní.
- Symboly na štítkoch odevov

**Upozornenie:** Čísla a symboly poukazujú na maximálnu vhodnú teplotu prania.

-  hodí sa pre normálny proces prania;
-  napr. program bavlna
-  potrebný šetrný proces prania;
-  napr. program ľahká údržba
-  potrebný mimoriadne šetrný proces prania; napr. program jemná/hodváb
-  hodí sa na ručné pranie; napr. program  vlna
-  neperte bielizeň v práčke.



## Prací prostriedok

### Výber správneho pracieho prostriedku

Informácie uvedené na ceduľkách sú veľmi dôležité pre výber vhodného pracieho prostriedku, teploty a spôsobu prania. → pozrite sa na [www.sartex.ch](http://www.sartex.ch) Pre ďalšie užitočné informácie o pracích prostriedkoch a ostatných čistiacich prostriedkoch na domáce použitie navštívte webovú stránku [www.cleanright.eu](http://www.cleanright.eu).

- **Bežný prací prostriedok s optickým rozjasňovačom**  
vhodné na bielu bielizeň na vyváruku z ľanu alebo bavlny  
Program: bavlna/studená - max. 90 °C
- **Pracie prostriedky na farebnú bielizeň bez bielidla a optických rozjasňovačov**  
Vhodný na farebnú bielizeň z ľanu alebo bavlny  
Program: bavlna/studená - max. 60 °C
- **Pracie prostriedky na farebnú/jemnú bielizeň bez optických rozjasňovačov**  
Vhodný na farebnú bielizeň z nekrčivých vlákien, syntetických vlákien  
Program: ľahko udržiavatelné / studená - max. 60 °C
- **Pracie prostriedky na jemnú bielizeň**  
Vhodné na chústovité jemné textílie, hodváb alebo viskózu  
Program: jemná /hodváb / studená - max. 40 °C
- **Pracie prostriedky na vlnu**  
Vhodné na vlnu  
Program: vlna /studená - max. 40 °C

## Úspora energie a pracieho prostriedku

Na ľahko a bežne znečistenú bielizeň je možné znížiť spotrebu energie (nižšia teplota prania) a pracieho prostriedku.

Úspora	Znečistenie/Tip
Znížená teplota a množstvo pracieho prostriedku podľa odporúčaného dávkovania na ľahké znečistenie	<p><b>Mierne</b> Žiadne viditeľné škvrny alebo zašpinenie. Oblečenie je nasiaknuté, napr.:</p> <ul style="list-style-type: none"> <li>■ ľahké letné/sportové oblečenie (nosené niekoľko hodín)</li> <li>■ tričká, košeľe, blúzky (nosené najdlhšie jeden deň)</li> <li>■ posteľná bielizeň a uteráky pre hostí (používané jeden deň)</li> </ul>
Teplota podľa ceduľky na odevu a prací prostriedok s dávkovaním odporúčaným na silné znečistenie	<p><b>Bežné</b> Viditeľné škvrny alebo ľahké zašpinenie, napr.:</p> <ul style="list-style-type: none"> <li>■ tričká, košeľe, blúzky (premočené potom, nosené niekoľkokrát)</li> <li>■ uteráky, obliečky (používané až jeden týždeň)</li> </ul>
	<p><b>Silné</b> Znečistenie alebo viditeľné škvrny, napr. utierky, dojčenská bielizeň, pracovné odevy</p>











**Upozornenie:** Pri dávkovaní všetkých pracích/pomocných/ošetrojúcich a čistiacich prostriedkov bezpodmienečne dodržiavajte pokyny výrobcov. → *Strana 36*



















# Prehľad programov

## Programy na voliči programov































Program/Druh bielizne/Pokyny	Nastavenia
<b>Názov programu</b> Krátke objasnenie programu, príp. pre ktoré textilie je vhodný.	Max. náplň voliteľná Teplota (☼ = studená) voliteľná rýchlosť odstreďovania**; ☽ = ukončenie programu počas plákania, 0 = bez odstreďovania, len odčerpánie voliteľné prídavné nastavenia programu
<b>bavlna (Cottons):</b> Odolné textilie, textilie z bavlny alebo ľanu, vhodné na vyvárku.	max. 8 kg/5* kg ☼ - 90 °C ☽, 0 - 1 600** ot/min EcoPerfect ☼, SpeedPerfect ≡☽, <b>predpierka</b> (Prewash ↓), <b>extra plákanie</b> (Power rinse ☼), <b>ľahké žehlenie</b> (Less Ironing ☽)
<b>Upozornenia</b> <ul style="list-style-type: none"> <li>■ Pri nastavení <b>EcoPerfect</b> ☼ je teplota prania nižšia ako zvolená teplota. Pri špeciálnej požiadavke na dosiahnutie teploty pracieho roztoku použite program bez nastavenia <b>EcoPerfect</b> ☼, príp. s vyššou teplotou.</li> <li>■ Pri nastavení <b>SpeedPerfect</b> ≡☽ sa hodí ako krátky program na mierne znečistenú bielizeň.</li> </ul>	
<b>ľahko udržiavateľné (Easy-Care):</b> Textilie zo syntetických vlákien alebo zmesových tkanín.	max. 4 kg ☼ ... 60 °C ☽, 0 - 1 200 ot/min EcoPerfect ☼, SpeedPerfect ≡☽, <b>predpierka</b> (Prewash ↓), <b>extra plákanie</b> (Power rinse ☼), <b>ľahké žehlenie</b> (Less Ironing ☽)
* Redukovaná náplň pri nastavení <b>SpeedPerfect</b> ≡☽ ** Max. počet otáčok pri odstreďovaní v závislosti od modelu *** Program v závislosti od modelu	

Program/Druh bielizne/Pokyny	Nastavenia
<p><b>mix (Mix):</b> Zmiešaná náplň sa skladá z bavlny a syntetických vlákien.</p>	<p>max. 4 kg   - 40 °C   0 - 1 600** ot/min                      EcoPerfect , SpeedPerfect ,                      predpierka (Prewash ),                      extra plákanie (Power rinse ),                      ľahké žehlenie (Less Ironing )</p>
<p><b>jemné/hodváb (Delicates/Silk):</b> Na chúlolistivé textilie napr. z hodvábu, saténu, syntetických vlákien alebo zmiešaných tkanín (napr. hodvábné blúzky, hodvábné šály).</p> <p><b>Upozornenie:</b> Používajte prací prostriedok na jemnú bielizeň alebo hodváb, vhodný na pranie v práčke.</p>	<p>max. 2 kg   -40 °C   0-800 ot/min                      EcoPerfect , SpeedPerfect ,                      predpierka (Prewash ),                      extra plákanie (Power rinse ),                      ľahké žehlenie (Less Ironing )</p>
<p> <b>vlna (Wool):</b> Textilie z vlny alebo s podielom vlny, ktoré možno prať ručne alebo v práčke. Mimoriadne šetrný prací program na zabránenie zrážaniu bielizne, dlhšie prestávky programu (textilie ležia v pracom roztoku).</p> <p><b>Upozornenia</b></p> <ul style="list-style-type: none"> <li>■ Vlna je živočíšneho pôvodu, napr. angora, alpaka, lama, ovca.</li> <li>■ Na pranie v práčke používajte pracie prostriedky vhodné na vlnu.</li> </ul>	<p>max. 2 kg   -40 °C   0-800 ot/min                      -</p>
<p><b>odčerpávanie (Drain):</b> plákacej vody, napr. po nastavení  (ukončenie programu počas plákania = bez záverečného odstred'ovania)</p>	<p>- - - -</p>
<p><b>plákanie/odstred'ovanie (Rinse/Spin)</b> Plákanie/odstred'ovanie navyše s voliteľnou rýchlosťou odstred'ovania.</p> <p><b>Upozornenie:</b> Z výrobného závodu je u tohto programu prednastavené tlačidlo <b>extra plákanie</b> (Power rinse ). Ak má prebehnúť iba odstred'ovanie, deaktivujte tlačidlo.</p>	<p>- -   0-1 600** ot/min                      ľahké žehlenie (Less Ironing )</p>
<p>* Redukovaná náplň pri nastavení <b>SpeedPerfect</b> </p> <p>** Max. počet otáčok pri odstred'ovaní v závislosti od modelu</p> <p>*** Program v závislosti od modelu</p>	

Program/Druh bielizne/Pokyny	Nastavenia
<p>*** <b>starostlivosť o bubon (Drum Clean):</b></p> <p>Program na čistenie a údržbu bubna a vany práčky, napr. pred 1. práním, pri častom praní na nízkej teplote (40 °C a nižšej) alebo pri vzniku zápachu pri dlhšom nepoužívaní. Kontrolka <b>starostlivosť o bubon (Drum Clean)</b> bliká, keď sa dlhší čas nepoužíval program s teplotou 60 °C alebo vyššou.</p> <p><b>Upozornenia</b></p> <ul style="list-style-type: none"> <li>■ Program na údržbu bubna použite bez bielizne.</li> <li>■ Použite univerzálny prášok na pranie alebo bieliaci prací prostriedok. Aby sa zabránilo tvorbe peny, použite iba polovicu odporúčaného množstva pracieho prostriedku. Nepoužívajte prací prostriedok na vlnu alebo prací prostriedok na jemnú bielizeň.</li> </ul>	<p>0 kg</p> <p>80, 90 °C</p> <p>1 200 ot/min</p> <p>-</p>
<p><b>extra krátky 15' (Super 15')</b></p> <p>Extra krátky program cca 15 minút, vhodný na mierne znečistené malé dávky bielizne.</p>	<p>max. 2 kg</p> <p>✳ - 40 °C</p> <p>0 - 1 200 ot/min</p> <p>-</p>
<p>*** <b>jeans/tmavé prádlo (Jeans/Dark Wash):</b></p> <p>Tmavé textilie z bavlny a tmavé nekrčivé textilie. Textilie perte obrátené na rubovú stranu.</p>	<p>max. 3,5 kg</p> <p>✳ - 40 °C</p> <p>☐, 0 - 1 200 ot/min</p> <p>EcoPerfect , SpeedPerfect ,</p> <p>predpierka (Prewash ) ,</p> <p>extra plákanie (Power rinse ) ,</p> <p>ľahké žehlenie (Less Ironing )</p>
<p>*** <b>alergiePlus (AllergyPlus):</b></p> <p>Odolné textilie z bavlny alebo ľanu.</p> <p><b>Upozornenie:</b> Z dôvodu dlhšieho času prania pri definovanej teplote, vyššej hladiny vody a dlhšieho pláchania je vhodný najmä pri zvýšených hygienických nárokoch alebo obzvlášť chúlостivej pokožke.</p>	<p>max. 7 kg/5* kg</p> <p>✳ - 60 °C</p> <p>☐, 0 - 1 600** ot/min</p> <p>EcoPerfect , SpeedPerfect ,</p> <p>predpierka (Prewash ) ,</p> <p>extra plákanie (Power rinse ) ,</p> <p>ľahké žehlenie (Less Ironing )</p>
<p>* Redukovaná náplň pri nastavení <b>SpeedPerfect</b> </p> <p>** Max. počet otáčok pri odstredovaní v závislosti od modelu</p> <p>*** Program v závislosti od modelu</p>	

Program/Druh bielizne/Pokyny	Nastavenia
<p>*** <b>outdoor / impregnácia (Outdoor/Impregnation)</b></p> <p>Pranie s následnou impregnáciou textílií odolných proti vplyvom počasia a outdoorového oblečenia s membránovým povrchom a hydrofóbnymi textíliami.</p> <ol style="list-style-type: none"> <li>Zvoľte program.</li> <li>Nadávkujte do komory II špeciálny prací prostriedok pre outdoorové textílie.</li> <li>Nadávkujte do komory III impregnačný prostriedok (max. 170 ml).</li> <li>Stlačte tlačidlo . Dodatočné ošetrovanie bielizne podľa údajov výrobcu.</li> </ol> <p><b>Upozornenia</b></p> <ul style="list-style-type: none"> <li>Použite špeciálne pracie prostriedky vhodné na pranie v práčke, dávkovanie podľa údajov výrobcu:</li> <li>Bielizeň sa nesmie ošetrovať avivážou.</li> <li>Pred praním dôkladne vyčistite <b>zásobník</b> na pracie prostriedky (všetky komory) od zvyškov aviváže.</li> </ul>	<p>max. 1 kg</p> <p> - 40 °C</p> <p> 0 - 800 ot/min</p> <p>EcoPerfect , SpeedPerfect , extra plákanie (Power rinse ),</p>
<p>*** <b>outdoor (Outdoor)</b></p> <p>Oblečenie odolné proti vplyvom počasia a outdoorové oblečenie s membránovým povrchom a hydrofóbnymi textíliami.</p> <p><b>Upozornenia</b></p> <ul style="list-style-type: none"> <li>Použite špeciálne pracie prostriedky vhodné na pranie v práčke, dávkovanie podľa údajov výrobcu do komory II.</li> <li>Bielizeň sa nesmie ošetrovať avivážou.</li> <li>Pred praním dôkladne vyčistite <b>zásobník</b> na pracie prostriedky (všetky komory) od zvyškov aviváže.</li> </ul>	<p>max. 2 kg</p> <p> - 40 °C</p> <p> 0 - 800 ot/min</p> <p>EcoPerfect , SpeedPerfect , extra plákanie (Power rinse ),</p>
<p>*** <b>športové oblečenie (Sportswear)</b></p> <p>Textílie z mikrovlákiem na šport a voľný čas.</p> <p><b>Upozornenia</b></p> <ul style="list-style-type: none"> <li>Bielizeň sa nesmie ošetrovať avivážou.</li> <li>Pred praním dôkladne vyčistite zásuvku na pracie prostriedky (všetky komory) od zvyškov aviváže.</li> </ul>	<p>max. 2 kg</p> <p> - 40 °C</p> <p> 0 - 800 ot/min</p> <p>EcoPerfect , SpeedPerfect , <b>predpierka</b> (Prewash ) extra plákanie (Power rinse ), ľahké žehlenie (Less Ironing )</p>
<p>* Redukovaná náplň pri nastavení <b>SpeedPerfect</b> </p> <p>** Max. počet otáčok pri odstredovaní v závislosti od modelu</p> <p>*** Program v závislosti od modelu</p>	



Program/Druh bielizne/Pokyny	Nastavenia
<p>*** <b>záclony (Curtains)</b></p> <p>3,5 kg ťažkých závesov alebo 25 - 30 m<sup>2</sup> ľahkých záclon</p> <p><b>Upozornenia</b></p> <ul style="list-style-type: none"> <li>Znížené otáčky pri odstreďovaní alebo záverečnom odstreďovaní.</li> <li>Na pranie v práčke používajte pracie prostriedky vhodné na záclony.</li> <li>Z výrobného závodu je <b>prednastavené tlačidlo predpierka</b> (Prewash ) . Ak sa nemá použiť predpranie, deaktivujte tlačidlo.</li> </ul>	<p>max. 3,5 kg</p> <p> - 40 °C</p> <p> , 0 - 800 ot/min</p> <p>EcoPerfect  , SpeedPerfect  , <b>predpierka</b> (Prewash ) , <b>extra plákanie</b> (Power rinse )</p>
<p>*** <b>nočné pranie (Night Wash)</b></p> <p>Mimoriadne tichý prací program na pranie v noci, vhodný na textilie z bavlny, ľanu, syntetických vlákien alebo zmesových tkanín.</p> <p><b>Upozornenia</b></p> <ul style="list-style-type: none"> <li>Deaktivovaný signál skončenia.</li> <li><b>Prednastavené</b> redukované otáčky záverečného odstreďovania a skrátený čas prania.</li> </ul>	<p>max. 4 kg</p> <p> - 40 °C</p> <p> , 0 - 1 200 ot/min</p> <p>EcoPerfect  , SpeedPerfect  , <b>predpierka</b> (Prewash ) , <b>extra plákanie</b> (Power rinse ) , <b>ľahké žehlenie</b> (Less Ironing )</p>
<p>*** <b>spodná bielizeň (Lingery)</b></p> <p>Pre chúlolistivú praciu spodnú bielizeň napr. zo zamatu, čipky, lycry, hodvábu alebo saténu.</p>	<p>max. 1 kg</p> <p> - 40 °C</p> <p> , 0 - 600 ot/min</p> <p>EcoPerfect  , SpeedPerfect  , <b>extra plákanie</b> (Power rinse ) , <b>ľahké žehlenie</b> (Less Ironing )</p>
<p>*** <b>prikrývky / deky (Blankets/Duvet)</b></p> <p>Textilie plnené syntetickými vláknami, ktoré možno prať v práčke, vankúše, paplóny a posteľné prikrývky; hodí sa aj na páperovú výplň.</p> <p><b>Upozornenie:</b> Veľké diely perte jednotlivo. Používajte prací prostriedok pre jemnú bielizeň – všimnite si označenie týkajúce sa ošetrovania. Prací prostriedok dávkujte šetrne.</p>	<p>max. 2,5 kg</p> <p> - 60 °C</p> <p> , 0 - 1 200 ot/min</p> <p>EcoPerfect  , SpeedPerfect  , <b>extra plákanie</b> (Power rinse )</p>
<p>*** <b>perie (Down):</b></p> <p>textilie, vankúše, posteľné prikrývky plnené syntetickými vláknami, ktoré možno prať ručne alebo v práčke; výplne so syntetickými vláknami</p> <p><b>Upozornenie:</b> Veľké diely perte jednotlivo. Používajte prací prostriedok na jemnú bielizeň – venujte pozornosť označeniu týkajúceho sa ošetrovania. Prací prostriedok dávkujte šetrne.</p>	<p>max. 2,5 kg</p> <p> - 60 °C</p> <p> , 0 - 1 200 ot/min</p> <p>EcoPerfect  , SpeedPerfect  , <b>extra plákanie</b> (Power rinse )</p>
<p>* Redukovaná náplň pri nastavení <b>SpeedPerfect</b> </p> <p>** Max. počet otáčok pri odstreďovaní v závislosti od modelu</p> <p>*** Program v závislosti od modelu</p>	

Program/Druh bielizne/Pokyny	Nastavenia
<p><b>košeľe / blúzky (Shirts/Business):</b> nežehlivé košeľe/blúzky z bavlny, ľanu, syntetických vlákien alebo zmesových tkanín</p> <p><b>Upozornenia</b></p> <ul style="list-style-type: none"> <li>■ Pri nastavení <b>ľahké žehlenie</b> (Less Ironing ) sa košeľe/blúzky iba krátko začnú odstreďovať, aby sa zavesili celkom mokré. —&gt; Samožehliaci efekt</li> <li>■ Košeľe/blúzky z hodvábu/jemných materiálov perte <b>na</b> programe <b>jemné/hodváb</b> (Delicate/Silk).</li> </ul>	<p>max. 2 kg</p> <p> - 60 °C</p> <p>, 0 - 800 ot/min</p> <p>EcoPerfect , SpeedPerfect ,</p> <p>predpierka (Prewash ), extra plákanie (Power rinse ), ľahké žehlenie (Less Ironing )</p>
<p>* Redukovaná náplň pri nastavení <b>SpeedPerfect</b> </p> <p>** Max. počet otáčok pri odstreďovaní v závislosti od modelu</p> <p>*** Program v závislosti od modelu</p>	

## Škrobenie



**Upozornenie:** Pri praní tohto druhu bielizne nie je možné používať aviváž.

Škrobenie je možné s tekutým škrobom predovšetkým pri programe plákanie a bavlna. Škrob dávajte podľa údajov výrobcu do komory  (v prípade potreby ju najskôr vyčistite).

## Farbenie/bielenie

Farbenie len v rozsahu bežnom v domácnosti. Sol' môže ušľachtilú oceľ porušiť! Dodržiavajte údaje výrobcu farbiva!  
Bielizeň **neodfarbujte** v práčke!

## Namáčanie

1. Spotrebič zapnite.
2. Zvoľte program **bavlna 30 °C**.
3. Dajte do komory **II** namáčací prostriedok/prací prostriedok podľa údajov výrobcu.
4. Stlačte tlačidlo . Program sa spustí.
5. Po cca 10 minútach zvolte tlačidlo , aby ste program zastavili.
6. Po želanej dobe namáčania stlačte znova tlačidlo , ak sa má v programe pokračovať alebo program zmeniť.

### Upozornenia

- Vložte bielizeň rovnakej farby.
- Nie je potrebný žiaden ďalší prací prostriedok, namáčací roztok bude použitý na pranie.

## **P+** Predvoľby programov

Predvoľby programov sa zobrazujú v hlavnej ponuke po výbere programu. Nasledujúce nastavenia môžete zmeniť.

Prehľad všetkých možných nastavení v závislosti od programu nájdete tu → *Strana 27*.

### Teplota

(Temp. ⌘)

V závislosti od aktuálneho stavu programu môžete zmeniť nastavenú teplotu pred začiatkom programu či v jeho priebehu.

Maximálna nastaviteľná teplota závisí od zvoleného programu.

### Rpm (Počet odstredivých otáčok)

(Spin Ⓞ)

V závislosti od aktuálneho stavu programu môžete zmeniť počet odstredivých otáčok (v o/m; alebo otáčky za minútu) pred začiatkom programu či v jeho priebehu.

**Nastavenie 0:** Bez odstredenia, voda je iba odčerpaná. Bielizeň zostane vnútri bubna mokrá, napr. pri bielizni, ktorá nemá prechádzať cyklom odstredenia.

**Nastavenie** ⚡: Zastavenie pláchania = bez záverečného odstredenia. Po poslednom cykle pláchania bielizeň zostane ešte vo vode.

Pokiaľ sa nechystáte bielizeň z práčky hneď vybrať, môžete zvoliť program Zastavenie pláchania, vďaka čomu sa zabráni pokrčeniu odevov.

Opätovné spustenie/ukončenie programu → *Strana 38*

Maximálna nastaviteľná rýchlosť odstredivých otáčok závisí od modelu vášho spotrebiča a zvoleného programu.

## Finished in (Odložený štart)

(Finished In Ⓞ)

**Pred spustením programu** možno odložený štart (Finished In) predvoliť v hodinových krokoch (h = hodina), maximálne do 24 h.

Na tento účel:



1. Zvoľte program.  
Zobrazí sa čas trvania programu, napr. **2:30** (hodiny:minúty).
2. Stláčajte tlačidlo **odložený štart** dovedy, kým sa nezobrazí požadovaný počet hodín.

**Upozornenie:** Tlačidlom **odložený štart +** sa nastavené hodnoty zvyšujú a tlačidlom **odložený štart –** sa znižujú.

3. Stlačte tlačidlo .  
Program sa spustí.  
V indikačnom poli sa zobrazí a odpočítava zvolený počet hodín, napr. **8 h**, kým nezačne prací program. Potom sa zobrazí čas trvania programu.

**Upozornenie:** Trvanie programu sa počas priebehu programu automaticky prispôsobuje. Zmena predvoľby programov, príp. nastavení programu môžu viesť aj k zmene trvania programu.

**Po spustení programu** (keď je zvolený **odložený štart** a keď sa prací program ešte nezačal), môžete predvolené hodiny zmeniť nasledovne:

1. Stlačte tlačidlo .
2. Tlačidlom **odložený štart –** alebo **+** zmeňte počet hodín.
3. Stlačte tlačidlo .

**Po spustení programu** môžete v prípade potreby doložiť bielizeň alebo ju vybrať. → *Strana 38*

## **P+** Ďalšie programové nastavenia

Prehľad všetkých ďalších možných nastavení, ktoré je možné zvoliť v závislosti na príslušnom programe, nájdete od → *Strana 27*.

### **SpeedPerfect**

Rovnaký účinok prania v kratšom časovom úseku, ale s vyššou spotrebou energie ako pri štandardných programoch bez nastavenia SpeedPerfect .

**Upozornenie:** Neprekračujte maximálnu náplň pracieho bubna. Prehľad programov → *Strana 27*

### **EcoPerfect**

Energeticky optimalizovaný prací cyklus s rovnakým účinkom, avšak pri nižšej teplote ako pri štandardných programoch bez nastavenia EcoPerfect .

### **Predpranie**

(Prewash )

Na silne znečistenú bielizeň.

**Upozornenie:** Rozdeľte prací prostriedok do komôr **I** a **II**.

### **Extra plákanie**

(Power rinse )

Plákania navyše v závislosti od programu, dlhšie trvanie programu pri zvlášť citlivej pokožke a/alebo pre oblasti s veľmi mäkkou vodou.

## **Ľahké žehlenie**

(Less Ironing )





Redukuje pokrčenie pomocou špeciálneho priebehu odstredenia s následným natriasaním bielizne a redukovanými otáčkami odstredovania.

**Upozornenie:** Zvýšená zvyšková vlhkosť bielizne.

## **Škvrnny**

(Stains )

K dispozícii je možnosť výberu zo 4 rôznych druhov škvŕn.

	tuk/stolný olej
	krv
	červené víno
	tráva

Práčka si prispôsobí vhodnú teplotu vody, pohyb bubna a čas namáčania cielene podľa druhu škvŕn. Horúca alebo teplá voda, jemné alebo intenzívne pohyby bubna a dlhé alebo krátke namáčanie sa postarajú o špeciálny priebeh pracieho programu podľa druhu škvŕn. Zabezpečí sa tak optimálne zaobchádzanie so škvŕnami.

**Upozornenie:** Pri dlhšom dotyku tlačidla prebiehajú nastavované hodnoty automaticky.

## Obsluha spotrebiča

### Príprava práčky

**Upozornenie:** Práčka **musí byť odborné nainštalovaná a pripojená.**  
od → *Strana 13*

1. Pripojte sieťovú zástrčku.
2. Otvorte prívod vody.
3. Otvorte dvierka spotrebiča.
4. Skontrolujte, či je bubon celkom prázdny. Ak treba, odčerpajte vodu.

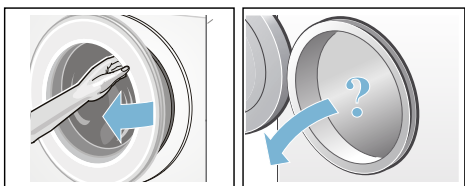

### Zapnutie spotrebiča/výber programu

Stlačte tlačidlo ①.

Spotrebič sa zapne.

Potom sa vždy zobrazí program **bavlna** prednastavený z výrobného závodu.

Môžete použiť tento program alebo zvoliť iný program. Volič programov sa dá otáčať obidvomi smermi.

**Upozornenie:** Ak ste aktivovali detskú poistku, musíte ju najprv deaktivovať a až potom budete môcť nastaviť iný program. → *Strana 37*

U voliča programov svieti ukazovateľ a na displeji sa zobrazí **predvoľba nastavenia** pre zvolený program:

- teplota,
- rpm (počet odstredivých otáčok)
- maximálna náplň bubna a čas trvania programu
- a ukazovateľ spotreby vody a energie.

Pri spotrebičoch s **vnútorným osvetlením bubna:**

Po zapnutí spotrebiča, po otvorení a zatvorení dvierok, ako aj po spustení programu bude bubon osvetlený. Osvetlenie zhasne automaticky.

### Vloženie bielizne do bubna

#### **Varovanie**

#### **Nebezpečenstvo ohrozenia života!**

Kusy odevov ošetrené čistiacimi prostriedkami, ktoré obsahujú rozpúšťadlá, napr. odstraňovač škvŕn, môžu po vložení do bubna spôsobiť explóziu. Pred vložení do bubna tieto kusy odevov dôkladne prepláchnite.

#### Upozornenie

- Zmiešajte veľké a malé kusy odevov. Odevy rôznych veľkostí sa počas odstredenia lepšie v spotrebiči rozložia. Jednotlivé kusy bielizne môžu spôsobiť nevyváženú záťaž.
- Dodržte maximálnu určenú náplň. Preplňovanie má negatívny vplyv na výsledky prania a spôsobuje pokrčenie odevov.

1. Umiestnite roztriedené kusy odevov jeden po druhom do bubna.
2. Dbajte na to, aby sa bielizeň nezachytila medzi dvierka a gumové tesnenie. Až potom dvierka zavrite.

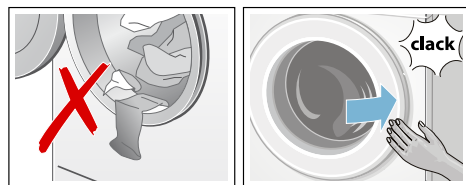

Ukazovateľ tlačidla  bliká a na displeji sa zobrazí nastavenie programu.

## Dávkovanie a plnenie pracími a ošetrovacími prostriedkami

### Pozor!

#### Poškodenie spotrebiča

Čistiace prostriedky a prostriedky na predchádzajúce čistenie bielizne (napr. odstraňovače škvŕn, predpieracie spreje) môžu pri styku poškodiť povrch práčky. Zabráňte styku týchto prostriedkov s povrchom práčky. Prípadné zvyšky aerosólu a iné zvyšky/kvapky hneď utrite vlhkou utierkou.

### Dávkovanie

Prací a ošetrovací prostriedok dávajte podľa:

- tvrdosti vody, informujte sa vo vašej vodárni,
- údajov výrobcu uvedených na obale,
- množstva bielizne
- znečistenia → *Strana 26*

### Plnenie

#### Varovanie

#### Podráždenie očí/kože!

Pri otvorení zásobníka na pracíe prostriedky počas prevádzky môže prací/ošetrojúci prostriedok vystreknúť. Zásobník otvorte opatrne.

V prípade kontaktu s pracím/ošetrovacím prostriedkom dôkladne vypláchnite oči, príp. opláchnite pokožku.

V prípade náhodného požitia privolajte lekársku pomoc.

**Upozornenie:** Husté aviváže a škroby zried'te trochou vody. Zabráňte tak upchatiu systému vedenia práčky.

Prací a ošetrovacíe prostriedky dajte do príslušných komôr:

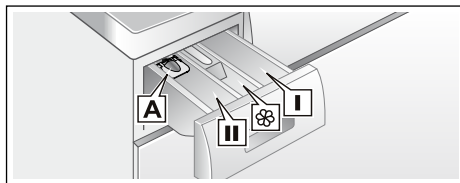

- Odmerka **A** na tekutý prací prostriedok  
 Komora **II** prací prostriedok na hlavné pranie, zmäkčovadlo, bieliaci prostriedok, soľ na škvŕny  
 Komora  aviváž, tekutý škrob; neprekročte **max.**  
 Komora **I** prací prostriedok na predpranie

1. Vytiahnite zásobník na pracíe prostriedky až na doraz.
2. Naplňte prací a/alebo ošetrovací prostriedok.
3. Zásobník na pracíe prostriedky zatvorte.

### Odmerka \* na tekuté pracíe prostriedky

\* V závislosti od modelu

Pre dávkovanie tekutých pracích prostriedkov použite odmerku:

1. Vytiahnite zásobník na pracíe prostriedky. Vtlačte vložku smerom nadol a zásobník úplne vyberte.
2. Odmerku posuňte dopredu, sklopte dolu a nechajte zapadnúť.
3. Znova vložte zásobník.

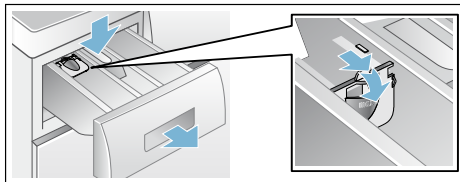

**Upozornenie:** Odmerku nepoužívajte pri gélových pracích prostriedkoch a pracích práškoch a pri programoch s predpraním, príp. keď je zvolený odložený štart.

**Pri modeloch bez odmerky** dajte tekutý prací prostriedok do príslušnej dávkovacej nádoby a vložte ju do bubna.

## Zmena predvoľby programov

Predvoľbu programov môžete pre každý cyklus použiť alebo zmeniť.

Na tento účel stláčajte príslušné tlačidlo dovtedy, kým sa nezobrazí požadované nastavenie.

**Upozornenie:** Pri dlhšom stlačení tlačidla prebiehajú nastavované hodnoty automaticky až po konečnú hodnotu. Potom ešte raz zvolte tlačidlo a znova môžete zmeniť nastavené hodnoty. Nastavenia sú aktívne bez potvrdenia.

Po vypnutí spotrebiča nezostanú zachované.

Predvoľby programov → *Strana 33*

## Voľba ďalších programových nastavení

S cieľom lepšieho prispôsobenia pracieho cyklu je možné nastaviť rôzne nastavenia/možnosti.

Nastavenie je možné zvoliť alebo deaktivovať v závislosti od aktuálneho priebehu programu.

Pri aktivácii nastavenia sa rozsvietia príslušné ukazovatele.

Po vypnutí spotrebiča nie je nastavenie zachované.

Ďalšie programové nastavenia → *Strana 34*

## Spustenie programu

Stlačte tlačidlo . Rozsvieti sa ukazovateľ a spustí sa program.

Na displeji sa počas programu zobrazí odložený štart, príp. po začatí pracieho programu sa zobrazí čas trvania programu a symboly postupu programu. Displej → *Strana 24*

### Upozornenie: Detekcia peny

Ak sa na ovládacom paneli zobrazí symbol , práčka zistila počas pracieho programu príliš veľa peny a potom automaticky zaradila ďalšie plákania na odstránenie peny.

Pri ďalšom pracom cykle s rovnakou náplňou dávajte menej pracieho prostriedku.

Ak chcete zaistiť program proti neúmyselnému prestaveniu, pomocou uvedeného postupu zvolte detskú poistku.

## Detská poistka

(Child Lock 3 sec. (∞))

Práčku môžete zabezpečiť proti neúmyselnej zmene nastavených funkcií. Na tento účel aktivujte detskú poistku.

Na **aktivovanie/deaktivovanie** stlačte súčasne tlačidlá **odložený štart** - a **+**, podržte ich stlačené cca 3 sekundy. Na displeji sa zobrazí symbol ∞.

- ∞ svieti: Detská poistka je aktívna.
- ∞ krátko zabliká: Detská poistka je aktívna a volič programov bol otočený alebo bolo stlačené tlačidlo.

**Upozornenie:** Detská poistka zostane nastavená aj po vypnutí práčky. Potom pred ďalším výberom programu deaktivujte detskú poistku.

## Pridanie/odobratie bielizne

Po spustení programu môžete v prípade potreby pridať alebo odstrániť bielizeň.

Na tento účel zvolte tlačidlo .

Ukazovateľ tlačidla  bliká a spotrebič kontroluje, či je doplnenie bielizne možné.

Keď na displeji:

- svietia **obidva** symboly - P - a , doplnenie bielizne je možné.
- - P - svieti, doplnenie bielizne nie je možné.



**Na pokračovanie programu zvolte tlačidlo .** Program bude automaticky pokračovať.

### Upozornenia

- Pri dopĺňaní bielizne nenechávajte vkladacie dvierka dlhší čas otvorené mohla by vytekať voda presakujúca z bielizne.
- Pri vysokej hladine vody, vysokej teplote alebo ak sa bubon točí, ostanú dvierka z bezpečnostných dôvodov zablokované a doplnenie bielizne nie je možné.
- Ukazovateľ množstva náplne nie je pri doplnení bielizne aktívny.



## Zmena programu

Ak ste omylom spustili nesprávny program, môžete ho zmeniť takto:

1. Stlačte tlačidlo .
  2. Zvoľte iný program.
  3. Stlačte tlačidlo .
- Nový program sa spustí.

## Prerušenie programu

Pri programoch s vysokou teplotou:

1. Stlačte tlačidlo .
2. Nechajte bielizeň vychladnúť: Zvoľte **plákanie**.
3. Stlačte tlačidlo .



Pri programoch s nízkou teplotou:

1. Stlačte tlačidlo .
2. Zvoľte **odstreďovanie** alebo **odčerpanie**.
3. Stlačte tlačidlo .



## Ukončenie programu počas plákania

Na displeji bliká  a zobrazí sa prednastavená rýchlosť odstred'ovania a zostávajúci čas trvania zvoleného programu.

Program bude pokračovať, keď:

- zvolíte tlačidlo  alebo
- zmeníte otáčky pri odstred'ovaní, príp. nastavíte volič programov na **odčerpanie** a potom stlačíte tlačidlo .

## Koniec programu

Na displeji sa zobrazí - 0 - a . Ukazovateľ tlačidla  zhasne.



## Vybratie bielizne/ vypnutie spotrebiča

1. Otvorte dvierka a vyberte bielizeň.
2. Stlačte tlačidlo ①. Spotrebič je vypnutý.
3. Zatvorte prívod vody.

**Upozornenie:** Nie je potrebné pri modeloch s AquaStop.

### Upozornenia

- Nezabudnite v bubne žiadne kúsky bielizne. Pri ďalšom praní sa môžu zraziť alebo zafarbiť.
- Odstráňte príp. cudzie telesá z bubna a gumovej manžety – nebezpečenstvo tvorby hrdze.
- Gumenú manžetu utrite do sucha.

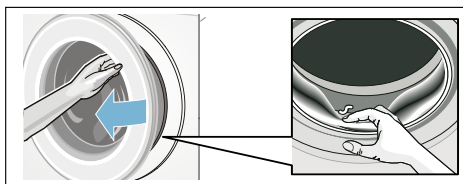

- Nechajte dvierka a zásobník na pracie prostriedky otvorené, aby mohla vyschnúť zvyšková voda.  
→ *Strana 42*
- Počkajte vždy až na koniec programu, pretože inak môže byť spotrebič ešte zablokovaný. Potom spotrebič zapnite a počkajte na odblokovanie.
- Keď po skončení programu zhasne displej, režim energetickej úspory je aktívny. Na aktivovanie zvolte ľubovoľné tlačidlo.

## Nastavenia spotrebiča

Môžete zmeniť nasledovné nastavenia:

- hlasitosť signálov tlačidiel a oznamovacích signálov (napr. skončenie programu) a/alebo
- voľba/zrušenie funkcie automatického vypnutia spotrebiča a/alebo → *Strana 12*
- zapnutie/vypnutie oznamovacieho signálu čistenie bubna (podľa modelu).

Keď chcete zmeniť nastavenia, musíte najprv vždy aktivovať režim nastavenia.

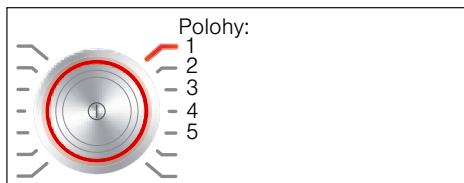

### Aktivovanie režimu nastavenia

1. Stlačte tlačidlo ①. Spotrebič je zapnutý a program **bavlna** sa zobrazí na 1.
2. Stlačte tlačidlo **teplota** a súčasne otočte volič programov ďalej doprava na 2. Tlačidlo pustite. Režim nastavenia je aktivovaný a na displeji sa objaví prednastavená hlasitosť informačných signálov.

Teraz môžete zmeniť nastavenia:

### Zmena hlasitosti signálov

Tlačidlom **odložený štart +** alebo **-** zmeňte do polohy voliča programov:

- 2: hlasitosť oznamovacích signálov a/alebo
- 3: hlasitosť zvukového signálu.



- 0 = vyp.,
- 1 = tichý,
- 2 = stredný,
- 3 = hlasný,
- 4 = veľmi hlasný

Ukončiť režim nastavenia alebo:

### Aktivácia/deaktivácia automatického vypnutia spotrebiča

Tlačidlom **odložený štart +** alebo **-** zvolíte v polohe voliča programov 4 funkciu automatické vypnutie (On) alebo ju zrušíte (Off).

Ukončenie režimu nastavenia alebo:

### Zapnutie a vypnutie zvukového signálu pre čistenie bubna

podľa modelu

Tlačidlom **odložený štart +** alebo **-** v polohe voliča programov 5 zapnete (On) alebo vypnete (Off) signál **čistenie bubna**.

### Ukončenie režimu nastavenia

Keď chcete ukončiť a uložiť nastavenia, stlačte tlačidlo ①.

Spotrebič je vypnutý. Zvolené nastavenia sa pri ďalšom zapnutí prejavia.



## Senzorika

### Množstvomá automatika

Podľa druhu bielizne a náplne prispôsobí množstvomá automatika spotrebu vody a čas trvania programu optimálne pre každý program.

### Kontrolný systém nevyváženosti

Automatický kontrolný systém rozpozná nevyváženosti a viacnásobným nábehom na odstreďovanie sa postará o rovnomerné rozdelenie bielizne.

Z bezpečnostných dôvodov budú pri veľmi nevýhodnom rozdelení bielizne znížené otáčky alebo sa nebude odstreďovať.

**Upozornenie:** Umiestnite do bubna rovnomerne veľké a malé kúsky bielizne.  
→ *Strana 35*, → *Strana 46*

### AquaSenzor

podľa modelu

AquaSenzor hladiny vody kontroluje počas plákania stupeň zakalenia vody (zakalenie je spôsobené nečistotou a zvyškami pracieho prostriedku). V závislosti od zakalenia vody sa stanoví čas a počet plákových cyklov.



## Čistenie a údržba

### ⚠ Varovanie

#### Ohrozenie života!

Pri kontakte so súčasťami pod napätím hrozí nebezpečenstvo úrazu elektrickým prúdom.

Vypnite spotrebič a vyťahnite sieťovú zástrčku.

### ⚠ Varovanie

#### Nebezpečenstvo otravy!

Pri použití čistiacich prostriedkov s obsahom rozpúšťadiel, napr. technický benzín, môžu vznikáť jedovaté výpary.

Nepoužívajte čistiace prostriedky obsahujúce rozpúšťadlá.

### Pozor!

#### Poškodenie spotrebiča

Čistiace prostriedky s obsahom rozpúšťadiel, napr. technický benzín, môžu poškodiť povrch a konštrukčné časti spotrebiča.

Nepoužívajte čistiace prostriedky obsahujúce rozpúšťadlá.

#### Takto zabránite tvorbe biofilmu a nepríjemnému zápachu:

#### Upozornenia

- Zabezpečte dobré vetranie miestnosti, kde je práčka nainštalovaná.
- Nechajte dvierka a zásobník na pracie prostriedky mierne pootvorené, keď práčku nepoužívate.
- Príležitostne spustíte program **bavlna 60 °C**, pričom použijete univerzálny prášok na pranie.

## Plášť spotrebiča/ Ovládací panel

- Poutierajte plášť a ovládací panel mäkkou vlhkou utierkou.
- Okamžite odstráňte zvyšky pracieho prostriedku.
- Čistenie prúdom vody je zakázané.

## Prací bubon

Nepoužívajte čistiace prostriedky obsahujúce chlór ani ocel'ovú drôtenku.

Pri zápachu v práčke alebo na čistenie bubna nechajte prebehnúť program **starostlivosť o bubon 90 °C** bez bielizne. Použite univerzálny prací prášok.

## Odstránenie vodného kameňa

Pri správnom dávkovaní pracieho prostriedku nie je potrebné odstraňovanie vodného kameňa. Ak predsa áno, postupujte podľa údajov výrobcu odvápnovacieho prostriedku. Vhodné odvápnovacie prostriedky je možné zakúpiť na našej internetovej stránke alebo v zákazníckom servise. → *Strana 48*

## Zásobník na pracie prostriedky a komory

Ak sú prítomné zvyšky pracieho prostriedku alebo aviváže:

1. Vyťahnite zásobník na pracie prostriedky. Vtlačte vložku smerom nadol a zásobník úplne vyberte.
2. Vyťahnutie vložky: Tlačte vložku prstom zdola smerom nahor.

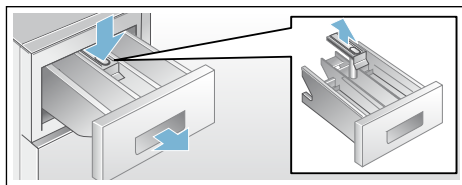

3. Vyčistite splachovaciu miskú a vložku vodou a kefkou a nechajte ich vyschnúť. Vyčistite aj kryt vnútri.
4. Nasadte vložku a zaistite ju zaskočením (nasuňte valček na vodiaci kolík).
5. Zasuňte zásobník na pracie prostriedky.

**Upozornenie:** Nechajte zásobník na pracie prostriedky otvorený, aby mohla vyschnúť zvyšková voda.

## Upchatie čerpadla, núdzové vypúšťanie

### **⚠ Varovanie**

#### **Nebezpečenstvo oparenia!**

Pokiaľ periete bielizeň pri vysokej teplote, voda sa veľmi zahreje. Pri kontakte s horúcou vodou môže dôjsť k opareniu.

Vyčkajte, kým voda nevychladne.

1. Vypnite prívod vody, aby dovnútra nevtekala ďalšia voda a zvyšná voda mohla odtečť.
2. Spotrebič vypnite. Vytiahnite sieťovú zástrčku.
3. Otvorte a snímte krytku pre údržbu.

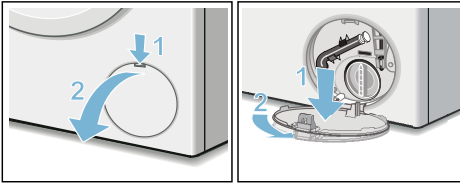

4. Vyberte z držiaka odtokovú hadicu. Vytiahnite zátku a nechajte prací roztok vytečť do pripravenej nádoby. Nasad'te späť zátku a odtokovú hadicu vložte späť do držiaka.

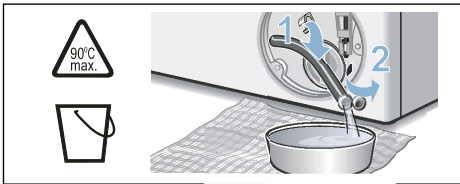

5. Opatrne odskrutkujte kryt čerpadla, aby zvyšková voda mohla vytečť. Vyčistite vnútorný priestor, závit krytu čerpadla a teleso čerpadla. Lopatkové koleso čerpadla sa musí ľahko otáčať. Kryt čerpadla nasad'te späť a zaskrutkujte. Príchytky musí byť vo zvislej polohe.

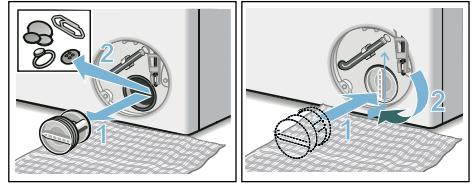

6. Nasad'te krytku pre údržbu, nechajte ju zaskočiť a zatvorte ju.

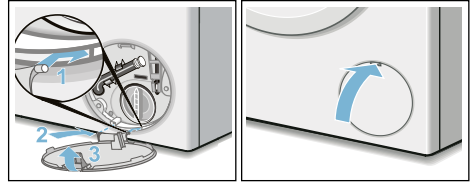

**Upozornenie:** Aby ste zabránili vtekaniu nepoužitého pracieho prostriedku späť do spotrebiča pri ďalšom použití: Nalejte 1 liter vody do komory II a spustíte program **odčerpánie**.

## Upchatie odtokovej hadice pri sifóne

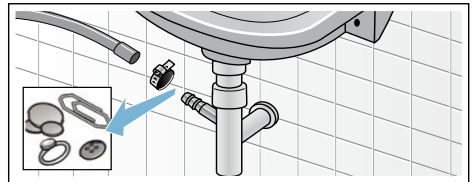

1. Spotrebič vypnite. Vytiahnite sieťovú zástrčku.
2. Povoľte hadicovú objímku. Opatrne vytiahnite odtokovú hadicu (zvyšková voda).
3. Vyčistite odtokovú hadicu a hrdlo sifónu.



4. Nasad'te späť odtokovú hadicu a zaistite miesto pripojenia hadicovou objímku.

## Upchatie filtra na prívode vody

Znížte tlak vody v prívodnej hadici nasledovne:

1. Zavrite prívod vody.
2. Zvoľte ľubovoľný program (okrem plákania/odstred'ovania/odčerpania).
3. Stlačte tlačidlo . Nechajte program bežať približne 40 sekúnd.
4. Stlačte tlačidlo . Spotrebič sa vypne.
5. Vytiahnite sieťovú zástrčku.

Potom očistite filter:

1. Odpojte hadicu od prívodu vody. Očistite filter malou kefkou.

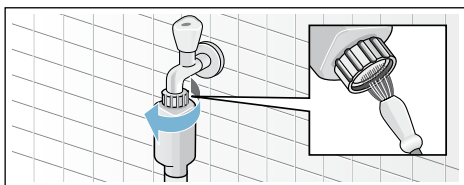

2. Pri modeloch Standard a AquaSecure očistite filter na zadnej strane spotrebiča: Vyberte hadicu zo zadnej strany spotrebiča. Filter vyberte kliešťami a očistite.

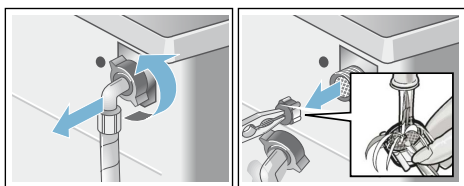

3. Pripojte hadicu a skontrolujte tesnosť.

## ? Čo robiť v prípade poruchy?

### Núdzové odblokovanie

Napr. v prípade výpadku prúdu  
Pri obnovení dodávky elektrického prúdu program ďalej pokračuje. Pokiaľ by ste chceli bielizeň napriek tomu vybrať, je možné dverka otvoriť nasledujúcim spôsobom:

#### Varovanie

#### Nebezpečenstvo oparenia!

Pri praní pri vysokých teplotách môže pri kontakte s horúcim pracím roztokom či bielizňou dôjsť k opareniu. V takom prípade nechajte prací roztok a bielizeň vychladnúť.

#### Varovanie

#### Nebezpečenstvo úrazu!

Pri siahnutí do točiaceho sa bubna môže dôjsť k poraneniu rúk. Otáčajúceho sa bubna sa nedotýkajte. Vyčkajte, až sa bubon zastaví.

#### Varovanie!





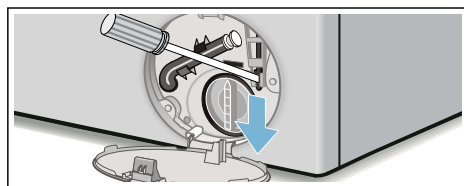

#### Škody spôsobené vodou

Vytekajúca voda môže spôsobiť škody. Neotvárajte plniace dverka, pokiaľ je za ich sklom vidieť vodu.







1. Spotrebič vypnite. Vytiahnite sieťovú zástrčku.
2. Vypustite prací roztok. → *Strana 43*
3. Pomocou náradia vytiahnite núdzové odblokovanie smerom dole a uvoľnite ho. Môžete otvoriť dverka.





## Pokyny na displeji

Ukazovateľ	Príčina/Odstránenie
- P - a 	Dvierka sú odblokované. Pridanie bielizne je možné.
- P -	<ul style="list-style-type: none"> <li>Nastavená teplota je príliš vysoká. Vyčkajte, kým sa teplota nezníži.</li> <li>Hladina vody je príliš vysoká. Pridanie bielizne nie je možné. Ak treba, ihneď zavrite dvierka. Pre opätovné spustenie programu stlačte tlačidlo .</li> </ul>
Bliká 	<ul style="list-style-type: none"> <li>Mohlo dôjsť k zachyteniu bielizne. Otvorte a zavrite dvierka spotrebiča a stlačte tlačidlo .</li> <li>Ak treba, zavrite opäť dvierka alebo odstráňte kusy odevov, ktoré sa v spotrebiči zachytili, a potom dvierka znovu zavrite.</li> <li>Ak treba, spotrebič znovu vypnite a zapnite; nastavte program a vykonajte detaily nastavenia; spustíte program.</li> </ul>
Svieti 	<ul style="list-style-type: none"> <li>Otvorte úplne prívod vody.</li> <li>Zlomená alebo zovretá prívodná hadica,</li> <li>Príliš nízky tlak vody. Vyčistite <b>filter</b>. → <i>Strana 44</i></li> </ul>
E:18	<ul style="list-style-type: none"> <li>Čerpadlo na odtok vody je upchaté. Očistite čerpadlo. → <i>Strana 43</i></li> <li>Upchatá odtoková hadica/odtoková rúrka. Vyčistite odtokovú hadicu na sifóne. → <i>Strana 43</i></li> </ul>
E:23	Voda v záchytnéj vani, netesnosť spotrebiča. Zatvorte prívod vody. Zavolajte zákaznícky servis! → <i>Strana 48</i>
	Detská poisťka aktivovaná; deaktivujte ju. → <i>Strana 37</i>
Svieti 	Zistené veľké množstvo peny, zaplo sa prídavné plákanie. Pri ďalšom pracovom cykle s rovnakou náplňou dávajte menej pracieho prostriedku.
Bliká ukazovateľ programu starostlivosť o bubon *	Tento pokyn vás upozorní na nutné vyčistenie pracieho bubna s použitím programu <b>starostlivosť o bubon 90°C</b> alebo prací program na 60°C.
*V závislosti od modelu	<p><b>Upozornenie</b></p> <ul style="list-style-type: none"> <li>Spustíte program bez bielizne.</li> <li>Použite bežný prací prášok alebo prostriedok s obsahom bielidla. Použite približne jednu polovicu výrobcom odporúčanej dávky pracieho prostriedku, aby ste zabránili nadmernej tvorbe peny. Nepoužívajte pracie prostriedky pre vlnené či chúlостivé odevy.</li> <li>Zapnutie a vypnutie zvukového signálu → <i>Strana 40</i></li> </ul>
Ďalšie ukazovatele	Vypnite spotrebič, vyčkajte 5 sekúnd a potom ho znovu zapnite. Pokiaľ sa hlásenie znovu objaví, volajte zákaznícky servis. → <i>Strana 48</i>

## Čo robiť v prípade poruchy?

Porucha	Príčina/Odstránenie
Zo spotrebiča vyteká voda.	<ul style="list-style-type: none"> <li>■ Správne nasadíte alebo vymeňte odtokovú hadicu.</li> <li>■ Dotiahnite závit prívodnej hadice.</li> </ul>
Spotrebič sa neplní vodou. Nebol spláchnutý prací prostriedok.	<ul style="list-style-type: none"> <li>■ Nestlačili ste tlačidlo ?</li> <li>■ Je otvorený prívod vody?</li> <li>■ Nie je príp. upchatý filter? Vyčistite filter. → <i>Strana 44</i></li> <li>■ Nie je prívodná hadica zalomená alebo zachytená?</li> </ul>
Dvierka spotrebiča sa nedajú otvoriť.	<ul style="list-style-type: none"> <li>■ Je aktivovaná bezpečnostná funkcia. Prerušit' program? → <i>Strana 38</i></li> <li>■ Ne zvolili ste  (zastavenie plákania = bez záverečného odstred'ovania)? → <i>Strana 38</i></li> <li>■ Nie je aktivovaná detská poistka ? Deaktivujte ju. → <i>Strana 37</i></li> <li>■ Dvierka je možné otvoriť len pomocou núdzového odblokovania? → <i>Strana 44</i></li> </ul>
Program sa nespúšťa.	<ul style="list-style-type: none"> <li>■ Nestlačili ste tlačidlo  alebo ste zvolili <b>odložený štart</b>?</li> <li>■ Sú zatvorené dvierka?</li> <li>■ Nie je aktivovaná detská poistka ? Deaktivujte ju. → <i>Strana 37</i></li> </ul>
Krátke trhavé pohyby / pootočené bubna po spustení programu.	Nejde o poruchu - po spustení programu sa môžu na základe interného testu motora objaviť krátke trhavé pohyby bubna.
Nedošlo k úplnému odčerpaniu.	<ul style="list-style-type: none"> <li>■ Ne zvolili ste  (zastavenie plákania = bez záverečného odstred'ovania)? → <i>Strana 38</i></li> <li>■ Vyčistite čerpadlo pracieho roztoku. → <i>Strana 43</i></li> <li>■ Vyčistite odtokovú rúrku a / alebo odtokovú hadicu.</li> </ul>
V bubne nie je vidie voda.	Nejde o poruchu – voda je pod viditeľnou oblasťou.
Výsledky odstredenia nie sú uspokojivé. Bieliež je mokrá/príliš vlhká.	<ul style="list-style-type: none"> <li>■ Nejde o poruchu – kontrolný systém nevyváženosti prerušil proces odstred'ovania z dôvodu nerovnomerného rozloženia bielieže. Umiestnite do bubna rovnomerne veľké a malé kusy odevov.</li> <li>■ Ne zvolili ste <b>ľahké žehlenie</b> (v závislosti od modelu)? → <i>Strana 34</i></li> <li>■ Ne zvolili ste príliš nízke otáčky?</li> </ul>
Spotrebič spustí niekoľko cyklov odstred'ovania.	Nejde o poruchu – kontrolný systém nevyváženosti upravuje rozloženie bielieže.
Program trvá dlhšie ako obvykle.	<ul style="list-style-type: none"> <li>■ Nejde o poruchu - kontrolný systém nevyváženosti sa snaží vyrovať nerovnomerné rozloženie bielieže opakovaným rozmiestnením bielieže.</li> <li>■ Nejde o poruchu - je aktívny systém detekcie peny - pridá sa jeden cyklus plákania.</li> </ul>
Doba trvania programu sa počas pracieho cyklu mení.	Nejde o poruchu - priebeh programu je optimalizovaný pre príslušný prací proces. Tak môže dôjsť k zmene času trvania, ktorý je zobrazený na displeji.
Zvyšková voda v komore  pre ošetrovanie prostriedky.	<ul style="list-style-type: none"> <li>■ Nejde o poruchu - nedôjde ku zníženiu účinnosti ošetrovacieho prostriedku.</li> <li>■ Príp. vyčistite vložku.</li> </ul>



Porucha	Príčina/Odstránenie
Zápach v práčke.	Nechajte prebehnúť program <b>starostlivosť o bubon</b> alebo <b>bavlna 90 °C</b> bez bielizne. Použite bežný prací prášok alebo prostriedok s obsahom bielidla. <b>Upozornenie:</b> Aby ste zabránili tvorbe peny, použite iba polovicu množstvo pracieho prostriedku odporúčaného výrobcom pracieho prostriedku. Nepoužívajte prací prostriedok na vlnu alebo na jemnú bielizeň.
Na displeji svieti symbol  . Príp. zo zásobníka na pracie prostriedky vyteká pena.	Nepoužili ste príliš veľa pracieho prostriedku? Zmiešajte polievkovú lyžicu aviváže s 1/2 l vody a zmes nalejte do komory II (Nepoužívajte na outdoorové a páperové textilie!). Pri ďalšom praní znížte dávkovanie pracieho prostriedku.
Hlasné zvuky, vibrácie a pohyb spotrebiča počas odstreďovania.	<ul style="list-style-type: none"> <li>■ Je spotrebič vyrovnaný do vodorovnej polohy? Vyrovnajete spotrebič → <i>Strana 19</i></li> <li>■ Sú nožičky spotrebiča zaistené? Zaistíte nožičky spotrebiča. → <i>Strana 19</i></li> <li>■ Sú odstránené prepravné poistky? Odstráňte prepravné poistky. → <i>Strana 15</i></li> </ul>
Ovládací panel/ ukazovatele počas prevádzky spotrebiča nesvietia.	<ul style="list-style-type: none"> <li>■ Výpadok elektrického prúdu?</li> <li>■ Vypadli poistky alebo istič? Zapnite istič/vymeňte poistky.</li> <li>■ Pokiaľ sa táto porucha vyskytuje opakovane, volajte zákaznícky servis.</li> </ul>
Na bielizni sú zvyšky pracieho prostriedku.	<ul style="list-style-type: none"> <li>■ Niektoré bezfosfátové pracie prostriedky obsahujú stopy látok nerozpustných vo vode.</li> <li>■ Zvoľte program <b>plákanie</b> alebo po vypraní bielizeň okefujte.</li> </ul>
Pri prerušení sa na displeji zobrazí - P -.	<ul style="list-style-type: none"> <li>■ Príliš vysoká hladina vody. Nedá sa pridávať bielizeň. Príp. ihneď zatvorte dvierka.</li> <li>■ Pre opätovné spustenie programu stlačte tlačidlo .</li> </ul>
Pri prerušení sa na displeji zobrazí - P - a  .	Dvierka sú odblokované. Pridanie bielizne je možné.
Pokiaľ poruchu nemôžete odstrániť svojpomocne (po zapnutí/vypnutí spotrebiča) alebo je nutné nechať spotrebič opraviť:	<ul style="list-style-type: none"> <li>■ Vypnite spotrebič a vyťahnite sieťovú zástrčku zo zásuvky.</li> <li>■ Vypnite prívod vody a volajte zákaznícky servis.</li> </ul>



## Zákaznícky servis

Ak nebudete schopní opraviť poruchu svojpomocne, volajte náš zákaznícky servis. → viz zadná strana tohto návodu

Vždy nájdeme najvhodnejšie riešenie tak, aby nebolo potrebné zbytočne posielat' k vám domov technikov.

Uved'te označenie produktu (E-Nr.) a výrobné číslo (FD) spotrebiča.

E-Nr. _____	FD _____
-------------	----------

E-Nr.	Označenie produktu
FD	Výrobné číslo

Tieto údaje nájdete \* v závislosti od modelu:

na vnútornej strane dvierok \*/  
otvorenej krytke pre údržbu \*  
a na zadnej strane spotrebiča.

### **Dôverujte odborným znalostiam výrobcu.**

Kontaktujte náš zákaznícky servis. Uistíte sa tak, že všetky opravy vykoná vyškolený personál s použitím originálnych súčiastok.



## Údaje o spotrebe

### Spotreba energie a vody, dĺžka programu a zvyšková vlhkosť pri hlavných pracích programoch

(približné údaje)

Program	Množstvo náplne	Spotreba energie*	Spotreba vody*	Čas trvania programu*
bavlna 20 °C	9 kg	0,25 kWh	87 l	2 ¾ h
bavlna 40 °C	9 kg	1,05 kWh	87 l	3 h
bavlna 60 °C	9 kg	1,15 kWh	87 l	2 ¾ h
bavlna 90 °C	9 kg	2,20 kWh	97 l	2 ¾ h
ľahko udržateľné 40 °C	4 kg	0,71 kWh	64 l	2 h
mix 40 °C	4 kg	0,60 kWh	45 l	1 ¼ h
jemné / hodváb 30 °C	2 kg	0,19 kWh	37 l	¾ h
vlna 30 °C	2 kg	0,19 kWh	41 l	¾ h













Program	Približné údaje o zvyškovej vlhkosti**			
	WAW32...	WAW28...	WAW24...	WAW20...
	max. 1 600 ot/min	max. 1 400 ot/min	max. 1 200 ot/min	max. 1 000 ot/min
bavlna	44 %	48 %	53 %	62 %
ľahko udržateľné	40 %	40 %	40 %	40 %
jemné / hodváb	30 %	30 %	30 %	30 %
vlna	45 %	45 %	45 %	45 %

\* Hodnoty spotreby sa od zadaných hodnôt odlišujú v závislosti od tlaku vody, tvrdosti vody, prírodnej teploty vody, priestorovej teploty, druhu a množstva bielizne, znečistenia bielizne, použitého pracieho prostriedku, kolísania sieťového napätia a zvolených prídavných funkcií.

\*\* Údaje o zvyškovej vlhkosti na základe obmedzenia počtu otáčok pri odstredovaní a maximálnej náplne.

## Programy testu účinnosti pre bavlnené tkaniny

Nasledovné programy (štandardné programy označené ) sú vhodné na pranie normálne znečistených bavlnených textílií a vzhľadom na kombinovanú spotrebu energie a vody sú najefektívnejšie.

Štandardné programy na bavlnu podľa nariadenia (EÚ) č. 1015/2010		
Program + teplota + tlačidlo	Množstvo náplne	Približné trvanie programu
 bavlna +  +  EcoPerfect 	9 kg	5 h
 bavlna +  +  EcoPerfect 	4,5 kg	5 h
 bavlna +  +  EcoPerfect 	4,5 kg	4 ½ h

Nastavenie programu na testovanie a označovanie energetickým štítkom podľa smernice 2010/30/EÚ so studenou vodou (15 °C).  
 Údaj teploty programu sa orientuje podľa teploty uvedenej na štítku ošetrovia bielizne v textíliách.  
 Skutočná teplota prania sa z dôvodov šetrenia energie môže od uvedenej teploty programu líšiť.



## Technické údaje

### Rozmery:

850 x 600 x 590 mm  
(výška x šírka x hĺbka)

### Hmotnosť:

70–85 kg (v závislosti od modelu)

### Sieťová prípojka:

Sieťové napätie 220 – 240 V, 50 Hz

menovitý prúd 10 A

menovitý výkon 1 900 – 2 300 W

### Tlak vody:

100 – 1000 kPa (1 – 10 bar)

### Príkion vo vypnutom stave:

0,12 W

### Príkion v nevypnutom stave:

0,43 W



## Záruka AquaStop

### Len pre spotrebiče s AquaStop

Okrem nárokov na záručné plnenie voči predávajúcemu vyplývajúcim z kúpnej zmluvy a okrem našej záruky na spotrebič poskytujeme aj náhradu za nasledujúcich podmienok:

1. Pokiaľ chybou nášho systému AquaStop došlo k škodám, poskytne sa súkromným používateľom za spôsobené škody náhrada.
2. Záručná zodpovednosť je platná počas celej lehoty životnosti spotrebiča.
3. Predpokladom nároku na záruku je odborná inštalácia a pripojenie spotrebiča s funkciou AquaStop podľa návodu; zahŕňa tiež riadne zhotovené AquaStop predĺženie (originálne príslušenstvo). Naša záruka sa nevzťahuje na chybné prívody alebo vodné armatúry pripojené k AquaStop prípojke na prívode vody.
4. Spotrebiče disponujúce systémom AquaStop sa môžu počas prevádzky ponechať bez dozoru a nie je potrebné po ich vypnutí zároveň vypínať prívod vody. Prívod vody by ste mali vypnúť iba v prípade dlhšieho obdobia vašej neprítomnosti, napr. niekoľkotýždňovej dovolenky.

**BOSCH**

Stvorené pre život

# Záručný list

firmy BSH domácí spotřebiče s.r.o.

**2 roky**záruka od výrobcu  
na všetky spotrebiče

Dovozca: BSH domácí spotřebiče s.r.o.

Radlická 350

158 00 Praha 5

Výrobok:	Produktové číslo: E-Nr.
	Poradové číslo: FD
Dátum predaja, pečiatka, podpis	Dátum montáže, pečiatka, podpis

Predajca je povinný úplne a čitateľne vyplniť všetky požadované údaje v záručnom liste v deň predaja spotrebiča. Neoddeliteľnou súčasťou tohto záručného listu je daňový doklad o predaji výrobku.

Záručný list je dokladom práv spotrebiteľa v zmysle Občianskeho zákonníka. Je súčasťou výrobku s výrobným číslom uvedeným na prednej strane tohto záručného listu, zvlášť v prípadoch dlhších než zákonom daná záručná lehota je záručný list jedným z dokázateľných prostriedkov práv užívateľa. Je v záujme spotrebiteľa, aby si skontroloval správnosť a úplnosť všetkých uvedených údajov, ako i to, či dostal od predajcu záručný list so správnym označením pre uvedený druh výrobku.

Odporúča sa, aby výrobky montoval a uviedol do prevádzky autorizovaný servis, ktorý poskytuje záruku odbornej montáže, predvedenie a preskúšanie výrobku.

Montáž a inštalácia spotrebiča musí byť vykonaná v súlade s vyhláškou ÚBP SR č. 718/2002 Z. z. súvisiacich predpisov a noriem v platnom znení.

Pred montážou výrobku je nutné, aby boli splnené všetky podmienky pre pripojenie na inžinierske siete podľa platných noriem a podľa návodu na použitie.

**Zápisy o uskutočnených opravách:**

Dátum objed. opravy	Dátum dokončenia	Číslo oprav. listu	Stručný opis poruchy

## Upozornenie pre predajcov

Predajca je povinný dať zákazníkovi platný doklad o predaji, kde bude uvedený dátum predaja a označenie spotrebiča, a súčasťou dokladu o kúpe tovaru je správne a úplne vyplnený záručný list v deň predaja výrobku. V prípade predpredajnej reklamácie je potrebné predložiť riadne vyplnený reklamačný protokol.

### Záručné podmienky

- na výrobok sa poskytuje záručná lehota **24 mesiacov** odo dňa zakúpenia výrobku kupujúcim
- spotrebiteľ je oprávnený chybu vytknúť do šiestich mesiacov od jej zistenia, najneskôr však do uplynutia záručnej lehoty
- pri reklamácií je podmienkou predložiť platný daňový doklad o kúpe výrobku (napr. pokladničný blok, faktúru a pod.)
- ak je výrobok používaný na iný než výrobcom stanovený účel alebo je výrobok používaný v rámci predmetu obchodnej činnosti, poskytuje sa záručná lehota 6 mesiacov odo dňa zakúpenia, keďže spotrebiče sú určené výhradne na použitie v domácnosti
- za chybu výrobku sa nepovažuje jeho nadmerné opotrebovanie a z toho vyplývajúce absencie niektorých pôvodných vlastností, ktoré boli spôsobené napr. zanedbaním bežnej údržby, čistenia, nadmerným používaním výrobku
- záručná lehota neplynie počas obdobia, keď kupujúci nemôže užívať tovar pre jeho chyby, za ktoré zodpovedá predávajúci
- ak nebude zistená žiadna porucha, na ktorú sa vzťahuje bezplatná záručná oprava, alebo bude zistená porucha nezavinená výrobcom, hradí náklady spojené s vyslaním servisného technika osoba, ktorá uplatnila nárok na túto opravu
- záručné opravy vykonávajú autorizované servisné strediská podľa zoznamu uvedeného v tomto záručnom liste

### Právo na bezplatnú opravu výrobku na náklady BSH domáci spotrebiče s.r.o., organizačná zložka Bratislava, zaniká, ak:

- je nečitateľný výrobný štítok alebo na výrobku chýba,
- údaje na doklade o predaji sa líšia od údajov uvedených na výrobnom štítku spotrebiča,
- výrobok bol namontovaný v rozpore s návodom na montáž, prípadne nebol dodržaný súlad s platnými STN alebo s návodom na obsluhu,
- výrobok bol neodborne namontovaný alebo nebol uvedený do prevádzky organizáciou oprávnenou v zmysle vyhlášky ÚBP SR č. 718/2002 Z. z., platí pre plynové spotrebiče a spotrebiče s elektrickým napájaním 400 V, ako i pre spotrebiče dodávané bez elektrického kábla, prípadne bez elektrickej koncovky,
- bola vykonaná konštruktívna zmena alebo zásah do výrobku neoprávnenou osobou,
- porucha na výrobku vznikla použitím neoriginálnych náhradných dielov alebo príslušenstva,
- ide o poškodenie: mechanické, nadmernou záťažou, v dôsledku vodného kameňa, neodborného zapojenia, živelnou pohromou, vonkajšími vplyvmi a pod.

### Vyhlasenie o hygienickej neškodnosti výrobku

**Všetky výrobky** distribuované spoločnosťou BSH domáci spotrebiče s.r.o., organizačná zložka Bratislava, prichádzajúce do styku s potravinami **spĺňajú požiadavky** o hygienickej neškodnosti podľa **európskej normy EC 1935/2004**. Toto vyhlásenie sa vzťahuje na všetky výrobky prichádzajúce do styku s potravinami uvedené v aktuálnom cenníku BSH domáci spotrebiče s.r.o., organizačná zložka Bratislava.

Symbol uvedený na výrobku alebo jeho obale upozorňuje na to, že výrobok po skončení jeho životnosti nepatrí k bežnému domácejmu odpadu, ale ho treba odovzdať do špeciálnej zberne odpadu na recyklovanie elektrických alebo elektronických spotrebičov.

Vašou podporou správnej likvidácie pomáhate opäť získať cenné suroviny a chrániť tak životné prostredie. Ďalšie informácie o recyklovaní tohto výrobku získate na miestnom úrade, v zberni odpadu alebo v združení Envidom, ktoré zabezpečuje zber, prepravu, spracovanie, recykláciu a ekologické zneškodňovanie elektroodpadu v zmysle zákona.



## **Uistenie dovozcu o vydaní vyhlásenia o zhode**

Vážený zákazník,

Podľa zákona č. 264/1999 Z. z. Vás uistujeme, že na všetky výrobky distribuované spoločnosťou BSH domáci spotrebiče s. r. o. našim obchodným partnerom, bolo vydané prehlásenie o zhode v zmysle zákona č. 264/1999 Z. z. a príslušných nariadení vlády. Toto uistenie dovozcu o vydaní prehlásenia o zhode sa vzťahuje na všetky výrobky vrátane plynových spotrebičov, ktoré sú obsiahnuté v aktuálnom cenníku firmy BSH domáci spotrebiče s. r. o.



## **Kontakt na servis domácich spotrebičov BOSCH**

### **Dodávateľ:**

BSH domácí spotřebiče s.r.o. – organizačná zložka Bratislava

BSH domácí spotřebiče s.r.o.  
Radlická 350  
158 00 Praha 5

### **Príjem opráv:**

Tel.: +421 244 450 808  
Email: **opravy@bshg.com**

### **Objednávky príslušenstva a náhradných dielov:**

Tel.: +421 244 452 041  
Email: **dily@bshg.com**

### **Zákaznícke poradenstvo:**

Tel.: +421 244 452 041  
Email: **bosch.spotrebice@bshg.com**

Aktuálne informácie o servise nájdete na internetových stránkach **[www.bosch-home.com/sk](http://www.bosch-home.com/sk)**.

Tu máte možnosť si dojednať opravu pomocou online formulára.

