



Automatická pračka WAN28160CS



BOSCH

cz Návod k použití a instalaci



Vaše nová pračka

Rozhodli jste se pro pračku značky Bosch.

Věnujte prosím několik minut času přečtení a seznámení se s přednostmi vaší pračky.

Pro zajištění vysoké kvality značky Bosch byla u každé pračky opouštějící náš podnik provedena pečlivá kontrola funkce a bezvadného stavu.

Další informace k našim výrobkům, příslušenství, náhradním dílům a servisu najdete na našich internetových stránkách

www.bosch-home.com/cz

nebo se obraťte na náš zákaznický servis.

Popisuje-li návod k použití a instalaci různé modely, bude na odpovídajících místech upozorněno na rozdíly.



Pračku uveďte do provozu až po přečtení tohoto návodu k použití a instalaci!

Pravidla zobrazování

Varování!

Tato kombinace symbolu a výstražného slova upozorňuje na eventuální nebezpečnou situaci. Nedodržení pokynů může mít za následek smrt nebo poranění.

Pozor!

Toto výstražné slovo upozorňuje na eventuální nebezpečnou situaci. Nedodržení pokynů může mít za následek věcné nebo ekologické škody.

Pokyn/tip

Pokyny pro optimální používání spotřebiče / užitečné informace.









1. 2. 3. / a) b) c)

Manipulační kroky jsou označeny číslicemi nebo písmeny.

■ / -

Výčty jsou označeny čtverečkem nebo pomlčkou.

Obsah

	Použití podle určení	4	Vložení prádla do bubnu	18
	Bezpečnostní pokyny	5	Měření a doplňování pracího prostředku a aviváže	18
	Elektrická bezpečnost	5	Spuštění programu	19
	Nebezpečí zranění	5	Dětská pojistka	20
	Bezpečnost dětí	5	Přidání/odebrání prádla	20
	Ochrana životního prostředí	7	Změna programu	20
	Balení / použitý spotřebič	7	Přerušení programu	20
	Úsporná doporučení	7	Konec programu během zastavení máchání	21
	Seznámení se se spotřebičem	8	Konec programu	21
	Pračka	8	Vyndávání prádla / vypnutí spotřebiče	21
	Ovládací panel	9		Senzorika
	Displej	10	Množstevní automatika	22
	Prádlo	12	Kontrolní systém nevyváženosti	22
	Příprava prádla	12		Nastavení spotřebiče
	Třídění prádla	12		Čištění a údržba
	Škrobení	13	Plášť / ovládací panel	23
	Barvení/bělení	13	Prací buben	23
	Namáčení	13	Odstraňování vodního kamene	23
	Prací prostředek	13	Zásobník na prací prostředek a plášť	24
	Správná volba pracího prostředku	13	Ucpání čerpadla	25
	Úspora energie a pracího prostředku	14	Ucpání odtokové hadice u sifonu	25
	Předvolby programu	14	Ucpání sítka v přívodu vody	26
	Teplota	14		Co dělat v případě poruchy?
	Otáčky (Počet odstředivých otáček)	15	Nouzové odblokování	26
	Odložený start	15	Informace na displeji	27
	Přednastavení programu	16	Co dělat v případě poruchy?	28
	Speed Eco	16		Zákaznický servis
	Voda+/Máchání+	16		Technické údaje
	Snadné žehlení	16		Instalace a připojení
	Předpírka	16	Rozsah dodávky	30
	Obsluha spotřebiče	17	Bezpečnostní pokyny	32
	Příprava pračky	17	Umístění spotřebiče	32
	Zapnutí spotřebiče / volba programu	17		
	Změna předvolby programu	17		
	Změna přednastavení programu	17		

Instalace spotřebiče na podložce nebo dřevěném podstavci	32
Instalace spotřebiče na podstavci se zásuvkou.	32
Vestavba spotřebiče do kuchyňské linky.	32
Odstranění přepravních pojistek.	33
Délka hadice a kabelu.	33
Přívod vody	34
Odvod vody	35
Vyrovnění spotřebiče	35
Elektrické připojení.	36
Před prvním praním.	36
Přeprava.	37

 Záruka na Aqua-Stop.	37
--	-----------

 Přehled programů.	38
---	-----------

 Údaje o spotřebě.	40
---	-----------

Použití podle určení

- Pouze pro soukromé domácí použití.
- Pračka je vhodná pro praní látek vhodných pro praní v pračce a ručně prátelné vlny v pracím roztoku.
- Pro provoz se studenou vodou a standardními pracími prostředky a aviváží, které jsou vhodné pro použití v pračkách.
- Při dávkování množství všech pracích prostředků, aditiv, aviváží a čisticích prostředků vždy postupujte podle pokynů výrobce.
- Pračku mohou používat děti starší 8 let a osoby se sníženými fyzickými, sensorickými nebo mentálními schopnostmi nebo osoby s nedostatkem zkušeností či znalostí, pokud jsou **pod dozorem** nebo byly **instruovány** odpovědnou osobou.
Děti nesmějí provádět čištění nebo údržbu bez dohledu.
- Nepouštějte k pračce děti mladší 3 let.
- Nepouštějte k pračce domácí zvířata.
- Tento spotřebič je určen pro použití maximálně ve výšce 4 000 metrů nad hladinou moře.

Před uvedením spotřebiče do provozu:

Přečtěte si provozní a instalační pokyny a všechny ostatní informace dodané společně s pračkou a spotřebič podle nich používejte.
Uschovejte dokumenty pro další použití nebo pro další majitele.

Bezpečnostní pokyny

Elektrická bezpečnost

Varování

Nebezpečí smrti!

Hrozí úraz elektrickým proudem při dotyku součástí pod napětím.

- Nikdy se nedotýkejte zástrčky mokřýma rukama.
- Přívodní kabel vytahujte pouze za zástrčku a nikdy ne za kabel, protože by se mohl poškodit.

Nebezpečí zranění

Varování

Nebezpečí zranění!

- Pračka je velmi těžká. Buďte opatrní při zvedání/přepravě pračky. Používejte ochranné rukavice.
- Pokud je pračka zvedána za vyčnívající komponenty (např. dveře pračky), mohou se komponenty ulomit a způsobit zranění. Nezvedejte pračku za vyčnívající součásti.
- Stoupáte-li na pračku, může horní část prasknout a způsobit zranění. **Nestoupejte** na pračku.
- Pokud se opřete/posadíte na otevřené dveře pračky, může se pračka převrátit a způsobit zranění. Neopírejte se o otevřená dvířka pračky.

- Sahání do bubnu, dokud se otáčí, může vést ke zranění rukou.
Nesahejte do bubnu, pokud se otáčí.
Vyčkejte, dokud se buben nezastaví.

Varování

Nebezpečí opaření!

Pokud perete při vysokých teplotách, hrozí nebezpečí opaření při styku s horkým pracím roztokem (např. při vylévání horkého pracího roztoku do umyvadla). Nesahejte do horkého pracího roztoku.

Bezpečnost dětí

Varování

Nebezpečí smrti!

- Pokud si děti hrají s pračkou, hrozí nebezpečí zranění nebo smrti.
 - Nenechávejte děti poblíž pračky bez dozoru.
 - Nenechávejte děti si hrát s pračkou.
- Děti se mohou ve spotřebiči uzavřít, což je může ohrozit na životě. Jakmile spotřebiče dosáhne konce své životnosti:
 - Odpojte elektrickou zástrčku.
 - Uřízněte přívodní kabel a odstraňte ho spolu se zástrčkou.

- Zlikvidujte zámek na dvířkách pračky.

 Varování

Nebezpečí udušení!

Děti se mohou zabalit do obalů/fólie nebo součástí balení, pokud je jim dovoleno si s nimi hrát, nebo si je mohou přetáhnout přes hlavu a udusit se.

Uchovávejte obaly, fólie a součásti balení mimo dosah dětí.

 Varování

Nebezpečí otravy!

Prací prostředky a aviváže mohou být při požití jedovaté. Uchovávejte prací prostředky a aviváž mimo dosah dětí.

 Varování

Podráždění očí/kůže!

Kontakt s pracími prostředky a aviváží může způsobit podráždění očí nebo kůže.

Uchovávejte prací prostředky a aviváž mimo dosah dětí.

 Varování

Nebezpečí zranění!

Při praní za vysokých teplot se sklo na dvířkách pračky zahřeje.

Nedovolte dětem sahat na horká dvířka pračky.



Ochrana životního prostředí

Balení / použitý spotřebič



Balení zlikvidujte ekologicky zodpovědným způsobem. Tento spotřebič je označen ve shodě s evropskou směrnicí 2012/19/EU týkající se použitých elektrických a elektronických spotřebičů (Odpadní elektrické a elektronické zařízení – WEEE). Směrnice stanoví rámec pro vrácení a recyklaci použitých spotřebičů a platí v celé Evropě.

- Je-li prádlo následně sušeno v sušičce, zvolte rychlost odstředění podle pokynů výrobce sušičky.

Úsporná doporučení

- Pro maximální úsporu energie a vody plňte spotřebič maximálním množstvím prádla pro každý program.
Přehled programů
→ Doplňkový list s pokyny k provozu a instalaci.
- Normálně zašpiněné prádlo perte bez přeдеprání.
- Šetřete energii a pracím prostředkem při praní mírně a normálně špinavého prádla.
→ "Prací prostředek" na straně 13
- Teploty, které lze zvolit, naleznete na informačních štítcích textilí. Teploty použité ve spotřebiči se od nich mohou lišit tak, aby byla zaručena optimální kombinace poměr úspory energie a výsledku praní.
- Kvůli úspoře energie se spotřebič přepne do režimu úspory energie. Osvětlení displeje se po několika minutách vypne a bliká tlačítko Start/Doplnění .
→ "Displej" na straně 10

Seznámení se se spotřebičem

Pračka

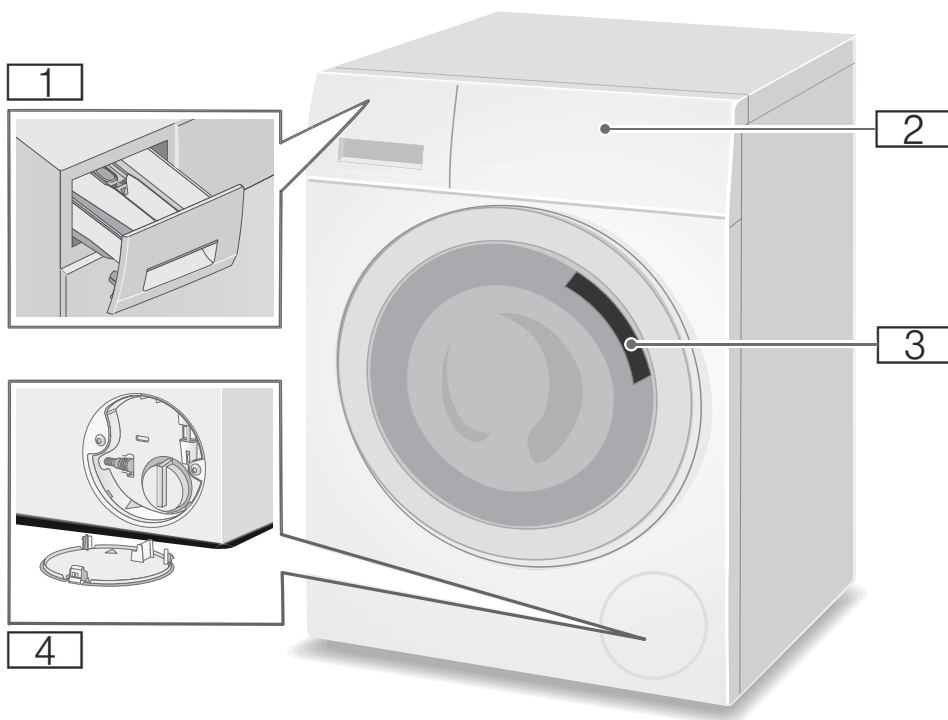

- 1** Zásobník na prací prostředek
- 2** Obsluha / displej
- 3** Vkládací dvířka s rukojetí
- 4** Servisní kryt

Ovládací panel

Ovládací panel se liší v závislosti na modelu

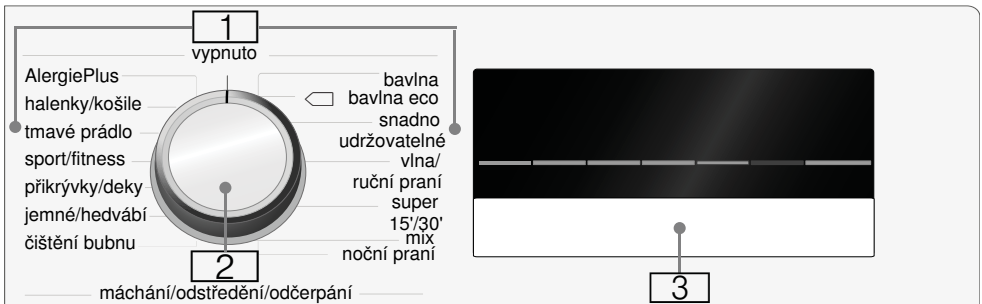

- 1 Programy → Doplnkový list s pokyny k provozu a instalaci
- 2 Volič programů
- 3 Displej pro nastavení a informace

Upozornění: Tlačítka jsou citlivá, takže se ovládají pouze jemným dotykem.

Displej



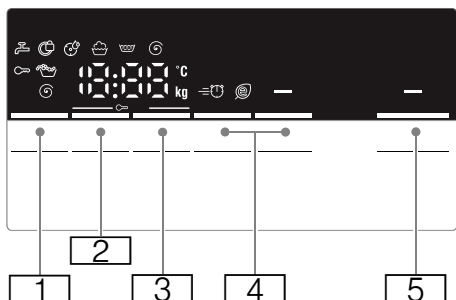
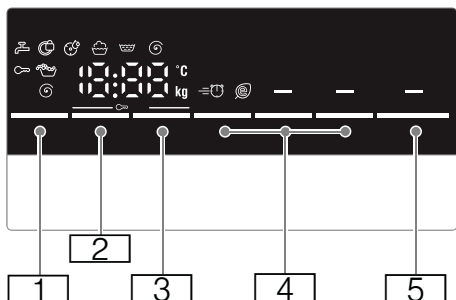







Upozornění: V tabulkách jsou možné volby nastavení a informace na displeji, ty se liší podle modelu.



Tlačítko	Zobrazení displeje	Popis
1	 --- 90 °C	Volitelné Teplota Ve °C; -- = studená
2	 --- 0 --- 1400**	Volitelné Otáčky (Počet odstředivých otáček) V ot/min; 0 = žádné odstředění, pouze odčerpání; - - - = zastavení máchání
* v závislosti na modelu		
** v závislosti na zvoleném programu, nastavení a modelu		

Tlačítko	Zobrazení displeje	Popis
3	 např. 2:30 1 - 24 h	Odložený start Trvání programu závisí na volbě programu v h:min (hodiny:minuty) Zobrazí se, za jak dlouho skončí prací program.
4	 → Strana 16 = = =	Přednastavení programu: → Strana 16 Speed/Eco Perfect Snadné žehlení* Předpírka* Voda plus
5	 start/doplnění	Tlačítko pro spuštění programu, přerušování programu, např. pro přidání prádla a zrušení programu.
* v závislosti na modelu		
** v závislosti na zvoleném programu, nastavení a modelu		

Více informací na displeji

Zobrazení displeje	Popis
	Doporučené naplnění
	Postup programu:
	Praní
	Máchání
	Odstředění
End	Konec programu
- -- 	Konec programu během zastavení máchání
	Dviřka pračky
	→ "Přidání/odebrání prádla" na straně 20
	→ "Co dělat v případě poruchy" na straně 26
	Kohoutek
	→ "Co dělat v případě poruchy?" na straně 26
	Dětská pojistka
	→ "Dětská pojistka" na straně 20
	→ "Co dělat v případě poruchy" na straně 26
	Detekce pěny
	→ "Spuštění programu" na straně 19
	→ "Informace na displeji" na straně 27
	Kontrolka pro čištění bubnu pračky*
	→ "Informace na displeji" na straně 27
	→ "Nastavení spotřebiče" na straně 22
*	v závislosti na modelu
**	v závislosti na zvoleném programu, nastavení a modelu

Zobrazení displeje	Popis
E : --	Chybová hlášení
	→ "Informace na displeji" na straně 27
□ - 4	Nastavení signálu
	→ "Nastavení spotřebiče" na straně 22
*	v závislosti na modelu
**	v závislosti na zvoleném programu, nastavení a modelu

Upozornění: Režim úspory energie

Kvůli úspoře energie se spotřebič přepne do režimu úspory energie. Osvětlení displeje se po několika minutách vypne a bliká tlačítko Start/Doplnění . Pro aktivaci osvětlení stiskněte jakékoliv tlačítko. Režim úspory energie není aktivován, pokud běží program.

Prádlo

Příprava prádla

Pozor!

Poškození spotřebiče/látek

Cizí předměty (např. mince, kancelářské sponky, jehly, hřebíky) mohou poškodit prádlo nebo součásti pračky.

Proto při přípravě prádla pamatujte na následující doporučení:

- Vyprázdněte všechny kapsy.

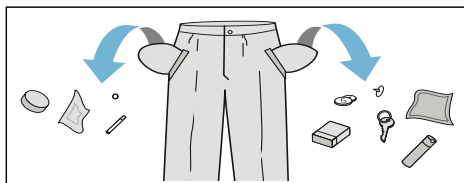



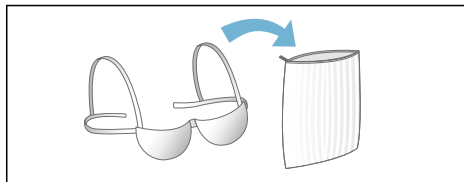

- Zkontrolujte přítomnost kovových předmětů (kancelářské sponky atd.) a vyjměte je.
- Jemné tkaniny perte ve vaku na prádlo (punčochové kalhoty, vyztužené podprsenky atd.).



- Ze záclon sundejte háčky a očka, nebo záclony umístěte do vaku na prádlo.
- Zavřete všechny zipy, zapněte všechny knoflíky.
- Odstraňte kartáčem písek z kapes a límců.

Třídění prádla

Roztříděte prádlo podle pokynů a informací výrobce na informačních štítcích v závislosti na:

- typ tkaniny/vlákná
 - barva
- Upozornění:** Prádlo se může odbarvit nebo se nemusí řádně vyprat. Bílé a barevné prádlo perte odděleně.
Nové barevné prádlo perte poprvé odděleně.
- Zašpinění
Perte dohromady prádlo se stejnou úrovní zašpinění.
Příklady úrovně zašpinění:
→ *"Úspora energie a pracího prostředku"* na straně 14
 - **Lehké:** Nepředepírejte, v případě nutnosti zvolte nastavení **Speed Perfect**.
 - **Běžné**
 - **Silné:** Vložte méně prádla, zvolte program s předpírkou
 - **Skvrny:** Skvrny odstraňte/ ošetřete předem, dokud jsou čerstvé. Nejprve je navlhčete mýdlovou vodou; nedřete je. Pak vyperte prádlo s vhodným programem. Odolné nebo zaschlé skvrny lze někdy odstranit teprve po několikerém praní.
 - Symboly na informačních štítcích
Upozornění: Čísla v symbolech indikují maximální teplotu praní, kterou lze použít.
 -  Vhodné pro běžný prací proces; Např. program Bavlna
 -  Je nutný jemný prací proces; např. program Lehce prateľné
 -  Je nutný velmi jemný prací proces: např. program Jemné/hedvábní
 -  Vhodné pro ruční praní; např. program Vlňa
 -  Neperte v pračce.

Škrobení

Upozornění: Prádlo se nesmí ošetřovat změkčovačem tkanin.



Škrobení tekutým škrobem je možné v programech, jako **máchání** a **bavlna**. Do zásobníku  nadávkujte škrob (je-li to nutné, nejdříve ji vyčistěte) podle pokynů výrobce.

Barvení/bělení

Barvivo by mělo být použito pouze v běžném domácím množství. Sůl může poškodit ušlechtilou ocel. Vždy postupujte podle pokynů výrobce barviva.

Nepoužívejte pračku pro bělení oděvů.

Namáčení

1. Do zásobníku **II** nalijte namáčecí/prací prostředek podle pokynů výrobce.
2. Zvolte požadovaný program.
3. Stiskněte tlačítko **Start/Doplnění**  pro spuštění programu.
4. Po přibližně deseti minutách stiskněte tlačítko **Start/Doplnění**  pro pozastavení programu.
5. Po požadované době namáčení znovu stiskněte tlačítko **Start/Doplnění**  pro pokračování nebo změnu programu.

Upozornění

- Vložte prádlo stejné barvy.
- Není zapotřebí dalšího pracího prostředku, namáčecí roztok se použije pro praní.



Prací prostředek

Správná volba pracího prostředku

Štítek s pokyny je rozhodující pro volbu správného pracího prostředku, teploty a způsobu zpracování prádla. → Viz také www.sartex.ch.

Pokud navštívíte www.cleanright.eu, naleznete další informace o pracích prostředcích, avivážích a čistících prostředcích pro domácí použití.

- **Standardní prací prostředek s optickými zjasňovači**
Vhodné vyvážené bílé prádlo zhotovené z lněného vlákna nebo bavlny
Program: Bavlna/
studené – max. 90 °C
- **Prací prostředek pro barvy bez bělení nebo optického zjasňovače**
Vhodné barevné prádlo zhotovené z lněného vlákna nebo bavlny
Program: Bavlna/
studené – max. 60 °C
- **Prací prostředek pro barevné/jemné tkaniny bez optického zjasňovače**
Vhodné barevné prádlo zhotovené z lehce pratelných vláken, syntetických vláken
Program: Lehce pratelné /
studené – max. 60 °C
- **Prací prostředek pro jemné tkaniny**
Vhodné pro jemné látky, hedvábí nebo viskózu
Program: Jemné/hedvábí/
studené – max. 40 °C
- **Prací prostředek pro vlněné přize**
Vhodné pro vlnu
Program vlna/
studené – max. 40 °C

Úspora energie a pracího prostředku

Pro lehké a normální zašpinění můžete ušetřit energii (nižší teplota praní) a prací prostředek.

Úspora	Zašpinění/poznámka
 <p>Snížená teplota a množství pracího prostředku podle doporučeného dávkování</p>	<p>Lehké Žádná viditelná špína nebo skvrny. Prádlo načichlé tělesným zápachem, např.:</p> <ul style="list-style-type: none"> ■ Lehké letní/sportovní oblečení (nošené několik hodin) ■ Trička, košile, blůzy (nošené až jeden den) ■ Ložní prádlo a ručníky hostů (jeden den použité)
	<p>Běžné Viditelné zašpinění nebo několik malých skvrn, např.:</p> <ul style="list-style-type: none"> ■ Trička, košile, blůzy (propocení, několikrát nošené) ■ Ručníky, lůžkoviny (používané až jeden týden)
	<p>Silné Zřetelně viditelná špína nebo skvrny, např. utěrky, dětské prádlo, pracovní oblečení</p>
<p>Teplota podle informačního štítku a množství pracího prostředku podle doporučeného dávkování pro velké zašpinění</p>	

Upozornění: Při dávkování množství všech pracích prostředků, aditiv, aviváží a čisticích prostředků vždy postupujte podle pokynů a informací výrobce.
→ "Měření a doplňování pracího prostředku a aviváže" na straně 18

P+ Předvolby programu

Výchozí nastavení všech programů je provedeno z výroby a je zobrazeno na displeji po volbě programu.

Výchozí nastavení můžete změnit opakovaným mačkáním odpovídajících tlačítek, dokud nebude na displeji zobrazeno požadované nastavení.

Upozornění: Po stisknutí a držení tlačítka se automaticky prochází hodnotami nastavení až po poslední. Stiskněte tlačítko ještě jednou a budete moci znovu změnit hodnoty nastavení.

Dostupné nastavení se bude lišit v závislosti na modelu.

Na doplňkovém listu s pokyny k provozu a instalaci můžete nalézt přehled veškerého dostupného nastavení pro volby v jednotlivých programech.

Teplota

(°C, Teplota)

V závislosti na aktuální fázi programu můžete změnit nastavenou teplotu před zahájením a na začátku programu.

Upozornění

- Maximální teplota, kterou lze nastavit, závisí na zvoleném programu.
- Zbývající čas se může zvýšit nebo snížit v závislosti na změnách hodnotách teploty.

Otáčky (Počet odstředivých otáček)

(⊙, Odstředování)

Podle stavu, v kterém se program nachází, můžete měnit rychlost odstředění (v ot/min, otáčky za minutu) před programem a během něj.

Nastavení : Voda po máchání se vypouštění, ale buben se neotáčí. Prádlo zůstává mokré uvnitř bubny, např. kvůli kusům, které se nemají odstředovat.

Nastavení - - -: (Zastavení máchání) = bez závěrečného odstředění. Prádlo zůstává ve vodě po závěrečném máchání.

Můžete zvolit „Zastavení máchání“, aby nedošlo k pomačkání, pokud prádlo nebude vytaženo z pračky neprodleně po skončení programu.

→ *"Konec programu během zastavení máchání"* na straně 21

Upozornění: Maximální otáčky, které lze nastavit, závisí na modelu a zvoleném programu.

Odložený start

(⊙, Odložený start)

Před spuštěním programu můžete předvolit konec programu (čas „Konce praní“) po hodinových intervalech (h = hodina) až na maximum 24 hodin.

Postup:

1. Zvolte program.
Doba trvání programu je u vybraného programu zobrazena, např. 2:30 (hodiny:minuty).
2. Opakovaně mačkejte tlačítko **Odložený start**, dokud se nezobrazí požadovaný počet hodin.
3. Stiskněte tlačítko **Start/Doplnění** . Dvířka budou uzamknuta. Zvolený počet hodin (např. 8 h) je zobrazen na displeji a odpočítává se,

dokud se nespustí prací program. Pak se zobrazí doba trvání programu.

Upozornění: Doba trvání programu je zahrnuta ve zvoleném času „konce praní“.

Během odpočítávání časovače můžete změnit předvolený počet hodin takto:

1. Stiskněte tlačítko **Start/Doplnění** .
2. Použijte tlačítko **Odložený start** pro změnu počtu hodin.
3. Stiskněte tlačítko **Start/Doplnění** .

Během odpočítávání časovače můžete vkládat nebo vytažovat prádlo podle potřeby.

Upozornění: Délka programu se automaticky upraví během chodu programu.

Některé faktory mohou ovlivnit délku programu, např.:

- nastavení programu,
- dávkování pracího prostředku (další máchací cykly, jsou-li nutné kvůli pění),
- míra naplnění / typ textilu (delší praní pro větší náplň a pro textilie absorbující víc vody),
- nevyváženost (např. kvůli poskládaným lůžkovinám) je kompenzována několikanásobným spuštěním odstředovacích cyklů,
- kolísání dodávky elektřiny,
- tlak vody (rychlost plnění).

P+ Přednastavení programu

Dostupné nastavení se bude lišit v závislosti na modelu.

Na doplňkovém listu s pokyny k provozu a instalaci můžete nalézt přehled veškerého dostupného nastavení pro volby v jednotlivých programech.

Speed Eco

(, Speed Eco, Speed / Eco Perfect)

Tlačítko s dvěma možnými volbami pro adaptaci vybraného programu:

- **Speed Perfect**
Praní v kratším čase při dosažení výsledků praní, které jsou odpovídající, ale s menší spotřebou energie, než vybraný program, bez nastavení Speed Perfect.
Upozornění: Nepřekračujte maximální zátěž.
- **Eco Perfect**
Energeticky optimalizované praní se sníženou teplotou a prodloužením trvání programu při dosažení výsledků praní, které odpovídají vybranému programu, bez nastavení Eco perfect.

Pokud stisknete jednou tlačítko **Speed/Eco Perfect**, zvolíte nastavení **Speed Perfect**. Pokud znovu stisknete tlačítko, aktivuje se nastavení **Eco Perfect**. Po aktivaci nastavení se na displeji zobrazí příslušný symbol. Pokud tlačítko stisknete znovu, žádné nastavení se neaktivuje.

Voda+/Máchání+

(, Voda+, Máchání+)

Nastavení v závislosti na modelu

Vyšší hladina vody a dodatečný cyklus máchání; prodloužená doba praní. Pro oblasti s velmi měkkou vodou nebo pro další zlepšení výsledku odstředění.

Snadné žehlení

(, Snadné žehlení)

Nastavení v závislosti na modelu

Snižuje mačkání díky speciální sekvenci odstředění s následným načechráním a nižší rychlosti odstředění.

Upozornění: Zvyšuje se zbytková vlhkost prádla.

Předpírka

(, Předpírka)

Nastavení v závislosti na modelu

Pro silně zašpiněné prádlo.

Před hlavním cyklem praní předchází cyklus předpírky při nízké teplotě.

Upozornění: Prací prostředek pro předpírku nalijte do zásobníku I a pro hlavní cyklus praní do zásobníku II.

Obsluha spotřebiče

Příprava pračky

Upozornění

- Pračka **musí být správně nainstalovaná a zapojená.**
→ "Instalace a připojení" na straně 30
 - Před prvním praním spusťte cyklus praní bez prádla.
→ "Před prvním praním" na straně 36
1. Připojte elektrickou zástrčku.
 2. Otevřete **přívod vody.**
 3. Otevřete dvířka.
 4. Zkontrolujte, zda je buben úplně vypuštěn. V případě potřeby vypusťte.

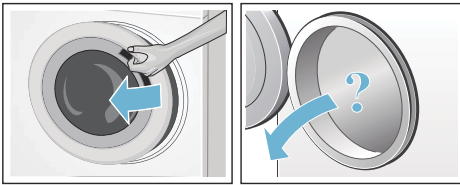

Zapnutí spotřebiče / volba programu

Upozornění: Pokud jste aktivovali dětskou pojistku, musíte ji před nastavením programu nejprve deaktivovat.
→ "Dětská pojistka" na straně 20

Pomocí programového voliče zvolte požadovaný program. Programovým voličem lze otáčet v kterémkoliv směru.

Spotřebič se zapne.

Na displeji se objeví **předvolby programu** pro zvolený program:

- Teplota
- Rychlost odstředění

- Maximální naplnění a trvání programu (střídavě)

Změna předvolby programu

Můžete použít výchozí nastavení nebo ho změnit.

Učiníte tak opakovanou volbou příslušného tlačítka, dokud se nezobrazí požadované nastavení.

Nastavení se aktivuje bez nutnosti potvrzení.

Při vypnutí spotřebiče nedojde k jeho uložení.

→ "Předvolby programu" na straně 14

Přehled programů → Doplnkový list s pokyny k provozu a instalaci.

Změna přednastavení programu

Volbou dalších nastavení můžete lépe přizpůsobit prací proces svému prádлу.

Nastavení lze zvolit nebo zrušit jeho volbou v závislosti na průběhu programu.

Kontrolka tlačítka svítí, pokud je nastavení aktivní.

Po vypnutí spotřebiče nedojde k uložení nastavení.

→ "Přednastavení programu" na straně 16

Přehled programů → Doplnkový list s pokyny k provozu a instalaci.

Vložení prádla do bubnu

Varování

Nebezpečí smrti!

Prádlo předem ošetřené čisticími prostředky, které obsahují rozpouštědla, např. odstraňovač skvrn / čisticí rozpouštědla, může způsobit explozi po vložení do pračky.

Prádlo důkladně ručně předem vymáchejte.

Upozornění

- Promíchejte kusy prádla různé velikosti. Prádlo různých velikostí se při cyklu odstředění lépe rozloží. Jednotlivé kusy prádla mohou způsobit nevyváženost.
 - Dodržujte uvedené maximální naplnění. Přeplnění má negativní vliv na výsledek praní a podněcuje pomačkání.
1. Vložte do bubnu pračky předtříděné kusy prádla bez záhybů.
 2. Ujistěte se, že nejsou mezi dvířky pračky a pryžovým těsněním zachyceny žádné kusy prádla a dvířka zavřete.

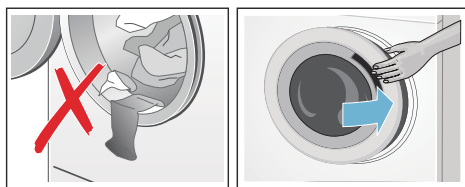

Kontrolka tlačítka Start/Doplnění  bliká a signalizuje tak, že lze spustit prací program. Je možné změnit nastavení. → "Předvolby programu" na straně 14 → "Přednastavení programu" na straně 16

Měření a doplňování pracího prostředku a aviváže

Pozor!

Poškození spotřebiče

Čisticí prostředky a přípravky pro předběžnou přípravu prádla (např. odstraňovač skvrn, spreje pro předepnutí) mohou způsobit poškození, pokud se dostanou do styku s povrchem pračky.

Nedovolte těmto přípravkům vejít do styku s plochami pračky. V případě nutnosti okamžitě otřete mokrým hadrem zbytky spreje a ostatní zbytky/kapky.

Dávkování

Prací prostředky a aviváž dávkujte podle:

- Tvrdosti vody (zeptejte se vodárenského podniku)
- Pokynů výrobce na obalu
- Množství prádla
- Zašpinění

Naplnění

Varování

Podráždění očí/kůže!

Prací prostředky a aviváž mohou vystříknout, pokud je zásobník na prací prostředek otevřen je-li spotřebič v chodu.

Zásobník otevírejte opatrně.

Pokud vám prací prostředky nebo aviváž vnikne do očí nebo na pokožku, propláchněte je vodou.

Při jejich náhodném pozření vyhledejte lékařskou pomoc.

Upozornění: Viskózní změkčovač a aviváž tkaniny rozředte trochou vody. Tím se zabrání ucpání potrubí pračky.

Lijte prací prostředek a aviváž do správných zásobníků:

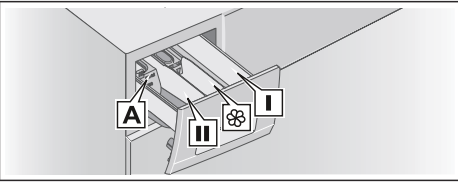

- Měrka **A*** Pro tekutý prací prostředek,
 Zásobník **II** Prací prostředek pro hlavní praní, změkčovač vody, bělicí prostředek, odstraňovač skvrn
 Zásobník  Změkčovač tkaniny, tekutý škrob; nepřekračujte **max.**
 Zásobník **I** Prací prostředek pro předpírku.

* v závislosti na modelu

1. Vytáhněte zásobník na prací prostředek co nejdál.
2. Doplňte prací prostředek nebo aviváž.
3. Zavřete zásobník na prací prostředek.

Měrka* pro tekutý prací prostředek

Poloha měrky pro dávkování správného množství tekutého pracího prostředku:

1. Vytáhněte zásobník na prací prostředek. Stlačte vložku dolů a zásobník zcela vyjměte.
2. Posuňte měrku vpřed, sklopte ji a zaklapněte na místo.
3. Vložte zpět zásobník.

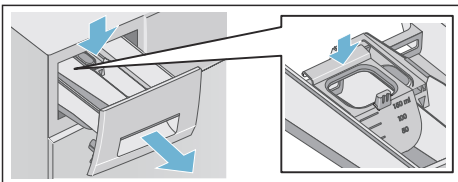

Upozornění: Nepoužívejte měrku pro gelové prací prostředky a prací prášky

* v závislosti na modelu

nebo pro programy s předpírkou nebo při volbě času „Konce praní“.

U modelů bez měrky nalijte tekutý prací prostředek do příslušného zásobníku a vložte jej do bubnu.

Spuštění programu

Stiskněte tlačítko Start/Doplnění . Kontrolka svítí a program se spouští.

Za běhu programu displej zobrazuje čas „Konce praní“ nebo symboly trvání a postupu programu po spuštění cyklu praní. → *„Displej“ na straně 10*

Detekce pěny

Použijete-li příliš mnoho pracího prostředku, může se během pracího cyklu tvořit příliš mnoho pěny. Symbol  svítí. Ze zásobníku na prací prostředek může rovněž unikat pěna. Pro odstranění pěny spotřebič automaticky aktivuje dodatečné cykly máchání. Tím se prodlužuje trvání programu.

Pěnu můžete rovněž odebrat sami. Smíchejte jednu lžici textilního změkčovače s 1/2 litrem vody a nalijte do zásobníku **II**. Tento roztok není vhodný pro outdoorové oblečení, sportovní oblečení nebo prádlo plněné peřím.

Upozornění: Aby spotřebič netvořil příliš pěny, přidejte při příštím pracím cyklu se stejným naplněním méně pracího prostředku.

Dětská pojistka

(∞ 3 sec.)

Můžete pračku uzamknout, a zabránit tak nechtěné změně funkcí, které jste nastavili.

Pro **aktivaci/deaktivaci** stiskněte a držte tlačítka **Otáčky (Počet odstředivých otáček)** a **Odložený start** současně přibližně tři sekundy. Zobrazí se symbol ∞ na displeji.

- ∞ se rozsvítí: Dětská pojistka je aktivována.
- ∞ bliká: Dětská pojistka je aktivní a programový volič byl nastaven. Pokud resetujete programový volič na výchozí program, symbol se znovu rozsvítí.

Upozornění

- Aby nedošlo k ukončení programu, neotáčejte programový volič za polohu vypnuto. Pokud je spotřebič vypnut, když program běží a je aktivována dětská pojistka, program pokračuje po opětovném zapnutí spotřebiče.
- Pro vyjmutí prádla na konci programu deaktivujte dětskou pojistku.
- Dětská pojistka zůstává aktivní, i pokud byla pračka vypnuta.

Přidání/odebrání prádla

Po spuštění programu můžete vkládat nebo vytahovat prádlo podle potřeby.

Stiskněte tlačítka **Start/Doplnění** ▷||| pro pozastavení programu. Kontrolka tlačítka **Start/Doplnění** ▷||| bliká a pračka prověřuje, zda je možné vkládat nebo vytahovat prádlo.

- Pokud symbol Ⓞ zmizí z displeje, jsou dvířka pračky odemknutá. Můžete vkládat nebo vytahovat prádlo.

Upozornění

- Nenechávejte dvířka otevřená příliš dlouho při vkládání/vytahování prádla, protože může vytéct voda.
- Při plnění není aktivní zobrazení naplnění.

Stiskněte tlačítka **Start/Doplnění** ▷||| pro pokračování programu.

- Pokud se symbol Ⓞ rozsvítí na displeji, není možné vkládat nebo vytahovat prádlo.

Upozornění: Z bezpečnostních důvodů zůstávají dvířka uzamčená, když je hladina vody či teplota příliš vysoká, nebo pokud se buben otáčí.

Změna programu

Spustíte-li omylem špatný program, můžete jej změnit takto:

1. Stiskněte tlačítka **Start/Doplnění** ▷|||.
2. Zvolte jiný program.
3. Stiskněte tlačítka **Start/Doplnění** ▷|||. Nový program se spustí od začátku.

Přerušování programu



Pro programy při vysoké teplotě:

1. Stiskněte tlačítka **Start/Doplnění** ▷|||.
2. Pro ochlazení prádla: Zvolte **máchání**.
3. Stiskněte tlačítka **Start/Doplnění** ▷|||.



Programy při nízké teplotě:

1. Stiskněte tlačítka **Start/Doplnění** ▷|||.
2. Zvolte **odčerpání**.
3. Stiskněte tlačítka **Start/Doplnění** ▷|||.



Konec programu během zastavení máchání

- - -  se zobrazí na displeji a bliká kontrolka tlačítka Start/Doplnění .

Pokračujte v programu:

- Stisknutím tlačítka Start/Doplnění  (prádlo bude odstředěno s výchozím nastavením odstředivých otáček*) nebo
- nastavením programového voliče na **odčerpání** a pak stisknutím tlačítka Start/Doplnění .

Konec programu

 se zobrazí na displeji a zhasne kontrolka tlačítka Start/Doplnění .

Vyndávání prádla / vypnutí spotřebiče

1. Otočením programového voliče do polohy vypnuto. Spotřebič se vypne.
2. Otevřete dvířka a vyndejte prádlo.
3. Zavřete přívod vody.

Upozornění: Není požadováno u modelů Aqua-Stop.

Upozornění

- Vždy vyčkejte, dokud program neskončí, protože spotřebič může být ještě zamčený.
- Na konci programu se spotřebič přepne do režimu úspory energie. Osvětlení se vypne a bliká tlačítko Start/Doplnění . Stiskněte jakékoliv tlačítko pro aktivaci panelu.
- Nenechávejte žádné prádlo v bubnu. Mohlo by se srazit při příštím praní nebo obarvit jiné prádlo.

* v závislosti na zvoleném programu
→ Přehled programu na doplňkovém listu s pokyny k provozu a instalaci

- Odstraňte z bubnu všechny cizí předměty a pryžové těsnění – nebezpečí koroze.

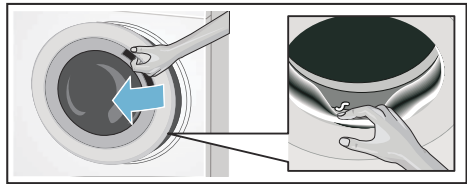

- Otřete do sucha pryžové těsnění a dvířka pračky.
- Nechte dvířka a zásobník na prací prostředek otevřené, aby mohla zbylá voda vyschnout.

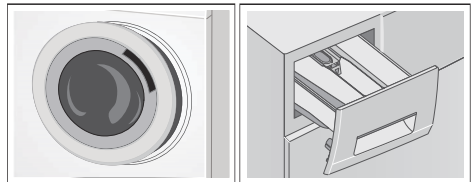

Senzorika

Množstevní automatika

Funkce množstevní automatiky ideálně přizpůsobuje spotřebu vody pro každý program podle typu látky a zatížení.

Kontrolní systém nevyváženosti

Kontrolní systém nevyváženosti detekuje nevyvážení a zajišťuje rovnoměrné rozložení prádla opakovaným spuštěním a zastavení otáčení bubnu.

Pokud je prádlo extrémně nerovnoměrně rozložené, je rychlost odstředění snížena nebo není z bezpečnostních důvodů cyklus odstředění proveden.

Upozornění: Velké a malé kusy prádla umísťujte do bubnu rovnoměrně.
→ "Co dělat v případě poruchy" na straně 26

Nastavení spotřebiče

Můžete změnit tato nastavení:

- Hlasitost informačních signálů (např. na konci programu) nebo
- Hlasitost signálů tlačítek nebo
- Zapnutí nebo vypnutí signalizace čištění bubnu*.

Pro změnu těchto nastavení musíte aktivovat režim nastavení.

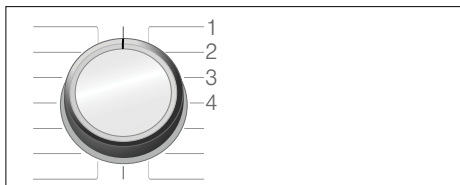

1/2/3/4... polohy voliče programu

Aktivace režimu nastavení

1. Otočte volič programu do polohy 1. Pračka se zapne.
2. Stiskněte tlačítko Start/Doplnění  a současně otočte volič programu ve směru hodinových ručiček do polohy 2. Uvolněte tlačítko.

Režim nastavení se aktivuje a na displeji se objeví přednastavená hlasitost pro informační signály (např. na konci programu).

Změna hlasitosti

- Pro změnu hlasitosti **informačních signálů** použijte tlačítko **Odložený start**, zatímco volič programu zůstává v poloze 2.
- Pro změnu hlasitosti **signálů tlačítek** otočte volič programu do polohy 3. Pro změnu hlasitosti opět použijte tlačítko **Odložený start**.



0 = vyp,
1 = tiché,
2 = střední,
3 = hlasité,
4 = velmi hlasité

* v závislosti na modelu

Zapnutí nebo vypnutí signalizace čištění bubnu*

Pro zapnutí/vypnutí signalizace čištění bubnu otočte volič programu do polohy 4. Pro zapnutí nebo vypnutí signalizace použijte tlačítko **Odložený start**.

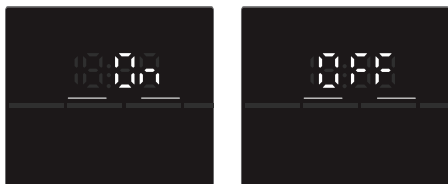

Při aktivaci nastavení se ozve zvukový signál.

Opuštění režimu nastavení

Nyní můžete proces ukončit a nastavit volič programu do polohy vyp. Nastavení je uloženo.

Čištění a údržba

Varování

Nebezpečí smrti!

Hrozí úraz elektrickým proudem při dotyku součástí pod napětím. Vypněte spotřebič a vytáhněte elektrickou zástrčku.

Varování

Nebezpečí otravy!

Při čištění se mohou uvolňovat toxické výpary z čisticích prostředků, které obsahují rozpouštědla, např. čisticí rozpouštědlo. Nepoužívejte čisticí prostředky, které obsahují rozpouštědla.

Pozor!

Poškození spotřebiče

Čisticí prostředky, které obsahují rozpouštědla, např. čisticí rozpouštědla, mohou poškodit povrch a komponenty spotřebiče.

* v závislosti na modelu

Nepoužívejte čisticí prostředky, které obsahují rozpouštědla.

Zabraňte hromadění zbytků pracích prostředků a vzniku zápachu dodržováním těchto pokynů:

Upozornění

- Ujistěte se, že je místnost, ve které je pračka postavena, dobře odvětrána.
- Když není pračka používána, ponechte otevřená dvířka a zásuvku na prací prostředek.
- Občas spusťte praní s programem **bavlna 60 °C** s pracím práškem.

Plášť / ovládací panel

- Otřete plášť a ovládací panel měkkým, vlhkým hadrem.
- Neprodleně odstraňte zbytky pracího prostředku.
- Nečistěte tlakovou vodou.

Prací buben

Používejte čisticí prostředky bez chlóru, nepoužívejte ocelovou vlnu.

Je-li v pračce cítit zápach nebo chcete-li vyčistit buben, spusťte program **čištění bubnu.**** nebo program **bavlna 90 °C** bez prádla. Přidejte prací prášek.

Odstraňování vodního kamene

Odstraňování vodního kamene by nemělo být nutné, je-li prací prostředek správně dávkován. Pokud je to ovšem nutné, postupujte podle pokynů výrobce prostředku na odstranění vodního kamene. Vhodné prostředky proti vodnímu kameni lze získat prostřednictvím našeho zákaznického servisu. → *Strana 30*

** v závislosti na modelu

Zásobník na prací prostředek a plášť

Po cyklu praní mohou zůstat zbytky pracího prostředku nebo změkčovače tkaniny v zásobníku na prací prostředek nebo v jeho uložení.

Odstranění zbytků:

1. Vytáhněte zásobník na prací prostředek. Stlačte vložku dolů a zásobník zcela vyjměte.

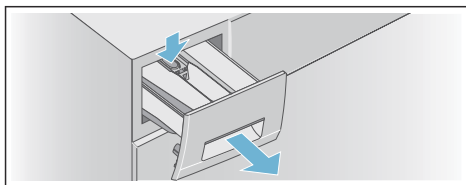

2. Vyjměte zásobník.
 - a) Zatlačte prstem na vložku zdola směrem nahoru.

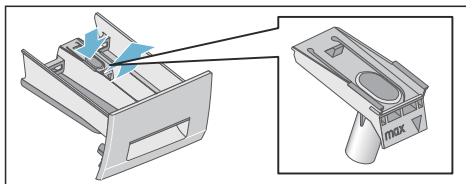

- b) Pokud je* použita měřka pro tekutý prací prostředek, vytáhněte ji nahoru.

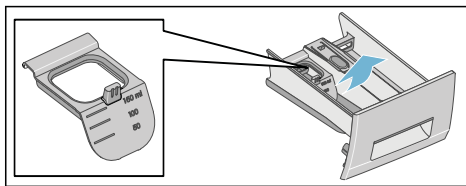

3. Vyčistěte zásobník pracího prostředku a vložku vodou a kartáčem a osušte. Vyčistěte i vnitřek uložení.

* v závislosti na modelu

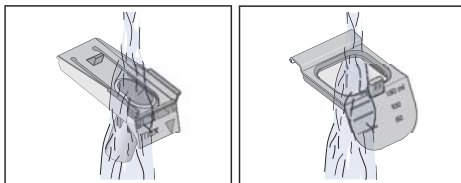
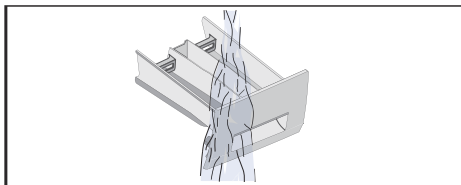

4. Osadte vložku a zajistěte ji na místě.
 - a) Nasuňte válec na vodící čep.

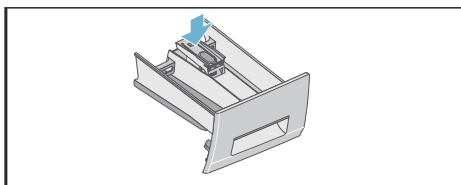

- b) Pokud je použita měřka* pro tekutý prací prostředek, posuňte ji vpřed, sklopte a zaklapněte na místo.

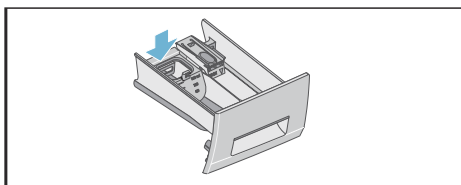

5. Zasuňte zásobník na prací prostředek.

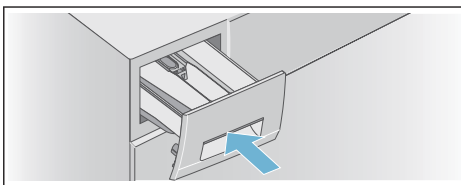

Upozornění: Nechte zásobník na prací prostředek otevřený, aby mohla zbylá voda vyschnout.

Ucpání čerpadla

Varování **Nebezpečí opaření!**

Při praní za vysokých teplot se voda velmi ohřeje. Při styku s horkou vodou, se můžete opařit.

Nechte vodu vychladnout.

Po vychladnutí vody:

1. Zavřete přívod vody, aby dovnitř nemohla přitékat další voda a nebude ji nutné vyčerpávat vypouštěcím čerpadlem.
2. Vypněte spotřebič. Odpojte elektrickou zástrčku.
3. Otevřete a odstraňte servisní kryt.

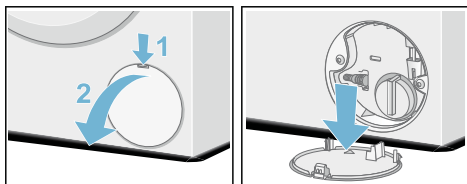

4. Uvolněte vypouštěcí hadici z uchycení. Sejměte těsnicí krytku a nechte vodu vytéct do vhodné nádoby. Vraťte zpět těsnicí krytku a umístěte vypouštěcí hadici do uchycení.

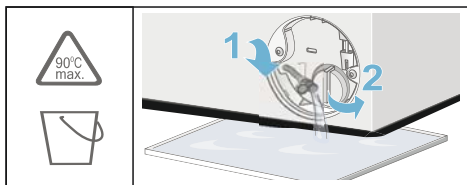

5. Opatrně vyšroubujte víčko čerpadla, zbytková voda může vytéct. Vyčistěte vnitřek, závit krytu čerpadla a pouzdro čerpadla. Oběžné kolo ve vypouštěcím čerpadle se musí otáčet. Našroubujte víčko čerpadla a pevně ho dotáhněte. Rukojeť musí být ve svislé poloze.

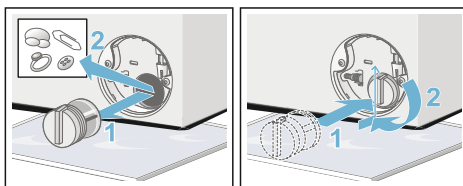

6. Umístěte servisní kryt zpět, zaklapněte ho na místo a zavřete ho.

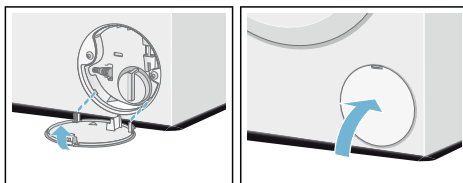

Upozornění: Aby nepoužitý prací prostředek při příštím praní nevtékal do odpadu, nalijte do zásobníku II přibližně 1 litr vody (bez pracího prostředku) a spusťte program **odčerpání**. Příště perte jako obvykle.

Ucpání odtokové hadice u sifonu

1. Vypněte spotřebič. Odpojte elektrickou zástrčku.
2. Uvolněte hadicovou sponu. Opatrně vyjměte vypouštěcí hadici, zbytková voda může vytéct.
3. Vyčistěte vypouštěcí hadici a spojovací prvek sifonu.

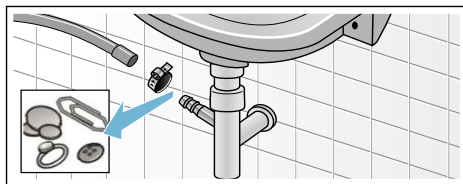

4. Znovu připojte vypouštěcí hadici a spoj zajistěte hadicovou sponou.

Ucpání sítka v přívodu vody

⚠ Varování **Nebezpečí úrazu elektrickým proudem!**

Aqua-Stop obsahuje elektrický ventil. Hrozí úraz elektrickým proudem při ponoření bezpečnostního ventilu Aqua-Stop do vody. Neponořujte bezpečnostní ventil do vody.

Nejprve snižte tlak vody v přívodní hadici:

1. Zavřete přívod vody.
2. Zvolte libovolný program (kromě máchání/odstředění/odčerpání).
3. Stiskněte tlačítko Start/Doplnění . Nechte program běžet přibližně 40 sekund.
4. Otočením programového voliče do polohy vypnuto. Odpojte elektrickou zástrčku.
5. Vyčistěte filtr na kohoutku: Odpojte hadici od kohoutku. Vyčistěte filtr malým kartáčem.

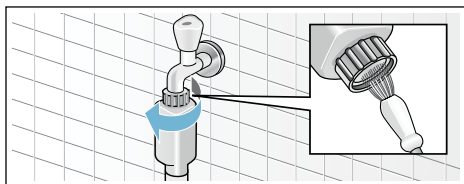

6. U modelů standardních a Aqua-Secure vyčistěte filtr na zadní straně spotřebiče: Odstraňte hadici ze zadní části spotřebiče. Vyměňte filtr kleštěmi a pak ho vyčistěte.

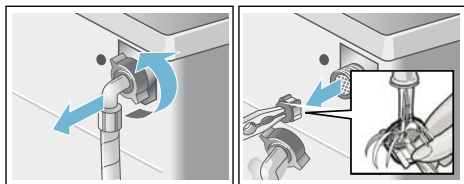

7. Zasuňte filtr, připojte hadici a zkontrolujte její těsnost.

? Co dělat v případě poruchy?

Nouzové odblokování

např. při výpadku proudu

Upozornění: Program bude pokračovat po obnovení dodávky elektřiny.

⚠ Varování **Nebezpečí opaření!**

Pokud perete při vysokých teplotách, hrozí nebezpečí opaření při styku s horkým pracím roztokem a prádlem. Pokud je to možné, nechte ho vychladnout.

⚠ Varování **Nebezpečí zranění!**

Saháte-li do otáčejícího se bubnu, můžete si poranit ruce. Nesahejte do bubnu, pokud se otáčí. Vyčkejte, dokud se buben nezastaví.

Pozor! **Poškození vodou**







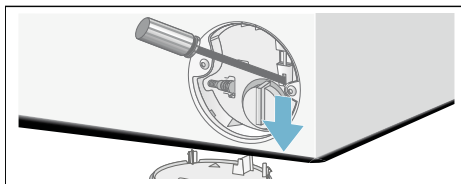

Jakákoliv vytékající voda může způsobit škody. Neotevírejte dvířka pračky, pokud je za oknem vidět voda.

Pokud je nutné prádlo vyjmout, lze dvířka pračky otevřít takto:

1. Vypněte spotřebič. Odpojte elektrickou zástrčku.
2. Vypusťte vodu.
3. Pomocí nářadí zatáhněte dolů nouzové odblokování a uvolněte je. Dvířka pračky lze nyní otevřít.







Informace na displeji

Displej	Příčina/řešení
 svítí	<ul style="list-style-type: none"> ■ Teplota je příliš vysoká. Počkejte, až teplota klesne. ■ Hladina vody je příliš vysoká. Nelze přidat prádlo. V případě nutnosti zavřete hned dvířka. Pro pokračování programu stiskněte tlačítko Start/Doplnění .
 bliká	<ul style="list-style-type: none"> ■ Prádlo může být zachycené. Otevřete a znovu zavřete dvířka a stiskněte tlačítko Start/Doplnění . ■ V případě potřeby dvířka zavřete nebo odstraňte některé prádlo a znovu zavřete dvířka. ■ V případě potřeby spotřebič vypněte a znovu zapněte, nastavte program a proveďte individuální nastavení; spusťte program.
 svítí	<ul style="list-style-type: none"> ■ Otevřete nadoraz přívod vody. ■ Přívodní hadice je zalomená/zachycená. ■ Tlak vody je příliš nízký. Vyčistěte filtr. → <i>Strana 26</i>
E: 18	<ul style="list-style-type: none"> ■ Vypouštěcí čerpadlo je ucpané. Vyčistěte vypouštěcí čerpadlo. → <i>Strana 25</i> ■ Vypouštěcí hadice/vypouštěcí trubka je ucpaná. Vyčistěte vypouštěcí hadici na sifonu. → <i>Strana 25</i>
E: 23	Ve spodní desce je voda, spotřebič je netěsný. Zavřete přívod vody . Informujte základní servis! → <i>Strana 30</i>
E: 32	<p>bliká střídavě s End na konci programu.</p> <p>Nejde o závadu – systém ke zjišťování nevyváženého zatížení zastavil odstředovací cyklus, protože prádlo je nerovnoměrně rozloženo.</p> <p>Rozložte v bubnu pračky malé a velké části prádla. V případě potřeby prádlo znovu odstředte.</p>
	Dětská pojistka je aktivovaná – deaktivujte ji. → <i>Strana 20</i>
 svítí	Bylo zjištěno příliš mnoho pěny a byl aktivován dodatečný cyklus praní. Pro příští cyklus praní se stejným naplněním přidejte méně pracího prostředku. → <i>Strana 19</i>
Kontrolka  pro program čištění bubny bliká	<p>Spusťte program čištění bubny* nebo program 60 °C pro vyčištění a údržbu bubny a vnější nádoby.</p> <p>Upozornění</p> <ul style="list-style-type: none"> ■ Spusťte program bez prádla. ■ Použijte prací prášek nebo přípravek s obsahem bělidla. Abyste zabránili pění, použijte pouze poloviční dávku pracího prostředku doporučenou výrobcem. Nepoužívejte prací prostředky určené pro vlnu nebo jemné prádlo. ■ Zapínání/vypínání informačního signálu → <i>Strana 22</i>
Jiné údaje	Vypněte spotřebič, počkejte pět sekund a znovu jej zapněte. Objeví-li se údaj znovu, zavolejte základní servis . → <i>Strana 30</i>
* v závislosti na modelu	

Co dělat v případě poruchy?

Závady	Příčina/řešení
Ze spotřebiče uniká voda.	<ul style="list-style-type: none"> ■ Připojte vypouštěcí hadici správně nebo ji vyměňte. ■ Dotáhněte šroubové připojení vypouštěcí hadice.
Spotřebič se neplní vodou.	<ul style="list-style-type: none"> ■ Stiskli jste tlačítko Start/Doplnění ? ■ Je přívod vody otevřený?
Prací prostředek není dávován.	<ul style="list-style-type: none"> ■ Může být ucpaný filtr? Vyčistěte filtr. → <i>Strana 26</i> ■ Je přívodní hadice zalomená nebo zachycená?
Dvířka nelze otevřít.	<ul style="list-style-type: none"> ■ Bezpečnostní funkce je aktivovaná. Upozornění: Z důvodu bezpečnosti zůstávají dvířka pračky zavřená, je-li hladina nebo teplota vody vysoká (viz → "Zrušení programu" na straně 20) nebo točí-li se bublen. ■ Je zvolena - - - (zastavení máchání = bez závěrečného odstředění)? → <i>Strana 21</i> ■ Lze dvířka otevřít pouze pomocí nouzového odblokování? → <i>Strana 26</i>
Program se nespustí.	<ul style="list-style-type: none"> ■ Stiskli jste tlačítko Start/Doplnění  nebo Odložený start? ■ Jsou dvířka zavřená? ■ Je dětská pojistka  aktivovaná? Deaktivujte ji. → <i>Strana 20</i>
Po spuštění programu bublen krátce poskakuje nebo vibruje.	Nejde o závadu – interní test motoru může způsobit krátkodobé poskakování nebo vibrace při spuštění programu.
Voda se neodčerpává.	<ul style="list-style-type: none"> ■ Je zvolena - - - (zastavení máchání = bez závěrečného odstředění)? → <i>Strana 21</i> ■ Vyčistěte vypouštěcí čerpadlo. → <i>Strana 25</i> ■ Vyčistěte vypouštěcí trubku nebo vypouštěcí hadici. → <i>Strana 25</i>
Není vidět vodu v bubnu.	Nejde o závadu – voda je pod viditelnou úrovní.
Výsledek odstředění není uspokojivý. Prádlo je mokré/příliš vlhké.	<ul style="list-style-type: none"> ■ Nejde o závadu – systém ke zjišťování nevyváženého zatížení přerušil odstředovací cyklus, protože prádlo je nerovnoměrně rozložené. Rozložte v bubnu pračky rovnoměrně malé a velké části prádla. ■ Zvolili jste snadné žehlení*? → <i>Strana 16</i> ■ Je zvolena příliš nízká rychlost?
Cyklus odstředění se aktivuje několikrát.	Nejde o závadu – systém pro zjišťování nevyváženého zatížení upravuje rovnováhu.
Program trvá déle než obvykle.	<ul style="list-style-type: none"> ■ Nejde o závadu – systém pro zjišťování nevyváženého zatížení upravuje rovnováhu opakovaným vyvažováním prádla. ■ Nejde o závadu – systém zjišťování pěny je aktivní – byl zapnut cyklus máchání.
Doba trvání programu se v průběhu cyklu praní mění.	Nejde o závadu – sekvence programu se pro konkrétní prací proces optimalizuje. Může se tím změnit doba trvání programu zobrazená na displeji .

* v závislosti na modelu

Závady	Příčina/řešení
Zbytková voda v zásobníku pro přípravek k údržbě  .	<ul style="list-style-type: none"> ■ Nejde o závadu – účinek přípravku k údržbě není ovlivněn. ■ V případě potřeby vyčistěte vložku.
Zápach nebo mastné usazeniny v pračce.	<p>V závislosti na modelu spusťte program čištění bubnu* nebo bavlna 90 °C bez prádla.</p> <p>Přidejte prací prášek nebo přípravek s obsahem bělidla.</p> <p>Upozornění: Abyste zabránili pění, použijte pouze poloviční dávku pracího prostředku doporučenou výrobcem. Nepoužívejte prací prostředky určené pro vlnu nebo jemné prádlo.</p>
Symbol  se rozsvítí na displeji. Ze zásobníku na prací prostředek může rovněž unikat pěna.	<p>Použili jste příliš mnoho pracího prostředku? → "Detekce pěny" na straně 19</p>
Hlasité zvuky, vibrace a „pohyb“ pračky během cyklů odstředění nebo vypouštění.	<p>Hladina zvuku při čerpání je jiná než při praní.</p> <ul style="list-style-type: none"> ■ Je spotřebič vyrovnan? Vyrovnejte spotřebič. → <i>Strana 35</i> ■ Jsou nožičky spotřebiče upevněné? Zajistěte nožičky spotřebiče. → <i>Strana 35</i> ■ Byly přepravní pojistky odstraněny? Odstraňte přepravní pojistky. → <i>Strana 33</i>
Displej/kontrolky za chodu spotřebiče nefungují.	<ul style="list-style-type: none"> ■ Došlo k výpadku elektrického proudu? ■ Jsou přerušené pojistky? Upravte/vyměňte pojistky. ■ Pokud se závada opakuje, přivolejte zákaznický servis. → <i>Strana 30</i>
Na prádle jsou zbytky pracího prostředku.	<ul style="list-style-type: none"> ■ Některé prací prostředky bez fosfátu obsahují nerozpustné zbytky. ■ Zvolte možnost máčení nebo prádlo po vyprání okartáčujte.
V režimu přestávky se na displeji rozsvítí symbol  .	<ul style="list-style-type: none"> ■ Hladina vody je příliš vysoká. Nelze přidat prádlo. V případě nutnosti zavřete hned dvířka. ■ Pro pokračování programu stiskněte tlačítko Start/Doplnění .
V režimu přestávky na displeji zmizí symbol  .	<ul style="list-style-type: none"> ■ Dvířka jsou otevřená. Lze přidat prádlo.
Nemůžete-li závadu odstranit sami (zapnutím a vypnutím spotřebiče) nebo je nutné provést opravu:	<ul style="list-style-type: none"> ■ Vypněte spotřebič a vytáhněte elektrickou zástrčku. ■ Zavřete přívod vody a informujte zákaznický servis. → <i>Strana 30</i>
* v závislosti na modelu	



Zákaznický servis

Pokud nemůžete sami závadu odstranit, obraťte se prosím na náš zákaznický servis.

Vždy nalezneme vhodné řešení, aby se zamezilo zbytečným návštěvám techniků.

Poskytněte prosím zákaznickému servisu **označení produktu** (č. E) a **výrobní číslo** (č. FD) spotřebiče.

č. E _____	č. FD _____
------------	-------------

č. E Označení produktu
č. FD Výrobní číslo

Tyto informace naleznete (v závislosti na modelu):

- Na vnitřku vkládacích dvířek nebo servisního krytu
- Na zadní straně spotřebiče

Důvěřujte zkušenostem výrobce.

Kontaktujte nás. Tak si můžete být jistí, že jsou opravy prováděny vyškolenými servisními pracovníky s použitím originálních náhradních dílů.



Technické údaje

Rozměry:

850 × 600 × 590 mm

(výška × šířka × hloubka)

Hmotnost

68 kg (v závislosti na modelu)

Elektrické připojení:

Síťové napětí 220–240 V, 50 Hz

Jmenovitý proud 10 A

Jmenovitý výkon 2 300 W

Tlak vody:

100–1 000 kPa (1–10 bar)

Spotřeba energie ve vypnutém stavu:

0,12 W

Spotřeba energie ve stavu připraveno k použití (režim zapnuto):

0,50 W



Instalace a připojení

Rozsah dodávky

Upozornění

- Zkontrolujte spotřebič, zda nebyl poškozen při přepravě. Nikdy nepoužívejte poškozený spotřebič. Máte-li jakékoli připomínky, kontaktujte prodejce, u něhož jste spotřebič koupili, nebo náš zákaznický servis.
- Vlhkost uvnitř bubnu zbyla po výstupním testování.

Obsah bubnu a hadic, dodávaných se spotřebičem, se bude lišit v závislosti na modelu.

- **Standardní**

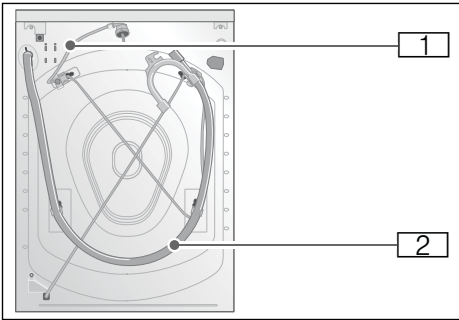

- 1 Přívodní kabel
- 2 Vypouštěcí hadice vody s kolenem
- 3 Přívodní hadice vody na modelech Aqua-Secure
- 4 Přívodní hadice vody na modelech Aqua-Stop
- 5 Vak:

- Provozní a instalační pokyny + doplňkový list s pokyny k provozu a instalaci
- Adresář míst zákaznického servisu*
- Záruka*
- Krytky na otvory po odstranění přepravních pojistek
- Měrka* pro tekutý prací prostředek
- Adaptér s těsnicí podložkou od 21 mm = 1/2" do 26,4 mm = 3/4" *

■ Aqua-Secure

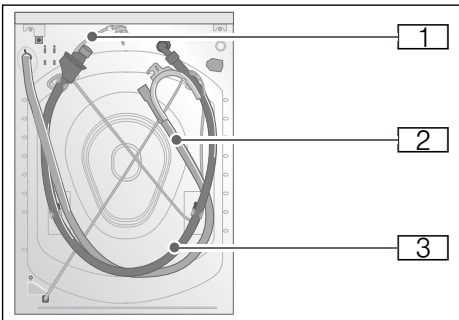

- 6 Přívodní hadice vody na standardním modelu
- * v závislosti na modelu

■ Aqua-Stop

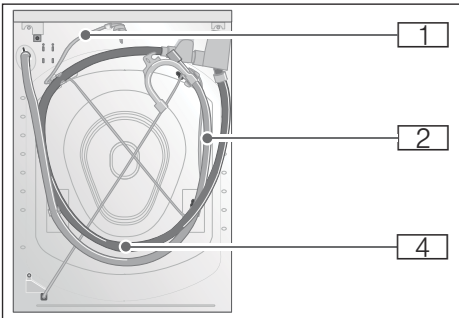

Navíc je nutná hadicová spona (průměr 24–40 mm, k dispozici u specializovaných prodejců) pro připojení vypouštěcí hadice vody k sifonu.

Potřebné nářadí

- Vodováha pro vyrovnání
- Klíč s:
 - WAF13 pro povolení přepravních konzol,
 - WAF17 pro vyrovnání nožiček spotřebiče.

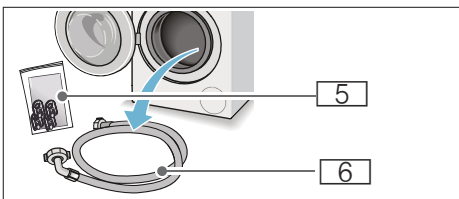

Bezpečnostní pokyny

Varování

Nebezpečí zranění!

- Pračka je velmi těžká. Budte opatrní při zvedání/přepravě pračky. Používejte ochranné rukavice.
- Pokud je pračka zvedána za své vyčnívající součásti (např. dveře pračky), mohou se komponenty ulomit a způsobit zranění. Nezvedejte pračku za vyčnívající součásti.
- Pokud není hadice a přívodní kabely správně vedeny, hrozí nebezpečí zakopnutí a zranění. Hadice a kabely ved'te tak, abyste vyloučili riziko zakopnutí.

Pozor!

Poškození spotřebiče

Zmrzlé hadice mohou prasknout. Neinstalujte pračku v místech vystavených mrazům nebo venku.

Pozor!

Poškození vodou

Připojení přívodní a vypouštěcí hadice jsou pod vysokým tlakem vody. Abyste předešli úniku vody nebo poškození vodou, dodržujte pokyny v této kapitole.

Upozornění

- Kromě těchto bezpečnostních informací mohou mít speciální požadavky místní dodavatelé vody a elektřiny.
- V případě pochyb si nechte zařízení připojit specialistou.

Umístění spotřebiče

Upozornění: Pračka musí být vyrovnána do stabilní polohy, aby se nepohybovala.

- Plocha instalace musí být pevná a rovná.
- Nejsou vhodné měkké podlahy / podlahové krytiny.

Instalace spotřebiče na podložce nebo dřevěném podstavci

Pozor!

Poškození spotřebiče

Pračka může „cestovat“ a převrátit se z podstavce při otáčení bubnu.

Nožičky spotřebiče musí být zajištěny upevňovacími konzolami.

Objednáací č. WMZ 2200, WX 975600, Z 7080X0

Upozornění: Na dřevěné trámové podlaže instalujte pračku:

- do rohu, je-li to možné,
- na voděodolný dřevěný panel (min. 30 mm silný), pevně přišroubovaný k podlaže.

Instalace spotřebiče na podstavci se zásuvkou

Obj. číslo platformy: WMZ 20490, WZ 20490, WZ 20520

Vestavba spotřebiče do kuchyňské linky

Varování

Nebezpečí smrti!

Hrozí úraz elektrickým proudem při dotyku součástí pod napětím.

Nedemontujte krycí desku spotřebiče.

Upozornění

- Je vyžadována šířka vestavného prostoru 60 cm.

- Pračku instalujte pouze pod souvislou pracovní desku, která je pevně spojena s ostatním nábytkem.

Odstranění přepravních pojistek

Pozor!

Poškození spotřebiče

- Spotřebič je pro přepravu zajištěn pomocí přepravních pojistek. Nejsou-li přepravní pojistky odstraněny, může se spotřebič při provozu poškodit. Před prvním použitím spotřebiče se přesvědčte, že jste zcela odstranili všechny čtyři přepravní pojistky. Uložte pojistky na bezpečném místě.
- Abyste zabránili poškození spotřebiče při případné budoucí přepravě, musíte na něj předem upevnit přepravní pojistky.

Upozornění: Šrouby a objímky uložte sešroubované na bezpečném místě.

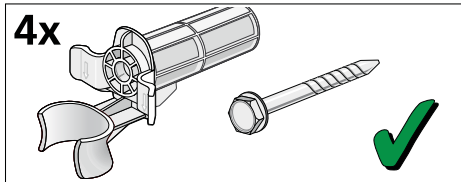

1. Vyměňte hadice z držáků.

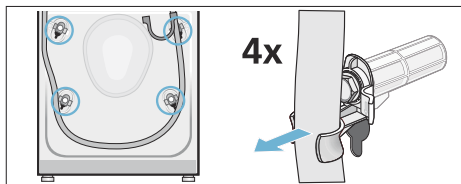

2. Uvolněte kabel z držáků. Odšroubujte a odstraňte všechny čtyři šrouby přepravních pojistek. Odstraňte objímky.

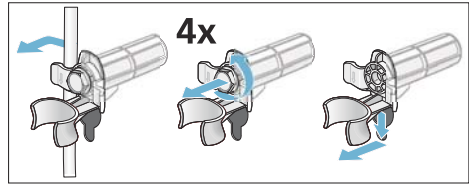

3. Nasadte kryty. Upevněte kryty na místě zatlačením na přichytky.

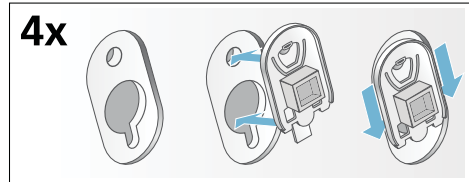

Délky hadice a kabelu

- Připojení na levé straně

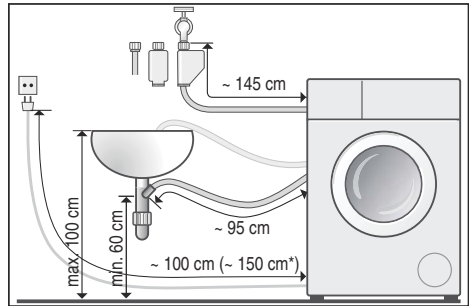

- Připojení na pravé straně

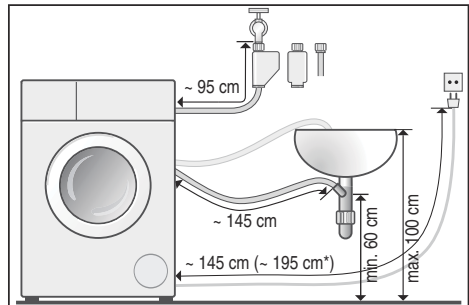

* v závislosti na modelu

Tip: Dále uvedené je k dostání u specializovaných prodejců / v našem zákaznickém servisu:

- Nástavec pro Aqua-Stop a hadice přívodu studené vody (přibližně 2,5 m), objednáací č. WMZ 2380, WZ 10130, Z 7070X0
- Delší přívodní hadice (přibližně 2,20 m) pro standardní modely, číslo konkrétní komponenty pro zákaznický servis: 00353925

Přívod vody

⚠ Varování
Nebezpečí úrazu elektrickým proudem!

Aqua-Stop obsahuje elektrický ventil. Hrozí úraz elektrickým proudem při ponoření bezpečnostního ventilu Aqua-Stop do vody. Neponožte bezpečnostní ventil do vody.

Upozornění

- Pračku používejte pouze s vodovodem se studenou vodou.
- Nepřipojujte spotřebič ke směšovacímu kohoutu nízkotlakého bojleru.
- Nepoužívejte použitou přívodní hadici. Používejte pouze dodávanou přívodní hadici nebo takovou, kterou získáte u autorizovaného odborného prodejce.
- Přívodní hadici nezamotávejte ani nestlačujte.
- Přívodní hadici neupravujte (nezkracujte, neprořezávejte), jinak již nemusí být zaručena její pevnost.
- Šroubová připojení utáhněte pouze ručně. Jsou-li šroubová připojení utážena příliš pevně pomocí nářadí (kleště), závity se mohou poškodit.
- Při připojování ke kohoutku 21 mm = 1/2" nejdříve připojte adaptér* s těsnicí podložkou od 21 mm = 1/2" do 26,4 mm = 3/4".

* dodaný v závislosti na modelu

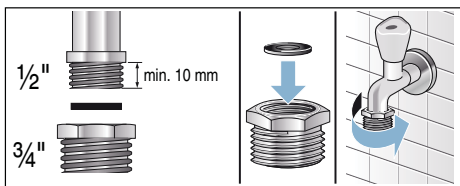

Optimální tlak vody ve vodovodní síti

Minimálně 100 kPa (1 bar)

Maximálně 1 000 kPa (10 bar)

Při otevření kohoutu by měl být průtok vody nejméně 8 l/min.

Je-li tlak vody vyšší než tato hodnota, musí být nainstalován redukční ventil.

Připojení

Připojte přívodní hadici k vodovodnímu kohoutku (3/4" = 26,4 mm) a ke spotřebiči (není nutné pro modely Aqua-Stop, protože u nich je nainstalován trvale):

- Model: **Standardní**

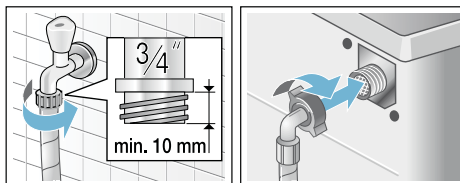

- Model: **Aqua-Secure**

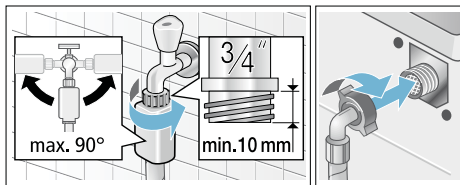

- Model: **Aqua-Stop**

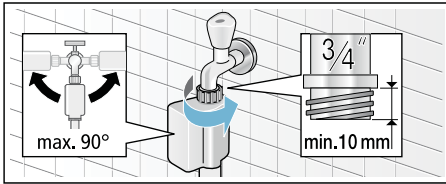

Upozornění: Opatrně otvírejte přívod vody a kontrolujte těsnost spojů. Šroubový spoj je pod vodovodním tlakem.

Odvod vody

Pozor!

Poškození vodou

Pokud vypouštěcí hadice vyklouzne z umyvadla nebo spoje během vypouštění vlivem velkého tlaku vody, může vytékající voda způsobit škody. Zajistěte vypouštěcí hadici, aby nemohla vyklouznout.

Upozornění

- Přívodní hadici nezamotávejte ani ji podélně nezatěžujte.
- Výškový rozdíl mezi instalační plochou a výpustí: min. 60 cm, max. 100 cm

Vypouštěcí hadici můžete uložit následovně:

■ Výstup do umyvadla



Varování

Nebezpečí opaření!

Pokud perete při vysokých teplotách, hrozí nebezpečí opaření při styku s horkou vodou (např. při vylévání horké vody do umyvadla). Nesahejte do horké vody.

Pozor!

Poškození spotřebiče/látek

Pokud je konec vypouštěcí hadice ponořen do vypouštěné vody, může dojít k zpětnému nasání vody do spotřebiče a k poškození spotřebiče/látek.

Ujistěte se, že:

- Zátka v umyvadle nebrání vypouštění.
- Konec vypouštěcí hadice není ponořený do vypouštěné vody.
- Voda odtéká dostatečně rychle.

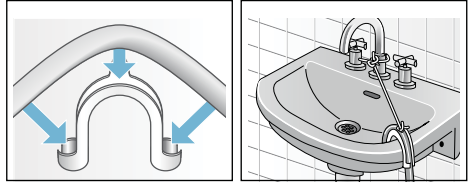

■ Vypouštění do sifonu

Spojovací bod musí být zajištěn pomocí hadicové spony o průměru 24–40 mm (k dispozici u specializovaných prodejců).

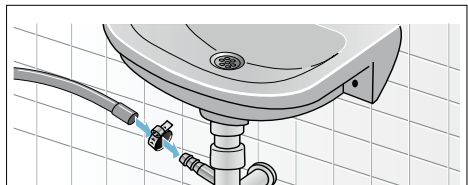

Vyrovnání spotřebiče

Vyrovnejte spotřebič pomocí vodováhy.

Nesprávné vyrovnání může způsobit hlasitý hluk, vibrace a „cestování“.

1. Povolte pojistné matice klíčem otáčením ve směru hodinových ručiček.
2. Zkontrolujte vyrovnání pračky vodováhou a v případě potřeby upravte. Změňte výšky otáčením nožičky spotřebiče. Všechny čtyři nožičky spotřebiče musí pevně stát na podlaze.
3. Pojistnou matici upevněte ke krytu. Přitom držte pevně nožičku a neupravujte její výšku. Pojistné matice na všech čtyřech nožičkách spotřebiče musí být pevně dotaženy ke krytu.

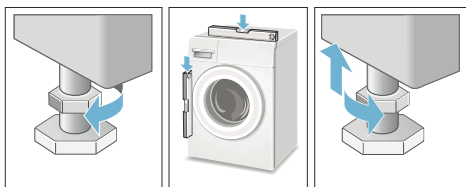

Elektrické připojení

⚠ Varování

Nebezpečí smrti!

Hrozí úraz elektrickým proudem při dotyku součástí pod napětím.

- Nikdy se nedotýkejte zástrčky mokřkýma rukama.
- Přívodní kabel vytahujte pouze za zástrčku a nikdy ne za kabel, protože by se mohl poškodit.
- Nikdy neodpojujte elektrickou zástrčku během provozu spotřebiče.

Dodržujte dále uvedené informace a zajistěte:

Upozornění

- Síťové napětí a napětí uvedené na pračce (typový štítek) jsou stejné. Příkon a požadované pojistkové jištění jsou uvedeny na typovém štítku.
- Pračka je připojena výhradně k přívodu střídavého proudu pomocí správně instalované uzemněné zásuvky.
- Elektrická zástrčka pasuje do zásuvky.
- Průřez kabelu je dostatečný.
- Je správně nainstalována uzemňovací soustava.
- Přívodní kabel vyměňuje pouze kvalifikovaný elektrikář (když je to nutné). Náhradní přívodní kabely jsou k dispozici u zákaznického servisu.
- Není použito několik zástrček/konektorů nebo prodlužovacích kabelů.

- Pokud je použit ochranný vodič s jističem, je použit pouze typ s vyobrazeným symbolem . Pouze tento symbol zaručuje shodu s aktuálně platnými předpisy.
- Je kdykoliv přístupná elektrická zástrčka.
- Přívodní kabel není zalomený, zmáčkнутý, upravovaný nebo proříznutý.
- Přívodní kabel není ve styku se zdrojem tepla.

Před prvním praním

Před opuštěním našeho podniku byla pračka důkladně testována. Abyste z výrobku odstranili pozůstatky a vodu, které mohly ve spotřebiči zůstat z testování, spusťte nejprve prací cyklus **bez** prádla.

Upozornění: Pračka **musí být správně instalována a připojena.** → *Strana 30*

1. Zkontrolujte spotřebič.
 - Upozornění:** Nikdy nepoužívejte poškozený spotřebič. Informujte **zákaznický servis**.
2. Z pracovní plochy a ovládacího panelu odstraňte ochrannou fólii.
3. Připojte síťový kabel.
4. Otevřete přívod vody.
5. Nevkládejte žádné prádlo. Zavřete dvířka.
6. V závislosti na modelu spusťte program **čištění bubnu*** nebo **bavlna 90 °C**.
7. Otevřete **zásobník** na prací prostředek.
8. Do **zásobníku II** nalijte přibližně 1 litr vody.
9. Do **zásobníku II** nalijte standardní prací prostředek.
 - Upozornění:** Abyste zabránili pění, použijte pouze poloviční dávku pracího prostředku doporučenou výrobcem. Nepoužívejte prací prostředky určené pro vlnu nebo jemné prádlo.

* v závislosti na modelu

10. Zavřete zásobník na prací prostředek.
11. Stiskněte tlačítko Start/Doplnění ▷00.
12. Po skončení programu spotřebič vypněte.

Pračka je nyní připravena k použití.

Přeprava

Např. když se stěhujete

Přípravná práce:

1. Zavřete přívod vody.
2. Snižte tlak vody v přívodní hadici.
→ "Ucpání sítka v přívodu vody" na straně 26
3. Vypusťte zbylý prací roztok.
→ "Ucpání čerpadla" na straně 25
4. Odpojte pračku od napětí.
5. Odstraňte hadice.

Instalace přepravních pojistek:

1. Odstraňte kryty a uschovejte je na bezpečném místě.
V případě potřeby použijte šroubovák.

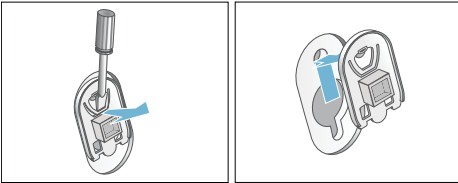

2. Vložte všechny čtyři objímky. Upněte kabel bezpečně do držáků. Vložte a upevněte šrouby.

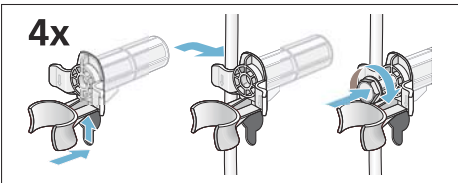

Před novým zapnutím spotřebiče:

Upozornění

- Přepravní pojistky **musí** být odstraněny.
→ "Odstranění přepravních pojistek" na straně 33
- Aby nepoužitý prací prostředek při příštím praní nevtékal do odpadu: Nalijte do zásobníku II přibližně 1 litr vody a spusťte program **odčerpání**.

Aqua
Stop

Záruka na Aqua-Stop





Pouze pro spotřebiče s funkcí Aqua-Stop

Prodejce poskytuje na základě kupní smlouvy kromě záruky na spotřebič i dodatečnou záruku na náhradu škody dle následujících podmínek:

1. Pokud chybou našeho systému Aquastop došlo ke škodám, bude soukromým uživatelům za způsobené škody poskytnuta náhrada.
2. Poskytujeme doživotní záruku na způsobené škody.
3. Předpokladem nároku na záruku je odborná instalace a zapojení přístroje s funkcí Aquastop dle návodu; zahrnuje také řádně provedené Aquastop prodloužení (originální příslušenství). Záruka se nevztahuje na vadné přívody nebo vodní armatury připojené k Aquastop přípojce u přívodu vody.
4. Na spotřebiči s funkcí Aquastop není během provozu potřeba dohlížet. Po vypnutí spotřebiče není nutné přítok vody uzavírat. Učiňte tak pouze v případě delší nepřítomnosti, např. delší dovolené.

Přehled programů

Program / typ prádla / informace	Nastavení
<p>Název programu: stručné vysvětlení programu a pro jaké tkaniny je vhodný.</p>	<p>max. naplnění; teplota rychlost odstředění* dodatečná nastavení, která lze volit</p>
<p> Bavlna: mechanicky a tepelně odolné tkaniny z bavlny nebo lnu Upozornění: Nastavení SpeedPerfect je vhodné jako krátký program pro lehce zašpiněné prádlo.</p>	<p>7 kg/4** kg; - - (studená) - 90 °C - - - (zastavení máchání), 0 - 1400* ot/min ⇒  , Voda +/máchání +</p>
<p> Bavlna eco : mechanicky a tepelně odolné tkaniny z bavlny nebo lnu. Energeticky optimalizované praní snížením teploty při dosažení srovnatelného výsledku praní pro program  Bavlna. Upozornění: Teplota praní je nižší než zvolená teplota. Chcete-li dosáhnout vyšší teploty vody, použijte program  Bavlna s vyšší požadovanou teplotou.</p>	<p>7 kg; - - (studená) - 90 °C - - - (zastavení máchání), 0 - 1400* ot/min Voda +/máchání +</p>
<p> Snadno udržovatelné: tkaniny ze syntetických nebo smíšených materiálů.</p>	<p>4 kg; - - (studená) - 60 °C - - - (zastavení máchání), 0 - 1200* ot/min ⇒  , Voda +/máchání +</p>
<p> Vlna/Ruční praní: ručně nebo v pračce patřelné tkaniny z vlny nebo s vysokým obsahem vlny. Zvlášť jemný prací program, který zabráňuje srážení, delší přestávky programu (tkaniny zůstávají v pracím roztoku). Upozornění ■ Vlna je živočišného původu (např. angora, alpaka, lama, ovce). ■ Použijte prací prostředek, který je vhodný pro automaticky pranou vlnu.</p>	<p>2 kg; - - (studená) - 40 °C - - - (zastavení máchání), 0 - 800 ot/min -</p>
<p> Super 15/30[®]: extra krátký program asi 15/30 minut, vhodný pro malé části lehce zašpiněného prádla. Upozornění: Při volbě nastavení SpeedPerfect se spustí program Super 15[®].</p>	<p>2/3,5 kg; - - (studená) - 40 °C - - - (zastavení máchání), 0 - 1200* ot/min ⇒ </p>
<p> Mix smíšené naplnění bavlnou a syntetickými tkaninami</p>	<p>4 kg; - - (studená) - 40 °C - - - (zastavení máchání), 0 - 1400* ot/min ⇒  , Voda +/máchání +</p>
<p> Noční praní: zvlášť tichý program pro praní v noci, vhodný pro bavlnu, len, syntetické a smíšené tkaniny. Upozornění: Závěrečné akustické upozornění deaktivováno.</p>	<p>4 kg; - - (studená) - 40 °C - - - (zastavení máchání), 0 - 1400* ot/min ⇒  , Voda +/máchání +</p>
<p>* maximální rychlost odstředění závisí na programu a modelu ** omezené naplnění pro nastavení SpeedPerfect *** v závislosti na modelu</p>	

Program / typ prádla / informace	Nastavení
Název programu: stručné vysvětlení programu a pro jaké tkaniny je vhodný.	max. naplnění; teplota
	rychlost odstředění*
	dodatečná nastavení, která lze volit
 Máchání/Odstředování/Odčerpání: kombinovaný extra program pro máchání a odstředění prádla a odčerpání vody na máchání. Upozornění <ul style="list-style-type: none"> Nastavení Voda+/Máchání+ je standardní. Pouze pro máchání nastavte rpm (Počet odstředivých otáček) na 0. Pouze pro odstředění deaktivujte Voda+/Máchání+ a v případě potřeby nastavte rychlost odstředění. Pouze pro vyprázdnění nastavte rpm (Počet odstředivých otáček) na 0 a deaktivujte Voda+/Máchání+. 	; - - -- (zastavení máchání), 0 - 1400* ot/min Voda +/máchání +
 Čištění bubnu: program pro čištění a ošetřování bubnu a vnější nádoby, např. před spuštěním prvního pracovního cyklu, při častém praní při nízké teplotě (40 °C nebo nižší) nebo pokud je po delší době nepoužívání cítit zápach. Kontrolka Čištění bubnu bliká  , když jste dlouhou dobu nepoužili program s teplotou 60 °C nebo vyšší. Upozornění <ul style="list-style-type: none"> Program ošetření bubnu spustíte bez prádla. Použijte prací prášek nebo přípravek s obsahem bělidla. Abyste zabránili pění, použijte pouze poloviční dávku pracího prostředku doporučenou výrobcem. Nepoužívejte prací prostředky určené pro vlnu nebo jemné prádlo. 	0 kg; 90 °C 1200* ot/min -
 Jemné/Hedvábí: pro jemné, prateľné tkaniny, např. z hedvábí, saténu, syntetických vláken nebo smíšených materiálů (např. hedvábné košile, šátky). Upozornění: Použijte prací prostředek, který je vhodný pro automaticky prané jemné tkaniny nebo hedvábí.	2 kg; - (studená) - 40 °C - -- (zastavení máchání), 0 - 800 ot/min =>🌀🌊, Voda +/máchání +
 Příkrývky/Deky: části prádla vhodné pro praní v pračce, plněné syntetickými vlákny, jako polštáře, příkrývky a pokrývky, rovněž vhodné pro části plněné perím. Upozornění: Velké části perte samostatně. Použijte prací prostředek určený pro jemné prádlo a postupujte podle pokynů na etiketě prádla. Prací prostředek používejte šetrně.	2 kg (Peří 1,5 kg); - (studená) - 60 °C - -- (zastavení máchání), 0 - 1200* ot/min =>🌀🌊, Voda +/máchání +
 Sport/Fitness: sportovní oblečení a oblečení pro volný čas vyrobené z mikrovláknových tkanin. Upozornění <ul style="list-style-type: none"> Prádlo se nesmí upravovat změkčovačem tkanin. Před praním důkladně vyčistěte zásobník na prací prostředek (všechny zásobníky), abyste odstranili zbytky změkčovače tkanin. 	2 kg; - (studená) - 40 °C - -- (zastavení máchání), 0 - 800 ot/min =>🌀🌊, Voda +/máchání +
 Tmavé prádlo: tmavé tkaniny z bavlny a tmavé snadno udržovatelné tkaniny. Upozornění: Perte tkaniny vnitřkem ven.	3,5 kg; - (studená) - 40 °C - -- (zastavení máchání), 0 - 1200* ot/min =>🌀🌊, Voda +/máchání +
* maximální rychlost odstředění závisí na programu a modelu ** omezené naplnění pro nastavení SpeedPerfect *** v závislosti na modelu	

Program / typ prádla / informace	Nastavení
Název programu: stručné vysvětlení programu a pro jaké tkaniny je vhodný.	max. naplnění; teplota
	rychlost odstředění*
	dodatečná nastavení, která lze volit
Halenky/Košile: nežehlivé košile nebo halenky z bavlny, lnu, syntetických vláken nebo smíšených materiálů Upozornění <ul style="list-style-type: none"> Halenky/košile se pouze krátce odstředí při nastavení Snadné žehlení***. Pověste je, aby uschly za mokra. → Samovyhlazovací účinek Pro praní košil/halenek z hedvábí / jemných tkanin použijte program Jemné/Hedvábí. 	2 kg; - - (studená) - 60 °C - - - (zastavení máchání), 0 - 800 ot/min = , Voda +/máchání +
AlergiePlus: odolné tkaniny z bavlny a lnu Upozornění: Vhodně zejména pro praní prádla, které musí být hygienicky čisté a zvláště jemné pro citlivou pokožku díky delšímu pracovnímu cyklu při definované teplotě, vyšší hladině vody a delším cyklu odstředění.	6,5 kg; - - (studená) - 60 °C - - - (zastavení máchání), 0 - 1400* ot/min = , Voda +/máchání +
* maximální rychlost odstředění závisí na programu a modelu ** omezené naplnění pro nastavení SpeedPerfect *** v závislosti na modelu	

Údaje o spotřebě

Spotřeba energie a vody, doba trvání programu a zbytková vlhkost pro hlavní prací program

(přibližné hodnoty)

Program	Naplnění	Spotřeba energie*	Spotřeba vody*	Trvání programu*
Bavlna 20 °C	7 kg	0,29 kWh	76 l	2 1/2 h
Bavlna 40 °C	7 kg	1,01 kWh	76 l	3 h
Bavlna 60 °C	7 kg	1,20 kWh	76 l	2 1/2 h
Bavlna 90 °C	7 kg	2,25 kWh	87 l	2 1/2 h
Snadno udržovatelné 40 °C	4 kg	0,79 kWh	69 l	2 h
Smíšené 40 °C	4 kg	0,63 kWh	46 l	1 1/4 h
Jemné/ Hedvábí 30 °C	2 kg	0,22 kWh	38 l	3/4 h
Vlna/Ruční praní 30 °C	2 kg	0,19 kWh	44 l	3/4 h

Program	Přibližné informace o zbytkové vlhkosti**		
	WAN28...	WAN24...	WAN20...
	Max. 1400 ot/min	Max. 1200 ot/min	Max. 1000 ot/min
Bavlna	53 %	58 %	68 %
Snadno udržovatelné	40 %	40 %	40 %
Jemné/Hedvábí	30 %	30 %	30 %
Vlna/Ruční praní	45 %	45 %	45 %

Hodnoty určeny podle EN 60456:2010.
 Dodržované hodnoty se mohou odchylovat od uvedených hodnot v závislosti na tlaku, tvrdosti vody a teplotě přírodní vody, teplotě prostředí, typu, množství a zašpinění prádla, použitím pracím prostředku, výpadcích dodávky elektřiny a zvolených doplňkových funkcích.
 ** Informace o zbytkové vlhkosti založené na omezení rychlosti odstředění zvoleného programu a maximálním naplnění.

Programy testu účinnosti pro bavlněné tkaniny

Následující programy (standardní programy, označené) jsou vhodné pro praní normálně zašpiněných bavlněných tkanin a jsou neúčinnější z hlediska kombinace spotřeby energie a vody.

Standardní programy pro bavlnu podle nařízení (EU) č. 1015/2010	Naplnění	Přibližná doba trvání programu
Bavlna Eco + 60°C**	7 kg	3 1/2 h
Bavlna Eco + 60°C**	3,5 kg	3 1/2 h
Bavlna Eco + 40°C**	3,5 kg	3 1/2 h

** Nastavení programu pro kontrolu spotřeby podle energetického štítku, podle směrnice 2010/30/EU pro danou teplotu studené vody (15 °C).
 Specifikace teploty programu je založena na teplotě uvedené na štítku tkanin. Skutečná prací teplota se může odchylovat od uvedené teploty programu z důvodu úspory energie. Účinnost praní odpovídá zvolené teplotě.

Upozornění

- Tento dodatkový list je součástí návodu k obsluze a instalaci. Všechny dokumenty uchovejte pro následnou potřebu.
- Více důležitých informací je uvedeno v návodu k obsluze a instalaci.



INFORMAČNÍ LIST

BSH domácí spotřebiče s.r.o., Radlická 350, 158 00 Praha 5

Obchodní značka BSH



Značka	BOSCH
Model	N28160CS
Kapacita v kg	7
Třída energetické účinnosti	A+++
Ekoznačka EU	—
Vážená roční spotřeba energie v kWh ¹⁾	1
Spotřeba energie standardního programu: bavlna 60°C plná náplň	0 8
bavlna 60°C poloviční náplň	0 6
bavlna 40°C poloviční náplň	0 1
Vážená spotřeba energie ve vypnutém stavu	0 12 W
Vážená spotřeba energie v režimu ponechání v zapnutém stavu	0 W
Vážená roční spotřeba vody v l ²⁾	020
Třída účinnosti odstřeďování A (nejlepší) ... G (horší)	
Max. počet otáček odstřeďování za min. bavlna 60°C	1 00
Zbytková vlhkost v %	
Standardní programy, ke kterým se vztahují informace na štítku a informačním listě ⁴⁾	bavlna 60°C bavlna 40°C
Trvání standardního programu: bavlna 60°C plná náplň	200
bavlna 60°C poloviční náplň	200
bavlna 40°C poloviční náplň	200
Trvání režimu ponechání v zapnutém stavu	—
Hlučnost v dB (A) re 1 pW ³⁾ : praní	
odstřeďování	
Spotřebič určen k vestavbě	ne

- 1) Spotřeba energie v kWh za rok na základě 220 standardních pracích cyklů s programy bavlna 60°C a 40°C s celou a poloviční náplní a spotřeba v režimech s nízkou spotřebou energie. Skutečná spotřeba energie bude záviset na tom, jak je spotřebič používán.
- 2) Spotřeba vody v l za rok na základě 220 standardních pracích cyklů s programy bavlna 60°C a 40°C s celou a poloviční náplní a spotřeba v režimech s nízkou spotřebou energie. Skutečná spotřeba vody bude záviset na tom, jak je spotřebič používán.
- 3) Úroveň emisí hluku šířeného vzduchem vyjádřená v dB (A) re 1 pW zaokrouhlená na nejbližší celé číslo během fází praní a odstřeďování u standardního programu bavlna 60°C s plnou náplní
- 4) Tyto programy jsou vhodné pro praní běžně znečištěného bavlněného prádla a jedná se o nejučinnější programy z hlediska kombinované spotřeby energie a vody.

Případné technické změny, tiskové chyby a odlišnosti ve vyobrazení jsou vyhrazeny bez upozornění.

Aktuální návod najdete na webových stránkách

www.bosch-home.com/cz.

Záruční list

firmy BSH domácí spotřebiče, s.r.o.

Dovozce: BSH domácí spotřebiče s.r.o.

Radlická 350

158 00 Praha 5

10 let

záruka na motor



BOSCH

Stvořeno pro život

Výrobek:	Údaje o prodeji: Obchodní jméno (jméno a příjmení*):
Výrobce:  BOSCH Stvořeno pro život	Adresa firmy (bydliště*):
Typ (E-Nr.):	
Výrobní číslo (FD):	IČ: DIČ: Adresa firmy:
Datum prodeje:	Tel.:

*pouze u fyzických osob

Na motor výše uvedeného výrobku je výrobcem poskytována **záruční lhůta** v délce trvání **10 let**.

Upozornění: **Při reklamaci motoru** s prodlouženou zárukou je potřeba předložit nejen doklad o koupi spotřebiče, **ale také tento záruční list**, který uživatele opravňuje **k prodloužené záruce na motor v délce 10 let od data zakoupení**.

Zápisy o provedených opravách:

Dat. objed. opravy	Datum dokončení	Číslo oprav. listu	Stručný popis závady

NOVINKA: 10 let záruka na motor

A to neříkáme jen tak. To Vám opravdu garantujeme. V případě vybraných automatických praček dokonce po dobu příštích 10 let.

Záruční podmínky na motor automatické pračky WAN28160CS

Kromě obecné záruky na spotřebiče poskytujeme nyní dle níže uvedených podmínek také speciální záruku na motor automatické pračky WAN28160CS, zakoupené od 01.01.2016. Zákonná odpovědnost prodejce vyplývající z běžné kupní smlouvy s koncovým zákazníkem tím zůstává nedotčena:

1. Odstraníme všechny závady motoru EcoSilence Drive, které byly prokazatelně způsobené vadou materiálu a/nebo výrobní vadou.
2. Záruční doba činí 10 let a je zahájena dnem zakoupení spotřebiče prvním koncovým zákazníkem. Záruka musí být v záruční době uplatněna u některého z našich servisních partnerů (případně u prodejce). Předpokladem pro uplatnění záruky je předložení originálního dokladu o zakoupení spotřebiče či záručního listu.
3. Záruku nelze uplatnit, je-li závada motoru EcoSilence Drive způsobena nevhodným užíváním spotřebiče, neobvyklým používáním pro domácnost, nedodržením návodu k obsluze či montážních pokynů.
4. V případě uznání garančního nároku bude motor EcoSilence Drive dle uvážení servisního technika na místě opraven, nebo nahrazen motorem novým. V rámci speciální prodloužené záruky pak zaniká nárok na výměnu celého spotřebiče. Vyměněné náhradní díly se stávají majetkem společnosti BSH domácí spotřebiče s.r.o.
5. Garanční oprava motoru EcoSilence Drive pak v rámci této speciální záruky (po uplynutí zákonné záruky) nezpůsobuje zahájení nové záruční doby, ani její prodloužení.
6. Další nároky, zvláště pak na náhradu škod vzniklých mimo spotřebič, jsou vyloučeny, nevyplyvá-li taková odpovědnost přímo ze zákona.

Tyto záruční podmínky platí pro motor EcoSilence Drive, který je součástí výše uvedené pračky, zakoupené v České republice.

BSH domácí spotřebiče s.r.o.
Radlická 350
158 00 Praha 5
Česká republika

Záruční podmínky

společnosti BSH domácí spotřebiče s.r.o.

1. Záruka

Na tento výrobek je v souladu s § 2113 a násl. zákona č. 89/2012 Sb., občanský zákoník, v platném znění, poskytována **záruka za jakost 24 měsíců** (dále jen „záruka“), která běží zpravidla od odevzdání výrobku zákazníkovi. Pokud byla sjednána delší záruka, řídí se tato speciálními pravidly.

Záruka 24 měsíců je poskytována pouze zákazníkovi spotřebiteli a jen na výrobek **k běžnému užívání v domácnosti**. Zákazníkovi podnikateli nebo jiné právnické osobě je poskytnuta 24 měsíční záruka za předpokladu, že se koupě netýká jeho podnikatelské činnosti (např. prádelna, ubytovací služby, restaurační zařízení apod.), způsob užívání je obdobný užívání v domácnosti a výrobek není prokazatelně přetěžován (kumulativně); v ostatních případech je poskytována záruka v délce 6 měsíců. Společnost BSH domácí spotřebiče s.r.o. si vyhrazuje právo omezit plnění záruky nad rámec 6 měsíců v případě, že bude zjevné, že spotřebič není provozován v souladu s výše uvedenými podmínkami.

2. Pořizovací doklad a záruční list

Základním průkazem práv zákazníka je **pořizovací doklad** (paragon, faktura, leasingová smlouva apod.). Pokud byl při prodeji vydán **záruční list**, je tento součástí výrobku s výrobním číslem uvedeným na přední straně tohoto záručního listu. Nedílnou součástí záručního listu je pořizovací doklad. Zákazník si ve vlastním zájmu pořizovací doklad i záruční list pečlivě uschová.

Bezplatný záruční servis je možno poskytnout jen v případě předložení pořizovacího dokladu nebo v případě prodloužené záruky i vyplněného záručního listu a vystaveného certifikátu, pokud byl vydán. Záruční list vyplňuje prodejce a je v zájmu zákazníka zkontrolovat správnost a úplnost uvedených údajů. Záruční list je platný pouze v originálu, na kopie nebude brán zřetel.

3. Uplatnění záruky

Zákazník má v rámci poskytnuté záruky právo na bezplatné, včasné a řádné odstranění reklamované vady výrobku, a to opravou, popřípadě – není-li to vzhledem k povaze (tzn. příčině i projevu) vady neúměrné – právo na výměnu výrobku nebo jeho vadné součásti. Za zákonem stanovených podmínek může být poskytnuta sleva na výrobku anebo může být výrobek vrácen.

Záruční oprava se vztahuje výhradně na vady, které vzniknou průkazně v době platné záruky. Takto vzniklé vady je oprávněn odstranit pouze **autorizovaný servis**. Uplatnit záruku může zákazník u autorizovaného servisu nebo v prodejně, kde byl výrobek zakoupen, a to bez zbytečného odkladu, nejpozději však do konce záruční doby. Zvolí-li zákazník jiný, než nejbližší autorizovaný servis, bude na něm, aby nesl v souvislosti s tím zvýšené náklady.

Autorizovaný servis posoudí oprávněnost reklamace a podle povahy vady výrobku rozhodne o způsobu řešení reklamace.

Seznam autorizovaných servisů je k dispozici na www.bosch-home.com/cz.

Doba, po kterou zákazník nemůže výrobek z důvodu vady používat, se do záruční doby nepočítá. O tuto dobu se záruční doba prodlužuje. Při výměně se **běh záruční doby** neobnovuje. Při opravě nedochází k běhu nové záruční doby týkající se opravené součásti či součástky.

Po provedení záruční opravy je autorizovaný servis povinen vydat zákazníkovi čitelnou kopii opravního listu. **Opravní list** slouží k prokazování práv zákazníka, proto je ve vlastním zájmu zákazníka před podpisem opravního listu zkontrolovat jeho obsah a kopii opravního listu pečlivě uschovat.

Zákazník je povinen poskytnout autorizovanému servisu **součinnost** k ověření existence reklamované vady a k jejímu odstranění (včetně odpovídajícího potřebného vyzkoušení nebo demontáže výrobku).

Při uplatnění reklamace předá zákazník **výrobek čistý** v souladu s hygienickými předpisy nebo obecnými hygienickými zásadami včetně všech jeho součástí a příslušenství, umožňujících takové ověření a odstranění vady. V případě, že výrobek nedodá kompletní a je-li kompletnost výrobku nezbytná k zjištění existence reklamované vady a/nebo k jejímu odstranění, běh lhůty k vyřízení reklamace začíná až dodáním chybějících součástí.

4. Neoprávněnost reklamace

Reklamacie není oprávněná v případech, vznikla-li závada nebo poškození:

- a) prokazatelně nesprávným užíváním výrobku (např. v rozporu s návodem, s pokyny uvedenými na obalu výrobku či v záručním listě, užíváním v rozporu s obecně známými pravidly užívání předmětného výrobku, provozem při nesprávném napájecím napětí, připojování na nedovolené zdroje proudu, užíváním zboží v nevhodných podmínkách – vlhko, prašnost, extrémní tvrdost vody apod.) anebo jiným nesprávným jednáním uživatele (např. neodbornou instalací či zapojením);
- b) prokazatelně nedovolenými zásahy do přístroje (konstrukční nebo jiná úprava, neodborná montáž), živelnou katastrofou nebo mechanickým poškozením výrobku;
- c) nese-li předložený záruční list zjevné známky provedených změn údajů nebo je-li na výrobku odlišné výrobní číslo od toho, jež je uvedeno v záručním listě;
- d) u estetických komponentů, nezajišťujících funkčnost výrobku z důvodu:
 - transportního poškození nebo přemístování (poškrábání, promáčknutí, praskliny, rozbitá skla a police apod.)
 - nefunkčních estetických komponentů jako jsou madla, skla, ovládací spínače apod., které jsou důsledkem běžného opotřebení
 - změny barvy plastových komponentů (jedná se o běžný fyzikálně chemický jev po čase používání)
 - vady spotřebních materiálů, u kterých je doba životnosti daná charakterem součástky (žárovky, vodní filtry, vzduchové, prachové filtry, uhlíkové filtry všeho druhu, akumulátory, baterie, apod.)
 - vady příslušenství a volitelné výbavy, způsobené nevhodnou manipulací nebo nepřiměřeným zacházením

Ze záručních oprav jsou vyloučeny případy běžné údržby nebo čištění, instalace, programování, kontroly parametrů výrobku.

5. Náhradní díly

Záruka na samostatně prodané náhradní díly výrobku je poskytována v délce 6 měsíců, a to za předpokladu jeho odborné instalace.

6. Pozáruční servis

V případě placené pozáruční opravy provedené autorizovaným servisem se poskytuje záruka v délce 24 měsíců.

7. Rozšířená záruka nad rámec zákona

U spotřebičů (pračky, myčky) sériově vybavených systémem **Aqua-Stop** (patent BSH) je výrobcem poskytnuta záruka na škody způsobené chybou tohoto systému. Na tyto škody je zákazníkovi spotřebiteli poskytnuta náhrada, a to po celou dobu životnosti spotřebiče. Vyloučena je náhrada škody v případě, kdy nebyl spotřebič zapojen do elektrického obvodu pod proudem.

8. Upozornění pro prodejce

Prodejce je povinen vyplnit správně a úplně záruční list v den prodeje výrobku. Při případné předprodejní reklamaci je třeba předložit řádně vyplněný reklamační protokol a pořízovací doklad (fakturu).

9. Ochrana osobních údajů

Osobní údaje zákazníka kupujícího budou použity výhradně k účelům pro zpracování objednávek a k případnému vyřízení záruky v souladu se zák. č. 101/2000 Sb., o ochraně osobních údajů.

10. Prohlášení o hygienické nezávadnosti výrobků

Všechny výrobky distribuované společností BSH domácí spotřebiče s.r.o. a přicházející do styku s potravinami splňují požadavky o hygienické nezávadnosti dle zákona č.258/2000 Sb., vyhlášky 38/2001 Sb. Toto prohlášení se vztahuje na všechny výrobky přicházející do styku s potravinami uvedené v aktuálním ceníku společnosti BSH domácí spotřebiče s.r.o.

Ujištění dovozce o vydání prohlášení o shodě

Vážený zákazníku,
dle § 13, odst.5 zákona č.22/1997 Sb. Vás ujišťujeme, že na všechny výrobky distribuované společností BSH domácí spotřebiče s.r.o. našim obchodním partnerům bylo vydáno prohlášení o shodě ve smyslu zákona č. 22/1997 Sb a nařízení vlády č. 17/2003 Sb., 616/2006 Sb. a 22/2003 Sb. a příslušných nařízení vlády. Toto ujištění dovozce o vydání prohlášení o shodě se vztahuje na všechny výrobky včetně plynových spotřebičů, které jsou obsaženy v aktuálním ceníku firmy BSH domácí spotřebiče s.r.o.

B/S/H/

Kontakt na servis domácích spotřebičů BOSCH

BSH domácí spotřebiče s.r.o.
Radlická 350
158 00 Praha 5

Příjem oprav
Tel.: +420 251 095 546
Email: **opravy@bshg.com**

Objednávky příslušenství a náhradních dílů
Tel.: +420 251 095 556
Email: **dily@bshg.com**

Zákaznické poradenství
Tel.: +420 251 095 555
Email: **bosch.spotrebice@bshg.com**

Aktuální informace o servisu naleznete na internetových stránkách **www.bosch-home.com/cz**.
Zde máte možnost sjednat opravu pomocí online formuláře.



Automatická práčka WAN28160CS



BOSCH

sk Návod na použitie a inštaláciu

Vaša nová práčka

Rozhodli ste sa pre práčku značky Bosch.

Venujte prosím niekoľko minút vášho času na prečítanie a zoznámenie sa s prednosťami vašej práčky.

Na zabezpečenie vysokej kvality značky Bosch bola u každej práčky, ktorá opúšťa náš podnik starostlivo preskúšaná jej funkčnosť a bezchybný stav.

Ďalšie informácie k našim výrobkom, príslušenstvu, náhradným dielcom a servisu nájdete na našej internetovej stránke

www.bosch-home.com/sk

alebo sa obráťte na naše strediská zákazníckeho servisu.

Ak návod na použitie a inštaláciu opisuje rôzne modely, bude na príslušných miestach upozornené na rozdiely.



Práčku uveďte do prevádzky až po prečítaní tohto návodu na používanie a inštaláciu!

Pravidlá zobrazenia

Varovanie!

Táto kombinácia symbolu a signálneho slova upozorňuje na možnú nebezpečnú situáciu. Následkom nerešpektovania varovania môže byť smrť alebo poranenia.

Pozor!

Toto signálne slovo upozorňuje na možnú nebezpečnú situáciu. Následkom nerešpektovania môžu byť materiálne škody a/alebo škody na životnom prostredí.

Upozornenie / tip

Upozornenia týkajúce sa optimálneho používania spotrebiča / užitočné informácie.

1. 2. 3. / a) b) c)

Jednotlivé kroky postupu sa zobrazia označené číslami alebo písmenami.

■ / -

Výpočet (vymenovanie) sa zobrazí označený okienkami alebo odrážkami.

Obsah

	Použitie podľa určenia	4	Zapnutie spotrebiča/výber programu.....17	Zmena predvolených nastavení
	Bezpečnostné pokyny	5	Zmena predvoľby programu.	17
	Elektrická bezpečnosť.	5	Zmena prednastavenia programov	17
	Nebezpečenstvo poranenia	5	Vloženie bielizne do bubna	18
	Bezpečnosť detí	5	Dávkovanie a pridávanie pracích prostriedkov a aviváže.	18
	Ochrana životného prostredia	7	Spustenie programu	19
	Obal/použitý spotrebič	7	Detská poistka.	20
	Úsporné odporúčania.	7	Doplnenie/vyberanie bielizne	20
	Zoznámenie sa so spotrebičom	8	Zmena programu	20
	Práčka	8	Prerušenie programu	20
	Ovládací panel	9	Ukončenie programu počas zastavenia plákania.	21
	Displej.	10	Koniec programu.	21
	Bielizeň	12	Vyberanie bielizne/vypnutie spotrebiča.	21
	Príprava bielizne	12		Senzorika
	Triedenie bielizne	12	Množstvomá automatika.	22
	Škrobenie	13	Kontrolný systém nevyváženosti.	22
	Farbenie / bielenie	13		Nastavenia spotrebiča
	Namáčanie	13		Čistenie a údržba
	Prací prostriedok	13	Plášť práčky/ovládací panel	23
	Výber správneho pracieho prostriedku.	13	Prací bubon.	23
	Úspora energie a pracieho prostriedku.	14	Odstránenie vodného kameňa	23
	Predvoľby programu	14	Zásobník na prací prostriedok a plášť.	24
	Teplota	14	Upchatie čerpadla	25
	Otáčky (Počet odstredivých otáčok)	15	Upchatie odtokovej hadice pri sifóne.	26
	Odložený start (Odložený štart)	15	Upchatie filtra pri prívide vody.	26
	Prednastavenie programov	16		Čo robiť v prípade poruchy?
	Speed / Eco Perfect	16	Núdzové odblokovanie.	27
	Voda+/ Plákanie+	16	Informácie na displeji	28
	Ľahké žehlenie	16	Čo robiť v prípade poruchy?.	29
	Predpieranie	16		
	Obsluha spotrebiča	17		
	Príprava práčky.	17		

	Zákaznícky servis.....	31
	Technické údaje	31
	Inštalácia a pripojenie	31
	Rozsah dodávky	31
	Bezpečnostné pokyny	33
	Umiestnenie spotrebiča.....	33
	Inštalácia spotrebiča na podložku alebo na drevenú trámovú podlahu	33
	Inštalácia spotrebiča na podstavec so zásuvkou.....	33
	Zabudovanie spotrebiča do kuchynskej linky	34
	Odstránenie prepravných poistiek.....	34
	Dĺžky hadice a kábla.....	35
	Prívod vody	35
	Odtok vody	36
	Vyrovnanie spotrebiča	37
	Elektrické pripojenie	37
	Pred prvým praním	38
	Preprava	38
	Záruka na Aqua-Stop.....	39
	Prehľad programov.....	40
	Údaje o spotrebe.....	42

Použitie podľa určenia

- Len pre súkromné domáce použitie.
- Práčka je určená pre tkaniny vhodné na pranie v práčke a pre tkaniny a vlnu vhodnú na ručné pranie v roztoku čistiaceho prostriedku.
- Na prevádzku so studenou vodou a bežnými pracími a ošetrovacími prostriedkami (avivážou), ktoré sú vhodné na používanie v práčkach.
- Pri dávkovaní všetkých pracích prostriedkov, prísad, ošetrovacích prostriedkov (aviváže) a čistiacich prostriedkov vždy postupujte podľa pokynov výrobcu.
- Práčku môžu obsluhovať deti staršie ako 8 rokov a osoby so zníženými fyzickými, zmyslovými alebo mentálnymi schopnosťami, alebo osoby s nedostatkom skúseností a znalostí, pokiaľ sú **pod dozorom** alebo boli so zariadením **oboznámené** zodpovednou osobou. Deti nesmú bez dozoru vykonávať akékoľvek čistenie alebo údržbu.
- K práčke nepúšťajte deti do 3 rokov.
- Nepúšťajte k práčke domáce zvieratá.
- Tento spotrebič je určený na používanie až do maximálnej výšky 4 000 metrov nad morom.

Pred používaním spotrebiča: Prečítajte si prevádzkové a inštalačné pokyny a všetky ďalšie informácie dodané spoločne s práčkou. Všetky dokumenty uchovajte na ďalšie použitie alebo pre ďalšieho majiteľa.

Bezpečnostné pokyny

Elektrická bezpečnosť

Varovanie

Nebezpečenstvo usmrtenia!

Ak sa dotknete častí pod napätím, hrozí nebezpečenstvo zásahu elektrickým prúdom.

- Nikdy sa nedotýkajte ani nedržte elektrickú zástrčku mokrymi rukami.
- Napájací kábel ťahajte len za zástrčku a nikdy nie za kábel samotný, pretože by ste ho mohli poškodiť.

Nebezpečenstvo poranenia

Varovanie

Riziko poranenia!

- Práčka je veľmi ťažká. Pri zdvíhaní/ preprave práčky buďte opatrný. Používajte ochranné rukavice.
- Ak práčku budete dvíhať za vyčnievajúce časti (napr. dvierka práčky), môžete tieto časti zlomiť a môže dôjsť k zraneniu. Práčku nedvíhajte za vyčnievajúce časti.
- Ak na práčku vystúpíte, môže sa horná plocha prelomiť a spôsobiť tak zranenie. Nestavajte sa na práčku.

- Ak sa o otvorené dvierka práčky opriete/sadnete si na ne, práčka sa môže prevrátiť a spôsobiť zranenie. Neopierajte sa o otvorené dvierka práčky.
- Zasahovanie do bubna počas jeho točenia môže spôsobiť poranenie rúk. Nezasahujte do bubna, keď sa ešte otáča. Počkejte, kým sa bubon prestane otáčať.

Varovanie

Nebezpečenstvo oparenia!

Keď periete pri vysokých teplotách, hrozí potenciálne nebezpečenstvo oparenia v prípade kontaktu s horúcim roztokom pracieho prostriedku (napr. pri vypúšťaní horúceho pracieho roztoku do umývadla). Nesiahajte na horúci roztok pracieho prostriedku.

Bezpečnosť detí

Varovanie

Nebezpečenstvo usmrtenia!

- Ak deti necháte hrať sa s práčkou, hrozí riziko usmrtenia alebo poranenia.
 - Nenechávajte deti v blízkosti práčky bez dozoru.
 - Nedovoľte deťom hrať sa s práčkou.

- Deti sa môžu v spotrebiči zamknúť, čím môže dôjsť k ohrozeniu ich života. Keď sú spotrebiče na konci svojej životnosti:
 - Odpojte zástrčku sieťového kábla.
 - Odrežte sieťový kábel a spolu so zástrčkou ho odstráňte.
 - Znefunkčnite zámok na dvierkach práčky.

⚠ Varovanie
Nebezpečenstvo udusenía!

Ak deťom dovoľíte hrať sa s obalovým materiálom, môžu sa do neho zabaliť/zamotať alebo si ho môžu nasadiť na hlavu a zadusiť sa. Uchovávajte obaly, plastové fólie a súčasti balenia mimo dosahu detí.

⚠ Varovanie
Riziko otravy!

Po požití pracích a ošetrovacích prostriedkov (aviváže) môže dôjsť k otrave. Uchovávajte pracie a ošetrovacie prostriedky (aviváž) mimo dosahu detí.

⚠ Varovanie
Podráždenie očí/pokožky!

Kontakt s pracími a ošetrovacími prostriedkami (avivážou) môže spôsobiť podráždenie očí alebo pokožky. Uchovávajte pracie a ošetrovacie prostriedky (aviváž) mimo dosahu detí.

⚠ Varovanie
Nebezpečenstvo poranenia!
Pri praní pri vysokých teplotách sa sklo na dvierkach práčky zahrieva. Zabráňte, aby sa deti dotýkali dvierok práčky.



Ochrana životného prostredia

Obal/použitý spotrebič



Obaly likvidujte ekologickým spôsobom.
Tento spotrebič je označený v súlade s európskou smernicou 2012/19/EÚ týkajúcou sa používania elektrických a elektronických spotrebičov (odpad z elektrických a elektronických zariadení – OEEZ).
Smernica špecifikuje rámec pre zber a recykláciu použitých spotrebičov a platí v celej EÚ.

- Z dôvodu úspory energie sa spotrebič prepne do režimu úspory energie. Po niekoľkých minútach podsvietenie displeja zhasne a začne blikať tlačidlo **Štart/ Doplnenie** . → *"Displej" na strane 10*
- Ak je bielizeň následne potrebné usušiť v sušičke, zvolte rýchlosť odstreďovania podľa pokynov výrobcu sušičky.

Úsporné odporúčania

- Pre optimálnu úsporu energie a vody naplňte spotrebič maximálnym množstvom bielizne pri každom programe.
Prehľad programov
→ Doplnkový list pre pokyny na prevádzku a montáž.
- Bežne znečistenú bielizeň perte bez predpierania.
- Úspora energie a pracieho prostriedku pri praní mierne a bežne znečistenej bielizne.
→ *"Prací prostriedok" na strane 13*
- Teploty, ktoré môžu byť vybrané odkazujú na štítky týkajúce sa starostlivosti o textil. Teploty v práčke sa môžu od nich líšiť, aby sa dosiahla najoptimálnejšia kombinácia úspory energie a výsledkov pri praní.

Zoznámenie sa so spotrebičom

Práčka

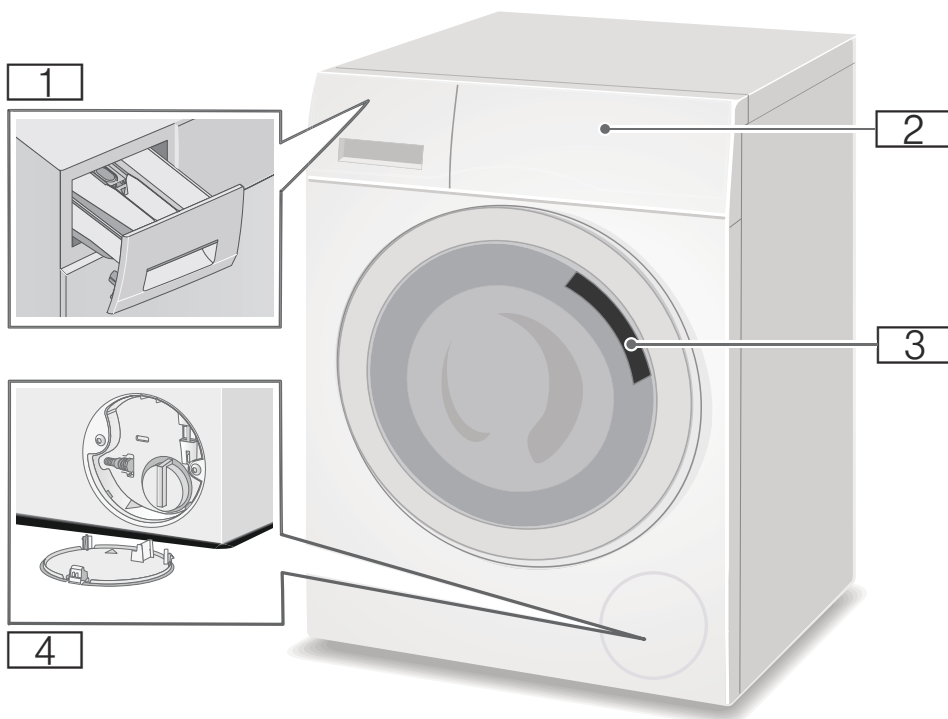

- 1** Zásobník na prací prostriedok
- 2** Ovládací panel/ displej
- 3** Vkladacie dvierka s kľučkou
- 4** Servisné veko

Ovládací panel

Ovládací panel sa líši v závislosti od modelu.

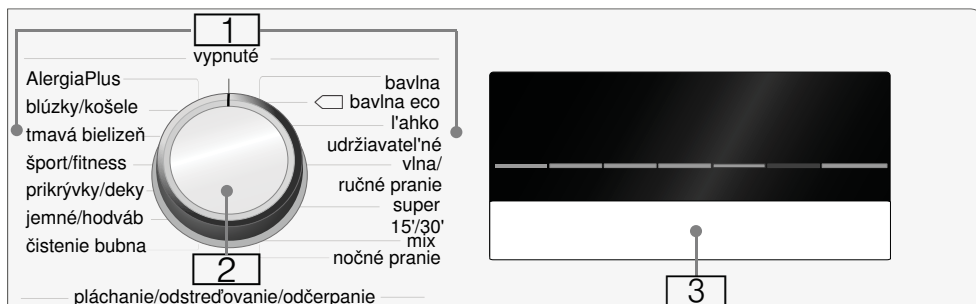

- 1 Programy → Doplnkový list pre pokyny na prevádzku a montáž.
- 2 Volič programov
- 3 Displej pre nastavenia a informácie

Upozornenie: Tlačidlá sú citlivé. Stačí ich stláčať jemne.

Displej

Upozornenie: V tabuľke sú uvedené možnosti nastavení a informácie zobrazované na displeji. Tieto sa môžu líšiť v závislosti od modelu.

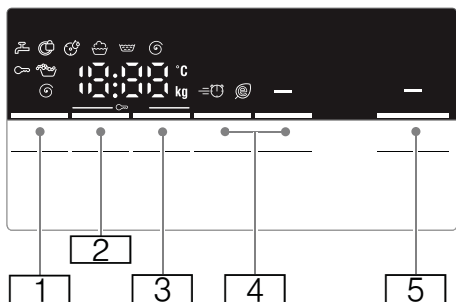
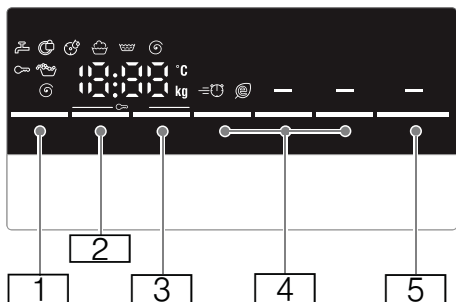





Tlačidlo	Zobrazený indikátor (kontrolka)	Popis
1	---	Voliteľná Teplota --- 90 °C °C; -- = studená
2	---	Voliteľné Otáčky (Počet odstredivých otáčok) --- 0 - ot/min; 0 = bez odstredenia, len vypúšťanie; - -- = Voliteľná Teplota (Stop plákanie)

* V závislosti od modelu
** V závislosti od zvoleného programu, nastavení a modelu

Tlačidlo	Zobrazený indikátor (kontrolka)	Popis
3		Odložený start (Odložený štart) napr. 2:30 Trvanie programu závisí od výberu programu, v h:min (hodiny:minúty) 1-24 h Zobrazí sa, za aký čas skončí práci program.
4		Prednastavenie programov: → <i>Strana 16</i> ≡ ⏰ @ Speed / Eco Perfect = Ľahké žehlenie = Predpieranie* = Voda plus
5	▶	Štart/Doplnenie Tlačidlo na spustenie programu, prerušenie programu, napr. na prídanie bielizne a zrušenie programu

* V závislosti od modelu
** V závislosti od zvoleného programu, nastavení a modelu

Ďalšie informácie sú zobrazené na displeji

Zobrazený indikátor (kontrolka)	Popis
 kg	Odporúčané naplnenie
	Priebeh programu:
	Pranie
	Plákanie
	Odstreďovanie
End	Koniec programu
- -- 	Koniec programu počas zastavenia plákania
	Dvierka práčky
	→ "Doplnenie/vyberanie bielizne" na strane 20
	→ "Čo robiť v prípade poruchy?" na strane 27
	Kohútik
	→ "Čo robiť v prípade poruchy?" na strane 27
	Detská poistka
	→ "Detská poistka" na strane 20
	→ "Čo robiť v prípade poruchy?" na strane 27
	Detekcia peny
	→ "Spustenie programu" na strane 19
	→ "Informácie na displeji" na strane 28
*	V závislosti od modelu
**	V závislosti od zvoleného programu, nastavení a modelu

Zobrazený indikátor (kontrolka)	Popis
	Svetelný indikátor pre program Čistenie bubna (Čistenie bubna)*
	→ "Informácie na displeji" na strane 28
	→ "Nastavenia spotrebiča" na strane 22
E :-	Chybové hlásenie
	→ "Informácie na displeji" na strane 28
0 - 4	Nastavenie signálu
	→ "Nastavenia spotrebiča" na strane 22
*	V závislosti od modelu
**	V závislosti od zvoleného programu, nastavení a modelu

Upozornenie: Režim úspory energie

Z dôvodu úspory energie sa spotrebič prepne do režimu úspory energie. Po niekoľkých minútach podsvietenie displeja zhasne a začne blikať tlačidlo **Start/Doplnenie** . Ak chcete aktivovať podsvietenie, stlačte ľubovoľné tlačidlo. Režim úspory energie sa neaktivuje ak je spustený niektorý program.



Bielizeň

Príprava bielizne

Pozor!

Poškodenie spotrebiča / tkanín

Cudzie predmety (napr. mince, papierové sponky, ihly špendlíky) môžu poškodiť bielizeň alebo časti práčky.

Preto, si zapamätajte nasledovné rady pri príprave bielizne:

- Vyprázdňte vrecká.

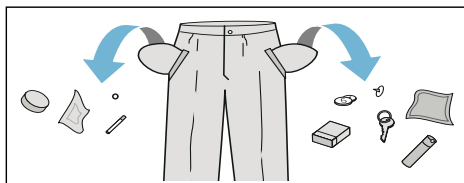

- Skontrolujte prítomnosť kovových predmetov (kancelárske spinky atď.) a odstráňte ich.
- Jemné tkaniny perte v sieťke alebo vrecku (pančuchové nohavice, vystužené podprsenky atď.).

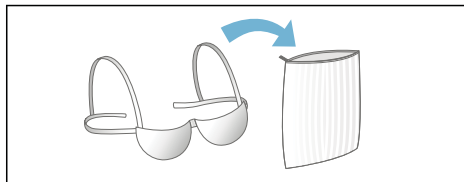

- Odstráňte záclonové štipce alebo záclonu vložte do pracieho vrecka.
- Zatvorte všetky zipsy, pozatvárajte všetky vrecká na cvoky.
- Z vreciek a golierov odstráňte piesok pomocou kefy.

Trieditie bielizne

Roztriedte bielizeň podľa pokynov na ošetrovanie a údajov výrobcu na štítkoch s pokynmi na ošetrovanie:

- Typ tkaniny / vlákna

- Farba
Upozornenie: Bielizeň sa môže sfarbiť alebo nemusí byť správne vyčistená. Bielu a farebnú bielizeň perte samostatne.
Nové farebné tkaniny perte pri prvom praní samostatne.
- Znečistenie
Bielizeň s rovnakou úrovňou znečistenia perte spolu.
Niektoré príklady úrovni znečistenia:
→ *"Úspora energie a pracieho prostriedku" na strane 14*
 - **Lahké:** Bez predpierania; v prípade potreby zvolte **Speed Perfect**
 - **Bežné**
 - **Silné:** Vložte menej bielizne; vyberte program s predpieraním.
 - **Škrvny:** odstráňte / ošetrte škrvny, kým sú ešte čerstvé. Najskôr naneste mydlovú vodu, nedrhňte. Potom vyperte kusy bielizne s použitím príslušného programu. Ťažko odstrániteľné alebo zaschnuté škrvny je niekedy možné odstrániť len viacnásobným práním.
- Symboly na štítkoch s pokynmi na ošetrovanie
Upozornenie: Čísla v symboloch označujú maximálnu teplotu prania, ktorá môže byť použitá.



Vhodné pre bežný proces prania;
napr. program Bavlna



Je potrebný šetrný prací proces;
napr. program Jednoduchá starostlivosť



Je potrebný najmä šetrný prací proces; napr. program Jemné tkaniny/hodváb



Vhodné na ručné pranie;
napr. program Vlna



Nie je určené na pranie v práčke.

Škrobenie

Upozornenie: Bielizeň nesmie byť ošetrovaná zmäkčovačom tkanín (avivážou).



Škrobenie tekutým škrobom je možné pri programoch ako napr. **Plákanie a Bavlna**. Škrob dávajte do zásobníka  (ak je to nutné, najskôr ju vyčistíte) v súlade s pokynmi výrobcu.

Farbenie / bielenie

Farbivo by sa malo používať len v bežnom množstve stanovenom pre domácnosti. Soľ môže poškodiť antikorovú oceľ. Vždy postupujte podľa pokynov výrobcu farbiva.

Práčku **nepoužívajte** na bielenie oblečenia.

Namáčanie

1. Vlejte namáčací prostriedok/prací prostriedok do **zásobníka II**, v súlade s pokynmi výrobcu.
2. Zvoľte požadovaný program.
3. Program spustíte stlačením tlačidla **Štart/Doplnenie** .
4. Po cca desiatich minútach stlačte tlačidlo **Štart/Doplnenie**  na pozastavenie programu.
5. Po požadovanom čase namáčania stlačte opäť tlačidlo **Štart/Doplnenie**  pre pokračovanie alebo pre zmenu programu.

Upozornenia

- Vložte bielizeň rovnakej farby.
- Nie je potrebný žiadny ďalší prací prostriedok. Na pranie sa použije namáčací roztok.



Prací prostriedok

Výber správneho pracieho prostriedku

Štítko informujúci o spôsobe prania je rozhodujúci pre výber správneho pracieho prostriedku, teploty a spôsobu ošetrovania bielizeň. → Kliknite na www.sartex.ch

Po kliknutí na www.cleanright.eu získate prístup k ďalším informáciám týkajúcich sa pracích prostriedkov, ošetrovacích prostriedkov (aviváže) a čistiacich prostriedkov pre domáce použitie.

- **Bežný prací prostriedok s bieliacimi prísadami**
Vhodný na pranie vyváraním bielej bielizeň vyrobenej z ľanu alebo bavlny.
Program: Bavlna/
studená – max. 90 °C
- **Prací prostriedok na farebné prádlo bez bielidla alebo bieliacich prísad**
Vhodný na farebnú bielizeň vyrobenú z ľanu alebo bavlny
Program: Bavlna/
studená – max. 60 °C
- **Prací prostriedok na farebnú/jemnú bielizeň bez bieliacich prísad**
Vhodný na farebnú bielizeň vyrobenú z ľahko udržiavateľných vlákien, syntetických vlákien
Program: Jednoduchá starostlivosť/
studená – max. 60 °C
- **Prací prostriedok na jemnú bielizeň**
Vhodný na jemné tkaniny, hodváb alebo viskózu
Program: Jemné tkaniny/hodváb/
studená – max. 40 °C
- **Prací prostriedok na vlnu**
Vhodný na pranie vlny
Program Vlna/
studená – max. 40 °C

Úspora energie a pracieho prostriedku

Pri miernom alebo bežnom znečistení môžete šetriť energiu (nižšia teplota prania) a čistiaci prostriedok.

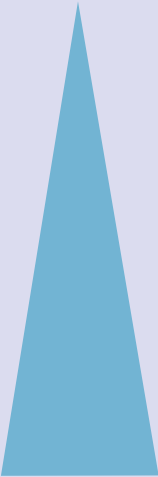
Úspora energie	Znečistenie/poznámka
 <p>Znížená teplota a množstvo pracieho prostriedku podľa odporúčaného dávkovania</p>	<p>Ľahké</p> <p>Žiadne viditeľné nečistoty alebo škvry. Oblečenie je znečistené telesným pachom, napr.:</p> <ul style="list-style-type: none"> ■ Ľahké letné / športové oblečenie (bolo nosené len niekoľko hodín) ■ Tričká, košeľe, blúzky (boli nosené jeden deň) ■ Hostovská posteľná bielizeň a uteráky (boli používané len jeden deň)
	<p>Bežné</p> <p>Viditeľné nečistoty alebo niekoľko malých škvŕn, napr.:</p> <ul style="list-style-type: none"> ■ Tričká, košeľe, blúzky (prepotené, boli nosené niekoľkokrát) ■ Uteráky, posteľná bielizeň (boli používané maximálne jeden týždeň)
	<p>Silné</p> <p>Nečistoty a/alebo škvry sú zreteľne viditeľné, napr. utierky, detské predmety, pracovné odevy</p>
<p>Teplota podľa štítku a množstvo pracieho prostriedku podľa odporúčaného dávkovania pre veľké znečistenie</p>	

Upozornenie: Pri dávkovaní všetkých pracích prostriedkov / prísad / ošetrovacích prostriedkov (aviváže) a čistiacich prostriedkov si vždy overte pokyny a informácie výrobcu.
 → "Dávkovanie a pridávanie pracích prostriedkov a aviváže" na strane 18

P+ Predvoľby programu

Predvolené nastavenia pre všetky programy sú nastavené od výroby a sú zobrazené na displeji po výbere programu.

Predvolené nastavenia môžete zmeniť opakovaným stláčaním príslušného tlačidla dovtedy, kým sa na displeji nezobrazí požadované nastavenie.

Upozornenie: Stlačením a podržaním tlačidla automaticky prechádzate hodnotami nastavenia až po poslednú položku. Opätovným stlačením tlačidla budete môcť opäť zmeniť hodnoty nastavenia.

Dostupné nastavenia sa líšia v závislosti od modelu.

Na doplnkovom liste pre pokyny na prevádzku a montáž nájdete prehľad všetkých nastavení, ktoré sú k dispozícii na výber pri každom programe.

Teplota

(°C, Teplota)

V závislosti od toho, v akej fáze sa program nachádza, môžete zmeniť nastavenú teplotu pred a na začiatku programu.

Upozornenia

- Maximálna teplota, ktorú je možné nastaviť, závisí od programu, ktorý bol vybraný.
- Zostávajúci čas môže byť predĺžený alebo skrátený v závislosti od hodnoty zmenenej teploty.

Otáčky (Počet odstredivých otáčok)

(⊙, Odstreďovanie)

V závislosti od toho, v akej fáze sa program nachádza, môžete pred aj počas programu meniť rýchlosť odstredovania (rpm (ot/min), otáčky za minútu).

Nastavenie : Voda z plákania je vypustená, ale nie je vykonané odstredenie. Bielizeň zostáva vlhká vnútri bubna, napr. pre položky, ktoré by sa nemali odstredovať.

Nastavenie - - -: (Zastavené plákanie) = bez záverečného odstredovania. Bielizeň zostane po poslednom plákaní vo vode.

Môžete zvoliť „Zastavené plákanie“, aby sa zabránilo pokrčeniu, ak bielizeň nebude z práčky vybratá ihneď po ukončení programu.

→ "Ukončenie programu počas Zastavenia plákania" na strane 21

Upozornenie: Maximálna rýchlosť, ktorú je možné nastaviť, závisí od modelu a programu, ktorý bol vybraný.

Odložený start (Odložený štart)

(⌚, Odložený štart)

Pred spustením programu môžete prednastaviť koniec programu (čas „konca prania“) v hodinových krokoch (h = hodina) až do maximálne 24 hodín.



Vykonáte to nasledovne:

1. Zvoľte program.
Pre zvolený program sa zobrazí čas trvania programu, napr. **2:30** (hodiny:minúty).
2. Opakovane stláčajte tlačidlo **Odložený start (Odložený štart)** dotedy, kým sa nezobrazí požadovaný počet hodín.
3. Stlačte tlačidlo **Štart/Doplnenie** . Dvierka sa zablokujú.

Na displeji sa zobrazí zvolený počet hodín (napr. **8 h**) a tento čas bude odpočítavať spustenie pracieho programu. Potom sa zobrazí čas trvania programu.

Upozornenie: Čas trvania programu je zahrnutý v čase „Konca prania“.

Počas odpočítavania časovača môžete prednastavený počet hodín zmeniť nasledovne:

1. Stlačte tlačidlo **Štart/Doplnenie** .
2. Na zmenu počtu hodín použite tlačidlo **Odložený start (Odložený štart)**.
3. Stlačte tlačidlo **Štart/Doplnenie** .

Počas odpočítavania časovača môžete podľa potreby pridať alebo vybrať bielizeň.

Upozornenie: Dĺžka programu sa po jeho spustení nastaví automaticky. Niektoré faktory môžu mať vplyv na dĺžku programu, napríklad:

- Nastavenia programu,
- dávka pracieho prostriedku (môžu byť potrebné dodatočné cykly plákania kvôli peneniu),
- úroveň naplnenia / druh tkanín (pri vyššej úrovni naplnenia a pri tkaninách, ktoré absorbujú viac vody, je potrebné dlhšie pranie),
- nevyváženosť naplnenia (napr. kvôli napínacím prestieradlám) je kompenzovaná spustením niekoľkých cyklov odstredovania,
- výpadky elektrického napájania,
- tlak vody (prietok napájacej vody).

P+ Prednastavenie programov

Dostupné nastavenia sa líšia v závislosti od modelu.

Na doplnkovom liste pre pokyny na prevádzku a montáž nájdete prehľad všetkých nastavení, ktoré sú k dispozícii na výber pri každom programe.

Speed / Eco Perfect

(, Speed Eco, Speed / Eco Perfect)

Tlačidlo s dvoma možnými nastaveniami na prispôsobenie zvoleného programu:

■ Speed Perfect

Pranie bude trvať kratšiu dobu, pri dosiahnutí vhodného pracieho výsledku (ale pri vyššej spotrebe energie než zvolený program), ak zvolíte nastavenie **Speed Perfect**.

Upozornenie: Neprekračujte maximálne naplnenie.

■ Eco Perfect

Energeticky optimalizované pranie pri zníženej teplote a predĺžení času trvania programu, a zároveň pri dosiahnutí vhodného pracieho výsledku, dosiahnete vtedy, ak zvolíte nastavenie **Eco Perfect**.

Ak stlačíte tlačidlo **Speed / Eco Perfect** raz, zvolíte nastavenie **Speed Perfect**.

Ak tlačidlo **Eco Perfect** stlačíte ešte raz, nastavenie sa aktivuje. Po aktivovaní nastavenia sa na displeji zobrazí príslušný symbol. Ak tlačidlo stlačíte znovu, neaktivuje sa žiadne nastavenie.

Voda +/ Plákanie +

(, Voda+ / Plákanie+

Nastavenie v závislosti od modelu

Zvýšené množstvo vody a dodatočný cyklus plákania predlžuje čas prania. Pre oblasti s veľmi mäkkou vodou alebo pre ďalšie zlepšenie výsledku odstreďovania.

Lahké žehlenie

(, Lahké žehlenie)

Nastavenie v závislosti od modelu

Znižuje pokrčenie vďaka špeciálnej sekvencii odstreďovania, po ktorej nasleduje prehadzovanie a odstreďovanie so zníženou rýchlosťou.

Upozornenie: Zvyšková vlhkosť bielizne sa zvýši.

Predpieranie

(, Predpieranie)

Nastavenie v závislosti od modelu

Pre veľmi znečistenú bielizeň.

Pred hlavným pracím cyklom bude vykonaný cyklus predpierania pri nízkej teplote.

Upozornenie: Pre cyklus predpierania nalejte prací prostriedok do zásobníka I a pre hlavný cyklus do zásobníka II.

Obsluha spotrebiča

Príprava práčky

Upozornenia

- Práčka **musí byť nainštalovaná a pripojená správne.**
→ "*Inštalácia a pripojenie*" na strane 31
 - Pred prvým praním spustíte prací cyklus bez bielizne.
→ "*Pred prvým praním*" na strane 38
1. Pripojte sieťový kábel.
 2. Otvorte prívod vody.
 3. Otvorte dvierka.
 4. Skontrolujte, či je bubon úplne vypustený. Ak je to nutné, vypustite ho.

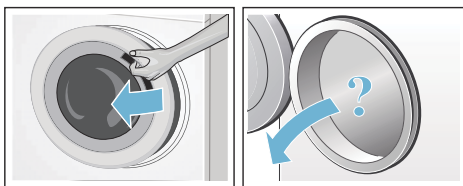

Zapnutie spotrebiča/výber programu

Upozornenie: Ak ste aktivovali detskú poistku, musíte ju pred výberom programu deaktivovať.

→ "*Detská poistka*" na strane 20

Pomocou programového voliča zvolíte požadovaný program. Programový volič môžete otáčať ktorýmkoľvek smerom.

Spotrebič sa zapne.

Pre zvolený program sa na displeji zobrazia

predvoľby programu:

- Teplota
- Rýchlosť odstredenia

- Maximálne naplnenie a trvanie programu (striedavo)

Zmena predvoľby programu

Môžete použiť predvolené nastavenia alebo ich zmeniť.

Ak to chcete vykonať, opakovane stláčajte zodpovedajúce tlačidlo dovtedy, kým sa nezobrazí požadované nastavenie.

Nastavenia sú aktivované bez nutnosti ich potvrdenia.

Neuložia sa pri vypnutí spotrebiča.

→ "*Predvoľby programu*" na strane 14

Prehľad programov → Doplnkový list pre pokyny na prevádzku a montáž.

Zmena prednastavenia programov

Výberom ďalších nastavení môžete lepšie prispôsobiť proces prania vašej bielizne.

V závislosti na postupe programu je možné nastavenia vyberať alebo rušiť ich výber.

Po aktivovaní nastavenia sa rozsvieti svetelný indikátor tlačidla.

Po vypnutí spotrebiča sa nastavenia neuložia.

→ "*Prednastavenie programov*" na strane 16

Prehľad programov → Doplnkový list pre pokyny na prevádzku a montáž.

Vloženie bielizne do bubna

Varovanie

Nebezpečenstvo usmrtenia!

Kusy bielizne vopred vyčistené čistiacimi prostriedkami, ktoré obsahujú rozpúšťadlá, napr. odstraňovač škvŕn/čistiace rozpúšťadlá, môžu po vložení do práčky spôsobiť výbuch. Kusy takejto bielizne najskôr dôkladne vyplákejte ručne.

Upozornenia

- Kusy bielizne rôznych veľkostí. Kusy bielizne rôznej veľkosti sa lepšie rozložia počas cyklu odstreďovania. Jednotlivé kusy bielizne môžu spôsobiť nerovnovážne rozloženie.
 - Dbajte na špecifikovanú maximálnu hmotnosť náplne. Preplnenie má negatívny vplyv na výsledok prania a spôsobuje zvýšené pokrčenie.
1. Do bubna práčky umiestnite roztriedené a neposkladané kusy bielizne.
 2. Skontrolujte, či žiadne kusy bielizne nie sú zachytené medzi dvierkami práčky a gumovým tesnením, a zatvorte dvierka.

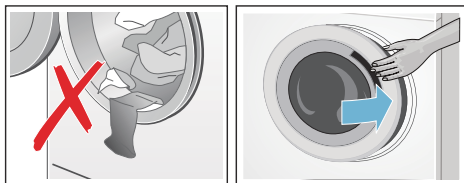

Svetelný indikátor tlačidla **Štart/** Doplnenie  blikaním indikuje, že je možné spustiť prací program. Nastavenie je možné zmeniť.
→ "**Predvoľby programu**" na strane 14
→ "**Prednastavenie programov**" na strane 16

Dávkovanie a pridávanie pracích prostriedkov a aviváže

Pozor!

Poškodenie spotrebiča

Čistiace prostriedky a prostriedky na predošetrenie bielizne (napr. odstraňovače škvŕn, predpieracie spreje atď.) môžu pri kontakte s povrchmi práčky spôsobiť poškodenie. Dbajte na to, aby tieto prostriedky neprišli do kontaktu s povrchmi práčky. Ak je to nutné, okamžite utrite zvyšky postreku a iné zvyšky/kvapôčky pomocou vlhkej handričky.

Dávkovanie

Pracie a ošetrovacie prostriedky (aviváž) dávkujte v závislosti od:

- Tvrdosti vody (spýtajte sa vašej vodárenskej spoločnosti)
- Pokynov výrobcu uvedených na obale prostriedku
- Množstva bielizne
- Znečistenia

Naplnenie

Varovanie

Podráždenie očí/pokožky!

Pracie a ošetrovacie prostriedky (aviváže) môžete nastriekať do otvoreného zásobníka, keď je práčka v prevádzke. Opatrne otvorte zásobník. Ak pracie prostriedky a aviváž prídu do kontaktu s očami/pokožkou, okamžite ich dôkladne opláchnite vodou. V prípade náhodného prehltnutia vyhľadajte lekársku pomoc.

Upozornenie: Viskózný zmäkčovač a aviváž mierne rozriedzte vodou. To zabraňuje upchatiu potrubia práčky.

Nalejte prací prostriedok a aviváž do príslušných zásobníkov:

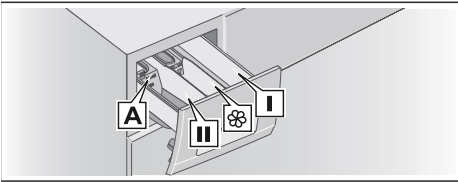

- Mierka A*** Tekuté pracíe prostriedky
- Zásobník II** Pracíe prostriedok na hlavné pranie, zmäkčovač vody, bieliaci prostriedok, odstraňovač škvŕn
- Zásobník ☼** Aviváž, tekutý škrob; neprekráčajte úroveň **max.**
- Zásobník I:** Pracíe prostriedok na predpranie

* závisí od modelu

1. Čo najviac vyťahnite zásobník na pracíe prostriedok.
2. Pridajte pracíe prostriedok a/alebo ošetrovací prostriedok (aviváž).
3. Zatvorte zásobník na pracíe prostriedok.

Mierka * pre tekuté pracíe prostriedky

Umiestnite mierku, aby ste odmerali správne množstvo tekutého pracíeho prostriedku:

1. Vyťahnite zásobník na pracíe prostriedok. Zatlačte na vložku a zásobník celkom vyberte.
2. Vysuňte mierku dopredu, sklopte ju dole, zaklapnite ju na jej miesto.
3. Vložte zásobník späť.

* v závislosti od modelu

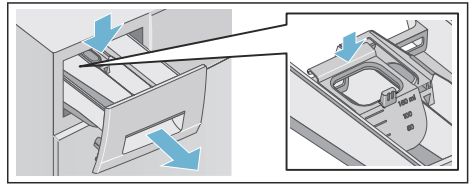

Upozornenie: Mierku nepoužívajte na gélové pracíe prostriedky a pracíe prostriedky či pre programy s predpraním alebo keď je nastavený čas „Konca prania“.

V prípade modelov bez mierky vlejte tekutý pracíe prostriedok do príslušného zásobníka a vložte ho do bubna.

Spustenie programu

Stlačte tlačidlo **Štart/Doplnenie** . Rozsvieti sa svetelný indikátor a program sa spustí.

Ak sa spustil program prania, displej zobrazuje čas „Konca prania“, keď je spustený program alebo trvanie programu a symbol priebehu programu.

→ "Displej" na strane 10

Detekcia peny

Ak použijete príliš veľké množstvo pracíeho prostriedku, môže počas pracíeho cyklu vzniknúť príliš veľa peny. Rozsvieti sa symbol . Zo zásobníka na pracíe prostriedok môže tiež vytekať pena. Na odstránenie peny spotrebič automaticky aktivuje ďalšie cykly plákania. To predlžuje trvanie programu.

Peny tiež môžete odstrániť sami. Zmiešajte jednu polievkovú lyžicu zmäkčovača tkanín s 1/2 litrom vody a vlejte do zásobníka II. Toto riešenie nie je vhodné pre outdoorové oblečenie, športové oblečenie alebo položky plnené perím.

Upozornenie: Ak chcete zabrániť tomu, aby sa v práčke tvorilo príliš veľa peny, pridajte pri ďalšom pracovnom cykle s rovnakým naplnením menšie množstvo pracieho prostriedku.

Detská poistka

(∞ 3 sec.)

Práčku môžete zablokovať tak, aby neboli náhodne zmenené nastavené funkcie.

Na **aktivovanie/deaktivovanie** súčasne stlačte a podržte tlačidlá **Otáčky (Počet odstredivých otáčok)** a **Odložený start (Odložený štart)** na cca tri sekundy. Na displeji sa zobrazí symbol ∞.

- Rozsvieti sa ∞: Aktivuje sa detská poistka.
- Bliká ∞: Detská poistka je aktívna a bol nastavený programový volič. Ak nastavíte programový volič na pôvodný program, symbol sa znova rozsvieti.

Upozornenia

- Aby sa zabránilo ukončeniu programu, neotáčajte programový volič za polohu vypnutia. Ak spotrebič vypnete keď je program spustený a detská poistka je aktivovaná, program bude po jeho opätovnom zapnutí pokračovať.
- Ak chcete po ukončení programu vybrať bielizeň, deaktivujte detskú poistku.
- Detská poistka zostáva aktívna aj po vypnutí práčky.

Doplnenie/vyberanie bielizne

Po spustení programu môžete podľa potreby pridať alebo vybrať bielizeň.

Na pozastavenie programu stlačte tlačidlo **Štart/Doplnenie** ▷|||. Začne blikáť svetelný indikátor tlačidla **Štart/Doplnenie** ▷||| a práčka kontroluje, či je možné pridať alebo vybrať bielizeň.

- Keď z displeja zmizne symbol ☹ znamená to, že dvierka práčky sú odomknuté. Môžete pridať alebo vybrať bielizeň.

Upozornenia

- Počas pridávania / vyberania bielizne nenechávajte dvierka otvorené príliš dlho, pretože z bielizne môže vytiecť voda.
- Zobrazenie naplnenia nie je počas prekladania aktívne.

Na pokračovanie programu stlačte tlačidlo **Štart/Doplnenie** ▷|||.

- Keď sa na displeji zobrazí symbol ☹, bielizeň nie je možné pridávať ani vyberať.

Upozornenie: Keď je vysoká hladina vody alebo vysoká teplota, alebo keď sa bubon ešte otáča, z bezpečnostných dôvodov zostanú dvierka zamknuté.

Zmena programu

Ak ste náhodou spustili nesprávny program, môžete tento program zmeniť nasledovným spôsobom:

1. Stlačte tlačidlo **Štart/Doplnenie** ▷|||.
2. Vyberte iný program.
3. Stlačte tlačidlo **Štart/Doplnenie** ▷|||. Nový program sa spustí od začiatku.

Prerušenie programu

Pre programy s vysokou teplotou:

1. Stlačte tlačidlo **Štart/Doplnenie** ▷|||.
2. Na schladenie bielizne: Zvoľte **Plákanie**.
3. Stlačte tlačidlo **Štart/Doplnenie** ▷|||.

Pre programy pri nízkych teplotách:

1. Stlačte tlačidlo **Štart/Doplnenie** ▷|||.
2. Zvoľte **Odčerpávanie**.
3. Stlačte tlačidlo **Štart/Doplnenie** ▷|||.

Ukončenie programu počas zastavenia plákania

Na displeji sa zobrazí - - - Ⓞ a začne blikať svetelný indikátor tlačidla Štart/Doplnenie ▷⏏.

Program opätovne spustíte:

- Stlačením tlačidla Štart/Doplnenie ▷⏏ (Bielizeň sa bude odstreďovať prednastaveným počtom odstredivých otáčok*) alebo
- nastavením programového voliča na **Vypúšťanie** a potom stlačením tlačidla Štart/Doplnenie ▷⏏.

Koniec programu

Na displeji sa zobrazí symbol *End* a svetelný indikátor tlačidla Štart/Doplnenie ▷⏏ zhasne.

Vyberanie bielizne/vypnutie spotrebiča

1. Otočte programový volič do pozície vypnutia. Spotrebič sa vypne.
2. Otvorte dierka a vyberte bielizeň.
3. Zatvorte prívod vody.

Upozornenie: Nevyžaduje sa pre modely s funkciou Aqua-Stop.

Upozornenia

- Vždy počkajte do skončenia programu, keďže spotrebič môže byť stále zamknutý.
- Na konci programu sa spotrebič prepne do úsporného režimu. Podsvietenie displeja zhasne a začne blikať tlačidlo Štart/Doplnenie ▷⏏. Stlačením ľubovoľného tlačidla panel aktivujete.

* v závislosti od zvoleného programu
→ Prehľad programov nájdete v doplnkovom liste pre pokyny na prevádzku a montáž

- Nenechávajte v bubne žiadne kusy bielizne. Pri ďalšom praní sa môže zraziť alebo zafarbiť ďalší kus.
- Z bubna a gumového tesnenia odstráňte všetky cudzie predmety – nebezpečenstvo znečistenia hrdzou.

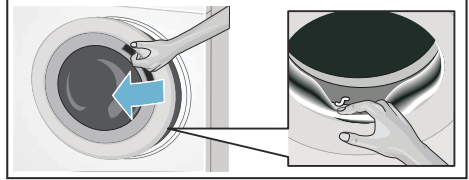

- Gumené tesnenie a dvierka práčky utrite dosucha.
- Nechajte dvierka a zásobník na prací prostriedok otvorené, aby mohla vyzhnať voda vyzhnuť.

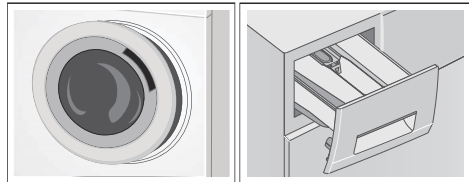



Senzorika

Množstvá automatika

Množstvá automatika dokonale prispôsobí spotrebu vody pre každý program v závislosti od typu tkaniny a úrovne naplnenia.

Kontrolný systém nevyváženosti

Kontrolný systém nevyváženosti deteguje nerovnováhu a zabezpečuje rovnomerné rozloženie bielizne opakovaným spúšťaním a zastavovaním otáčania bubna.

Ak je bielizeň uložená veľmi nerovnomerne, rýchlosť otáčok sa zníži alebo sa z bezpečnostných dôvodov nevykoná odstreďovanie.

Upozornenie: Veľké a malé kusy bielizne umiestnite v bubne rovnomerne.

→ "Čo robiť v prípade poruchy" na strane 27



Nastavenia spotrebiča

Môžete zmeniť nasledovné nastavenia:

- Hlasitosť informačných signálov (napr. pri ukončení programu) a/ alebo
- Hlasitosť akustických signálov tlačidiel a/ alebo
- Zapnúť alebo vypnúť pripomienku na vyčistenie bubna*.

Ak chcete zmeniť tieto nastavenia, musíte aktivovať režim nastavenia.

* v závislosti od modelu

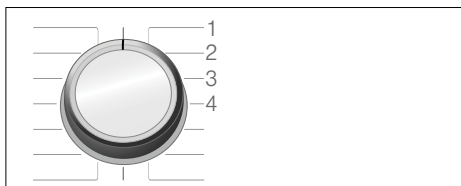

1/2/3/4... pozície na programovom vliči

Aktivácia režimu nastavenia

1. Otočte programový vlič do pozície 1. Práčka sa zapne.
2. Súčasne stlačte tlačidlo **Štart/Doplnenie**  a otočte programový vlič v smere hodinových ručičiek do pozície 2. Uvoľnite tlačidlo.

Režim nastavenia sa aktivuje a na displeji sa zobrazí prednastavená hlasitosť pre informačné signály (napr. na konci programu).

Zmena hlasitosti

- Ak chcete zmeniť hlasitosť **pre informačné signály**, použite tlačidlo **Odložený štart (Odložený štart)**, zatiaľ čo programový vlič zostane na pozícii 2.
- Ak chcete zmeniť hlasitosť **akustických signálov tlačidiel**, otočte programový vlič do pozície 3. Na zmenu hlasitosti použite opäť tlačidlo **Odložený štart (Odložený štart)**.



- 0 = vyp.,
- 1 = slabá hlasitosť,
- 2 = stredná hlasitosť,
- 3 = vysoká hlasitosť,
- 4 = veľmi vysoká hlasitosť

Zapnutie alebo vypnutie pripomienky na vyčistenie bubna**

Na zapnutie / vypnutie pripomienky na vyčistenie bubna otočte programový vlič do polohy 4. Na zapnutie alebo vypnutie pripomienky použite tlačidlo **Odložený štart (Odložený štart)**.

** v závislosti od modelu



Ak je aktivované nastavenie, zaznie akustický signál.

Ukončenie režimu nastavenia

Teraz môžete ukončiť proces a nastaviť programový volič do polohy vypnutia. Nastavenia sú uložené.



Čistenie a údržba

Varovanie

Nebezpečenstvo usmrtenia!

Ak sa dotknete častí pod napätím, hrozí nebezpečenstvo zásahu elektrickým prúdom. Spotrebič vypnite a odpojte zástrčku sieťového kábla.

Varovanie

Riziko otravy!

Čistiace prostriedky, ktoré obsahujú rozpúšťadlá, napr. čistiace rozpúšťadlá, môžu produkovať toxické výpary. Nepoužívajte čistiace prostriedky, ktoré obsahujú rozpúšťadlá.

Pozor!

Poškodenie spotrebiča

Čistiace prostriedky, ktoré obsahujú rozpúšťadlá, napr. čistiace rozpúšťadlo, môžu spôsobiť poškodenie povrchu a častí na práčke. Nepoužívajte čistiace prostriedky, ktoré obsahujú rozpúšťadlá.

Zabráňte hromadeniu zvyškov pracieho prostriedku a vzniku zápachu dodržiavaním nasledovných pokynov:

Upozornenia

- Uistite sa, že miestnosť, v ktorej sa práčka nachádza, je dobre vetraná.
- Keď práčku nepoužívate, nechajte dvierka a zásobník na prací prostriedok mierne pootvorené.
- Občas spustíte pranie s pracím práškom a s programom nastaveným na teplotu **Bavlna 60 °C**.

Plášť práčky/ovládací panel

- Kryty a ovládací panel utierajte jemnou, vlhkou handričkou.
- Zvyšky čistiaceho prostriedku odstráňte okamžite.
- Nečistite tlakovou vodou.

Prací bubon

Používajte nechlórové čistiace prostriedky, nepoužívajte drôtenku.

Ak sa v práčke vytvorí zápach alebo ak chcete vyčistiť bubon, spustíte program **čistenie bubna*** alebo program **bavlna 90 °C** bez bielizne. Pridajte prací prášok.

Odstránenie vodného kameňa

Odstraňovanie vodného kameňa nie je nutné, ak je prací prostriedok dávkovaný správne. Ak je to potrebné, dodržujte pokyny výrobcu prostriedku na odstraňovanie vodného kameňa. Informácie o vhodných odstraňovačoch vodného kameňa nájdete v našom zákazníckom servise.
→ *Strana 31*

* v závislosti od modelu

Zásobník na prací prostriedok a plášť

Po vykonaní pracieho cyklu, môžu v zásobníku na pracíe prostriedky alebo na jeho kryte zostať zvyšky pracieho prostriedku alebo aviváže.

Na odstránenie zvyškov:

1. Vytiahnite zásobník na pracíe prostriedok. Zatlačte na vložku a zásobník celkom vyberte.

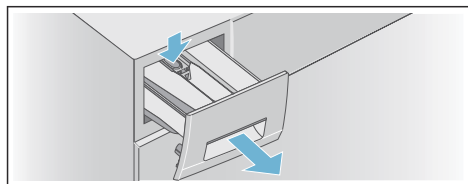

2. Vyberte vložku.
 - a) Zatlačte vložku prstami zospodu nahor.

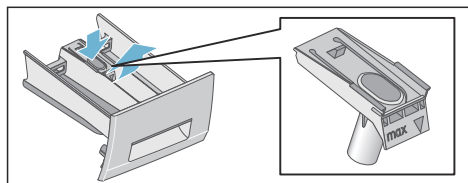

- b) Ak je použitá mierka* pre tekutý pracíe prostriedok, potiahnite ju nahor.

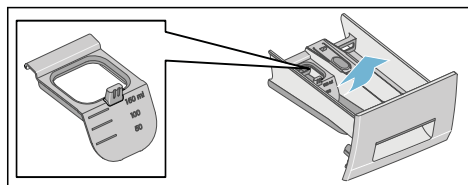

3. Vyčistite zásobník na pracíe prostriedok a vložku vodou a kefou a vysušte ich. Vyčistite tiež vnútro krytu.

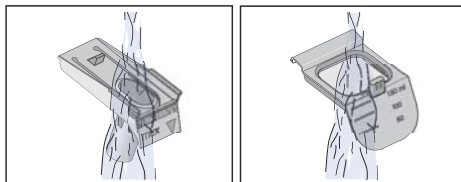
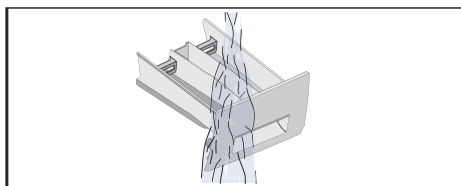

4. Nasadte vložku a zaistite ju na svojom mieste.
 - a) Zatlačte valec na vodiaci kolík.

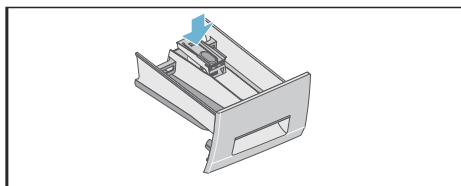

- b) Ak sa používa mierka* tekutého pracíeho prostriedku, zasuňte ju dopredu, sklopte nadol a zaklapnite ju na jej miesto.

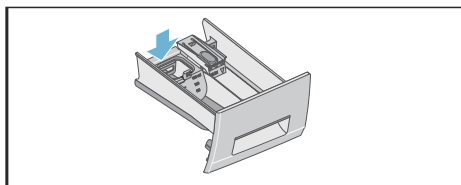

5. Zatlačte ju do zásobníka na pracíe prostriedok.

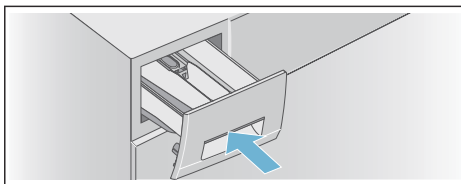

* v závislosti od modelu

Upozornenie: Nechajte zásobník na prací prostriedok otvorený, aby mohla zvyšná voda vyschnúť.

Upchatie čerpadla

Varovanie

Nebezpečenstvo oparenia!

Počas prania pri vysokých teplotách má voda veľmi vysokú teplotu. Ak prídete do kontaktu s horúcou vodou, môže dôjsť k opareniu.

Nechajte vodu vychladnúť.

Po ochladnutí vody:

1. Zatvorte prívod vody tak, aby žiadna voda nemohla vtekať dovnútra a voda musí byť vypustená pomocou vypúšťacieho čerpadla.
2. Vypnite spotrebič. Odpojte sieťový kábel.
3. Otvorte a odmontujte servisné veko.

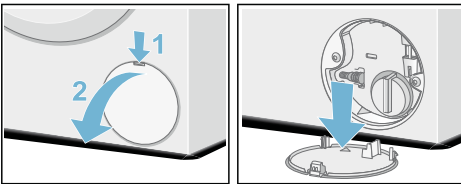

4. Vyberte odtokovú hadicu z držiaka. Vyberte tesniaci kryt a nechajte vodu vyteciť do vhodnej nádoby. Vymeňte tesniaci kryt a umiestnite vypúšťaciu hadicu do držiaka.

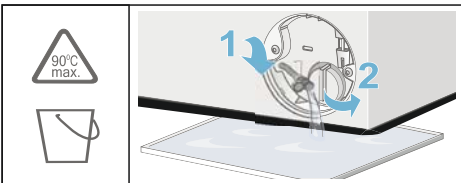

5. Opatrne odskrutkujte kryt čerpadla. Môže vyteciť zvyšková voda. Vyčistite vnútro, závit krytu čerpadla a teleso čerpadla. Obežné koleso

vypúšťacieho čerpadla sa musí dať otáčať.

Naskrutkujte kryt čerpadla a pevne ho dotiahnite. Držadlo musí byť vo vertikálnej polohe.

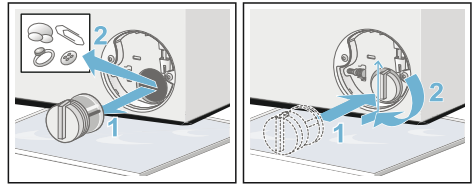

6. Umiestnite servisné veko späť, zaistíte ho na mieste a zatvorte ho.

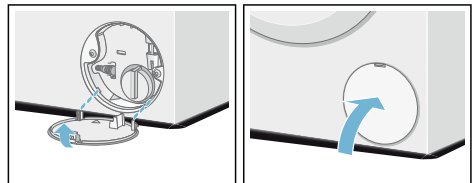

Upozornenie: Aby ste predišli vytečeniu nepoužitého pracieho prostriedku do odpadu počas ďalšieho prania, vlejte 1 liter vody (čistej) do zásobníka II a spustíte program **odčerpávanie**. Vykonajte ďalšie pranie obvyklým spôsobom.

Upchatie odtokovej hadice pri sífóne

1. Vypnite spotrebič. Odpojte sieťový kábel.
2. Uvoľnite hadicovú objímku. Opatrne vyberte vypúšťaciu hadicu. Môže dôjsť k úniku zvyškovej vody.
3. Vyčistite vypúšťaciu hadicu a pripájacie hrdlo sífónu.

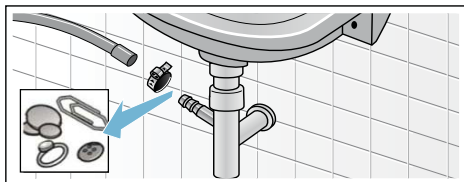

4. Znovu pripojte vypúšťaciu hadicu a zaistite pripojenie pomocou hadicovej objímky.

Upchatie filtra pri prívode vody

Varovanie

Nebezpečenstvo úrazu elektrickým prúdom!

Systém Aqua-Stop obsahuje elektrický ventil. Ak bezpečnostný ventil Aqua-Stop ponoríte do vody, hrozí nebezpečenstvo zásahu elektrickým prúdom. Neponárajte bezpečnostný ventil do vody.

Najskôr znížte tlak vody v prívodnej hadici:

1. Zatvorte prívod vody.
2. Zvoľte ľubovoľný program (okrem Plákanie/Ostred'ovanie/Odčerpávanie).
3. Stlačte tlačidlo Štart/Doplnenie . Nechajte program bežať na približne 40 sekúnd.
4. Otočte programový volič do pozície vypnutia. Odpojte zástrčku napájacieho kábla.

5. Vyčistite filter na kohútiku: Odpojte hadicu od kohútiku. Vyčistite filter malou kefkou.

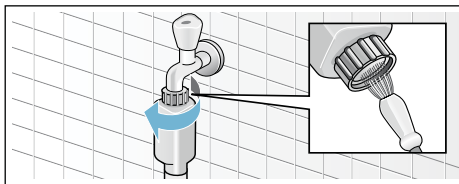

6. Pri štandardných modeloch a modeloch Aqua-Secure vyčistite filter na zadnej strane spotrebiča: Odmontujte hadicu zo zadnej strany spotrebiča. Na vybratie filtra použite kliešte a potom ho vyčistite.

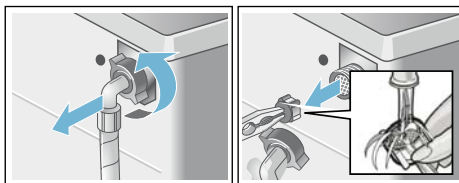

7. Vložte filter, pripojte hadicu a skontrolujte tesnosť.

? Čo robiť v prípade poruchy?

Núdzové uvoľnenie

napr. v prípade výpadku prúdu

Upozornenie: Keď sa obnoví dodávka elektrického prúdu, program bude ďalej pokračovať.

⚠ Varovanie

Nebezpečenstvo oparenia!

Keď periete pri vysokých teplotách, hrozí nebezpečenstvo obarenia pri kontakte s roztokom saponátu a bielizňou.

Ak je to možné, nechajte ju vychladnúť.

⚠ Varovanie

Riziko poranenia!

Ak sa bubon ešte otáča, môžete si poraniť ruky. Nesiahajte do bubna, ak sa ešte otáča. Počkajte, kým sa bubon neprestane otáčať.

Pozor!

Poškodenie vodou







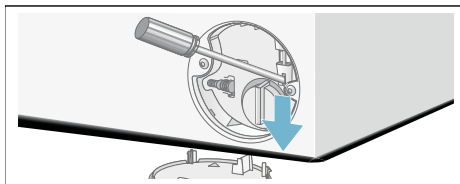

Akákoľvek unikajúca voda môže spôsobiť škody. Neotvárajte dverka práčky, ak cez sklo na dverkách vidíte vodu.

V prípade, že bielizeň musí byť vybratá, dverka práčky je možné otvoriť nasledovným spôsobom:





1. Vypnite spotrebič. Odpojte sieťový kábel.
2. Vypustite vodu.
3. Potiahnite a uvoľnite núdzové otváranie smerom nadol pomocou nástroja.
Dverka práčky je teraz možné otvoriť.







Informácie na displeji

Hlásenie	Príčina/oprava
Rozsvieti sa 	<ul style="list-style-type: none"> ■ Teplota je príliš vysoká. Počkajte, kým teplota neklesne. ■ Úroveň vody je príliš vysoká. Nie je možné pridať bielieň. V prípade potreby okamžite zavrite dverka. Na pokračovanie programu stlačte tlačidlo Start/ Doplnenie .
Bliká 	<ul style="list-style-type: none"> ■ Bielieň sa mohla zachytiť. Otvorte a opäť zatvorte dverka a stlačte Start/ Doplnenie . ■ Ak je to potrebné, zatlačením zatvorte dvere alebo vyberte niektoré kusy bielizne a potom znova zatlačením zatvorte. ■ Ak je to potrebné, vypnite a znova zapnite spotrebič, nastavte program, vykonajte individuálne nastavenia a spustite program.
Rozsvieti sa 	<ul style="list-style-type: none"> ■ Naplno otvorte prívod vody so studenou vodou, ■ Zalomená / blokována prívodná hadica, ■ Tlak vody je príliš nízky. Vyčistite filter. → <i>Strana 26</i>
E: 18	<ul style="list-style-type: none"> ■ Vypúšťacie čerpadlo je blokováne. Vyčistite vypúšťacie čerpadlo. → <i>Strana 25</i> ■ Vypúšťacia hadica / vypúšťacie potrubie je blokováne. Vyčistite vypúšťaciu hadicu v sifóne. → <i>Strana 26</i>
E: 23	Na základnej doske sa nachádza voda. Spotrebič netesní. Zatvorte prívod vody . Kontaktujte zákaznícky servis! → <i>Strana 31</i>
E: 32	na konci programu bliká striedavo so symbolom End . Nejde o poruchu – systém detekcie nerovnomerného naplnenia prerušil cyklus odstreďovania pretože bielizeň je nerovnomerne rozmiestnená. Rozmiestnite malé a veľké kusy v bubne. Ak je to nutné, odstreďte bielizeň ešte raz.
	Detská poistka je aktivovaná – deaktivujte ju. → <i>Strana 20</i>
Rozsvieti sa 	Bolo detegované príliš veľa peny a bol aktivovaný ďalší prací cyklus. Pri ďalšom pracovnom cykle s rovnakým naplnením pridajte menšie množstvo pracieho prostriedku. → <i>Strana 19</i>
Svetelný indikátor  bliká pri programe Čištění bubnu (Čistenie bubna)*	Spustite program čistenie bubna* alebo program 60 °C na vyčistenie a údržbu bubna a vonkajšej vane. Upozornenia <ul style="list-style-type: none"> ■ Spustite program bez bielizne. ■ Použite prací prášok alebo čistiaci prostriedok obsahujúci bielidlo. Aby sa zabránilo peneniu, používajte len polovičné množstvo pracieho prostriedku podľa odporúčania výrobcu. Nepoužívajte čistiace prostriedky určené pre vlnu a jemnú bielizeň. ■ Zapnutie / vypnutie informačného signálu → <i>Strana 22</i>
Ostatné hlásenia	Vypnite spotrebič, počkajte päť sekúnd a potom ho znova zapnite. Ak sa hlásenie zobrazí znova, kontaktujte zákaznícky servis . → <i>Strana 31</i>
* V závislosti od modelu	

Čo robiť v prípade poruchy?

Poruchy	Príčina/oprava
Voda vyteká zo spotrebiča.	<ul style="list-style-type: none"> ■ Pripojte vypúšťaciu hadicu správne alebo ju vymeňte. ■ Uťahnite skrutkový spoj vypúšťacej hadice.
Práčka sa nenaplní vodou.	<ul style="list-style-type: none"> ■ Stlačili ste tlačidlo Štart/Doplnenie ? ■ Je otvorený kohútik?
Prací prostriedok sa nerozpúšťa.	<ul style="list-style-type: none"> ■ Mohol by byť upchatý filter? Vyčistite filter. → <i>Strana 26</i> ■ Je prírodná hadica zalomená alebo blokováná?
Dvierka nie je možné otvoriť.	<ul style="list-style-type: none"> ■ Je aktivovaná bezpečnostná funkcia. Upozornenie: Z bezpečnostných dôvodov zostávajú dvierka práčky uzamknuté, keď je vysoká úroveň vody alebo pri vysokých teplotách (pozrite → "Zrušenie programu" na strane 20) alebo keď sa otáča bubon. ■ Je zvolené - - (Stop plákanie = bez záverečného plákania)? → <i>Strana 21</i> ■ Je možné dvierka otvoriť len pomocou núdzového uvoľnenia? → <i>Strana 27</i>
Program sa nespustí.	<ul style="list-style-type: none"> ■ Stlačili ste tlačidlo Štart/Doplnenie  alebo Odložený start (Odložený štart)? ■ Sú dvierka zatvorené? ■ Je aktivovaná detská poistka ? Deaktivujte ju. → <i>Strana 20</i>
Po spustení programu bubnom krátko trhne alebo zavibruje.	Nejde o poruchu – interná skúška motora môže spôsobiť to, že bubnom po spustení programu krátko trhne alebo zavibruje.
Voda sa nevypúšťa.	<ul style="list-style-type: none"> ■ Je zvolené - - (Stop plákanie = bez záverečného plákania)? → <i>Strana 21</i> ■ Vyčistite vypúšťacie čerpadlo. → <i>Strana 25</i> ■ Vyčistite vypúšťaciu rúrku a/alebo vypúšťaciu hadicu. → <i>Strana 26</i>
Vodu nie je v bubne vidieť.	Nejde o poruchu – voda je pod viditeľnou úrovňou.
Výsledok odstredovania nie je uspokojivý. Bielizeň je mokrá / príliš vlhká.	<ul style="list-style-type: none"> ■ Nejde o poruchu – systém detekcie nerovnomerného naplnenia zastavil cyklus odstredovania, pretože bielizeň je nerovnomerne rozmiestnená. Rozmiestnite malé a veľké kusy bielizne v bubne rovnomerne. ■ Je zvolené fahké žehlenie*? → <i>Strana 16</i> ■ Je zvolená rýchlosť príliš nízka?
Cyklus odstredovania sa aktivuje niekoľkokrát.	Nejde o poruchu – systém na zisťovanie nerovnomerného naplnenia upravuje vyváženie.
Program trvá dlhšie ako obvykle.	<ul style="list-style-type: none"> ■ Nejde o poruchu – systém na zisťovanie nevyváženého naplnenia upravuje rozloženie opakovaným vyvažovaním bielizne. ■ Nejde o poruchu – systém na detekciu peny je aktívny – plákanie bolo zapnuté.
Počas cyklu prania sa zmení dĺžka programu.	Nejde o poruchu – priebeh programu je optimalizovaný pre konkrétny proces prania. To môže zmeniť dĺžku programu zobrazovanú na displeji.
Zvyšková voda v zásobníku na ošetrovací prostriedok (aviváž)  .	<ul style="list-style-type: none"> ■ Nejde o poruchu – efekt ošetrovacieho prostriedku (aviváže) nie je narušený. ■ V prípade potreby vyčistite vložku.

* V závislosti od modelu

Poruchy	Príčina/oprava
Zápach alebo masť v pračke.	V závislosti od modelu spustíte program čistenie bubna* alebo Bavina 90 °C bez bielizne. Pridajte prací prášok alebo čistiaci prostriedok obsahujúci bielidlo. Upozornenie: Aby sa zabránilo peneniu, používajte len polovičné množstvo pracieho prostriedku podľa odporúčania výrobcu. Nepoužívajte čistiace prostriedky určené pre vlnu a jemnú bielizeň.
Na displeji sa rozsvieti symbol  . Zo zásobníka na prací prostriedok tiež môže vytekať pena.	Použili ste príliš veľké množstvo pracieho prostriedku? → "Detekcia peny" na strane 19
Hluk, vibrácie a pohyb práčky počas odstredovania a/alebo vypúšťacích cyklov.	Úroveň hluku počas čerpania sa líši od tej počas prania. <ul style="list-style-type: none"> ■ Je spotrebič vyvážený? Spotrebič vyvážte. → Strana 37 ■ Sú nožičky spotrebiča zabezpečené? Upevnite nožičky spotrebiča. → Strana 37 ■ Odstránili ste prepravné poistky? Odmontujte prepravné poistky. → Strana 34
Displej / svetelné indikátory počas prevádzky spotrebiča nefungujú.	<ul style="list-style-type: none"> ■ Došlo k výpadku elektrického napájania? ■ Vypálili sa poistky? Obnovte / vymeňte poistky. ■ Pokiaľ sa porucha pravidelne opakuje, kontaktujte zákaznícky servis. → Strana 31
Na bielizni sa nachádzajú zvyšky pracieho prostriedku.	<ul style="list-style-type: none"> ■ Niektoré pracie prostriedky bez fosfátov obsahujú nerozpustné zvyšky. ■ Zvoľte plákanie alebo bielizeň po vypraní vykefujte.
V režime pozastavenia sa na displeji rozsvieti symbol  .	<ul style="list-style-type: none"> ■ Úroveň vody je príliš vysoká. Nie je možné pridať bielizeň. V prípade potreby okamžite zavrite dvierka. ■ Na pokračovanie programu stlačte tlačidlo Štart/Doplnenie .
V režime pozastavenia zmizne symbol  z displeja.	Dvierka sú odomknuté. Je možné pridať bielizeň.
Ak nemôžete odstrániť a opraviť poruchu svojpomocne (po vypnutí a opätovnom zapnutí práčky), vykonajte nasledovné:	<ul style="list-style-type: none"> ■ Spotrebič vypnite a odpojte zástrčku sieťového kábla. ■ Zatvorte prívod vody a kontaktujte zákaznícky servis. → Strana 31
* V závislosti od modelu	



Zákaznícky servis

Ak nemôžete odstrániť poruchu sami, obráťte sa na náš zákaznícky servis.

Vždy nájdeme vhodné riešenie, aby sa predišlo zbytočnej návšteve našich technikov.

Zákazníckemu servisu uveďte označenie produktu (č. E) a výrobné číslo (č. FD) spotrebiča.

č. E _____	FD _____
------------	----------

č. E Označenie produktu
 č. FD Výrobné číslo

Tieto informácie nájdete (v závislosti od modelu):

- Na vnútornej strane dverí alebo na servisnom veku
- Na zadnej strane spotrebiča

Dôverujte odborným znalostiam výrobcu. Kontaktujte nás. Vďaka tomu môžete mať istotu, že opravy vykoná vyškolený servisný personál a použije pritom len originálne náhradné diely.



Technické údaje

Rozmery:

850 x 600 x 590 mm
(výška x šírka x hĺbka)

Hmotnosť

68 kg (v závislosti od modelu)

Pripojenie napájania

Sieťové napätie 220 – 240 V, 50 Hz

Menovitý prúd 10 A

Menovitý výkon 2 300 W

Tlak vody

100 – 1 000 kPa (1 – 10 bar)

Spotreba energie vo vypnutom stave:

0,12 W

Príkon v pohotovostnom režime (spotrebič v zapnutom stave):

0,50 W



Inštalácia a pripojenie

Rozsah dodávky

Upozornenia

- Skontrolujte, či práčka nebola počas prepravy poškodená. Nikdy nepoužívajte poškodený spotrebič. Ak máte akékoľvek sťažnosti, kontaktujte predajcu, u ktorého ste si spotrebič zakúpili, alebo náš zákaznícky servis.
- V bubne sa môže vyskytovať vlhkosť z dôvodu záverečného testovania.

Obsah bubna a hadice dodávané so spotrebičom sa líšia v závislosti od modelu.

- **Štandardný model**

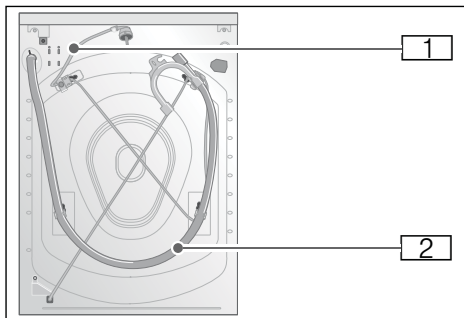

■ Aqua-Secure

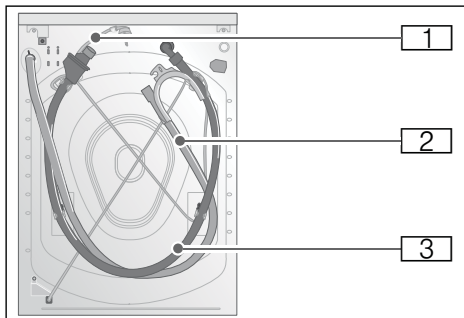

■ Aqua-Stop

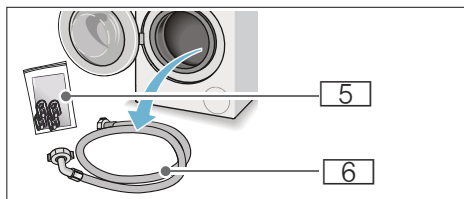
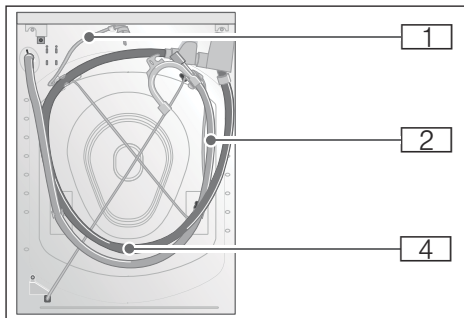

- 1 Sieťový kábel
 - 2 Vypúšťacia hadica s kolenom
 - 3 Hadica na prívod vody pre model Aqua-Secure
 - 4 Hadica na prívod vody pre model Aqua-Stop
 - 5 Dodávaná dokumentácia:
 - Pokyny na prevádzku a montáž + doplnkový list pre pokyny na prevádzku a montáž
 - Umiestnenie adresára zákazníckeho servisu*
 - Záruka*
 - Kryty na otvory po odstránení prepravných poistiek
 - Mierka* tekutého pracieho prostriedku
 - Adaptér s tesniacou podložkou od 21 mm = 1/2" do 26,4 mm = 3/4" *
 - 6 Hadica na prívod vody pre štandardný model
- * v závislosti od modelu

Okrem toho je na pripojenie vypúšťacej hadice k sifónu potrebná hadicová objímka (s priemerom 24 – 40 mm, k dispozícii u špecializovaných predajcov).

Potrebné náradie

- Vodováha na vyváženie
- Kľúč veľkosti:
 - 13 na uvoľnenie prepravných vzpier, a
 - 17 na zarovnanie nožičiek spotrebiča

Bezpečnostné pokyny

Varovanie

Riziko poranenia!

- Práčka je veľmi ťažká. Pri zdvíhaní/preprave práčky buďte opatrný. Používajte ochranné rukavice.
- Ak práčku budete zdvíhať za jej vyčnievajúce časti (napr. dvierka práčky), tieto časti sa môžu zlomiť a spôsobiť zranenie. Práčku nedvíhajte za vyčnievajúce časti.
- V prípade, že hadica a sieťový kábel nie sú vedené správne, hrozí nebezpečenstvo zakopnutia a poranenia. Hadice a káble umiestnite tak, aby ste vylúčili riziko zakopnutia.

Pozor!

Poškodenie spotrebiča

Zamrznuté hadice môžu prasknúť. Práčku neinštalujte na miestach, kde teplota klesá pod nulu alebo v exteriéri.

Pozor!

Poškodenie vodou

Body pripojenia hadice na prívod vody a odtokovej hadice sú pod vysokým tlakom. Aby ste predišli úniku vody alebo škodám spôsobeným vodou, postupujte podľa pokynov uvedených v tejto kapitole.

Upozornenia

- Popri bezpečnostných informáciách uvedených tu môže mať miestny dodávateľ vody a elektriny špeciálne požiadavky.
- V prípade pochybností zaistíte odborné pripojenie spotrebiča technikom.

Umiestnenie spotrebiča

Upozornenie: Práčka musí byť vyvážená a umiestnená stabilným spôsobom tak, aby sa nepohybovala.

- Miesto inštalácie musí byť pevné a rovné.
- Mäkké podlahy/ podlahové krytiny nie sú vhodné.

Inštalácia prístroja na podložku alebo na drevenú trámovú

podlahu

Pozor!

Poškodenie spotrebiča

Práčka sa pri odstreďovaní môže pohybovať a vyskočiť/zvrhnúť zo základne.

Nožičky zariadenia musia byť zabezpečené upevňovacími svorkami. Obj. č. WMZ 2200, WX 975600, Z 7080X0

Upozornenie: Na drevených trámových podlahách nainštalujte práčku nasledovne:

- V rohu (ak je to možné),
- Na vodeodolnej podložke (s hrúbkou min. 30 mm), ktorá je pevne priskrutkovaná k podlahe.

Inštalácia spotrebiča na podstavec so zásuvkou

Podstavec Obj. č.: WMZ 20490, WZ 20490, WZ 20520

Zabudovanie spotrebiča do kuchynskej linky

⚠ Varovanie

Nebezpečenstvo usmrtenia!

Ak sa dotknete častí pod napätím, hrozí nebezpečenstvo zásahu elektrickým prúdom.

Neodstraňujte kryciu dosku spotrebiča.

Upozornenia

- Potrebny je voľny priestor so šírkou 60 cm.
- Práčku inštalujte iba pod celistvú pracovnú dosku, ktorá je pevne spojená s príslušnými skrinkami.

Odstránenie prepravných poistiek

Pozor!

Poškodenie spotrebiča

- Práčka je pri preprave zaistená pomocou prepravných poistiek. Ak sa prepravné poistky neodstránia, môže pri prevádzke práčky dôjsť k poškodeniu.

Pred prvým použitím spotrebiča sa uistite, že ste úplne odstránili všetky štyri prepravné poistky. Poistky uschovajte na bezpečnom mieste.

- Aby nedošlo k prípadnému poškodeniu pri preprave práčky, ktorú budete vykonávať niekedy neskôr, pred jej prepravou je potrebné namontovať prepravné poistky.

Upozornenie: Skrutky spojené s rukávmi odložte na bezpečné miesto.

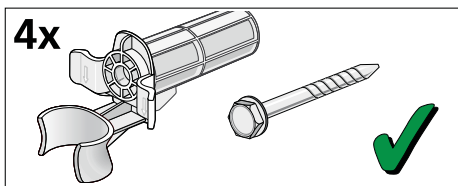

1. Vyberte hadice z držiakov.

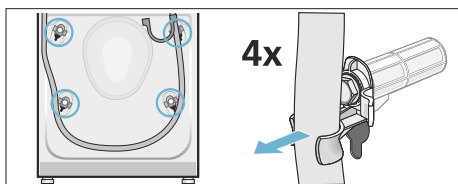

2. Vyberte napájací kábel z držiakov. Povoľte a odstráňte všetky štyri prepravné poistky. Odstráňte návleky.

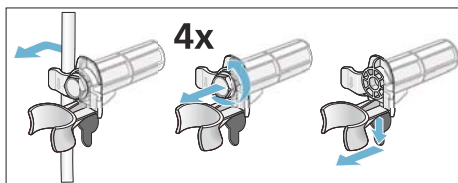

3. Nasadte kryty. Pevne zaistite kryty na svojom mieste pôsobením tlaku na zaistovacie háčiky.

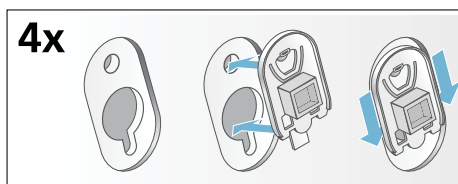

Dĺžky hadice a kábla

■ Pripojenie na ľavej strane

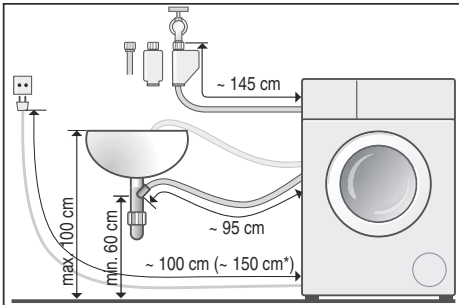

■ Pripojenie na pravej strane

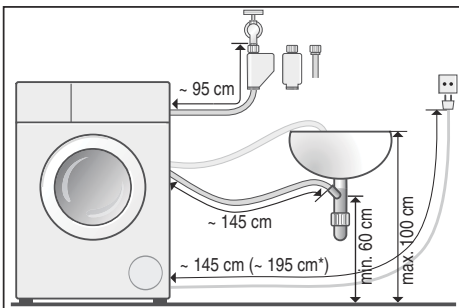

* závisí od modelu

Tip: Nasledovné doplnky sú k dispozícii u špecializovaných predajcov / v zákazníckom servise:

- Predĺženie Aqua-Stop a hadica na prívod studenej vody (cca 2,50 m); obj. č. WMZ 2380, WZ 10130, Z 7070X0
- Dlhšia napájacia hadica pre štandardné modely (cca 2,20 m.); individuálne číslo dielu pre zákaznícky servis: 00353925

Prívod vody

⚠ Varovanie

Nebezpečenstvo úrazu elektrickým prúdom!

Systém Aqua-Stop obsahuje elektrický ventil. Ak bezpečnostný ventil Aqua-Stop ponoríte do vody, hrozí nebezpečenstvo zásahu elektrickým prúdom. Neponárajte bezpečnostný ventil do vody.

Upozornenia

- Do práčky napúšťajte len studenú vodu.
- Nepripájajte práčku k zmiešavaciemu kohútiku netlakového bojlera s horúcou vodou.
- Nepoužívajte opotrebovanú prívodnú hadicu. Používajte len dodávanú napájaciu hadicu alebo takú, ktorú získate u autorizovaného odborného predajcu.
- Neohýbajte ani nestláčajte hadicu na prívod vody.
- Neupravujte (neskracujte, neprerezávajte) hadicu na prívod vody (v opačnom prípade nie je možné ďalej ručiť za jej pevnosť).
- Pripojenia skrutiek uťahujte výhradne rukou. Ak sú pripojenia skrutiek utiahnuté príliš silno pomocou nástroja (klieští), môžu sa poškodiť závit.
- Pri pripájaní k 21 mm = 1/2" kohútiku najskôr namontujte adaptér* s tesniacou podložkou od 21 mm = 1/2" do 26,4 mm = 3/4".

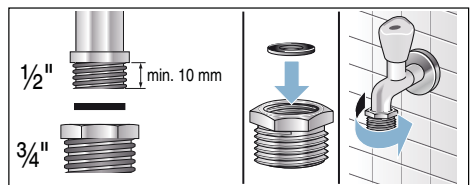

* dodávaný v závislosti od modelu

Optimálny tlak vody vo vodovodnej sieti

Minimálne 100 kPa (1 bar)

Maximálne 1 000 kPa (10 bar)

Keď je kohútik otvorený, prietok vody je minimálne 8 l/min.

Ak je tlak vody vyšší, musí byť nainštalovaný redukčný ventil.

Pripojenie

Pripojte prírodnú hadicu k vodovodnému kohútiku ($\frac{3}{4}$ "= 26,4 mm) a k spotrebiču (nie je nutné pre modely so systémom Aqua-Stop, pretože je trvalo inštalovaný):

- Model: **Štandardný**

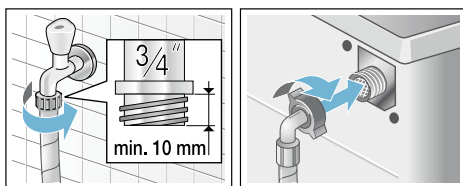

- Model: **Aqua-Secure**

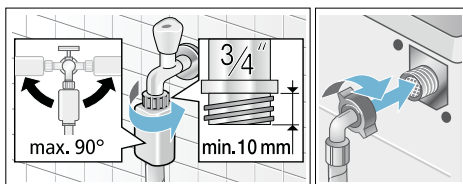

- Model: **Aqua-Stop**

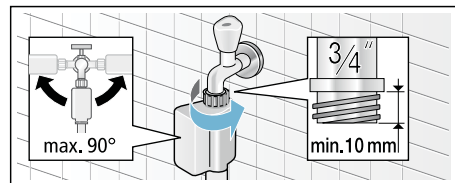

Upozornenie: Opatrne otvorte prívod vody a skontrolujte tesnosť pripojenia. Skrutkový spoj je pod tlakom napájacej vody.

Odtok vody

Pozor!

Poškodenie vodou

Ak vypúšťacia hadica vykĺzne z umývadla alebo od pripájacieho bodu počas vypúšťania vody z dôvodu vysokého tlaku vody, unikajúca voda môže spôsobiť škody. Zaisťte odtokovú hadicu tak, aby nemohla vyklízuť.

Upozornenia

- Vypúšťaciu hadicu neohýbajte ani na ňu nevyvíjajte pozdĺžny tlak.
- Výškový rozdiel medzi montážnym povrchom a odtokom: min. 60 cm, max. 100 cm

Odtokovú hadicu vody môžete umiestniť nasledovne:

- **Odpad v dreze**



Varovanie

Nebezpečenstvo oparenia!

Počas prania pri vysokých teplotách, hrozí nebezpečenstvo obarenia v prípade kontaktu s horúcou vodou (napríklad pri vypúšťaní horúcej vody do umývadla).

Na horúcu vodu nesiahajte.

Pozor!

Poškodenie spotrebiča / tkanín

Ak je koniec vypúšťacej hadice ponorený vo vypúšťanej vode, voda môže byť nasávaná späť do spotrebiča a môže poškodiť spotrebič / tkaniny.

Uistite sa, že:

- Uzáver nebráni vypúšťaniu do drezu.
- Koniec vypúšťacej hadice nie je ponorený do vypustenej vody.
- Voda odtéká dostatočne rýchlo.

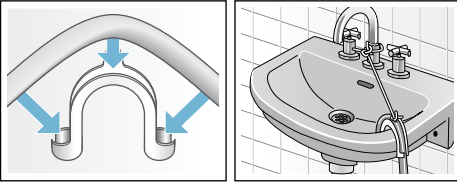

■ Odtok do sifónu

Pripájací bod musí byť zabezpečený pomocou hadicovej objímky s priemerom 24 – 40 mm (k dispozícii v špecializovaných predajniach).

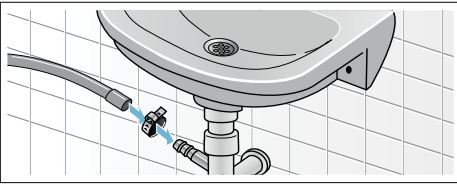

Vyrovnanie prístroja

Vyváženie spotrebiča pomocou vodováhy.

Nesprávne vyváženie môže viesť k zvýšenej hlučnosti, vibráciám a pohybu práčky.

1. Povoľte poistné matice pomocou kľúča otáčaním v smere hodinových ručičiek.
2. Skontrolujte vyrovnanie práčky pomocou vodováhy a v prípade potreby ju vyrovnajte. Zmeňte výšku otáčaním nožičiek spotrebiča. Všetky štyri nožičky spotrebiča musia byť pevne na podlahe.
3. Zaisťovaciu maticu utiahnite k skriní práčky. Nožičku pritom držte pevne, neupravujte jej výšku. Zaisťovacie matice na všetkých štyroch nožičkách spotrebiča musia byť pevne priskrutkované k skriní práčky.

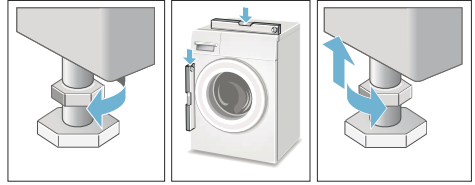

Elektrické pripojenie

⚠ Varovanie

Nebezpečenstvo usmrtenia!

Ak sa dotknete častí pod napätím, hrozí nebezpečenstvo zásahu elektrickým prúdom.

- Nikdy sa nedotýkajte ani nedržte elektrickú zástrčku mokrými rukami.
- Napájací kábel ťahajte len za zástrčku a nikdy nie za kábel samotný, pretože by ste ho mohli poškodiť.
- Nikdy nevyťahujte elektrickú zástrčku počas prevádzky.

Dodržiujte nasledovné informácie a zabezpečte, aby:

Upozornenia

- Sieťové napätie a napätie uvedené na práčke (štítku) boli rovnaké. Príkon a požadované poistkové istenie sú uvedené na typovom štítku spotrebiča.
- Práčku pripájajte len k striedavému napätiu, a to iba pomocou správne nainštalovanej a uzemnenej zásuvky.
- Zástrčka pasuje do zásuvky.
- Prierez vedenia je dostatočný.
- Uzemňovací systém je správne nainštalovaný.
- Sieťový kábel smie vymieňať len kvalifikovaný elektrikár (ak je to nutné). Náhradné káble sú k dispozícii v **základníckom servise**.
- Nepoužívajte sieťové rozbočovače / spojky ani predžvovacie káble.

- Ak je použitý prúdový chránič, použitý je len typ, ktorý označuje symbol . Len tento symbol zaručuje dodržanie aktuálnych predpisov platných pre zariadenie.
- Zástrčka je prístupná po celý čas.
- Sieťový kábel nie je zalomený, stlačený, zmenený alebo preseknutý.
- Sieťový kábel neprichádza do styku s tepelnými zdrojmi.

Pred prvým práním

Pred opustením nášho podniku bola práčka dôkladne testovaná. Ak chcete odstrániť zvyšky produktov a na odstránenie vody, ktorá mohla zostať po testovaní, spustíte prvý prací cyklus **bez** bielizne.

Upozornenie: Práčka **musí byť správne nainštalovaná a pripojená.**

→ *Strana 31*

1. Skontrolujte spotrebič.
Upozornenie: Nikdy nepoužívajte poškodený spotrebič. Informujte zákaznícky servis.
2. Odstráňte ochrannú fóliu z pracovnej dosky a ovládacieho panelu.
3. Pripojte napájací kábel.
4. Otvorte **prívod vody**.
5. Nevkladajte žiadnu bielizeň. Zatvorte dvierka.
6. V závislosti od modelu spustite program **čistenie bubna*** alebo program **bavlna 90 °C**.
7. Otvorte zásobník na pracíe prostriedky.
8. Nalejte približne 1 liter vody do zásobníka **II**.
9. Nalejte bežný prací prostriedok do zásobníka **II**.

Upozornenie: Aby sa zabránilo peneniu, používajte len polovičné množstvo pracíeho prostriedku podľa odporúčania výrobcu. Nepoužívajte čistiace prostriedky určené pre vlnu a jemnú bielizeň.

10. Zatvorte zásobník na pracíe prostriedok.
11. Stlačte tlačidlo **Štart/Doplnenie** .
12. Keď program skončí, vypnite spotrebič.

Vaša práčka je teraz pripravená na použitie.

Preprava

napr. pri návrate domov

Prípravné práce:

1. Zatvorte prívod vody.
2. Znížte tlak vody v prívodnej hadici.
→ *"Upchatie filtra pri prívode vody" na strane 26*
3. Vypustite zvyšný prací roztok.
→ *"Upchatie čerpadla" na strane 25*
4. Odpojte práčku od elektrickej siete.
5. Odmontujte hadice.

Inštalácia prepravných poistiek:

1. Odmontujte kryty a uschovajte ich na bezpečnom mieste.
Ak je to nutné, použite skrutkovač.

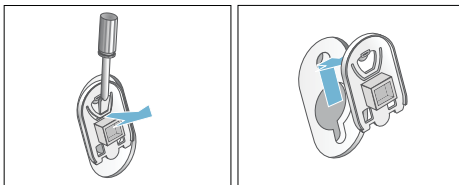

2. Namontujte všetky štyri návleky. Pripnite sieťový kábel do držiakov. Vložte a utiahnite skrutky.

* v závislosti od modelu

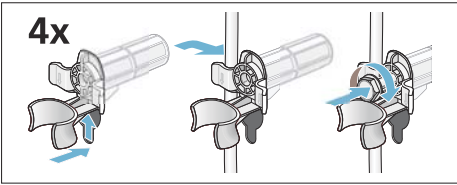

Pred opätovným zapnutím spotrebiča:

Upozornenia

- Prepravné poistky **musia byť** odstránené.
→ "Odstránenie prepravných poistiek" na strane 34
- Aby ste predišli vytečeniu nepoužitého pracieho prostriedku do odpadu počas ďalšieho prania: vlejte 1 liter vody do zásobníka II a spustíte program **Vypúšťanie**.

Aqua
Stop

Záruka na Aqua-Stop

Platí len pre prístroje s funkciou Aqua-Stop

Predajca poskytuje na základe kúpnej zmluvy, okrem záruky na spotrebič, aj dodatočnú záruku na náhradu škody podľa nasledujúcich podmienok:

1. Ak chybou nášho systému Aquastop došlo ku škodám, bude súkromným užívateľom za spôsobené škody poskytnutá náhrada.
2. Poskytujeme doživotnú záruku na spôsobené škody.
3. Predpokladom nároku na záruku je odborná inštalácia a zapojenie spotrebiča s funkciou Aquastop podľa návodu; zahŕňa tiež správne namontované Aquastop predĺženia (originálne príslušenstvo).
Záruka sa nevzťahuje na poškodené prívody alebo vodné armatúry pripojené k Aquastop prípojke na prívode vody.

4. Na spotrebiče s funkciou Aquastop nie je v priebehu prevádzky potreba dohliadať. Po vypnutí spotrebiča nie je nutné prívod vody uzatvárať. Urobte tak iba v prípade dlhšej neprítomnosti, napr. dlhšej dovolenky.

Prehľad programov

Program/typ bielizne / informácie	Nastavenia
Názov programu: Krátke vysvetlenie programu a uvedenie, pre ktoré tkaniny je vhodný.	max. naplnenie; teplota otáčky pri odstredovaní* ďalšie nastavenia, ktoré môžu byť zvolené
 Bavlna: Odolné tkaniny a tkaniny odolné voči teplu z bavlny alebo ľanu Upozornenie: Nastavenie SpeedPerfect je vhodné ako krátky program pre mierne znečistenú bielizeň.	7 kg/4** kg; - - (studená) - 90 °C - - - (Zastavené plákanie), 0 - 1400* ot/min =☹☺, Voda+/extra plákanie
 Bavlna eco  : Odolné tkaniny a tkaniny odolné voči teplu z bavlny alebo ľanu Energeticky optimalizované pranie vďaka zníženiu teploty a zároveň do siahnutiu zodpovedajúceho výsledku prania porovnateľného s programom  Bavlna . Upozornenie: Teplota prania je nižšia ako vybraná teplota. Ak chcete dosiahnuť vyššiu teplotu vody, použite program  Bavlna s vyššou teplotou ako je požadované.	7 kg; - - (studená) - 90 °C - - - (Zastavené plákanie), 0 - 1400* ot/min Voda+/extra plákanie
 Snadno udržovateľné (Lahko udržovateľné): Tkaniny zo syntetických materiálov alebo zmiešaných materiálov	4 kg; - - (studená) - 60 °C - - - (Zastavené plákanie), 0 - 1200* ot/min =☹☺, Voda+/extra plákanie
 Vlna/Ruční prání (Vlna/Ručné pranie): Ručne alebo v práčke prateľné tkaniny z vlny alebo s vysokým obsahom vlny. Osobitne jemný prací program, aby sa zabránilo zrazeniu, dlhšie pauzy programu (textil zostáva v pracom roztoku). Upozornenia <ul style="list-style-type: none"> ■ Vlna má živočíšny pôvod, napr. angorská, alpaka, z lám, ovčia. ■ Použite prací prostriedok, ktorý je vhodný pre vlnu vhodnú na pranie v práčke. 	2 kg; - - (studená) - 40 °C - - - (Zastavené plákanie), 0 - 800 ot/min -
 Super 15/30': Extra krátky program trvajúci cca 15 / 30 minút, ktorý je vhodný pre malé kusy mierne znečistenej bielizne Upozornenie: Pri výbere nastavenia SpeedPerfect sa spustí program Super 15' .	2/3,5 kg; - - (studená) - 40 °C - - - (Zastavené plákanie), 0 - 1200* ot/min =☹☺
 Mix: Zmiešané naplnenie bavlnenými a syntetickými tkaninami	4kg; - - (studená) - 40 °C - - - (Zastavené plákanie), 0 - 1400* ot/min =☹☺, Voda+/extra plákanie
 Noční prání (Nočné pranie): Osobitne tichý program na pranie v noci. Vhodný pre bavlnené, ľanové, syntetické a zmiešané tkaniny Upozornenie: Deaktivovaný bzučiak ukončenia.	4 kg; - - (studená) - 40 °C - - - (Zastavené plákanie), 0 - 1400* ot/min =☹☺, Voda+/extra plákanie
* maximálne otáčky pri odstredovaní závisia od programu a modelu ** znížené naplnenie pre nastavenie SpeedPerfect *** v závislosti od modelu	

Program/typ bielizne / informácie	Nastavenia
Názov programu: Krátke vysvetlenie programu a uvedenie, pre ktoré tkaniny je vhodný.	max. naplnenie; teplota
	otáčky pri odstreďovaní*
	ďalšie nastavenia, ktoré môžu byť zvolené
 Plákanie/Odstreďovanie/Odčerpávanie: Kombinovaný extra program na plákanie a odstreďovanie bielizne a vypúšťanie plákačkej vody Upozornenia <ul style="list-style-type: none"> ■ Nastavenie Voda+/Extra plákanie je prednastavené. ■ Len na plákanie,rpm (Ootáčky pri odstreďovaní) nastavte na 0. ■ Len na odstreďovanie, deaktivujte Voda+/Extra plákanie a ak je to potrebné, nastavte otáčky odstreďovania. ■ Len na vyprázdnenie,rpm (Ootáčky pri odstreďovaní) nastavte na 0 a deaktivujte Voda+/Extra plákanie. 	- ; - - -- (Zastavené plákanie), 0 - 1400* ot/min Voda+/extra plákanie
 Čistenie bubny (Čistenie bubna): Program na čistenie a starostlivosť o bubon a vonkajšiu vaňu, napr. pred spustením prvého pracieho cyklu, pri častom praní pri nízkej teplote (40 °C alebo nižšia) alebo v prípade, že sa po dlhšom čase nepoužívania vytvoril zápach. Ak nebol dlhšiu dobu použitý program s teplotou 60 °C alebo vyššou, začne blikať svetelný indikátor Čistenie bubna  . Upozornenia: <ul style="list-style-type: none"> ■ Spustíte program údržby bubna bez bielizne. ■ Použite prací prášok alebo čistiaci prostriedok obsahujúci bieliadlo. Aby sa zabránilo peneniu, používajte len polovičné množstvo pracieho prostriedku podľa odporúčania výrobcu. Nepoužívajte čistiace prostriedky určené pre vlnu a jemnú bielizeň. 	0 kg; 90 °C 1200* ot/min -
 Jemné/Hedvábí (Jemné/Hodváb): Na jemné, prateľné tkaniny, napr. z hodvábu, saténu, syntetických vlákien alebo zmiešaných tkanín (napr. hodvábne blúzky, hodvábne satky) Upozornenie: Použite prací prostriedok, ktorý je vhodný na jemné tkaniny alebo hodváb, ktorý je možné prať v práčke.	2 kg; - - (studená) - 40 °C - -- (Zastavené plákanie), 0 - 800 ot/min =   , Voda+/extra plákanie
 Prikrývky/Deky (Prikrývky/Deky): Výrobky plnené syntetickými vláknami, ako napr. vankúše, prikrývky a periny vhodné na pranie. Program je tiež vhodný pre výrobky plnené perím Upozornenie: Veľkú bielizeň perte samostatne. Použite prací prostriedok určený pre jemný textil a postupujte podľa pokynov uvedených na štítku týkajúcom sa starostlivosti o daný výrobok. Nepoužívajte príliš veľa pracieho prostriedku.	2 kg (Perie 1,5 kg); - - (studená) - 60 °C - -- (Zastavené plákanie), 0 - 1200* ot/min =   , Voda+/extra plákanie
 Sport/Fitness (Šport/Fitness): Športové oblečenie a oblečenie na voľný čas vyrobené z mikrovlákná. Upozornenia: <ul style="list-style-type: none"> ■ Bielizeň sa nesmie ošetrovať zmäkčovačom tkanín (avivážou). ■ Pred praním dôkladne vyčistite zásobník na prací prostriedok (všetky zásobníky) na účel odstránenia zvyškov aviváže. 	2 kg; - - (studená) - 40 °C - -- (Zastavené plákanie) , 0 - 800 ot/min =   , Voda+/extra plákanie
 Tmavé prádlo (Tmavá bielizeň): Tmavé tkaniny z bavlny a tmavé tkaniny s jednoduchou starostlivosťou. Upozornenie: Tkaniny perte obrátené naruby.	3,5 kg; - - (studená) - 40 °C - -- (Zastavené plákanie), 0 - 1200* ot/min =   , Voda+/extra plákanie

* maximálne otáčky pri odstreďovaní závisia od programu a modelu

** znížené naplnenie pre nastavenie **SpeedPerfect**

*** v závislosti od modelu

Program/typ bielizne / informácie	Nastavenia
Názov programu: Krátke vysvetlenie programu a uvedenie, pre ktoré tkaniny je vhodný.	max. naplnenie; teplota
	otáčky pri odstreďovaní*
	d'alsie nastavenia, ktoré môžu byť zvolené
Košile/Halenky (Blúzky/košele): Nežehliteľné košele alebo blúzy z bavlny, ľanu, syntetických vlákien alebo zmiešaných tkanín Upozornenia ■ Košele/blúzy určené len na krátke odstreďovanie pri nastavení Lahké žehlenie ***. Ak sú ešte príliš mokré, tak ich zaveste. → Samovyhladzovací efekt ■ Na pranie košiel/blúz z hodvábu/jemnej tkaniny používajte program Jemné/Hodváb	2 kg; - - (studená) - 60 °C - - - (Zastavené plákanie), 0 - 800 ot/min = , Voda+/extra plákanie
AlergiePlus (AlergiaPlus): Náročné textilie vyrobené z bavlny alebo ľanu Upozornenie: Zvlášť vhodný na pranie položiek, ktoré musia byť hygienicky čisté, a to najmä s ohľadom na citlivú pokožku, vďaka dlhšiemu praciemu cyklu pri stanovenej teplote, vyššej hladine vody a pri dlhšom odstreďovaní.	6,5 kg; - - (studená) - 60 °C - - - (Zastavené plákanie), 0 - 1400* ot/min = , Voda+/extra plákanie
* maximálne otáčky pri odstreďovaní závisia od programu a modelu ** znížené naplnenie pre nastavenie SpeedPerfect *** v závislosti od modelu	



Údaje o spotrebe

Spotreba energie a vody, trvanie programu a zostatková vlhkosť pre hlavný prací program

(približné hodnoty)

Program	Naplnenie	Spotreba energie*	Spotreba vody*	Trvanie programu*
Bavlna	20 °C 7 kg	0,29 kWh	76 l	2 1/2 h
Bavlna	40 °C 7 kg	1,01 kWh	76 l	3 h
Bavlna	60 °C 7 kg	1,20 kWh	76 l	2 1/2 h
Bavlna	90 °C 7 kg	2,25 kWh	87 l	2 1/2 h
Snadno udržovateľné (Lahko udržovateľné) 40 °C	4 kg	0,79 kWh	69 l	2 h
Mix	40 °C 4 kg	0,63 kWh	46 l	1 1/4 h
Jemné/Hedvábí (Jemné/Hodváb)	30 °C 2 kg	0,22 kWh	38 l	3/4 h
Vlna/ruční prání (Vlna/Ručné pranie) 30 °C	2 kg	0,19 kWh	44 l	3/4 h

Program	Približné informácie o zostatkovej vlhkosti**		
	WAN28...	WAN24...	WAN20...
	Max. 1400 ot/min	Max. 1200 ot/min	Max. 1000 ot/min
Bavlna	53 %	58 %	68 %
Snadno udržiavateľné (Lahko udržiavateľné)	40 %	40 %	40 %
Jemné/Hedvábí (Jemné/Hodváb)	30 %	30 %	30 %
Vlna/Ruční prání (Vlna/Ručné pranie)	45 %	45 %	45 %

Hodnoty určené podľa normy STN EN 60456:2010.
 * Sledované hodnoty sa môžu odchyľovať od uvedených hodnôt v závislosti od tlaku vody, tvrdosti vody a teploty prírodnej vody, teploty prostredia, typu, množstva a úrovne znečistenia bielizne, použitého pracieho prostriedku, výpadkov dodávky elektrickej energie a zvolených doplnkových funkcií.
 ** Informácie o zostatkovej vlhkosti sú stanovené na základe povolenej rýchlosti odstredovania daného programu a maximálneho naplnenia.

Programy na testovanie účinnosti pre bavlnené tkaniny

Nasledovné programy (štandardné programy označené symbolom) sú vhodné na čistenie bežne znečistených bavlnených tkanín a sú najúčinnnejšie pri zohľadnení spotreby energie aj vody.

Štandardné programy pre bavlnu sú v súlade s (EÚ) Nariadením č. 1015/2010	Naplnenie	Približné trvanie programu
Bavlna eco + **	7 kg	3 1/2 h
Bavlna eco + **	3,5 kg	3 1/2 h
Bavlna eco + **	3,5 kg	3 1/2 h

** Nastavenie programu na kontrolu spotreby a označenie energetickým štítkom vyhovujú smernici 2010/30/EÚ so studenou vodou (15 °C). Špecifikácia teploty programu je založená na teplote uvedenej na štítku týkajúcom sa starostlivosti o textilie. Skutočná teplota prania sa môže od uvedenej teploty programu líšiť z dôvodu úspory energie. Účinnosť prania zodpovedá výberu teploty.

Upozornenia

- Tento doplnkový list je súčasťou pokynov na prevádzku a montáž. Všetky dokumenty uchovajte na ďalšie použitie.
- Ďalšie dôležité informácie nájdete v pokynoch na prevádzku a montáž.

INFORMAČNÝ LIST

BSH domácí spotřebiče s.r.o., Radlická 350, 158 00 Praha 5



Značka	BOSCH
Model	N28160CS
Kapacita v kg	
Trieda energetickej účinnosti	A+++
Ekoznačka EU	—
Meraná ročná spotreba energie v kWh ¹⁾	1
Spotreba energie štandardného programu: bavlna 60°C plná náplň	0 8
bavlna 60°C polovičná náplň	0,69
bavlna 40°C polovičná náplň	0 1
Meraná spotreba energie vo vypnutom stave	0 12
Meraná spotreba energie v režime ponechania v zapnutom stave	0
Meraná ročná spotreba vody v l ²⁾	020
Trieda účinnosti odstreďovania A (najlepšia) ... G (horšia)	B
Max. počet otáčok odstreďovania za min. bavlna 60°C	1400
Zostatková vlhkosť v %	5
Štandardné programy, ku ktorým sa vzťahujú informácie na štítku a informačnom liste ⁴⁾	bavlna 60°C bavlna 40°C
Trvanie štandardného programu: bavlna 60°C plná náplň	200
bavlna 60°C polovičná náplň	200
bavlna 40°C polovičná náplň	200
Trvanie režimu ponechania v zapnutom stave	—
Hlučnosť v dB (A) re 1 pW ³⁾ : pranie	
odstreďovanie	
Spotrebič určený na zabudovanie	nie

1) Spotreba energie v kWh za rok na základe 220 štandardných pracích cyklov s programami bavlna 60°C a 40°C s celou a polovičnou náplňou a spotreba v režimoch s nízkou spotrebou energie. Skutočná spotreba energie bude závisieť na tom, ako sa spotrebič používa.

2) Spotreba vody v l za rok na základe 220 štandardných pracích cyklov s programami bavlna 60°C a 40°C s celou a polovičnou náplňou a spotreba v režimoch s nízkou spotrebou energie. Skutočná spotreba vody bude závisieť na tom, ako sa spotrebič používa.

3) Úroveň emisií hluku šíreného vzduchom vyjadrená v dB (A) re 1 pW zaokrúhlená na najbližšie celé číslo počas fáz prania a odstreďovania pri štandardnom programe bavlna 60°C s plnou náplňou.

4) Tieto programy sú vhodné pre pranie bežne znečistenej bavlnenej bielizne a ide o najúčinnější programy z hľadiska kombinovanej spotreby energie a vody.

Prípadné technické zmeny, tlačové chyby a odlišnosti vo vyobrazení sú vyhradené bez upozornenia.

Aktuálny návod nájdete na webových stránkach

www.bosch-home.com/sk.

**BOSCH**

Stvorené pre život

Záručný list

firmy BSH domácí spotřebiče s.r.o.

2 rokyzáruka od výrobcu
na všetky spotřebičeDovozca: **BSH domácí spotřebiče s.r.o.**

Radlická 350

158 00 Praha 5

Výrobok:	Produktové číslo: E-Nr. Poradové číslo: FD
Dátum predaja, pečiatka, podpis	Dátum montáže, pečiatka, podpis

Predajca je povinný úplne a čitateľne vyplniť všetky požadované údaje v záručnom liste v deň predaja spotrebiča. Neoddeliteľnou súčasťou tohto záručného listu je daňový doklad o predaji výrobku.

Záručný list je dokladom práv spotrebiteľa v zmysle Občianskeho zákonníka. Je súčasťou výrobku s výrobným číslom uvedeným na prednej strane tohto záručného listu, zvlášť v prípadoch dlhších než zákonom daná záručná lehota je záručný list jedným z dokázateľných prostriedkov práv užívateľa. Je v záujme spotrebiteľa, aby si skontroloval správnosť a úplnosť všetkých uvedených údajov, ako i to, či dostal od predajcu záručný list so správnym označením pre uvedený druh výrobku.

Odporúča sa, aby výrobky montoval a uviedol do prevádzky autorizovaný servis, ktorý poskytuje záruku odbornej montáže, predvedenie a preskúšanie výrobku.

Montáž a inštalácia spotrebiča musí byť vykonaná v súlade s vyhláškou ÚBP SR č. 718/2002 Z. z. súvisiacich predpisov a noriem v platnom znení.

Pred montážou výrobku je nutné, aby boli splnené všetky podmienky pre pripojenie na inžinierske siete podľa platných noriem a podľa návodu na použitie.

Zápisy o uskutočnených opravách:

Dátum objed. opravy	Dátum dokončenia	Číslo oprav. listu	Stručný opis poruchy

Záručný list

firmy BSH domácí spotřebiče, s.r.o.

Dovozca: BSH domácí spotřebiče, s.r.o.
Radlická 350
158 00 Praha 5



BOSCH

Stvorené pre život

10 rokov

záruka na motor

Výrobok:	Údaje o predajcovi: Obchodné meno (meno a priezvisko*):
Výrobca:  BOSCH Stvorené pre život	Adresa firmy (bydlisko*):
Typ (E-Nr.):	
Výrobné číslo (FD):	IČ: DIC: Adresa firmy:
Dátum predaja:	Tel.:

*Len u fyzických osôb

Na motor vyššie uvedeného výrobku poskytuje výrobca **záručnú lehotu** v dĺžke trvania **10 rokov**.

Upozornenie: **Pri reklamácii motora** s predĺženou zárukou je potrebné predložiť nielen doklad o kúpe spotrebiča, **ale aj tento záručný list**, ktorý používateľa oprávňuje **na predĺženú záruku na motor v trvaní 10 rokov od dátumu zakúpenia**.

Zápisy o vykonaných opravách:

Dát. objed. opravy	Dátum dokončenia	Číslo oprav. listu	Stručný popis poruchy

NOVINKA: 10 rokov záruky na motor

A to nehovoríme len tak. To vám skutočne garantujeme. V prípade vybraných automatických práčok dokonca na obdobie nasledujúcich 10 rokov.

Záručný list na motor automatické práčky WAN28160CS

Popri všeobecnej záruke na spotrebiče poskytujeme teraz podľa ďalej uvedených podmienok tiež špeciálnu záruku na motor automatické práčky WAN28160CS kúpené od 01. 01. 2016. Zákonná zodpovednosť predajcu vyplývajúca z bežnej kúpnej zmluvy s koncovým zákazníkom tým zostáva nedotknutá:

1. Odstránime všetky poruchy motora EcoSilence Drive, ktoré boli preukázateľne spôsobené chybou materiálu a/alebo výrobnou chybou.
2. Záručná lehota predstavuje 10 rokov a začína plynúť dňom, keď spotrebič kúpil prvý koncový zákazník. Záruka musí byť v záručnej lehote uplatnená u niektorého z našich servisných partnerov (prípadne u predajcu). Predpokladom na uplatnenie záruky je predloženie originálneho dokladu o kúpe spotrebiča alebo záručného listu.
3. Záruku nemožno uplatniť, ak je porucha motora EcoSilence Drive spôsobená nevhodným používaním spotrebiča, používaním pre domácnosť neobvyklým, nedodržaním návodu na obsluhu alebo montážnych pokynov.
4. V prípade uznania garančného nároku bude motor EcoSilence Drive podľa uváženia servisného technika na mieste opravený alebo nahradený novým motorom. V rámci špeciálnej predĺženej záruky potom zaniká nárok na výmenu celého spotrebiča. Vymenené náhradné dielce sa stávajú majetkom spoločnosti BSH domáci spotrebiče s.r.o.
5. Garančná oprava motora EcoSilence Drive potom v rámci tejto špeciálnej záruky (po uplynutí zákonnej záruky) nespôsobuje plynutie novej záručnej lehoty ani jej predĺženie.
6. Ďalšie nároky, najmä na náhradu škôd vzniknutých mimo spotrebiča, sú vylúčená, ak takáto zodpovednosť nevyplýva priamo zo zákona.

Tieto záručné podmienky platia na motor EcoSilence Drive, ktorý je súčasťou vyššie uvedenej práčky, kúpené v Slovenskej republike.

BSH domáci spotrebiče s.r.o.
Radlická 350
158 00 Praha 5
Česká republika

Upozornenie pre predajcov

Predajca je povinný dať zákazníkovi platný doklad o predaji, kde bude uvedený dátum predaja a označenie spotrebiča, a súčasťou dokladu o kúpe tovaru je správne a úplne vyplnený záručný list v deň predaja výrobku. V prípade predpredajnej reklamácie je potrebné predložiť riadne vyplnený reklamačný protokol.

Záručné podmienky

- na výrobok sa poskytuje záručná lehota **24 mesiacov** odo dňa zakúpenia výrobku kupujúcim
- spotrebiteľ je oprávnený chybu vytknúť do šiestich mesiacov od jej zistenia, najneskôr však do uplynutia záručnej lehoty
- pri reklamácií je podmienkou predložiť platný daňový doklad o kúpe výrobku (napr. pokladničný blok, faktúru a pod.)
- ak je výrobok používaný na iný než výrobcom stanovený účel alebo je výrobok používaný v rámci predmetu obchodnej činnosti, poskytuje sa záručná lehota 6 mesiacov odo dňa zakúpenia, keďže spotrebiče sú určené výhradne na použitie v domácnosti
- za chybu výrobku sa nepovažuje jeho nadmerné opotrebovanie a z toho vyplývajúce absencie niektorých pôvodných vlastností, ktoré boli spôsobené napr. zanedbaním bežnej údržby, čistenia, nadmerným používaním výrobku
- záručná lehota neplynie počas obdobia, keď kupujúci nemôže užívať tovar pre jeho chyby, za ktoré zodpovedá predávajúci
- ak nebude zistená žiadna porucha, na ktorú sa vzťahuje bezplatná záručná oprava, alebo bude zistená porucha nezavinená výrobcom, hradí náklady spojené s vyslaním servisného technika osoba, ktorá uplatnila nárok na túto opravu
- záručné opravy vykonávajú autorizované servisné strediská podľa zoznamu uvedeného v tomto záručnom liste

Právo na bezplatnú opravu výrobku na náklady BSH domáci spotrebiče s.r.o., organizačná zložka Bratislava, zaniká, ak:

- je nečitateľný výrobný štítok alebo na výrobku chýba,
- údaje na doklade o predaji sa líšia od údajov uvedených na výrobnom štítku spotrebiča,
- výrobok bol namontovaný v rozpore s návodom na montáž, prípadne nebol dodržaný súlad s platnými STN alebo s návodom na obsluhu,
- výrobok bol neodborne namontovaný alebo nebol uvedený do prevádzky organizáciou oprávnenou v zmysle vyhlášky ÚBP SR č. 718/2002 Z. z., platí pre plynové spotrebiče a spotrebiče s elektrickým napájaním 400 V, ako i pre spotrebiče dodávané bez elektrického kábla, prípadne bez elektrickej koncovky,
- bola vykonaná konštrukčná zmena alebo zásah do výrobku neoprávnenou osobou,
- porucha na výrobku vznikla použitím neoriginálnych náhradných dielov alebo príslušenstva,
- ide o poškodenie: mechanické, nadmernou záťažou, v dôsledku vodného kameňa, neodborného zapojenia, živelnou pohromou, vonkajšími vplyvmi a pod.

Vyhlasenie o hygienickej neškodnosti výrobku

Všetky výrobky distribuované spoločnosťou BSH domáci spotrebiče s.r.o., organizačná zložka Bratislava, prichádzajúce do styku s potravinami **spĺňajú požiadavky** o hygienickej neškodnosti podľa **európskej normy EC 1935/2004**. Toto vyhlásenie sa vzťahuje na všetky výrobky prichádzajúce do styku s potravinami uvedené v aktuálnom cenníku BSH domáci spotrebiče s.r.o., organizačná zložka Bratislava.

Symbol uvedený na výrobku alebo jeho obale upozorňuje na to, že výrobok po skončení jeho životnosti nepatrí k bežnému domácejmu odpadu, ale ho treba odovzdať do špeciálnej zberne odpadu na recyklovanie elektrických alebo elektronických spotrebičov.

Vašou podporou správnej likvidácie pomáhate opäť získať cenné suroviny a chrániť tak životné prostredie. Ďalšie informácie o recyklovaní tohto výrobku získate na miestnom úrade, v zberni odpadu alebo v združení Envidom, ktoré zabezpečuje zber, prepravu, spracovanie, recykláciu a ekologické zneškodňovanie elektroodpadu v zmysle zákona.



Uistenie dovozcu o vydaní vyhlásenia o zhode

Vážený zákazník,

Podľa zákona č. 264/1999 Z. z. Vás uistujeme, že na všetky výrobky distribuované spoločnosťou BSH domáci spotrebiče s. r. o. našim obchodným partnerom, bolo vydané prehlásenie o zhode v zmysle zákona č. 264/1999 Z. z. a príslušných nariadení vlády. Toto uistenie dovozcu o vydaní prehlásenia o zhode sa vzťahuje na všetky výrobky vrátane plynových spotrebičov, ktoré sú obsiahnuté v aktuálnom cenníku firmy BSH domáci spotrebiče s. r. o.

Kontakt na servis domácich spotrebičov BOSCH

Dodávateľ:

BSH domácí spotřebiče s.r.o. – organizačná zložka Bratislava

BSH domácí spotřebiče s.r.o.
Radlická 350
158 00 Praha 5

Príjem opráv:

Tel.: +421 244 450 808
Email: **opravy@bshg.com**

Objednávky príslušenstva a náhradných dielov:

Tel.: +421 244 452 041
Email: **dily@bshg.com**

Zákaznícke poradenstvo:

Tel.: +421 244 452 041
Email: **bosch.spotrebice@bshg.com**

Aktuálne informácie o servise nájdete na internetových stránkach **www.bosch-home.com/sk**.

Tu máte možnosť si dojednať opravu pomocou online formulára.



Kondenzační sušička s tepelným
čerpadlem



BOSCH

WTH85200BY

cz Návod k použití a k instalaci



4 242002 855257

Vaše nová sušička

Rozhodli jste se pro zakoupení sušičky značky **Bosch**.

Věnujte prosím několik minut času k přečtení tohoto návodu a seznamte se s přednostmi Vaší sušičky.

Pro zajištění vysoké kvality značky **Bosch** byla u každé sušičky opouštějící náš podnik provedena pečlivá kontrola funkce a bezvadného stavu.

Další informace k našim výrobkům, příslušenství, náhradním dílům a servisu najdete na našich internetových stránkách www.bosch-home.com/cz nebo se obraťte na náš zákaznický servis.

Popisuje-li návod k použití a k instalaci různé modely, bude na odpovídajících místech upozorněno na rozdíly.



Uved'te sušičku do provozu teprve po přečtení tohoto návodu k použití a k instalaci!

Pravidla zobrazení:

Varování!

Tato kombinace symbolu a výstražného slova upozorňuje na eventuální nebezpečnou situaci. Nedodržení pokynů může mít za následek smrt nebo poranění.

Pozor!

Toto výstražné slovo upozorňuje na eventuální nebezpečnou situaci. Nedodržení pokynů může mít za následek věcné a/nebo ekologické škody.

Pokyn/tip

Pokyny pro optimální používání spotřebiče/užitečné informace.

1. 2. 3. / a) b) c)

Manipulační kroky jsou označeny číslicemi nebo písmeny.

■ / -

Výčty jsou označeny čtverečkem nebo pomlčkou.

Obsah

	Použití podle určení	4		
	Bezpečnostní pokyny	4		
	Děti/dospělí/domácí zvířata	4		
	Instalace	5		
	Obsluha	7		
	Čištění/údržba	9		
	Ochrana životního prostředí	11		
	Obal/starý spotřebič	11		
	Chladivo	11		
	Pokyny pro úsporu	11		
	Instalace a připojení	12		
	Rozsah dodávky	12		
	Instalace a připojení sušičky	12		
	Volitelné příslušenství	13		
	Přeprava a ochrana proti mrazu	13		
	Nejdůležitější ve zkratce	14		
	Seznámení se se spotřebičem	15		
	Sušička	15		
	Ovládací panel	16		
	Displej	17		
	Prádlo	18		
	Příprava prádla	18		
	Třídění prádla	18		
	Přehled programů	19		
	Programy	19		
	Tlačítka	21		
	Obsluha spotřebiče	22		
	Vložení prádla a zapnutí sušičky	22		
	Nastavení programu	22		
	Spuštění programu	22		
	Průběh programu	22		
	Změna programu nebo přidání prádla	22		
	Přerušování programu	23		
	Konec programu	23		
	Vyjmutí prádla a vypnutí sušičky	23		
	Vyprázdnění nádržky na kondenzovanou vodu	23		
	Čištění filtru na vlákna	24		
	Nastavení signalizace	25		
	Zvuky	26		
	Čištění spotřebiče	26		
	Čištění sušičky a ovládacího panelu	26		
	Čištění čidla vlhkosti	26		
	Čištění filtru EasyClean	27		
	Co dělat v případě poruchy?	28		
	Údaje o spotřebě	30		
	Tabulka s hodnotami spotřeby	30		
	Nejefektivnější program pro bavlněné textilie	30		
	Technické údaje	31		
	Zákaznický servis	31		



Použití podle určení

- Tento **spotřebič** je určen pouze pro použití v domácnosti.
- Neinstalujte ani neprovozujte tento **spotřebič** v místech, kde je vystaven působení mrazu nebo venkovního prostředí. Pokud ve **spotřebiči** zmrzne zbytková voda, vzniká nebezpečí jeho poškození. Zmrzlé hadice mohou prskat/mohou se vytvářet trhliny.
- **Spotřebič** lze používat pouze pro sušení domácího prádla, tj. částí, které byly vyprány ve vodě a jsou vhodné pro sušení v bubnu pračky (viz štítek na prádle). Používání **spotřebiče** pro jiné účely je mimo určenou oblast jeho použití a je zakázáno.
- Tento **spotřebič** je určen pro použití ve výšce maximálně 4 000 metrů nad hladinou moře.

Než zapnete spotřebič:

Zkontrolujte, zda **spotřebič** nemá viditelné poškození. Nespouštějte **spotřebič**, je-li poškozený.

V případě jakýchkoli problémů se obraťte na našeho odborného prodejce nebo zákaznický servis.

Čtěte a dodržujte provozní a instalační pokyny a řiďte se dalšími informacemi dodanými společně s tímto **spotřebičem**. Uchovejte dokumenty pro další použití nebo pro další majitele.



Bezpečnostní pokyny

Následující bezpečnostní informace a pokyny jsou určeny pro **Vaši** ochranu před zraněním i ochranu **Vašeho** prostředí před věcnými škodami.

Je však třeba přijmout potřebná opatření a při instalaci, údržbě, čištění a provozu **spotřebiče** postupovat s náležitou opatrností.

Děti / dospělí / domácí zvířata



Varování Nebezpečí smrti!

Děti a jiné osoby, které nejsou schopné posoudit nebezpečí při používání **spotřebiče**, se mohou poranit nebo se mohou dostat do životu nebezpečné situace. Proto vezměte na vědomí tyto skutečnosti:

- Děti ve věku od 8 let a dospělé osoby s omezenými fyzickými, smyslovými či duševními schopnostmi nebo osoby s nedostatečnými zkušenostmi mohou **spotřebič** používat, pokud jsou pod dohledem nebo absolvovaly školení o bezpečném používání **spotřebiče** a pochopily potenciální nebezpečí při používání **spotřebiče**.

- S tímto spotřebičem si nesmějí hrát děti.
- Nenechte děti provádět bez dozoru čištění nebo údržbu tohoto spotřebiče.
- Dětem do 3 let a domácím zvířatům zabraňte kontaktu s tímto spotřebičem.
- Nenechávejte spotřebič bez dozoru, jsou-li v blízkosti děti nebo jiné osoby, které nejsou schopny posoudit potenciální nebezpečí.

Varování

Nebezpečí smrti!

Děti se mohou uzavřít uvnitř spotřebiče a dostat se do životu nebezpečné situace.

- Neumísťujte spotřebič za dveře, protože ty mohou blokovat dvířka spotřebiče nebo bránit jejich úplnému otevření.
- Dosáhne-li spotřebič konce své životnosti, vytáhněte síťovou zástrčku ze zásuvky, než oddělíte síťový kabel, a potom zničte zámek na dvířkách spotřebiče.

Varování

Nebezpečí udušení!

Děti se mohou zabalit do obalů/fólie nebo součástí balení, pokud je jim dovoleno si s nimi hrát, nebo si je mohou přetáhnout přes hlavu a udusit se.

Obaly, fólie a součásti balení udržujte z dosahu dětí.

Varování

Nebezpečí otravy!

Prací prostředky a aviváže mohou být při požití jedovaté. Při jejich náhodném pozření vyhledejte lékařskou pomoc. Uchovávejte prací prostředky a aviváž mimo dosah dětí.

Varování

Podráždění očí/kůže!

Kontakt s pracími prostředky nebo avivážmi může způsobit podráždění očí nebo kůže. Pokud Vám prací prostředky či aviváž vniknou do očí nebo přijdou do styku s pokožkou, propláchněte je vodou. Uchovávejte prací prostředky a aviváž mimo dosah dětí.

Instalace

Varování

Nebezpečí úrazu elektrickým proudem/požáru/věcných škod/poškození spotřebiče!

Není-li spotřebič řádně instalován, může to vést k nebezpečné situaci. Ujistěte se, že:

- Síťové napětí ve Vaší zásuvce odpovídá jmenovitému napětí uvedenému na spotřebiči (výrobní štítek). Na výrobním štítku je uvedeno zatížení při připojení a požadovaná pojistková ochrana.

- Spotřebič je připojen ke zdroji střídavého proudu pouze prostřednictvím vnitrostátně schválené a uzemněné zásuvky, která byla řádně instalovaná.
- Síťová zástrčka a uzemněná zásuvka si odpovídají a uzemnění bylo řádně instalováno.
- Průřez kabelu je dostatečně velký.
- Síťový kabel je vždy přístupný.
- Při použití jističe zbytkového proudu používejte pouze zařízení s tímto označením: . Jedině toto označení zaručuje, že jsou splněny všechny příslušné předpisy.

⚠ Varování
Nebezpečí úrazu elektrickým proudem/požáru/věcných škod/poškození spotřebiče!

Je-li síťový kabel spotřebiče upraven či poškozen, může dojít k úrazu elektrickým proudem, zkratu nebo požáru při přehřátí.

Síťový kabel nesmí být zamotaný, stlačený nebo upravovaný a nesmí být v kontaktu s tepelnými zdroji.

⚠ Varování
Nebezpečí požáru/věcných škod/poškození spotřebiče!

Použití prodlužovacích šňůr nebo elektrických linek může způsobit požár v důsledku přehřátí či zkratu.

Připojte spotřebič přímo k uzemněné zásuvce, která byla řádně instalovaná. Nepoužívejte prodlužovací šňůry, elektrické linky nebo vícecestné konektory.

⚠ Varování
Nebezpečí poranění/věcných škod/poškození spotřebiče!

- Při provozu může spotřebič vibrovat či se pohybovat, což může vést k poranění nebo věcným škodám. Umístěte spotřebič na čistou rovnou a pevnou plochu a s použitím vodováhy jej vyrovnejte pomocí šroubovacích nožiček.
- Nesprávné umístění (uložení) tohoto spotřebiče na pračce může vést k poranění, věcným škodám a/nebo poškození spotřebiče. Má-li být tento spotřebič umístěn na pračce, musí mít tato pračka minimálně stejnou hloubku a šířku jako spotřebič a musí být na místě zajištěna případnou vhodnou přípojovací sadou → *Strana 13*. Spotřebič MUSÍ být touto přípojovací sadou zajištěn. Jiný způsob ukládání spotřebiče na jiná zařízení je zakázán.

- Uchopíte-li **spotřebič** za vyčnívající části (např. dvířka **spotřebiče**) při zvedání nebo posouvání, mohou se tyto části ulomit a způsobit poranění. Při posouvání **spotřebiče** jej neuchopujte za žádné vyčnívající části.

Varování

Nebezpečí zranění!

- **Spotřebič** je velmi těžký. Jeho zvedání Vám může způsobit poranění. Nezvedejte **spotřebič** sami.
- **Spotřebič** má ostré hrany, o které si můžete pořezat ruce. Neuchopujte **spotřebič** za ostré hrany. Při jeho zvedání používejte ochranné rukavice.
- Nejsou-li hadice a síťové kabely správně vedeny, může vznikat nebezpečí zakopnutí s následkem poranění. Hadice a kabely ved'te tak, aby nepředstavovaly nebezpečí zakopnutí.

Obsluha

Varování

Nebezpečí exploze/požáru!

Prádlo, které přišlo do styku s rozpouštědly, olejem, voskem, odstraňovačem vosku, barvou, mazivem nebo odstraňovačem skvrn, se může při sušení v pračce vznítit, či

dokonce způsobit explozi **spotřebiče**. Proto dodržujte tato opatření:

- Před sušením v pračce prádlo důkladně propláchněte teplou vodou a pracím prostředkem.
- Nevkládejte prádlo do tohoto **spotřebiče** k sušení, pokud nebylo nejprve vypráno.
- Nepoužívejte **spotřebič**, pokud byly pro čištění prádla použity průmyslové chemikálie.

Varování

Nebezpečí exploze/požáru!

- Pokud ve filtru chmýří zůstal zbytkový materiál, může se při sušení vznítit, nebo dokonce způsobit požár či explozi **spotřebiče**. Při každém použití **spotřebiče** po sušení prádla vyčistěte filtr chmýří.
- Některé předměty se mohou při sušení vznítit, nebo dokonce způsobit požár či explozi **spotřebiče**. Z kapes částí prádla odstraňte zapalovače nebo zápalky.
- Je-li ve vzduchu kolem **spotřebiče** uhelný prach, může dojít k explozi. Dbejte na to, aby byl prostor kolem **spotřebiče** za jeho provozu čistý.

Varování **Nebezpečí požáru/věcných škod/poškození spotřebiče!**

Je-li program ukončen před skončením sušicího cyklu, zabraňuje se dostatečnému ochlazení prádla. To se může vznítit nebo může dojít k věcným škodám či poškození spotřebiče.

- Během poslední části sušicího cyklu se prádlo v bubnu neohřívá (ochlazovací cyklus). Tím je zaručeno, že prádlo zůstává na teplotě, při níž nebude poškozeno.
- Nevypínejte spotřebič před ukončením sušicího cyklu, pokud ihned nevyjmete všechny části prádla z bubnu a nerozprostřete je (pro uvolnění tepla).

Varování **Nebezpečí otravy/věcných škod!**

Kondenzační voda není vhodná pro pití a může být kontaminovaná textilním prachem. Kontaminovaná kondenzační voda může představovat nebezpečí pro zdraví a může způsobit věcné škody.
Tuto vodu nepijte a ani dále nepoužívejte.

Varování **Nebezpečí otravy!**

Čistící prostředky, které obsahují rozpouštědla, mohou uvolňovat jedovaté výpary. Nepoužívejte čistící prostředky, které obsahují rozpouštědla.

Varování **Nebezpečí zranění!**

- Opíráte-li se o otevřená dvířka spotřebiče nebo si na ně sedáte, spotřebič se může převrhnout a způsobit Vám poranění. Neopírejte se o otevřená dvířka spotřebiče.
- Vylézáte-li na spotřebič, horní deska může prasknout a způsobit Vám poranění. Nestoupejte na spotřebič.
- Saháte-li do bubnu, který se dosud otáčí, můžete si poranit ruce. Počkejte, až se buben přestane otáčet.

Pozor!**Věcné škody/poškození spotřebiče**

- Překročili-li množství prádla ve spotřebiči maximální kapacitu naplnění, nemusí spotřebič řádně fungovat nebo může dojít k věcným škodám či poškození spotřebiče. Nepřekračujte maximální kapacitu naplnění sušeného prádla. Dodržujte maximální kapacitu naplnění stanovenou pro jednotlivé programy → *Strana 19*.
- Provozujete-li spotřebič bez filtru chmýří nebo je-li filtr chmýří vadný, může dojít k poškození spotřebiče. Neprovozujte spotřebič bez filtru chmýří nebo s vadným filtrem chmýří.
- Lehké předměty jako vlasy a textilní prach mohou být za provozu spotřebiče nasáty do vzduchového vstupu. Udržujte je z dosahu spotřebiče.
- Pěna a pěnová guma se mohou při sušení ve spotřebiči deformovat nebo rozpustit. Nesušte ve spotřebiči části prádla, které obsahují pěnu nebo pěnovou gumu.

- Nalijete-li do spotřebiče špatné množství pracího nebo čistícího prostředku, může dojít k věcným škodám nebo poškození spotřebiče. Používejte prací prostředky/ aviváž/čistící prostředky a změkčovadla v souladu s pokyny výrobce.
- Pokud se spotřebič přehřívá, nemusí řádně fungovat nebo může dojít k věcným škodám a poškození spotřebiče. Dbejte na to, aby vzduchový vstup spotřebiče nebyl za provozu nikdy blokován a aby prostor kolem spotřebiče byl přiměřeně větrán.

Čištění/údržba** Varování****Nebezpečí ohrožení života!**

Spotřebič je poháněn elektřinou. Hrozí úraz elektrickým proudem při dotyku součástí pod napětím. Proto dodržujte tato opatření:

- Vypněte spotřebič. Odpojte spotřebič od napájení (vytáhněte zástrčku).
- Nikdy se nedotýkejte zástrčky mokryma rukama.
- Při vytahování síťové zástrčky ze zásuvky vždy držte samotnou zástrčku a nikdy síťový kabel, jinak může dojít k poškození síťového kabelu.

- Neprovádějte žádné technické úpravy spotřebiče nebo jeho funkcí.
- Opravy a jiné práce na spotřebiči musí provádět pouze zákaznický servis nebo elektrikář. Totéž platí pro výměnu síťového kabelu (v případě potřeby).
- Náhradní síťové kabely lze objednávat u zákaznického servisu.

⚠ Varování
Nebezpečí otravy!

Čisticí prostředky, které obsahují rozpouštědla, mohou uvolňovat jedovaté výpary. Nepoužívejte čisticí prostředky, které obsahují rozpouštědla.

⚠ Varování
Nebezpečí úrazu elektrickým proudem/věcných škod/ poškození spotřebiče!

Pronikne-li do spotřebiče voda, může dojít ke zkratu. Pro čištění spotřebiče nepoužívejte tlakový nebo parní čistič.

⚠ Varování
Nebezpečí poranění/věcných škod/poškození spotřebiče!

Používání náhradních dílů a příslušenství jiných značek je nebezpečné a může způsobit poranění, věcné škody nebo poškození spotřebiče. Z bezpečnostních důvodů používejte původní náhradní díly a příslušenství.

Pozor!
Věcné škody/poškození spotřebiče

Čisticí prostředky a přípravky pro předběžnou přípravu prádla (např. odstraňovač skvrn, spreje pro přeprání) mohou způsobit poškození, pokud se dostanou do styku s povrchem spotřebiče. Proto přijměte tato opatření:

- Nedovolte těmto přípravkům vejít do styku s plochami spotřebiče.
- Spotřebič čistěte pouze vodou a měkkým vlhkým hadrem.
- Jakékoli čisticí prostředky, spreje nebo zbytky jiných látek okamžitě odstraňte.

Ochrana životního prostředí

Obal/starý spotřebič



Obal ekologicky zlikvidujte. Tento spotřebič je označen v souladu s evropskou směrnicí 2012/19/EU o starých elektrických a elektronických zařízeních (waste electrical and electronic equipment – WEEE).

Směrnice platná v zemích EU udává způsob navrácení nebo recyklace zařízení, která už dosloužila.

Chladivo

Výměník tepla sušičky obsahuje v hermeticky uzavřeném zařízení fluorovaný skleníkový plyn.

Skleníkový plyn:	R134a
Plnicí množství (g):	330
GWP (kgCO₂/kgRefrig):	1300
Celkem GWP (kgCO₂):	429

Sušičku nechte odborně zlikvidovat.

Pokyny pro úsporu

- Prádlo před sušením vyždímejte. Při sušším prádle se zkracuje doba sušení a snižuje se spotřeba energie.
- Do sušičky plňte maximální množství prádla.

Upozornění: Nepřekračujte maximální množství prádla pro příslušný program, protože by se prodloužila doba sušení a zvýšila spotřeba energie.

- V místnosti větrejte a zajistěte, aby byla větrací mřížka sušičky volná a aby byla zajištěna výměna vzduchu.
- Po každém sušení vyčistěte filtr na vlákna. Znečištěný filtr na vlákna prodlužuje dobu sušení a zvyšuje spotřebu energie.
- **Režim úspory energie:** Pokud neprovedete delší dobu žádné kroky ovládní, sušička se před spuštěním programu a po skončení programu z důvodu úspory energie automaticky vypne. Displej a kontrolky po několika minutách zhasnou a tlačítko start bliká. Pro aktivaci osvětlení stiskněte libovolné tlačítko, otevřete nebo zavřete dvířka sušičky, otočte volič programů.

Instalace a připojení

Rozsah dodávky

- Sušička
- Návod k použití a k instalaci
- Koš na sušení vlny*
- Odtok kondenzované vody*

Instalace a připojení sušičky

Varování

Nebezpečí ohrožení života!

Sušička je napájena elektrickým proudem, hrozí nebezpečí úrazu elektrickým proudem.

- Zkontrolujte sušičku, zda nezjistíte viditelné poškození. Poškozená sušička se nesmí používat.
- Před připojením k napájení zkontrolujte, zda elektrické napětí uvedené na typovém štítku souhlasí s napájením elektrické zásuvky.
- Používejte pouze proudové chrániče s následujícím označením .
- Dbejte na to, aby síťový kabel nebyl zalomený, přiskřípnutý nebo aby se nedostal do kontaktu se zdrojem tepla či ostrými hranami.

Varování

Děti by se mohly v sušičce zavřít a dostat se do ohrožení života!

Neumísťujte sušičku za dveře nebo posuvné dveře, které by mohly blokovat otevírání dvířek sušičky nebo při něm překážet.

Pozor!

Nebezpečí poranění

- Při zdvihání sušičky byste se mohli poranit kvůli její vysoké hmotnosti. Nezvedejte sušičku sami.
- Mohli byste si poranit ruce o ostré hrany sušičky. Nedotýkejte se ostrých hran sušičky.

* V závislosti na modelu

- Vyčnívající díly sušičky mohou při zvedání nebo posunování prasknout. Nepohybujte sušičkou za vyčnívající díly.

Pozor!

Nebezpečí poškození sušičky nebo textilií

- Zkontrolujte, zda nedošlo k poškození sušičky při přepravě. Poškozenou sušičku nepoužívejte.
- Zbytková voda v sušičce může zmrznout a poškodit sušičku. Neumísťujte sušičku v místnostech, kde hrozí nebezpečí mrazu.

Při instalaci dbejte na následující:

- čistý rovný a pevný podklad,
- aby byla síťová zástrčka neustále přístupná,
- aby byla větrací mřížka sušičky volná a bylo zajištěno dostatečné větrání,
- aby bylo okolí sušičky čisté
- a aby byla sušička vyrovnaná pomocí šroubovacích nožiček.

Upozornění: Pomocí vodováhy zkontrolujte vyrovnání spotřebiče a je-li zapotřebí, vyrovnání opravte. Otáčením nožiček spotřebiče změňte výšku.

Všechny nožičky spotřebiče musí pevně stát na podlaze.

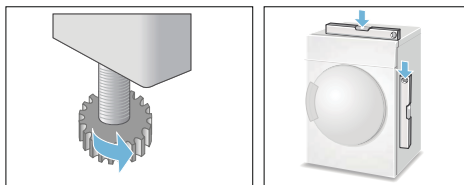

Chybné vyrovnání může způsobit hlasité zvuky, vibrace a chybný pohyb bubnu.

Upozornění: V případě pochybností nechte spotřebič připojit odborníkem.

Volitelné příslušenství

Volitelné příslušenství si můžete objednat* u zákaznického servisu:

■ Souprava pro spojení pračky a sušičky:

Sušičku lze prostorově úsporně umístit na pračku stejné hloubky a šířky.

Sušičku je bezpodmínečně nutné upevnit na pračku pomocí této spojovací soupravy.

Objednací číslo s výsuvnou pracovní deskou: **WTZ11400**.

Objednací číslo bez výsuvné pracovní desky: **WTZ20410**.

■ Podstavec:

Sušičku můžete zvýšit kvůli lepšímu vkládání a vyndávání prádla pomocí podstavce.

Prádlo můžete přemísťovat ve výsuvném koši na prádlo, který je integrovaný v podstavci. Objednací číslo: **WMZ20500**.

■ Koš na sušení vlny:

Vlněné textilie, sportovní obuv a plyšová zvířátka sušte v koši na sušení vlny.

Objednací číslo: **WMZ20600**.

■ Připojovací souprava pro odtok kondenzátu:

Kondenzát odvádějte přímo hadicí.

Objednací číslo: **WTZ1110**.

Přeprava a ochrana proti mrazu

1. Vyprázdněte nádržku na kondenzovanou vodu.
2. Volič programů nastavte na libovolný program.
3. Stiskněte tlačítko start.
4. Počkejte 5 minut.
Upozornění: Kondenzovaná voda se odčerpá.
5. Znovu vyprázdněte nádržku na kondenzovanou vodu.
6. Vypněte sušičku.

Upozornění: I přes odčerpání se v sušičce neustále nachází trocha zbytkové vody.

Pozor!

Zbytková voda může vytéct a způsobit materiální škody.

Sušičku přepravujte nastojato.







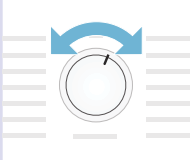
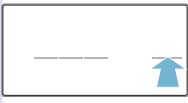

Pozor!

Sušička obsahuje chladivo a může se poškodit.

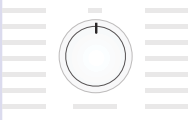
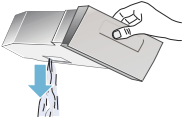
Sušičku nechte před uvedením do provozu dvě hodiny stát.

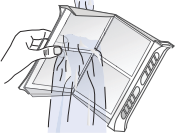
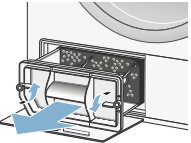
* v závislosti na modelu

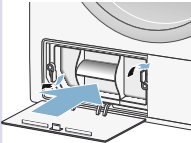
Nejdůležitější ve zkratce

1		→ 	→ 
	Vložte prádlo a zavřete dvířka.	Nastavením voliče programů na libovolný program zapnete sušičku.	Stiskněte tlačítko start.
2		→ 	→ 
	Konec programu.	Vydejte prádlo.	Vypněte sušičku.
3		→ 	
	Vyprázdněte nádržku na kondenzovanou vodu.	Vyčistěte filtr na vlákna.	
4		→ 	→ 
	Když se na displeji zobrazí  , vyjměte filtr EasyClean.	Vyčistěte a usušte filtr EasyClean.	Znovu nasadte filtr EasyClean.

Seznámení se se spotřebičem

Sušička

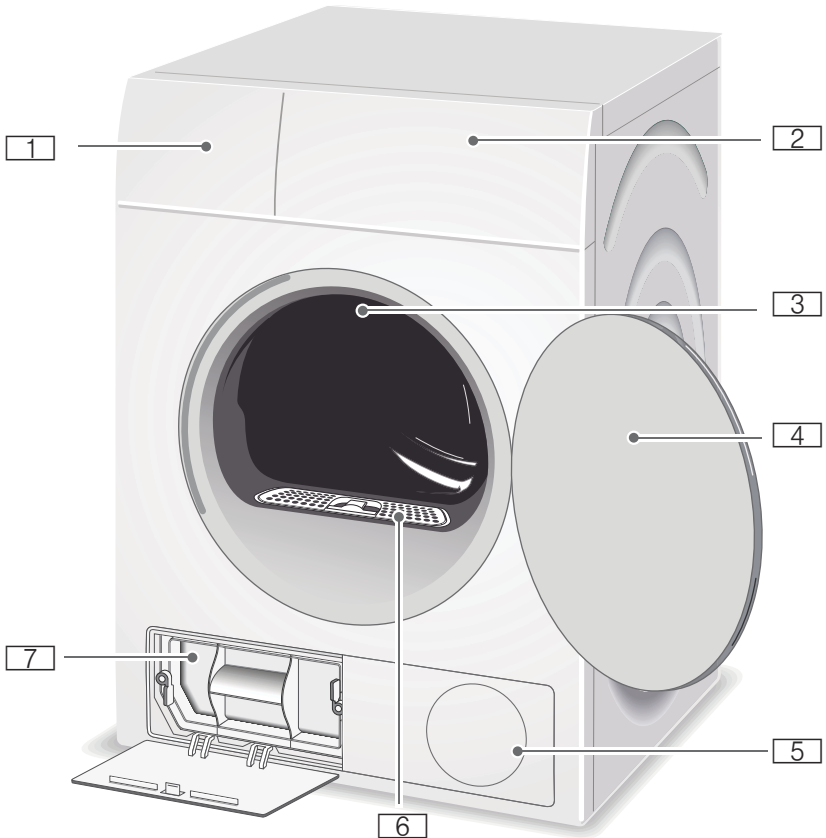

- 1 Nádržka na kondenzovanou vodu
- 2 Ovládací panel a displej
- 3 Vnitřní osvětlení bubnu*
- 4 Dvířka sušičky
- 5 Větrací mřížka
- 6 Filtr na vlákna
- 7 Filtr EasyClean

* V závislosti na modelu

Ovládací panel

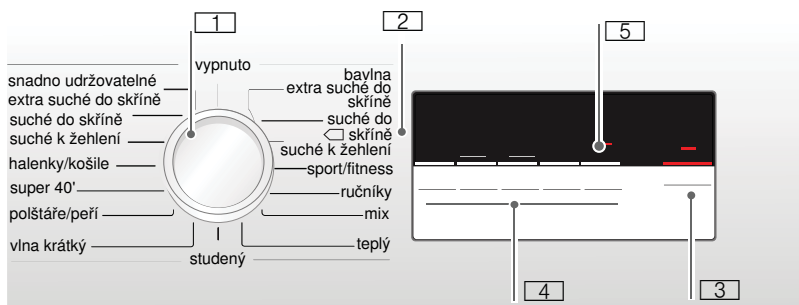

- 1 **Volič programů** pro zapnutí/vypnutí a volbu programu.
- 2 **Programy** → Strana 19.
- 3 **Tlačítko Start** pro spuštění nebo přerušení programu → Strana 21.
- 4 **Tlačítka** pro přednastavené hodnoty programů → Strana 21.
- 5 **Displej** → Strana 17.

Displej

Tlačítka na displeji

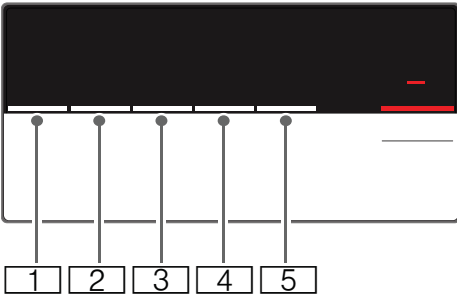







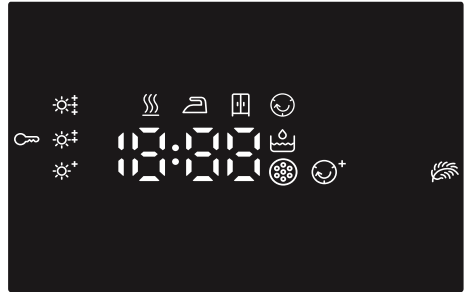



- 1 **Stupeň sušení.**
- 2 **Doba sušení.**
- 3 **Odložený start.**
- 4 **Ochrana před zmačkáním.**
- 5 **Šetrné.**

Podrobný popis všech tlačítek od
→ *Strana 21.*

Displej



-  Vyprázdnění nádržky na kondenzovanou vodu
→ *Strana 23.*
-  Čištění filtru EasyClean
→ *Strana 27.*
-     - **P - End**: postup programu pro sušení, suché k žehlení, suché do skříně, ochrana před zmačkáním, pauza a konec programu.
-  Aktivní dětská pojistka → *Strana 21.*
-  Zvolená ochrana proti zmačkání.
-  Zvolené šetrné sušení.
-  Zvolený stupeň sušení.
- 1:27** Předpokládaná doba trvání programu v hodinách a minutách.
- 3 h** Při zvolení odloženého startu program skončí za 3 hodiny.



Prádlo

Příprava prádla



Varování

Nebezpečí výbuchu a požáru!

Z kapes textilií odstraňte zapalovače a zápalky.

Pozor!

Mohlo by dojít k poškození bubnu sušičky a textilií.

Z kapes textilií odstraňte všechny předměty a dodržujte následující:

- Látkové pásky, vázačky u zástěr atd. zavažte nebo použijte pytlík na praní prádla.
- Zapněte zipy, háčky, poutka a knoflíky. Velké kusy prádla, jako např. povlaky, zapněte.
- Z textilií odstraňte kovové předměty, jako např. kancelářské svorky.
- Pro stejnoměrný výsledek sušení rozřídte prádlo podle druhu tkaniny a sušičího programu.
- Velmi malé kusy, např. dětské ponožky, sušte vždy společně s velkými kusy prádla, např. ručníky.
- Úpletové textilie, např. trička, trikotové prádlo, se při prvním sušení často srazí. Použijte šetrný program.
- Prádlo se snadnou údržbou nepřesušujte. Došlo by k pomačkání prádla.
- Pro jednotlivé kusy prádla použijte časový program.
- Některé prací a ošetrovací prostředky, např. škrob na prádlo nebo aviváž, obsahují částičky, které se mohou usazovat na čidlo vlhkosti. To může ovlivňovat funkci čidla, a tím také výsledek sušení.

Upozornění

- Při praní prádla, které chcete sušit v sušičce, dávkujte prací a ošetrovací prostředky podle údajů výrobce.
- Čidlo vlhkosti → *Strana 26* pravidelně čistěte.

Třídění prádla

- vhodné pro sušení v sušičce
- sušení s normální teplotou
- sušení s nízkou teplotou
- nesušit v sušičce

Upozornění: Prádlo z pračky neukládejte přímo do sušičky. Před umístěním do bubnu sušičky vyždímané prádlo rozřídte.

Pokud společně sušíte slabé, vícevrstvé a silné textilie, budou různě suché. Proto sušte společně jen prádlo ze stejného druhu tkaniny a se stejnou strukturou, abyste dosáhli stejného výsledku sušení. Pokud je prádlo pořád ještě příliš vlhké, můžete pro dosušení použít časový program → *Strana 19*.

Pozor!

Nebezpečí poškození sušičky nebo textilií.

V sušičce nesušte následující textilie:

- Prádlo zašpiněné olejem.
- Neprané textilie.
- Neprodyšné textilie, např. pogumované prádlo.
- Jemné tkaniny, např. hedvábí, syntetické záclony.

Přehled programů

Programy

Program a textilie	Maximální množství prádla a nastavení programu/informace
<p>Název programu Pro které textilie je program vhodný.</p>	<p>Maximální množství prádla vztahující se k hmotnosti suchých textilií Možná nastavení programu</p>
<p>Bavlna  extra suché do skříně  Vícevrstvé silné, odolné textilie z bavlny nebo lnu s možností vyvářky, které špatně schnou.</p>	<p>8 kg</p>
<p>Bavlna  suché do skříně  Normální jednovrstvé, odolné textilie z bavlny nebo lnu s možností vyvářky.</p>	<p>8 kg</p>
<p>Bavlna  suché k žehlení  Normální jednovrstvé, odolné textilie z bavlny nebo lnu s možností vyvářky, které mají být po sušení vlhké a ve stavu vhodném k žehlení nebo pověšení.</p>	<p>8 kg</p>
<p>Snadno udržovatelné  extra suché do skříně  Vícevrstvé silné textilie ze syntetických nebo směsových tkanin, které špatně schnou.</p>	<p>3,5 kg</p>
<p>Snadno udržovatelné  suché do skříně  Normální jednovrstvé textilie ze syntetických nebo směsových tkanin.</p>	<p>3,5 kg</p>
<p>Snadno udržovatelné  suché k žehlení  Normální jednovrstvé textilie ze syntetických nebo směsových tkanin, které mají být po sušení vlhké a ve stavu vhodném k žehlení nebo pověšení.</p>	<p>3,5 kg</p>
<p>Sport/fitness  Oblečení odolné proti vívům počasí a outdoorové oblečení s membránovým povrchem a hydrofobní textilie.</p>	<p>1,5 kg</p>
<p>Ručníky  Odolné ručníky z bavlny.</p>	<p>6 kg</p>
<p>Mix  Směs bavlněných a syntetických textilií.</p>	<p>3 kg</p>

<p>Teplý ☹</p> <p>Všechny druhy textilu; časový program.</p> <p>Vhodný pro předsušené nebo mírně vlhké prádlo a pro dosušení vícevrstvého, silného prádla.</p> <p>Upozornění</p> <ul style="list-style-type: none"> ■ Vlnu, sportovní obuv a plyšová zvířátka sušte výhradně v košíku na vlnu → <i>Strana 13.</i> ■ Při časovém programu není automaticky rozpoznána zbývající vlhkost prádla. Pokud je prádlo po sušení ještě příliš vlhké, nechte program zopakovat a v případě potřeby prodlužte dobu trvání programu. 	<p>3 kg</p> <p>Dobu trvání programu můžete nastavit pomocí tlačítka <i>Doba sušení</i>.</p>
<p>Studený ☹</p> <p>Všechny druhy textilu. Pro osvěžení nebo vyvětrání málo nošených oděvů.</p>	<p>3 kg</p> <p>Dobu trvání programu můžete nastavit pomocí tlačítka <i>Doba sušení</i>.</p>
<p>Halenky/košile 🧺</p> <p>Nežehlivé košile/halenky z bavlny, lnu, syntetických nebo směsových tkanin.</p>	<p>1,5 kg</p>
<p>Super 40' 🧺</p> <p>Syntetika a lehká bavlna.</p>	<p>1 kg</p>
<p>Polštáře/peří 🧺</p> <p>Textilie, polštáře, přikrývky nebo peřiny naplněné peřím.</p> <p>Velké kusy sušte jednotlivě.</p>	<p>1,5 kg</p>
<p>Vlna krátký 🧺</p> <p>Textilie z vlny nebo s podílem vlny, které lze sušit v sušičce.</p>	<p>3 kg</p>

Tlačítka

Tlačítka	Vysvětlení a upozornění
Upozornění:	U všech programů nelze použít všechna tlačítka a jejich funkce.
Přizpůsobit sušení ☼	<p>Pokud Vám prádlo po sušení připadá příliš vlhké, můžete provést jemné nastavení výsledku sušení pomocí stupně sušení, např. suché do skříně. Výsledek sušení lze zintenzivnit pomocí stupně sušení ve třech stupních od ☼* do ☼‡.</p> <p>Pokud jste stupeň sušení přizpůsobili, nastavení zůstane uložené i po vypnutí sušičky.</p> <p>Upozornění: Čím vyšší je stupeň sušení, tím delší je doba trvání programu.</p>
Čas sušení ⌚	Přizpůsobte dobu trvání u časových programů. 20 minut až maximálně 3 hodiny, v krocích po 10 minutách.
Odložený start ⌚	Program skončí za 1 až 24 hodin. Nastavte v krocích po jedné hodině odložený start a posuňte tak spuštění programu. Na displeji se zobrazí požadovaný počet hodin, po kterém program skončí.
Snadné žehlení 😊	Aby nedošlo k pomačkání, pohybuje buben v pravidelných intervalech po sušení prádlem. Automatickou funkci ochrany před zmačkáním po každém programu můžete prodloužit o 60 minut.
Šetrné sušení 🌿	Snižená teplota pro choulostivé textilie, např. polyakryl nebo elastan, může se prodloužit doba sušení.
☞ 3 sek. (Dětská pojistka 3 sek.)	Dětskou pojistku můžete aktivovat nebo deaktivovat tím, že 3 sekundy současně podržíte stisknuté tlačítko odloženého startu a doby sušení.
Start/pauza ▷ 	Spuštění a přerušování programu.



Obsluha spotřebiče

Vložení prádla a zapnutí sušičky

Upozornění: Sušička musí být odborně nainstalovaná a připojená, → *Strana 12*.

1. Vložte prádlo do bubnu.
2. Pro zapnutí sušičky otočte volič programů na libovolný program.
3. Zavřete dvířka sušičky.

Pozor!

Nebezpečí poškození sušičky nebo textilií.

Dbejte na to, abyste do dvířek nepřiskřípli prádlo.

Nastavení programu

Upozornění: Pokud jste aktivovali dětskou pojistku, musíte ji nejprve deaktivovat, teprve potom můžete nastavit program, viz → *Strana 21*.

1. Zvolte libovolný program, podrobné informace k programům od → *Strana 19*.
2. Voličem programů nastavte požadovaný program. Na displeji se zobrazí přednastavené hodnoty zvoleného programu.

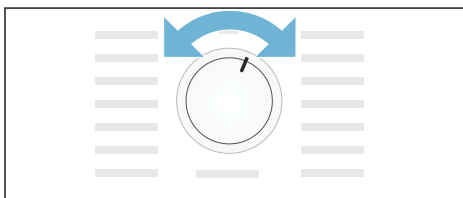

Upozornění: Přednastavené hodnoty programu jsou standardní nastavení, která jsou stanovena již při zvolení programu. Přednastavené hodnoty programu se po zvolení programu zobrazí na displeji.

3. Pokud si to přejete, přednastavené hodnoty změňte. Podrobné informace k tomu od → *Strana 21*.

Spuštění programu

Stiskněte tlačítko Start.

Upozornění: Pokud chcete program zabezpečit proti neúmyslné změně nastavení, aktivujte dětskou pojistku, viz → *Strana 21*.

Průběh programu

Stav programu se zobrazí na displeji.

např. Předpokládaná doba trvání programu v hodinách a minutách.

Upozornění: Po zvolení programu se zobrazí předpokládaná doba sušení při doporučeném naplnění. V průběhu sušení čidla vlhkosti měří zbytkovou vlhkost náplně a přizpůsobí dobu trvání programu (kromě časových programů). Je to viditelné časovými skoky zbývajícího času.



Sušení



Suché k žehlení



Suché do skříně



Ochrana před zmačkáním



Pauza



Konec

Změna programu nebo přidání prádla

Během sušení můžete prádlo kdykoli vyjmout nebo přidat a program změnit nebo přizpůsobit.

1. Otevřete dvířka sušičky nebo stiskněte pro přerušení tlačítko Start.
2. Přidejte nebo vyjměte prádlo.
3. Pokud si to přejete, zvolte jiný program nebo přídatnou funkci.

4. Zavřete dvířka sušičky.
5. Stiskněte tlačítko Start.

Upozornění: Doba trvání programu na displeji se aktualizuje podle množství a zbyvajících vlhkosti prádla. Zobrazené hodnoty se mohou po změně programu nebo množství prádla změnit.

Přerušení programu

Program můžete kdykoli přerušit tím, že otevřete dvířka sušičky nebo stisknete tlačítko Start.

Pozor!
Nebezpečí požáru. Prádlo se může vznítit.

Pokud program zrušíte, musíte všechno prádlo vyndat a rozprostřít tak, aby z něj mohlo uniknout teplo.

Konec programu

Na displeji se zobrazí *End*.

Vyjmутí prádla a vypnutí sušičky

1. Vyndejte prádlo.
2. Nastavte volič programů do polohy vypnuto.

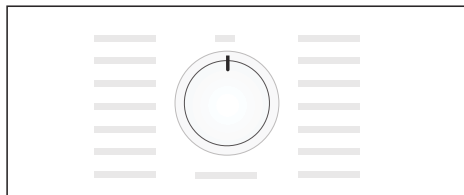

Vyprázdnění nádržky na kondenzovanou vodu

Upozornění

- Kondenzovanou vodu můžete odvádět pomocí volitelného odtoku kondenzované vody* do odpadu.

- Pokud je kondenzovaná voda odváděna pomocí volitelného odtoku kondenzované vody, nemusíte vyprázdnňovat nádržku na kondenzovanou vodu.

Upozornění: Po každém sušení vyprázdnňte nádržku na kondenzovanou vodu, jinak by mohlo dojít k přerušení dalšího sušicího programu, protože by nádržka na kondenzovanou vodu mohla být plná.

1. Vytáhněte nádržku na kondenzovanou vodu ve vodorovné poloze.

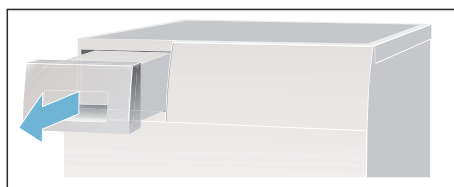

2. Vylijte kondenzovanou vodu.

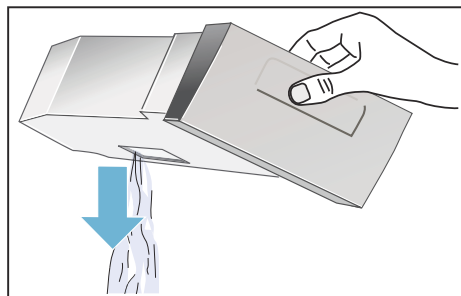

Pozor!

Znečištěná kondenzovaná voda může způsobit poškození zdraví a věcné škody.

Kondenzovaná voda není pitná a může být znečištěná vlákny. Nepijte ji a ani ji nepoužívejte žádným jiným způsobem.

* V závislosti na modelu

3. Zasuňte nádržku na kondenzovanou vodu tak, až citelně znovu zaskočí do sušičky.

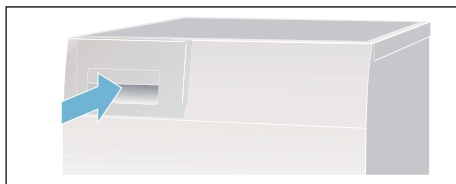

Čištění filtru na vlákna

Upozornění: Vlákna a vlasy z prádla se při sušení zachytávají ve filtru na vlákna. Ucpaný nebo znečištěný filtr na vlákna omezuje proudění vzduchu a sušička nemůže dosáhnout plného výkonu. Čisté filtry na vlákna navíc snižují spotřebu elektrického proudu a zkracují dobu sušení.

Filtr na vlákna vyčistěte **po každém** sušení:

1. Otevřete dvířka sušičky a odstraňte z dvířek všechna vlákna.
2. Vytáhněte dvoudílný filtr na vlákna.

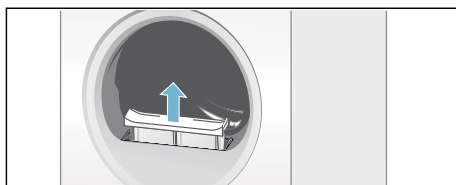

3. Odstraňte vlákna z prohlubně filtru na vlákna.

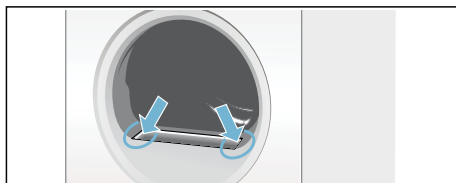

Upozornění: Dbejte na to, aby žádná vlákna nespada do otevřeného otvoru.

4. Vytáhněte ze sebe části dvoudílného filtru na vlákna.

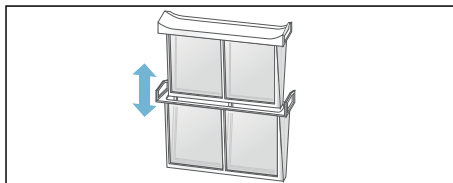

5. Oba filtry odklopte a odstraňte všechna vlákna.

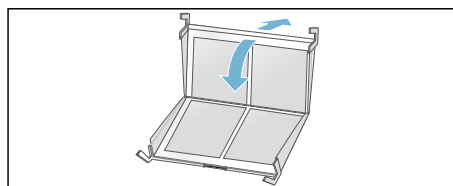

6. Vypláchněte vlákna pod tekoucí teplou vodou.

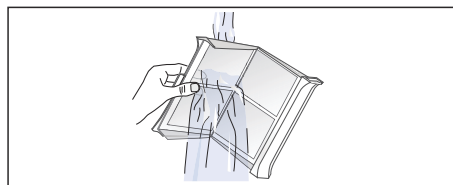

7. Filtry na vlákna osušte, zaklopte je a dvoudílný filtr na vlákna nasadte zpět.

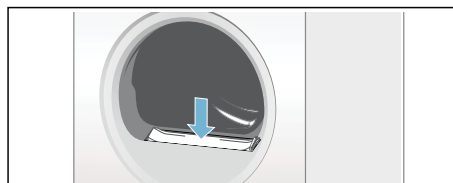

Pozor!
Nebezpečí poškození sušičky.
Sušičku nepoužívejte bez filtru na vlákna nebo s poškozeným filtrem na vlákna.

Nastavení signalizace

Můžete změnit následující nastavení:

- rychlost odstředování, se kterou bylo prádlo před sušením vyždímáno,
- hlasitost signálu na konci programu,
- hlasitost signálů tlačítek.

Pro změnu nastavení musíte vždy nejprve aktivovat režim nastavení.

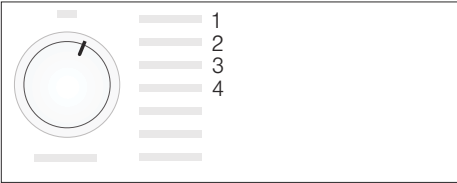

Aktivace režimu nastavení

1. Zapněte sušičku.
2. Zvolte program bavlna v poloze 1 a počkejte 5 sekund.

Nyní je aktivovaný režim nastavení, symboly na displeji zhasnou a zobrazí se doba trvání programu.

1. Stiskněte tlačítko start, držte ho stisknuté a zároveň otočte volič programů doprava do polohy 2.
2. Na displeji se zobrazí hodnota **rychlosti odstředování**.
3. Změňte rychlost odstředování stisknutím tlačítka **odloženého startu** nebo tlačítka **doby sušení**.
4. Otočte volič programů doprava do polohy 3.
5. Na displeji se zobrazí **hlasitost signálu na konci programu**.



0 = vypnutý, 1 = tichý, 2 = střední,
3 = hlasitý, 4 = velmi hlasitý

6. Změňte hlasitost stisknutím tlačítka **odloženého startu** nebo tlačítka **doby sušení**.
7. Otočte volič programů doprava do polohy 4.
8. Na displeji se zobrazí **hlasitost signálu tlačítek**.



0 = vypnutý, 1 = tichý, 2 = střední,
3 = hlasitý, 4 = velmi hlasitý

9. Změňte hlasitost stisknutím tlačítka **odloženého startu** nebo tlačítka **doby sušení**.

Upozornění: Další polohy voliče programů lze zvolit, ale **toto nastavení již nemůžete změnit**.

Ukončení režimu nastavení

Po nastavení požadované rychlosti odstředování a hlasitosti nastavte volič programů do polohy vypnuto. Nastavení jsou nyní uložena.

Zvuky

Upozornění: Při sušení, především v počáteční fázi, dochází v důsledku provozu ke vzniku zvuků způsobených kompresorem a čerpadlem. To je zcela normální a neovlivňuje to bezvadnou funkci spotřebiče.

Kompresor v sušičce způsobuje občas bzučení. Hlasitost se liší v závislosti na programu a fázi sušení.

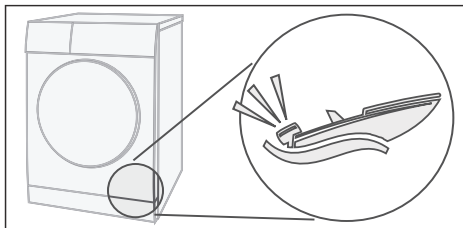

Kompresor se občas odvětrává, a tím vzniká hučivý zvuk.

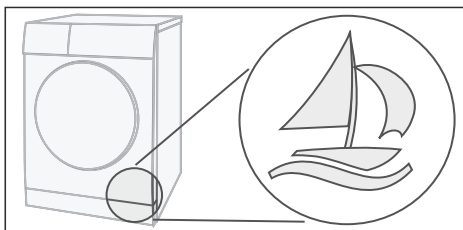

Čerpadlo odčerpává kondenzovanou vodu do nádrčky na kondenzovanou vodu. Vydává při tom zvuky čerpání.

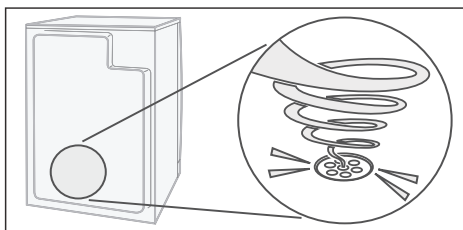

Čištění spotřebiče

Čištění sušičky a ovládacího panelu

⚠ Varování

Nebezpečí ohrožení života!

Sušička je napájena elektrickým proudem, hrozí nebezpečí úrazu elektrickým proudem.

Před čištěním odpojte sušičku od elektrické sítě.

Sušičku čistěte pouze vodou a měkkým vlhkým hadrem.

Okamžitě odstraňte všechny zbytky pracích prostředků, sprejů nebo jiné zbytky. Nepoužívejte čisticí prostředky nebo prostředky pro ošetření prádla před praním (např. spreje před praním, prostředky na skvrny). K čištění spotřebiče nepoužívejte vysokotlaký čistič ani parní čistič.

Čištění čidla vlhkosti

Upozornění: Sušička je vybavená čidlem vlhkosti z ušlechtilé oceli. Čidlo vlhkosti měří stupeň vlhkosti prádla.

Po dlouhé době používání se na čidlo vlhkosti může vytvořit jemná vrstva vodního kamene nebo zbytky pracích a ošetřovacích prostředků. Tyto usazeniny musí být pravidelně odstraňovány, jinak může být ovlivněna funkce čidla a tím také výsledek sušení.

Otevřete dvířka a vyčistěte čidlo vlhkosti drsnější houbičkou.



Pozor!

Nebezpečí poškození čidla vlhkosti.

Čidlo vlhkosti nečistěte abrazivními protředky a drátěnkou.

Čištění filtru EasyClean

Když se na displeji zobrazí , vyčistěte následujícím způsobem filtr EasyClean:

Spotřebič musí být zapnutý.

1. Nejprve vyčistěte filtr na vlákna
→ *Strana 24*.
2. Zavřete dvířka sušičky.
3. Pak otevřete servisní kryt
výměníku tepla.
4. Odjistěte páčku filtru EasyClean.
5. Vytáhněte filtr EasyClean za držadlo.

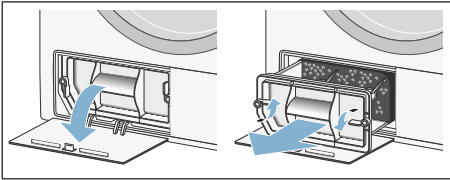

6. Nyní sejměte filtrační vložku.
7. Ručně umyjte filtrační vložku čistou vodou.

Upozornění

- Pokud je filtrační vložka příliš znečištěná, můžete ji také opatrně vysát vysavačem.
- Nepoužívejte čisticí prostředky.

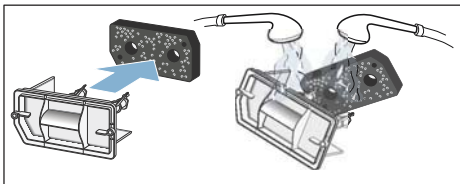

8. Filtrační vložku vysušte vmačkáním vody.

Upozornění: Nasazujte pouze čistou a suchou filtrační vložku.

9. Znovu nasadte filtrační vložku.

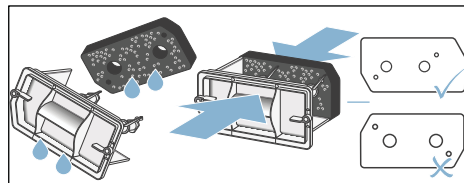

Upozornění: Dbejte na to, aby filtrační vložka nebyla zdeformovaná, roztržená nebo ucpaná. Filtrační vložku umístěte tak, jak je znázorněno výše.

10. Před opětovným nasazením filtru EasyClean zkontrolujte, zda není výměník tepla sušičky příliš znečištěný. Pokud ano, opatrně ho vysajte vysavačem s kartáčovým nástavcem shora dolů.

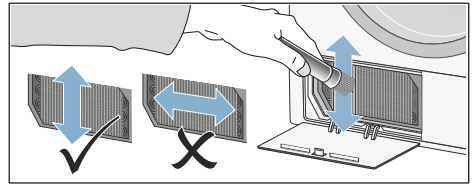

Upozornění: Při čištění dbejte na to, abyste nezdeformovali nebo nepoškodili lamely výměníku tepla.

Pozor!

Nebezpečí poranění.

O lamely výměníku tepla se můžete říznout.
Nedotýkejte se jich rukama.

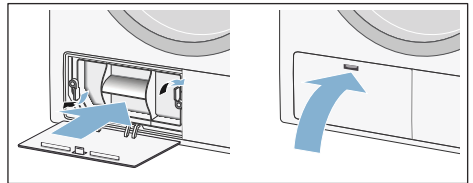

11. Zasuňte filtr EasyClean a zajistěte ho.
12. Zavřete servisní kryt.



13. Vypněte sušičku.
Nyní je filtr EasyClean vyčištěný.

Upozornění: Pokud je filtrační vložka poškozená, můžete si u zákaznického servisu pod číslem náhradního dílu 12007650 objednat novou. Kontaktní údaje všech zemí najdete v příloženém seznamu zákaznických servisů.

Co dělat v případě poruchy?

Poruchy	Příčina/odstranění
 na displeji a sušení se přerušilo.	<ul style="list-style-type: none"> ■ Vyprázdněte nádržku na kondenzovanou vodu a stiskněte tlačítko Start. ■ Pokud je nainstalovaný volitelný odtok kondenzované vody, může být ucpaná nebo zalomená hadice odtoku. Zkontrolujte, zda v hadici nejsou usazeniny, a hadici propláchněte. Hadici vedte tak, aby nebyla zalomená.
 na displeji.	Vyčistěte filtr na vlákna → <i>Strana 24</i> a filtr EasyClean → <i>Strana 27</i> .
 na displeji, ačkoli filtr na vlákna a filtr EasyClean jsou vyčištěné.	<p>Bezpodmínečně dodržujte postup v kapitole → <i>Strana 27</i>.</p> <p>Upozornění: Spotřebič musí být během čištění zapnutý.</p>
Sušička se nespustí.	<ul style="list-style-type: none"> ■ Stiskli jste tlačítko Start? ■ Je zapojená síťová zástrčka a zkontrolovali jste pojistku? ■ Zvolili jste program? Zvolte program. ■ Nejsou otevřena dvířka sušičky? Zavřete dvířka. ■ Není aktivovaná dětská pojistka? Deaktivujte dětskou pojistku. ■ Nezvolili jste dobu skončení? Program se spustí se zpožděním.
Pomačkání.	<ul style="list-style-type: none"> ■ K pomačkání dojde, pokud jste překročili max. množství prádla nebo jste zvolili pro příslušný druh textilií nesprávný program. V tabulce s programy najdete všechny potřebné informace. ■ Oděvy vyjměte hned po usušení. Když je necháte ležet v bubnu, zmačkají se.
Vytéká voda.	Nejedná se o závadu, sušička možná nestojí rovně. Sušičku vyrovnejte.
Zobrazená doba trvání programu se mění během sušení.	Nejedná se o závadu. Čidla vlhkosti měří zbytkovou vlhkost náplně a přizpůsobí dobu trvání programu (kromě časových programů).
Prádlo není úplně suché nebo je ještě příliš vlhké.	<ul style="list-style-type: none"> ■ Horké prádlo se zdá být po skončení programu vlhčí, než ve skutečnosti je. Prádlo rozprostřete a nechte ho vychladnout. ■ Použijte jemné nastavení výsledku sušení, prodlouží se tím doba sušení, ale teplota se nezvýší. Prádlo bude sušší → <i>Strana 21</i>. ■ Zvolte program s delší dobou sušení nebo zvolte intenzivnější výsledek sušení. Teplota se přitom nezvýší. ■ Zvolte časový program pro dosušení ještě vlhkého prádla → <i>Strana 20</i>. ■ Pokud jste překročili maximální množství prádla pro daný program, nemůže se prádlo pořádně usušit. ■ Vyčistěte čidlo vlhkosti v bubnu. Na čidle může dojít k vytvoření jemné vrstvy vodního kamene nebo zbytků pracích a ošetřovacích prostředků, což může ovlivnit jeho funkci. Vaše prádlo nebude zcela suché → <i>Strana 26</i>. ■ Sušení bylo přerušeno kvůli výpadku elektrického proudu, plné nádržce na kondenzovanou vodu nebo překročení maximální doby sušení. <p>Upozornění: Řiďte se také radami pro prádlo → <i>Strana 18</i>.</p>
* V závislosti na modelu	

Poruchy	Příčina/odstranění
Příliš dlouhá doba sušení?	<ul style="list-style-type: none"> ■ Může být znečištěný filtr na vlákna nebo filtr EasyClean, což může způsobit delší dobu sušení. Vyčistěte filtr na vlákna nebo filtr EasyClean. ■ Pokud je větrací mřížka na sušičce zastavěná nebo není volně přístupná, může se tím prodloužit doba sušení. Větrací mřížka musí zůstat volná. ■ Pokud je teplota prostředí vyšší než 35 °C, může se doba sušení prodloužit. ■ Nedostatečná cirkulace vzduchu v místnosti může prodloužit dobu sušení. V místnosti větrejte.
Displej zhasne a bliká tlačítko Start.	Nejedná se o závadu. Je aktivní režim úspory energie → <i>Strana 11</i> .
V místnosti stoupá vlhkost.	Nejedná se o závadu. V místnosti dostatečně větrejte.
Výpadek elektrického proudu.	Sušicí program se přeruší. Vyjměte prádlo a rozprostřete ho nebo spusťte program znovu.
Při sušení se ozývají neobvyklé zvuky.	Nejedná se o závadu, viz také → <i>Strana 26</i> .
Sušička je na povrchu studená, i když suší.	Nejedná se o závadu. Sušička s tepelným čerpadlem suší efektivně při nízkých teplotách.
* V závislosti na modelu	

Upozornění: Nemůžete-li poruchu odstranit sami zapnutím a vypnutím sušičky, obraťte se na zákaznický servis.

Údaje o spotřebě

Tabulka s hodnotami spotřeby

Program	Rychlost odstředování, se kterou bylo prádlo vyždímáno	Doba trvání**		Spotřeba energie**	
		8 kg	4 kg	8 kg	4 kg
Bavlna					
suché do skříně*	1400 ot/min	180 min	101 min	1,52 kWh	0,91 kWh
	1000 ot/min	203 min	122 min	1,90 kWh	1,12 kWh
	800 ot/min	236 min	146 min	2,25 kWh	1,29 kWh
suché k žehlení*	1400 ot/min	123 min	74 min	1,12 kWh	0,66 kWh
	1000 ot/min	146 min	88 min	1,40 kWh	0,82 kWh
	800 ot/min	179 min	107 min	1,58 kWh	0,98 kWh
Snadno udržovatelné		3,5 kg		3,5 kg	
suché do skříně*	800 ot/min	66 min		0,50 kWh	
	600 ot/min	78 min		0,61 kWh	
* Nastavení programu pro testy podle platné normy EN 61121.					
** Hodnoty se mohou lišit od uvedených hodnot v závislosti na druhu textilu, složení prádla určeného k sušení, zbytkové vlhkosti textilu, nastaveného stupně sušení a množství prádla.					

Nejefektivnější program pro bavlněné textilie

Následující „standardní program na bavlnu“ (označený ) je vhodný pro sušení normálně mokrého bavlněného prádla a nejefektivnější ohledně kombinované spotřeby energie pro sušení mokrého bavlněného prádla.

Standardní programy pro bavlnu podle aktuálního nařízení EU 932/2012			
Program	Naplnění	Spotřeba energie	Doba trvání programu
 Bavlna Suché do skříně	8 kg/4 kg	1,90 kWh/1,12 kWh	203 min/122 min
Nastavení programu pro zkoušky a opatření energetickým štítkem podle směrnice 2010/30/EU.			



Technické údaje

Rozměry:

84,8 x 59,8 x 63,6 cm

Výška x šířka x hloubka

Hmotnost:

cca 56 kg

Maximální množství prádla:

8 kg

Nádržka na kondenzovanou vodu:

4,8 l

Napájecí napětí:

220–240 V

Příkon:

max. 600 W

Jištění:

10 A

Teplota prostředí:

5–35 °C

Příkon ve vypnutém stavu:

0,10 W

Příkon v pohotovostním režimu**(nevypnutém stavu):**

0,50 W



Zákaznický servis

Zákaznický servis

Nemůžete-li poruchu odstranit sami, (Co dělat v případě poruchy?), obraťte se prosím na náš zákaznický servis. Vždy najdeme vhodné řešení, abychom předešli zbytečným návštěvám techniků.

Kontaktní údaje pro nejbližší zákaznický servis najdete v příloženém seznamu zákaznických servisů.

Uveďte prosím zákaznickému servisu **označení produktu** (č. E) a **výrobní číslo** (č. FD) sušičky.

č. E _____ č. FD _____

Tyto údaje najdete na vnitřní straně dvířek sušičky nebo na zadní straně sušičky.

Důvěřujte kompetentnosti výrobce.

Obraťte se na nás. Tím si zajistíte, že oprava bude provedena vyškolenými servisními techniky, kteří jsou vybaveni originálními náhradními díly.

**Informační list dle nařízení Komise v přenesené pravomoci
(EU) č. 392/2012"**

Ochranná známka: Bosch
Identifikátor modelu: WTH85200BY
Normovaná kapacita bavlny: 8,0 kg
Druh sušičky: kondenzace
Energetická třída: A++
Spotřeba energie 236 kWh/rok, na základě 160 cyklů ve standardním programu bavlna s plnou a poloviční náplní a spotřeba v programu s nízkou spotřebou energie. Skutečná spotřeba je závislá na způsobu použití spotřebiče.
automatická sušička prádla
Spotřeba energie ve standardním programu bavlna s plnou náplní: 1,9 kWh
Spotřeba energie ve standardním programu bavlna s poloviční náplní: 1,12 kWh
Spotřeba energie ve vypnutém stavu a v režimu ponechání v zapnutém stavu: 0,10 W / 0,50 W
Trvání režimu ponechání v zapnutém stavu: -
Program Bavlna suché do skříně použitý s plnou a poloviční náplní je standardním sušícím programem, ke kterému se vztahují informace na štítku, tento program je vhodný pro sušení normálně mokrého bavlněného prádla a je nejvíce úsporným programem.
Vážená doba trvání standardního programu bavlna s plnou a poloviční náplní: 157 min
Doba trvání standardního programu bavlna s plnou náplní: 203 min
Doba trvání standardního programu bavlna s poloviční náplní: 122 min
Třída účinnosti sušení B na stupnici od G (nejméně úsporný) do A (nejvíce úsporný)
Vážená účinnost sušení ve standardním programu bavlna s plnou a poloviční náplní: 87 %
Průměrná účinnost sušení ve standardním programu bavlna s plnou náplní: 88 %
Průměrná účinnost sušení ve standardním programu bavlna s poloviční náplní 88 %
Hlučnost při akustickém výkonu: 65 db(A) re 1pW
volně stojící

Záruční podmínky

společnosti BSH domácí spotřebiče s.r.o.

1. Záruka

Na tento výrobek je v souladu s § 2113 a násl. zákona č. 89/2012 Sb., občanský zákoník, v platném znění, poskytována **záruka za jakost 24 měsíců** (dále jen „záruka“), která běží zpravidla od odevzdání výrobku zákazníkovi. Pokud byla sjednána delší záruka, řídí se tato speciálními pravidly.

Záruka 24 měsíců je poskytována pouze zákazníkovi spotřebiteli a jen na výrobek **k běžnému užívání v domácnosti**. Zákazníkovi podnikateli nebo jiné právnické osobě je poskytnuta 24 měsíční záruka za předpokladu, že se koupě netýká jeho podnikatelské činnosti (např. prádelna, ubytovací služby, restaurační zařízení apod.), způsob užívání je obdobný užívání v domácnosti a výrobek není prokazatelně přetěžován (kumulativně); v ostatních případech je poskytována záruka v délce 6 měsíců. Společnost BSH domácí spotřebiče s.r.o. si vyhrazuje právo omezit plnění záruky nad rámec 6 měsíců v případě, že bude zjevné, že spotřebič není provozován v souladu s výše uvedenými podmínkami.

2. Pořizovací doklad a záruční list

Základním průkazem práv zákazníka je **pořizovací doklad** (paragon, faktura, leasingová smlouva apod.). Pokud byl při prodeji vydán **záruční list**, je tento součástí výrobku s výrobním číslem uvedeným na přední straně tohoto záručního listu. Nedílnou součástí záručního listu je pořizovací doklad. Zákazník si ve vlastním zájmu pořizovací doklad i záruční list pečlivě uschová.

Bezplatný záruční servis je možno poskytnout jen v případě předložení pořizovacího dokladu nebo v případě prodloužené záruky i vyplněného záručního listu a vystaveného certifikátu, pokud byl vydán. Záruční list vyplňuje prodejce a je v zájmu zákazníka zkontrolovat správnost a úplnost uvedených údajů. Záruční list je platný pouze v originálu, na kopie nebude brán zřetel.

3. Uplatnění záruky

Zákazník má v rámci poskytnuté záruky právo na bezplatné, včasné a řádné odstranění reklamované vady výrobku, a to opravou, popřípadě – není-li to vzhledem k povaze (tzn. příčině i projevu) vady neúměrné – právo na výměnu výrobku nebo jeho vadné součásti. Za zákonem stanovených podmínek může být poskytnuta sleva na výrobku anebo může být výrobek vrácen.

Záruční oprava se vztahuje výhradně na vady, které vzniknou průkazně v době platné záruky. Takto vzniklé vady je oprávněn odstranit pouze **autorizovaný servis**. Uplatnit záruku může zákazník u autorizovaného servisu nebo v prodejně, kde byl výrobek zakoupen, a to bez zbytečného odkladu, nejpozději však do konce záruční doby. Zvolí-li zákazník jiný, než nejbližší autorizovaný servis, bude na něm, aby nesl v souvislosti s tím zvýšené náklady.

Autorizovaný servis posoudí oprávněnost reklamace a podle povahy vady výrobku rozhodne o způsobu řešení reklamace.

Seznam autorizovaných servisů je k dispozici na www.bosch-home.cz.

Doba, po kterou zákazník nemůže výrobek z důvodu vady používat, se do záruční doby nepočítá. O tuto dobu se záruční doba prodlužuje. Při výměně se **běh záruční doby** neobnovuje. Při opravě nedochází k běhu nové záruční doby týkající se opravené součásti či součástky.

Po provedení záruční opravy je autorizovaný servis povinen vydat zákazníkovi čitelnou kopii opravního listu. **Opravní list** slouží k prokazování práv zákazníka, proto je ve vlastním zájmu zákazníka před podpisem opravního listu zkontrolovat jeho obsah a kopii opravního listu pečlivě uschovat.

Zákazník je povinen poskytnout autorizovanému servisu **součinnost** k ověření existence reklamované vady a k jejímu odstranění (včetně odpovídajícího potřebného vyzkoušení nebo demontáže výrobku).

Při uplatnění reklamace předá zákazník **výrobek čistý** v souladu s hygienickými předpisy nebo obecnými hygienickými zásadami včetně všech jeho součástí a příslušenství, umožňujících takové ověření a odstranění vady. V případě, že výrobek nedodá kompletní a je-li kompletnost výrobku nezbytná k zjištění existence reklamované vady a/nebo k jejímu odstranění, běh lhůty k vyřízení reklamace začíná až dodáním chybějících součástí.

4. Neoprávněnost reklamace

Reklamacie není oprávněná v případech, vznikla-li závada nebo poškození:

- a) prokazatelně nesprávným užíváním výrobku (např. v rozporu s návodem, s pokyny uvedenými na obalu výrobku či v záručním listě, užíváním v rozporu s obecně známými pravidly užívání předmětného výrobku, provozem při nesprávném napájecím napětí, připojování na nedovolené zdroje proudu, užíváním zboží v nevhodných podmínkách – vlhko, prašnost, extrémní tvrdost vody apod.) anebo jiným nesprávným jednáním uživatele (např. neodbornou instalací či zapojením);
- b) prokazatelně nedovolenými zásahy do přístroje (konstrukční nebo jiná úprava, neodborná montáž), živelnou katastrofou nebo mechanickým poškozením výrobku;
- c) nese-li předložený záruční list zjevné známky provedených změn údajů nebo je-li na výrobku odlišné výrobní číslo od toho, jež je uvedeno v záručním listě;
- d) u estetických komponentů, nezajišťujících funkčnost výrobku z důvodu:
 - transportního poškození nebo přemístování (poškrábání, promáčknutí, praskliny, rozbitá skla a police apod.)
 - nefunkčních estetických komponentů jako jsou madla, skla, ovládací spínače apod., které jsou důsledkem běžného opotřebení
 - změny barvy plastových komponentů (jedná se o běžný fyzikálně chemický jev po čase používání)
 - vady spotřebních materiálů, u kterých je doba životnosti daná charakterem součástky (žárovky, vodní filtry, vzduchové, prachové filtry, uhlíkové filtry všeho druhu, akumulátory, baterie, apod.)
 - vady příslušenství a volitelné výbavy, způsobené nevhodnou manipulací nebo nepřiměřeným zacházením

Ze záručních oprav jsou vyloučeny případy běžné údržby nebo čištění, instalace, programování, kontroly parametrů výrobku.

5. Náhradní díly

Záruka na samostatně prodané náhradní díly výrobku je poskytována v délce 6 měsíců, a to za předpokladu jeho odborné instalace.

6. Pozáruční servis

V případě placené pozáruční opravy provedené autorizovaným servisem se poskytuje záruka v délce 24 měsíců.

7. Rozšířená záruka nad rámec zákona

U spotřebičů (pračky, myčky) sériově vybavených systémem **Aqua-Stop** (patent BSH) je výrobcem poskytnuta záruka na škody způsobené chybou tohoto systému. Na tyto škody je zákazníkovi spotřebiteli poskytnuta náhrada, a to po celou dobu životnosti spotřebiče. Vyloučena je náhrada škody v případě, kdy nebyl spotřebič zapojen do elektrického obvodu pod proudem.

8. Upozornění pro prodejce

Prodejce je povinen vyplnit správně a úplně záruční list v den prodeje výrobku. Při případné předprodejší reklamaci je třeba předložit řádně vyplněný reklamační protokol a pořizovací doklad (fakturu).

9. Ochrana osobních údajů

Osobní údaje zákazníka kupujícího budou použity výhradně k účelům pro zpracování objednávek a k případnému vyřízení záruky v souladu se zák. č. 101/2000 Sb., o ochraně osobních údajů.

10. Prohlášení o hygienické nezávadnosti výrobků

Všechny výrobky distribuované společností BSH domácí spotřebiče s.r.o. a přicházející do styku s potravinami splňují požadavky o hygienické nezávadnosti dle zákona č.258/2000 Sb., vyhlášky 38/2001 Sb. Toto prohlášení se vztahuje na všechny výrobky přicházející do styku s potravinami uvedené v aktuálním ceníku společnosti BSH domácí spotřebiče s.r.o.

Ujištění dovozce o vydání prohlášení o shodě

Vážený zákazníku,
dle § 13, odst.5 zákona č.22/1997 Sb. Vás ujišťujeme, že na všechny výrobky distribuované společností BSH domácí spotřebiče s.r.o. našim obchodním partnerům bylo vydáno prohlášení o shodě ve smyslu zákona č. 22/1997 Sb a nařízení vlády č. 17/2003 Sb., 616/2006 Sb. a 22/2003 Sb. a příslušných nařízení vlády. Toto ujištění dovozce o vydání prohlášení o shodě se vztahuje na všechny výrobky včetně plynových spotřebičů, které jsou obsaženy v aktuálním ceníku firmy BSH domácí spotřebiče s.r.o.

B/S/H/

Kontakt na servis domácích spotřebičů BOSCH

BSH domácí spotřebiče s.r.o.
Radlická 350
158 00 Praha 5

Příjem oprav
Tel.: +420 251 095 546
Email: **opravy@bshg.com**

Objednávky příslušenství a náhradních dílů
Tel.: +420 251 095 556
Email: **dily@bshg.com**

Zákaznické poradenství
Tel.: +420 251 095 555
Email: **bosch.spotrebice@bshg.com**

Aktuální informace o servisu naleznete na internetových stránkách **www.bosch-home.cz**
Zde máte možnost sjednat opravu pomocí online formuláře.



Kondenzačná sušička s tepelným
čerpadlom

WTH85200BY



BOSCH

sk Návod na použitie a inštaláciu

Vaša nová sušička bielizne

Rozhodli ste sa pre sušičku bielizne značky **Bosch**.

Venujte prosím niekoľko minút vášho času na prečítanie a zoznámenie sa s prednosťami vašej sušičky bielizne.

Na zabezpečenie vysokej kvality značky **Bosch** bola u každej sušičky bielizne, ktorá opúšťa náš podnik, starostlivo preskúšaná jej funkčnosť a bezchybný stav.

Ďalšie informácie k našim výrobkom, príslušenstvu, náhradným dielom a servisu nájdete na našej internetovej stránke www.bosch-home.com/sk alebo sa obráťte na naše strediská zákazníckeho servisu.

Ak návod na použitie a inštaláciu opisuje rôzne modely, upozorňuje na príslušných miestach na rozdiely.



Uvedte sušičku bielizne do prevádzky až po prečítaní tohto návodu na použitie a inštaláciu!

Pravidlá zobrazenia

Varovanie!

Táto kombinácia symbolu a signálneho slova upozorňuje na možnú nebezpečnú situáciu. Následkom nerešpektovania varovania môže byť smrť alebo poranenia.

Pozor!

Toto signálne slovo upozorňuje na možnú nebezpečnú situáciu. Následkom nerešpektovania môžu byť materiálne škody a/alebo škody na životnom prostredí.

Upozornenie / tip

Upozornenia týkajúce sa optimálneho používania spotrebiča / užitočné informácie.

1. 2. 3. / a) b) c)

Jednotlivé kroky postupu sa zobrazia označené číslami alebo písmenami.

■ / -

Výpočet (vymenovanie) sa zobrazí označený okienkami alebo odrážkami.

Obsah

	Použitie podľa určenia	4	Zmena programu alebo doplnenie bielizne	22	
	Bezpečnostné pokyny	4	Prerušenie programu	23	
	Deti / osoby / zvieratá	4	Koniec programu	23	
	Inštalácia	5	Vybranie bielizne a vypnutie sušičky	23	
	Prevádzka	7	Vyprázdnenie nádržky na skondenzovanú vodu	23	
	Čistenie / údržba	10	Vyčistenie sitka na vlákna	24	
	Ochrana životného prostredia	11		Nastavenie signalizácie	25
	Obal/starý spotrebič	11		Zvuky	26
	Chladivá	11		Čistenie spotrebiča	26
	Upozornenia pre úsporu	11	Čistenie sušičky a ovládacieho panela	26	
	Inštalácia a pripojenie	12	Čistenie snímača vlhkosti	26	
	Rozsah dodávky	12	Čistenie filtra EasyClean	27	
	Inštalácia a pripojenie sušičky	12		Čo robiť v prípade poruchy?	28
	Voliteľné príslušenstvo	13		Údaje o spotrebe	30
	Preprava a ochrana pred mrazom	13	Tabuľka hodnôt spotreby	30	
	Najdôležitejšie v skratke	14	Najefektívnejší program na bavlnené textílie	30	
	Zoznámenie sa so spotrebičom	15		Technické údaje	31
	Sušička	15		Zákaznícky servis	31
	Ovládací panel	16			
	Displej	17			
	Bielizeň	18			
	Príprava bielizne	18			
	Triedenie bielizne	18			
	Prehľad programov	19			
	Programy	19			
	Tlačidlá	21			
	Obsluha spotrebiča	22			
	Vloženie bielizne a zapnutie sušičky	22			
	Nastavenie programu	22			
	Spustenie programu	22			
	Priebeh programu	22			



Použitie podľa určenia

- Tento **spotrebič** je určený len na použitie v domácnosti.
- Neinštalujte ani neprevádzkujte toto zariadenie na miestach, kde by bolo vystavené pôsobeniu mrazu a /alebo vplyvom vonkajšieho prostredia. Ak v zariadení zamrzne zvyšková voda, hrozí nebezpečenstvo jeho poškodenia. Zamrznuté hadice môžu praskať/ vytvárať trhliny.
- **Spotrebič** možno používať len na sušenie domácej bielizne, t.j. častí, ktoré boli vyprané vo vode a sú vhodné na sušenie v bubne práčky (pozri štítok na textílii). Používanie **spotrebiča** na iné účely sa pokladá za použitie mimo určenej oblasti jeho použitia a je zakázané.
- Tento **spotrebič** je určený na použitie maximálne vo výške 4 000 metrov nad hladinou mora.

Než zapnete spotrebič:

Skontrolujte, či **spotrebič** nemá viditeľné poškodenie. Nespúšťajte **spotrebič**, ak je poškodený. V prípade akýchkoľvek problémov sa obráťte na nášho odborného predajcu alebo zákaznicky servis.

Prečítajte si a dodržiavajte prevádzkové a inštalčné pokyny a všetky ďalšie informácie dodané spoločne s týmto zariadením.

Uschovajte dokumenty na ďalšie použitie alebo pre ďalšieho majiteľa.



Bezpečnostné pokyny

Nasledovné bezpečnostné pokyny a varovania slúžia na ochranu pred poranením a predchádzajú hmotným škodám vo vašom okolí. Pri inštalácii, údržbe, čistení a prevádzke zariadenia je preto dôležité prijať potrebné opatrenia a pokračovať s nevyhnutnou starostlivosťou.

Deti / osoby / zvieratá



Varovanie

Nebezpečenstvo usmrtenia!

Deti a ostatné osoby, ktoré nie sú schopné posúdiť riziká spojené s používaním zariadenia sa môžu poraniť sami alebo sa môžu ocitnúť v život ohrozujúcich situáciách. Preto majte na pamäti nasledovné:

- Zariadenie smú používať deti staršie ako 8 rokov a osoby so zníženou fyzickou, zmyslovou alebo mentálnou schopnosťou alebo osoby s nedostatkom skúseností a znalostí, ak sú pod dohľadom alebo sú poučené o tom, ako zariadenie používať bezpečne a chápu potenciálne riziká spojené s používaním zariadenia.
- Deti sa so zariadením nesmú hrať.

- Nedovoľte deťom čistiť alebo vykonávať údržbu zariadenia bez dozoru.
- Deti do 3 rokov a domáce zvieratá sa nesmú v blízkosti tohto zariadenia zdržiavať.
- Deti alebo osoby, ktoré nie sú schopné posúdiť riziká nenechávajú v blízkosti zariadenia bez dozoru.

Varovanie

Nebezpečenstvo usmrtenia!

Deti sa môžu sami zamknúť vnútri zariadenia a môžu sa ocitnúť v život ohrozujúcej situácii.

- Zariadenie neumiestňujte za dverami, pretože by mohli blokovať dvierka zariadenia alebo by mohli brániť ich úplnému otvoreniu.
- Keď zariadenie dosiahne koniec svojej životnosti, **predtým** ako ho znehodnotíte, vytiahnite zástrčku napájacieho kábla zo zásuvky a potom znehodnoťte zámok na dverách zariadenia.

Varovanie

Nebezpečenstvo udusení!

Ak deťom dovoľíte hrať sa s balením/plastovou fóliou alebo obalovým materiálom, môžu v ňom uviaznuť alebo si ho môžu nasadiť na hlavu a udusiť sa.

Obaly, fólie a obalový materiál skladujte mimo dosahu detí.

Varovanie

Riziko otravy!

Po použití pracích a ošetrovacích prostriedkov (aviváže) môže dôjsť k otrave. V prípade náhodného prehltnutia vyhľadajte lekársku pomoc. Uchovávajúte pracie a ošetrovacie prostriedky (aviváž) mimo dosahu detí.

Varovanie

Podráždenie očí / pokožky!

Kontakt s pracími prostriedkami a avivážou môže spôsobiť podráždenie očí alebo pokožky. Ak pracie prostriedky a aviváž prídu do kontaktu s očami/pokožkou, okamžite ich dôkladne opláchnite vodou. Uchovávajúte pracie a ošetrovacie prostriedky (aviváž) mimo dosahu detí.

Inštalácia

Varovanie

Riziko úrazu elektrickým prúdom / požiaru / hmotných škôd / poškodenia zariadenia!

Ak zariadenie nie je správne nainštalované, môže dôjsť k nebezpečnej situácii. Uistite sa, že:

- Sieťové napätie vo vašej elektrickej zásuvke zodpovedá menovitému napätiu uvedenému na zariadení (štítku zariadenia). Pripojená záťaž a požadované istenie sú uvedené na identifikačnom štítku.
- Zariadenie je pripojené len k zdroju striedavého prúdu do uzemnenej zásuvky vyhovujúcej miestnym predpisom, ktorá bola správne nainštalovaná.
- Sieťová zástrčka a uzemnená zásuvka sú rovnakého typu a uzemňovací systém bol správne nainštalovaný.
- Prierez kábla je dostatočne veľký.
- Zástrčka je vždy prístupná.
- Ak používate prúdový chránič, používajte iba chránič nasledovnej značky: . Prítomnosť tejto značky je jediný spôsob, ako zaistiť, že spĺňa všetky platné predpisy.

⚠ Varovanie
Riziko úrazu elektrickým prúdom / požiaru / hmotných škôd / poškodenia zariadenia!

Ak sieťový kábel zariadenia vymeníte alebo je poškodený, môže dôjsť k úrazu elektrickým prúdom, skratu alebo požiaru v dôsledku prehriatia. Napájací kábel nesmie byť zlomený, stlačený alebo

upravený a nesmie prísť do kontaktu so žiadnym zdrojom tepla.

⚠ Varovanie
Nebezpečenstvo požiaru / hmotnej škody / poškodenia zariadenia!

Ak použijete predlžovací kábel alebo rozdvojku, môže dôjsť k požiaru v dôsledku prehriatia alebo skratu.

Zariadenie zapojte priamo do uzemnenej zásuvky, ktorá bola nainštalovaná správne. Nepoužívajte predlžovacie káble, zásuvkové lišty, alebo multifunkčné spojky.

⚠ Varovanie
Riziko úrazu / materiálnej škody / poškodenia zariadenia!

- Zariadenie počas prevádzky môže vibrovať alebo sa pohybovať, čo môže spôsobiť poranenie alebo hmotné škody. Zariadenie umiestňujte na čistý, rovný, pevný povrch a pomocou vodováhy a nožičky so skrutkou ho vyvážite.

- Nesprávne umiestnenie (položenie na seba) tohto zariadenia na práčku môže spôsobiť poranenia, hmotné škody a / alebo poškodenie zariadenia.
Ak toto zariadenie musí byť umiestnené na práčke, práčka musí mať minimálne rovnakú hĺbku a šírku ako zariadenie, a ak je k dispozícii → *Strana 13*, musí byť na mieste zaistené príslušnou spojovacou súpravou. Zariadenie musí byť touto spojovacou súpravou zabezpečené. Stohovanie zariadenia akýmkoľvek iným spôsobom je zakázané.
- Ak za účelom zdvihnutia alebo premiestnenia zariadenia uchopíte niektorú z vyčnievajúcich častí zariadenia (napr. dvierka zariadenia), tieto časti sa môžu zlomiť a spôsobiť zranenie.
Pri premiestňovaní zariadenia ho nechytajte za prečnievajúce časti.

Varovanie **Riziko poranenia!**

- Výrazné poškodenie zariadenia. Pri jeho zdvíhaní môže dôjsť k zraneniu. Zariadenie nezdvíhajte sami.

- Zariadenie má ostré hrany, o ktoré by ste si mohli **porezať** ruky.
Zariadenie neuchopujte za jeho ostré hrany. Pri zdvíhaní noste ochranné rukavice.
- V prípade, že hadice a sieťové káble nie sú správne vedené, môžu predstavovať riziko zakopnutia, čo môže viesť k poraneniám.
Hadice a káble ved'te a **umiestňujte** tak, aby nepredstavovali riziko zakopnutia.

Prevádzka

Varovanie **Nebezpečenstvo výbuchu / požiaru!**

Bielizeň, ktorá prišla do styku s rozpúšťadlami, olejom, voskom, odstraňovačom vosku, farbou, masťou alebo odstraňovačom škvŕn sa pri sušení v sušičke môže vznietiť alebo dokonca spôsobiť, že zariadenie exploduje. Preto majte na pamäti nasledovné:

- Pred sušením v sušičke bielizeň dôkladne vypláčajte teplou vodou a čistiacim prostriedkom.
- Ak bielizeň najskôr neoperiete, neklad'te ju do tohto zariadenia.

- Nepoužívajte zariadenie, ak na čistenie bielizne boli použité priemyselné chemikálie.

Varovanie

Nebezpečenstvo výbuchu / požiaru!

- Ak sa vo filtri na vlákna zachytí nejaký zvyškový materiál, môže sa počas sušenia vznietiť alebo dokonca spôsobiť, že zariadenie začne horieť alebo exploduje. Vyčistite filter na vlákna po každom použití zariadenia na sušenie bielizne.
- Niektoré objekty sa môžu počas sušenia vznietiť alebo dokonca spôsobiť, že zariadenie začne horieť alebo exploduje. Z vreciek odevov vyberte všetky zapaľovače alebo zápalky.
- Ak sa vo vzduchu okolo zariadenia nachádza uhoľný prach alebo múčka, môže dôjsť k explózií. Uistite sa, že keď je zariadenie v prevádzke, je priestor okolo neho udržiavaný v čistote.

Varovanie

Nebezpečenstvo požiaru/ hmotných škôd/poškodenia zariadenia!

Ak je program ukončený pred skončením sušiaceho cyklu, nemusí byť bielizeň ochladená

dostatočne a môže spôsobiť to, že sa bielizeň zapáli alebo môže dôjsť k hmotným škodám alebo poškodeniu zariadenia.

- V poslednej časti cyklu sušenia sa bielizeň v bubne neohrieva (chladiaci cyklus). Týmto sa má zabezpečiť to, že bude mať teplotu, pri ktorej nebude poškodená.
- Pred skončením cyklu sušenia zariadenie nevypínajte dovtedy, kým okamžite nevyberiete všetky kusy bielizne z bubna a nerozložíte ich (na rozptýlenie tepla).

Varovanie

Nebezpečenstvo otravy/ hmotnej škody!

Kondenzovaná voda nie je vhodná na pitie a môže byť kontaminovaná vláknami. Kontaminovaná kondenzovaná voda môže byť nebezpečná pre zdravie a môže spôsobiť materiálne škody. Nepite ju ani ju opätovne nepoužívajte.

Varovanie

Riziko otravy!

Jedovaté výpary môžu pochádzať z čistiacich prostriedkov, ktoré obsahujú rozpúšťadlá, napr. čistiace rozpúšťadlá. Nepoužívajte čistiace prostriedky, ktoré obsahujú rozpúšťadlá.

⚠ Varovanie**Riziko poranenia!**

- Ak zaťažíte / sadnete si na dvierka zariadenia keď sú otvorené, zariadenie sa môže prevrátiť, čo môže spôsobiť poranenie. Keď sú dvierka zariadenia otvorené, nezaťažujte / nesadajte si na ne.
- Ak po zariadení budete stúpať, môže sa pracovná doska zlomiť, čo môže spôsobiť zranenie. Po zariadení nestúpajte.
- Ak budete do bubna zasahovať keď sa ešte otáča, môžete si poraniť ruky. Počkajte, kým sa bubon prestane otáčať.

Pozor!**Hmotná škoda/poškodenie zariadenia**

- V prípade, že množstvo bielizne v zariadení prekročí maximálnu zaťažiteľnosť, nemusí byť zariadenie schopné správne fungovať alebo môže dôjsť k hmotným škodám alebo poškodeniu zariadenia. Neprekračujte maximálnu kapacitu suchej bielizne. Uistite sa, že dodržiavate maximálnu zaťažiteľnosť stanovenú pre každý program → *Strana 19*.

- Ak zariadenie spustíte bez filtra na vlákna alebo v prípade, že je filter na vlákna chybný, môže dôjsť k poškodeniu zariadenia. Zariadenie neprevádzkujte bez filtra na vlákna alebo s filtrom, ktorý je chybný.
- Keď je zariadenie v prevádzke, môžu sa do vstupu vzduchu dostať ľahké predmety, ako sú vlasy a vlákna. Zabráňte ich prístupu k zariadeniu.
- Pena a molitan sa môžu počas sušenia v zariadení zdeformovať alebo roztaviť. V zariadení nesušte kusy bielizne, ktoré obsahujú penu alebo molitan.
- Ak do zariadenia nalejete nesprávne množstvo pracieho prostriedku alebo čistiaceho prostriedku, môže dôjsť k hmotným škodám alebo poškodeniu zariadenia. Umyvadacie prostriedky/ aviváž/čistiace prostriedky a zmäkčovadlá používajte v súlade s pokynmi výrobcu.

- Ak sa zariadenie prehreje, nemusí správne fungovať alebo to môže spôsobiť hmotné škody alebo poškodenie zariadenia. Uistite sa, že prívod vzduchu do zariadenia nie je nikdy blokován keď je zariadenie v prevádzke, a že priestor okolo zariadenia je dostatočne ventilovaný.
- Opravy a akékoľvek iné práce na zariadení môže vykonávať len náš technik zo zákazníckeho servisu alebo elektrikár. To isté platí pre výmenu sieťového kábla (v prípade potreby).
- Náhradný sieťový kábel si môžete objednať v našom zákazníckom servise.

Čistenie/údržba

Varovanie **Nebezpečenstvo usmrtenia!**

Zariadenie je napájané elektrinou. Ak prídete do kontaktu s časťami pod napätím, hrozí nebezpečenstvo zásahu elektrickým prúdom. Preto majte na pamäti nasledovné:

- Vypnite zariadenie. Odpojte zariadenie od elektrickej siete (vytiahnite zástrčku).
- Nikdy nemanipulujte s elektrickou zástrčkou mokrými rukami.
- Pri vyťahovaní zástrčky zo zásuvky vždy ťahajte za zástrčku a nie za sieťový kábel, v opačnom prípade môže dôjsť k poškodeniu sieťového kábla.
- V zariadení alebo na jeho funkciách nevykonávajte žiadne technické zmeny.

Varovanie **Riziko otravy!**

Jedovaté výpary môžu pochádzať z čistiacich prostriedkov, ktoré obsahujú rozpúšťadlá, napr. čistiace rozpúšťadlá. Nepoužívajte čistiace prostriedky, ktoré obsahujú rozpúšťadlá.

Varovanie **Nebezpečenstvo úrazu elektrickým prúdom/hmotných škôd/poškodenia zariadenia!**

Ak prenikne do zariadenia vlhkosť, môže dôjsť ku skratu. Na čistenie zariadenia nepoužívajte tlakový alebo parný čistič.

Varovanie **Riziko úrazu/materiálnej škody/poškodenia zariadenia!**

Používanie náhradných dielov a príslušenstva od iných výrobcov je nebezpečné a môže spôsobiť poranenia,

hmotné škody alebo poškodenie zariadenia. Z bezpečnostných dôvodov používajte len originálne náhradné diely a príslušenstvo.

Pozor! **Hmotná škoda/poškodenie zariadenia**

Čistiace prostriedky a prostriedky na predošetrenie bielizne (napr. odstraňovače škvŕn, predpieracie spreje atď.) môžu pri kontakte s povrchmi zariadenia spôsobiť poškodenie. Preto majte na pamäti nasledovné:

- Dbajte na to, aby tieto prostriedky neprišli do kontaktu s povrchmi zariadenia.
- Zariadenie čistite len vodou a mäkkou, vlhkou handričkou.
- Ihneď odstráňte všetky pracie prostriedky, postreky alebo iné zvyšky.



Ochrana životného prostredia

Obal/starý spotrebič



Obal zlikvidujte ekologickým spôsobom. Tento spotrebič je označený v súlade s európskou smernicou 2012/19/EÚ o použitých elektrických a elektronických zariadeniach (waste electrical and electronic equipment – WEEE).

Smernica stanovuje rámec pre spätný odber a recykláciu starých spotrebičov, platný v EÚ.

Chladivá

Výmenník tepla sušičky obsahuje fluórovany skleníkový plyn nachádzajúci sa v hermeticky uzavretom zariadení.

Skleníkový plyn:	R134a
Množstvo náplne (g):	330
GWP (kgCO₂/kgRefrig):	1300
Total GWP (kgCO₂):	429

Sušičku likvidujte odborným spôsobom.

Upozornenia pre úsporu

- Bielizeň pred sušením odstred'ite. Suchšia bielizeň skracuje čas sušenia a znižuje spotrebu energie.
- Do sušičky vkladajte maximálne množstvá náplne.

Upozornenie: Neprekračujte maximálne množstvá náplne pre jednotlivé programy, pretože to vedie k predĺženiu času sušenia a k zvýšeniu spotreby energie.

sk Inštalácia a pripojenie

- Vyvetrajte miestnosť a vstup vzduchu na sušičku udržiavajte voľný, aby bola zaručená správna výmena vzduchu.
- Vyčistite sitko na vlákna po každom sušení. Znečistené sitko na vlákna predlžuje čas sušenia a zvyšuje spotrebu energie.
- **Režim na úsporu energie:**
Ak sa sušička nebude dlhší čas obsluhovať, automaticky sa prepne pred spustením programu a po skončení programu na režim šetrenia energie. Zobrazovací panel a signalizačné kontrolky po niekoľkých minútach zhasnú a bliká tlačidlo Štart. Na aktivovanie osvetlenia stlačte ľubovoľné tlačidlo, otvorte alebo zatvorte dvierka sušičky, otočte volič programov.



Inštalácia a pripojenie

Rozsah dodávky

- Sušička
- Návod na použitie a inštaláciu
- Kôš na sušenie vlny*
- Odtok skondenzovanej vody*

Inštalácia a pripojenie sušičky



Varovanie

Nebezpečenstvo ohrozenia života!

Sušička je napájaná elektrickým prúdom, pri tom hrozí nebezpečenstvo zásahu elektrickým prúdom.

- Skontrolujte sušičku a výskyt viditeľných poškodení. Poškodená sušička sa nesmie prevádzkovať.
- Pred pripojením na elektrické napájanie sa uistite, že sa elektrické napätie, ktoré je uvedené na typovom štítku, zhoduje s napätím vo vašej zásuvke.

* v závislosti od modelu

- Používajte len prúdové chrániče s týmto označením .
- Dávajte pozor na to, aby sieťové vedenie nebolo zalomené, zacviknuté alebo aby neprišlo do styku so zdrojom tepla alebo ostrými hranami.



Varovanie

Deti môžu uviaznuť v sušičke a dostať sa tak do ohrozenia života!

Sušičku nestavajte za dvere alebo za posuvné dvere, ktoré blokujú alebo obmedzujú otvorenie dvierok sušičky.

Pozor!

Nebezpečenstvo poranenia

- Pri zdvíhaní sušičky sa môžete poraniť z dôvodu jej vysokej hmotnosti. Sušičku nezdvíhajte sami.
- Na ostrých hranách sušičky si môžete porezať ruky. Sušičku nechytajte na ostrých hranách.
- Časti, ktoré na sušičke vyčnievajú, sa môžu pri zdvihnutí alebo posúvaní odlomiť. Sušičkou nepohybujte s uchopením za vyčnievajúce časti.

Pozor!

Vecné škody na sušičke alebo na textilách

- Skontrolujte sušičku, či nevykazuje prepravné poškodenia. Poškodenú sušičku neprevádzkujte.
- Zvyšková voda v sušičke môže zamrznúť a poškodiť sušičku. Sušičku neinštalujte v priestoroch s rizikom mrazu.

Pri inštalácii dbajte:

- na čistú, rovnú a pevnú plochu na postavenie,
- na to, aby bola sieťová zástrčka kedykoľvek dosiahnuteľná,
- na to, aby ste vstup vzduchu na sušičke ponechali voľný a dbajte aj na dostatočné vetranie,
- na to, aby bolo okolie sušičky čisté

- a na to, aby bola sušička vyrovnaná pomocou skrutkovacích nožičiek.

Upozornenie: Pomocou vodováhy skontrolujte narovnanie spotrebiča a v prípade potreby ho upravte. Otáčaním nožičiek spotrebiča nastavte výšku. Všetky štyri nožičky spotrebiča musia stáť pevne na podlahe.

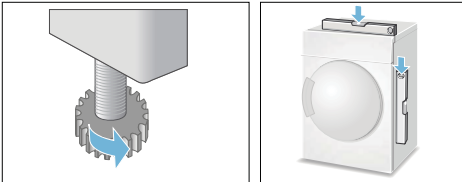

Nesprávne narovnanie môže spôsobiť hlučné zvuky, otrasy a chybné pohyby bubna.

Upozornenie: V prípade akýchkoľvek pochybností nechajte spotrebič zapojiť odborným pracovníkom.

Voliteľné príslušenstvo

Voliteľné doplnkové príslušenstvo* v zákazníckom servise:

- **Súprava na spojenie práčky a sušičky:**
Sušičku je možné postaviť priestorovo úsporným spôsobom na vhodnú práčku s rovnakou hĺbkou a šírkou. Sušičku je potrebné upevniť na práčke bezpodmienečne pomocou tejto súpravy na spojenie. Objednávacie číslo s vyťahovacou pracovnou doskou: **WTZ11400**; Objednávacie číslo bez vyťahovacej pracovnej dosky: **WTZ20410**.

- **Podesta:**
Na lepšie vkladanie a vykladanie bielizne môžete zvýšiť sušičku použitím podesty. Bielizeň prepravujte pomocou koša na bielizeň integrovaného vo vyťahovacej časti podesty. Objednávacie číslo: **WMZ20500**.
- **Kôš na sušenie vlny:**
Jednotlivé vlnené textilie, športovú obuv a plyšové hračky sušte v koši na vlnu. Objednávacie číslo: **WMZ20600**.
- **Pripájacia súprava pre odtok skondenzovanej vody:**
Skondenzovanú vodu odvádzajte priamo cez hadicu. Objednávacie číslo: **WTZ1110**.

Preprava a ochrana pred mrazom

1. Vyprázdňte nádržku na skondenzovanú vodu.
2. Nastavte volič programov na ľubovoľný program.
3. Zvoľte tlačidlo Štart.
4. Počakajte 5 minút.
Upozornenie: Skondenzovaná voda sa odčerpá.
5. Nádržku na skondenzovanú vodu opäť vyprázdnite.
6. Vypnite sušičku.

Upozornenie: Napriek odčerpaniu sa v sušičke vždy nachádza zvyšková voda.

Pozor!
Zvyšková voda môže vyteciť a spôsobiť tak vecné škody.
Prepravujte v stojacej polohe.

Pozor!
Sušička obsahuje chladivo a môže sa poškodiť.

Pred uvedením do prevádzky nechajte sušičku dve hodiny stáť.

* v závislosti od modelu

Najdôležitejšie v skratke

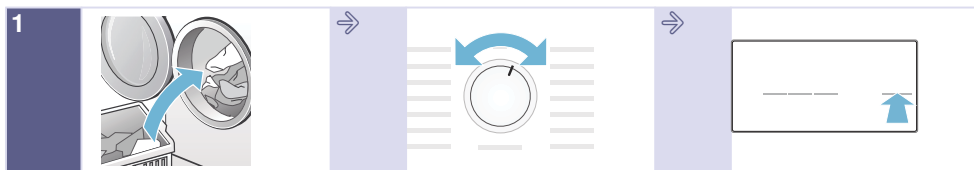

Vložte bielizeň a zatvorte dverka.

Zapnite sušičku nastavením voliča programov na ľubovoľný program.

Zvoľte tlačidlo štart.

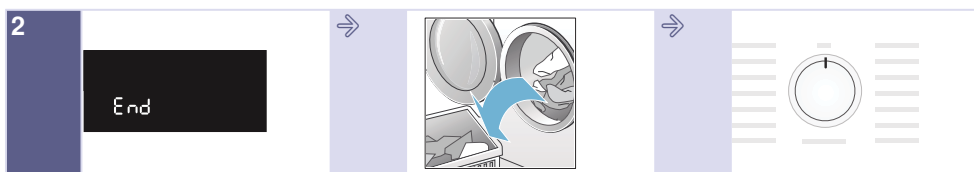

Skončenie programu.

Vyberte bielizeň.

Vypnite sušičku.



Vyprázdňte nádržku na skondenzovanú vodu.

Vyčistite sitko na vlákna.

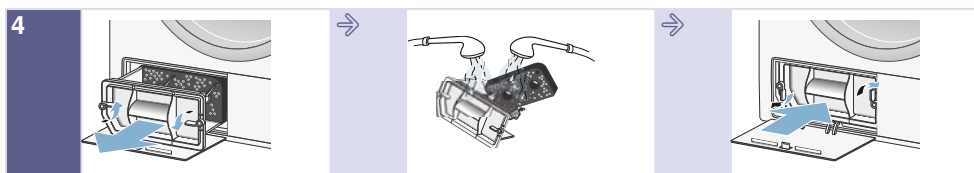

Vyberte filter EasyClean, keď sa na displeji objaví .

Filter EasyClean vyčistite a vysušte.

Filter EasyClean znova vložte.

Zoznámenie sa so spotrebičom

Sušička

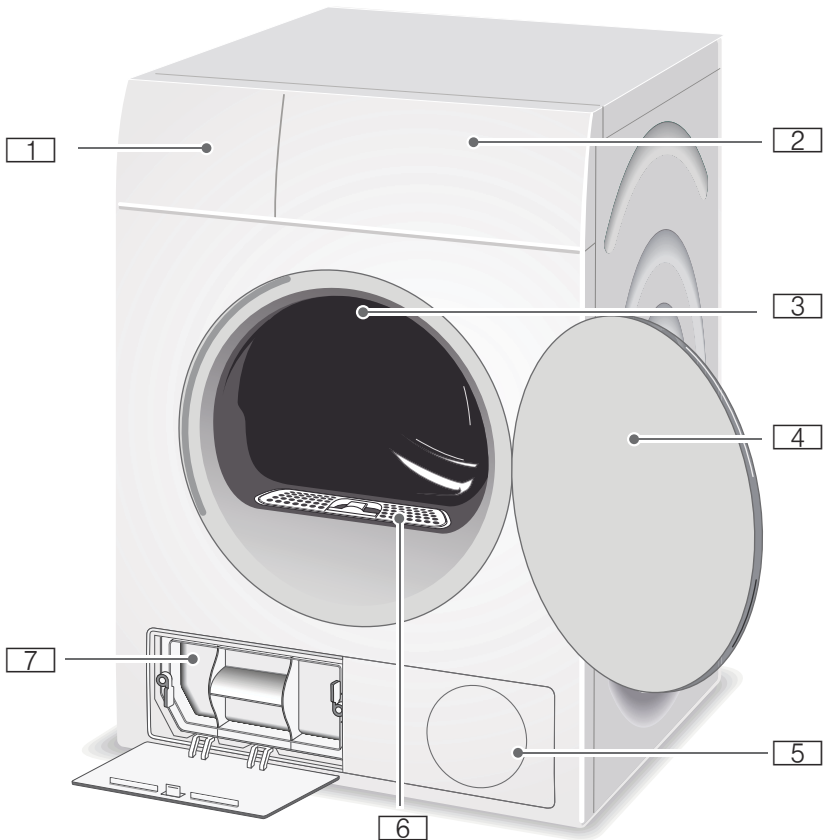

- 1** Nádržka na skondenzovanú vodu
- 2** Ovládací panel a displej
- 3** Vnútročné osvetlenie bubna*
- 4** Dvierka sušičky
- 5** Vetracia mriežka
- 6** Sitko na vlákna
- 7** Filter EasyClean

* podľa modelu

Ovládací panel

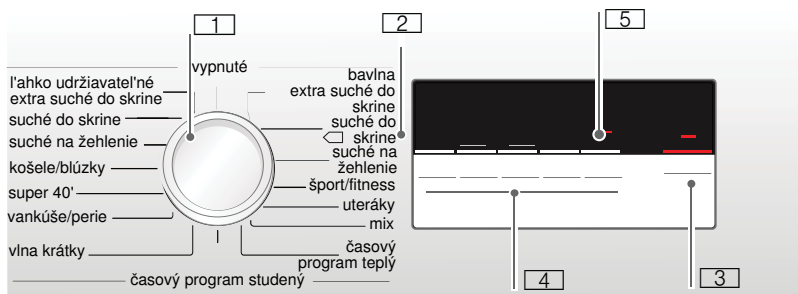

- 1** **Volič programov** na zapnutie/vypnutie a výber programu.
- 2** **Programy** → *Strana 19*.
- 3** **Tlačidlo Start** na spustenie alebo prerušenie programu → *Strana 21*.
- 4** **Tlačidlá** pre prednastavenia programu → *Strana 21*.
- 5** **Displej** → *Strana 17*.

Displej

Tlačidlá na zobrazovacom paneli

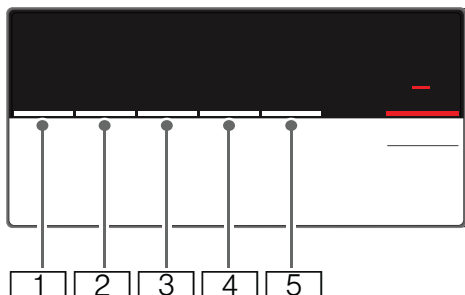







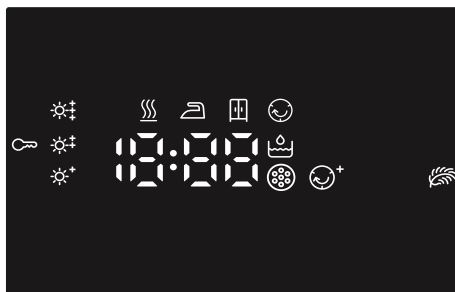



- 1** Štupeň sušenia.
- 2** Čas sušenia.
- 3** Odložený štart.
- 4** Ochrana proti pokrčeniu.
- 5** Šetrné.

Podrobný popis všetkých tlačidiel od → *Strana 21.*

Displej



-  Vyprázdnenie nádržky na skondenzovanú vodu → *Strana 23.*
-  Čistenie filtra EasyClean → *Strana 27.*
-     - **P** - **End**: Progres programu: sušenie; suché do skrine; ochrana proti pokrčeniu; pauza a koniec programu.
-  Detská poistka aktívna → *Strana 21.*
-  Zvolená ochrana proti pokrčeniu.
-  Zvolené šetrné.
-  Zvolený stupeň vysušenia.
- 1:27** Predpokladané trvanie programu v hodinách a minútach.
- 3 h** Program skončí o 3 h/hodiny pri voľbe funkcie odložený štart.



Bielizeň

Príprava bielizne

Varovanie

Nebezpečenstvo výbuchu a požiaru!

Z vreciek textilu vyberte zapalovače a zápalky.

Pozor!

Bubon sušičky a textilie by sa mohli poškodiť.

Odstráňte všetky predmety z vreciek textílií a dodržte nasledujúce zásady:

- Látkové opasky, šnúrky na zásterách a pod. zviažte spolu alebo použite vrecko na bielizeň.
- Zatvorte zipsy, háčiky, očká a gombíky. Zapnite gombíky na **väčšej** bielizni, ako sú napr. obliečky.
- Z textílií odstráňte kovové časti, ako sú napríklad kancelárske sponky.
- Vytriedte bielizeň podľa druhu tkaniny a programu sušenia, aby sa dosiahol rovnomerný výsledok sušenia.
- Menšiu bielizeň, napr. detské pančuchy, sušte vždy spoločne s veľkými kusmi bielizne, ako sú napr. uteráky.
- Úpletové textilie, ako sú napríklad tričká a trikotová bielizeň, sa pri prvom sušení často zbehnú. Použite šetrný program.
- Lahko udržateľnú bielizeň nesušte nadmerne. Vedie to k väčšej miere pokrčenia bielizne.
- Pre jednotlivé kusy bielizne použite časový program.
- Niektoré pracie a ošetrovacie prostriedky, napr. prací škrob alebo zmäkčovač, obsahujú častice, ktoré sa môžu zhromažďovať na snímači vlhkosti. Toto môže obmedziť funkčnosť snímača, a tak aj výsledok sušenia.

Upozornenia

- Pri praní dávajte prací a ošetrovací prostriedok podľa sušenej bielizne a pokynov výrobcu.
- Snímač vlhkosti pravidelne čistite → *Strana 26*.

Triedenie bielizne

- Vhodné na sušenie v sušičke
- Sušenie pri normálnej teplote
- Sušenie pri nízkej teplote
- Nesušiť v sušičke

Upozornenie: Bielizeň z práčky nevkladajte priamo do sušičky. Pred vložením odstredenej bielizne do bubna sušičky ju najskôr vytriedte.

Pri spoločnom sušení sa tenké, viacvrstvové alebo hrubé textilie sušia odlišne. Sušte preto spoločne len bielizeň rovnakej tkaniny a štruktúry, aby ste dosiahli rovnomerný výsledok sušenia. Ak sa vám potom bielizeň zdá stále príliš vlhká, môžete k dosušeniu použiť časový program → *Strana 19*.

Pozor!

Na sušičke alebo textíliách môžu vzniknúť vecné škody.

Nasledujúce textilie nesušte v sušičke:

- Olejom znečistená bielizeň.
- Nevypraná bielizeň.
- Nepriedušné textilie, napr. pogumovaná bielizeň.
- Citlivé tkaniny, napr. hodváb, syntetické záclony.

Prehľad programov

Programy

Program a textilie	maximálna náplň a nastavenia programu / informácie
Názov programu Pre ktoré textilie je program vhodný.	maximálna náplň vzťahujúca sa na hmotnosť textílií v suchom stave možné nastavenia programu
Bavlna  extra suché do skrine  Viacvrstvové, hrubé, odolné a na vyváрку vhodné textilie z bavlny alebo ľanových vlákien, ktoré sa ťažko sušia.	8 kg
Bavlna  suché do skrine  Normálne, jednovrstvové, odolné a na vyváрку vhodné textilie z bavlny alebo ľanových vlákien.	8 kg
Bavlna  suché na žehlenie  Normálne, jednovrstvové, odolné a na vyváрку vhodné textilie z bavlny alebo ľanových vlákien, ktoré majú byť po sušení vlhké a sú vhodné na žehlenie alebo zavesenie.	8 kg
Ľahko udržovateľné  extra suché do skrine  Viacvrstvové hrubé textilie zo syntetickej alebo zmesovej tkaniny, ktoré sa ťažko sušia.	3,5 kg
Ľahko udržovateľné  suché do skrine  Normálne jednovrstvové textilie zo syntetickej alebo zmesovej tkaniny.	3,5 kg
Ľahko udržovateľné  suché na žehlenie  Normálne jednovrstvové textilie zo syntetickej alebo zmesovej tkaniny, ktoré majú byť po sušení vlhké a sú vhodné na žehlenie alebo zavesenie.	3,5 kg
Sport/fitness  Oblečenie odolné proti vplyvom počasia a outdoorové oblečenie s membránovým povrchom a hydrofóbné textilie.	1,5 kg
Uteráky  Odolné uteráky z bavlny.	6 kg
Mix  Zmiešaná náplň pozostávajúca z textílií z bavlny a syntetického materiálu.	3 kg

<p>Teplý </p> <p>Všetky druhy textílií, časový program. Hodí sa na predsušenú alebo mierne vlhkú bielizeň a na dosušenie viacvrstvovej, hrubej bielizne.</p> <p>Upozornenia</p> <ul style="list-style-type: none"> ■ Vlnu, športovú obuv a plyšové hračky sušte výlučne v koši na vlnu → <i>Strana 13</i> ■ V časovom programe sa nezistí automaticky zvyšková vlhkosť bielizne. Keď je bielizeň po vysušení ešte príliš vlhká, program zopakujte a v prípade potreby predĺžte čas trvania programu. 	<p>3 kg</p> <p>Čas trvania programu môžete prispôsobiť tlačidlom času sušenia.</p>
<p>Studený </p> <p>Všetky druhy textilu. Na osvieženie alebo prevetranie málo nosených kusov bielizne.</p>	<p>3 kg</p> <p>Čas trvania programu môžete prispôsobiť tlačidlom času sušenia.</p>
<p>Blúzky / Košele </p> <p>Nežehlivé košele/blúzky z bavlny, ľanu, syntetických vlákien alebo zmesových tkanín.</p>	<p>1,5 kg</p>
<p>Super 40' </p> <p>Syntetika a ľahká bavlna.</p>	<p>1 kg</p>
<p>Vankúše / perie </p> <p>Textílie, vankúše, prikrývky alebo periny plnené perím. Veľké kusy sušte jednotlivo.</p>	<p>1,5 kg</p>
<p>Vlna krátky </p> <p>Textílie z vlny alebo s podielom vlny, ktoré možno sušiť v sušičke.</p>	<p>3 kg</p>

Tlačidlá

Tlačidlá	Vysvetlenia a upozornenia
Upozornenie:	Nie všetky tlačidlá a ich funkcie je možné vybrať vo všetkých programoch.
Prizpůsobit sušení (Stupeň sušení) ✱	<p>Ak je bielizeň po vysušení ešte príliš vlhká, cieľ sušenia môžete presne nastaviť pomocou stupňa vysušenia, ako napr. stupeň suché do skrine. Cieľ sušenia sa dá stupňom vysušenia zvýšiť v troch stupňoch, od ✱* do ✱‡.</p> <p>Keď ste prispôbobili stupeň vysušenia, nastavenie zostane uložené aj po vypnutí sušičky.</p> <p>Upozornenie: Čím je stupeň vysušenia vyšší, tým je trvanie programu dlhšie.</p>
Čas sušení (Čas sušení) ⏴	Tu môžete upraviť čas trvania časových programov. 20 minút až maximálne 3 hodiny, v krokoch po 10 minútach.
Odložený start (Odložený start) ⏴	Program sa skončí o 1 h až 24 h. Nastavte čas funkcie Odložený štart v hodinových krokoch, čím oneskoríte spustenie programu. V indikačnom poli sa zobrazí požadovaný počet hodín, po ktorom program skončí.
Snadné žehlení (Lahké žehlenie) ☺	Bubon bude pohybovať bielizňou v pravidelných intervaloch po sušení, aby sa predišlo pokrčeniu. Automatickú funkciu ochrany proti pokrčeniu môžete po každom programe predĺžiť o 60 minút.
Šetrné sušení (Šetrné sušenje) 🌿	Znížená teplota na citlivé textilie, ako napr. polyakryl alebo elastan, môže predĺžiť čas sušenia.
☞ 3 sek. (Detská poistka 3 s.)	Detskú poistku aktivujete alebo deaktivujete tak, že budete súčasne držať stlačené tlačidlo pre čas funkcie Odložený štart a tlačidlo pre čas sušenia, počas 3 sekúnd.
Start/pauza (Štart/pauza) ▶ 	Štart programu a pauza v programe.



Obsluha spotrebiča

Vloženie bielizne a zapnutie sušičky

Upozornenie: Sušička musí byť nainštalovaná a pripojená odborným spôsobom, → *Strana 12*.

1. Vložte bielizeň do bubna.
2. Otočte volič programov na ľubovoľný program, aby sa sušička zapla.
3. Zatvorte dvierka sušičky.

Pozor!

Na sušičke alebo textíliách môžu vzniknúť vecné škody.

Neprevrte bielizeň do dvierok.

Nastavenie programu

Upozornenie: Ak ste aktivovali detskú poistku, musíte ju najprv deaktivovať a až potom budete môcť nastaviť program, pozrite si → *Strana 21*.

1. Vyberte si želaný program, podrobné informácie o programoch získate od → *Strana 19*.
2. Nastavte želaný program na voliči programov. Na displeji sa zobrazujú prednastavenia pre vybraný program.

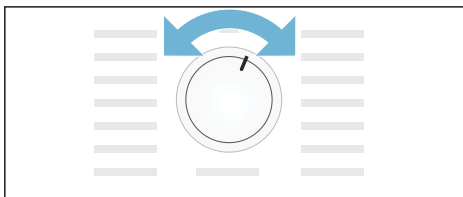

Upozornenie: Prednastavenia programu sú štandardnými nastaveniami ktoré sú určené už pri výbere programu. Prednastavenia programu vidíte na displeji po výbere konkrétneho programu.

3. Ak si to želáte, upravte prednastavenia programu. Podrobné informácie o tomto úkone získate od → *Strana 21*.

Spustenie programu

Zvoľte tlačidlo Štart.

Upozornenie: Ak chcete program zabezpečiť proti neúmyselnému prestaveniu, použite detskú poistku, pozrite si → *Strana 21*.

Priebeh programu

Stav programu je uvedený na zobrazovacom poli.

napr. Predpokladané trvanie programu v hodinách a minútach.
1:27

Upozornenie:

Pri voľbe programu sa zobrazí predpokladaný čas sušenia pre odporúčané naplnenie. Pri sušení určujú snímače vlhkosti zvyšnú vlhkosť náplne a podľa toho prispôbia trvanie programu (okrem časových programov). Toto je viditeľné cez časové preskoky zostávajúceho času.



Suché



Suché na žehlenie



Suché do skrine



Ochrana proti pokrčeniu



Prestávka



Koniec

Zmena programu alebo doplnenie bielizne

Počas sušenia môžete kedykoľvek vybrať alebo doplniť bielizeň a zmeniť alebo prispôbiť program.

1. Otvorte dvierka sušičky alebo zvolte tlačidlo Štart pre pozastavenie (pauzu).

2. Doplňte bielizeň alebo vyberte textílie.
3. Ak si to želáte, vyberte iný program alebo nejakú doplnkovú funkciu.
4. Zatvorte dvierka sušičky.
5. Zvoľte tlačidlo Štart.

Upozornenie: Trvanie programu na displeji sa aktualizuje podľa náplne a zvyškovej vlhkosti bielizne. Zobrazené hodnoty sa môžu zmeniť po zmene programu alebo po úprave naplnenia.

Prerušenie programu

Program možno kedykoľvek prerušiť tým, že otvoríte dvierka sušičky alebo stlačíte tlačidlo Štart pre pozastavenie (pauzu).

Pozor!

Nebezpečenstvo požiaru. Bielizeň sa môže vznietiť.

Ak zrušíte program, musíte všetky kusy bielizne vybrať a rozprestrieť tak, aby z nich mohlo uniknúť teplo.

Koniec programu

Na displeji sa zobrazí *End*.

Vybranie bielizne a vypnutie sušičky

1. Vyberte bielizeň.
2. Otočte volič programov do polohy vypnutia.

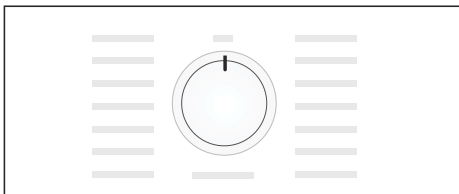

Vyprázdnenie nádržky na skondenzovanú vodu

Upozornenia

- Skondenzovanú vodu môžete odvádzať* prostredníctvom voliteľného doplnkového odtoku.
- Ak skondenzovanú vodu odvádzate prostredníctvom voliteľného doplnkového odtoku skondenzovanej vody, nemusíte vyprázdňovať nádržku na skondenzovanú vodu.

Upozornenie: Po každom sušení vyprázdnite nádržku na skondenzovanú vodu, ináč sa ďalší program sušenia môže zrušiť z dôvodu, že je nádržka na skondenzovanú vodu plná.

1. Vodorovne vytiahnite von nádržku na skondenzovanú vodu.

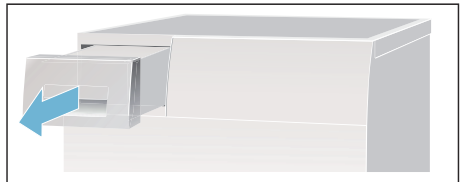

2. Vylejte skondenzovanú vodu.

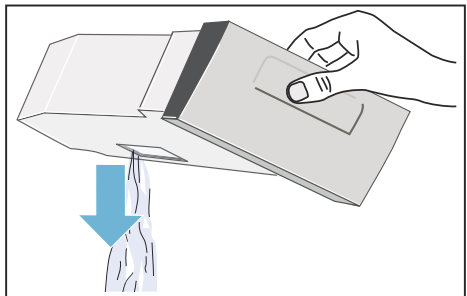

Pozor!

Znečistená skondenzovaná voda môže poškodiť zdravie a spôsobiť vecné škody.

Skondenzovaná voda nie je pitná a môže byť znečistená vláknami. Nepite ju a ani ju ďalej nepoužívajte.

* v závislosti od modelu

3. Nádržku na skondenzovanú vodu znova zasuňte do sušičky tak, aby citeľne zapadla.

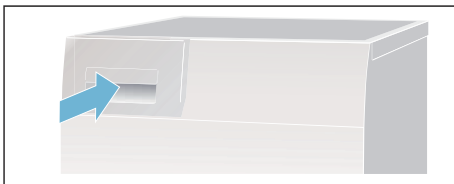

Vyčistenie sitka na vlákna

Upozornenie: Pri sušení sa vlákna a vlasy alebo chlpy pochádzajúce z bielizne zachytávajú v sitku na vlákna. Upchaté alebo znečistené sitko na vlákna znižuje prúd vzduchu a sušička tak nemôže dosiahnuť svoj úplný výkon. Čisté sitká na vlákna navyše znižujú spotrebu elektrického prúdu a skracujú čas sušenia.

Vyčistite sitko na vlákna **po každom** sušení:

1. Otvorte dverka sušičky a odstráňte všetky vlákna od dvierok.
2. Vytiahnite dvojdielne sitko na vlákna.

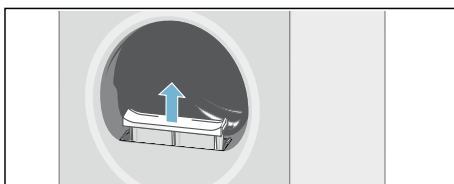

3. Odstráňte vlákna z priehlbiny sitka na vlákna.



Upozornenie: Dávajte pozor na to, aby do otvorenej šachty nespadli žiadne vlákna.

4. Dvojdielne sitko na vlákna rozložte.

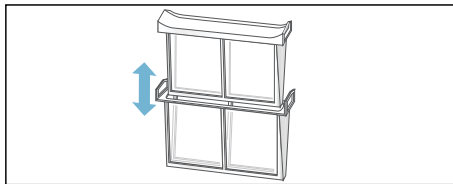

5. Obidve sitká roztvorte (odklopte) a odstráňte všetky vlákna.

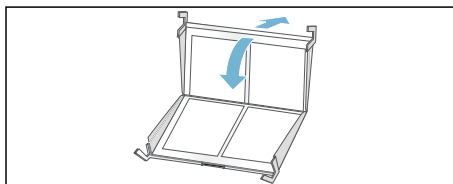

6. Opláchnite vlákna pod tečúcou vodou.

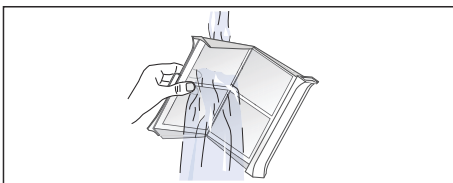

7. Osušte sitká na vlákna, sklopte ich spolu a dvojdielne sitko na vlákna opäť nasadte.

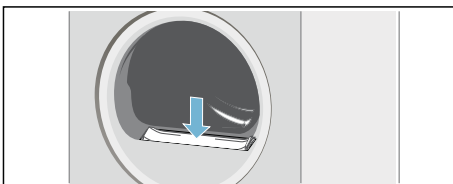

Pozor!
Môže dôjsť k poškodeniu sušičky.

Sušičku neprevádzkujte bez alebo s poškodeným sitkom na vlákna.

Nastavenie signalizácie

Nasledujúce nastavenia môžete zmeniť:

- Otáčky odstreďovania, s ktorými bola bielizeň pred sušením odstredená,
- hlasitosť signálu po skončení programu,
- hlasitosť pre signály tlačidiel.

Ak chcete zmeniť tieto nastavenia, musíte najprv vždy aktivovať režim pre nastavenia.

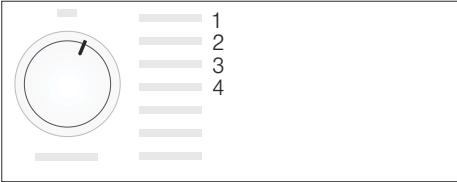

Aktivovanie režimu nastavenia

1. Zapnite sušičku.
2. Vyberte si program pre bavlnu na pozícii 1 a počkajte 5 sekúnd.

Teraz je aktivovaný režim nastavenia, na displeji zhasnú symboly a zobrazí sa trvanie programu.

1. Stlačte tlačidlo štart, podržte ho stlačené a súčasne otáčajte volič programov smerom doprava, na pozíciu 2.
2. Na displeji sa zobrazí hodnota platná pre **počet otáčok odstreďovania**.
3. Zmeňte počet otáčok odstreďovania zvolením tlačidla pre čas funkcie **Odložený štart** alebo tlačidla pre čas sušenia.
4. Otočte volič programov doprava, na pozíciu 3.

5. Na displeji sa objaví hlasitosť **signálu po skončení programu**.



0 = vypnuté; 1 = slabo, 2 = stredne, 3 = hlasno, 4 = veľmi hlasno

6. Zmeňte hlasitosť stlačením tlačidla pre čas funkcie **Odložený štart** alebo tlačidla pre čas sušenia.
7. Otočte volič programov doprava, na pozíciu 4.
8. Na displeji sa zobrazí hlasitosť pre **signál tlačidiel**.



0 = vypnuté; 1 = slabo, 2 = stredne, 3 = hlasno, 4 = veľmi hlasno

9. Zmeňte hlasitosť stlačením tlačidla pre čas funkcie **Odložený štart** alebo tlačidla pre čas sušenia.

Upozornenie: Ďalšie pozície na voliči programov sa dajú zvoliť, tieto nastavenia však nemôžete zmeniť.

Ukončenie režimu nastavenia

Otočte volič programov na pozíciu vypnutia, ak ste už nastavili želaný počet otáčok odstreďovania a hlasitosť. Nastavenia sú teraz uložené.

Zvuky

Upozornenie: Počas sušenia, obzvlášť v počiatočnej fáze, vzniká hluk spôsobený prevádzkou kompresora a čerpadla. Tento hluk je úplne normálny a nebráni bezchybnému fungovaniu **spotrebiča**.

Kompresor v sušičke občas spôsobuje vznik bzučania. Hlasitosť zvuku pritom kolíše v závislosti od programu a postupu sušenia.

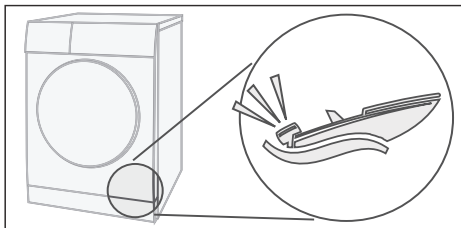

Kompresor sa občas prevzdušňuje, pričom vzniká zvuk bzučania.

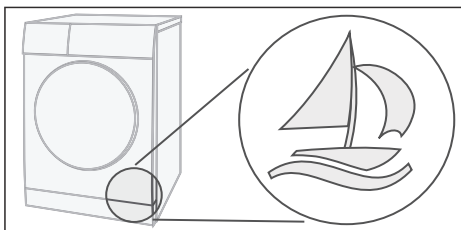

Skondenzovaná voda sa pomocou čerpadla čerpá do nádrčky na skondenzovanú vodu. Pritom vznikajú zvuky typické pre čerpadlá.

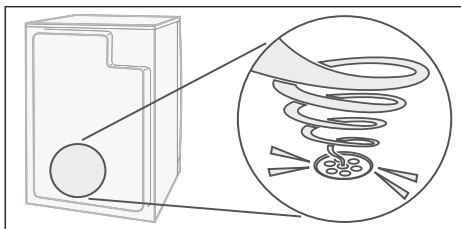

Čistenie spotrebiča

Čistenie sušičky a ovládacieho panela

Varovanie

Nebezpečenstvo ohrozenia života!

Sušička je napájaná elektrickým prúdom, pri ktorom hrozí riziko úrazu elektrickým prúdom.

Pred čistením odpojte sušičku od elektrickej siete.

Sušičku vyčistite len vodou a mäkkou, vlhkou utierkou.

Okamžite odstráňte zvyšky pracieho prostriedku, zvyšky aerosólu alebo iné zvyšky. Nepoužívajte čistiace prostriedky alebo prostriedky na predchádzajúce čistenie bielizne (napr. predpieracie spreje, odstraňovače škvŕn). Na čistenie vášho **spotrebiča** nepoužívajte vysokotlakové čističe alebo parné čističe.

Čistenie snímača vlhkosti

Upozornenie: Sušička je vybavená snímačom vlhkosti z ušľachtilej ocele. Snímač vlhkosti meria stupeň vlhkosti bielizne.

Po dlhej prevádzke sa na snímači vlhkosti môže zhromaždiť jemná vápenná vrstva alebo zvyšky pracieho a ošetrovacieho prostriedku. Tieto usadeniny je nutné pravidelne odstraňovať inak môže byť obmedzená funkčnosť snímača, a tak aj výsledok sušenia.

Otvorte dverka a očistite snímač vlhkosti pomocou zdrsenej špongie.



Pozor!

Snímač vlhkosti sa môže poškodiť.

Snímače vlhkosti nečistite s použitím abrazívnych prostriedkov a ocelevej vlny.

Čistenie filtra EasyClean

Vyčistite filter EasyClean, keď sa na zobrazovacom paneli  objaví nasledovné:

Spotrebič musí byť zapnutý.

1. Vyčistite najprv sitko na vlákna → *Strana 24*.
2. Zatvorte dvierka sušičky.
3. Potom otvorte údržbovú klapku výmenníka tepla.
4. Odistite páčku filtra EasyClean.
5. Vytiahnite filter EasyClean za držadlo.

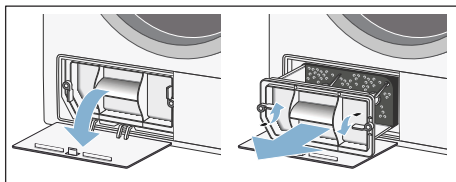

6. Teraz vyberte filtračnú vložku.
7. Vyčistite filtračnú vložku rukou a čistou vodou.

Upozornenia

- Ak je filtračná vložka silno znečistená, môžete ju opatrne aj povysávať vysávačom.
- Nepoužívajte čistiace prostriedky.

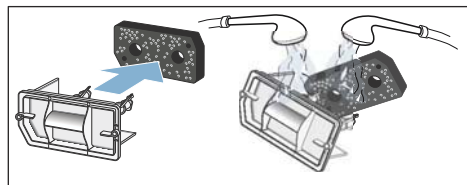

8. Filtračnú vložku vysušte vytlačením vody.

Upozornenie: Vložte len čistú a suchú filtračnú vložku.

9. Filtračnú vložku znova nasadte.

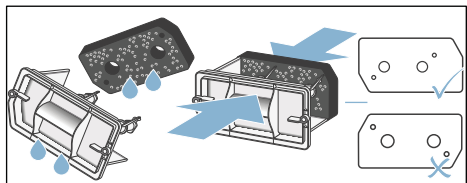

Upozornenie: Dbajte na to, aby sa filtračná vložka nezdeformovala, neroztrhla alebo neupchala. Filtračnú vložku umiestnite podľa vyobrazenia hore.

10. Prv než znova vložíte filter EasyClean, skontrolujte, či výmenník tepla sušičky nie je silno znečistený. Ak áno, opatrne ho povysávajte zhora nadol vysávačom s kefovým nastavcom.

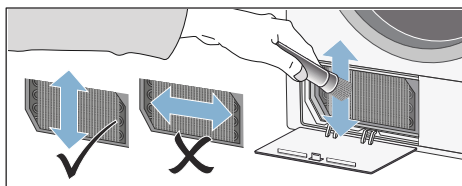

Upozornenie: Pri čistení dbajte na to, aby ste lamely výmenníka tepla neohli alebo nepoškodili.

Pozor!

Nebezpečenstvo poranenia.

Môžete sa porezať o lamely výmenníka tepla. Nedotýkajte sa ich rukami.

11. Filter EasyClean zasuňte a zaistite ho.
12. Zatvorte údržbovú klapku.

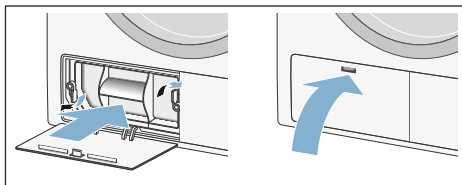



13. Vypnite sušičku.

Teraz ste vyčistili filter EasyClean.

Upozornenie: Ak máte poškodenú filtračnú vložku, môžete si v zákazníckom servise objednať novú, obj. číslo 12007650. Kontaktné údaje všetkých krajín nájdete v priloženom zozname stredísk zákazníckeho servisu.

Čo robiť v prípade poruchy?

Poruchy	Príčina/odstránenie
 na displeji a sušenie sa zrušilo.	<ul style="list-style-type: none"> ■ Vyprázdnite nádržku na skondenzovanú vodu a stlačte tlačidlo štart. ■ Ak je nainštalovaný voliteľný doplnkový odtok skondenzovanej vody, môže byť hadica odtoku upchatá alebo zalomená. Skontrolujte hadicu a výskyt usadenín v nej a hadicu prepláchnite. Uložte hadicu tak, aby nebola zalomená.
 na displeji.	Vyčistite sitko na vlákna → <i>Strana 24</i> a filter EasyClean → <i>Strana 27</i> .
 na displeji, hoci sitko na vlákna a filter EasyClean boli vyčistené.	Nevyhnutne dodržiavajte poradie v kapitole → <i>Strana 27</i> . Upozornenie: Spotrebič musí byť počas čistenia zapnutý.
Sušička sa nespustí.	<ul style="list-style-type: none"> ■ Bolo zvolené tlačidlo štart? ■ Je sieťová zástrčka zasunutá? Skontrolovali ste poistku? ■ Je program zvolený? Zvoľte program. ■ Sú dvierka sušičky otvorené? Zatvorte dvierka. ■ Je aktivovaná detská poistka? Deaktivujte detskú poistku. ■ Je zvolená funkcia Odložený štart? Program sa spustí s oneskorením.
Vznik záhybov, krčenie.	<ul style="list-style-type: none"> ■ K pokrčeniu môže dôjsť, keď prekročíte množstvo náplne alebo zvolíte nesprávny program pre druh vašich textílií. V tabuľke programov nájdete všetky potrebné informácie. ■ Oblečenie vyberte hneď po vysušení. Tým, že zostane ležať v bubne, dochádza k jeho pokrčeniu.
Voda vyteká.	Nejde o chybu, sušička možno stojí na šikmej ploche. Vyrovnajte sušičku.
Zobrazené trvanie programu sa v priebehu sušenia mení.	Nejde o chybu. Snímače vlhkosti určujú zvyškovú vlhkosť náplne a podľa toho prispôbia trvanie programu (okrem časových programov).
Bielizeň sa nevysuší dobre alebo je ešte príliš vlhká.	<ul style="list-style-type: none"> ■ Teplá bielizeň je po skončení programu na dotyk vlhkejšia, ako je v skutočnosti. Bielizeň rozprestrite a nechajte uniknúť teplo. ■ Ak použijete jemné nastavenie cieľa sušenia, predĺži sa tým čas sušenia, ale nezvýši sa teplota. Vaša bielizeň bude suchšia → <i>Strana 21</i>. ■ Zvoľte program s dlhším časom sušenia alebo zvýšte cieľ sušenia. Teplota sa pritom nezvýši. ■ Vyberte si časový program na dosušenie bielizne, ktorá je ešte vlhká → <i>Strana 20</i>. ■ Ak ste prekročili maximálne množstvo náplne pre daný program, bielizeň sa správne nevysuší. ■ Vyčistite snímač vlhkosti v bubne. Na snímači sa môže zhromažďovať jemná vápenná vrstva alebo zvyšky z pracieho a ošetrovacích prostriedkov, a obmedzí ť jeho funkčnosť. Vaša bielizeň sa správne nevysuší → <i>Strana 26</i>. ■ Sušenie sa zrušilo v dôsledku výpadku elektrickej siete, plnej nádržky na skondenzovanú vodu alebo prekročenia maximálneho času sušenia. <p>Upozornenie: Venujte pozornosť aj tipom k vašej bielizni → <i>Strana 18</i>.</p>

* podľa modelu

Poruchy	Príčina/odstránenie
Je čas sušenia príliš dlhý?	<ul style="list-style-type: none"> ■ Sítka na vlákna môže byť znečistené alebo filter EasyClean môže byť znečistený, čo vyvolá dlhší čas sušenia. Vyčistite sítka na vlákna alebo filter EasyClean. ■ Ak je vetracia mriežka na sušičke bielizne zatarasená alebo nie je voľne prístupná, čas sušenia sa môže zvýšiť. Vetraciu mriežku udržiujte voľnú. ■ Ak je teplota okolia vyššia ako 35 °C, môže sa čas sušenia predĺžiť. ■ Nedostatočná cirkulácia vzduchu v miestnosti môže predĺžiť čas sušenia. Vytvorte miestnosť.
Displej zhasol a bliká tlačidlo štart.	Nejde o chybu. Energeticky úsporný režim je aktívny → <i>Strana 12</i> .
Vlhkosť v miestnosti stúpa.	Nejde o chybu. Miestnosť dostatočne vetrajte.
Výpadok elektrického prúdu.	Program sušenia sa zruší. Vyberte bielizeň a rozprestrite ju alebo znova spustíte program.
Neobvyklé zvuky pri sušení.	Nejde o chybu, pozri → <i>Strana 26</i> .
Sušička sa aj napriek sušeniu zdá byť studená.	Nejde o chybu. Sušička s tepelným čerpadlom suší účinne pri nízkych teplotách.
* podľa modelu	

Upozornenie: Ak nemôžete poruchu sami odstrániť vypnutím a zapnutím sušičky, obráťte sa na zákaznícky servis.



Údaje o spotrebe

Tabuľka hodnôt spotreby

Program	Otáčky odstredovania, s ktorými bola bielizeň odstredená	Doba trvania**		Spotreba energie**	
		8 kg	4 kg	8 kg	4 kg
Bavlna					
Suché do skrine*	1400 ot/min	180 min	101 min	1,52 kWh	0,91 kWh
	1000 ot/min	203 min	122 min	1,90 kWh	1,12 kWh
	800 ot/min	236 min	146 min	2,25 kWh	1,29 kWh
Suché na žehlenie*	1400 ot/min	123 min	74 min	1,12 kWh	0,66 kWh
	1000 ot/min	146 min	88 min	1,40 kWh	0,82 kWh
	800 ot/min	179 min	107 min	1,58 kWh	0,98 kWh
Lahko udržovateľné		3,5 kg		3,5 kg	
Suché do skrine*	800 ot/min	66 min		0,50 kWh	
	600 ot/min	78 min		0,61 kWh	

* Nastavenie programu pre skúšky podľa platnej normy EN61121.
 ** Hodnoty sa môžu odlišovať od uvedených hodnôt v závislosti od druhu textilu, zloženia sušenej bielizne, zvyškovej vlhkosti textilu, nastaveného stupňa sušenia, ako aj množstva náplne.

Najefektívnejší program na bavlnené textilie

Nasledujúci „štandardný program na bavlnu“ (označený symbolom ) je vhodný na sušenie normálne mokrej bavlnenej bielizne a so zreteľom na kombinovanú spotrebu energie je najefektívnejší na sušenie mokrej bavlnenej bielizne.

Štandardné programy na bavlnu, podľa aktuálneho nariadenia EÚ 932/2012			
Program	Náplň	Spotreba energie	Čas trvania programu
 Bavlna suché do skrine	8 kg/4 kg	1,90 kWh/1,12 kWh	203 min/122 min

Nastavenie programu na testovanie a označovanie energetickým štítkom, podľa smernice 2010/30/EÚ.



Technické údaje

Rozmery:

84,8 x 59,8 x 63,6 cm

Výška x šírka x hĺbka

Hmotnosť:

cca 56 kg

Maximálne množstvo náplne:

8 kg

Nádržka na skondenzovanú vodu:

4,8 l

Napájacie napätie:

220 – 240 V

Príkon:

max. 600 W

Istenie:

10 A

Teplota okolia:

5 – 35 °C

Príkon vo vypnutom stave:

0,10 W

Príkon v stave pripravenosti na**prevádzku (nevypnutý stav):**

0,50 W



Zákaznícky servis

Zákaznícky servis

Ak nedokážete poruchu odstrániť sami (Čo robiť v prípade poruchy?), obráťte sa na náš zákaznícky servis. Vždy nájdeme vhodné riešenie, aby sme zabránili aj zbytočným návštevám technika.

Kontaktné údaje platné pre najbližšie stredisko zákazníckeho servisu nájdete v priloženom zozname stredísk zákazníckeho servisu.

Zákazníckemu servisu, prosím, uveďte označenie produktu (č. E) a výrobné číslo (č. FD) sušičky.

č. E _____	č. FD _____
------------	-------------

Tieto údaje nájdete na vnútornej strane dvierok sušičky alebo na zadnej strane sušičky.

Spoľahnite sa na kompetentnosť výrobcu.

Obráťte sa na nás. Zabezpečíte tak, že opravu vykonajú vyškolení servisní technici, ktorí sú vybavení originálnymi náhradnými dielmi.

Informačný list produktu obsahuje "Delegované nariadenie komisie (EU) č. 392/2012"

Značka: Bosch
Model: WTH85200BY
Kapacita: 8,0 kg
Typ sušenia: kondenzácia
Trieda spotreby energie: A++
Spotreba energie 236 kWh/rok, zodpovedá 160 sušiacim cyklom v štandardnom programe pre bavlnu pri plnom a čiastočnom naplnení a spotrebe pri režimoch s nízkou spotrebou energie. Skutočná spotreba energie na cyklus závisí od použitia spotrebiča.
automatická sušička bielizne
Spotreba energie pri štandardnom programe pre bavlnu s plnou náplňou: 1,9 kWh
Spotreba energie pri štandardnom programe pre bavlnu s polovičnou náplňou: 1,12 kWh
Spotreba elektrickej energie vo vypnutom stave a režime ponechania v zapnutom stave: 0,10 W / 0,50 W
Doba režimu v zapnutom stave: -
Program Bavlna suché do skrine použitý s plnou a čiastočnou náplňou je štandardný sušiaci program, na ktorý sa vzťahuje údaj uvedený na energetickom štítku a v informačnom liste, je to program vhodný pre sušenie normálne mokrej bielizne a je to najviac energeticky úsporný program z hľadiska spotreby energie pri bavlně.
Priemerná doba trvania štandardného programu pre bavlnu s plnou a čiastočnou náplňou: 157 min
Čas trvania štandardného programu pre bavlnu pri plnej náplni: 203 min
Čas trvania štandardného programu pre bavlnu pri čiastočnej náplni: 122 min
Trieda účinnosti sušenia B na stupnici od G (najnižšia účinnosť) po A (najvyššia účinnosť).
Priemerná účinnosť sušenia pri štandardnom programe pre bavlnu pri plnej a čiastočnej náplni: 87 %
Priemerná účinnosť sušenia štandardného programu pre bavlnu pri plnej náplni: 88 %
Priemerná účinnosť sušenia v štandardnom programe bavlna s polovičnou náplňou 88 %.
Hladina akustického výkonu: 65 db(A) re 1pW
voľne stojaci

**BOSCH**

Stvorené pre život

Záručný list

firmy BSH domácí spotřebiče s.r.o.

2 rokyzáruka od výrobcu
na všetky spotřebičeDovozca: **BSH domácí spotřebiče s.r.o.**

Radlická 350

158 00 Praha 5

Výrobok:	Produktové číslo: E-Nr. Poradové číslo: FD
Dátum predaja, pečiatka, podpis	Dátum montáže, pečiatka, podpis

Predajca je povinný úplne a čitateľne vyplniť všetky požadované údaje v záručnom liste v deň predaja spotrebiča. Neoddeliteľnou súčasťou tohto záručného listu je daňový doklad o predaji výrobku.

Záručný list je dokladom práv spotrebiteľa v zmysle Občianskeho zákonníka. Je súčasťou výrobku s výrobným číslom uvedeným na prednej strane tohto záručného listu, zvlášť v prípadoch dlhších než zákonom daná záručná lehota je záručný list jedným z dokázateľných prostriedkov práv užívateľa. Je v záujme spotrebiteľa, aby si skontroloval správnosť a úplnosť všetkých uvedených údajov, ako i to, či dostal od predajcu záručný list so správnym označením pre uvedený druh výrobku.

Odporúča sa, aby výrobky montoval a uviedol do prevádzky autorizovaný servis, ktorý poskytuje záruku odbornej montáže, predvedenie a preskúšanie výrobku.

Montáž a inštalácia spotrebiča musí byť vykonaná v súlade s vyhláškou ÚBP SR č. 718/2002 Z. z. súvisiacich predpisov a noriem v platnom znení.

Pred montážou výrobku je nutné, aby boli splnené všetky podmienky pre pripojenie na inžinierske siete podľa platných noriem a podľa návodu na použitie.

Zápisy o uskutočnených opravách:

Dátum objed. opravy	Dátum dokončenia	Číslo oprav. listu	Stručný opis poruchy

Upozornenie pre predajcov

Predajca je povinný dať zákazníkovi platný doklad o predaji, kde bude uvedený dátum predaja a označenie spotrebiča, a súčasťou dokladu o kúpe tovaru je správne a úplne vyplnený záručný list v deň predaja výrobku. V prípade predpredajnej reklamácie je potrebné predložiť riadne vyplnený reklamačný protokol.

Záručné podmienky

- na výrobok sa poskytuje záručná lehota **24 mesiacov** odo dňa zakúpenia výrobku kupujúcim
- spotrebiteľ je oprávnený chybu vytknúť do šiestich mesiacov od jej zistenia, najneskôr však do uplynutia záručnej lehoty
- pri reklamácií je podmienkou predložiť platný daňový doklad o kúpe výrobku (napr. pokladničný blok, faktúru a pod.)
- ak je výrobok používaný na iný než výrobcom stanovený účel alebo je výrobok používaný v rámci predmetu obchodnej činnosti, poskytuje sa záručná lehota 6 mesiacov odo dňa zakúpenia, keďže spotrebiče sú určené výhradne na použitie v domácnosti
- za chybu výrobku sa nepovažuje jeho nadmerné opotrebovanie a z toho vyplývajúce absencie niektorých pôvodných vlastností, ktoré boli spôsobené napr. zanedbaním bežnej údržby, čistenia, nadmerným používaním výrobku
- záručná lehota neplynie počas obdobia, keď kupujúci nemôže užívať tovar pre jeho chyby, za ktoré zodpovedá predávajúci
- ak nebude zistená žiadna porucha, na ktorú sa vzťahuje bezplatná záručná oprava, alebo bude zistená porucha nezavinená výrobcom, hradí náklady spojené s vyslaním servisného technika osoba, ktorá uplatnila nárok na túto opravu
- záručné opravy vykonávajú autorizované servisné strediská podľa zoznamu uvedeného v tomto záručnom liste

Právo na bezplatnú opravu výrobku na náklady BSH domáci spotrebiče s.r.o., organizačná zložka Bratislava, zaniká, ak:

- je nečitateľný výrobný štítok alebo na výrobku chýba,
- údaje na doklade o predaji sa líšia od údajov uvedených na výrobnom štítku spotrebiča,
- výrobok bol namontovaný v rozpore s návodom na montáž, prípadne nebol dodržaný súlad s platnými STN alebo s návodom na obsluhu,
- výrobok bol neodborne namontovaný alebo nebol uvedený do prevádzky organizáciou oprávnenou v zmysle vyhlášky ÚBP SR č. 718/2002 Z. z., platí pre plynové spotrebiče a spotrebiče s elektrickým napájaním 400 V, ako i pre spotrebiče dodávané bez elektrického kábla, prípadne bez elektrickej koncovky,
- bola vykonaná konštrukčná zmena alebo zásah do výrobku neoprávnenou osobou,
- porucha na výrobku vznikla použitím neoriginálnych náhradných dielov alebo príslušenstva,
- ide o poškodenie: mechanické, nadmernou záťažou, v dôsledku vodného kameňa, neodborného zapojenia, živelnou pohromou, vonkajšími vplyvmi a pod.

Vyhlasenie o hygienickej neškodnosti výrobku

Všetky výrobky distribuované spoločnosťou BSH domáci spotrebiče s.r.o., organizačná zložka Bratislava, prichádzajúce do styku s potravinami **spĺňajú požiadavky** o hygienickej neškodnosti podľa **európskej normy EC 1935/2004**. Toto vyhlásenie sa vzťahuje na všetky výrobky prichádzajúce do styku s potravinami uvedené v aktuálnom cenníku BSH domáci spotrebiče s.r.o., organizačná zložka Bratislava.

Symbol uvedený na výrobku alebo jeho obale upozorňuje na to, že výrobok po skončení jeho životnosti nepatrí k bežnému domácejmu odpadu, ale ho treba odovzdať do špeciálnej zberne odpadu na recyklovanie elektrických alebo elektronických spotrebičov.

Vašou podporou správnej likvidácie pomáhate opäť získať cenné suroviny a chrániť tak životné prostredie. Ďalšie informácie o recyklovaní tohto výrobku získate na miestnom úrade, v zberni odpadu alebo v združení Envidom, ktoré zabezpečuje zber, prepravu, spracovanie, recykláciu a ekologické zneškodňovanie elektroodpadu v zmysle zákona.



Uistenie dovozcu o vydaní vyhlásenia o zhode

Vážený zákazník,

Podľa zákona č. 264/1999 Z. z. Vás uistujeme, že na všetky výrobky distribuované spoločnosťou BSH domáci spotrebiče s. r. o. našim obchodným partnerom, bolo vydané prehlásenie o zhode v zmysle zákona č. 264/1999 Z. z. a príslušných nariadení vlády. Toto uistenie dovozcu o vydaní prehlásenia o zhode sa vzťahuje na všetky výrobky vrátane plynových spotrebičov, ktoré sú obsiahnuté v aktuálnom cenníku firmy BSH domáci spotrebiče s. r. o.

Kontakt na servis domácich spotrebičov BOSCH

Dodávateľ:

BSH domácí spotřebiče s.r.o.
Radlická 350
158 00 Praha 5

Príjem opráv:

Tel.: +421 244 450 808
Email: **opravy@bshg.com**

Objednávky príslušenstva a náhradných dielov:

Tel.: +421 244 452 041
Email: **dily@bshg.com**

Zákaznícke poradenstvo:

Tel.: +421 244 452 041
Email: **bosch.spotrebice@bshg.com**

Aktuálne informácie o servise nájdete na internetových stránkach www.bosch-home.sk

Tu máte možnosť si dojednať opravu pomocou online formulára.