

## Návod k použití



[www.whirlpool.eu/register](http://www.whirlpool.eu/register)



---

**ČEŠTINA ..... 3**

# ČESKY

# BEZPEČNOST A INSTALACE



**DĚKUJEME VÁM, ŽE JSTE SI ZAKOUPILI VÝROBEK WHIRLPOOL.**

Potřebujete-li širší podporu, zaregistrujte svůj spotřebič na adrese [www.whirlpool.eu/register](http://www.whirlpool.eu/register)

## Obsah

### *Průvodce Zdraví a bezpečnost*

<b>BEZPEČNOSTNÍ POKYNY</b> .....	<b>5</b>
DŮLEŽITÉ: NUTNO PŘEČÍST A DODRŽOVAT.....	5
<b>POKYNY K OCHRANĚ ŽIVOTNÍHO PROSTŘEDÍ</b> .....	<b>8</b>
<b>PROHLÁŠENÍ O SHODĚ</b> .....	<b>9</b>

### *Použití a údržba*

<b>POPIS VÝROBKU</b> .....	<b>10</b>
PŘÍSTROJ .....	10
OVLÁDACÍ PANEL .....	10
ZÁSOBNÍK PRACÍHO PROSTŘEDKU.....	11
TECHNICKÉ ÚDAJE PRO PŘIPOJENÍ K ROZVODU VODY.....	12
DVÍŘKA .....	12
<b>JAK POUŽÍVAT SPOTŘEBIČ</b> .....	<b>13</b>
PRVNÍ POUŽITÍ.....	13
BĚŽNÉ POUŽÍVÁNÍ .....	13
JAK POUŽÍVAT PRAČKU SE SUŠIČKOU .....	14
PROGRAMY A MOŽNOSTI .....	16
FUNKCE .....	19
RADY A TIPY .....	20
RADY K ÚSPORĚ ELEKTRICKÉ ENERGIE .....	21

---

<b>ČIŠTĚNÍ A ÚDRŽBA .....</b>	<b>22</b>
ČIŠTĚNÍ VNĚJŠÍ STRANY SPOTŘEBIČE.....	22
KONTROLA PŘÍVODNÍ HADICE VODY.....	23
ČIŠTĚNÍ SÍTKOVÝCH FILTRŮ V PŘÍVODNÍ HADICI .....	24
ČIŠTĚNÍ DÁVKOVAČE PRACÍCH PROSTŘEDKŮ.....	25
ČIŠTĚNÍ VODNÍHO FILTRU / VYPOUŠTĚNÍ ZBYLÉ VODY .....	26
PŘEPRAVA A MANIPULACE .....	28
<b>ODSTRAŇOVÁNÍ ZÁVAD .....</b>	<b>29</b>
DVÍŘKA – OTEVÍRÁNÍ A VYJMUTÍ PRÁDLA V PŘÍPADĚ PORUCHY .....	31
ZÁKAZNICKÁ PODPORA.....	32
INSTALACE .....	33



# BEZPEČNOSTNÍ POKYNY

## DŮLEŽITÉ: NUTNO PŘEČÍST A DODRŽOVAT

!  Tento symbol připomíná, že je třeba si prostudovat tuto příručku.

Před použitím spotřebiče si pečlivě přečtěte příručku Bezpečnost a ochrana zdraví a Příručku o použití a údržbě zařízení. Návod si uschovejte pro další použití.

### VAŠE BEZPEČNOST I BEZPEČNOST JINÝCH OSOB JE VELMI DŮLEŽITÁ.

V tomto návodu a na samotném spotřebiči jsou uvedena důležitá bezpečnostní upozornění, která si musíte přečíst a dodržovat je.



Toto je symbol bezpečnostního upozornění.

Tento symbol vás upozorňuje na možná rizika, která vám i ostatním mohou způsobit zranění či smrt.

Všechny pokyny vztahující se k bezpečnosti obsahují výstražný symbol a slova **NEBEZPEČÍ** nebo **POZOR**. Tato slova znamenají:

### **NEBEZPEČÍ**

*Označuje nebezpečnou situaci, které je třeba předejít, jinak povede k vážnému poranění.*

### **POZOR!**

Označuje nebezpečnou situaci, které je třeba předejít, neboť by mohlo dojít k vážnému poranění.

Všechna bezpečnostní

upozornění uvádějí konkrétní informace o možném nebezpečí a obsahují pokyny, jak snížit riziko poranění, poškození a úrazu elektrickým proudem způsobeným nesprávným použitím spotřebiče. Pozorně dodržujte následující pokyny. Nedodržení těchto pokynů může být nebezpečné. Nejsou-li dodržována výše uvedená bezpečnostní opatření, výrobce odmítá nést jakoukoli odpovědnost za případná zranění osob, zvířat či za poškození majetku.

Pokud se v blízkosti spotřebiče budou pohybovat velmi malé (0–3 roky) nebo malé (3–8 let) děti, musejí být neustále pod dohledem.

Děti starší 8 let a osoby s fyzickým, smyslovým či duševním postižením nebo bez patřičných zkušeností a znalostí mohou tento spotřebič používat pouze pod dohledem nebo tehdy, pokud obdržely informace o bezpečném použití spotřebiče a pokud rozumějí rizikům, která s používáním spotřebiče souvisejí. Nedovolte dětem, aby si se spotřebičem hrály. Nedovolte dětem, aby bez dohledu prováděly čištění a vykonávaly běžnou údržbu spotřebiče.

Odstraňte přepravní šrouby. Spotřebič je vybaven ochrannými přepravními šrouby, které chrání vnitřní zařízení sušičky před poškozením při přepravě. Před

použitím pračky se sušičkou bezpodmínečně odstraňte ochranné přepravní šrouby. Po odstranění šroubů zakryjte otvory čtyřmi přiloženými plastovými krytkami. Nikdy neotvírejte dvířka násilím, ani je nepoužívejte jako stupínek.

Prádlo znečištěné látkami, jako je kuchyňský olej, aceton, alkohol, benzín, petrolej, odstraňovače skvrn, terpentýn, vosk a odstraňovače vosku, se musí vyprat v horké vodě s vyšším množstvím pracího prostředku, a teprve pak sušit v sušičce.

V bubnové sušičce by se neměly sušit předměty z pěnové pryže (latexová pěna), koupací čepice, nepromokavé tkaniny, oděvy s gumovou vložkou a oděvy nebo polštáře s vycpávkami z pěnové pryže.

### **POZOR!**

Odstraňte všechny předměty z kapes, například zapalovače a sirky.

Nepoužívejte bubnovou sušičku pro oděvy čištěné chemikáliemi.

Tkaniny nasáklé olejem se mohou náhle vznítit, zejména když jsou vystaveny působení tepla jako v bubnové sušičce. Tkanina se zahřeje a působením tepla dojde k oxidační reakci v oleji. Oxidací vzniká teplo. Pokud se teplo nemůže uvolnit, může následně přehřátí za

samovznícení prádla. Ukládání prádla znečištěného olejem na hromady nebo do komínků může bránit úniku tepla a vytvářet nebezpečí požáru.

Nezastavujte spotřebič před dokončením cyklu sušení. V nezbytném případě neodkladně vyjměte veškeré prádlo a rozložte ho tak, aby se z něj mohlo uvolnit teplo. Poslední část cyklu sušení probíhá bez ohřevu (fáze vychladnutí). Cílem je, aby bylo prádlo ochlazené na teplotu, která jej nemůže poškodit.

### **PŘEDPOKLÁDANÉ POUŽITÍ SPOTŘEBIČE**

Tento spotřebič je určen výhradně k domácímu použití. Profesionální využití výrobku je zakázáno. Výrobce odmítá jakoukoli odpovědnost za nevhodné nebo nesprávné použití ovládacích prvků.

**UPOZORNĚNÍ:** Provoz spotřebiče nelze ovládat pomocí externího časovače nebo samostatného systému dálkového ovládní.

Spotřebič nepoužívejte ve venkovním prostředí. Neumísťujte do zařízení nebo v jeho blízkosti výbušné látky, jako např. plechovky s aerosoly, a neskladujte ani nemanipulujte zde s benzínem či jinými hořlavými materiály: při náhodném zapnutí spotřebiče hrozí nebezpečí požáru.

Tento spotřebič je určen výhradně pro použití v domácnosti a praní a odstředování prádla, které smí být práno a odstředováno v pračce se sušičkou.

### **INSTALACE**

Instalaci a opravy musí provádět kvalifikovaný technik podle pokynů výrobce a v souladu s platnými místními bezpečnostními předpisy. Neopravujte ani nevyměňujte žádnou část spotřebiče, pokud to není výslovně uvedeno v návodu k použití.

Děti by neměly provádět úkony související s instalací. Během instalace spotřebiče by se děti měly zdržovat v bezpečné vzdálenosti. Během instalace spotřebiče a po jejím dokončení odstraňte veškerý balicí materiál (plastové sáčky, polystyren apod.) z dosahu dětí.

Při rozbalování a montáži používejte ochranné rukavice. Po vybalení spotřebiče se přesvědčte, že během přepravy nedošlo k jeho poškození. V případě problému se obraťte na prodejce nebo na nejbližší servisní středisko. Ke stěhování a instalaci spotřebiče jsou nutné minimálně dvě osoby. Během instalace spotřebiče by se děti měly zdržovat v bezpečné vzdálenosti.

Před každou instalační operací je nutné spotřebič odpojit od elektrické sítě.

Během instalace se ujistěte, že zařízení nepoškozuje napájecí kabel. Spotřebič zapněte až po dokončení jeho instalace.

Po dokončení instalace zařízení a před jeho zapnutím je třeba několik hodin vyčkat, než se přizpůsobí podmínkám v místnosti.

Neumísťujte zařízení do míst, kde by mohlo být vystaveno následujícím extrémním podmínkám: špatné větrání,

teplota nižší než 5 °C nebo nad 35 °C.

Při instalaci spotřebiče se přesvědčte, zda všechny čtyři nožičky stojí stabilně na podlaze, podle potřeby je nastavte a pomocí vodováhy zkontrolujte, zda je spotřebič dokonale vodorovný.

V případě instalace na dřevěné plovoucí podlaze umístěte pračku se sušičkou na překližkovou desku připevněnou k podlaze o rozměrech nejméně 60 × 60 cm a tloušťce nejméně 3 cm.

Pro připojení spotřebiče k rozvodu vody používejte pouze nové hadice. Použité hadice se nesmějí znovu použít a je třeba je zlikvidovat.

Nepřesouvejte spotřebič držením za jeho horní povrch.

Prívodní hadici(e) připojte v souladu s platnými předpisy místního vodárenského podniku.

Pro modely určené pouze k připojení k přívodu studené vody: Nepřipojujte přívod teplé vody.

Pro modely s přívodem horké vody: Teplota přiváděné teplé vody nesmí překročit 60 °C.

Zkontrolujte, zda nejsou větrací otvory v podstavci spotřebiče (jsou-li u daného modelu k dispozici) zakryté kobercem nebo jiným předmětem.

Tlak prívodní vody se musí pohybovat v rozmezí 0,1–1 MPa.

Spotřebič musí být instalován tak, aby nic nebránilo úplnému otevření dvířek (tj. za zamykatelnými či posuvnými dveřmi nebo dveřmi, jejichž panty jsou na opačné straně než panty dvířek spotřebiče).

## VÝSTRAHY TÝKAJÍCÍ SE ELEKTRICKÉHO PROUDU

Zkontrolujte, zda napětí na typovém štítku odpovídá napětí ve vaší domácnosti. Instalace musí probíhat v souladu s platnými bezpečnostními předpisy, a proto je nutno použít vícepólový spínač s minimální vzdáleností mezi kontakty 3 mm.

Uzemnění spotřebiče je ze zákona povinné.

Jestliže dodaná zástrčka není vhodná pro zásuvku ve vašem bytě, obraťte se prosím na kvalifikovaného technika.

Nepoužívejte prodlužovací kabely, sdružené zásuvky nebo adaptéry. Nezapojujte pračku do zásuvky, kterou lze ovládat pomocí dálkového ovládání. Napájecí kabel musí být natolik dlouhý, aby umožnil připojení spotřebiče ve vlastní skříni k hlavní zásuvce elektrického napájení.

Netahejte za napájecí kabel spotřebiče.

Je-li napájecí kabel poškozený, musí být vyměněn za nový stejného typu. Výměnu napájecího kabelu musí provést pouze kvalifikovaný elektrikář v souladu s pokyny výrobce a platnými bezpečnostními předpisy. Obráťte se na autorizované servisní středisko.

Nezapínejte tento elektrospotřebič, pokud je poškozena přívodní síťová šňůra nebo zástrčka, pokud spotřebič nefunguje správně nebo došlo-li k poškození či pádu spotřebiče. Napájecí síťový kabel ani zástrčku neponořujte do vody. Napájecí kabel se nesmí dotýkat žádné horké plochy.

Po provedení instalace nesmí být elektrické prvky spotřebiče pro uživatele přístupné. Spotřebiče se nedotýkejte

vlhkými částmi těla a nepoužívejte jej bosí.

## PŘIPOJENÍ K ELEKTRICKÉ SÍTI POUZE PRO VELKOU BRITÁNII A IRSKO

### Výměna pojistky

Jestliže je kabel tohoto spotřebiče vybaven zástrčkou BS 1363A s 13A pojistkou, použijte k výměně pojistky v tomto typu zástrčky pojistku ASTA schválenou k typu BS 1362 a postupujte následujícím způsobem:

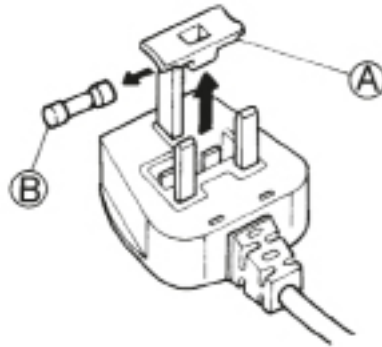

1. Vyjměte kryt pojistky (A) a pojistku (B).
2. Vložte do krytu náhradní 13A pojistku.
3. Kryt s pojistkou vložte zpět do zástrčky.

### Upozornění:

Po výměně pojistky je třeba znovu nainstalovat kryt. Dojde-li k jeho ztrátě, nesmí se zástrčka používat a je třeba ji vyměnit. Správný náhradní díl lze identifikovat podle barvy vložky nebo barvy ve vytlačeném nápisu na základně zástrčky. Náhradní kryty pojistek je možné zakoupit v elektroobchodě.

### Pouze pro Irskou republiku

Platí pokyny uvedené pro Velkou Británii, ale používá se i třetí typ zástrčky a zásuvky, a to 2kolíková s bočním uzemněním.

**Zásuvka/zástrčka (platné pro obě země)**

Jestliže dodaná zástrčka není vhodná pro zásuvku ve vašem bytě, obraťte se na servisní středisko. Nepokoušejte se zástrčku vyměňovat sami. Tuto operaci smí provádět pouze kvalifikovaný technik v souladu s pokyny výrobce a obecně platnými bezpečnostními předpisy.

## SPRÁVNÉ POUŽITÍ

Nepřekračujte maximální povolené plnění. Maximální plnění pro daný program zjistíte v tabulce programů. Pokud se spotřebič nepoužívá, uzavřete přívod vody.

Nepoužívejte žádná rozpouštědla (např. terpentýn, technický benzín), čisticí prostředky obsahující rozpouštědla, tekuté čisticí prášky, čisticí prostředky na sklo, univerzální čisticí prostředky či hořlavé tekutiny. V pračce se sušičkou neperte látky, které byly ošetřeny rozpouštědly nebo hořlavými tekutinami.

Prádlo nepřesušujte.

Avivážní přípravky nebo podobné prostředky je nutné používat podle pokynů výrobce aviváže.

Nesušte nevyprané prádlo.

## ČIŠTĚNÍ A ÚDRŽBA

Před každým čištěním či údržbou je nutné spotřebič odpojit od elektrické sítě.

Nikdy nepoužívejte parní čističe.

# POKYNY K OCHRANĚ ŽIVOTNÍHO PROSTŘEDÍ

## LIKVIDACE OBALOVÉHO MATERIÁLU

Obal je ze 100% recyklovatelného materiálu a je označen recyklačním symbolem (\*). Jednotlivé části obalového materiálu proto zlikvidujte odpovědně a přesně podle platných místních předpisů týkajících se nakládání s odpady.



## LIKVIDACE DOMÁCÍCH SPOTŘEBIČŮ

Jestliže už spotřebič nechcete dále používat, znehodnoťte ho odříznutím napájecího kabelu a odstraňte případné police a dveře (je-li jimi vybaven), aby se děti nemohly zavřít uvnitř. Tento spotřebič byl vyroben z recyklovatelných (\*) nebo opakovaně použitelných materiálů. Zlikvidujte jej podle místních předpisů pro likvidaci odpadu.



Další informace o likvidaci, renovaci a recyklaci elektrických spotřebičů získáte na příslušném místním úřadě, v podniku pro sběr domácího odpadu nebo v obchodě, kde jste spotřebič zakoupili.

Tento spotřebič je označen v souladu s evropskou směrnicí 2012/19/EU o odpadních elektrických a elektronických zařízeních (OEEZ).

Zajištěním správné likvidace tohoto výrobku pomůžete zabránit případným negativním vlivům na životní prostředí a lidské zdraví, které by mohly být způsobeny nevhodnou likvidací výrobku.



Symbol (\*) na výrobku nebo doprovodné dokumentaci udává, že tento výrobek nesmí být likvidován spolu s domácím odpadem, ale je nutné ho odevzdat do příslušného sběrného střediska k recyklaci elektrických a elektronických zařízení.

## RADY K ÚSPORĚ ELEKTRICKÉ ENERGIE

Vždy sušte plnou dávku prádla v závislosti na druhu prádla a programu / době sušení. Podrobnější informace jsou uvedeny v tabulce programů.

Prádlo vždy odstředujte nejvyššími povolenými otáčkami, protože mechanické odstředění je méně energeticky náročné. Při sušicím cyklu pak ušetříte čas i energii.

Vždy zvolte správný program / čas sušení odpovídající náplni prádla, abyste při sušení dosáhli co nejlepších výsledků.

Funkci Jemně zvolte pouze při malém množství prádla.

Například při sušení bavlněného oblečení vložte do pračky se sušičkou společně kusy, které se mají i nemají žehlit. Nejprve nastavte dobu sušení pro oblečení, které se žehlit má. Na konci cyklu vyjměte prádlo určené k žehlení a následně dosušte zbývající prádlo prostřednictvím nastavení programu pro prádlo, které nepotřebuje žehlit.

---

# PROHLÁŠENÍ O SHODĚ

---

„Tento spotřebič byl navržen,  
vyroben a uveden na trh  
v souladu s bezpečnostními  
požadavky směrnic ES:  
- 2006/95/EC Směrnice  
o harmonizaci právních  
předpisů členských států  
týkajících se elektrických  
zařízení určených pro používání  
v určitých mezích napětí  
- 2004/108/EC Směrnice  
o sblížení právních předpisů  
členských států týkajících se  
elektromagnetické  
kompatibility.



# POPIS PRODUKTU

## SPOTŘEBIČ

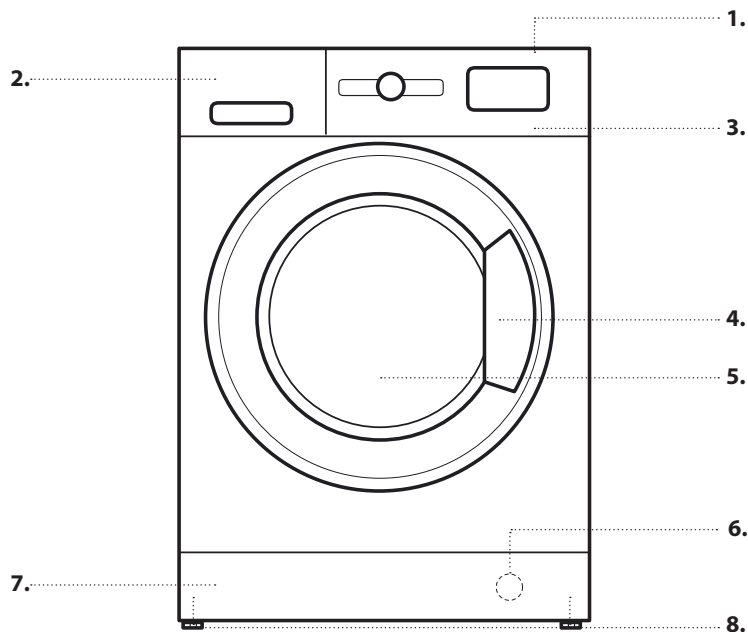

1. Poslední
2. Dávkovač pracího prostředku
3. Ovládací panel
4. Držadlo víka
5. Dveře
6. Vodní filtr – za krycím panelem
7. Snímatelný spodní panel
8. Nastavitelné nožičky (2)

## OVLÁDACÍ PANEL

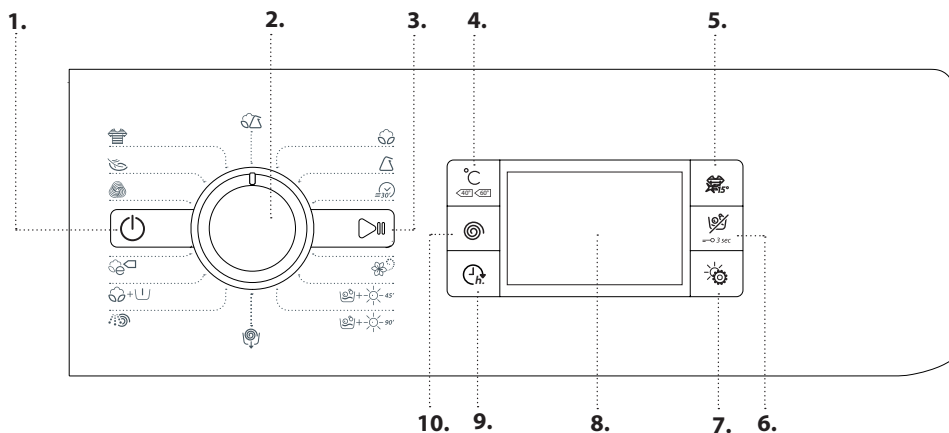

1. Tlačítko Zapnuto/ Vypnuto
2. Voliče programů
3. Tlačítko Start/pauza
4. Tlačítko teploty
5. Tlačítko Barevné 15 °C
6. Tlačítko Pouze sušit / Zámek tlačítek
7. Tlačítko Režim sušení
8. Displej
9. Tlačítko Odložený start
10. Tlačítko Odstředování

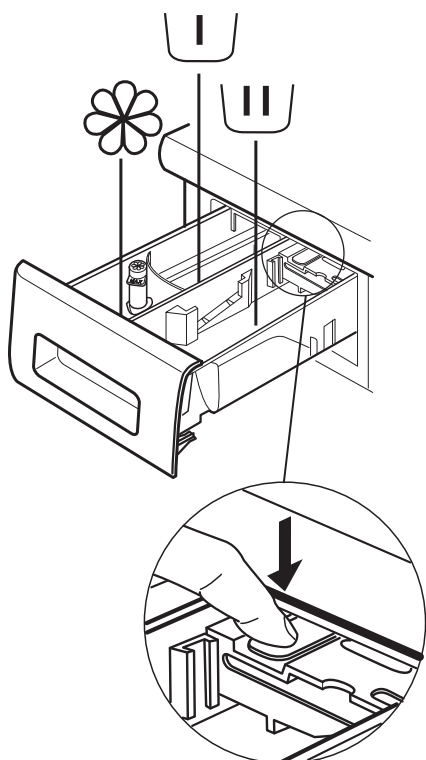

## Příhrádka pro předpírku

- Prací prostředek pro předpírku



## Zásobník pro hlavní praní

- Prací prostředek pro hlavní praní
- Odstraňovač skvrn
- Změkčovač vody



## Zásobník pro aviváž

- Změkčovač
- Tekutý škrob

**Do zásobníku nalijte aviváž nebo roztok škrobu. Nepřekračujte přitom maximální úroveň (max).**

## Uvolňovací tlačítko

(stisknutím uvolníte zásuvku pro čištění).

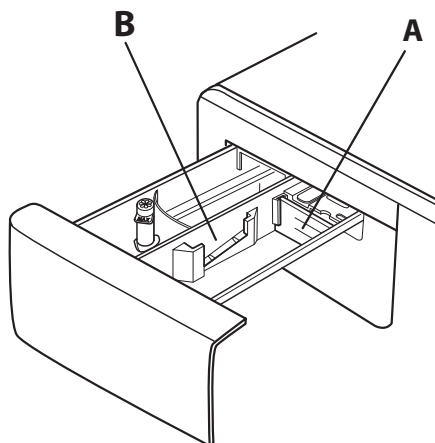

Při praní s tekutým pracím prostředkem využívejte raději zásobník **A** – zaručíte tak správné dávkování pracího prostředku (tento zásobník se nachází v sáčku s návodem k použití).

Používáte-li prací prostředek v prášku, přesuňte zásobník do části označené **B**.

# TECHNICKÉ ÚDAJE PRO PŘIPOJENÍ K ROZVODU VODY

<b>PŘÍVOD VODY</b>	Studená voda
<b>VODOVODNÍ KOHOUTEK</b>	Šroubení pro pružnou hadici 3/4"
<b>MINIMÁLNÍ TLAK PŘIVÁDĚNÉ VODY</b>	100 kPa (1 bar)
<b>MAXIMÁLNÍ TLAK PŘIVÁDĚNÉ VODY</b>	1 000 kPa (10 bar)

## DVÍŘKA

Dvířka otevřete zatáhnutím za rukojeť.

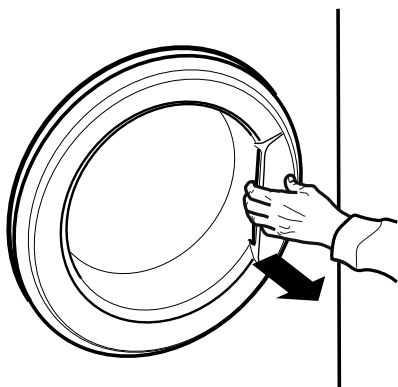

Pro zavření zatlačte na kliku dvířka, až zaklapnou.

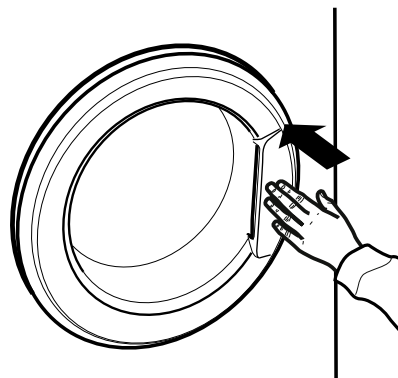



# JAK POUŽÍVAT SPOTŘEBIČ

## PRVNÍ POUŽITÍ

Odstraňte případné úlomky zbylé z výroby:

- Zvolte program  při teplotě 90 °C.
- Přidejte malé množství pracího prostředku (maximálně 1/3 množství doporučeného výrobcem pro lehce zašpiněné prádlo) do zásobníku pro hlavní praní dávkovače pracího prostředku.



- Spusťte program **bez plnění pračky** (s prázdným bubnem).

## BĚŽNÉ POUŽÍVÁNÍ

### PŘÍPRAVA PRÁDLA

#### 1. VYPRÁZDNĚTE OBSAH KAPES

- Mince, sponky atp. mohou poškodit náplň i samotnou pračku se sušičkou.
- Papírové kapesníky se během praní roztrhají a jejich kousky je následně třeba odstranit ručně.



#### 2. ZAVŘETE VŠECHNY ZIPY, TLAČÍTKA A HÁČKY. ZAPNĚTE A ZAVAŽTE PÁSKY A STUHY.

- Drobné kusy prádla (např. nylonové punčochy, pásky atp.) a kusy opatřené háčky (např. podprsenky) vkládejte v látkovém sáčku nebo v povlaku na polštář opatřeném zipem. Sejměte veškeré kroužky ze záclon nebo je perte s kroužky v uzavřeném sáčku.



#### 3. TYP TEXTILIE / SYMBOL NA ETIKETĚ

Bavlna, směsná tkanina, umělá vlákna, vlna, ruční praní.

- Barva  
Rozdělte prádlo na bílé a barevné. Nové barevné kusy perte zvlášť.
- Velikost  
Perte dohromady prádlo různých rozměrů, zvýšíte tak prací účinek a prádlo se v bubnu lépe rozloží.
- Jemné prádlo  
Jemné prádlo perte zvlášť; toto prádlo vyžaduje zvláštní zacházení.

# JAK POUŽÍVAT PRAČKU SE SUŠIČKOU

## 1. VKLÁDÁNÍ PRÁDLA.

- Prádlo připravte podle doporučení v části „RADY A TIPY“. - Otevřete dvířka a vložte prádlo. Nepřekračujte přitom maximální náplň uvedenou v části „Programy a Možnosti“.
- Zavřete dvířka a zatlačte na ně, aby západka se slyšitelným cvaknutím zaskočila. Zkontrolujte, zda mezi sklem a gumovým těsněním nezůstalo zachycené žádné prádlo.



## 2. OTEVŘETE PŘÍVOD VODY.

- Ověřte, zda je pračka řádně připojena k elektrické síti a k rozvodu vody. Otevřete přívod vody.



## 3. ZAPNUTÍ PRAČKY SE SUŠIČKOU.

- Stiskněte tlačítko ; kontrolka začne pomalu blikat.

## 4. ZVOLTE PROGRAM A PŘIZPŮSOBTE CYKLUS.

Tento spotřebič umožňuje provádění následujících funkcí:

- Pouze praní
- Praní a sušení
- Pouze sušení

### Pouze praní

Vyberte požadovaný program pomocí VOLIČE PROGRAMŮ. Doba trvání pracího cyklu je zobrazena na displeji. Pračka se sušičkou automaticky zobrazí maximální teplotu a otáčky při odstředování, které jsou pro zvolený program možné. Případně příslušnými tlačítky upravte nastavení teploty anebo otáček při odstředování.

- Postupným tisknutím tlačítka °C snižujete teplotu a nastavte použití studené vody. Na displeji se zobrazí („-“).
- Postupným tisknutím tlačítka snižujete rychlost odstředování, až odstředování zcela vypnete. Na displeji se zobrazí („0“). Dalším stisknutím tlačítka dojde k nastavení nejvyšší možné hodnoty. Vyberte případné požadované možnosti (je-li potřeba).
- Stisknutím tlačítka zvolte možnost; příslušné tlačítko se rozsvítí.
- Možnost zrušíte opětovným stisknutím tlačítka; tlačítko zhasne.

! Není-li zvolená možnost u nastaveného programu možná, zazní výstražný tón a kontrolka třikrát zabliká. Možnost nebude vybrána.

## Praní a sušení

Chcete-li prádlo vyprat a bez přerušení pracího cyklu rovnou vysušit, je potřeba se ujistit, že hmotnost prádla nepřesahuje maximální povolenou hodnotu pro zvolený program (viz „Max. sušící náplň“ v kapitole „Programy a Možnosti“).

1. Při výběru programu a jeho případné úpravě postupujte podle pokynů v odstavci „Pouze praní“.
2. Vyberte požadovaný cyklus sušení pomocí tlačítka . K dispozici jsou dva režimy sušení: automatické nebo s časovačem.

- *Automatické sušení s možností volby úrovně:*  
V automatickém režimu pračka se sušičkou prádlo suší tak dlouho, dokud nebude dosaženo požadované úrovně vysušení. Po stisknutí tlačítka pračka se sušičkou automaticky vybere maximální úroveň sušení kompatibilní se zvoleným programem. Úroveň sušení snížíte pomocí tlačítka.

K dispozici jsou následující úrovně:

Sušení k uložení : prádlo je zcela suché a připravené k uložení do skříně.

Sušení k vyvěšení : prádlo je ponecháno mírně vlhké, čímž se minimalizuje možnost pomačkání. K úplnému dosušení je prádlo třeba vyvěsit.



Sušení k žehlení : prádlo je ponecháno mírně vlhké, čímž se usnadní jeho žehlení.

- *Režim sušení s časovačem:*

Chcete-li nastavit cyklus sušení, stiskněte opakovaně tlačítko . Poté, co projdete všemi automatickými úrovněmi sušení, stiskněte tlačítko , dokud se nezobrazí požadovaný čas. Lze nastavit hodnoty v rozmezí 30 až 210 minut.



Pokud však chcete prát a sušit náplň, jejíž hmotnost přesahuje maximální povolenou hmotnost pro sušení (viz „Max. sušící náplň“ v kapitole „Programy a možnosti“), bude po skončení pracího cyklu a před začátkem sušení třeba vyjmout část prádla. Postupujte následujícím způsobem:

1. Při výběru programu a jeho případné úpravě postupujte podle pokynů v odstavci „Pouze praní“.
2. Nezapomínejte na cyklus sušení.
3. Po dokončení pracího cyklu otevřete dvířka a vyjměte část věcí, čímž snížíte náplň. Nyní se držte pokynů v části „Pouze sušení“.  
Poznámka: Před otevřením dvířek po dokončení sušení nechte vždy prádlo vychladnout.

Pokud používáte dva přednastavené cykly  a , není třeba vybírat a zapínat cyklus sušení.

### Pouze sušení

Tato funkce slouží pouze k vysušení mokrého prádla vypraného předtím v pračce nebo v ruce.

1. Zvolte program kompatibilní s typem prádla, které se má sušit (např. bavlna, chcete-li sušit bavlněné prádlo).
2. Pomocí tlačítka  zapnete pouze cyklus sušení bez praní.
3. Vyberte požadovaný cyklus sušení pomocí tlačítka . Jsou dostupné dva režimy sušení: automatické nebo s časovačem.

#### - Automatické sušení s možností volby úrovně:

V automatickém režimu pračka se sušičkou prádlo suší tak dlouho, dokud nebude dosaženo požadované úrovně vysušení. Po stisknutí tlačítka  pračka se sušičkou automaticky vybere maximální úroveň sušení kompatibilní se zvoleným programem. Opětovným stisknutím tlačítka úroveň vysušení snížíte.



K dispozici jsou následující úrovně:

Sušení k uložení : prádlo je zcela suché a připravené k uložení do skříně.

Sušení k vyvěšení : prádlo je ponecháno mírně vlhké, čímž se minimalizuje možnost pomačkání. K úplnému dosušení je prádlo třeba vyvěsit.

Sušení k žehlení : prádlo je ponecháno mírně vlhké, čímž se usnadní jeho žehlení.

#### - Režim sušení s časovačem:

Chcete-li nastavit cyklus sušení, stiskněte opakovaně tlačítka . Poté, co projdete všemi automatickými úrovněmi sušení, tiskněte tlačítka , dokud se nezobrazí požadovaný čas. Lze nastavit hodnoty v rozmezí 30 až 210 minut.

Poznámka: Před otevřením dvířek po dokončení sušení nechte vždy prádlo vychladnout.



## 5. SPRÁVNÉ DÁVKOVÁNÍ PRACÍHO PROSTŘEDKU.

Vytáhněte zásobník a nasypte prací prostředek do příslušných přihrádek, jak je popsáno v části „Dávkač pracího prostředku“. Pouze, pokud chcete spustit program praní nebo praní + sušení.

## 6. ODLOŽENÝ START PROGRAMU.

Chcete-li odložit spuštění programu, prostudujte si část nazvanou „Programy a možnosti“.

## 7. SPUŠTĚNÍ PROGRAMU.

Stiskněte tlačítka START/PAUZA. Rozsvítí se příslušná kontrolka, zamknou se dvířka a zhasne symbol otevřených  dveří. Chcete-li změnit program během cyklu, nastavte režim pauzy stisknutím tlačítka START/PAUZA (příslušná kontrolka START/PAUZA začne pomalu oranžově blikat); následně zvolte požadovaný cyklus a znovu stiskněte tlačítka START/PAUZA. Chcete-li otevřít dvířka během cyklu, stiskněte tlačítka START/PAUZA; pokud svítí symbol , je možné dvířka otevřít. Opětovným stisknutím tlačítka START/PAUZA obnovíte chod programu od místa jeho přerušení.



## 8. ZRUŠENÍ BĚŽÍCÍHO PROGRAMU (V PŘÍPADĚ POTŘEBY)

Stiskněte a přidrže tlačítka , dokud se pračka se sušičkou nezastaví.

Pokud je hladina vody v pračce a její teplota dostatečně nízká, zámek dveří se odemkne a dveře lze otevřít.









Je-li v bubnu voda, zůstanou dvířka zamknutá. Chcete-li dvířka odemknout, zapněte pračku se sušičkou, zvolte program  a následně funkci odstředění vypnete tím, že nastavíte rychlost na 0. Voda se vypustí a na konci programu se odblokují dvířka.









## 9. VYPNUTÍ PRAČKY SE SUŠIČKOU NA KONCI PROGRAMU.

Po skončení programu se na displeji zobrazí „END“. Dvířka lze otevřít jedině tehdy, pokud svítí symbol . Ověřte, zda se rozsvítil symbol odemčení dveří, otevřete je a vyjměte prádlo. Stisknutím tlačítka  pračku se sušičkou vypnete. Pro úsporu elektrické energie se pračka se sušičkou, není-li vypnuta ručně tlačítkem , vypne automaticky po uplynutí cca 30 minut od skončení programu. Dvířka nechejte pootevřená, aby vnitřek pračky mohl vysychat.







# PROGRAMY A MOŽNOSTI

Pro výběr nejvhodnějšího programu pro určitou náplň si prostudujte pokyny na etiketách prádla.

PROGRAM	Typ prádla a doporučení	Prací symboly	Nastavení
<b>BAVLNA</b>	 Pro normálně až silně zašpiněné ručníky, spodní prádlo, ubrusy, ložní prádlo atp. vyrobené z odolné bavlny a lnu.		MAX. PRACÍ NÁPLŇ <b>max.</b> MAX. SUŠICÍ NÁPLŇ <b>7 kg</b> TEPLOTA <b>Studená až 90 °C</b> MAXIMÁLNÍ RYCHLOST ODSTŘEĐOVÁNÍ <b>max.</b> VOLITELNÉ MOŽNOSTI <b>Odložený start, Barevné 15°, Pouze sušit</b>
<b>SYNTETIKA</b>	 Pro praní běžně zašpiněného oblečení ze syntetických vláken (jako např. polyester, akryl, viskóza atp.) nebo směsi bavlny a syntetických vláken.		MAX. PRACÍ NÁPLŇ <b>5 kg</b> MAX. SUŠICÍ NÁPLŇ <b>5 kg</b> TEPLOTA <b>Studená až 60 °C</b> MAXIMÁLNÍ RYCHLOST ODSTŘEĐOVÁNÍ <b>1 000</b> VOLITELNÉ MOŽNOSTI <b>Odložený start, Colours 15, Pouze sušit</b>
<b>RYCHLÉ 30'</b>	 Pro rychlé praní pouze mírně zašpiněných oděvů: tento cyklus trvá pouze 30 minut, čímž šetří čas a energii. Maximální náplň 4 kg.	 	MAX. PRACÍ NÁPLŇ <b>4 kg</b> MAX. SUŠICÍ NÁPLŇ - TEPLOTA <b>Studená až 30 °C</b> MAXIMÁLNÍ RYCHLOST ODSTŘEĐOVÁNÍ <b>800</b> VOLITELNÉ MOŽNOSTI <b>Odložený start, Barevné 15°</b>
<b>PARNÍ PROGRAM</b>	 Pro osvěžení prádla, neutralizaci nepříjemných pachů a uvolnění vláken pomocí vstřikování páry do bubnu. Oblečení bude na konci cyklu vlhké.		MAX. PRACÍ NÁPLŇ <b>2 kg</b> MAX. SUŠICÍ NÁPLŇ - TEPLOTA - MAX. RYCHLOST ODSTŘEĐOVÁNÍ - VOLITELNÉ MOŽNOSTI <b>Odložený start</b>
<b>PRANÍ&amp;SUŠENÍ 45'</b>	 Pro rychlé praní a sušení lehce zašpiněných bavlněných a syntetických oděvů. Tento cyklus vypere a vysuší až 1 kg prádla za pouhých 45 minut.		MAX. PRACÍ NÁPLŇ <b>1 kg</b> MAX. SUŠICÍ NÁPLŇ <b>1 kg</b> TEPLOTA <b>30 °C</b> MAXIMÁLNÍ RYCHLOST ODSTŘEĐOVÁNÍ <b>max.</b> VOLITELNÉ MOŽNOSTI <b>Odložený start</b>



PROGRAM	Typ prádla a doporučení	Prací symboly	Nastavení
<b>PRANÍ&amp;SUŠENÍ 90'</b> 	Pro rychlé praní a sušení lehce zašpiněných bavlněných a syntetických oděvů. Tento cyklus vypere a vysuší až 2 kg prádla za pouhých 90 minut.		MAX. PRACÍ NÁPLŇ <b>2 kg</b> MAX. SUŠICÍ NÁPLŇ <b>2 kg</b> TEPLOTA <b>30 °C</b> MAXIMÁLNÍ RYCHLOST ODSTŘEĐOVÁNÍ <b>1 200</b> VOLITELNÉ MOŽNOSTI <b>Odložený start</b>
<b>ODSTŘEĐOVÁNÍ + VYPOUŠTĚNÍ VODY</b> 	Odstředí náplň a následně vyčerpá vodu. Pro odolné oděvy.		MAX. PRACÍ NÁPLŇ <b>max.</b> MAX. SUŠICÍ NÁPLŇ <b>7 kg</b> TEPLOTA - MAXIMÁLNÍ RYCHLOST ODSTŘEĐOVÁNÍ <b>max.</b> VOLITELNÉ MOŽNOSTI <b>Odložený start, Pouze sušit"</b>
<b>MÁCHÁNÍ + ODSTŘEĐOVÁNÍ</b> 	Vymáchá a následně odstředí. Pro odolné oděvy.		MAX. PRACÍ NÁPLŇ <b>max.</b> MAX. SUŠICÍ NÁPLŇ <b>7 kg</b> TEPLOTA - MAXIMÁLNÍ RYCHLOST ODSTŘEĐOVÁNÍ <b>max.</b> VOLITELNÉ MOŽNOSTI <b>Odložený start, Pouze sušit"</b>
<b>BAVLNA + PŘEDPÍRKA</b> 	Pro silně zašpiněné ručníky, spodní prádlo, ubrusy, ložní prádlo atp. vyrobené z odolné bavlny a lnu v situacích, kdy je nutná předpírka. Do zásobníku pro hlavní praní použijte pouze práškové prací prostředky.		MAX. PRACÍ NÁPLŇ <b>max.</b> MAX. SUŠICÍ NÁPLŇ <b>7 kg</b> TEPLOTA <b>Studená až 90 °C</b> MAXIMÁLNÍ RYCHLOST ODSTŘEĐOVÁNÍ <b>max.</b> VOLITELNÉ MOŽNOSTI <b>Odložený start, Barevné 15°, Pouze sušit</b>
<b>EKO BAVLNA</b> 	Pro praní běžně zašpiněného bavlněného prádla. Z hlediska spotřeby vody a energie nejvýhodnější standardní program pro praní bavlněného prádla při 60 °C.		MAX. PRACÍ NÁPLŇ <b>max.</b> MAX. SUŠICÍ NÁPLŇ <b>7 kg</b> TEPLOTA <b>Studená až 60 °C</b> MAXIMÁLNÍ RYCHLOST ODSTŘEĐOVÁNÍ <b>max.</b> VOLITELNÉ MOŽNOSTI <b>Odložený start, Pouze sušit"</b>
<b>VLNA</b> 	<i>Woolmark Apparel Care – Green:</i> Prací cyklus „Vlna“ této pračky byl schválen společností Woolmark Company pro praní prádla z vlny, které je klasifikováno jako „prádlo určené pro ruční praní“, za podmínky, že bude praní provedeno v souladu s pokyny uvedenými na visačce oblečení a pokyny dodanými výrobcem této pračky. (M1135)		MAX. PRACÍ NÁPLŇ <b>2,5 kg</b> MAX. SUŠICÍ NÁPLŇ <b>2,5 kg</b> TEPLOTA <b>Studená až 40 °C</b> MAXIMÁLNÍ RYCHLOST ODSTŘEĐOVÁNÍ <b>800</b> VOLITELNÉ MOŽNOSTI <b>Odložený start, Barevné 15°, Pouze sušit</b>



PROGRAM	Typ prádla a doporučení	Prací symboly	Nastavení
<b>JEMNÉ PRÁDLO</b>	 pro praní obzvláště jemných kusů oblečení. Před praním doporučujeme prádlo obrátit naruby.		MAX. PRACÍ NÁPLŇ <b>1 kg</b> MAX. SUŠICÍ NÁPLŇ <b>1 kg</b> TEPLOTA <b>Studená až 30 °C</b> MAXIMÁLNÍ RYCHLOST ODSTŘEĐOVÁNÍ - VOLITELNÉ MOŽNOSTI <b>Odložený start, Barevné 15°, Pouze sušit</b>
<b>BAREVNÉ</b>	 Pro praní barevného bavlněného prádla. Tento program je optimalizován k uchování zářivých barev oblečení i po opakovaném vyprání.		MAX. PRACÍ NÁPLŇ <b>max.</b> MAX. SUŠICÍ NÁPLŇ <b>7 kg</b> TEPLOTA <b>Studená až 40 °C</b> MAXIMÁLNÍ RYCHLOST ODSTŘEĐOVÁNÍ <b>max.</b> VOLITELNÉ MOŽNOSTI <b>Odložený start, Barevné 15°, Pouze sušit</b>
<b>SMÍŠENÁ</b>	 Pro praní mírně až středně zašpiněného odolného prádla z bavlny, lnu, syntetických vláken a smíšených vláken.	 	MAX. PRACÍ NÁPLŇ <b>5,5 kg</b> MAX. SUŠICÍ NÁPLŇ <b>5,5 kg</b> TEPLOTA <b>Studená až 40 °C</b> MAXIMÁLNÍ RYCHLOST ODSTŘEĐOVÁNÍ <b>1 000</b> VOLITELNÉ MOŽNOSTI <b>Odložený start, Barevné 15°, Pouze sušit</b>

1) Zkušební program dle normy EN 50229 (Praní): zvolte program  s teplotou 60 °C.

2) Dlouhý program na bavlnu: zvolte program  s teplotou 40 °C.

Zkušební program dle normy EN 50229 (Sušení): sušení menší (2kg) náplně musí být provedeno volbou úrovně sušení  a tato náplň musí být tvořena 2 prostěradly, 1 povlaky a 1 ručníky; sušení zbývajících náplně musí být provedeno volbou úrovně sušení .

## MOŽNOSTI

**!** Není-li zvolená možnost u nastaveného programu možná, zazní výstražný tón a kontrolka třikrát zabliká. Možnost nebude vybrána.

### BAREVNÉ 15°

Tato možnost pomáhá chránit barvy tím, že prádlo pere ve studené vodě (15 °C). Tato možnost má nižší spotřebu energie, přičemž zároveň umožňuje dosáhnout uspokojivých výsledků.

Je vhodné pro slabě zašpiněné prádlo beze skvrn, a to v závislosti na dříve zvoleném programu.

**Poznámka:** volba této možnosti v kombinaci s programem  vede k výsledkům srovnatelným s pracím cyklem o teplotě 40 °C, a to při pouhých 15 °C.

### ODLOŽENÝ START

Chcete-li odložit spuštění vybraného programu na pozdější dobu, nastavte požadované zpoždění pomocí tohoto tlačítka. Po aktivaci této funkce se na displeji rozsvítí symbol . Chcete-li odložený start zrušit, tiskněte tlačítko, dokud se na displeji nezobrazí hodnota „0“.

# FUNKCE

## ZAPNOUT/VYPNOUT



**Zapnutí pračky se sušičkou:** podržte stisknuté toto tlačítko, dokud se nerozsvítí tlačítko Start/Pauza.

### Zrušení běžícího programu:

Stiskněte a přidržte tlačítko , dokud se pračka se sušičkou nezastaví.

### Vypnutí pračky se sušičkou na konci programu:

podržte tlačítko , dokud světlo nezhasne.

## VOLIČ PROGRAMŮ

- Slouží k výběru programů.
- Program zvolíte otočením voliče.

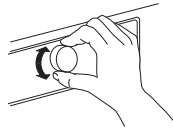



## START/PAUZA





- Spuštění programu po provedení nastavení
- Přerušování běžícího programu
- Opětovný start přerušovaného programu

## ZÁMEK TLAČÍTEK



- Pro zablokování ovládacího panelu držte stisknuté tlačítko  po dobu cca 3 sekund. Na displeji se rozsvítí symbol , který ukazuje, že byl ovládací panel zablokován (s výjimkou tlačítka ). Tímto způsobem lze zabránit nechtěným změnám programů, a to především v důsledku zásahu dětí.

Pokud dojde k pokusu o použití ovládacího panelu, na displeji zabliká  symbol.

Pro odblokování ovládacího panelu držte stisknuté tlačítko  po dobu cca 3 sekund.

---

# RADY A TIPY

---

## PRAVIDLA PRO TŘÍDĚNÍ PRÁDLA





- Druh látky / údaje na visačce (bavlna, směsná vlákna, syntetické materiály, vlna, ruční praní)
- Barva (oddělte barevné a bílé kusy prádla, nové barevné prádlo perte zvlášť)
- Velikost (perte dohromady prádlo různých rozměrů, zvýšíte tak prací účinek a prádlo se v bubnu lépe rozloží)
- Jemné prádlo (drobné kusy, jako např. nylonové punčochy, a prádlo se sponkami, jako např. podprsenky, vložte do pracího pytle nebo do povlaku na polštář opatřeného zipem).

## VYPRÁZDNĚTE OBSAH KAPES

- Předměty jako např. mince nebo spínací špendlíky mohou poškodit prádlo i bubnu pračky se sušičkou.

## PRACÍ SYMBOLY NA ETIKETÁCH PRÁDLA

Údaj uvnitř symbolu vaničky udává maximální teplotu vody pro praní příslušného kusu.

-  Normální mechanické působení
-  Omezené mechanické působení
-  Značně omezené mechanické působení
-  Praní pouze ruční
-  Výrobek se nesmí prát

## PRAVIDELNĚ ČISTĚTE VODNÍ FILTR

- Je to nutné proto, aby nedošlo k jeho ucpání a zablokování odtoku vody.

## ÚSPORA ENERGIE A OCHRANA ŽIVOTNÍHO PROSTŘEDÍ

- Dodržování místních omezení uvedených v tabulce programů vede k optimální spotřebě energie, vody a pracího prostředku a zkracuje prací časy.
- Nepřekračujte množství pracího prostředku doporučené jeho výrobcem.
- Šetřete energii používáním pracího programu 60 °C místo 90 °C, nebo pracího programu 40 °C místo 60 °C. Doporučujeme použití programu  60 °C pro bavlněné prádlo. Tento program sice trvá déle, ale šetří energii.
- Chcete-li při praní a sušení šetřit energii a čas, zvolte nejvyšší rychlost odstředování pro daný program, čímž snížíte množství zbytkové vody v prádle na konci pracího cyklu.



# RADY K ÚSPORĚ ELEKTRICKÉ ENERGIE

- Dodržování místních omezení uvedených v tabulce programů vede k optimální spotřebě energie, vody a pracího prostředku a zkracuje prací časy.
- Předpírku používejte pouze pro silně znečištěné prádlo.
- Případné skvrny předem ošetřte vhodným odstraňovačem skvrn, nebo je před praním navlhčete. Tímto způsobem lze snížit nutnou teplotu praní.
- Šetřete energii používáním pracího programu s teplotou 60 °C místo 95 °C nebo pracího programu s teplotou 40 °C místo 60 °C. Program  60 °C je určen pro bavlněné prádlo.
- Chcete-li šetřit čas a energii, zvolte vysokou rychlost odstředování. Takto se sníží množství zbytkové vody v prádle před použitím sušičky.
- Použijte možnost „Barevné 15°“ pro lehce zašpiněné barevné prádlo; snížíte tak množství energie nutné k zahřívání vody.

# ČIŠTĚNÍ A ÚDRŽBA

## **! POZOR!**

hořlavé kapaliny.

Před prováděním jakéhokoli čištění a údržby nezapomeňte pračku se sušičkou odpojit od elektrické sítě.

K čištění pračky se sušičkou nikdy nepoužívejte

## ČIŠTĚNÍ VNĚJŠÍ STRANY SPOTŘEBIČE

Vyčistěte pračku zvenčí pomocí měkké navlhčené látky.



K čištění ovládacího panelu nepoužívejte čisticí prostředky, přípravky k čištění skla, abrazivní čističe nebo podobné produkty, protože mohou poškodit jeho potíštěné části.

# KONTROLA PŘÍVODNÍ HADICE VODY

Pravidelně kontrolujte, zda je přívodní hadice vody v dobrém stavu. Zjistíte-li, že je poškozená, obraťte se na servisní středisko nebo autorizovaného prodejce a vyžádejte si náhradní.

Podle typu hadice:

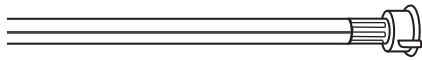
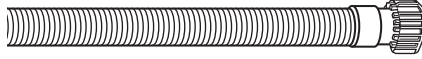

Pokud je hadice vyrobena z průhledného materiálu, pravidelně kontrolujte, zda se na ní neobjevují místa tmavší barvy. Pokud ano, mohla by hadice propouštět vodu a může být nutná její výměna.

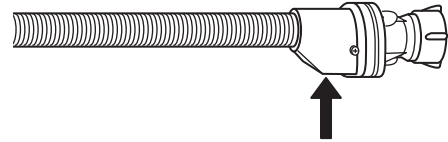
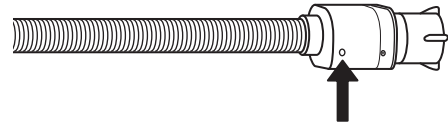

Hadice s ochranou proti zatopení: zkontrolujte malé inspekční okénko na bezpečnostním ventilu (viz šipka). Je-li červené, znamená to, že došlo k aktivaci ochranné funkce; v takovém případě je třeba hadici vyměnit za novou. Pro sejmutí hadice stiskněte uvolňovací tlačítko (je-li jím vybavena) a hadici odšroubujte.

# ČIŠTĚNÍ SÍTKOVÝCH FILTRŮ V PŘÍVODNÍ HADICI

**1.** Zavřete přívod vody a odšroubujte přívodní hadici.

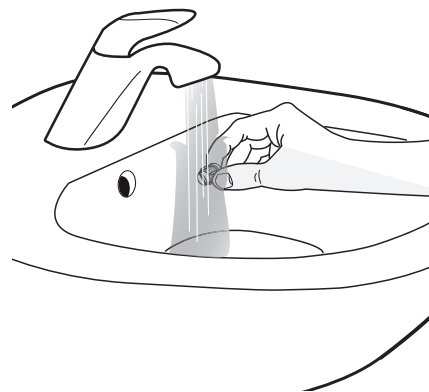
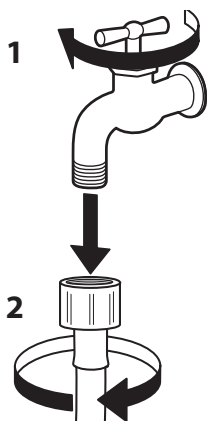

**2.** Pomocí kartáčku pečlivě vyčistěte sítkový filtr na konci hadice.

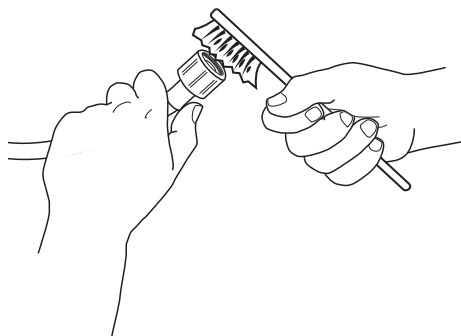

**3.** Následně odšroubujte přívodní hadici ze zadní strany pračky se sušičkou. Pomocí špičatých kleští vyjměte sítkový filtr z ventilu na zadní straně pračky se sušičkou a vyčistěte jej.

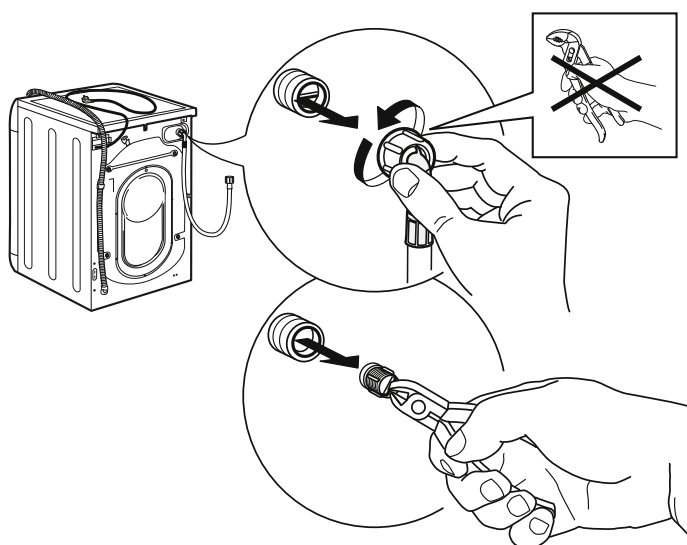

**4.** Vložte sítkový filtr zpět na své místo. Připojte přívodní hadici ke kohoutku a k pračce se sušičkou. K připojování hadice nepoužívejte nástroje (pouze ruce). Otevřete kohoutek a zkontrolujte, zda jsou všechna připojení těsná.

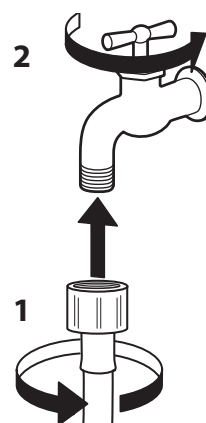
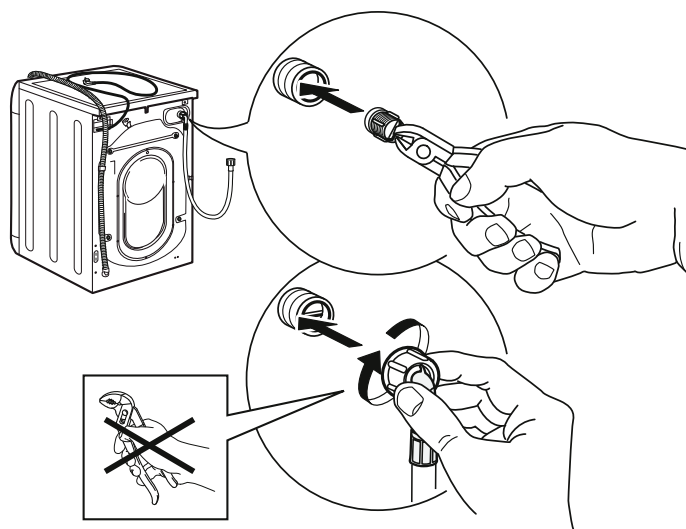

# ČIŠTĚNÍ ZÁSOBNÍKU PRACÍCH PROSTŘEDKŮ

**1.** Stlačením uvolňovacího tlačítka při souběžném tahu směrem ven vyjměte zásobník pracích prostředků.

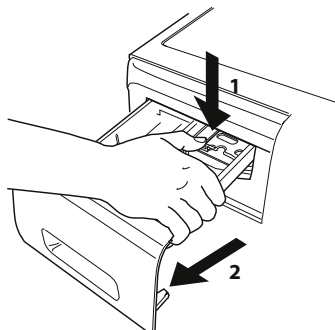

**4.** Osušte je měkkým hadříkem.

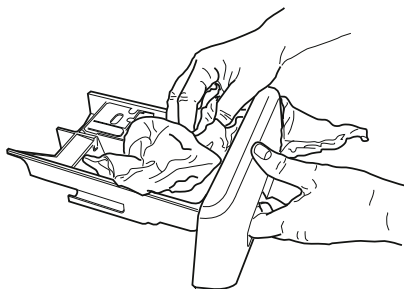

**2.** Vyjměte vložku z přihrádky pro aviváž.

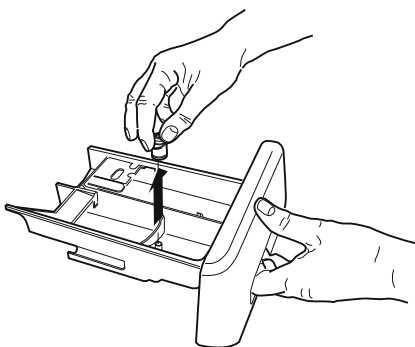

**5.** Vraťte zásobník na své místo a zasuňte jej.

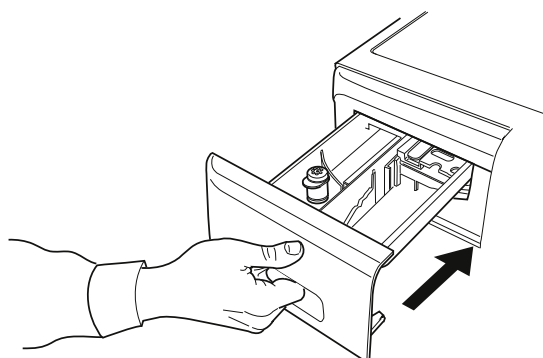

**3.** Umyjte jednotlivé části pod tekoucí vodou a odstraňte tak zbytky pracího prášku a aviváže.

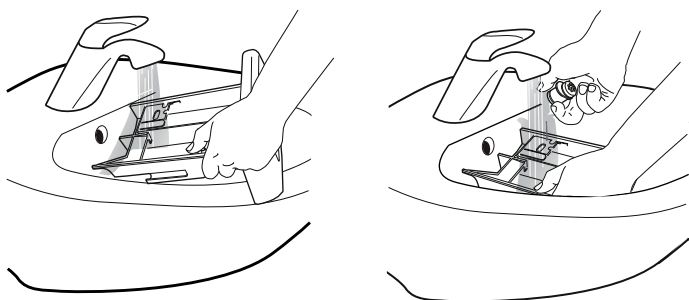

# ČIŠTĚNÍ VODNÍHO FILTRU / VYPOUŠTĚNÍ ZBYLÉ VODY

## ⚠ POZOR!

Před zahájením čištění vodního filtru nebo vypouštěním zbývající vody se přesvědčte, že je pračka se sušičkou vypnutá a odpojená od přívodu elektrické energie. Pokud byl nedávno používán

prací program s vysokou teplotou, vyčkejte s vypouštěním, dokud voda nevychladne. Vodní filtr by měl být čištěn pravidelně. Jen tak lze předejít tomu, že v pračce se sušičkou bude vinou ucpaného filtru zůstat voda mezi praními.

- 1.** Sejměte sokl: Pomocí šroubováku proveďte operaci znázorněnou na následujícím obrázku.

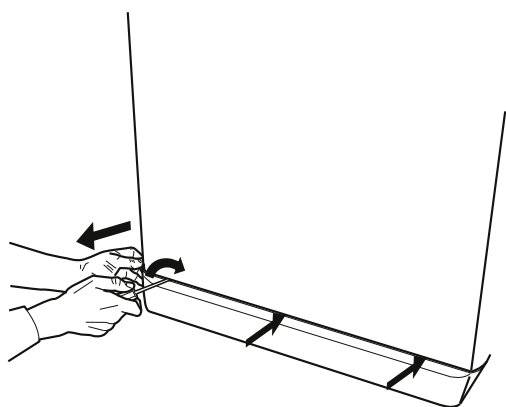

- 2.** Nádobu na vypouštění vody: Umístěte pod vodní filtr nízkou a širokou nádobu na vypouštění vody.

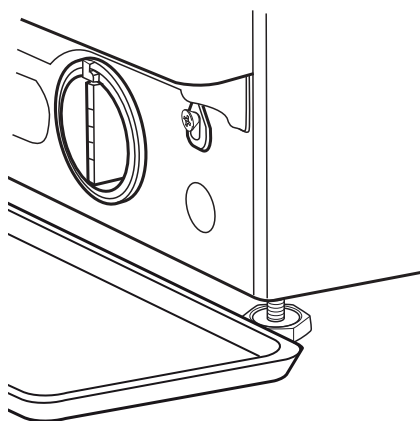

- 3.** Vypusťte vodu: Pomalu otočte filtrem proti směru hodinových ručiček, dokud nezačne vytékat voda. Nechte všechnu vodu vytéct, aniž byste vyjmuli filtr. Když se nádoba naplní, uzavřete filtr otáčením ve směru hodinových ručiček. Vyprázdněte nádobu. Tento postup opakujte, dokud voda nepřestane vytékat.

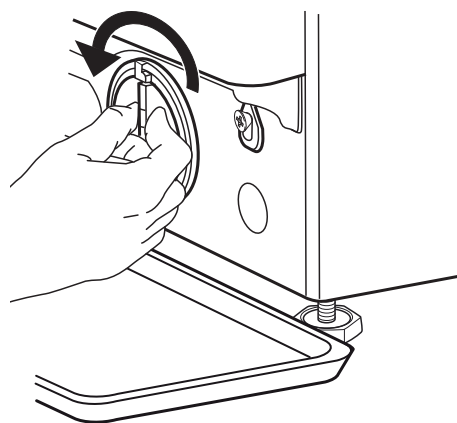

- 4.** Vyměte filtr: Položte pod filtr bavlněný hadr, který vsákne případné zbytky vody. Následně otáčením proti směru hodinových ručiček vodní filtr vyjměte.

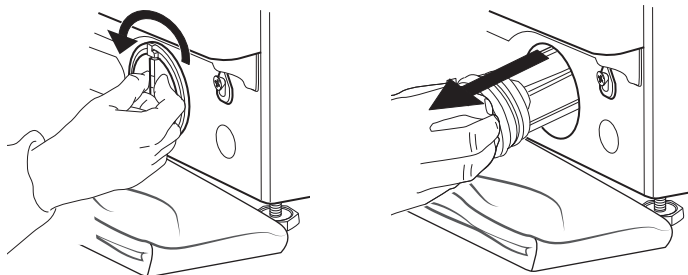

**5.** Vodní filtr vyčistěte: odstraňte usazeniny z vodního filtru pod tekoucí vodou.

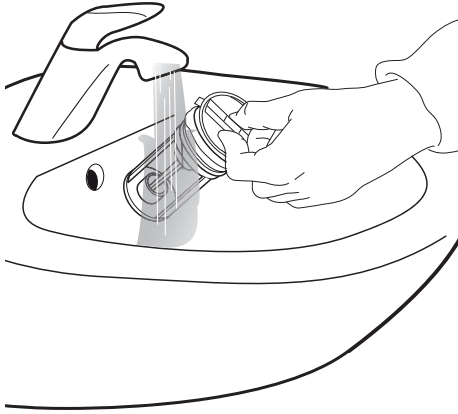

**6.** Vraťte filtr na své místo a osadte sokl: Filtr zašroubujte ve směru hodinových ručiček. Otáčejte jím až na doraz; držadlo filtru musí být ve svislé poloze. Chcete-li zkontrolovat, zda filtr těsní, nalijte do zásobníku pracího prostředku cca 1 litr vody. Osadte sokl.

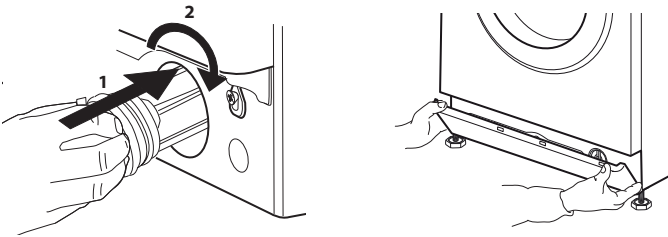

---

# PŘEPRAVA A MANIPULACE

---

## POZOR!

Nezvedejte spotřebič držením za jeho horní povrch.

- 1.** Zavřete přívod vody a odšroubujte přívodní hadici.
- 2.** Zkontrolujte, zda jsou dvířka a zásobník pracího prostředku úplně zavřené.
- 3.** Odpojte přívodní hadici od kohoutku a následně odpojte odpadní hadici. Vypusťte z hadic zbývající vodu a zajistěte je tak, aby se při přepravě nepoškodily.
- 4.** Zašroubujte přepravní šrouby. Postupujte přitom podle pokynů pro odstranění přepravních šroubů v pokynech pro instalaci – v opačném pořadí.  
Upozornění: Nikdy nepoužívejte pračku se sušičkou bez odstranění přepravních šroubů.



# ODSTRAŇOVÁNÍ ZÁVAD

Pračka se sušičkou může z různých důvodů přestat řádně pracovat. Dříve, než zavoláte do servisního centra, doporučujeme zkontrolovat, zda nelze závadu snadno odstranit pomocí následujícího seznamu.

## Závada:

**Pračka se sušičkou se nezapíná.**

## Možné příčiny / řešení:

- Zástrčka není zasunutá do zásuvky, nebo není zasunutá dostatečně.
- Došlo k výpadku v síti.
- Dvířka nejsou správně zavřena.

**Prací cyklus se nespouští.**

- Nebylo stisknuto tlačítko VYP/ZAP.
- Nebylo stisknuto tlačítko START/PAUZA.
- Přívod vody není otevřen.
- Byl nastaven odložený start.

**Pračka se sušičkou nenapouští vodu (na displeji se zobrazí „H2O“).**

- Přívodní hadice není připojena ke kohoutku.
- Hadice je přehnutá.
- Přívod vody není otevřen.
- Byl vypnut hlavní přívod vody.
- Slabý tlak vody.

**Pračka se sušičkou neustále napouští a vypouští vodu.**

- Nebylo stisknuto tlačítko START/PAUZA.
  - Vypouštěcí hadice není umístěna ve výšce 65 až 100 cm od země.
  - Konec vypouštěcí hadice je ponořen do vody.
  - Odpadní přípojka na stěně nemá vyrovnávací vzduchový ventil.
- Pokud problém přetrvává i po provedení zde uvedených kontrol, zavřete přívod vody, vypněte pračku se sušičkou a kontaktujte servisní středisko. Je-li byt v některém ze svrchních pater budovy, může někdy dojít ke vzniku sifonového efektu, jehož vinou pak pračka se sušičkou neustále napouští a vypouští vodu. Na trhu jsou dostupné speciální ventily potlačující sifonový efekt schopné odstranit tento typ problémů.

**Pračka se sušičkou nevypouští vodu ani neodstřeďuje.**

- Program nezahrnuje vypuštění vody: u některých programů je třeba jej aktivovat ručně.
- Vypouštěcí hadice je ucpaná.
- Odtok je ucpaný.

**Pračka se sušičkou během odstřeďování nadměrně vibruje.**

- Při instalaci nebyl buben řádně upevněn.
- Pračka se sušičkou není ve vodorovné poloze.
- Pračka se sušičkou je vmáčknutá do prostoru mezi nábytkem a zedí.

**Z pračky se sušičkou uniká voda.**

- Napouštěcí hadice není správně dotažena.
- Zásobník pracího prostředku je ucpaný.
- Vypouštěcí hadice není správně upevněna.

**Kontrolka volby „Barevné 15“ a tlačítko START/PAUZA rychle blikají a na displeji je zobrazen chybový kód (např.: F-01, F-..).**

- Vypněte spotřebič, vytáhněte síťovou zástrčku, vyčkejte jednu minutu a zase ji zapojte.
- Pokud problém přetrvává, kontaktujte servisní středisko.

---

**Vzniklo příliš mnoho pěny.**

- Použitý prací prostředek není kompatibilní s pračkou se sušičkou (musí být označen slovy „vhodný pro praní v automatické pračce, pro praní v ruce a v automatické pračce“ nebo obdobně).
- Bylo použito příliš velké množství.

**Pračka se sušičkou nesusí.**

- Zástrčka není zasunutá do zásuvky.
- Došlo k výpadku v síti.
- Dvířka nejsou správně zavřena.
- Byl nastaven odložený start.
- Funkce SUŠENÍ je nastavena na polohu 0.

# DVÍŘKA – OTEVÍRÁNÍ A VYJMUTÍ PRÁDLA V PŘÍPADĚ PORUCHY

Pračku se sušičkou odpojte od elektrické sítě. Zavřete přívod vody.

Počkejte, dokud se buben zcela nezastaví. Pokud byla zvolena vysoká teplota, vyčkejte, dokud se voda a prádlo neochladí.

**1.** Nejprve vypusťte zbylou vodu, jak je popsáno v části „Vypouštění zbylé vody“.

**2.** Šroubovákem odšroubujte šroub.

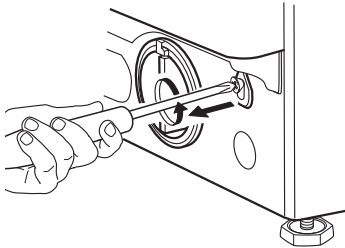

**4.** Následně lanko znovu přišroubujte pomocí šroubováku.

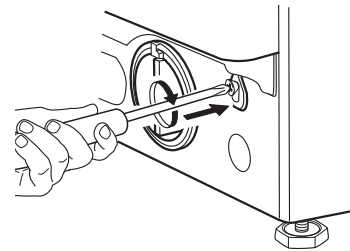

**3.** Zatáhněte za lanko směrem dolů, jak je patrné z následujícího obrázku. V tuto chvíli se dvířka odblokuje a prádlo lze vyjmout.

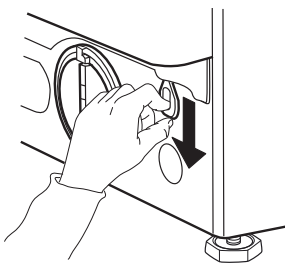

**5.** Osadte sokl.

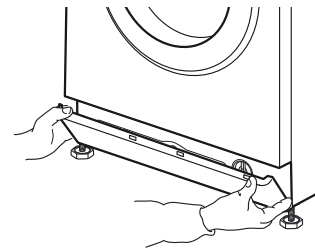

---

# ZÁKAZNICKÁ PODPORA

---

## NEŽ ZAVOLÁTE DO SERVISNÍHO STŘEDISKA

**1.** Zkuste nejprve problémy vyřešit svépomocí dle pokynů v části.

### ODSTRAŇOVÁNÍ ZÁVAD

**2.** Vypněte spotřebič a opět ho zapněte, abyste zjistili, zda porucha stále trvá.

---

## POKUD PROBLÉM PŘETRVÁVÁ, KONTAKTUJTE SERVISNÍ STŘEDISKO

Volejte na číslo uvedené v záručním listě nebo postupujte podle návodu na **webu** [www.whirlpool.eu](http://www.whirlpool.eu)

Vždy poskytněte následující informace:  
Stručný popis závady.  
Označení modelu pračky se sušičkou (viz typový štítek uvnitř dvířek).  
Svoji úplnou adresu a číslo telefonu.

Pokud je potřeba provést jakoukoli opravu, kontaktujte autorizované servisní středisko. Jedině tak máte zaručeno, že budou opravy provedeny řádně a s využitím originálních náhradních dílů.

**Výrobce:**  
**Whirlpool Europe s.r.l. - Socio Unico**  
**Viale Guido Borghi 27**  
**21025 Comerio (VA)**  
**Itálie**

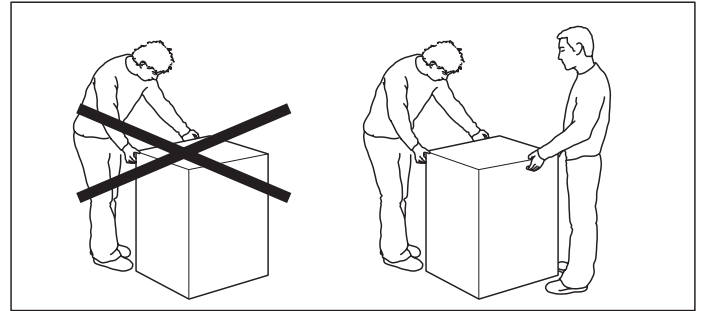
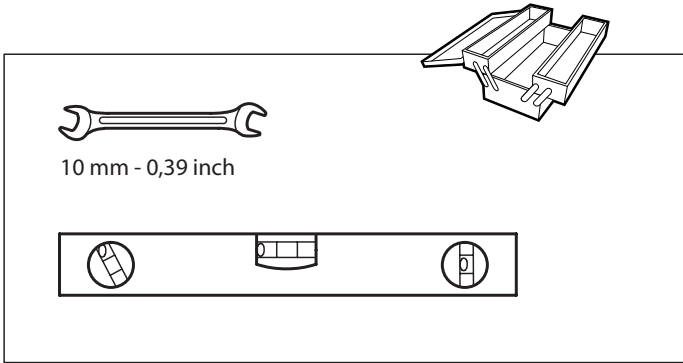

1.

2.

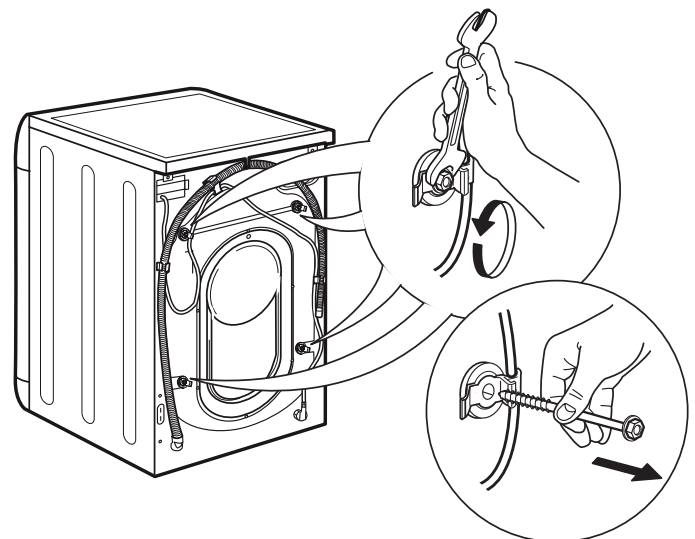
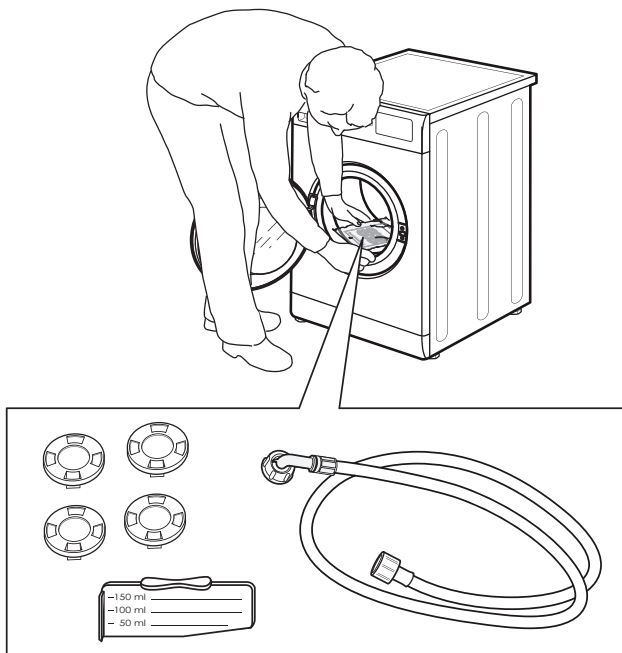

3.

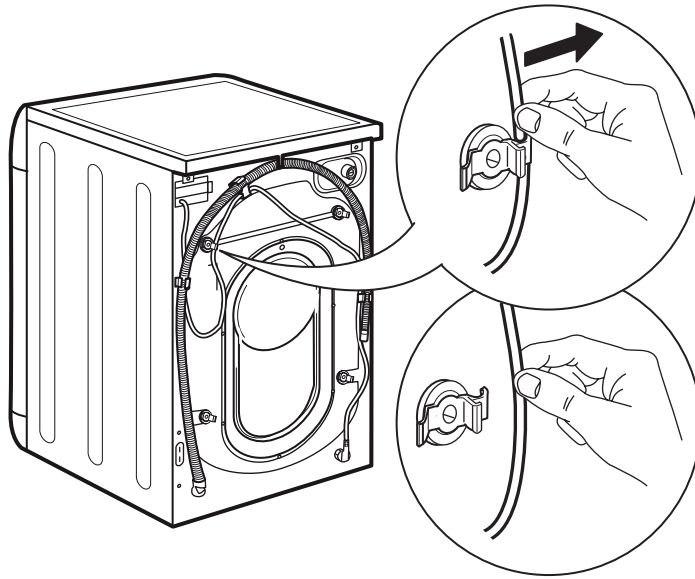

4.

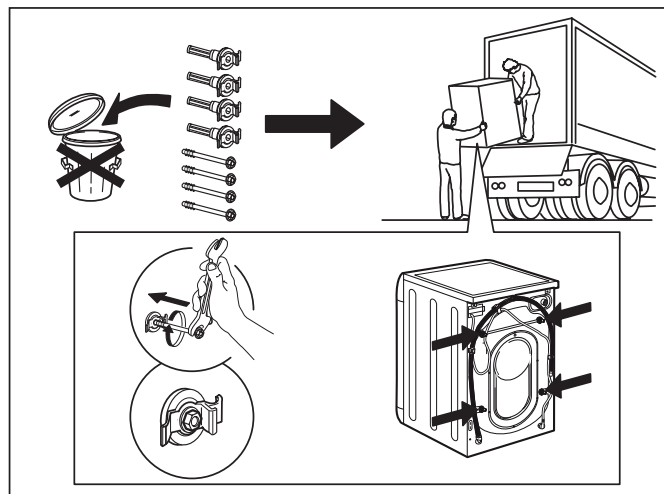
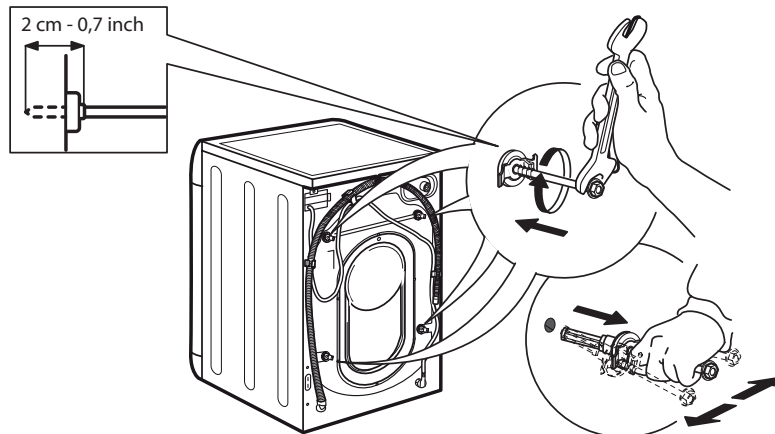

5.

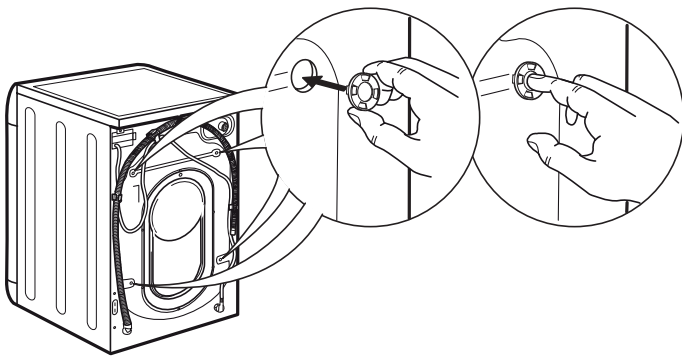

6.

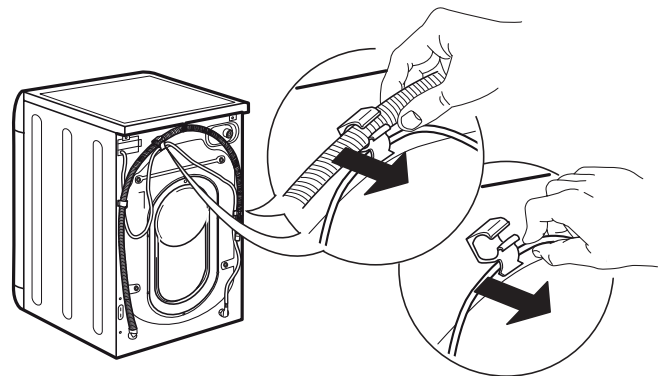

7.

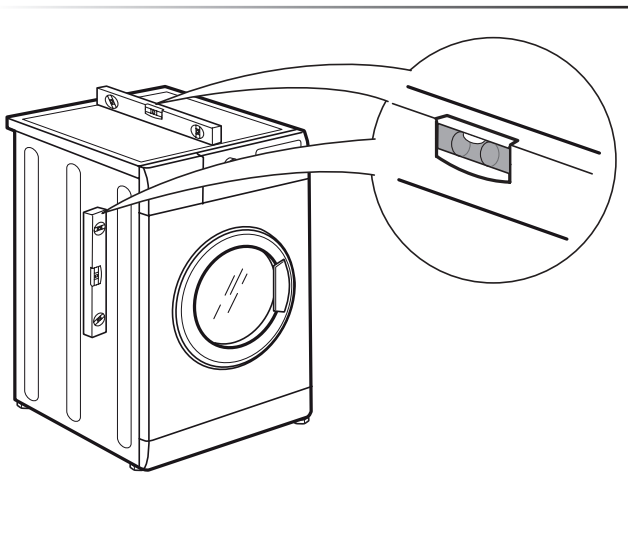

8.

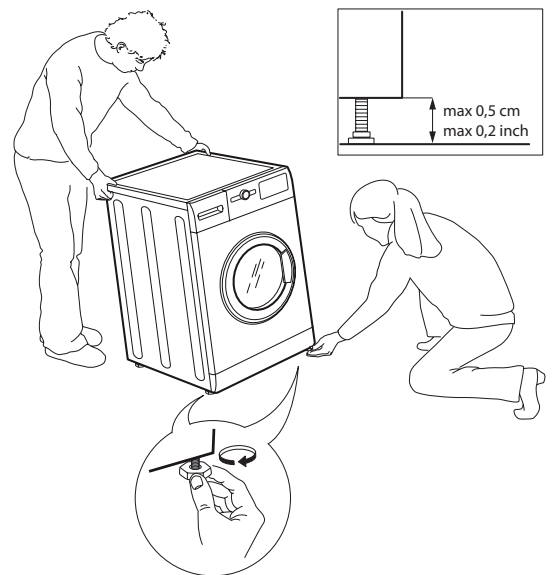

9.

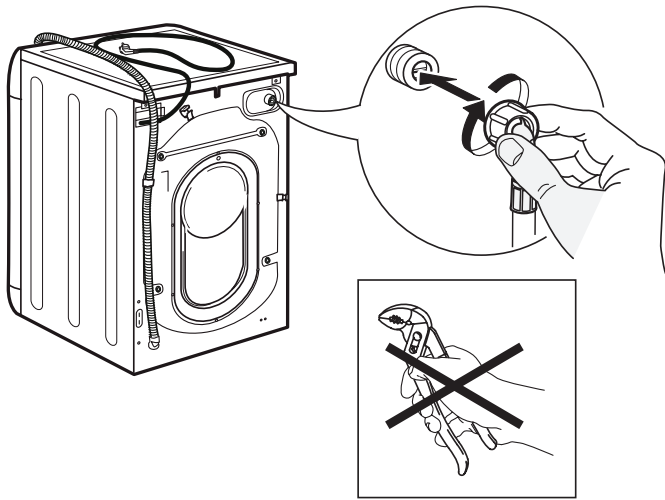

10.

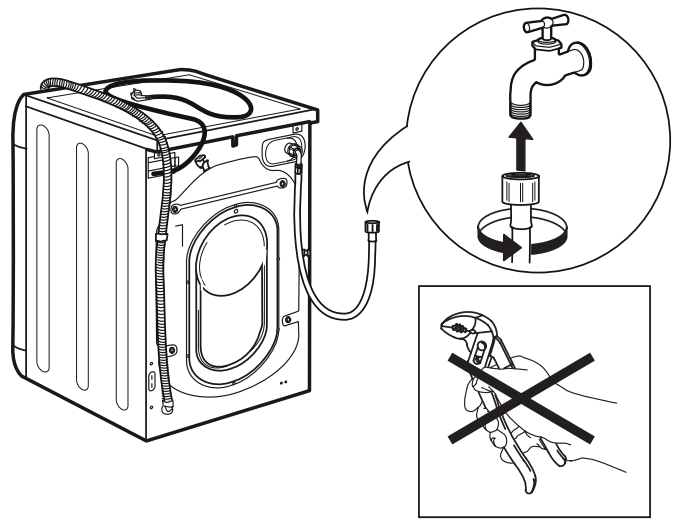

11.

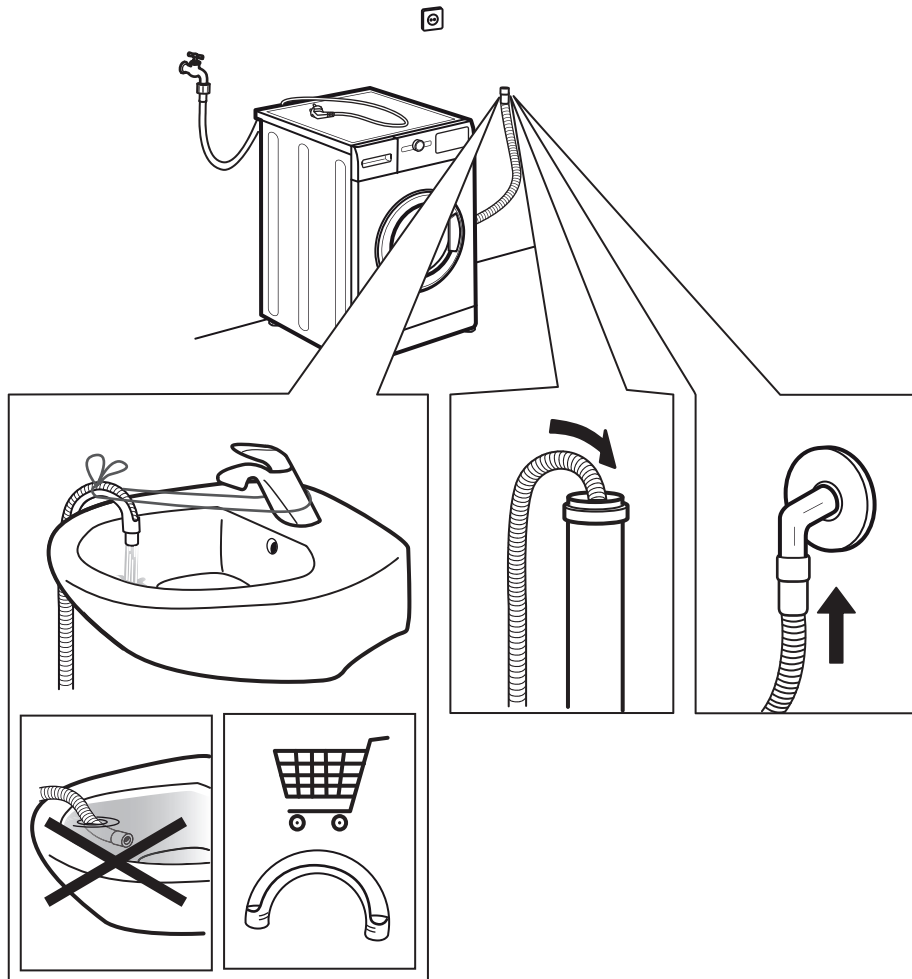



# 12.

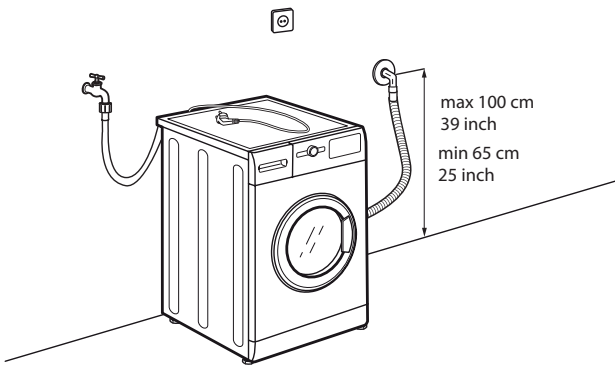
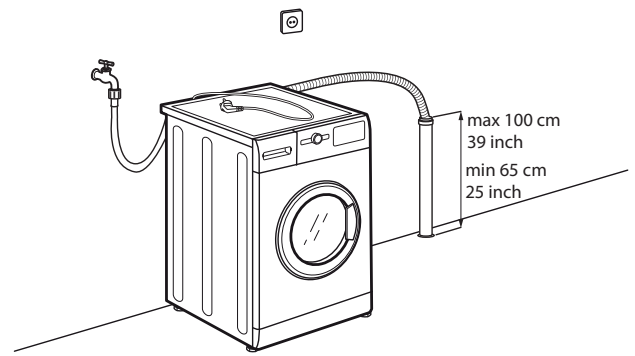
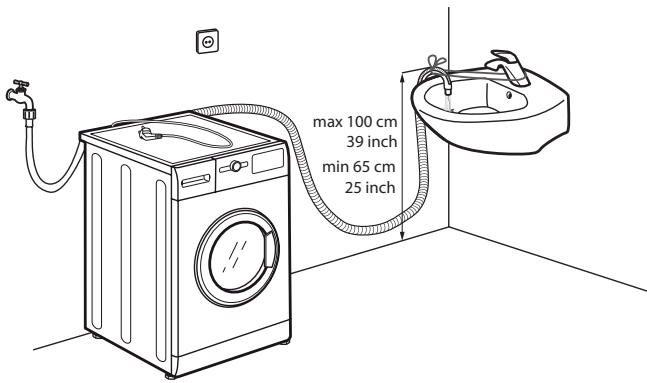

# 13.

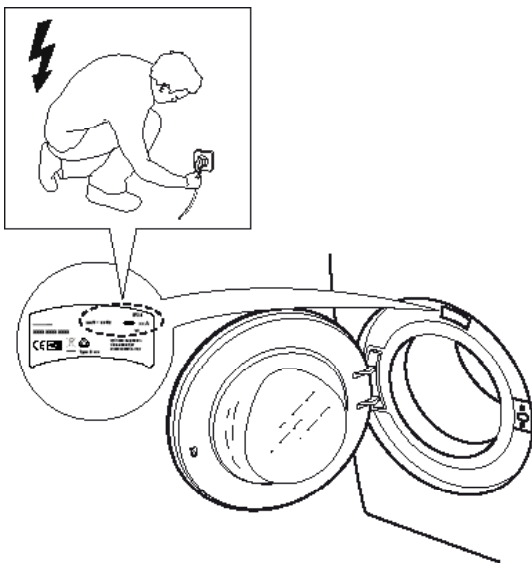

# 14.

