

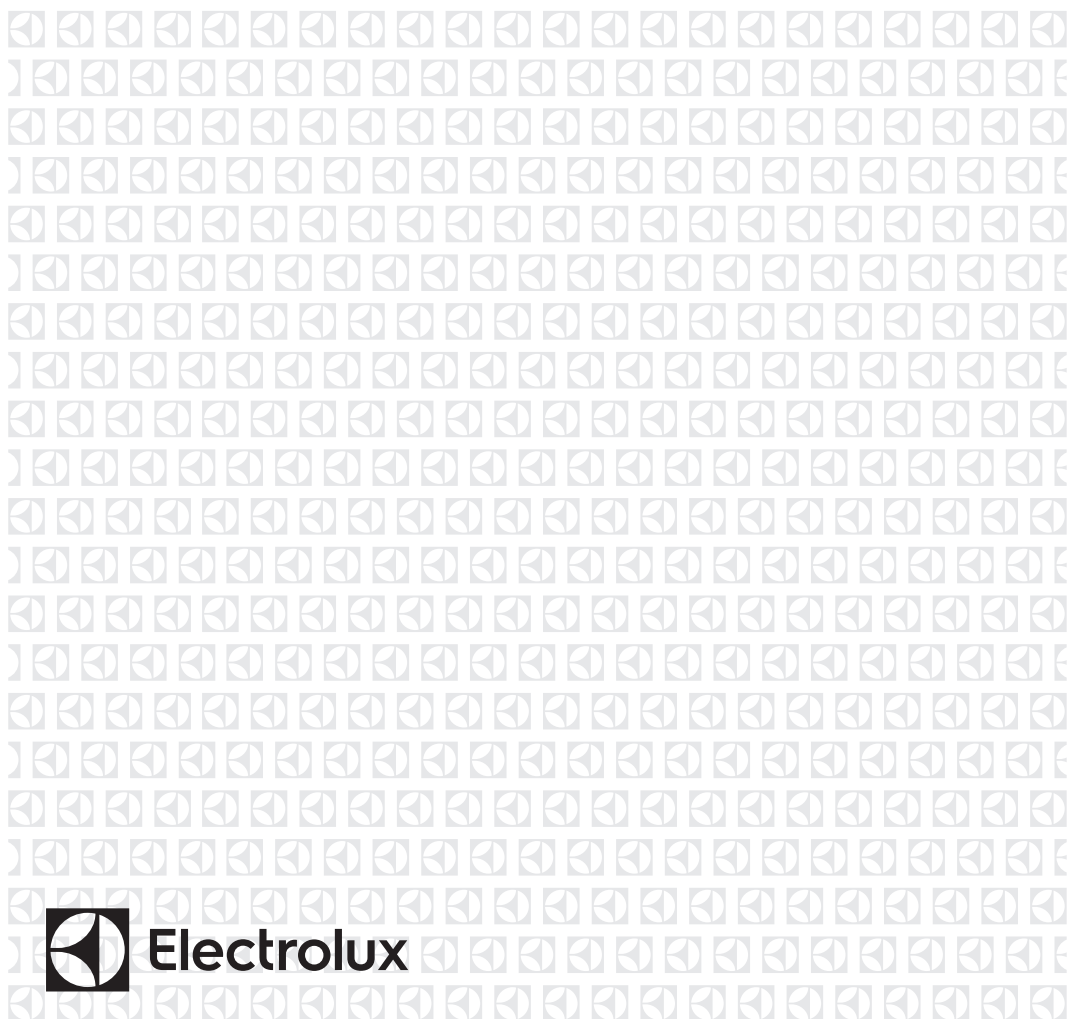

BG Съдомиялна машина
HR Perilica posuđa
CS Myčka nádobí

Ръководство за употреба 2
Upute za uporabu 26
Návod k použití 48



СЪДЪРЖАНИЕ

1. ИНФОРМАЦИЯ ЗА БЕЗОПАСНОСТ.....	3
2. ИНСТРУКЦИИ ЗА БЕЗОПАСНОСТ.....	4
3. ОПИСАНИЕ НА УРЕДА.....	6
4. КОМАНДНО ТАБЛО.....	7
5. ПРОГРАМИ.....	7
6. НАСТРОЙКИ.....	9
7. ОПЦИИ.....	12
8. ПРЕДИ ПЪРВОНАЧАЛНА УПОТРЕБА.....	13
9. ВСЕКИДНЕВНА УПОТРЕБА.....	15
10. ПРЕПОРЪКИ И СЪВЕТИ.....	17
11. ГРИЖИ И ПОЧИСТВАНЕ.....	18
12. ОТСТРАНЯВАНЕ НА НЕИЗПРАВНОСТИ.....	20
13. ТЕХНИЧЕСКА ИНФОРМАЦИЯ.....	25

МИСЛИМ ЗА ВАС

Благодарим ви, че закупихте уред от Electrolux. Избрахте продукт, който носи със себе си десетилетия професионален опит и нововъведения. Оригинален и стилен, той е създаден с мисъл за вас. Така че, когато и да го използвате, можете да сте сигурни, че ще получите невероятни резултати по всяко време.

Добре дошли в Electrolux.

Посетете нашия уебсайт, за да:



Получите полезни съвети, брошури, отстраняване на неизправности, сервизна информация:

www.electrolux.com/webselfservice



Регистрирайте своя продукт за по-добро обслужване:

www.registerelectrolux.com



Купите аксесоари, консумативи и оригинални резервни части за вашия уред:

www.electrolux.com/shop

ГРИЖИ ЗА КЛИЕНТА И ОБСЛУЖВАНЕ

Препоръчваме използването на оригинални резервни части.

Когато се свързвате с нашия оторизиран отдел "Обслужване", трябва да имате под ръка следната информация: Модел, PNC (номер на продукт), сериен номер.

Информацията можете да намерите на табелката с данни.

 Предупреждение / Внимание-Важна информация за безопасност

 Обща информация и съвети

 Информация за опазване на околната среда

Запазваме си правото на изменения.

1. ⚠ ИНФОРМАЦИЯ ЗА БЕЗОПАСНОСТ

Внимателно прочетете предоставените инструкции преди инсталиране и употреба на уреда.

Производителят не е отговорен за контузии или наранявания в резултат на неправилна инсталация или употреба. Винаги дръжте инструкциите на безопасно и лесно за достъп място за справка в бъдеще.

1.1 Безопасност за децата и хората с ограничени способности

- Този уред може да бъде използван от деца над 8 годишна възраст, както и лица с намалени физически, сетивни и умствени възможности или лица без опит и познания, само ако те са под наблюдение или бъдат инструктирани относно безопасната употреба на уреда и възможните рискове.
- Не позволявайте на деца да си играят с уреда.
- Пазете препарати далеч от деца.
- Пазете децата и домашните любимци далеч от уреда, когато вратичката е отворена.
- Деца няма да извършват почистване или поддръжка на уреда без надзор.

1.2 Основна безопасност

- Този уред е предназначен за употреба в домашни условия и подобни приложения като:
 - селскостопански къщи; кухненски зони за персонал в магазини, офиси и други работни места;
 - от клиенти в хотели, мотели, места за отдих и други места за живеене.
- Не променяйте спецификациите на уреда.
- Работното водно налягане (минимум и максимум) трябва да е между 0.5 (0.05) / 8 (0.8) bar (MPa)

- Спазвайте максималният брой от 9 места за настройка.
- Ако хранващият кабел е повреден, той трябва да се смени от производителя, оторизиран сервизен център или лица със сходна квалификация, за да се избегне опасност.
- Сложете посудата в коша за посуда с острите крайща надолу или ги сложете в чекмеджето за посуда в хоризонтална позиция с острите крайща надолу.
- Не оставяйте уреда с отворена вратичка и без надзор, за да предотвратите инцидентно стъпване в него.
- Преди обслужване на уреда, го изключете и извадете щепсела от хранващия контакт.
- Не почиствайте уреда чрез пръскане с вода под налягане и/или пара.
- Ако уреда има вентилационни отвори в основата те трябва да се покрият напр. с килим.
- Този уред трябва да се свърже към водопровода посредством предоставения нов комплект маркучи. Старият комплект маркучи не трябва да се използва повторно.

2. ИНСТРУКЦИИ ЗА БЕЗОПАСНОСТ

2.1 Инсталиране



ВНИМАНИЕ!

Уредът трябва да се инсталира само от квалифицирани лица.

- Премахнете всякакво опаковане.
- Не монтирайте или използвайте наранен уред.
- Не инсталирайте и не използвайте уреда на места, където температурата е под 0 °C.
- Следвайте инструкциите за инсталиране, приложени към уреда.
- Винаги внимавайте, когато местите уреда, тъй като е тежък. Винаги използвайте предпазни ръкавици и затворени обувки.

- Уверете се, че уредът се монтира под и в близост до безопасни конструкции.

2.2 Електрическа връзка



ВНИМАНИЕ!

Риск от пожар и токов удар.

- Уредът трябва да е заземен.
- Уверете се, че параметрите на табелката с технически данни са съвместими с електрическите данни на хранващата мрежа.

- Винаги използвайте правилно монтиран контакт със защита от токов удар.
- Не зползвайте разклонители или адаптери с много входове.
- Внимавайте да не повредите захранващия щепсел и захранващия кабел. Ако захранващият кабел трябва да бъде подменен, това трябва да бъде извършено от нашия оторизиран сервизен център.
- Свържете кабела за захранването към контакта единствено в края на инсталацията. Уверете се, че щепселът за захранване е достъпен след инсталирането.
- Не издърпвайте захранващия кабел, за да изключите уреда. Винаги издърпвайте щепсела.
- Уредът съответства на Директивите на Е.Е.С.
- Само в ОК и Ирландия. Този уред е снабден с захранващ 13-амперов контакт. Ако се налага да смените предпазителя на захранващия кабел, използвайте 13-амперов ASTA (BS 1362) предпазител.

2.3 Водно съединение

- Не нанасяйте щети по маркучите за вода.
- Преди свързване с нови тръби, неизползвани от дълго време такива, където са правени ремонти или с прикачени нови устройства (водомери, и т.н.), оставете водата да тече, докато не се избистри.
- Уверете се, че няма видими течове по време на и след първото използване на уреда.
- Маркучът за подаване на вода има предпазен вентил и обшивка с вътрешен захранващ кабел.

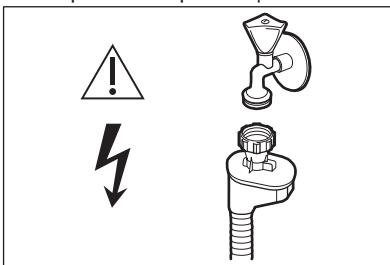

ВНИМАНИЕ!

Опасно напрежение.

- Ако маркучът за подаване на вода е повреден, незабавно затворете водния клапан и изключете щепсела от контакта. За подмяна на маркуча за подаване на вода се свържете с оторизирания сервизен център.

2.4 Употреба

- Не сядайте и не стъпвайте върху отворената вратичка.
- Препаратите за съдомиялни машини са опасни. Следвайте инструкциите върху опаковката на перилния препарат.
- Не поглъщайте и не използвайте за други цели водата от уреда.
- Не изваждайте съдовете от уреда, докато програмата не приключи. По съдовете може да остане известно количество препарат.
- Уредът може да изпусне гореща пара, ако отворите вратичката по време на програма.
- Не поставяйте запалителни материали или предмети, които са напоени със запалителни материали, в уреда, в близост до него или върху него.

2.5 Сервиз

- Свържете се с оторизирания сервизен център за ремонт на уреда. Препоръчваме използването само на оригинални резервни части.
- Когато се свържете с оторизирания сервизен център, уверете се, че имате следната информация на разположение на техническата пластина.

Модел :

PNC (номер на продукт) :

Сериен номер :

2.6 Изхвърляне



ВНИМАНИЕ!

Риск от нараняване или задушаване.

- Изключете уреда от електрозахранването.
- Отрежете захранващия кабел и го изхвърлете.
- Отстранете ключалката на вратичката, за да не могат деца и

домашни любимци да се заключат в уреда.

3. ОПИСАНИЕ НА УРЕДА

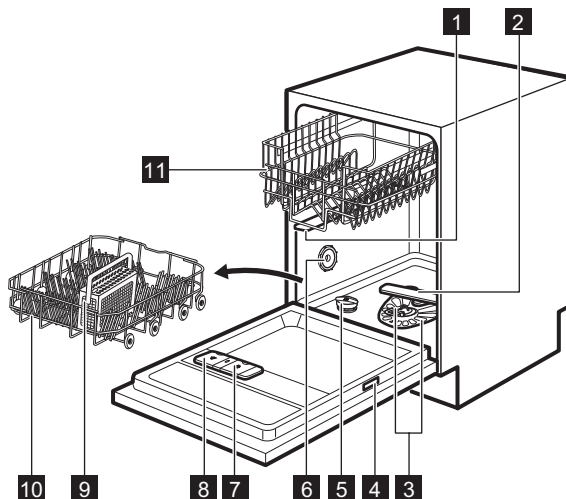

- | | |
|--|---------------------------------|
| 1 Горно разпръскващо рамо | 8 Отделение за препарати |
| 2 Долно разпръскващо рамо | 9 Кошничка за прибори |
| 3 Филтри | 10 Долна кошница |
| 4 Табелка с данни | 11 Горна кошничка |
| 5 Резервоар за сол | |
| 6 Отдушник | |
| 7 Отделение за препарат за изплакване | |

3.1 Beam-on-Floor

Beam-on-Floor е светлина, която се отразява на пода под вратичката на уреда.

- Когато програмата стартира, се появява червена светлина, която остава по време на цялата програма.
- Когато програмата приключи, светва зелена светлина.

- Когато уредът има неизправност, червената светлина започва да мига.

i Beam-on-Floor изгасва, когато уредът бъде деактивиран.

i Когато AirDry е активирано по време на фаза сушене, проекцията на пода може да не е напълно видима. За да проверите дали цикъла е приключил, вижте командното табло.

4. КОМАНДНО ТАБЛО

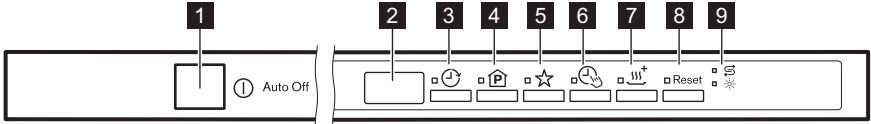



- | | |
|-----------------------------------|-----------------------------------|
| 1 Бутон за вкл./изкл. | 6 бутон TimeManager |
| 2 Екран | 7 бутон XtraDry |
| 3 бутон Delay | 8 бутон Reset |
| 4 бутон Program | 9 Индикатори |
| 5 бутон MyFavourite | |

4.1 Индикатори

Индикатор	Описание
	Индикатор за препарат за изплакване. Той не свети докато се изпълнява програмата.
	Индикатор за соли. Той не свети докато се изпълнява програмата.

5. ПРОГРАМИ

Програма	Степен на замърсяване Тип зареждане	Фази на програмата	Опции
P1 ECO 1)	<ul style="list-style-type: none"> Нормално замърсяване Чинии и прибори 	<ul style="list-style-type: none"> Предварително измиване Миене 50 °C Изплаквания Изсушаване 	<ul style="list-style-type: none"> TimeManager XtraDry

Програма	Степен на замърсяване Тип зареждане	Фази на програмата	Опции
P2 AUTO 2)	<ul style="list-style-type: none"> • Всички • Чинии, прибори, тенджери и тигани 	<ul style="list-style-type: none"> • Предварително измиване • Миене от 45 °C до 70 °C • Изплаквания • Изсушаване 	<ul style="list-style-type: none"> • XtraDry
P3 	<ul style="list-style-type: none"> • Силно замърсяване • Чинии, прибори, тенджери и тигани 	<ul style="list-style-type: none"> • Предварително измиване • Миене 70 °C • Изплаквания • Изсушаване 	<ul style="list-style-type: none"> • TimeManager • XtraDry
P4 	<ul style="list-style-type: none"> • Пресни замърсявания • Чинии и прибори 	<ul style="list-style-type: none"> • Миене 60 °C или 65 °C • Изплаквания 	<ul style="list-style-type: none"> • XtraDry
P5 	<ul style="list-style-type: none"> • Всички 	<ul style="list-style-type: none"> • Предварително измиване 	



1) С тази програма може да постигнете най-ефективно използване на вода и електроенергия за нормално замърсени чинии и прибори. (Това е стандартна програма за изпитателни лаборатории).

2) Уредът усеща степента на замърсяване и количеството предмети в кошничките. Той автоматично настройва температурата и количеството на водата, консумацията на енергията и продължителността на програмата.

3) С тази програма може да миете съдове и прибори, замърсяванията по които са още пресни. Постига добри резултати от измиването за кратко време.

4) С тази програма можете бързо да изплаквате съдове, за да предотвратите натрупването на остатъци от храна и неприятни миризми в уреда. Не използвайте миещ препарат с тази програма.

5.1 Данни за потреблението

Програма 1)	Вода (л)	Електроенергия (квт/час)	Времетра (мин)
P1 ECO	9.9	0.777	245
P2 AUTO	6 - 12	0.5 - 1.2	40 - 150
P3 	11 - 13	1.0 - 1.2	130 - 150
P4 	8	0.6 - 0.8	30

Програма ¹⁾	Вода (л)	Електроенергия (квт/час)	Времетра (мин)
P5 	4	0.1	14

¹⁾ Налягането и температурата на водата, различията в електрозахранването, опциите и количеството съдове могат да променят стойностите.

5.2 Информация за изпитателни лаборатории

За цялата необходима информация относно изпълнението на теста, изпратете имейл на адрес:

info.test@dishwasher-production.com

Напишете PNC (номер на продукт), който се намира на табелката с данни.

6. НАСТРОЙКИ

6.1 Режим за избор на програми и потребителски режим

Когато уредът е в режим за избор на програми, можете да зададете програма и да въведете потребителския режим.

Настройки, достъпни в потребителския режим:

- Нивото на омекотителя на вода съгласно твърдостта на водата.
- Активация или деактивация на звуковия сигнал за край на програмата.
- Активация или деактивация на известието за празно отделение на препаратата за изплакване.
- Активация или деактивация на AirDry.

Няма нужда да конфигурирате уреда преди всеки цикъл, тъй като той запаметява запазените настройки.

Как да зададем режим за избор на програма

Уредът е в режим "Избор на програма", когато дисплея покаже програмния номер **P1**.







След активиране, уредът по подразбиране е в режим за избор на

програма. Ако не е, задайте режима за избор на програма по следния начин:

Натиснете и задръжте **Reset**, докато уредът премине в режим за избор на програма.

Как да преминете в потребителски режим

Уверете се, че уредът е в режим за избор на програма.

За да въведете потребителски режим, натиснете и задръжте едновременно  и , докато индикаторите  и ,  и  започнат да премигват и екранът остане празен.

6.2 Омекотител на вода

Омекотителят на водата отстранява минералите от подаваната вода, които биха имали негативен ефект върху резултатите при миене и върху самия уред.

Колкото по-високо е съдържанието на тези минерали, толкова по-твърда е водата. Твърдостта на водата се измерва в еквивалентни скали.

Омекотителят на водата трябва да се регулира в съответствие с твърдостта на водата във вашия регион. Вашата водоснабдителна компания може да ви информира каква е твърдостта на

водата във вашия регион. Важно е да бъде зададено правилното ниво на омекотителя на водата, за да се

гарантират добри резултати при миене.

Твърдост на водата

Немски градуси (°dH)	Френски градуси (°fH)	mmol/l (мили-мол/литър - международна единица за твърдост на водата)	Градуси по Кларк	Ниво на омекотителя на водата
47 - 50	84 - 90	8.4 - 9.0	58 - 63	10
43 - 46	76 - 83	7.6 - 8.3	53 - 57	9
37 - 42	65 - 75	6.5 - 7.5	46 - 52	8
29 - 36	51 - 64	5.1 - 6.4	36 - 45	7
23 - 28	40 - 50	4.0 - 5.0	28 - 35	6
19 - 22	33 - 39	3.3 - 3.9	23 - 27	5 1)
15 - 18	26 - 32	2.6 - 3.2	18 - 22	4
11 - 14	19 - 25	1.9 - 2.5	13 - 17	3
4 - 10	7 - 18	0.7 - 1.8	5 - 12	2
<4	<7	<0.7	< 5	1 2)

1) Фабрична настройка.

2) Не използвайте сол на това ниво.

Независимо дали използвате обикновен препарат или мулти таблетки (с или без сол), нагласете подходящото ниво на твърдост на водата, за да запазите активен индикатора за презареждане на сол.



Мулти таблетки съдържащи сол не са достатъчно ефективни за омекотяване на твърда вода.

- Индикаторите , и са изключени.
- Индикаторът все още премигва.
- На дисплея се показва текущата настройка: напр. **5 l** = ниво 5.

2. Натиснете неколкратно, за да промените настройката.
3. Натиснете бутона за вкл./изкл. за да потвърдите настройката.

Как да зададете нивото на омекотителя за вода

Уверете се, че уредът е в потребителски режим.

1. Натиснете .

6.3 Известие за празно отделение на препарата за изплакване

Препаратът за изплакване помага на съдовете да изсъхнат без следи и петна.











Препаратът за изплакване се отделя автоматично по време на фазата с горещо изплакване.

Когато отделението на препаратата за изплакване е празно, индикаторът на препаратата за изплакване се включва, уведомявайки ви, че е необходимо да напълните отделението. Ако резултатите от сушенето ви задоволяват, докато използвате само мултиаблетки, възможно е да деактивирате съобщението за презареждане на препаратата за изплакване. Но, за най-добри резултати на сушене винаги използвайте препарат за изплакване.

Ако използвате стандартен препарат или комбинирани таблетки без препарат за изплакване, активирайте известието, за да остане активен индикаторът за пълнене на отделението с препарат за изплакване.

Как да изключите съобщението за празно отделение на препаратата за гланц

Уверете се, че уредът е в потребителски режим.

1. Натиснете  .
 - Индикаторите ,  и  са изключени.
 - Индикаторът  все още премигва.
 - На дисплея се показва текущата настройка.
 -   = активиране на известие за празно отделение на препаратата за гланц.
 -   = деактивиране на известие за празно отделение на препаратата за гланц.
2. Натиснете , за да промените настройката.
3. Натиснете бутона за вкл./изкл., за да потвърдите настройката.











6.4 Звукови сигнали

Звуковите сигнали се включват при наличие на неизправност на уреда. Тези звукови сигнали не могат да бъдат деактивирани.

Звуков сигнал прозвучава и когато програмата завърши. По подразбиране звуковият сигнал е деактивиран, но е възможно да се активира.

Как да активирате звуков сигнал за край на програма

Уверете се, че уредът е в потребителски режим.

1. Натиснете  .
 - Индикаторите ,  и  са изключени.
 - Индикаторът  все още премигва.
 - На дисплея се показва текущата настройка:
 -   = Звуковият сигнал е изключен.
 -   = Звуковият сигнал е включен.
2. Натиснете , за да промените настройката.
3. Натиснете бутона за вкл./изкл., за да потвърдите настройката.

6.5 AirDry

AirDry подобрява резултатите от сушене с по-ниска консумация на електроенергия.

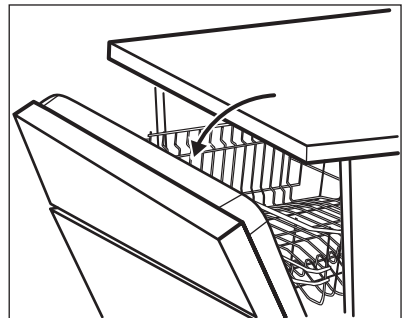



По време на фазата на сушене, вратичката се отваря автоматично и остава откритата.



ПРЕДУПРЕЖДЕНИЕ!

Не се опитвайте да затворите вратичката на уреда до 2 минути след автоматичното отваряне. Това може да причини повреда на уреда.

AirDry се активира автоматично с всички програми освен .

За да подобрите работата на сушене, вижте опцията XtraDry или активирайте AirDry.



ПРЕДУПРЕЖДЕНИЕ!

Ако деца имат достъп до уреда, препоръчително е да деактивирате AirDry, тъй като отварянето на вратичката може да е опасно.

7. ОПЦИИ



Желаните опции трябва да се активират всеки път преди стартиране на програмата. Не е възможно активиране или деактивиране на тази опция, докато програмата оперира.











Не всички опции са съвместими една с друга. Ако изберете несъвместими опции, уредът ще деактивира автоматично една или повече от тях. Само индикаторите на все още активните опции са включени.

7.1 XtraDry

Активирайте тази опция, за да подобрите работата на сушене. С

Как да деактивирате AirDry

Уверете се, че уредът е в потребителски режим.

1. Натиснете .
 - Индикаторите ,  и  са изключени.
 - Индикаторът  все още премигва.
 - На дисплея се показва текущата настройка:  = AirDry активирана.
2. Натиснете , за да промените настройката:  = AirDry деактивирано.
3. Натиснете бутона за вкл./изкл., за да потвърдите настройката.

включена опция XtraDry, времетраенето на някои програми, консумацията на вода и последната температура на изплакване може да бъдат афектирани.

Опцията XtraDry е постоянна за всички програми различни от **ECO** и които, не трябва да се избират при всеки цикъл.

При другите програмки, настройката на XtraDry е перманентна и се използва автоматично при следващ цикъл. Конфигурацията може да бъде променена по всяко време.



Всеки път, когато **ECO** е активиран, опцията XtraDry е изключена и трябва да се избере ръчно.

Активиране на опцията XtraDry деактивира TimeManager и обратно.

Как да активирате XtraDry

Натиснете . Съответният индикатор светва.

Ако опцията не е приложима за програмата, съответният индикатор не светва или започва да мига бързо в продължение на няколко секунди, след което изгасва.

Дисплеят показва новото времетраене на програмата.

7.2 MyFavourite

Тази опция позволява да се зададе и запамети най-често използваната програма.

Може да бъде запаметена само 1 програма. Всяка настройка отменя предишната.

Как да запаметите програмата MyFavourite

1. Задайте избраната програма. Също така, заедно с програмата можете да зададете и приложимите опции.
2. Натиснете и задръжте , докато съответният индикатор светне.

Как да зададете програмата MyFavourite

Натиснете .

- Индикаторите, които са свързани с опциите и програмата MyFavourite, са включени.
- Дисплеят показва номера и продължителността на програмата.

7.3 TimeManager

Тази опция увеличава налягането и температурата на водата. Фазите на измиване и сушене са по-кратки.

Общата продължителност на програмата намалява с приблизително 50%.

Резултатите от измиването са същите както при програма с нормално времетраене. Резултатите от сушенето могат да намалееят.

Как да активирате TimeManager

Натиснете , съответният индикатор светва.

Ако опцията не е приложима за програмата, съответният индикатор не светва или започва да мига бързо в продължение на няколко секунди, след което изгасва.

На дисплея е показано новото времетраене на програмата.

8. ПРЕДИ ПЪРВОНАЧАЛНА УПОТРЕБА

1. **Уверете се, че зададеното ниво на омекотителя за вода съответства на твърдостта на водоснабдяването. Ако не съответства, можете да регулирате нивото на омекотителя за вода.**
2. Напълнете резервоара за сол.
3. Напълнете отделението за препарат за изплакване.
4. Отворете крана за вода.
5. Стартирайте програма, за да премахнете всички остатъци, които може да са в уреда. Не

използвайте миялен препарат и не зареждайте кошничките. След стартиране на програма са необходими до 5 минути, докато уредът презареди смолата в омекотителя за вода. Изглежда уредът не работи. Фазата за миене стартира само след приключване на процедурата. Процедурата се повтаря периодично.

8.1 Резервоар за сол



ПРЕДУПРЕЖДЕНИЕ!

Използвайте груба сол, предназначена само за съдомиялни машини. Фината сол увеличава риска от корозия.

Солта се използва за презареждане на смолата в омекотителя за вода и за гарантиране на добри резултати при измиване във всекидневната употреба.

Как да заредите резервоара за сол

1. Завъртете капачката резервоара за сол обратно на часовниковата стрелка и я извадете.
2. Поставете 1 литър вода в резервоара за сол (само първия път).
3. Напълнете резервоара за сол с 1 кг сол (докато се напълни).

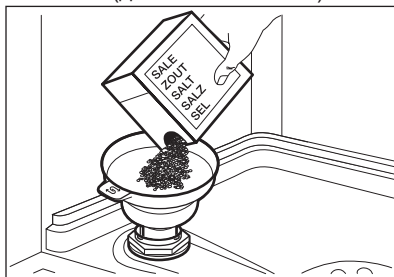

4. Внимателно разклатете фунията посредством дръжката ѝ, за да влязат и последните гранули.
5. Почистете солта около отвора на резервоара за сол.

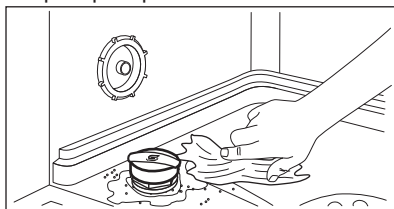

6. Отвъртете капачката на резервоара за сол по

часовниковата стрелка, за да го затворите.



ПРЕДУПРЕЖДЕНИЕ!

Докато пълните резервоара за сол, от него могат да излязат вода и сол. След като напълните отделението за сол веднага стартирайте програмата, за да предотвратите корозия.

8.2 Как се пълни отделението за препарата за изплакване

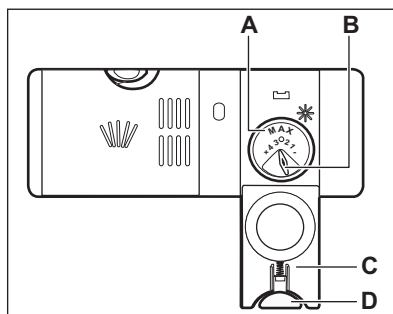
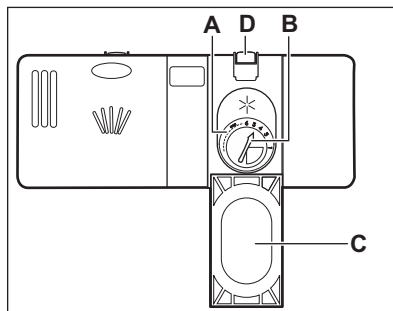

ПРЕДУПРЕЖДЕНИЕ!

Използвайте само препарата за изплакване, специално създаден за съдомиялни машини.

1. Натиснете бутона за освобождаване (D), за отворите капачка (C).
2. Излейте препарата за изплакване в дозатора (A), докато течността достигне максимално ниво.

- Отстранете излишния препарат за изплакване с абсорбираща кърпа, за да предотвратите образуване на прекалено много пяна.
- Затворете капака. Уверете се, че бутонът за освобождаване е застопорен на място.



Можете да завъртите селектора на освободеното количество (B) между положение 1 (най-малко количество) и положение 4 или 6 (най-голямо количество).

9. ВСЕКИДНЕВНА УПОТРЕБА

- Отворете крана за вода.
- Натиснете бутона за вкл./изкл., за да включите уреда.

Уверете се, че уредът е в режим за избор на програма.

- Ако индикаторът за сол свети, напълнете резервоара за сол.
- Ако индикаторът за препарат за изплакване свети, напълнете отделението за препарата за изплакване.

- Заредете кошничките.
- Добавете миещ препарат.
- Задайте и стартирайте правилната програма за вида зареждане и степента на замърсяване.

9.1 Използване на миялния препарат

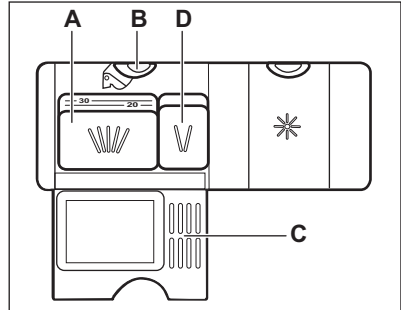
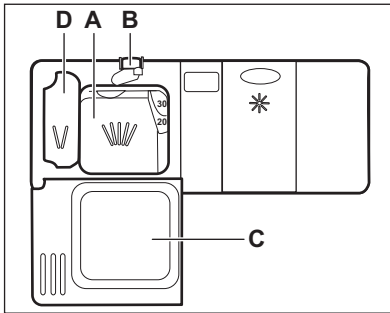

- Натиснете бутона за освобождаване (B), за отворите капака (C).
- Сложете препарата под формата на прах или таблетки в отделението (A).
- Ако програмата е с фаза за предварително миене, поставете малко количество миялен препарат в отделението (D).
- Затворете капака. Уверете се, че бутонът за освобождаване е застопорен на място.

9.2 Настройка и стартиране на програма

Функцията Auto Off

Тази функция намалява консумацията на енергия като автоматично деактивира уреда, когато не работи.

Функцията започва да работи:

- 5 минути след приключване на програмата.
- След 5 минути, ако програмата не е стартирала.

Стартиране на програма

1. Дръжте вратата на уреда откритата.
2. Натиснете бутон за вкл./изкл., за да включите уреда. Уверете се, че уредът е в режим за избор на програма.
3. Натиснете бутона  неколкократно, докато на дисплея се покажат избраните програми. Екранът показва броя програми за приблизително 3 секунди, след което показва времетраенето на програмата.
 - За да изберете програма MyFavourite натиснете ☆.
 - Индикаторите на опциите, свързани с програмата MyFavourite, светват.
4. Задайте приложимите опции.
5. Затворете вратата на уреда, за да стартирате програмата.

Стартиране на програма с отложен старт

1. Задайте програма.
2. Натиснете  няколко пъти, докато дисплеят покаже отложен старт, който желаете да зададете (от 1 до 24 часа).

Индикаторът за отложен старт светва.

3. Затворете вратата на уреда, за да стартирате отброяването.

По време на отброяването, можете да увеличите времето на отложения старт, но не и да смените избора на програма и опции.

Когато отброяването завърши, програмата стартира автоматично.

Отваряне на вратичката, докато уредът работи

Ако отворите вратичката, докато работи дадена програма, уредът спира. Това може да се отрази на консумацията на енергия и времетраенето на програмата. След затваряне на вратичката уредът

продължава от момента на прекъсването.



Ако вратичката е отворена за повече от 30 секунди по време на фазата на сушене, работещата програма спира. Това не се случва, ако вратичката е отворена от функцията AirDry.



Не се опитвайте да затворите вратичката на уреда до 2 минути след като AirDry автоматично я отвори, тъй като може да повреди уреда. Ако след това вратичката е затворена за още 3 минути, работещата програма спира.

Отмяна на отложен старт, докато отброяването работи

Когато отмените отложен старт, трябва да зададете програмата и опциите отново.

Натиснете и задръжте **Reset**, докато уредът премине в режим за избор на програма.

Прекратяване на програмата

Натиснете и задръжте **Reset**, докато уредът премине в режим за избор на програма.

Уверете се, че дозаторът за миялен препарат е пълен, преди да стартирате нова програма.

Край на програмата

Когато програмата приключи, екранът показва 0:00 .

1. Натиснете бутона вкл./изкл. или изчакайте функцията Auto Off (Автоматично изкл.) да деактивира автоматично уреда.
2. Затворете крана за водата.

10. ПРЕПОРЪКИ И СЪВЕТИ

10.1 Обща информация

Следващите насоки ще гарантират оптимално почистване и резултати на сушене при всекидневната употреба, както и ще помогнат за защитата на околната среда.

- Извадете по-големите остатъци от храна от чиниите и ги изхвърлете.
- Не изплаквайте предварително съдовете на ръка. Когато се налага, използвайте програма за предмиене (ако е налична) или изберете програма с фаза на предмиене.
- Винаги използвайте цялото пространство на кошниците.
- При зареждане на уреда, проверете дали водата, която излиза от дюзите на разпръскващото рамо достига и измива съдовете. Уверете се, че съдовете не се допират или покриват.
- Можете да използвате препарат за съдомиялна машина, препарат за изплакване и сол поотделно, или да използвате комбинирани таблетки (напр. "3 в 1", "4 в 1" и "Всичко в едно"). Следвайте инструкциите на опаковката.
- Задайте програма, в зависимост от вида зареждане и степента на замърсяване. С програмата ECO може да постигнете най-ефективното ползване на вода и електроенергия за нормално замърсени чинии и прибори.

10.2 Използване на сол, препарат за изплакване и препарат за миене

- Използвайте само сол, препарат за изплакване и препарат за миене за съдомиялна машина. Други продукти могат да причинят повреда на уреда.
- В райони с голяма и много голяма твърдост на водата, ви препоръчваме да използвате стандартен почистващ препарат (прах, гел, таблетки без

допълнителни фактори), препарат за изплакване и соли поотделно, за получаване на оптимални почистващи и изсушаващи резултати.

- Поне веднъж месечно, стартирайте уреда с почистване, което е удачно за тази цел.
- Таблетките за миене не се разтварят напълно при кратки програми. За да предотвратите остатъци от препарат за миене по кухненската посуда, препоръчваме да използвате таблетките при дълги програми.
- Не използвайте по-голямо количество миялен препарат от необходимото. Вижте инструкциите върху опаковката на препарата за миене.

10.3 Как да постъпите, ако искате да спрете използването на комбинирани таблетки

Преди да започнете да използвате поотделно миялен препарат, сол и препарат за изплакване, извършете следната процедура.

1. Задайте най-високото ниво на омекотителя на водата.
2. Уверете се, че резервоарите за сол и за препарата за изплакване са пълни.
3. Стартирайте най-кратката програма с изплакваща фаза. Не добавяйте миялен препарат и не зареждайте кошниците.
4. Когато програмата завърши, настройте омекотителя за вода към твърдостта на водата във Вашия район.
5. Регулирайте отпусканото количество препарат за изплакване.
6. Активиране на известие за празно отделение на препарата за изплакване.

10.4 Зареждане на кошничките

- Използвайте уреда за миене само на съдове, които са подходящи за съдомиялна машина.
- Не поставяйте в уреда предмети, изработени от дърво, рог, алуминий, олово и мед.
- Не поставяйте в уреда предмети, които могат да абсорбират вода (гъби, домакински кърпи).
- Отстранете оставащата храна от предметите.
- Омекотете спечените останки от храна по предметите.
- Поставяйте дълбоките съдове (чаши и тигани) с дъното нагоре.
- Уверете се, че приборите и съдовете не се слепват. Смесвайте лъжиците с други прибори.
- Уверете се, че стъклените чаши не се допират до други стъклени чаши.
- Поставяйте дребните предмети в кошничката за прибори.
- Поставяйте леките съдове в горната кошничка. Уверете се, че съдовете не се движат.
- Уверете се, че разпръскващото рамо могат да се движи свободно, преди да стартирате програмата.

10.5 Преди стартиране на програма

Уверете се, че:

- Филтрите са чисти и са правилно поставени.
- Капачката на резервоара за сол е затегната.
- Разпръскващите рамена не са запушени.
- Има сол и препарат за изплакване за съдомиялна машина (освен ако не използвате мулти-таблетки за миене).
- Предметите в кошниците са поставени правилно.
- Програмата е приложима за вида натоварване и степента на замърсяване.
- Използва се правилното количество миялен препарат.

10.6 Изваждане на съдовете от кошниците

1. Оставете съдовете да се охладят, преди да ги извадите от уреда. Горещите съдове могат лесно да се повредят.
2. Изпразнете първо долната кошница, а след това горната кошница.



В края на програмата по стените и по вратичката на уреда е възможно да остане вода.

11. ГРИЖИ И ПОЧИСТВАНЕ



ВНИМАНИЕ!

Преди обслужване деактивирайте уреда и извадете щепсела от захранващия контакт.



Замърсените филтри и запушените разпръскващи времена понижават резултатите от миенето. Извършвайте периодични проверки и, ако е необходимо, ги почиствайте.

11.1 Почистване на филтрите

Филтърната система се състои от 3 части.

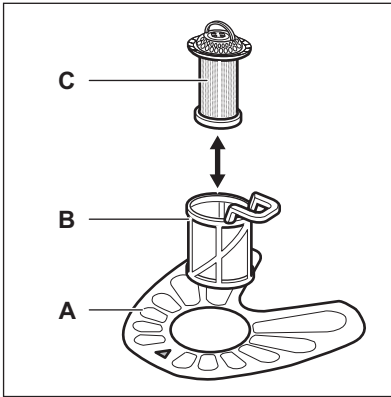

1. Завъртете филтъра (В) обратно на часовниковата стрелка и го свалете.

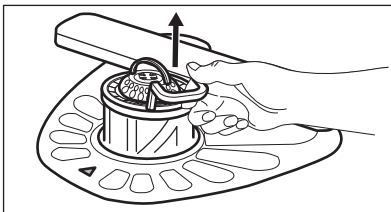
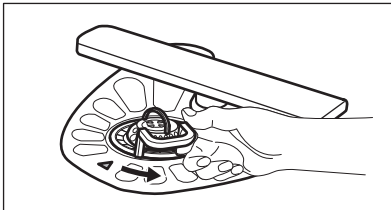

2. Извадете филтър (С) от филтър (В).
3. Свалете плоския филтър (А).

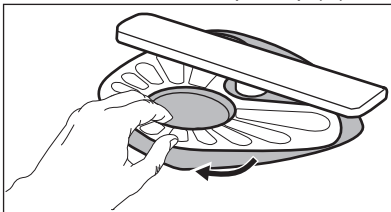

4. Измийте филтрите.

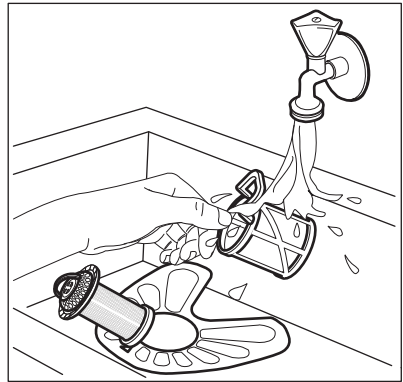

5. Уверете се, че няма остатъци от храна или замърсявания около ръба на канала.
6. Поставете обратно плоския филтър (А). Проверете дали е позициониран правилно под 2-та водача.

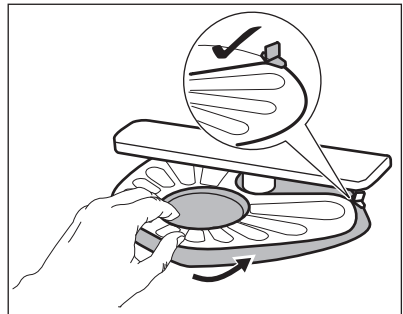

7. Сглобете наново филтрите (В) и (С).
8. Върнете обратно филтър (В) в плоския филтър (А). Завъртете го по часовниковата стрелка, докато щракне.

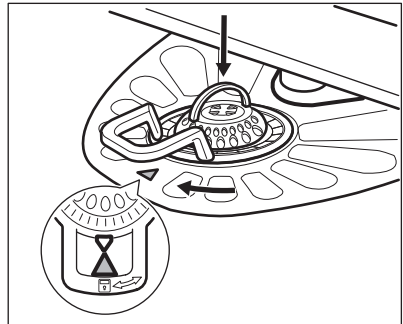

**ПРЕДУПРЕЖДЕНИЕ!**

Неправилното положение на филтрите може да доведе до лоши резултати от миене и повреда на уреда.

11.2 Почистване на разпръскващите рамена

Не сваляйте разпръскващите рамена. Ако отворите на разпръскващите рамена се запушат, отстранете остатъците от замърсявания с тънък остър предмет.

11.3 Външно почистване

- Почиствайте уреда с навлажнена мека кърпа.
- Използвайте само неутрални препарати.
- Не използвайте абразивни продукти, абразивни стъргалки или разтворители.

11.4 Почистване отвътре

- Внимателно почистете уреда, включително гуменото уплътнение на вратичката, с мека и влажна кърпа.
- Ако често използвате програми с кратко времетраене, това може да остави наслагвания от мазнина и варовик в уреда. За да предотвратите това, ви препоръчваме да пуснете програмите за дълго миене поне 2 пъти в месеца.
- За да поддържате най-добра функционалност на вашият уред, препоръчваме да използвате веднъж месечно почистващ препарат за миялни машини. Следвайте внимателно инструкциите на опаковката на продукта.

12. ОТСТРАНЯВАНЕ НА НЕИЗПРАВНОСТИ

Ако уредът не стартира или ако спре по време на работа, първо опитайте да сами да решите проблема, използвайки информацията в таблицата преди да се свържете с оторизиран сервизен център.

**ВНИМАНИЕ!**

Неправилно извършени ремонтни дейности, могат да доведат до сериозен риск за безопасността на потребителя. Всички поправки трябва да се извършват от оторизиран персонал.

При някои неизправности дисплей показва код на аларма.

Основните проблеми, които могат да се появят, се отстраняват без нуждата от контакт с оторизирания сервизен център.

Проблем и код за аларма	Възможна причина и решение
Не можете да активирате уреда.	<ul style="list-style-type: none"> • Уверете се, че главният щепсел е свързан към главния контакт. • Уверете се, че няма повреден предпазител в електрическата кутия.

Проблем и код за аларма	Възможна причина и решение
Програмата не се включва.	<ul style="list-style-type: none"> • Уверете се, че уредът е заземен. • Ако сте задали отложен старт, отменете настройката или изчакайте края на отброяването. • Уредът е започнал процедурата за презареждане на смолата в омекотителя. Продължителността на процедурата е приблизително 5 минути.
Уредът не се пълни с вода. На екрана се показва <i>10</i> или <i>11</i> .	<ul style="list-style-type: none"> • Уверете се, че кранът на водата е отворен • Уверете се, че налягането на водата не е твърде ниско. За тази информация се обърнете към местното водоснабдително дружество. • Уверете се, че кранът на водата не е запушен. • Уверете се, че филтърът на маркуча за подаване на вода не е запушен. • Уверете се, че маркучът за входяща вода не е прегънат или усукан.
Уредът не източва водата. На екрана се появява <i>20</i> .	<ul style="list-style-type: none"> • Уверете се, че каналът за водата не е запушен. • Уверете се, че филтърът на отходния маркуч не е запушен. • Уверете се, че вътрешният системен филтър не е запушен. • Уверете се, че отходният маркуч не е прегънат или усукан.
Устройството против наводнение е включено. На екрана се появява <i>30</i> .	<ul style="list-style-type: none"> • Затворете крана за вода и се свържете с оторизиран сервизен център.
Уредът спира и стартира повече пъти по време на работа.	<ul style="list-style-type: none"> • Това е нормално. Това води до по-оптимално почистване и пестене на енергия.
Програмата се извършва твърде дълго.	<ul style="list-style-type: none"> • Изберете опцията TimeManager, за да съкратите времетраенето на програмата. • Ако сте задали отложен старт, отменете настройката за отлагане или изчакайте края на отброяването.
Оставащото време на дисплея се увеличава и почти прескача до края на програмата.	<ul style="list-style-type: none"> • Това не е дефект. Уредът работи правилно.
Опциите на програмата трябва да се задават всеки път.	<ul style="list-style-type: none"> • За да запазите вашите предпочитани настройки, използвайте опцията MyFavourite.

Проблем и код за аларма	Възможна причина и решение
Малък теч от вратичката на уреда.	<ul style="list-style-type: none"> • Уредът не е нивелиран. Отхлабете или завийте регулируемите крачета (ако е приложимо). • Вратичката на уреда не е центрирана спрямо отделието. Нагласете задното краче (ако е приложимо).
Вратичката се затваря твърде трудно.	<ul style="list-style-type: none"> • Уредът не е нивелиран. Отхлабете или завийте регулируемите крачета (ако е приложимо). • Части от посудата стърчат от кошниците.
Тракащи/чукащи звуци от вътрешността на уреда.	<ul style="list-style-type: none"> • Посудата не е правилно поставена в кошничките. Вижте брошурата за зареждане на кошницата. • Уверете се, че пръскащото устройство може да се движи свободно.
Уредът задейства пресвача.	<ul style="list-style-type: none"> • Амперажът не е достатъчен за едновременното захранване на всички уреди в употреба. Проверете амперажът на контакта и капацитетът на измервателя или изключете един от уредите в употреба. • Вътрешна електрическа повреда на уреда. Свържете се с оторизиран сервизен център.



Вижте **"Преди първа употреба"**, **"Всекидневна употреба"**, или **"Препоръки и съвети"** за други възможни причини.

отново. Ако неизправността се появи отново, се обърнете към оторизиран сервизен център.

За кодове на аларми, които не присъстват в таблицата, се свържете с оторизиран сервизен център.

След като сте проверили уреда, деактивирайте го и го активирайте

12.1 Резултатите от измиването и изсушаването не са задоволителни

Проблем	Възможна причина и решение
Незадоволителни резултати от измиване.	<ul style="list-style-type: none"> • Вижте брошурата за „Ежедневна употреба“, „Трикове и съвети“ и за зареждане на кошницата. • Използвайте по-интензивни програми за измиване. • Почистете разпръскващото рамо и филтъра. Вижте "Грижи и почистване".

Проблем	Възможна причина и решение
Незадоволителни резултати от изсушаване.	<ul style="list-style-type: none"> • Съдовете са били оставени прекалено дълго в затворения уред. • Няма препарат за изплакване или дозата му не е достатъчна. Настройте отделението за препарат за изплакване на по-високо ниво. • Възможно е да се наложи да подсушите пластмасовите съдове с кърпа. • За най-добри резултати от изсушаване използвайте опцията XtraDry и нагласете AirDry. • Препоръчваме винаги да използвате препарат за изплакване, дори заедно с комбинирани таблетки.
Бели ленти или сини пластове по стъклени чашки и съдовете.	<ul style="list-style-type: none"> • Количеството освободен препарат за изплакване е твърде голямо. Настройте нивото на препарат за изплакване на по-ниска позиция. • Използван е прекалено много препарат за миене.
Петна и водни капки по чашите и чиниите.	<ul style="list-style-type: none"> • Количеството освободен препарат за изплакване не е достатъчно. Настройте нивото на препарат за изплакване на по-висока позиция. • Причината може да е в качеството на препарат за изплакване.
Съдовете са мокри.	<ul style="list-style-type: none"> • За най-добри резултати от изсушаване използвайте опцията XtraDry и нагласете AirDry. • Програмата не разполага с фаза за сушене или разполага с фаза за сушене с ниска температура. • Отделението за препарат за изплакване е празно. • Причината може да е в качеството на препарат за изплакване. • Причината може да е в качеството на комбинирани таблетки за миене. Опитайте друга марка или активирайте дозатора за препарат за изплакване и използвайте такъв заедно с комбинирани таблетки.
Вътрешната част на уреда е мокра.	<ul style="list-style-type: none"> • Това не е дефект на уреда. Причината е въздушната влага, която кондензира по стените.
Необичайна пяна по време на измиването.	<ul style="list-style-type: none"> • Използвайте само препарати за съдомиялни машини. • Изтичане в отделението за препарат за изплакване. Свържете се с оторизиран сервизен център.

Проблем	Възможна причина и решение
Следи от ръжда по приборите.	<ul style="list-style-type: none"> • Водата, която използвате за измиване, е прекалено солена. Вж. "Омекотител на водата". • Сребърните прибори и приборите от неръждаема стомана са поставени на едно място. Избягвайте да поставяте сребърни прибори и такива от неръждаема стомана близо едни до други.
В края на програмата в отделението има остатъци от препарат.	<ul style="list-style-type: none"> • В отделението е заседнала таблетка, което е довело до непълното отмиване на препарата от водата. • Водата не отмива препарата от отделението. Уверете се, че разпръскващото рамо не е блокирано или запушено. • Уверете се, че съдовете в кошниците не пречат на капака на отделението за препарат да се отваря.
Миризми вътре в уреда.	<ul style="list-style-type: none"> • Вж. "Вътрешно почистване".
Отлагания от котлен камък върху съдовете, ваничката и от вътрешната страна на вратата.	<ul style="list-style-type: none"> • Нивото на соленост е ниско, проверете индикатора на пълнителя. • Капачката на резервоара за сол не е затегната. • Чешмяната вода е твърда. Вж. "Омекотител на водата". • Дори при употреба на мултифункционални таблетки използвайте сол и нагласете възстановяването на омекотителя за вода. Вж. "Омекотител на водата". • Ако все още остават варовикови натрупвания, почиствайте уреда с почистващи уреди, които са особено подходящи за тази цел. • Опитайте с друг препарат. • Свържете се с производителя на препарата.
Потъмнели, обезцветени или начупени съдове.	<ul style="list-style-type: none"> • Уверете се, че в уреда се поставят единствено съдове, пригодени за използване в съдомиялна машина. • Внимателно зареждайте и изпразвайте кошницата. Вижте брошурата за зареждане на кошницата. • Поставяйте леките съдове в горната кошница.



Вижте **"Преди първата употреба"**, **"Ежедневна употреба"** или **"Трикове и съвети"** за други възможни причини.

13. ТЕХНИЧЕСКА ИНФОРМАЦИЯ

Размери	Ширина / височина / дълбочина (мм)	446 / 818 - 898 / 550
Свързване към електрическата мрежа ¹⁾	Напрежение (V)	220 - 240
	Честота (Hz)	50
Налягане на водоснабдяването	Мин. / макс. bar (MPa)	0.5 (0.05) / 8 (0.8)
Водоснабдяване	Студена или гореща вода ²⁾	макс. 60 °C
Вместимост	Настройки	9
Консумация на ел. енергия	Режим Остатъци (W)	5.0
Консумация на ел. енергия	Режим Изкл. (W)	0.50

¹⁾ Вижте табелката с данни за другите стойности.

²⁾ Ако топлата вода идва от алтернативен източник на енергия (като слънчеви панели, вятърна енергия), използвайте топла вода, за да намалите консумацията.

14. ОПАЗВАНЕ НА ОКОЛНАТА СРЕДА

Рециклирайте материалите със символа . Поставете опаковките в съответните контейнери за рециклирането им. Помогнете за опазването на околната среда и човешкото здраве, както и за рециклирането на отпадъци от

електрически и електронни уреди. Не изхвърляйте уредите, означени със символа , заедно с битовата смет. Върнете уреда в местния пункт за рециклиране или се обърнете към вашата общинска служба.

SADRŽAJ

1. SIGURNOSNE INFORMACIJE.....	27
2. SIGURNOSNE UPUTE.....	28
3. OPIS PROIZVODA.....	30
4. UPRAVLJAČKA PLOČA.....	31
5. PROGRAMI.....	31
6. POSTAVKE.....	33
7. OPCIJE.....	35
8. PRIJE PRVE UPOTREBE.....	36
9. SVAKODNEVNA UPORABA.....	38
10. SAVJETI.....	39
11. ČIŠĆENJE I ODRŽAVANJE.....	41
12. RJEŠAVANJE PROBLEMA.....	42
13. TEHNIČKI PODACI.....	46

MISLIMO NA VAS

Hvala vam što ste kupili Electrolux uređaj. Izabrali ste proizvod koji sa sobom donosi desetljeća profesionalnog iskustva i inovacija. Domišljat i elegantan, projektiran je misleći na vas. Stoga, uvijek kada ga koristite, možete biti sigurni znajući da ćete svaki put dobiti izvrsne rezultate.

Dobrodošli u Electrolux.

Posjetite našu internetsku stranicu za:



Dobivanje savjeta o korištenju, rješavanje problema, brošure i servisne informacije:

www.electrolux.com/webselfservice



Registriranje vašeg proizvoda za bolji servis:

www.registerelectrolux.com



Kupujte dodatnu opremu, potrošni materijal i originalne rezervne dijelove za svoj uređaj:

www.electrolux.com/shop

BRIGA O KUPCIMA I SERVIS

Preporučujemo uporabu originalnih rezervnih dijelova.

Prilikom kontaktiranja ovlaštenog servisnog centra, provjerite da su vam dostupni sljedeći podaci: Model, PNC, serijski broj.

Informacije možete pronaći na natpisnoj pločici.

 Upozorenje / Oprez - sigurnosne informacije

 Opće informacije i savjeti

 Ekološke informacije

Zadržava se pravo na izmjene.

1. ⚠ SIGURNOSNE INFORMACIJE

Prije postavljanja i korištenja uređaja pažljivo pročitajte isporučene upute. Proizvođač nije odgovoran za bilo kakvu ozljedu ili oštećenje koji su rezultat neispravnog postavljanja ili korištenja. Upute uvijek držite na sigurnom i pristupačnom mjestu za buduću upotrebu.

1.1 Sigurnost djece i slabijih osoba

- Ovaj uređaj mogu koristiti djeca od 8 godina pa na više i osobe smanjenih tjelesnih, osjetilnih ili mentalnih mogućnosti ili osobe koje ne raspolažu iskustvom ili znanjem ako su pod nadzorom osobe odgovorne za njihovu sigurnost i rade po uputama koje se odnose na sigurno korištenje uređaja te razumiju uključene opasnosti.
- Ne dozvolite djeci da se igraju s uređajem.
- Deterdžente čuvajte izvan dohvata djece.
- Djecu i kućne ljubimce držite podalje od uređaja dok su vrata uređaja otvorena.
- Bez nadzora djeca ne smiju čistiti uređaj i provoditi održavanje koje izvršava korisnik.

1.2 Opća sigurnost

- Ovaj uređaj namijenjen je za upotrebu u kućanstvu i za slične namjene kao što su:
 - farme, čajne kuhinje koje upotrebljavaju zaposleni u prodavaonicama, uredima i drugim radnim prostorima;
 - klijenti u hotela, motela, bed&breakfast ustanova i drugih vrsta smještaja.
- Ne mijenjajte specifikacije ovog uređaja.
- Radni tlak vode (minimalni i maksimalni) mora biti između 0.5 (0.05) / 8 (0.8) bar (MPa)
- Pridržavajte se postavke maksimalnog broja od 9 mjesta.

- Ako je kabel za napajanje oštećen, proizvođač ili ovlašteni servisni centar ili slična kvalificirana osoba mora ga zamijeniti kako bi se izbjegla opasnost.
- Pribor za jelo stavite u košaru za pribor za jelo s oštrim rubovima okrenutom prema dolje, ili ga stavite u ladicu za pribor za jelo u vodoravan položaj s oštrim rubovima okrenutim prema dolje.
- Ne ostavljajte uređaj s otvorenim vratima bez nadzora kako biste izbjegli da ih slučajno nagazite.
- Prije održavanja uređaj isključite, a utikač izvadite iz utičnice električnog napajanja.
- Za čišćenje uređaja ne koristite prskalice vode i/ili pare pod tlakom.
- Ako uređaj ima ventilacijske otvore na dnu, oni se ne smiju pokrivati, npr. tepihom.
- Uređaj se treba priključiti na vodovodnu mrežu pomoću isporučenog novog kompleta cijevi. Stari komplet cijevi ne smije se ponovno upotrijebiti.

2. SIGURNOSNE UPUTE

2.1 Postavljanje



UPOZORENJE!

Samo kvalificirana osoba smije postaviti ovaj uređaj.

- Odstranite svu ambalažu.
- Ne postavljajte i ne koristite oštećeni uređaj.
- Uređaj nemojte postavljati na mjesta na kojima je temperatura manja od 0°C.
- Slijedite upute za postavljanje isporučene s uređajem.
- Prilikom pomicanja uređaja uvijek budite pažljivi jer je uređaj težak. Uvijek nosite zaštitne rukavice i zatvorenu obuću.
- Provjerite je li uređaj postavljen ispod i blizu sigurnih konstrukcija.

2.2 Spajanje na električnu mrežu



UPOZORENJE!

Opasnost od požara i strujnog udara.

- Uređaj mora biti uzemljen.
- Uvjerite se da su parametri na natpisnoj pločici kompatibilni s električnim detaljima napajanja.
- Uvijek koristite pravilno ugrađenu utičnicu sa zaštitom od strujnog udara.
- Ne koristite višeputne utikače i produžne kabele.
- Pazite da ne oštetite utikač i kabel napajanja. Ako je potrebno zamijeniti električni kabel, to mora izvršiti ovlašteni servisni centar.
- Utikač kabela napajanja utaknite u utičnicu tek po završetku postavljanja. Provjerite postoji li pristup utikaču nakon postavljanja.

- Ne povlačite kabel napajanja kako biste izvukli utikač iz utičnice. Uvijek uhvatite i povucite utikač.
- Ovaj je uređaj usklađen s direktivama EEZ-a.
- Samo Velika Britanija i Irska. Ovaj uređaj opremljen je kabelom napajanja od 13 A. Ako je potrebno zamijeniti osigurač električnog utikača, upotrijebite osigurač ASTA (BS 1362) od 13 A.

2.3 Spajanje na dovod vode

- Ne oštećujte crijeva za vodu.
- Prije priključka na nove cijevi, cijevi koje dugo nisu korištene, nakon popravka ili instalacije novih uređaja (mjerila itd.), pustite da voda teče dok nije čista i bistra.
- Provjerite da nema vidljivih curenja tijekom i nakon prve uporabe uređaja.
- Crijevo za dovod vode ima sigurnosni ventil i oblogu s unutarnjim električnim kabelom.

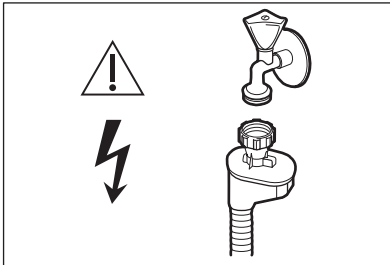

UPOZORENJE!

Opasan napon.

- Ako je crijevo za dovod vode oštećeno, odmah zatvorite slavinu za vodu iskopčajte utikač iz strujne utičnice. Za zamjenu crijeva za dovod vode kontaktirajte ovlaštenu servisni centar.

2.4 Upotreba

- Ne sjedajte i ne stojite na otvorenim vratima.
- Deterdženti za perilicu posuđa su opasni. Pridržavajte se sigurnosnih uputa na ambalaži deterdženta.
- Ne pijte i ne igrajte se s vodom u uređaju.
- Ne vadite posuđe iz uređaja prije završetka programa. Neki deterdženti mogu ostati na posuđu.
- Uređaj može ispuštati vruću paru ako otvorite vrata dok je program u tijeku.
- Zapaljive predmete ili predmete navlažene zapaljivim sredstvima ne stavljajte u uređaj, pored ili na njega.

2.5 Servisiranje

- Za popravak uređaja kontaktirajte ovlaštenu servisni centar. Preporučujemo korištenje isključivo originalnih rezervnih dijelova.
- Kada kontaktirate ovlaštenu servisni centar, provjerite imate li sljedeće informacije, dostupne na nazivnoj pločici.
Model:
PNC:
Serijski broj:

2.6 Odlaganje



UPOZORENJE!

Opasnost od ozljede ili gušenja.

- Uređaj isključite iz električne mreže.
- Prerežite električni kabel i bacite ga.
- Uklonite bravicu vrata kako biste spriječili da se djeca i kućni ljubimci zatvore u uređaj.

3. OPIS PROIZVODA

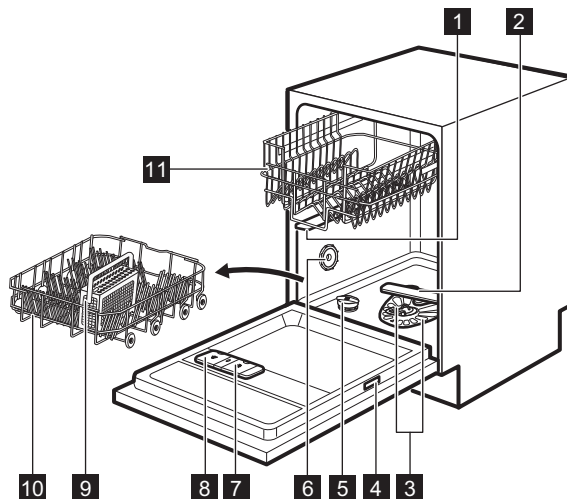

- 1** Gornja mlaznica
- 2** Donja mlaznica
- 3** Filtri
- 4** Nazivna pločica
- 5** Spremnik soli
- 6** Ventilacijski otvor

- 7** Spremnik sredstva za ispiranje
- 8** Spremnik za deterđent
- 9** Košara za pribor za jelo
- 10** Donja košara
- 11** Gornja košara

3.1 Beam-on-Floor

Beam-on-Floor je svjetlo koje se prikazuje na podu ispod vrata uređaja.

- Kada program započne, uključuje se crveno svjetlo i ostaje uključeno tijekom trajanja programa.
- Kada program završi, uključuje se zeleno svjetlo.
- Kada je uređaj u kvaru, crveno svjetlo treperi.

i Beam-on-Floor se isključuje kad je uređaj isključen.

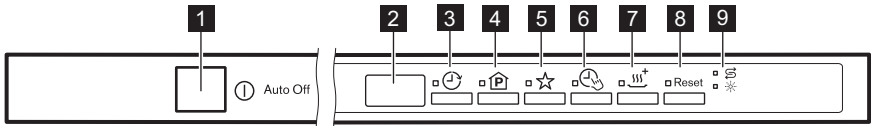

i Kad je tijekom faze sušenja uključeno AirDry projekcija na podu možda neće biti potpuno vidljiva. Kako biste vidjeli je li ciklus završio, pogledajte upravljačku ploču.

4. UPRAVLJAČKA PLOČA





- | | |
|--|-----------------------------------|
| 1 Tipka za uključivanje/isključivanje | 6 Tipka TimeManager |
| 2 Prikaz | 7 Tipka XtraDry |
| 3 Tipka Delay | 8 Tipka Reset |
| 4 Tipka Program | 9 Indikatori |
| 5 Tipka MyFavourite | |

4.1 Indikatori

Indikator	Opis
	Indikator sredstva za ispiranje. On je uvijek isključen dok program radi.
	Indikator za sol. On je uvijek isključen dok program radi.

5. PROGRAMI

Program	Stupanj zaprljanosti Vrsta punjenja	Faze programa	Opcije
P1 ECO 1)	<ul style="list-style-type: none"> Normalno zaprljano Posuđe i pribor za jelo 	<ul style="list-style-type: none"> Predpranje Pranje 50 °C Ispiranja Sušenje 	<ul style="list-style-type: none"> TimeManager XtraDry
P2 AUTO 2)	<ul style="list-style-type: none"> Sve Posuđe, pribor za jelo, lonci i tave 	<ul style="list-style-type: none"> Predpranje Pranje od 45 °C do 70 °C Ispiranja Sušenje 	<ul style="list-style-type: none"> XtraDry
P3 	<ul style="list-style-type: none"> Jako zaprljano Posuđe, pribor za jelo, lonci i tave 	<ul style="list-style-type: none"> Predpranje Pranje 70 °C Ispiranja Sušenje 	<ul style="list-style-type: none"> TimeManager XtraDry
P4  3)	<ul style="list-style-type: none"> Svježe zaprljano Posuđe i pribor za jelo 	<ul style="list-style-type: none"> Pranje 60 °C ili 65 °C Ispiranja 	<ul style="list-style-type: none"> XtraDry

Program	Stupanj zaprljanosti Vrsta punjenja	Faze programa	Opcije
P5  4)	• Sve	• Predpranje	



1) Pomoću ovog programa možete najučinkovitije koristiti vodu i štedjeti energiju za normalno zaprljano posuđe i pribor za jelo. (Ovo je standardni program za ustanove za testiranje).

2) Uređaj prepoznaje stupanj zaprljanosti i količinu predmeta u košarama. Automatski prilagođava temperaturu i količinu vode, potrošnju energije i trajanje programa.

3) Ovim programom možete prati svježe zaprljano posuđe. Daje sjajne rezultate pranja u kratkom vremenu.

4) Ovim programom možete brzo ispirati posuđe kako bi se spriječilo da se ostaci hrane zalijepi na posuđe i stvaraju neugodne mirise u uređaju. U ovom programu nemojte koristiti deterdžent.

5.1 Potrošnja

Program 1)	Voda (l)	Energija (kWh)	Trajanje (min)
P1 ECO	9.9	0.777	245
P2 AUTO	6 - 12	0.5 - 1.2	40 - 150
P3 	11 - 13	1.0 - 1.2	130 - 150
P4 	8	0.6 - 0.8	30
P5 	4	0.1	14

1) Tlak i temperatura vode, oscilacije u napajanju električne mreže, opcije te količina posuđa mogu promijeniti vrijednosti.

5.2 Informacije za ustanove za testiranje

Za sve potrebne informacije po pitanju karakteristika testiranja pošaljite poruku elektronskom poštom:

info.test@dishwasher-production.com

Zapišite broj proizvoda (PNC) koji se nalazi na nazivnoj pločici.

6. POSTAVKE

6.1 Način rada za odabir programa i korisnički način rada

Kad je uređaj u načinu rada za odabir programa, moguće je postaviti program i ući u korisnički način rada.

Postavke dostupne u korisničkom načinu rada:

- Razina omekšivača vode u skladu s tvrdoćom vode.
- Uključenje ili isključenje zvučnog signala za završetak programa.
- Uključenje ili isključenje obavijesti o praznom spremniku sredstva za ispiranje.
- Uključenje ili isključenje AirDry

Zbog toga što uređaj pohranjuje spremljene postavke, nije ga potrebno konfigurirati prije svakog ciklusa.

Kako postaviti način rada za odabir programa

Uređaj je u načinu rada za odabir programa kad zaslon prikazuje broj programa **P1**.







Nakon uključjenja, uređaj je standardno u načinu rada za odabir programa. Ako

nije, postavite način rada za odabir programa na sljedeći način:

Pritisnite i držite **Reset** dok je uređaj u načinu rada odabira programa.

Kako ući u korisnički način rada

Provjerite je li uređaj u načinu rada 'Odabir programa'.

Za ulazak u korisnički način rada, istovremeno pritisnite i zadržite  i  dok indikatori , ,  i  bljeskaju u zaslon je prazan.

6.2 Omekšivač vode

Omekšivač vode uklanja minerale iz vode koji bi imali štetan utjecaj na rezultate pranja i na uređaj.

Što je više tih minerala, to je voda tvrđa. Tvrdoća vode mjeri se sljedećim ekvivalentnim ljestvicama.

Omekšivač vode treba podesiti u skladu s tvrdoćom vode na vašem području. Podatke možete dobiti od lokalnog vodoopskrbnog poduzeća. Važno je postaviti ispravnu razinu omekšivača vode kako bi se osigurali dobri rezultati pranja.

Tvrdoća vode

Njemački stupnjevi (°dH)	Francuski stupnjevi (°fH)	mmol/l	Clarke stupnjevi	Razina omekšivača vode
47 - 50	84 - 90	8,4 - 9,0	58 - 63	10
43 - 46	76 - 83	7,6 - 8,3	53 - 57	9
37 - 42	65 - 75	6,5 - 7,5	46 - 52	8
29 - 36	51 - 64	5,1 - 6,4	36 - 45	7
23 - 28	40 - 50	4,0 - 5,0	28 - 35	6
19 - 22	33 - 39	3,3 - 3,9	23 - 27	5 1)
15 - 18	26 - 32	2,6 - 3,2	18 - 22	4
11 - 14	19 - 25	1,9 - 2,5	13 - 17	3

Njemački stupnjevi (°dH)	Francuski stupnjevi (°fH)	mmol/l	Clarke stupnjevi	Razina omekšivača vode
4 - 10	7 - 18	0,7 - 1,8	5 - 12	2
<4	<7	<0,7	< 5	1 2)

1) Tvorničke postavke.

2) Nemojte koristiti sol na ovoj razini.

Bez obzira koristite li standardni deterđent ili višenamjenske tablete (sa solju ili bez nje), postavite ispravnu razinu tvrdoće vode kako bi indikator za punjenje solju ostao uključen.







Višenamjenske tablete koje sadrže sol nisu dovoljno učinkovite za omekšavanje tvrde vode.

Kako postaviti razinu omekšivača vode

Provjerite je li uređaj u korisničkom načinu rada.

1. Pritisnite .

- Indikatori ,  i  isključeni su.
- Indikator  još uvijek bljeska.
- Na zaslonu se prikazuje trenutna postavka: npr. $5 \text{ } \bar{L}$ = razina 5.

2. Uzastopce pritisnite  za promjenu postavke.

3. Za potvrdu postavke pritisnite tipku za uključivanje/isključivanje.

6.3 Obavijest o ispražnjenosti sredstva za ispiranje

Sredstvo za ispiranje pomaže u sušenju posuđa bez mrlja i pruga.

Sredstvo za ispiranje automatski se ispušta tijekom faze vrućeg ispiranja.

Ako je spremnik sredstva za ispiranje prazan, indikator sredstva za ispiranje uključuje se kako bi vas obavijestio da trebate dodati sredstvo za ispiranje. Ako





su rezultati sušenja tijekom uporabe samo kombiniranih tableta s deterđentom zadovoljavajući, moguće je isključiti obavijest o dopunjavanju sredstva za ispiranje. Ipak, za najbolje rezultate sušenja, uvijek koristite sredstvo za ispiranje.

Ako koristite standardni deterđent ili višenamjenske tablete s deterđentom, uključite obavijest kako biste indikator za dopunjavanje sredstva za ispiranje držali uključenim.

Kako isključiti obavijest spremnika sredstva za ispiranje

Provjerite je li uređaj u korisničkom načinu rada.

1. Pritisnite .

- Indikatori ,  i  isključeni su.
- Indikator  još uvijek bljeska.
- Na zaslonu se prikazuje trenutna postavka.
 - $I \bar{d}$ = aktivirana obavijest o praznom spremniku sredstva za ispiranje.
 - $\bar{D} \bar{d}$ = deaktivirana obavijest o praznom spremniku sredstva za ispiranje.

2. Za promjenu postavke pritisnite .

3. Za potvrdu postavke pritisnite tipku za uključivanje/isključivanje.



6.4 Zvučni signali

Zvučni signali oglašavaju se kad dođe do kvara uređaja. Zvučne signale nije moguće isključiti.

Zvučni signal oglašava se i po završetku programa. Po zadanim postavkama, taj zvučni signal je isključen ali ga je moguće uključiti.

Način uključivanja zvučnog signala za završetak programa

Provjerite je li uređaj u korisničkom načinu rada.

1. Pritisnite ☆.
 - Indikatori 🕒, 🏠 i 🖱️ isključeni su.
 - Indikator ☆ još uvijek bljeska.
 - Na zaslonu se prikazuje trenutna postavka:
 -  b = Zvučni signal je isključen.
 -  b = Zvučni signal je uključen.
2. Za promjenu postavke pritisnite ☆.
3. Za potvrdu postavke pritisnite tipku za uključivanje/isključivanje.

6.5 AirDry

Opcija AirDry poboljšava rezultate sušenja uz manju potrošnju energije.

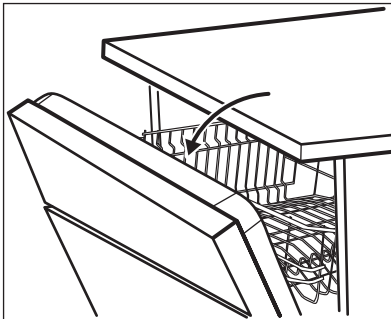

Tijekom faze sušenja, vrata se automatski otvaraju i ostaju pritrvorena.



OPREZI!

Ne pokušavajte zatvoriti vrata uređaja tijekom 2 minute nakon automatskog otvaranja. To može prouzročiti oštećenja uređaja.

AirDry automatski se aktivira sa svim programima, osim 🖱️.

Da biste povećali učinkovitost sušenja, pogledajte opciju XtraDry ili aktivirajte AirDry.





OPREZI!

Ako djeca imaju pristup uređaju, preporučuje se isključiti AirDry jer otvaranje vrata može predstavljati opasnost.

Kako isključiti AirDry

Provjerite je li uređaj u korisničkom načinu rada.

1. Pritisnite 🖱️.
 - Indikatori 🕒, 🏠 i ☆ isključeni su.
 - Indikator 🖱️ još uvijek bljeska.
 - Na zaslonu se prikazuje trenutna postavka:  = AirDry uključeno.
2. Za promjenu postavke pritisnite 🖱️:
 -   = AirDry isključeno.
3. Za potvrdu postavke pritisnite tipku za uključivanje/isključivanje.

7. OPCIJE



Željene opcije moraju se aktivirati svaki put prije početka programa. Nije moguće uključiti ili isključiti opcije dok je program u tijeku.



Nisu sve opcije međusobno kompatibilne. Ako ste odabrali nekompatibilne opcije, uređaj će automatski deaktivirati jednu ili više njih. Ostati će uključeni samo indikatori još uvijek uključenih opcija.

7.1 XtraDry

Uključite opciju za pojačanje značajki sušenja. Uključena opcija XtraDry može utjecati na trajanje nekih programa, potrošnju vode i temperaturu posljednjeg ispiranja.

Opcija XtraDry trajna je opcija za sve programe osim za **ECO** i nije je potrebno odabirati kod svakog ciklusa.

U drugim programima postavka XtraDry je trajna i automatski se upotrebljava u sljedećem ciklusu. Ta konfiguracija može se u svakom trenutku promijeniti.



Svaki put kad se aktivira **ECO**, XtraDry je isključeno i mora se odabrati ručno.

Uključenje opcije XtraDry isključuje TimeManager i obratno.

Kako uključiti XtraDry

Pritisnite . Uključuje se odgovarajuće indikatorsko svjetlo.

Ako opcija nije primjenjiva na program, odgovarajući indikator se ne uključuje ili brzo bljeska nekoliko sekundi, a zatim se isključuje.

Na zaslonu se prikazuje ažurirano trajanje programa.

7.2 MyFavourite

Ta opcija omogućuje postavljanje i spremanje najčešće korištenog programa.

Moguće je spremati samo jedan program. Nova postavka poništava prethodnu.

Kako spremati MyFavourite program

1. Postavite odabrani program. Također je moguće spremati primjenjive opcije zajedno s programom.
2. Pritisnite i zadržite dok se ne uključi odgovarajući indikator.

Način postavljanja programa MyFavourite

Pritisnite .

- Uključuju se indikatori koji se odnose na program MyFavourite i opcije.
- Na zaslonu se prikazuju broj i trajanje programa.

7.3 TimeManager

Ova opcija povećava tlak i temperaturu vode. Faze pranja i sušenja su kraće.

Ukupno trajanje programa smanjuje se za približno 50%.

Rezultati programa su isti kao i kod uobičajenog trajanja programa. Rezultati sušenja mogu se smanjiti.

Kako uključiti TimeManager

Pritisnite , uključuje se pripadajući indikator.

Ako opcija nije primjenjiva na program, odgovarajući indikator se ne uključuje ili brzo bljeska nekoliko sekundi, a zatim se isključuje.

Na zaslonu se prikazuje ažurirano trajanje programa.

8. PRIJE PRVE UPOTREBE

1. **Provjerite odgovara li trenutna postavka omekšivača vode tvrdoći**

vode. Ako nije, prilagodite razinu omekšivača vode.

2. Napunite spremnik za sol.
3. Napunite spremnik sredstva za ispiranje.
4. Otvorite slavinu.
5. Pokrenite program za uklanjanje svih zaostalih ostataka koji mogu biti u uređaju. Ne koristite deterdžent i ne puniti košare.

Nakon pokretanja programa, uređaju će možda trebati 5 minuta kako bi se smola napunila u omekšivač vode. Izgleda da uređaj ne radi. Faza pranja započinje tek kada se ovaj postupak dovrši. Postupak se periodički ponavlja.

8.1 Spremnik za sol



OPREZ!

Koristite samo grubu sol namijenjenu za perilice posuđa. Fina sol povećava rizik od korozije.

Sol se koristi za nadopunu smole u omekšivač vode te kako bi se osigurali dobri rezultati pranja u svakodnevnoj uporabi.

Kako puniti spremnik za sol

1. Okrenite poklopac spremnika za sol u smjeru suprotnom od smjera kazaljke na satu i skinite ga.
2. Stavite 1 litru vode u spremnik za sol (samo prvi put).
3. Spremnik za sol napunite s 1 kg soli (dok se ne napuni).

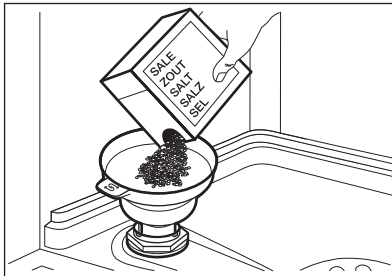

4. Pažljivo protresite cijev za ručicu, da zrnca uđu unutra.
5. Uklonite sol oko otvora spremnika za sol.

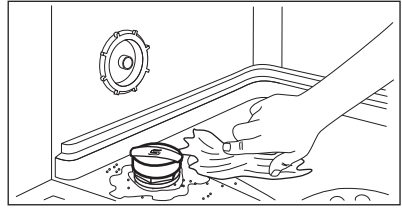

6. Okrenite čep spremnika za sol u smjeru kazaljke na satu kako biste ga zatvorili.



OPREZ!

Voda i sol mogu izlaziti iz spremnika za sol tijekom punjenja. Nakon što napunite spremnik za sol odmah pokrenite program kako biste spriječili koroziju.

8.2 Kako napuniti spremnik sredstva za ispiranje

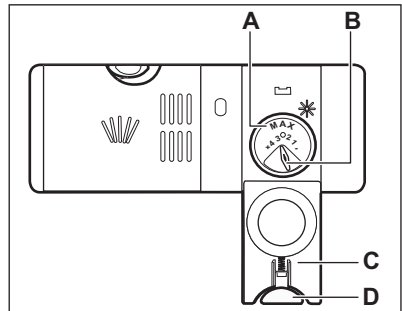
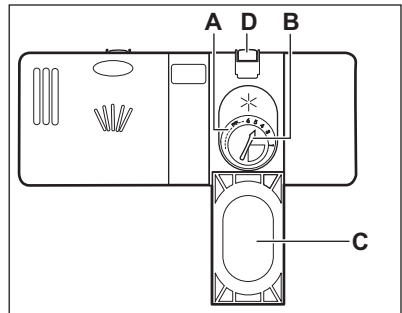

**OPREZ!**

Koristite isključivo sredstva za ispiranje posebno napravljena za perilice posuđa.

1. Pritisnite tipku **(D)** za otvaranje poklopca **(C)**.
2. Ulijte sredstvo za ispiranje u spremnik **(A)** dok tekućina ne dosegne razinu napunjenosti 'max'.
3. Proliveno sredstvo za ispiranje uklonite upijajućom krpom kako biste

sprječili stvaranje prevelike količine pjene.

4. Zatvorite poklopac. Provjerite da se tipka za otpuštanje zaključava na mjestu.



Možete okrenuti birač ispuštene količine **(B)** između položaja 1 (najmanja količina) i položaja 4 ili 6 (najveća količina).

9. SVAKODNEVNA UPORABA

1. Otvorite slavinu.
2. Za uključivanje uređaja pritisnite tipku za uključivanje/isključivanje.

Provjerite je li uređaj u načinu rada 'Odabir programa'.

- Ako je indikator soli uključen, napunite spremnik za sol.
 - Ako je indikator sredstva za ispiranje uključen, napunite spremnik sredstva za ispiranje.
3. Napunite košare.
 4. Dodajte deterdžent.
 5. Postavite i pokrenite odgovarajući program koji odgovara vrsti i zaprljanosti punjenja.

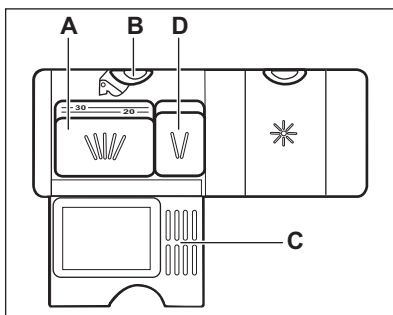

1. Pritisnite tipku **(B)** za otvaranje poklopca **(C)**.
2. Stavite deterdžent u prašku ili tablete u odjeljak **(A)**.
3. Ako program pranja ima fazu pretpranja, stavite malu količinu deterdženta u spremnik **(D)**.
4. Zatvorite poklopac. Provjerite da se tipka za otpuštanje zaključava na mjestu.

9.1 Upotreba deterdženta

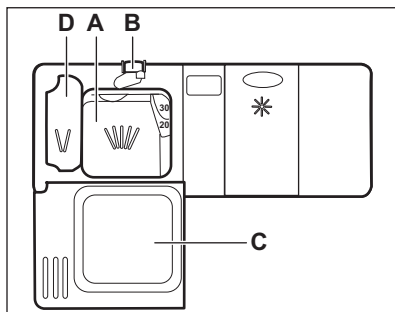

9.2 Odabir i pokretanje programa



Funkcija Auto Off

Ova funkcija smanjuje potrošnju energije automatski deaktivirajući uređaj dok ne radi.

Ta funkcije se uključuje:

- 5 minuta nakon završetka programa.
- Nakon 5 minuta ako program nije započeo.

Pokretanje programa

1. Vrata uređaja držite odškrinuta.
2. Za uključivanje uređaja pritisnite tipku za uključivanje/isključivanje.
Provjerite je li uređaj u načinu rada 'Odabir programa'.
3. Pritišćite  dok se na zaslonu ne prikaže odabrani program. Na zaslonu će se otprilike 3 sekunde prikazivati broj programa, a zatim trajanje programa.
 - Za odabir programa MyFavourite pritisnite .
 - Uključeni su indikatori opcija povezani s programom MyFavourite.
4. Postavite odgovarajuće opcije.
5. Za pokretanje programa zatvorite vrata uređaja.

Pokretanje programa s odgodom početka

1. Postavite program.
2. Pritišćite  sve dok se na zaslonu ne prikaže vrijeme odgode koje želite postaviti (od 1 do 24 sata).
Uključuje se indikator odgode.
3. Za pokretanje odbrojavanja zatvorite vrata uređaja.

Dok traje odbrojavanje, moguće je produžiti vrijeme odgode ali ne i promijeniti odabir programa i opcija. Kada odbrojavanje završi, program se pokreće.

Otvaranje vrata dok uređaj radi

Otvaranje vrata dok je program u tijeku zaustavlja uređaj. To može utjecati na potrošnju energije i trajanje programa. Nakon zatvaranja vrata, uređaj nastavlja raditi od točke u kojoj je prekinuo rad.



Ako su vrata otvorena dulje od 30 sekundi tijekom faze sušenja, program u tijeku će se prekinuti. To se neće dogoditi ako je vrata otvorila funkcija AirDry.



Ne pokušavajte otvoriti vrata uređaja tijekom 2 minute nakon što ih automatski otvori AirDry jer bi to moglo uzrokovati oštećenje uređaja.

Ako se nakon toga vrata zatvore na još 3 minute, program koji u tijeku prekida se.

Poništavanje odgode početka tijekom odbrojavanja

Kada poništite odgodu početka, morate ponovno postaviti program i opcije.

Pritisnite i držite pritisnutim **Reset** dok uređaj ne uđe u način rada odabir programa.

Otkazivanje programa

Pritisnite i držite **Reset** dok je uređaj u načinu rada 'Odabir programa'. Prije pokretanja novog programa provjerite nalazi li se deterdžent u spremniku za deterdžent.

Završetak programa

Kad je program pranja završen, zaslon prikazuje 0:00 .

1. Pritisnite tipku za uključivanje/isključivanje ili pričekajte dok funkcija Auto Off automatski ne isključi uređaj.
2. Zatvorite slavinu.

10. SAVJETI

10.1 Općenito

Slijedeći savjeti omogućit će optimalne rezultate pranja i sušenja u svakodnevnoj upotrebi te pomoći u očuvanju okoliša.

- Veće naslage hrane s posuđa bacite u kantu za smeće.
- Ne ispirite posuđe ručno prije stavljanja u perilicu. Kada je to potrebno, uključite program predpranja (ako je dostupan) ili

odaberite program s fazom predpranja.

- Uvijek upotrijebite cijeli prostor košara.
- Kada punite uređaj pazite da voda iz mlaznica može potpuno dohvatiti i oprati posuđe. Pazite da se predmeti međusobno ne dodiruju ili ne prekrivaju.
- Možete odvojeno upotrebljavati deterdžent za perilice posuđa, sredstvo za ispiranje i sol za perilice posuđa ili možete upotrebljavati kombinirane tablete (npr. "3 u 1", "4 u 1", "Sve u 1"). Poštujte upute na pakiranju.
- Postavite program koji odgovara vrsti i zaprljanosti punjenja. Pomoću programa ECO možete najučinkovitije iskoristiti vodu i uštedjeti energiju za uobičajeno zaprljano posuđe i pribor za jelo.

10.2 Upotreba soli, sredstva za ispiranje i deterdženta

- Upotrebljavajte samo sol, sredstvo za ispiranje i deterdžent za perilice posuđa. Ostali proizvodi mogu prouzročiti oštećenja na uređaju.
- Za optimalne rezultate pranja i sušenja u područjima s vrlo tvrdom vodom preporučujemo uporabu običnog deterdženta za perilice posuđa (u prašku, gelu, tabletama bez dodatnih funkcija), sredstva za ispiranje i soli za perilice posuđa odvojeno.
- Najmanje jednom mjesečno pokrenite uređaj sa sredstvom za čišćenje koje je posebno prikladno za tu svrhu.
- Tablete s deterdžentom ne otapaju se do kraja prilikom korištenja kratkih programa. Kako bi se spriječila pojava tragova deterdženta na posuđu preporučujemo upotrebu sredstva za pranje u tabletama samo za duže programe pranje.
- Nemojte koristiti više od točne količine deterdženta. Pogledajte upute na pakiranju deterdženta.

10.3 Što napraviti ako želite prestati upotrebljavati kombinirane tablete

Prije nego što započnete odvojeno upotrebljavati deterdžent, sol i sredstvo za ispiranje učinite sljedeće:

1. Postavite najvišu razinu omekšivača vode.
2. Provjerite jesu li spremnik za sol i spremnik sredstvo za ispiranje puni.
3. Pokrenite najkraći program s fazom ispiranja. Ne dodajte deterdžent i ne punite košare.
4. Kada program završi, podesite omekšivač vode prema tvrdoći vode u vašem području.
5. Podesite ispuštenu količinu sredstva za ispiranje.
6. Aktivirajte obavijest o praznom spremniku sredstva za ispiranje.

10.4 Punjenje košara

- Uređaj koristite isključivo za pranje predmeta namijenjenih za pranje u perilici.
- U uređaj ne stavljajte predmete od drveta, roga, aluminija, kositra i bakra.
- Nemojte u uređaj stavljati predmete koji mogu apsorbirati vodu (spužve, kućanske krpe).
- Uklonite preostalu hranu s predmeta.
- Smekšajte preostalu zagorenu hranu na predmetima.
- Stavite šuplje predmete (šalice, čaše i lonce) otvorom okrenutim prema dolje.
- Provjerite da se pribor i posuđe međusobno ne preklapa. Žlice pomiješajte s drugim priborom.
- Stakleni predmeti ne smiju se međusobno dodirivati.
- Male predmete položite u košaru za pribor za jelo.
- Lagano posuđe stavite u gornju košaru. Pazite da se posuđe ne miče.
- Prije početka programa provjerite mogu li se mlaznice slobodno kretati.

10.5 Prije pokretanja programa

Provjerite sljedeće:

- Filtri su čisti i pravilno postavljeni.

- Poklopac spremnika za sol je čvrsto zatvoren.
- Mlaznice nisu začepljene.
- U uređaju ima soli za perilicu posuđa i sredstava za ispiranje (osim ako ne upotrebljavate kombinirane tablete s deterdžentom).
- Položaj predmeta u košarama je ispravan.
- Program odgovara vrsti i zaprljanosti punjenja.
- Upotrebljava se odgovarajuća količina deterdženta.

10.6 Pražnjenje košara

1. Ostavite posuđe da se ohladi prije nego ga izvadite iz uređaja. Vrući predmeti mogu se lako oštetiti.
2. Prvo ispraznite donju košaru, zatim gornju košaru.



Po završetku programa voda se još uvijek može zadržati na bokovima i na vratima uređaja.

11. ČIŠĆENJE I ODRŽAVANJE



UPOZORENJE!

Prije održavanja, uređaj isključite i utikač izvucite iz utičnice mrežnog napajanja.



Nečisti filtri i začepljene mlaznice smanjuju rezultate pranja. Redovno ih provjeravajte i ako je potrebno očistite ih.

11.1 Čišćenje filtera

Sustav filtra sastoji se od 3 dijela.

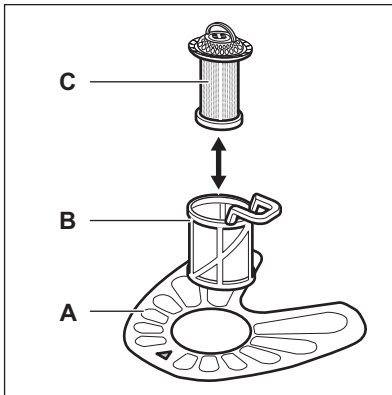

1. Okrenite filter (B) u smjeru suprotnom od smjera kazaljki na satu i skinite ga.

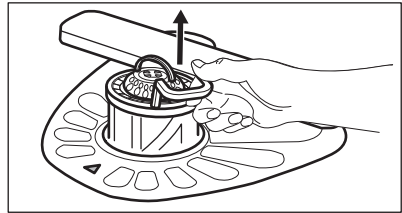
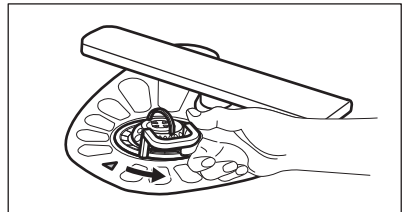

2. Izvadite filter (C) iz filtra (B).
3. Skinite plosnati filter (A).

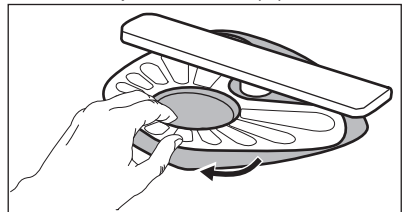

4. Operite filtre.

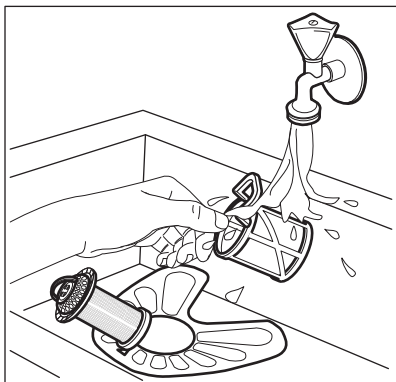

5. Provjerite da u ili oko ruba dna nema ostataka hrane ili prljavštine.
6. Vratite plosnati filter na mjesto (A). Osigurajte da je pravilno postavljen ispod 2 vodilice.

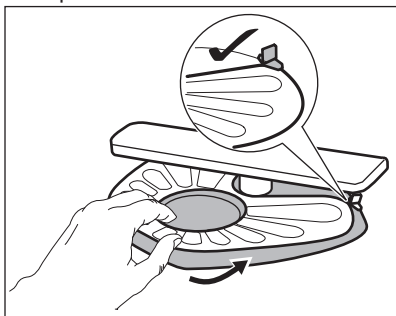

7. Sastavite filtre (B) i (C).
8. Vratite filter (B) u plosnati filter (A). Okrenite ga u smjeru kazaljki na satu dok se ne zaključa.

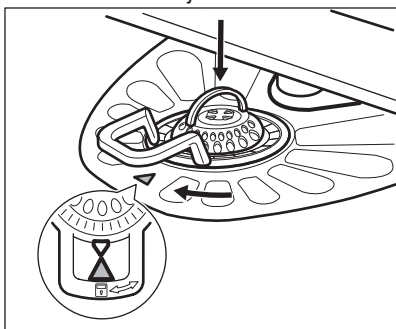
**OPREZI!**

Neispravan položaj filtera može uzrokovati slabe rezultate pranja i oštećenje uređaja.

11.2 Čišćenje mlaznica

Ne uklanjajte mlaznice. Ako se otvori u mlaznicama začepe, uklonite ostatke zaprljanja tankim oštrim predmetom.

11.3 Vanjsko čišćenje

- Uređaj očistite vlažnom mekom krpom.
- Koristite isključivo neutralni deterdžent.
- Nikada ne koristite abrazivna sredstva, jastučice za ribanje ili otapala.

11.4 Unutrašnje čišćenje

- Mekom i vlažnom krpom pažljivo očistite uređaj uključujući i gumenu brtvu na vratima.
- Ako redovito upotrebljavate program kratkog trajanja, može doći do taloženja masnoća i kamenca unutar uređaja. Kako bi se to spriječilo, preporučujemo da najmanje 2 puta mjesečno pokrenete program s dugim trajanjem.
- Za održavanje najboljih značajki vašeg uređaja preporučujemo da jednom mjesečno koristite posebno sredstvo za čišćenje perilica posuđa. Pažljivo slijedite upute na pakiranju proizvoda.

12. RJEŠAVANJE PROBLEMA

Ako uređaj ne započinje s radom ili se zaustavlja tijekom rada, prvo provjerite

možete li sami riješiti problem pomoću informacija u tablici, ili kontaktirajte ovlaštenu servis.



UPOZORENJE!

Popravci koji nisu ispravno provedeni mogu dovesti do ozbiljnog rizika za korisnika. Sve popravke mora provoditi kvalificirano osoblje.

Kod nekih kvarova zaslon prikazuje šifru alarma.

Većinu problema moguće je riješiti bez potrebe kontaktiranja ovlaštenog servisnog centra.

Problem i šifra alarma	Mogući uzrok i rješenje
Uređaj ne možete uključiti.	<ul style="list-style-type: none"> • Provjerite je li kabel napajanja uključen u utičnicu. • Provjerite da u kutiji s osiguračima nema oštećenog osigurača.
Program ne započinje s radom.	<ul style="list-style-type: none"> • Provjerite jesu li vrata uređaja zatvorena. • Ako je postavljena odgoda početka, poništite postavku ili pričekajte završetak odbrojavanja. • Uređaj je započeo postupak regeneracije u omekšivaču vode. Postupak traje približno 5 minuta.
Uređaj se ne puni vodom. Na zaslonu se prikazuje ,10 ili ,11.	<ul style="list-style-type: none"> • Provjerite je li slavina otvorena. • Provjerite da tlak dovoda vode nije prenizak. Ovu informaciju potražite kod lokalnog distributera vode. • Provjerite da slavina nije začepljena. • Provjerite da filter u dovodnom crijevu nije začepljen. • Provjerite da dovodno crijevo nije prignječeno ili savijeno.
Uređaj ne izbacuje vodu. Na zaslonu se prikazuje ,20.	<ul style="list-style-type: none"> • Provjerite da sifon nije začepljen. • Provjerite da filter u odvodnom crijevu nije začepljen. • Provjerite da unutarnji sustav filtra nije začepljen. • Provjerite da odvodno crijevo nije prignječeno ili savijeno.
Uključen je uređaj za zaštitu od poplave. Na zaslonu se prikazuje ,30.	<ul style="list-style-type: none"> • Zatvorite slavinu za vodu i obratite se ovlaštenom servisu.
Tijekom rada uređaj se više puta zaustavlja i pokreće.	<ul style="list-style-type: none"> • To je normalno. On osigurava optimalne rezultate čišćenja i uštedu energije.
Program predugo traje.	<ul style="list-style-type: none"> • Za skraćivanje vremena programa, odaberite opciju TimeManager. • Ako je postavljena opcija odgode početka, poništite postavku odgode ili pričekajte završetak odbrojavanja.

Problem i šifra alarma	Mogući uzrok i rješenje
Preostalo vrijeme na zaslonu povećava se i preskače gotovo na kraj vremena programa.	<ul style="list-style-type: none"> To nije kvar. Uređaj ispravno radi.
Opcije programa moraju se ponovno postaviti svaki put.	<ul style="list-style-type: none"> Za spremanje vaše najdraže konfiguracije, koristite opciju MyFavourite.
Postoji malo curenje iz vrata uređaja.	<ul style="list-style-type: none"> Uređaj nije dobro niveliran. Otpustite ili pritegnite prilagodljivu nožicu (ako je primjenjivo). Vrata uređaja nisu centrirana u unutrašnjosti. Podesite stražnju nožicu (ako je primjenjivo).
Vrata uređaja teško se zatvaraju.	<ul style="list-style-type: none"> Uređaj nije dobro niveliran. Otpustite ili pritegnite prilagodljivu nožicu (ako je primjenjivo). Dijelovi posuđa i pribora za jelo strše iz košara.
Iz uređaja se čuje zvuk zveckanja/kucanja.	<ul style="list-style-type: none"> Posuđe i pribor za jelo u košarama nisu ispravno raspoređeni. Pogledajte letak za punjenja košara. Pazite da se mlaznice mogu slobodno vrtjeti.
Uređaj uzrokuje iskakanje sklopke.	<ul style="list-style-type: none"> Jakost struje nije dovoljna za istodobnu opskrbu svih uređaja u upotrebi. Provjerite amperazu utičnice i kapacitet mjerača ili isključite jedan od uređaja koji radi. Interni električni kvar uređaja. Kontaktirajte ovlašteni servisni centar.



Za druge moguće uzroke pogledajte "**Prije prve uporabe**", "**Svakodnevna uporaba**" ili "**Savjeti**".

Za šifre alarma koje nisu opisane u tablici, kontaktirajte ovlašteni servisni centar.

Kad ste provjerili uređaj, isključite ga pa ponovno uključite. Ako i dalje dolazi do kvara, obratite se servisnom centru.

12.1 Rezultati pranja i sušenja nisu zadovoljavajući

Problem	Mogući uzrok i rješenje
Slabi rezultati pranja.	<ul style="list-style-type: none"> Pogledajte "Svakodnevna uporaba", "Savjeti" i letak za punjenja košara. Koristite intenzivnije programe pranja. Čistite mlaznice i filtar. Pogledajte poglavlje „Održavanje i čišćenje“.

Problem	Mogući uzrok i rješenje
Slabi rezultati sušenja.	<ul style="list-style-type: none"> • Posuđe i pribor predugo su ostavljeni u zatvorenom uređaju. • Nema sredstva za ispiranje ili njegova količina nije dovoljna. Spremnik sredstva za ispiranje postavite na višu razinu. • Plastične predmete možda je potrebno osušiti ručnikom. • Za najbolju učinkovitost čišćenja uključite opciju XtraDry i postavite AirDry. • Preporučujemo da uvijek koristite sredstvo za ispiranje, čak i u kombinaciji s višenamjenskim tabletama.
Bijele crte i mrlje ili plavičasti slojevi na čašama i posuđu.	<ul style="list-style-type: none"> • Ispuštena količina sredstva za ispiranje je prevelika. Postavite količinu sredstva za ispiranje na nižu razinu. • Količina deterdženta bila je prevelika.
Na čašama i posuđu ostaju mrlje i osušene kapljice vode.	<ul style="list-style-type: none"> • Ispuštena količina sredstva za ispiranje nije dovoljna. Postavite količinu sredstva za ispiranje na višu razinu. • Uzrok može biti kvaliteta sredstva za ispiranje.
Posuđe je mokro.	<ul style="list-style-type: none"> • Za najbolju učinkovitost čišćenja uključite opciju XtraDry i postavite AirDry. • Program nema fazu sušenja ili ima fazu sušenja s niskom temperaturom. • Spremnik sredstva za ispiranje je prazan. • Uzrok može biti kvaliteta sredstva za ispiranje. • Uzrok može biti kvaliteta kombiniranog deterdženta u tabletama. Isprobajte drugu marku ili aktivirajte spremnik sredstva za ispiranje i koristite sredstvo za ispiranje zajedno s kombiniranim deterdžentom u tabletama.
Unutrašnjost uređaja mokra je.	<ul style="list-style-type: none"> • Ne radi se o kvaru uređaja, već je tome uzrok vlaga u zraku koja se kondenzira na stjenkama.
Neuobičajena pjena tijekom pranja.	<ul style="list-style-type: none"> • Koristite isključivo deterdžent za perilice posuđa. • U spremniku sredstva za ispiranje postoji curenje. Kontaktirajte ovlašteni servisni centar.
Tragovi hrđe na priboru za jelo.	<ul style="list-style-type: none"> • U vodi za pranje korišteno je previše soli. Pogledajte poglavlje “Omekšivač vode”. • Pribor za jelo od srebra i nehrđajućeg čelika nije postavljen odvojeno. Izbjegavajte postavljanje predmeta od srebra i nehrđajućeg čelika međusobno blizu.

Problem	Mogući uzrok i rješenje
Na kraju programa postoje ostaci deterdženta u spremniku.	<ul style="list-style-type: none"> • Tableta s deterdžentom se zaglavila u spremniku i zato nije potpuno ispravna vodom. • Voda ne može isprati deterdžent iz spremnika. Pazite da mlaznica nije blokirana ili začepljena. • Pazite da predmeti u košarama ne sprječavaju otvaranje poklopca spremnika za deterdžent.
Unutrašnjost uređaja neugodno miriše.	<ul style="list-style-type: none"> • Pogledajte "Unutrašnje čišćenje".
Naslage kamenca na posuđu i priboru za jelo, u unutrašnjosti uređaja i na unutrašnjosti vrata.	<ul style="list-style-type: none"> • Razina soli je niska; provjerite indikator za dodavanje soli. • Poklopac spremnika za sol je labav. • Voda iz slavine je tvrda. Pogledajte poglavlje "Omekšivač vode". • Čak i uz kombinirane tablete koristite sol i postavite regeneraciju omekšivača vode. Pogledajte poglavlje "Omekšivač vode". • Ako naslage kamenca i dalje postoje, očistite uređaj sredstvom za čišćenje uređaja koje je posebno prikladno za tu svrhu. • Isprobajte drugi deterdžent. • Obratite se proizvođaču deterdženta.
Posuđe i pribor za jelo bez sjaja su, promijenjenih boja i otkrhnuti.	<ul style="list-style-type: none"> • Pazite da u uređaju perete samo predmete koji su prikladni za pranje u perilici posuđa. • Pažljivo punite i praznite košaru. Pogledajte letak za punjenja košara. • Osjetljive predmete stavite u gornju košaru.



Za druge moguće uzroke pogledajte "**Prije prve uporabe**", "**Svakodnevna uporaba**" ili "**Savjeti**".

13. TEHNIČKI PODACI

Dimenzije	Širina / visina / dubina (mm)	446 / 818 - 898 / 550
Spajanje na električnu mrežu ¹⁾	Napon (V)	220 - 240
	Frekvencija (Hz)	50
Tlak dovoda vode	Min. / maks. bar (MPa)	0.5 (0.05) / 8 (0.8)
Dovod vode	Hladna ili topla voda ²⁾	maks. 60 °C
Kapacitet	Broj kompleta posuđa	9
Potrošnja energije	Način rada "Left On" (W)	5.0

Potrošnja energije	Način rada "Off" (W)	0.50
--------------------	----------------------	------

- 1) Pogledajte nazivnu pločicu za ostale vrijednosti.
- 2) Ako topla voda dolazi iz alternativnih izvora energije (npr. solarni paneli, energija vjetra), upotrijebite toplu vodu kako biste smanjili potrošnju energije.

14. BRIGA ZA OKOLIŠ

Reciklirajte materijale sa simbolom . Ambalažu za recikliranje odložite u prikladne spremnike. Pomozite u zaštiti okoliša i ljudskog zdravlja, kao i u recikliranju otpada od električnih i elektroničkih uređaja. Uređaje označene

simbolom  ne bacajte zajedno s kućnim otpadom. Proizvod odnesite na lokalno reciklažno mjesto ili kontaktirajte nadležnu službu.

OBSAH

1. BEZPEČNOSTNÍ INFORMACE.....	49
2. BEZPEČNOSTNÍ POKYNY	50
3. POPIS SPOTŘEBIČE.....	52
4. OVLÁDACÍ PANEL.....	53
5. PROGRAMY.....	53
6. NASTAVENÍ.....	55
7. FUNKCE.....	57
8. PŘED PRVNÍM POUŽITÍM.....	58
9. DENNÍ POUŽÍVÁNÍ.....	60
10. TIPY A RADY.....	61
11. ČIŠTĚNÍ A ÚDRŽBA.....	62
12. ODSTRAŇOVÁNÍ ZÁVAD.....	64
13. TECHNICKÉ INFORMACE.....	68

MYSLÍME NA VÁS

Děkujeme, že jste si zakoupili spotřebič značky Electrolux. Vybrali jste si produkt, se kterým jsou spjaty desítky let profesionálních zkušeností a inovací. Tento důmyslný a stylový spotřebič byl navržen s ohledem na jeho uživatele. Kdykoliv jej proto používáte, můžete se spolehnout, že pokaždé dosáhnete skvělých výsledků.

Vítá Vás Electrolux.

Navštivte naše stránky ohledně:



Rady ohledně používání, brožury, poradce při potížích, servisních informací:
www.electrolux.com/webselfservice



Registrace vašeho spotřebiče, kterou získáte lepší servis:
www.registerelectrolux.com



Nákupu příslušenství, spotřebního materiálu a originálních náhradních dílů pro váš spotřebič:
www.electrolux.com/shop

PÉČE O ZÁKAZNÍKY A SERVIS

Doporučujeme používat originální náhradní díly. Při kontaktu se servisním střediskem se ujistěte, že máte k dispozici následující údaje: Model, výrobní číslo (PNC), sériové číslo. Tyto informace jsou uvedeny na typovém štítku.

 Upozornění / Důležité bezpečnostní informace

 Všeobecné informace a rady

 Poznámky k ochraně životního prostředí

Změny vyhrazeny.

1. ⚠ BEZPEČNOSTNÍ INFORMACE

Tento návod si pečlivě přečtete ještě před instalací spotřebiče a jeho prvním použitím. Výrobce nenesе odpovědnost za žádný úraz ani škodu v důsledku nesprávné instalace nebo použití. Návod k použití vždy uchovávejte na bezpečném a přístupném místě pro jeho budoucí použití.

1.1 Bezpečnost dětí a postižených osob

- Tento spotřebič smí používat děti starší osmi let nebo osoby se sníženými fyzickými, smyslovými nebo duševními schopnostmi nebo osoby bez patřičných zkušeností a znalostí, pouze pokud tak činí pod dozorem nebo vedením, které zohledňuje bezpečný provoz spotřebiče, a pokud rozumí rizikům spojeným s provozem spotřebiče.
- Nenechte děti hrát si se spotřebičem.
- Prací prostředky uschovejte z dosahu dětí.
- Jsou-li dvířka spotřebiče otevřená, nedovolte dětem a domácím zvířatům, aby se k němu přibližovaly.
- Čištění a užitelskou údržbu spotřebiče by neměly provádět děti bez dozoru.

1.2 Všeobecné bezpečnostní informace

- Tento spotřebič je určen pro použití v domácnosti a pro následující způsoby použití:
 - ve farmářských domech, v kuchyňkách pro zaměstnance v obchodech, kancelářích a jiných pracovních prostředích;
 - pro zákazníky hotelů, motelů, penzionů a jiných ubytovacích zařízení.
- Neměňte technické parametry tohoto spotřebiče.
- Hodnota provozního tlaku vody (minimální a maximální) musí být mezi 0.5 (0.05) / 8 (0.8) bar (MPa).
- Dodržujte maximální počet 9 jídelních souprav.

- Jestliže je poškozený přívodní kabel, smí ho vyměnit pouze výrobce, autorizované servisní středisko nebo osoba s podobnou příslušnou kvalifikací, jinak by mohlo dojít k úrazu.
- Příbory vkládejte do košíčku ostrou špičkou dolů nebo je vložte vodorovně do zásuvky na příbory ostrou hranou dolů.
- Nenechávejte spotřebič s otevřenými dvířky bez dozoru, aby na ně nedopatřením někdo nestoupl.
- Před každou údržbou spotřebič vždy vypněte a vytáhněte síťovou zástrčku ze zásuvky.
- K čištění spotřebiče nepoužívejte vysokotlaký proud vody nebo páru.
- Pokud má spotřebič větrací otvory umístěné vespod, nesmí být zakryté např. kobercem.
- Spotřebič musí být připojen k vodovodnímu potrubí pomocí nové dodané soupravy hadic. Neinstalujte již jednou použitou soupravu hadic znovu.

2. BEZPEČNOSTNÍ POKYNY

2.1 Instalace



VAROVÁNÍ!

Tento spotřebič smí instalovat jen kvalifikovaná osoba.

- Odstraňte veškerý obalový materiál.
- Poškozený spotřebič neinstalujte ani nepoužívejte.
- Neinstalujte nebo nepoužívejte spotřebič tam, kde může teplota klesnout pod 0 °C.
- Řiďte se pokyny k instalaci dodanými spolu s tímto spotřebičem.
- Při přemísťování spotřebiče buďte vždy opatrní, protože je těžký. Vždy používejte ochranné rukavice a uzavřenou obuv.
- Ujistěte se, že je spotřebič namontován pod nebo vedle bezpečných konstrukcí.

2.2 Připojení k elektrické síti



VAROVÁNÍ!

Hrozí nebezpečí požáru nebo úrazu elektrickým proudem.

- Spotřebič musí být uzemněn.
- Zkontrolujte, zda údaje na typovém štítku souhlasí s parametry elektrické sítě.
- Vždy použijte správně instalovanou síťovou zásuvku s ochranou proti úrazu elektrickým proudem.
- Nepoužívejte rozbočovací zástrčky ani prodlužovací kabely.
- Dbejte na to, abyste nepoškodili napájecí kabel a síťovou zástrčku. Jestliže potřebujete vyměnit přívodní kabel, musí výměnu provést námi autorizované servisní středisko.
- Síťovou zástrčku zapojte do síťové zásuvky až na konci instalace spotřebiče. Po instalaci musí zůstat síťová zástrčka nadále dostupná.

- Neodpojujte spotřebič ze zásuvky tahem za kabel. Vždy tahejte za zástrčku.
- Tento spotřebič je v souladu se směrnicemi EHS.
- Pouze pro Velkou Británii a Irsko. Spotřebič je vybaven 13A síťovou zástrčkou. Je-li nutné vyměnit pojistku v síťové zástrčce, použijte výhradně 13A pojistku ASTA (BS 1362).

2.3 Vodovodní přípojka

- Dbejte na to, abyste hadice nepoškodili.
- Před připojením spotřebiče k novým hadicím nebo k hadicím, které nebyly dlouho používány, nebo tam, kde byly prováděny opravy či instalována nová zařízení (vodoměry apod.), nechte vodu na několik minut odtéct, dokud nebude čistá.
- Ujistěte se, že při prvním použití spotřebiče ani po něm nedošlo k viditelnému úniku vody.
- Přívodní hadice s opláštěním je vybavena bezpečnostním ventilem a vnitřním síťovým kabelem.

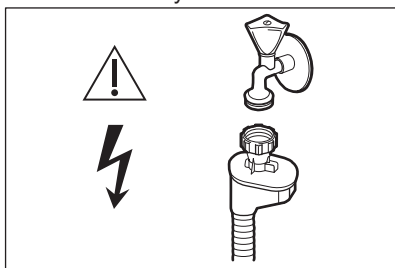

VAROVÁNÍ!

Nebezpečné napětí.

- Jestliže se přívodní hadice poškodí, okamžitě zavřete vodovodní kohoutek a vytáhněte síťovou zástrčku ze zásuvky. Zkontaktujte autorizované servisní středisko, aby vám přívodní hadice byla vyměněna.

2.4 Použití spotřebiče

- Na otevřená dvířka si nesedejte, ani si na ně nestoupejte.
- Mycí prostředky pro myčky jsou nebezpečné. Řiďte se bezpečnostními pokyny uvedenými na balení mycího prostředku.
- Nepijte ani si nehraje s vodou ve spotřebiči.
- Nádobí ze spotřebiče nevyjímejte, dokud se nedokončí program. Na nádobí může zůstat trochu mycího prostředku.
- Pokud během probíhajícího programu otevřete dvířka spotřebiče, může dojít k uvolnění horké páry.
- Do spotřebiče, do jeho blízkosti nebo na spotřebič neumísťujte hořlavé předměty nebo předměty obsahující hořlavé látky.

2.5 Obsluha

- Pro opravu spotřebiče kontaktujte autorizované servisní středisko. Doporučujeme používat pouze originální náhradní díly.
- Když budete kontaktovat autorizované servisní středisko, ujistěte se, že máte poznamenané následující informace, které lze nalézt na typovém štítku.

Model:

Výrobní číslo (PNC):

Sériové číslo:

2.6 Likvidace



VAROVÁNÍ!

Hrozí nebezpečí úrazu či udušení.

- Odpojte spotřebič od elektrické sítě.
- Odřízněte a vyhoďte síťový kabel.
- Odstraňte dveřní západku, abyste zabránili uvěznění dětí a domácích zvířat ve spotřebiči.

3. POPIS SPOTŘEBIČE

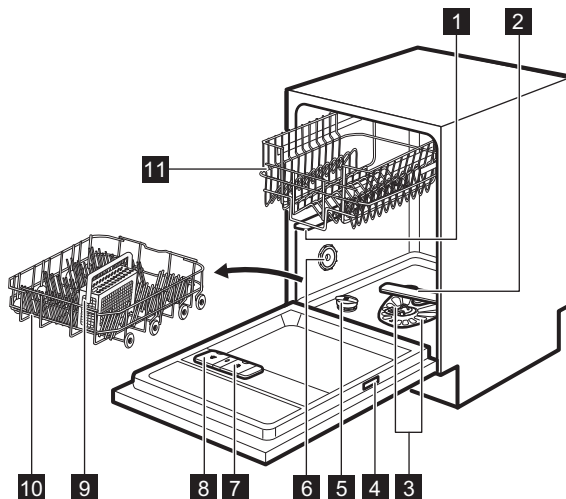

1 Horní ostříkovací rameno

2 Dolní ostříkovací rameno

3 Filtry

4 Typový štítek

5 Zásobník na sůl

6 Větrací otvor

7 Dávkovač leštidla

8 Dávkovač mycího prostředku

9 Košíček na příbory

10 Dolní koš

11 Horní koš

3.1 Beam-on-Floor

Optická signalizace Beam-on-Floor promítá světlo na podlahu pod dvířky spotřebiče.

- Když se spustí program, rozsvítí se červené světlo a zůstane svítit v průběhu programu.
- Po dokončení programu se rozsvítí zelené světlo.
- V případě poruchy spotřebiče bliká červené světlo.

i Optická signalizace Beam-on-Floor se vypne spolu s vypnutím spotřebiče.

i Když je v průběhu sušící fáze zapnuta funkce AirDry, projekce na podlahu nemusí být zcela viditelná. Chcete-li vidět, zda program skončil, podívejte se na ovládací panel.

4. OVLÁDACÍ PANEL

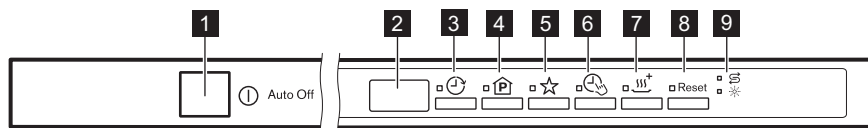

- | | |
|--------------------------------------|--------------------------------------|
| 1 Tlačítko Zap/Vyp | 6 Tlačítko TimeManager |
| 2 Displej | 7 Tlačítko XtraDry |
| 3 Tlačítko Delay | 8 Tlačítko Reset |
| 4 Tlačítko Program | 9 Kontrolky |
| 5 Tlačítko MyFavourite | |

4.1 Kontrolky

Kontrolka	Popis
	Kontrolka stavu leštidla. Nikdy v průběhu programu nesvítí.
	Kontrolka množství soli. Nikdy v průběhu programu nesvítí.

5. PROGRAMY

Program	Stupeň znečištění Druh náplně	Fáze programu	Funkce
P1 ECO 1)	<ul style="list-style-type: none"> • Normálně znečištěné • Nádobí a příbory 	<ul style="list-style-type: none"> • Předmytí • Mytí 50 °C • Oplachy • Sušení 	<ul style="list-style-type: none"> • TimeManager • XtraDry
P2 AUTO 2)	<ul style="list-style-type: none"> • Vše • Nádobí, příbory, hrnce a pánve 	<ul style="list-style-type: none"> • Předmytí • Mytí od 45 °C do 70 °C • Oplachy • Sušení 	<ul style="list-style-type: none"> • XtraDry
P3 	<ul style="list-style-type: none"> • Velmi znečištěné • Nádobí, příbory, hrnce a pánve 	<ul style="list-style-type: none"> • Předmytí • Mytí 70 °C • Oplachy • Sušení 	<ul style="list-style-type: none"> • TimeManager • XtraDry
P4 	<ul style="list-style-type: none"> • Čerstvě znečištěné • Nádobí a příbory 	<ul style="list-style-type: none"> • Mytí 60 °C nebo 65 °C • Oplachy 	<ul style="list-style-type: none"> • XtraDry

Program	Stupeň znečištění Druh náplně	Fáze programu	Funkce
P5  4)	• Vše	• Předmytí	



1) Tento program nabízí nejúspornější spotřebu vody a energie při mytí normálně znečištěného nádobí a příborů. (Jedná se o standardní program pro zkušebny.)

2) Spotřebič zjistí stupeň znečištění a množství nádobí v koších. Automaticky pak nastaví teplotu a množství vody, spotřebu energie a délku programu.

3) U tohoto programu můžete umýt čerstvě znečištěné nádobí. Tento program nabízí dobré výsledky mytí při krátké délce programu.

4) S tímto programem můžete rychle opláchnout nádobí, aby se zabránilo přilepení zbytků jídla na nádobí a nepříjemnému zápachu vycházejícímu ze spotřebiče. Pro tento program nepoužívejte mycí prostředek.

5.1 Údaje o spotřebě

Program 1)	Voda (l)	Energie (kWh)	Délka (min)
P1 ECO	9.9	0.777	245
P2 AUTO	6 - 12	0.5 - 1.2	40 - 150
P3 	11 - 13	1.0 - 1.2	130 - 150
P4 	8	0.6 - 0.8	30
P5 	4	0.1	14

1) Hodnoty se mohou měnit v závislosti na tlaku a teplotě vody, na kolísání v dodávce produktu, na zvolených funkcích a na množství nádobí.

5.2 Informace pro zkušebny

Pro všechny potřebné informace ohledně testu výkonnosti zašlete e-mail na:

info.test@dishwasher-production.com

Poznamenejte si výrobní číslo (PNC) uvedené na typovém štítku.

6. NASTAVENÍ

6.1 Režim volby programu a uživatelský režim

Když se spotřebič nachází v režimu volby programu, je možné nastavit program a přejít do uživatelského režimu.

Nastavení dostupná v uživatelském režimu:

- Stupeň změkčovače vody v závislosti na tvrdosti vody.
- Zapnutí či vypnutí zvukové signalizace na konci programu.
- Zapnutí nebo vypnutí signalizace prázdného dávkovače leštidla.
- Zapnutí nebo vypnutí funkce AirDry.

Spotřebič uchovává uložená nastavení a není proto nutné je před každým programem konfigurovat znovu.

Jak nastavit režim volby programu







Spotřebič se nachází v režimu volby programu, když se na displeji zobrazuje číslo programu **P1**.

Po zapnutí se spotřebič v rámci výchozího nastavení nachází v režimu volby programu. Pokud tomu tak není, nastavte režim volby programu takto:

Stiskněte a podržte **Reset**, dokud se spotřebič nepřepne do režimu volby programu.

Jak aktivovat uživatelský režim

Ujistěte se, že je spotřebič v režimu volby programu.

Do uživatelského režimu přejdete současným stisknutím a podržením tlačítek  a , dokud nezačnou blikat kontrolky , ,  a  s prázdným displejem.

6.2 Změkčovač vody

Změkčovač vody odstraňuje z přiváděné vody minerály a soli, které by mohly mít škodlivé nebo nežádoucí účinky na výsledky mytí nebo na spotřebič.

Čím je obsah těchto minerálů vyšší, tím je voda tvrdší. Tvrdost vody se označuje v ekvivalentních stupních tvrdosti.

Změkčovač by měl být nastaven podle tvrdosti vody v místě vašeho bydliště. Tvrdost vody v místě vašeho bydliště zjistíte u místního vodárenského podniku. K zajištění dobrých výsledků mytí je důležité nastavit správný stupeň změkčovače vody.

Tvrdost vody

Německé stupně (°dH)	Francouzské stupně (°fH)	mmol/l	Clarkovy stupně	Nastavení změkčovače vody
47 - 50	84 - 90	8.4 - 9.0	58 - 63	10
43 - 46	76 - 83	7.6 - 8.3	53 - 57	9
37 - 42	65 - 75	6.5 - 7.5	46 - 52	8
29 - 36	51 - 64	5.1 - 6.4	36 - 45	7
23 - 28	40 - 50	4.0 - 5.0	28 - 35	6
19 - 22	33 - 39	3.3 - 3.9	23 - 27	5 1)
15 - 18	26 - 32	2.6 - 3.2	18 - 22	4
11 - 14	19 - 25	1.9 - 2.5	13 - 17	3
4 - 10	7 - 18	0.7 - 1.8	5 - 12	2

Německé stupně (°dH)	Francouzské stupně (°fH)	mmol/l	Clarkovy stupně	Nastavení změkčovače vody
<4	<7	<0.7	< 5	1 2)

1) Nastavení z výroby.

2) Při tomto stupni sůl nepoužívejte.

At' už používáte standardní mycí prostředek nebo kombinované tablety (se solí či bez), nastavte správný stupeň změkčovače vody, který udrží kontrolku doplnění soli zapnutou.



Kombinované mycí tablety obsahující sůl nejsou dostatečně účinné, aby změkčily tvrdou vodu.

Jak nastavit stupeň změkčovače vody

Ujistěte se, že je spotřebič v uživatelském režimu.

1. Stiskněte .
 - Kontrolky , a zhasnou.
 - Kontrolka stále bliká.
 - Na displeji se zobrazí aktuální nastavení: např. 5 L = stupeň 5.
2. Opakovaným stisknutím změňte nastavení.
3. Potvrďte nastavení stisknutím tlačítka Zap/Vyp.

6.3 Signalizace prázdného dávkovače leštidla

Leštidlo pomáhá usušit nádobí bez šmouh a skvrn.

Leštidlo je uvolňováno automaticky během fáze horkého oplachu.

Je-li komora dávkovače leštidla prázdná, kontrolka dávkovače leštidla se rozsvítí a signalizuje, že je nutné leštidlo doplnit. Pokud jsou výsledky sušení uspokojivé, když používáte pouze kombinované tablety, lze vypnout signalizaci prázdného dávkovače leštidla. Pro nejlepší sušící výkon však vždy používejte leštidlo.

Používáte-li standardní mycí prostředek nebo kombinované tablety bez leštidla, signalizaci prázdného dávkovače leštidla pomocí kontrolky zapněte.

Jak vypnout signalizaci prázdného dávkovače leštidla

Ujistěte se, že je spotřebič v uživatelském režimu.

1. Stiskněte .
 - Kontrolky , a zhasnou.
 - Kontrolka stále bliká.
 - Na displeji se zobrazí aktuální nastavení.
 - 1 d = signalizace prázdného dávkovače leštidla je zapnutá.
 - 0 d = signalizace prázdného dávkovače leštidla je vypnutá.
2. Stisknutím změňte nastavení.
3. Nastavení potvrďte stisknutím tlačítka Zap/Vyp.

6.4 Zvuková signalizace

Zvuková signalizace zazní, když dojde k poruše spotřebiče. Tyto zvukové signály nelze vypnout.

Další zvuková signalizace se také spustí po dokončení programu. Tato zvuková signalizace je ve výchozím nastavení vypnutá, ale je možné ji zapnout.

Jak zapnout zvukovou signalizaci na konci programu

Ujistěte se, že je spotřebič v uživatelském režimu.

1. Stiskněte .
 - Kontrolky , a zhasnou.

- Kontrolka ☆ stále bliká.
 - Na displeji se zobrazí aktuální nastavení:
 - $\square \square$ = Zvuková signalizace vypnuta.
 - $! \square$ = Zvuková signalizace zapnuta.
2. Stisknutím ☆ změňte nastavení.
 3. Nastavení potvrďte stisknutím tlačítka Zap/Vyp.

6.5 AirDry

Funkce AirDry zlepšuje výsledky sušení při menší spotřebě energie.

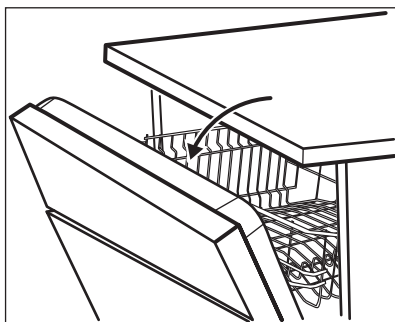

i Během fáze sušení se dvířka automaticky otevřou a zůstanou otevřená.



POZOR!
Nepokoušejte se zavřít dvířka spotřebiče po dobu dvou minut po automatickém otevření. Spotřebič by se mohl poškodit.

Funkce AirDry se automaticky zapne u všech programů s výjimkou P .

Chcete-li dosáhnout lepších výsledků sušení, viz funkce XtraDry nebo zapněte funkci AirDry.



POZOR!

Pokud mají ke spotřebiči přístup děti, doporučuje se funkci AirDry vypnout, protože otevření dvířek může představovat nebezpečí.

Jak vypnout AirDry

Ujistěte se, že je spotřebič v uživatelském režimu.

1. Stiskněte P .
 - Kontrolky P , P a ☆ zhasnou.
 - Kontrolka P stále bliká.
 - Na displeji se zobrazí aktuální nastavení: $! \square$ = funkce AirDry zapnuta.
2. Stiskněte P ke změně nastavení: $\square \square$ = funkce AirDry vypnuta.
3. Nastavení potvrďte stisknutím tlačítka Zap/Vyp.

7. FUNKCE



Před spuštěním programu je nutné pokaždé navolit požadované funkce. Během spuštěného programu již není možné funkce vypnout či zapnout.



Ne všechny funkce jsou vzájemně slučitelné. Pokud zvolíte neslučitelné funkce, spotřebič automaticky jednu nebo více z nich vypne. Svítí pouze ukazatele těch funkcí, které jsou stále zapnuty.

7.1 XtraDry

Zapnutím této funkce zlepšíte sušicí výkon. Zapnutá funkce XtraDry může mít vliv na délku některých programů, spotřebu vody a teplotu posledního oplachu.

Funkce XtraDry je pojata jako trvalá pro všechny programy s výjimkou **ECO** a není nutné ji zvolit při každém programu.

U ostatních programů je nastavení funkce XtraDry trvalé a automaticky se použije při jejím dalším spuštění. Tuto konfiguraci lze kdykoli změnit.



Při každém spuštění funkce **ECO** je funkce XtraDry vypnutá a je nutné ji zvolit ručně.

Zapnutím funkce XtraDry vypnete funkci TimeManager a obráceně.

Jak zapnout funkci XtraDry

Stiskněte . Rozsvítí se příslušná kontrolka.

Pokud tuto funkci nelze s daným programem použít, příslušná kontrolka se nerozsvítí nebo bude několik sekund rychle blikat a poté zhasne.

Na displeji se zobrazí aktualizovaná délka programu.

7.2 MyFavourite

Tato funkce umožňuje nastavit a uložit nejčastěji používaný program.

Do paměti lze uložit pouze jeden program. Nové nastavení zruší nastavení předchozí.

Jak uložit program MyFavourite

1. Nastavte požadovaný program. S programem lze také nastavit použitelné funkce.
2. Stiskněte a podržte , dokud se nerozsvítí příslušná kontrolka.

Jak nastavit program MyFavourite

Stiskněte .

- Kontrolky programu a funkcí týkajících se nastavení MyFavourite svítí.
- Na displeji se zobrazuje číslo a délka programu.

7.3 TimeManager

Tato funkce zvyšuje tlak a teplotu vody. Mycí a sušicí fáze jsou kratší.

Celková délka programu se sníží o přibližně 50 %.

Výsledky mytí jsou stejné jako u normální délky programu. Výsledky sušení se mohou snížit.

Jak zapnout TimeManager

Stiskněte , příslušná kontrolka se rozsvítí.

Pokud tuto funkci nelze s daným programem použít, příslušná kontrolka se nerozsvítí nebo bude několik sekund rychle blikat a poté zhasne.

Na displeji se zobrazí aktualizovaná délka programu.

8. PŘED PRVNÍM POUŽITÍM

1. **Ujistěte se, zda aktuální stupeň změkčovače vody odpovídá tvrdosti vaší vody. Pokud ne, nastavte stupeň změkčovače vody.**
2. Naplňte zásobník na sůl.
3. Naplňte dávkovač leštidla.
4. Otevřete vodovodní kohoutek.
5. Spusťte program k odstranění všech možných zbytků uvnitř spotřebiče. Nepoužívejte mycí prostředek a nevkládejte nic do košů. Po spuštění programu může spotřebiči trvat až pět minut, než se zregeneruje pryskyřice ve změkčovači vody. Během této chvíle spotřebič vypadá, že

nepracuje. Mycí fáze se spustí až po dokončení této procedury. Tato procedura se pravidelně opakuje.

8.1 Zásobník na sůl



POZOR!

Používejte výhradně hrubou sůl určenou pro myčky. Jemná sůl zvyšuje riziko koroze.

Sůl se používá k regeneraci pryskyřice ve změkčovací vody a k zajištění dobrých mycích výsledků při každodenním používání.

Jak doplnit zásobník na sůl

1. Otočením víčka proti směru hodinových ručiček otevřete zásobník na sůl.
2. Do zásobníku na sůl nalijte 1 l vody (pouze při prvním plnění).
3. Naplňte zásobník na sůl 1 kg soli (až se naplní).

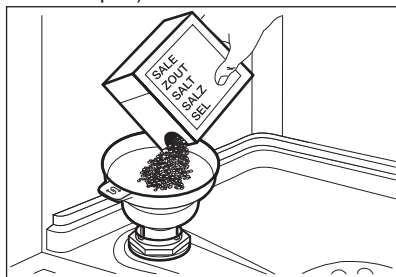

4. Opatrně zatřeste trychtýřem, aby se dovnitř dostala poslední zrnka.
5. Odstraňte sůl, která se vysypala okolo zásobníku na sůl.

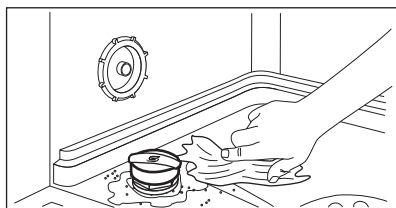

6. Zavřete zásobník na sůl otočením jeho víčka po směru hodinových ručiček.



POZOR!

Při plnění může ze zásobníku na sůl unikat voda nebo sůl. Po doplnění soli do zásobníku ihned spusťte program jako prevenci před korozi.

8.2 Jak plnit dávkovač leštidla

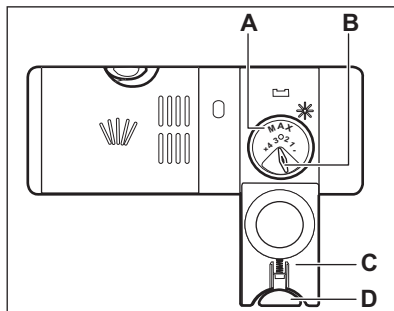
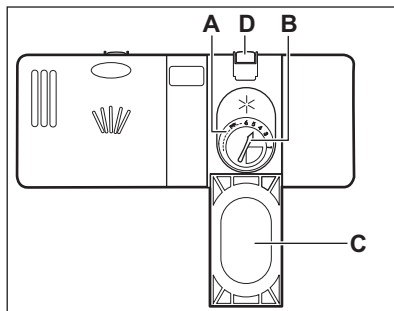

POZOR!

Používejte pouze leštidlo pro myčky nádobí.

1. Stiskněte uvolňovací tlačítko (D) a otevřete víko (C).
2. Nalijte leštidlo (A), dokud kapalina nedosáhne hladiny „max“.
3. Rozlité leštidlo setřete savým hadříkem, aby se netvořilo přílišné množství pěny.
4. Zavřete víko. Ujistěte se, že se uvolňovací tlačítko zaklapne zpět.



Voličem můžete nastavit dávkované množství (B) jeho otočením do polohy 1 (nejmenší množství) až 4 (největší množství).

9. DENNÍ POUŽÍVÁNÍ

1. Otevřete vodovodní kohoutek.
2. Stisknutím tlačítka Zap/Vyp zapněte spotřebič.

Zkontrolujte, zda je spotřebič v režimu volby programu.

- Pokud kontrolka stavu soli svítí, doplňte zásobník na sůl.
 - Pokud kontrolka stavu leštidla svítí, doplňte dávkovač leštidla.
3. Naplňte koše.
 4. Přidejte mycí prostředek.
 5. Nastavte a spusťte správný program pro daný druh náplně a stupeň znečištění.

9.1 Použití mycího prostředku

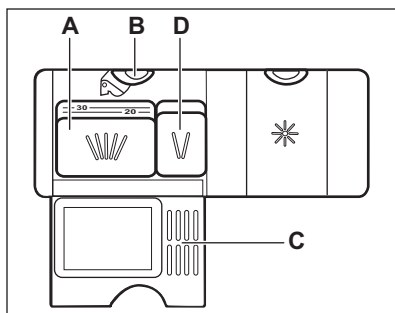
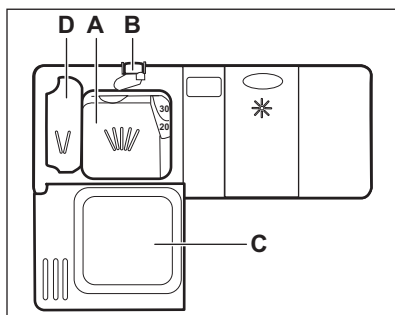

1. Stiskněte uvolňovací tlačítko (B) a otevřete víko (C).
2. Mycí prostředek či tabletu vložte do komory (A).
3. Pokud program zahrnuje fázi předmytí, přidejte trochu mycího prostředku do komory (D).
4. Zavřete víko. Ujistěte se, že se uvolňovací tlačítko zaklapne zpět.

9.2 Nastavení a spuštění programu



Funkce Auto Off

Tato funkce snižuje spotřebu energie automatickým vypnutím nepracujícího spotřebiče.

Funkce se spustí:

- Po pěti minutách po dokončení programu.
- Po pěti minutách, kdy nebyl spuštěn žádný program.

Spuštění programu

1. Ponechte dvířka spotřebiče otevřená.
2. Stisknutím tlačítka Zap/Vyp zapněte spotřebič. Zkontrolujte, zda je spotřebič v režimu volby programu.
3. Opakovaně stiskněte , dokud se na displeji nezobrazí číslo zvoleného programu. Na displeji se zobrazí číslo programu na cca tři sekundy a poté se zobrazí délka programu.
 - K volbě programu MyFavourite stiskněte .
 - Kontrolky funkcí týkajících se programu MyFavourite se rozsvítí.
4. Nastavte použitelné funkce.
5. Program spustíte zavřením dvířek spotřebiče.

Spuštění programu s odloženým startem

1. Nastavte program.
2. Opakovaně stiskněte , dokud se na displeji nezobrazí čas odloženého startu, který chcete nastavit (1 – 24 hodin).

Rozsvítí se kontrolka odloženého startu.

3. Odpočet spustíte zavřením dvířek spotřebiče.

Při spuštěném odpočtu je možné prodloužit čas prodlevy, ale nezle měnit volbu programu a funkce.

Po dokončení odpočtu se spustí nastavený program.

Otevření dvířek za chodu spotřebiče

Pokud otevřete dvířka během probíhajícího programu, spotřebič přeruší svůj chod. Může to mít vliv na spotřebu energie a délku programu. Když dvířka opět zavřete, bude spotřebič pokračovat od okamžiku přerušení.

i Pokud dvířka otevřete během sušící fáze na déle než 30 sekund, probíhající program se ukončí. Jsou-li dvířka otevřena prostřednictvím funkce AirDry, k tomuto nedojde.

i Po automatickém otevření dvířek prostřednictvím funkce AirDry se je nepokoušejte po dobu dvou minut zavřít, protože by mohlo dojít k poškození spotřebiče. Pokud poté dvířka zavřete na další tři minuty, probíhající program se ukončí.

10. TIPY A RADY

10.1 Obecné informace

Následující rady zajistí optimální výsledky mytí a sušení při každodenním používání a také pomohou chránit životní prostředí.

- Z nádobí odstraňte větší zbytky jídla, které dejte do odpadu.
- Nádobí neoplachujte ručně. V případě potřeby použijte program předmytí (je-li dostupný) nebo zvolte program s fází předmytí.
- Vždy využijte celý objem košů.
- Při plnění spotřebiče se ujistěte, že na nádobí všude dosáhne voda vycházející z trysky ostříkovačového ramene. Ujistěte se, že se kusy nádobí nedotýkají nebo nepřekrývají.
- Můžete používat oddělené mycí prostředek, leštidlo a sůl nebo můžete používat kombinované tablety (např.

Zrušení odloženého startu během jeho odpočítávání

Když zrušíte odložený start, musíte opět nastavit program a jeho funkce.

Stiskněte a podržte **Reset**, dokud se spotřebič nepřepne do režimu volby programu.

Zrušení programu

Stiskněte a podržte **Reset**, dokud se spotřebič nepřepne do režimu volby programu.

Před spuštěním nového programu zkontrolujte, zda je v dávkovači mycí prostředek.

Konec programu

Po dokončení programu se na displeji zobrazí 0:00 .

1. Stiskněte tlačítko Zap/Vyp nebo vyčkejte, až funkce Auto Off automaticky vypne spotřebič.
2. Zavřete vodovodní kohoutek.

„3 v 1“, „4 v 1“, „Vše v 1“). Řiďte se pokyny na balení.

- Nastavte a program pro daný druh náplně a stupeň zašpinění. Program ECO nabízí nejušpurnější spotřebu vody a energie při mytí normálně znečištěného nádobí a příborů.

10.2 Použití soli, leštidla a mycího prostředku

- Používejte pouze sůl, leštidlo a mycí prostředek určený pro myčky nádobí. Jiné výrobky by mohly spotřebič poškodit.
- V oblastech s tvrdou nebo velmi tvrdou vodou doporučujeme k dosažení nejlepších výsledků mytí a sušení používat samostatný mycí prostředek (prášek, gel, tablety bez doplňujících činidel), leštidlo a sůl odděleně.

- Nejméně jednou měsíčně spusťte spotřebič za použití čistícího prostředku, který je vhodný pro tento konkrétní účel.
- Mycí tablety se u krátkých programů zcela nerozpustí. Abyste zabránili usazování zbytků mycího prostředku na nádobí, doporučujeme používat tablety s dlouhými programy.
- Nepoužívejte větší množství mycího prostředku, než je správné. Řiďte se pokyny na balení mycího prostředku.

10.3 Co dělat, pokud chcete přestat používat mycí tablety

Než začnete odděleně používat mycí prostředek, sůl a leštidlo, proveďte následující postup.

1. Nastavte nejvyšší stupeň změkčovače vody.
2. Ujistěte se, že je zásobník na sůl a dávkovač leštidla plný.
3. Nastavte nejkratší program s oplachovací fází. Nepoužívejte mycí prostředek a nevkládejte nic do košů.
4. Po dokončení programu nastavte změkčovač vody na stupeň tvrdosti vody v místě vašeho bydliště.
5. Seřídte dávkování leštidla.
6. Zapněte signalizaci prázdného dávkovače leštidla.

10.4 Plnění košů

- Spotřebič používejte pouze k mytí nádobí, které je bezpečné mýt v myčce.
- Do spotřebiče nevkládejte předměty vyrobené ze dřeva, rohoviny, hliníku, mědi nebo cínu.
- Nevkládejte do spotřebiče předměty, které sají vodu (houby, hadry).
- Z nádobí odstraňte zbytky jídla.
- Připálené zbytky jídel na nádobí nechte změknout.

- Duté nádoby (např. šálky, sklenice, hrnce) pokládejte dnem vzhůru.
- Dbejte na to, aby se nádoby nebo přístroje nelepily k sobě. Lžice smíchejte s ostatními přístroji.
- Přesvědčte se, že se sklenice vzájemně nedotýkají.
- Malé předměty vložte do košíčku na přístroje.
- Lehké kusy vložte do horního koše. Dbejte na to, aby se jednotlivé kusy nádobí nehýbaly.
- Před spuštěním programu zkontrolujte, zda se ostříkovací rameno může volně otáčet.

10.5 Před spuštěním programu

Zkontrolujte, zda:

- Filtry jsou čisté a správně nainstalované.
- Víčko zásobníku na sůl je dotažené.
- Ostříkovací ramena nejsou zanesená.
- Je doplněna sůl do myčky a leštidlo (pokud nepoužíváte kombinované mycí tablety).
- Rozmístění nádobí v koších je správné.
- Program je vhodný pro daný druh náplně a stupeň znečištění.
- Používá se správné množství mycího prostředku.

10.6 Vyprazdňování košů

1. Nádoby před vyjmutím z myčky nechte vychladnout. Horké nádoby se snadněji poškodí.
2. Nejprve vyprázdněte dolní koš a teprve poté horní.



Na konci programu může být na stěnách a dvířkách spotřebiče voda.

11. ČIŠTĚNÍ A ÚDRŽBA



VAROVÁNÍ!

Před čištěním nebo údržbou spotřebič vždy vypněte a vytáhněte síťovou zástrčku ze zásuvky.



Znečištěné filtry a ucpaná ostříkovací ramena snižují výsledky mytí. Pravidelně je kontrolujte a v případě potřeby je vyčistěte.

11.1 Čištění filtrů

System filtru se skládá ze tří částí.

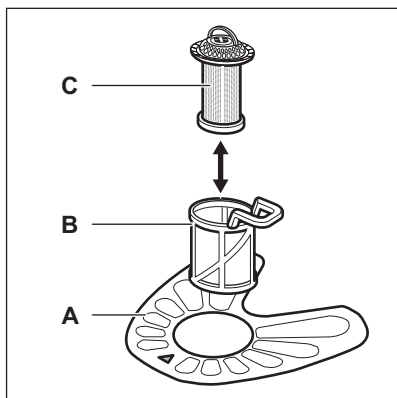

1. Otočte filtrem (B) proti směru hodinových ručiček a vyndejte jej.

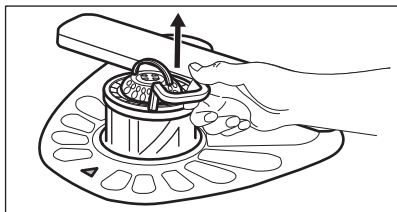
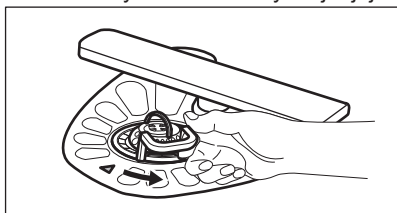

2. Vyndejte filtr (C) ze sestavy filtru (B).
3. Vyjměte plochý filtr (A).

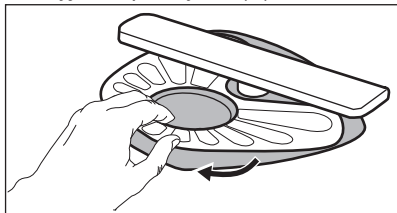

4. Filtry omyjte.

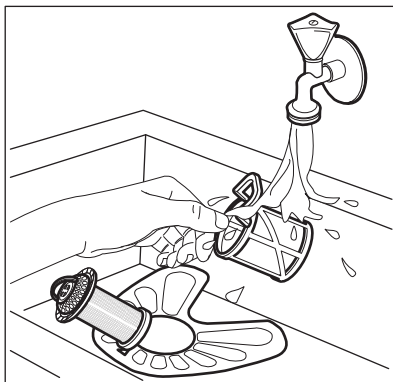

5. Zkontrolujte, zda ve sběrné jímnice nebo kolem ní nejsou žádné zbytky jídla a nečistot.
6. Vložte zpět plochý filtr (A). Ujistěte se, že je správně umístěn pod dvěma vodicími drážkami.

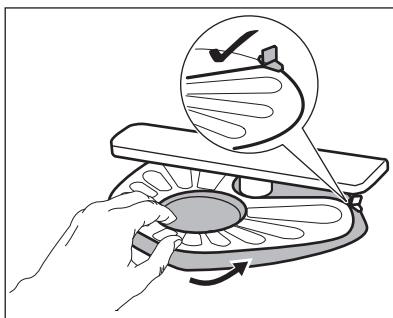

7. Sestavte filtry (B) a (C).
8. Vložte zpět filtr (B) do plochého filtru (A). Otočte jím po směru hodinových ručiček, dokud se nezajistí.

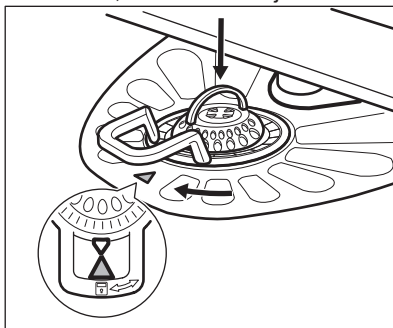



POZOR!
Nesprávné umístění filtrů může mít z následků špatné výsledky mytí a poškození spotřebiče.

11.2 Čištění ošťikovacích ramen

Ošťikovací ramena nevyjímejte. Jestliže se otvory v ošťikovacích ramenech zanesou nečistotami, odstraňte je úzkým špičatým předmětem.

11.3 Čištění vnějších ploch

- Vyčistěte spotřebič vlhkým měkkým hadrem.
- Používejte pouze neutrální mycí prostředky.

12. ODSTRAŇOVÁNÍ ZÁVAD

Pokud nezačne spotřebič pracovat nebo se během provozu zastavuje, předtím než se obrátíte na autorizované servisní středisko, zkontrolujte, zda nemůžete problém vyřešit sami pomocí informací v tabulce.



VAROVÁNÍ!
Nesprávně provedené opravy mohou mít za následek vážné ohrožení bezpečnosti uživatele. Jakékoliv opravy musí provést kvalifikovaný personál.

- Nepoužívejte prostředky s drsnými částicemi, drátěnky nebo rozpouštědla.

11.4 Čištění vnitřního prostoru

- Pečlivě očistěte spotřebič včetně pryžového těsnění dvířek vlhkým měkkým hadříkem.
- Pokud pravidelně používáte krátké programy, může uvnitř spotřebiče dojít k usazování mastnoty a vodního kamene. Aby k tomu nedocházelo, doporučujeme nejméně dvakrát měsíčně spustit dlouhý program.
- K uchování nejlepšího výkonu vašeho spotřebiče doporučujeme každý měsíc použít speciální čisticí prostředek pro myčky nádobí. Řiďte se pečlivě pokyny na balení výrobku.

U některých poruch se na displeji zobrazí výstražný kód.

Většinu problémů, které se objeví, lze vyřešit bez nutnosti kontaktovat autorizované servisní středisko.

Problém a výstražný kód	Možná příčina a řešení
Nelze zapnout spotřebič.	<ul style="list-style-type: none"> • Ujistěte se, že je zástrčka zapojená do síťové zásuvky. • Ujistěte se, že není poškozená domovní pojistka či jištěň.
Nespustil se program.	<ul style="list-style-type: none"> • Přesvědčte se, že jsou dvířka spotřebiče zavřena. • Pokud je nastaven odložený start, zrušte jej nebo vyčkejte do konce odpočítávání. • Spotřebič spustil regeneraci pryskyřice ve změkčovači vody. Délka této procedury je přibližně pět minut.

Problém a výstražný kód	Možná příčina a řešení
Spotřebič se neplní vodou. Na displeji se zobrazí <i>10</i> nebo <i>11</i> .	<ul style="list-style-type: none"> • Zkontrolujte, zda je vodovodní kohoutek otevřený. • Ujistěte se, že není příliš malý tlak na přívodu vody. Ohledně těchto informací se obraťte na místní vodárenský podnik. • Ujistěte se, že není zanesený vodovodní kohoutek. • Ujistěte se, že není zanesený filtr v přívodní hadici. • Ujistěte se, že přívodní hadice není přehnutá či přiskřípnutá.
Spotřebič nevypouští vodu. Na displeji se zobrazí <i>20</i> .	<ul style="list-style-type: none"> • Ujistěte se, že není zanesený sifon. • Ujistěte se, že není zanesený filtr ve vypouštěcí hadici. • Ujistěte se, že není zanesený vnitřní systém filtrů. • Ujistěte se, že vypouštěcí hadice není přehnutá či přiskřípnutá.
Je aktivován bezpečnostní systém proti vyplavení. Na displeji se zobrazí <i>30</i> .	<ul style="list-style-type: none"> • Zavřete vodovodní kohoutek a obraťte se na autorizované servisní středisko.
Spotřebič se během chodu vícekrát zastaví a spustí.	<ul style="list-style-type: none"> • Nejde o závadu. Zajišťují se tím optimální výsledky mytí a úspora energie.
Program probíhá příliš dlouho.	<ul style="list-style-type: none"> • Ke zkrácení délky programu zvolte funkci TimeManager. • Pokud je nastavena funkce odloženého startu, zrušte nastavenou prodlevu nebo vyčkejte do konce odpočítávání.
Na displeji se zvýší zbývajícím čas a přeskočí téměř na konec programu.	<ul style="list-style-type: none"> • Nejde o závadu. Spotřebič pracuje správně.
Funkce programu je nutné pokaždé znovu nastavit.	<ul style="list-style-type: none"> • K uložení vašeho oblíbeného nastavení použijte funkci MyFavourite.
Menší únik z dvířek spotřebiče.	<ul style="list-style-type: none"> • Spotřebič není vyrovnaný. Povolte či utáhněte seřiditelné nožičky (je-li to možné). • Dvířka spotřebiče nejsou vystředěná vzhledem k vaně spotřebiče. Seřídte zadní nožičku (je-li to možné).
Dvířka spotřebiče se obtížně zavírají.	<ul style="list-style-type: none"> • Spotřebič není vyrovnaný. Povolte či utáhněte seřiditelné nožičky (je-li to možné). • Části nádobí přechnívají z košů.
Z vnitřku spotřebiče vychází zvuky rachocení či klepání.	<ul style="list-style-type: none"> • Nádobí není správně rozmístěno v koších. Viz leták o plnění košů. • Ujistěte se, že se mohou ostříkovací ramena volně otáčet.

Problém a výstražný kód	Možná příčina a řešení
Spotřebič vyhodí pojistky.	<ul style="list-style-type: none"> Nedostatečný příkon k současnému napájení všech používaných spotřebičů. Zkontrolujte hodnoty proudu u zásuvky a pojistek nebo vypněte jeden z používaných spotřebičů. Vnitřní elektrická závada na spotřebiči. Kontaktujte autorizované servisní středisko.



Ohledně dalších možných příčin viz části „**Před prvním použitím**“, „**Denní používání**“ nebo „**Tipy a rady**“.

znovu, obraťte se na autorizované servisní středisko.

Při výskytu výstražných kódů, které nejsou uvedené v tabulce, se obraťte na autorizované servisní středisko.

Po kontrole spotřebiče jej vypněte a znovu zapněte. Pokud se problém objeví

12.1 Nádobí není dostatečně umyté nebo suché

Problém	Možná příčina a řešení
Špatné výsledky mytí.	<ul style="list-style-type: none"> Viz „Denní používání“, „Tipy a rady“ a leták o plnění košů. Používejte intenzivnější mycí programy. Vyčistěte trysky ostříkovacích ramen a filtr. Řiďte se částí „Čištění a údržba“.
Špatné výsledky sušení.	<ul style="list-style-type: none"> Nádobí bylo ponecháno příliš dlouho uvnitř zavřeného spotřebiče. Došlo leštidlo nebo je nedostatečné dávkování leštidla. Nastavte dávkování leštidla na vyšší stupeň. Plastové předměty mohou vyžadovat osušení utěrkou. Nejlepších výsledků sušení dosáhnete, když zapnete funkci XtraDry a nastavíte AirDry. Doporučujeme vždy používat leštidlo, a to i společně s kombinovanými mycími tabletami.
Na nádobí a skle jsou bílé šmouhy nebo modravý potah.	<ul style="list-style-type: none"> Uvolňuje se příliš velké množství leštidla. Nastavte množství leštidla na nižší stupeň. Nadměrné množství mycího prostředku.
Na sklenicích a nádobí jsou skvrny a zaschlé vodní kapky.	<ul style="list-style-type: none"> Uvolňuje se příliš malé množství leštidla. Nastavte množství leštidla na vyšší stupeň. Příčinou může být kvalita leštidla.

Problém	Možná příčina a řešení
Nádobí je mokré.	<ul style="list-style-type: none"> • Nejlepších výsledků sušení dosáhnete, když zapnete funkci XtraDry a nastavíte AirDry. • Program neobsahuje sušicí fázi nebo obsahuje pouze sušicí fázi při nízké teplotě. • Dávkovač leštidla je prázdný. • Příčinou může být kvalita leštidla. • Příčinou může být kvalita mycích tablet. Zkuste jinou značku nebo zapněte dávkovač leštidla a použijte leštidlo spolu s mycími tabletami.
Vnitřek spotřebiče je vlhký.	<ul style="list-style-type: none"> • Nejedná se o závadu spotřebiče. Způsobuje to vlhkost vzduchu, který kondenzuje na stěnách spotřebiče.
Během mytí dochází k nadměrnému pění.	<ul style="list-style-type: none"> • Použijte pouze mycí prostředek pro myčky nádobí. • Dochází k úniku leštidla z dávkovače. Kontaktujte autorizované servisní středisko.
Na příborech jsou stopy rzi.	<ul style="list-style-type: none"> • Ve vodě používané k mytí je příliš mnoho soli. Viz „Nastavení změkčovače vody“. • Příbory ze stříbra a nerezové oceli byly vloženy dohromady. Vyvarujte se vložení stříbrných a nerezových příborů blízko sebe.
Po dokončení programu jsou v dávkovači zbytky mycího prostředku.	<ul style="list-style-type: none"> • Mycí tableta se vzpříčila v dávkovači, a proto nebyla plně rozpuštěna vodou. • Voda nemůže vymýt mycí prostředek z dávkovače. Ujistěte se, že není ostříkovací rameno zablokované či ucpané. • Ujistěte se, že nádobí v koši nebrání víčku dávkovače mycího prostředku v otevření.
Zápach uvnitř spotřebiče.	<ul style="list-style-type: none"> • Viz „Čištění vnitřního prostoru“.
Usazeniny vodního kamene na nádobí, ve vaně nebo na vnitřní straně dvířek.	<ul style="list-style-type: none"> • Hladina soli je nízká, zkontrolujte kontrolku doplňné soli. • Víčko zásobníku na sůl je uvolněné. • Vaše voda z vodovodu je tvrdá. Viz „Nastavení změkčovače vody“. • Dokonce i při použití kombinovaných mycích tablet použijte sůl a nastavte regeneraci změkčovače vody. Viz „Nastavení změkčovače vody“. • Pokud usazeniny vodního kamene stále přetrvávají, vyčistěte spotřebič pomocí prostředků, které jsou vhodné pro tento konkrétní účel. • Použijte jiný mycí prostředek. • Obratě se na výrobce mycího prostředku.
Matné, zbarvené či naštěpnuté nádobí.	<ul style="list-style-type: none"> • Ujistěte se, že do spotřebiče vkládáte pouze nádobí, které lze bezpečně mýt v myčce nádobí. • Koš plňte a vyprazdňujte opatrně. Viz leták o plnění košů. • Křehké kusy nádobí vložte do horního koše.



Ohledně dalších možných příčin viz části „**Před prvním použitím**“, „**Denní používání**“ nebo „**Tipy a rady**“.

13. TECHNICKÉ INFORMACE

Rozměry	Šířka / výška / hloubka (mm)	446 / 818 - 898 / 550
Připojení k elektrické síti ¹⁾	Napětí (V)	220 - 240
	Frekvence (Hz)	50
Tlak přívodu vody	Min. / max. bar (MPa)	0.5 (0.05) / 8 (0.8)
Přívod vody	Studená nebo teplá voda ²⁾	max. 60 °C
Kapacita	Jídelní soupravy	9
Příkon	Režim zapnuto (W)	5.0
Příkon	Režim vypnuto (W)	0.50

¹⁾ Ohledně ostatních údajů viz typový štítek.

²⁾ Pokud odebíráte horkou vodu z alternativních zdrojů (např. solární panely, větrná energie), použijte tuto horkou vodu ke snížení spotřeby energie.

14. POZNÁMKY K OCHRANĚ ŽIVOTNÍHO PROSTŘEDÍ

Recyklujte materiály označené symbolem . Obaly vyhodte do příslušných odpadních kontejnerů k recyklaci. Pomáhejte chránit životní prostředí a lidské zdraví a recyklovat elektrické a elektronické spotřebiče

určené k likvidaci. Spotřebiče označené příslušným symbolem  nelikvidujte spolu s domovním odpadem. Spotřebič odevzdejte v místním sběrném dvoře nebo kontaktujte místní úřad.

www.electrolux.com/shop



156918270-A-222017

