

Návod k obsluze

Kávovar



Před umístěním, instalací a uvedením přístroje do provozu si **bezpodmínečně** pročtěte tento návod k obsluze. Ochráníte tak sebe a zabráníte škodám.

Přepavní obal a jeho likvidace

Přepavní obal

Obal chrání kávovar před poškozením během přepravy.

Doporučujeme Vám uschovat originální krabici a polystyrenové díly, abyste přístroj později mohli bezpečně zabalit a přepravovat.

Likvidace starého přístroje

Elektrické a elektronické přístroje často obsahují hodnotné materiály. Obsahují také určité látky, směsi a konstrukční součásti, které byly nutné pro jejich funkci a bezpečnost. V domovním odpadu a při neodborném nakládání mohou škodit lidskému zdraví a životnímu prostředí. Svůj starý přístroj proto v žádném případě nedávejte do domovního odpadu.



Místo toho využijte oficiální sběrná a vratná místa pro odevzdávání a využití elektrických a elektronických přístrojů zřízená obcemi, prodejci nebo společností Miele. Podle zákona jste sami zodpovědní za vymazání případných osobních údajů na likvidovaném starém přístroji. Postarejte se prosím o to, aby byl starý přístroj až do odvozu uložen tak, aby se k němu nedostaly děti.

Přepavní obal a jeho likvidace	2
Bezpečnostní pokyny a varovná upozornění	6
Popis přístroje	16
Ovládací a zobrazovací prvky	17
Příslušenství	18
Princip ovládání	19
První uvedení do provozu	20
Před prvním použitím	20
První zapnutí	20
Tvrdost vody	21
Naplnění zásobníku na vodu	22
Naplnění zásobníku na zrnkovou kávu	23
Zapnutí a vypnutí	24
Nastavení centrálních trysek podle výšky šálků	25
Příprava nápojů	26
Příprava kávového nápoje	26
Stornování přípravy	27
Dvě porce	27
Konvice na kávu: příprava několika šálků kávy hned po sobě	28
Kávové nápoje z mleté kávy	28
Naplnění mletou kávou	28
Příprava horké vody (CM5400, CM5500)	29
Příprava nápojů z profilu (CM5400, CM5500)	30
Příprava kávových nápojů s mlékem	31
Použití mléka z krabice nebo jiných prodejních obalů	31
Příprava nápojů s mlékem	32
Jemnost mletí	33
Namleté množství, teplota spařování a předspaření	34
Namleté množství	34
Teplota spařování	34
Předspaření namleté kávy	34

Obsah

Množství nápoje	35
Profily	37
Vyvolání profilů	37
Vytvořit profil	37
Zvolit profil	38
Změnit profil	38
Změnit název	38
Vymazat profil	38
Nastavení	39
Vyvolání menu "nastavení"	39
Změna a uložení nastavení	39
Přehled možných nastavení	40
Jazyk	41
Časovač: vypnout po	41
Eko mód	41
Informace (zobrazení informací)	41
Zablokování kávovaru (zablokování zprovoznění )	41
Tvrdost vody	42
Jas displeje	42
Hlasitost	42
Nastavení z výroby	42
Výstavní provoz (prodejce)	42
Čištění a ošetřování	43
Přehled intervalů čištění	43
Čištění ruční nebo v myčce nádobí	45
Odkapávací miska, nádoba na kávovou sedlinu a odkapávací plech	46
Čištění zásobníku na vodu	47
Centrální trysky se zabudovaným cappuccinatore	47
Rozvody mléka	49
Zásobník na zrnkovou kávu a zásobník na mletou kávu	49
Čištění pláště	50
Programy ošetření	50
Vyvolání menu "ošetřování"	50
Propláchnutí přístroje	51
Propláchnutí rozvodů mléka	51
Odmaštění spařovací jednotky a vyčištění vnitřního prostoru	53
Odvápnění přístroje	56

Přeprava	58
Zbavení kávovaru vody	58
Balení.....	58
Co udělat, když	59
Hlášení na displeji.....	59
Neočekávané chování kávovaru	62
Neuspokojivý výsledek.....	68
Servisní služba	70
Kontakt při závadách	70
Záruka	70
Úspora energie	71
Elektrické připojení	72
Pokyny pro umístění	73
Rozměry přístroje	74
Technické údaje	75

Bezpečnostní pokyny a varovná upozornění

Tento kávovar odpovídá předepsaným bezpečnostním předpisům. Při neodborném používání však může dojít k poranění osob a vzniku věcných škod.

Před uvedením kávovaru do provozu si pozorně přečtěte návod k obsluze. Obsahuje důležité pokyny pro umístění, bezpečnost, používání a údržbu. Tím chráníte sebe a zabráníte poškození kávovaru.

Miele neručí za škody způsobené nedbáním těchto pokynů a upozornění.

Návod k obsluze uschovejte a předejte ho případnému novému majiteli.

Používání ke stanovenému účelu

▶ Tento kávovar je určený pro používání v domácnosti a podobném prostředí.

Příklady podobných prostředí:

- obchody, kanceláře a jiná pracoviště,
- venkovské usedlosti a
- zákaznicky používaný kávovar v hotelech, motelech, penzionech a dalších typických obytných prostředích.

▶ Kávovar není určený pro používání venku.

▶ Kávovar smí být používán výhradně ve výškách pod 2000 m n.m.

▶ Používejte kávovar výhradně v rámci běžné domácnosti na přípravu nápojů, jako je espresso, kapučíno, latte macchiato apod. Všechny ostatní způsoby použití jsou nepřipustné.

▶ Osoby, které kvůli svým fyzickým, smyslovým nebo duševním schopnostem nebo kvůli své nezkušenosti nebo neznalosti nejsou schopné kávovar bezpečně obsluhovat, musí být při obsluze pod dozorem.

Tyto osoby smí kávovar používat bez dozoru jen tehdy, pokud jim byla jeho obsluha vysvětlena tak, že ho dokážou obsluhovat bezpečně. Musí být schopné rozpoznat a chápat možná nebezpečí v případě chybné obsluhy.

Bezpečnostní pokyny a varovná upozornění

Děti v domácnosti

 **Nebezpečí popálení a opaření na tryskách!**
Pokožka dětí reaguje citlivěji na vysoké teploty než pokožka dospělých.

Zabraňte dětem, aby se dotýkaly horkých součástí kávovaru nebo dávaly ruce pod trysky.

- ▶ Umístěte kávovar mimo dosah dětí.
- ▶ Děti mladší osmi let se nesmí pohybovat v blízkosti kávovaru a přírodního síťového kabelu.
- ▶ Děti starší osmi let smí kávovar používat bez dozoru jen tehdy, pokud jim byla jeho obsluha vysvětlena tak, že přístroj dokážou obsluhovat bezpečně.
Děti starší osmi let musí být schopné rozpoznat možná nebezpečí vyplývající z chybné obsluhy.
- ▶ Dávejte pozor na děti zdržující se v blízkosti kávovaru. Nenechte děti, aby si s přístrojem hrály.
- ▶ Děti nesmí kávovar čistit, ledaže je jim osm let nebo jsou starší a jsou pod dozorem.
- ▶ Myslete na to, že espresso a káva nejsou nápoje vhodné pro děti.
- ▶ **Nebezpečí udušení!**
Když si děti hrají s obalovým materiálem, např. fólií, mohou se do něho balit nebo si ho dávat přes hlavu a udusit se. Proto veškerý obalový materiál uchovávejte mimo dosah dětí.

Technická bezpečnost

- ▶ Poškozený kávovar může ohrozit Vaši bezpečnost. Než přístroj umístíte, zkontrolujte ho, zda není viditelně poškozený. Poškozený kávovar nikdy neuvádějte do provozu.
- ▶ Před připojením kávovaru bezpodmínečně porovnejte připojovací údaje (frekvence a napětí) uvedené na typovém štítku s odpovídajícími parametry elektrické sítě.
Tyto údaje musí bezpodmínečně souhlasit, aby se přístroj nepoškodil. V případě pochybností se zeptejte kvalifikovaného elektrikáře.
- ▶ Elektrická bezpečnost kávovaru je zajištěna jen tehdy, když je připojen k elektrickému systému s ochranným vodičem nainstalovanému podle předpisů. Tento základní bezpečnostní požadavek musí být splněný. V případě pochybností nechte elektrickou instalaci zkontrolovat kvalifikovaným elektrikářem.
- ▶ Spolehlivý a bezpečný provoz kávovaru je zajištěn jen tehdy, když je přístroj připojený k veřejné elektrické síti.
- ▶ Nepřipojujte kávovar k elektrické síti přes rozbočovací vícenásobnou zásuvku nebo prodlužovací kabel. Nezajišťují nutnou bezpečnost přístroje (nebezpečí požáru).
- ▶ Kávovar nesmí být provozován na nestabilních místech (např. lodích).
- ▶ Když zjistíte poškození nebo např. zápach spáleniny, okamžitě vytáhněte síťovou zástrčku ze zásuvky.
- ▶ Dbejte na to, abyste nepřiskřípli přívodní síťový kabel nebo aby se nedřel o ostré hrany.
- ▶ Dbejte na to, aby přívodní síťový kabel nevisel volně dolů. Mohl by o něj někdo klopýtnout a kávovar by se mohl poškodit.
- ▶ Používejte kávovar výhradně při teplotách okolí mezi +10 °C a +38 °C.

Bezpečnostní pokyny a varovná upozornění

- ▶ Nebezpečí přehřátí! Dbejte na dostatečné větrání a odvětrávání kávovaru. Během provozu na kávovar nepokládejte utěrky nebo podobné věci.
- ▶ Pokud jste kávovar postavili za uzavřené nábytkové čelo, provozujte ho výhradně při otevřených dvířkách nábytku. Za uzavřeným nábytkovým čelem se hromadí teplo a vlhkost. Tím se může poškodit přístroj anebo skříň pro vestavbu. Když je kávovar v provozu, nezávěrejte dvířka nábytku. Dvířka nábytku zavřete až po úplném vychladnutí kávovaru.
- ▶ Chraňte kávovar před vodou a stříkající vodou. Neponořte kávovar do vody.
- ▶ Opravy, včetně přívodního síťového kabelu, smí provádět pouze společností Miele pověření kvalifikovaní pracovníci. Neodborně provedené opravy mohou uživatele vystavit značným nebezpečím.
- ▶ Opravy kávovaru smí provádět jen servisní služba Miele, jinak zaniká nárok na záruku.
- ▶ Pouze u originálních náhradních dílů garantuje společnost Miele, že budou splňovat bezpečnostní požadavky. Vadné díly smíte nahradit jen originálními náhradními díly Miele.
- ▶ Při opravách musí být kávovar odpojený od elektrické sítě. Kávovar je odpojený od elektrické sítě jen tehdy, když
 - je vytažená síťová zástrčka kávovaru ze zásuvky. Vytahujte přívodní kabel výhradně za síťovou zástrčku, ne za samotný kabel.
 - jsou vypnuté jističe domovní elektrické instalace.
 - jsou úplně vyšroubované šroubovací pojistky domovní elektrické instalace.
- ▶ Nikdy neotvírejte plášť kávovaru. Dotyk přípojů pod napětím a změna elektrické a mechanické konstrukce Vás ohrožují a mohou vést k poruchám funkce kávovaru.

Bezpečnostní pokyny a varovná upozornění

- ▶ Používejte výhradně originální příslušenství Miele. Pokud použijete jiné díly, zaniká jakákoli záruka a/nebo ručení poskytované společností Miele.

Bezpečnostní pokyny a varovná upozornění

Provozní zásady

 Nebezpečí popálení a opaření na tryskách!

Vycházející tekutiny a pára jsou velmi horké.

Když z trysek vystupují horké tekutiny nebo pára, nedávejte pod ně části těla.

Nedotýkejte se horkých součástí.

Z trysek může stříkat horká tekutina nebo pára. Dávejte proto pozor, aby byly centrální trysky čisté a správně namontované.

Také voda v odkapávací misce může být velmi horká. Odkapávací misku čistěte opatrně.

► Dbejte následujících pokynů ohledně použité vody:

- Zásobník na vodu plňte výhradně studenou a čerstvou pitnou vodou. Teplá nebo horká voda nebo jiné kapaliny mohou kávovar poškodit.
- Vodu denně vyměňujte, abyste předešli množení choroboplodných zárodků.
- Nepoužívejte minerální vodu. Kávovar by se tím silně zavápnil a poškodil.
- Nepoužívejte vodu ze zařízení na úpravu vody pomocí reverzní osmózy. Přístroj by se mohl poškodit.

► Zásobník na zrnkovou kávu plňte výhradně praženými kávovými zrny. Zásobník na zrnkovou kávu neplňte kávovými zrny ošetřenými přídatnými látkami nebo mletou kávou.

► Do zásobníku na zrnkovou kávu nelijte tekutiny.

► Nepoužívejte surovou kávu (zelená, nepražená kávová zrna) nebo kávové směsi obsahující surovou kávu. Surová káva je velmi tvrdá a obsahuje ještě určitou zbytkovou vlhkost. Mlýnek kávovaru by se mohl poškodit již při prvním mletí.

Bezpečnostní pokyny a varovná upozornění

- ▶ Kávovar nenaplňujte kávovými zrný upravenými nebo ochucenými cukrem, karamellem apod. ani tekutinami obsahujícími cukr. Cukr přístroj zničí.
- ▶ Zásobník na mletou kávu plňte výhradně mletými kávovými zrný.
- ▶ Nepoužívejte karamelizovanou mletou kávu. Cukr, který je v ní obsažený, by zalepil a ucpal spařovací jednotku kávovaru. Čisticí tablety na odmašťování spařovací jednotky toto zalepení nerozpustí.
- ▶ Používejte výhradně mléko bez přísad. Přísady, které většinou obsahují cukr, by zalepily rozvody mléka.
- ▶ Když používáte mléko živočišného původu, musí být výhradně pasterizované.
- ▶ Pod centrální trysky nedávejte hořící alkoholové směsi. Mohly by se tím vznítit a roztavit plastové součásti kávovaru.
- ▶ Na kávovar nebo vedle něho nedávejte otevřený oheň, například svíčku. Plamen by mohl zapálit kávovar a požár by se mohl rozšířit.
- ▶ Pomocí kávovaru nečistěte žádné předměty.

Bezpečnostní pokyny a varovná upozornění

Čištění a ošetřování

- ▶ Před čištěním kávovar vypněte.
- ▶ Kávovar čistěte po používání denně a zvláště před prvním použitím (viz "Čištění a ošetřování").
- ▶ Dbejte na pravidelné a důkladné čištění rozvodů mléka. Mléko obsahuje z přirozených důvodů zárodky, které se při nedostatečném čištění rozmnožují.
- ▶ Na čištění nepoužívejte parní čisticí zařízení. Pára se může dostat k součástem pod napětím a způsobit zkrat.
- ▶ Kávovar pravidelně odvápnujte podle tvrdosti vody. Pokud používáte velmi tvrdou vodu, odvápnujte přístroj častěji. Miele neručí za škody, které vzniknou v důsledku nedostatečného odvápnování, špatného odvápnovacího prostředku nebo jeho nevhodné koncentrace.
- ▶ Spařovací jednotku pravidelně odmašťujte pomocí čisticích tablet. Podle obsahu tuku používaného druhu kávy se může spařovací jednotka rychleji ucpat.
- ▶ Kávová sedlina patří do biologického odpadu nebo na kompost, nikoli do odtoku z dřezu. Odtok by se tím mohl ucpat.

Pro přístroje s plochami z nerez oceli platí:

- ▶ Nelepte na nerezové plochy štítky s poznámkami, průhlednou nebo krycí lepicí pásku nebo jiná lepidla.
- ▶ Nerezové plochy jsou choulostivé na poškrábání. Poškrábat je mohou i magnety.



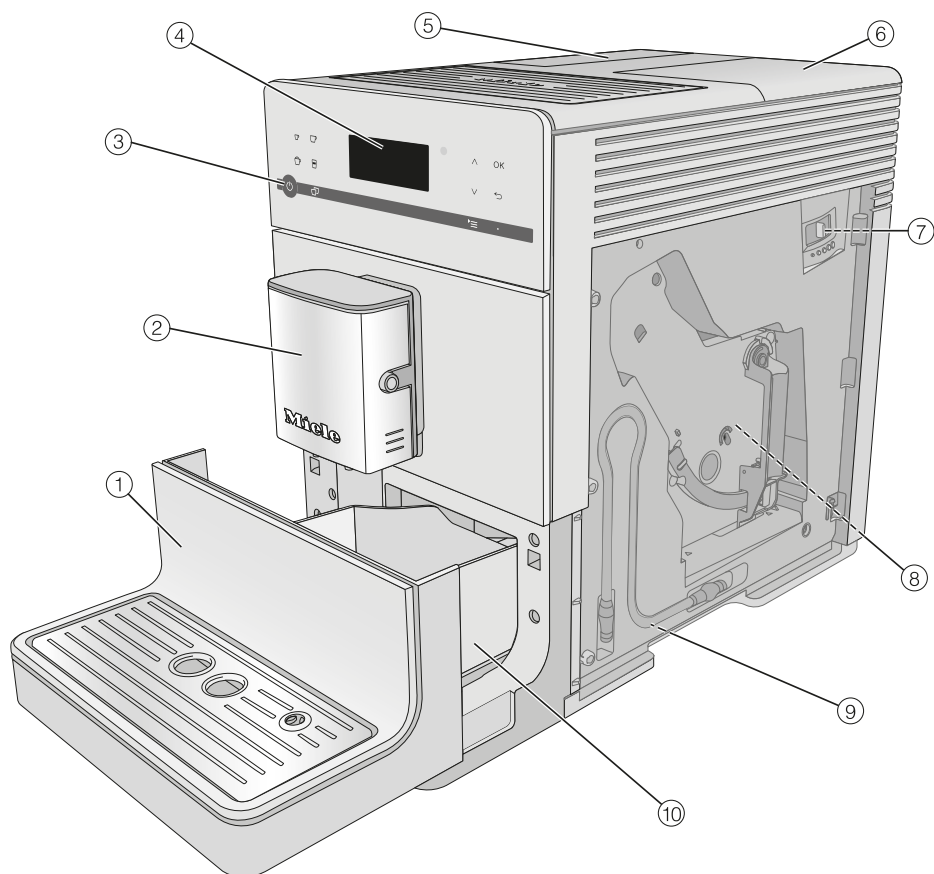





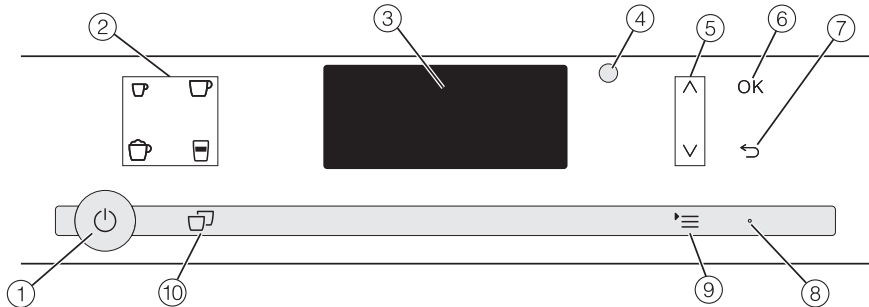

Popis přístroje



- ① spodní panel s odkapávacím plechem
- ② centrální trysky s cappuccinatore a tryskou horké vody
- ③ tlačítko zap./vyp. (⏻)
- ④ ovládací a zobrazovací prvky
- ⑤ zásobník na vodu
- ⑥ zásobník na zrnkovou kávu a zásobník na mletou kávu
- ⑦ nastavení jemnosti mletí (za dvířky přístroje)
- ⑧ spařovací jednotka (za dvířky přístroje)
- ⑨ parkovací poloha rozvodů mléka (za dvířky přístroje)
- ⑩ odkapávací miska s krytem a nádobou na kávovou sedlinu

Ovládací a zobrazovací prvky



- ① **tláčítko zap./vyp.** 
Zapnutí a vypnutí kávovaru
- ② **tláčítka nápojů**
Příprava espresso ,
kávy ,
kapučína  nebo
latte macchiato 
- ③ **displej**
Informace k aktuální akci nebo ke
statusu
- ④ **optické rozhraní**
(jen pro servisní službu Miele)
- ⑤ **tláčítka se šipkou**  
Zobrazení dalších možností výběru
na displeji a označení položky
- ⑥ **OK**
Potvrzení hlášení na displeji a uložení
nastavení
- ⑦ **"zpět"** 
Návrat do nejbližší vyšší úrovně
menu, stornování nechtěných akcí
- ⑧ **LED**
Bliká, když je přístroj zapnutý, ale
displej je v energeticky úsporném
režimu
- ⑨ **menu** 
další nápoje
profily*
ošetření
parametr
nastavení 
- ⑩ **dvě porce** 
Příprava dvou porcí nápoje

* CM5400, CM5500

Příslušenství

Tyto výrobky a další příslušenství obdržíte v internetovém obchodě Miele, u servisní služby Miele nebo u Vašeho specializovaného prodejce Miele.

Dodávané příslušenství

– **startovací sada "Péče o přístroje Miele"**

Podle modelu se dodávají různé výrobky na čištění, např. odvápnovací tablety Miele.

– **čisticí kartáček**

Např. na čištění rozvodů mléka

Příslušenství k dokoupení

V sortimentu Miele je řada užitečných příslušenství a prostředků na čištění a ošetřování určených přímo pro kávovar.

- **univerzální utěrka z mikrovlákna**
na odstranění otisků prstů a mírných znečištění
- **čisticí prostředek na rozvody mléka**
na čištění systému rozvodu mléka
- **čisticí tablety**
na odmašťování spařovací jednotky
- **odvápnovací tablety**
na odvápnění rozvodů vody
- **nerezová nádoba na mléko MB-CM**
uchovává mléko déle chladné (objem 0,5 l)

Kávovar obsluhujete tak, že se prstem dotýkáte sensorových tlačítek (tisknete tlačítka).

Při každém stisknutí tlačítka zazní akustický signál. Můžete upravit hlasitost tónů tlačítek nebo tóny tlačítek vypnout (viz "Nastavení – Hlasitost").

Když se na displeji objeví následující obrazovka, nacházíte se v menu nápojů:

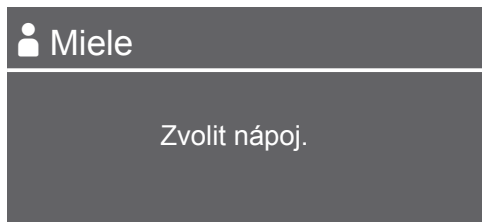



Pro přípravu kávového nápoje stiskněte některé z tlačítek nápojů.

Stiskněte  pro vyvolání menu další nápoje. Tam najdete např. ristretto nebo kávu latte.

Vyvolání menu a navigace v menu

Pro vyvolání menu stiskněte příslušné tlačítko. V příslušném menu můžete spouštět akce nebo měnit nastavení.

Lišta vpravo na displeji ukazuje, že následují další položky nebo další text. Tlačítky se šipkou  je můžete zobrazit.

Podle zatržítka  poznáte, které nastavení je aktuálně vybrané.

Když chcete vybrat některou volbu, tiskněte tlačítka se šipkou , dokud požadovaná volba nebude podsvícená.

Pro potvrzení výběru stiskněte OK.

Opuštění úrovně menu nebo stornování akce

Pro opuštění aktuální úrovně menu stiskněte .

První uvedení do provozu

Před prvním použitím

- Odstraňte ochranné fólie a informační cedulky, které mohou být na přístroji umístěny.
- Nasadte odkapávací plech do spodního panelu.
- Postavte kávovar na rovnou a vůči vodě necitlivou plochu (viz "Pokyny pro umístění").

Než kávovar naplníte vodou a zrnkovou kávou, důkladně ho vyčistěte (viz "Čištění a ošetřování").

- Zastrčte síťovou zástrčku kávovaru do zásuvky (viz "Elektrické připojení").
- Odejměte zásobník na vodu a naplňte ho čerstvou, studenou vodou. Dbejte na značku "max." a zásobník opět nasadte (viz "Naplnění zásobníku na vodu").
- Sundejte víko zásobníku na zrnkovou kávu, naplňte zásobník praženými kávovými zrny a znovu nasadte víko (viz "Naplnění zásobníku na zrnkovou kávu").

První zapnutí

- Stiskněte tlačítko zap./vyp. .

Na displeji se na chvíli zobrazí hlášení Miele - Willkommen.

- Tiskněte tlačítka se šipkou $\wedge \vee$, dokud nebude podsvícený požadovaný jazyk. Stiskněte OK.
- Nyní případně zvolte zemi a potom stiskněte OK.

Nastavení se uloží.

Tím je první uvedení do provozu úspěšně ukončeno. Kávovar se zahřívá a proplachuje potrubí. Mycí voda vytéká z centrálních trysek.

- Než budete poprvé připravovat mléko, propláchněte rozvody mléka (viz "Propláchnutí rozvodů mléka").

Uvědomte si, že se plné aroma kávy rozvine a typická crema vznikne až po několika přípravách kávy.

U prvních kávových nápojů se namele větší množství kávových zrn, a tak na víku odkapávací misky mohou být zbytky prášku.

Tvrdość vody udává, kolik vápenatých solí je rozpuštěno ve vodě. Čím vyšší je obsah vápenatých solí, tím je voda tvrdší. A čím je tvrdší voda, tím častěji musí být kávovar odvápnován.

Kávovar měří množství spotřebované vody a páry. Podle toho, jaká je nastavená tvrdost vody, je možno připravit více nebo méně nápojů předtím, než musí být přístroj odvápněn.

Nastavte kávovar na místní tvrdost vody, aby bezvadně fungoval a nepoškodil se. Pak se na displeji objeví ve správný okamžik výzva, abyste spustili odvápnování.

Příslušná vodárna Vám může poskytnout informaci o tvrdosti místní vody.



Od výrobce je přednastavený stupeň tvrdosti 3.

Na přístroji lze nastavit čtyři stupně tvrdosti vody:

°dH	mmol/l	ppm (mg/l CaCO ₃)	nastavení*
0 – 8,4	0 – 1,5	0 – 150	měkká 1
8,4 – 14	1,5 – 2,5	150 – 250	střední 2
14 – 21	2,5 – 3,7	250 – 375	tvrdá 3
> 21	> 3,7	> 375	velmi tvrdá 4

* Stupně tvrdosti na displeji se mohou lišit od označení tvrdosti vody ve Vaší zemi. Pro nastavení kávovaru na tvrdost své vody se **bezpodmínečně** řiďte hodnotami v tabulce.

Nastavení tvrdosti vody

- Stiskněte .
 - Tlačítka se šipkou \wedge / \vee zvolte menu nastavení  a stiskněte **OK**.
 - Zvolte tvrdost vody a stiskněte **OK**.
 - Zvolte stupeň tvrdosti a stiskněte **OK**.
- Nastavení se uloží.

Naplnění zásobníku na vodu

⚠ Vodu **denně** vyměňujte, abyste předešli množení choroboplodných zárodků.

Zásobník na vodu plňte výhradně čerstvou, studenou pitnou vodou. Horká nebo teplá voda a jiné kapaliny mohou kávovar poškodit.

Nepněte zásobník na vodu minerální vodou. Kávovar by se tím silně zavápnil a poškodil.



- Otevřete víko na levé straně kávovaru.
- Vyměňte zásobník na vodu směrem nahoru.
- Naplňte zásobník na vodu až po značku "max." čerstvou, studenou pitnou vodou .
- Zásobník na vodu opět nasadte a zavřete víko.

Dbejte na to, aby bylo ucho zásobníku na vodu vpravo, aby se víko dobře zavřelo.

Jestliže zásobník na vodu trochu vychnívá nebo je usazený šikmo, zkontrolujte, zda je správně nasazený nebo zda není znečištěná odstavňá plocha zásobníku. Mohla by vytékat voda. Vyčistěte případně odstavňou plochu zásobníku na vodu.

Naplnění zásobníku na zrnkovou kávu

Kávu nebo espresso můžete připravovat z celých pražených kávových zrn, která kávovar pro každou porci čerstvě namleje. Za tím účelem naplňte zásobník na zrnkovou kávu kávovými zrny.

Alternativně můžete připravovat kávové nápoje z již namleté kávy (viz "Kávové nápoje z mleté kávy").

Pozor! Nebezpečí poškození mlýnku!
Zásobník na zrnkovou kávu plňte výhradně praženými kávovými zrny. Zásobník na zrnkovou kávu neplňte mletou kávou.

Do zásobníku na zrnkovou kávu nelijte tekutiny.

Pozor! Cukr kávovar zničí!

Zásobník na zrnkovou kávu neplňte kávovými zrny upravenými nebo ochucenými cukrem, karamellem apod. ani tekutinami obsahujícími cukr.

Nepoužívejte surovou kávu (zelená, nepražená kávová zrna) nebo kávové směsi obsahující surovou kávu. Surová káva je velmi tvrdá a obsahuje ještě zbytkovou vlhkost. Mlýnek kávovaru by se mohl poškodit již při prvním mletí.

Tip: Surovou kávu můžete namlít mlýnkem na ořechy nebo semena. Takové mlýnky mají zpravidla rotační nerezový nůž. Namletou surovou kávu pak dávejte **po porcích** do zásobníku na mletou kávu a připravte požadovaný kávový nápoj (viz "Kávové nápoje z mleté kávy").

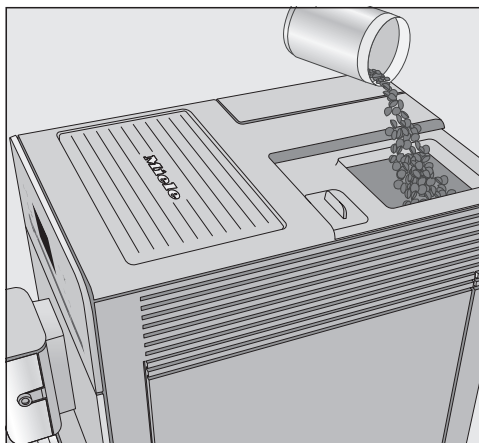

- Odejměte víko zásobníku na zrnkovou kávu.
- Naplňte zásobník na zrnkovou kávu kávovými zrny.
- Nasadte opět víko.

Zapnutí a vypnutí

Zapnutí kávovaru

- Stiskněte tlačítko zap./vyp. 

Přístroj se rozehřeje a propláchne rozvody. Z centrálních trysek vyteče horká voda.

Když se na displeji zobrazuje Zvolit nápoj., můžete připravovat nápoje.

Když má kávovar již provozní teplotu, rozvody se při zapnutí nepropláchnou.

Pokud nestisknete žádné tlačítko nebo neprovedete žádné ošetrovací programy, přibližně po 7 minutách se z důvodu úspory energie vypne displej. Diody LED vpravo blikají, dokud je kávovar zapnutý.

- Pro aktivaci kávovaru a opětovnou přípravu nápojů stiskněte některé ze sensorových tlačítek.

Vypnutí kávovaru

- Stiskněte tlačítko zap./vyp. 

Pokud se připravoval kávový nápoj, propláchnou se před vypnutím rozvody kávy.

Jestliže jste připravili nápoj s mlékem, zobrazuje se na displeji Rozvody mléka zasunout do odkapávacího plechu..

- Jakmile nasadíte rozvody mléka do odkapávacího plechu, stiskněte OK.

Pokud se rozvody mléka před vypnutím nepropláchnou, musí být propláchnuty při dalším zapnutí.

Při delší nepřítomnosti

Předtím, než kávovar nebudete delší dobu používat, např. na dobu dovolené:

- Vyprázdněte odkapávací misku, nádobu na kávovou sedlinu a zásobník na vodu.
- Důkladně vyčistěte všechny součásti včetně spařovací jednotky.
- Vytáhněte případně síťovou zástrčku, abyste kávovar odpojili od elektrické sítě.

Nastavení centrálních trysek podle výšky šálků

Centrální trysky můžete nastavit podle výšky používaných šálků nebo sklenic. Díky tomu káva nebo espresso tak rychle nevychladnou a zůstane déle zachovaná crema.

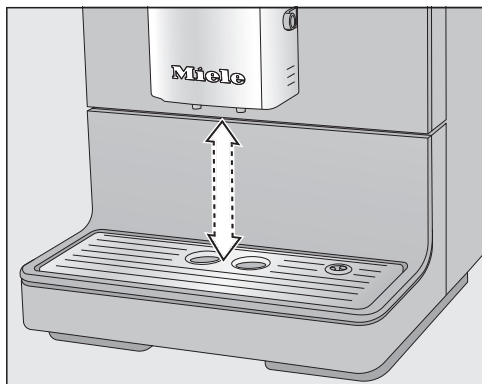

- Vytáhněte centrální trysky dolů až k okraji nádoby.
Nebo zasouvejte centrální trysky nahoru, až se pod ně vejde požadovaná nádoba.

Příprava nápojů

Můžete si vybrat z následujících speciálních káv bez mléka:

- **Ristretto** ☐ je koncentrované, silné espresso. Stejné množství mleté kávy jako u espresa se připravuje s velmi malým množstvím vody.
- **Espresso** ☐ je silná, aromatická káva s tlustou vrstvou pěny barvy lískových oříšků nazývanou crema. Na přípravu espresa používejte prosím zrnkovou kávu praženou speciálně pro přípravu espresa.
- **Káva** ☐ se od espresa liší větším množstvím vody a jiným pražením kávových zrn. Na přípravu kávy používejte prosím příslušně upraženou zrnkovou kávu.
- **Velká káva** je káva se značně větším množstvím vody.

⚠ Nebezpečí popálení a opaření na tryskách!

Vycházející tekutiny a pára jsou velmi horké.

Když z trysek vystupují horké tekutiny nebo pára, nedávejte pod ně části těla.

Nedotýkejte se horkých součástí.

Příprava kávového nápoje



- Postavte šálek pod centrální trysky.
- Zvolte nápoj:
 - espresso ☐
 - káva ☐
 - v položce další nápoje v menu ☰: ristretto nebo velká káva

Zahájí se příprava.

Při prvním provozu první dva kávové nápoje vylijte, aby se ze spařovacího systému odstranily všechny zbytky kávy pocházející z kontroly ve výrobě.

Stornování přípravy

- Pro stornování přípravy znovu stiskněte tlačítko nápoje nebo ☰ pro nápoje z menu další nápoje.

Kávovar ukončí přípravu.

Tip: Jakmile se na displeji zobrazí stop, můžete přípravu stornovat také pomocí OK.

Při přípravě **speciálních káv s mlékem** nebo **dvou porcí jednoho nápoje** můžete jednotlivě stornovat přípravu částí nápoje, když stisknete OK.

Dvě porce

Můžete si také vyžádat dvě porce naráz a připravit je v jednom šálku nebo jimi naplnit dva šálky současně.



- Postavte pod trysky po jednom šálku, abyste naplnili dva šálky současně.
- Stiskněte ☐.
- Zvolte nápoj.

Z centrálních trysek vytečou dvě porce kávového nápoje.

Jestliže po určitou dobu nestisknete žádné z tlačítek nápojů, volba "dvě porce" ☐ se vynuluje.

Příprava nápojů

Konvice na kávu: příprava několika šáleků kávy hned po sobě

Pomocí funkce konvička kávy můžete automaticky postupně připravit několik šáleků kávy (max. 0,75 litru), abyste například naplnili konvici na kávu. Lze tak připravit až šest šáleků.

Funkci konvička kávy můžete použít dvakrát po sobě. Pak je nutná delší, jednu hodinu trvající doba ochlazování kávovaru, aby se přístroj nepoškodil.

- Postavte nádobu dostatečné velikosti pod centrální trysky.
- Stiskněte **☰**.
- Zvolte další nápoje.
- Tiskněte tlačítko se šipkou **^**, dokud nebude podsvícené konvička kávy. Stiskněte **OK**.
- Tiskněte tlačítko se šipkou **^v**, dokud nebude podsvícený požadovaný počet šáleků (3 až 6). Stiskněte **OK**.
- Řiďte se pokyny, které se zobrazují na displeji.

Každá porce kávy se namele, spaří a vydá zvlášť. Na displeji se při tom zobrazuje průběh.

Stornování konvička kávy

- Stiskněte **☰**.

Příprava konvička kávy se stornuje.

Kávové nápoje z mleté kávy

Pro kávové nápoje z již namleté zrnkové kávy dávejte mletou kávu do zásobníku na mletou kávu po porcích.

Můžete tak například připravit kávu bez kofeinu, ačkoli je zásobník na zrnkovou kávu naplněný kávovými zrny s kofeinem.

Z mleté kávy můžete vždy připravit jen **jednu** porci kávy nebo espresa.

Do zásobníku na mletou kávu dejte **maximálně 12 g**. Pokud zásobník na mletou kávu naplníte příliš velkým množstvím mleté kávy, spařovací jednotka ji nedokáže vylisovat.

Naplnění mletou kávou

Kávovar použijte všechnu mletou kávu, kterou jste ho naplnili, pro nejbližší přípravu kávy.

- Stiskněte **☰** a zvolte další nápoje.
- Tlačítka se šipkou **^v** zvolte mletá káva a stiskněte **OK**.

Na displeji se objeví Naplnit mletou kávu a zvolit nápoj..

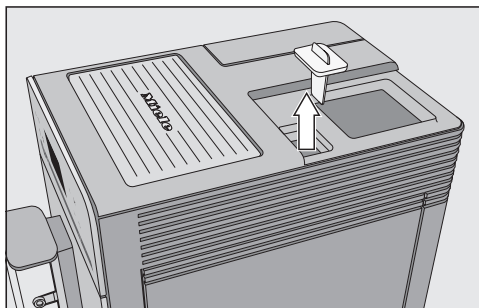

- Nejprve sundejte víko zásobníku na zrnkovou kávu a pak uzávěr zásobníku na mletou kávu.

Do zásobníku na mletou kávu dejte **max. 12 g.**

- Dejte mletou kávu do zásobníku na mletou kávu a zase ho uzavřete.
- Nasadte opět víko zásobníku na zrnkovou kávu.
- Postavte šálek pod centrální trysky.
- Zvolte nápoj.

Připraví se kávový nápoj.

Příprava horké vody (CM5400, CM5500)

⚠ Pozor! Nebezpečí popálení a opaření o centrální trysky! Vystupující voda je velmi horká.

Uvědomte si, že horká voda není vhodná na přípravu černého čaje.

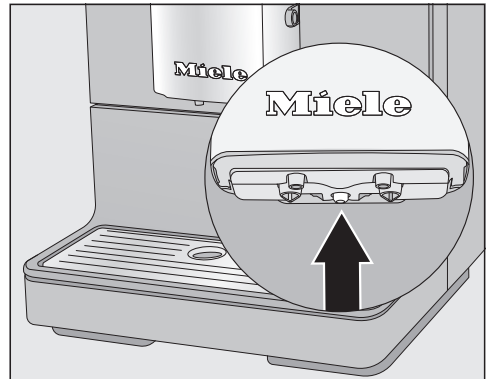

- Postavte vhodnou nádobu doprostřed pod centrální trysky.
- Stiskněte \equiv a zvolte další nápoje.
- Zvolte horká voda a stiskněte OK.

Horká voda nateče do nádoby pod centrálními tryskami.

- Stiskněte OK, chcete-li přípravu předčasně ukončit.

Příprava nápojů

Příprava nápojů z profilu (CM5400, CM5500)

Svoje nápoje můžete individuálně přizpůsobit své chuti a uložit v profilu.

Pokud již máte založený vlastní profil (viz "Profily"), můžete ho vybrat pro přípravu vlastních nápojů.

- Stiskněte **☰** a zvolte profily.
- Zvolte požadovaný profil a stiskněte **OK**.

Název zvoleného profilu se zobrazuje nahoře na displeji.

Nyní můžete připravit svůj nápoj.

Příprava kávových nápojů s mlékem

⚠ Pozor! Nebezpečí popálení a opaření na centrálních tryskách! Vycházející tekutiny a pára jsou velmi horké.

Používejte výhradně mléko bez přísad. Přísady, které většinou obsahují cukr, by zalepily rozvody mléka. Kávovar by se poškodil.

Po fázi rozehrívání se v centrálních tryskách zahřeje nasáté mléko párou a potom se vzduchem napění na mléčnou pěnu.

Pokud jste mléko delší dobu nepřipravovali, před prvním odběrem nápoje propláchněte rozvody mléka. Tak z nich odstraníte případné choroboplodné zárodky.

Můžete si vybrat z následujících speciálních káv s mlékem:

- **Kapučino** ☕ je tvořeno asi dvěma třetinami mléčné pěny a jednou třetinou espressa.
- **Latte macchiato** ☕ tvoří po jedné třetině horké mléko, mléčná pěna a espressa.
- **Káva latte** ☕ se připravuje z horkého mléka a espressa.

Kromě toho můžete připravit **horké mléko a mléčnou pěnu**.

Tip: Aby měla mléčná pěna perfektní konzistenci, používejte studené kravské mléko (< 10 °C) s obsahem bílkoviny nejméně tři procenta.

Tučnost mléka můžete zvolit podle svých osobních preferencí. S plnotučným mlékem (obsah tuku min. 3,5 %) bude mléčná pěna o něco krémovější.

Použití mléka z krabice nebo jiných prodejních obalů

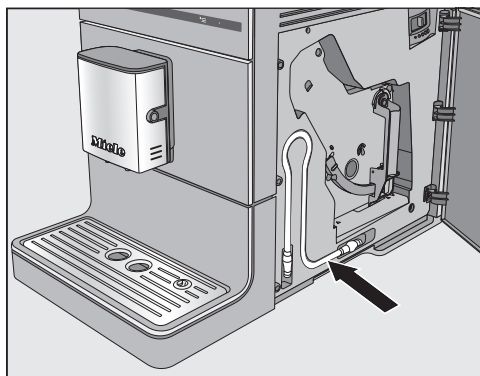

Hadička pro krabicové mléko nebo mléko z jiných prodejních obalů může být uložena za dvířky přístroje.

Příprava kávových nápojů s mlékem

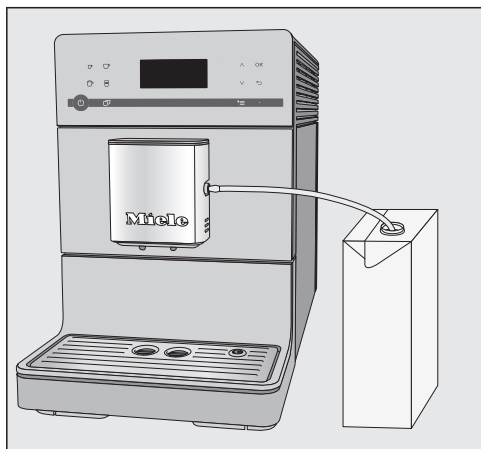

Příprava nápojů s mlékem

- Postavte vhodnou nádobu pod centrální trysku.
- Zvolte nápoj:
 - kapučíno ☐
 - latte macchiato ☐
 - v položce další nápoje v menu ☰:
káva latte, horké mléko, mléčná pěna

Připraví se nápoj.

- Nasadte hadičku na mléko do úchyty na centrálních tryskách.
- Postavte nádobu s mlékem vedle kávovaru.
- Zavěste hadičku na mléko do nádoby. Dbejte na to, aby byla hadička ponořená dostatečně hluboko do mléka.

Tip: V nerezové nádobě na mléko Miele se mléko udrží déle studené. Dobře napěnit se dá totiž jen studené mléko (< 10 °C).

Nádobu na mléko MB-CM obdržíte v internetovém obchodě Miele, u servisní služby Miele nebo u Vašeho specializovaného prodejce Miele.

Když je káva namletá na správnou jemnost, teče káva nebo espresso do šálku a současně vzniká jemná crema. Ideální crema má hnědou barvu lískových oříšků.

Vámi nastavená jemnost mletí je účinná pro přípravu všech kávových nápojů.

Podle následujících charakteristik poznáte, zda musíte změnit jemnost mletí.

Mletí je nastavené na **příliš hrubý** stupeň, když

- espresso nebo káva příliš rychle teče do šálku,
- je crema velmi světlá a nestálá.

Zvyšte stupeň jemnosti mletí, aby se kávová zrna namlela více na jemno.

Mletí je nastavené na **příliš jemný** stupeň, když

- espresso nebo káva teče do šálku jen po kapkách,
- je crema tmavě hnědá.

Snižte stupeň jemnosti mletí, aby se kávová zrna namlela více na hrubo.

Abyste nepoškodili mlýnek, dbejte následujícího:

Změňte nastavení jemnosti mletí vždy jen o jeden stupeň.

Pro další postupnou změnu jemnosti mletí nechte namlít kávová zrna znovu.

- Otevřete dvířka přístroje.

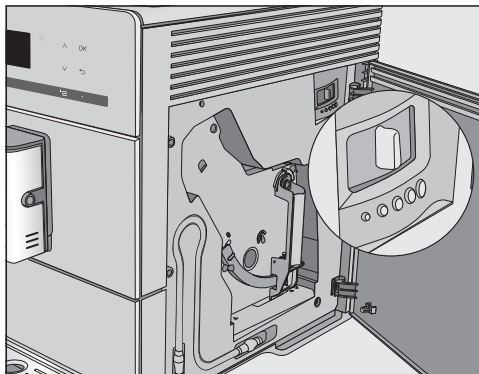

- Posuňte páčku pro nastavení jemnosti mletí maximálně o jeden stupeň doleva (jemné mletí) nebo doprava (hrubé mletí).
- Zavřete dvířka přístroje.
- Připravte kávový nápoj.

Pak můžete znovu nastavit jemnost mletí.

Změněná jemnost mletí bude účinná až po druhém odběru kávy.

Namleté množství, teplota spařování a předspaření

Pro každý nápoj můžete individuálně nastavit namleté množství, teplotu spařování a předspaření. K tomu zvolte nejprve nápoj v menu parametr a pak můžete upravit parametry nápoje.

- Stiskněte **☰** a zvolte parametr.
- Zvolte nápoj a stiskněte **OK**.

Zobrazí se aktuální nastavení parametrů namleté množství, teplota spařování a předspaření pro tento nápoj.

- Zvolte namleté množství, spařovací teplota nebo předspaření.
- Zvolte požadované nastavení a stiskněte **OK**.

Nastavení se uloží.

Namleté množství

Kávovar může namlet a spařit 6–14 g kávových zrn na šálek. Čím více mleté kávy se spaří, tím silnější je kávový nápoj.

Podle následujících charakteristik poznáte, zda musíte změnit namleté množství:

Namleté množství je **příliš malé**, když

- espresso nebo káva příliš rychle teče do šálku,
- je crema velmi světlá a nestálá,
- má káva nebo espresso nevýraznou chuť.

Zvyšte namleté množství, aby se spařovalo více mleté kávy.

Namleté množství je **příliš velké**, když

- espresso nebo káva teče do šálku jen po kapkách,

- je crema tmavě hnědá,
- má káva nebo espresso hořkou chuť.

Snižte namleté množství, aby se spařovalo méně mleté kávy.

Tip: Když se Vám zdá kávový nápoj příliš silný nebo příliš hořký, vyzkoušejte jiný druh zrnkové kávy.

Teplota spařování

Ideální teplota spařování závisí

- na použitém druhu kávy,
- na tom, zda se připravuje espresso nebo káva, a
- na místním atmosférickém tlaku.

Tip: Ne každá káva snáší vysoké teploty. Některé druhy reagují citlivě, takže tím může utrpět vytvořená crema a chuť.

Předspaření namleté kávy

Při předspařování se mletá káva po namletí nejprve zvlhčí trochou horké vody. Zbývající množství vody se po krátké době protlačí přes navlhčenou mletou kávu. Tím se z kávy lépe uvolní aromatické látky.

Můžete nastavit krátké nebo dlouhé předspaření nebo funkci "předspaření" také vypnout.

Ve stavu při expedici od výrobce je "předspaření" vypnuté.

Chuť kávového nápoje velmi závisí vedle druhu kávy také na množství vody. Množství vody pro všechny kávové nápoje a pro horkou vodu můžete přizpůsobit velikosti svých šálek a používanému druhu kávy. Množství mleté kávy se přitom nezmění.

Pro speciální kávy s mlékem můžete vedle množství espresa nebo kávy upravit podle svého přání také podíly mléka a mléčné pěny. Stejně tak můžete změnit velikosti porcí horkého mléka a mléčné pěny.

Pro každý nápoj lze naprogramovat maximálně možné množství. Když je ho dosaženo, příprava se zastaví. Pak se pro tento nápoj uloží maximálně možné množství.

Když se během přípravy vyprázdní zásobník na vodu, kávovar ukončí programování množství. Množství nápoje se **neuloží**.

Máte dvě možnosti, jak zahájit programování množství:





- tlačítka nápojů, když připravujete kávový nápoj, nebo
- když vyvoláte množství nápoje v menu parametr.

CM5400, CM5500: Změněné množství nápoje se vždy uloží v aktuálním profilu. Název aktuálního profilu se zobrazuje vlevo nahoře na displeji.

Stornování programování množství

- Znovu stiskněte tlačítko nápoje nebo  pro nápoje z menu další nápoje.

Změna množství nápoje při jeho přípravě

Množství espresa , kávy , kapučína  a latte macchiato  můžete upravit a uložit hned při přípravě.

- Postavte šálek pod centrální trysky.
- Tiskněte sensorové tlačítko požadovaného nápoje, dokud se na displeji nezobrazí změnit.

Když je zahájeno programování množství, zazní akustický signál. (K tomu musí být zapnuté signální tóny – viz "Hlasitost".)

Připraví se požadovaný nápoj a na displeji se objeví uložit.

- Až bude nádoba naplněná podle Vašeho přání, stiskněte **OK**.

Když chcete změnit množství nápoje pro kávové speciality s mlékem, tak se během přípravy postupně ukládají složky nápoje.

- Až bude množství příslušné složky odpovídat Vašemu přání, stiskněte **OK**.

Od tohoto okamžiku se bude tento nápoj připravovat v naprogramovaném složení a množství.

Množství nápoje

Změna množství nápoje v menu parametr

Množství **velké kávy, kávy latte, horkého mléka a mléčné pěny** můžete upravit jen prostřednictvím menu "parametry".

- Postavte vhodnou nádobu pod centrální trysky.
- Stiskněte **'≡** a zvolte parametr.
- Zvolte požadovaný nápoj.
- Zvolte množství nápoje a stiskněte **OK**.

Odtud je postup identický s programováním množství při přípravě nápoje.

(CM5400, CM5500)

Když kávovar používáte spolu s dalšími lidmi, kteří mají jiné chutě a mají kávu rádi jinak než Vy, můžete navíc k profilu Miele založit dva individuální profily.

V každém profilu můžete individuálně přizpůsobit nastavení pro kávové nápoje (množství nápoje, namleté množství, teplotu spařování a předspaření).

Název aktuálního profilu se zobrazuje vlevo nahoře na displeji.

Vyvolání profilů

- Stiskněte **☰** a zvolte profily.

Můžete vytvořit profil.

Pokud již máte založený profil navíc k profilu Miele, máte také následující volby:

- **vybrat profil** z profilů, které již byly v přístroji založeny.
- **změnit profil**, abyste nastavili, zda se kávovar vždy automaticky opět vrátí k profilu Miele, nebo zda si zachová naposledy nastavený profil.
- **změnit název**, když se má změnit název některého profilu.
- **vymazat profil**, když se má některý profil vymazat.

Stisknutím **↶** se dostanete do nejbližší vyšší úrovně menu. Když stisknete **☰**, vrátíte se do menu nápojů.

Vytvořit profil

- Tlačítka se šipkou **^v** zvolte vytvořit profil a stiskněte **OK**.

Na displeji se zobrazují písmena, která můžete vybírat tlačítka se šipkou. Tlačítka se šipkou můžete vybírat také číslice a psaní velkými a malými písmeny.

- Tisknutím tlačítek se šipkou **^v** vyberte znak. Stiskněte **OK**.

Znak se objeví v řádku výše.

- Opakujte postup, dokud se v horním řádku displeje nebude zobrazovat požadovaný název.

Tip: Tlačítkem **↶** můžete vymazat naposledy zadaný znak.

Když jste zadali název profilu a chcete ho uložit,

- označte tlačítka se šipkou **^v** zatržítko **✓** a stiskněte **OK**.

Jestliže svoje zadání nechcete uložit,

- tiskněte **↶**, dokud se nevymažou všechny znaky a na displeji se neobjeví předchozí menu.

Naposledy vytvořený profil je vybrán jako aktuální profil.

Profily

Zvolit profil

Tuto položku lze vybrat jen tehdy, když již byl založen profil navíc ke standardnímu profilu Miele.

- Tlačítka se šipkou $\wedge \vee$ zvolte zvolit profil a stiskněte **OK**.
- Tlačítka se šipkou $\wedge \vee$ zvolte profil a stiskněte **OK**.

Název aktuálního profilu se zobrazuje vlevo nahoře na displeji.

Změnit profil

Kávovar můžete nastavit tak, aby se po každém odběru nápoje vždy znovu automaticky vrátil k profilu Miele a při zapnutí byl vždy aktivní profil Miele, nebo aby zachoval naposledy zvolený profil.

- Zvolte změnit profil a stiskněte **OK**.

Nyní máte tyto možnosti:

- ručně: Vybraný profil zůstane aktivní tak dlouho, dokud nevyberete jiný profil.
- po přípravě: Po každém odběru nápoje přístroj opět automaticky přejde k profilu Miele.
- zároveň zapnout: Při každém zapnutí přístroje přístroj automaticky zvolí profil Miele nezávisle na tom, který profil byl vybrán před posledním vypnutím.
- Zvolte požadovanou volbu a stiskněte **OK**.

Změnit název

Tuto položku lze vybrat jen tehdy, když již byl založen profil navíc ke standardnímu profilu Miele.

- Tlačítka se šipkou $\wedge \vee$ zvolte změnit název a stiskněte **OK**.
- Nyní postupujte stejně jako při vytváření profilu:
 - pro vymazání znaku zvolte \leftarrow ,
 - pro zadání nových znaků označte příslušný znak a potvrďte ho pomocí **OK**,
 - změněný název uložte výběrem \checkmark a stisknutím **OK**.

Vymazat profil

Tuto položku lze vybrat jen tehdy, když již byl založen profil navíc ke standardnímu profilu Miele.

- Tlačítka se šipkou $\wedge \vee$ zvolte vymazat profil a stiskněte **OK**.
- Zvolte profil, který se má vymazat.
- Zvolte **ano** a pak stiskněte **OK**.

Profil se vymaže.

Vyvolání menu "nastavení"

- Stiskněte **☰**.
- Tlačítkem se šipkou **^** zvolte nastavení a pak stiskněte **OK**.

Nyní můžete zkontrolovat nebo změnit nastavení.

Podle zatržítka **✓** za příslušnou položkou poznáte, které nastavení je momentálně aktivní.

Stisknutím **↶** se dostanete do nejbližší vyšší úrovně menu.

Stisknutím **☰** se opět dostanete k Zvolit nápoj..

Změna a uložení nastavení

Zobrazuje se menu nastavení.



- Tlačítka se šipkou **^**/**v** zvolte nastavení, které chcete změnit. Stiskněte **OK**.
- Tiskněte tlačítka se šipkou **^**/**v**, dokud nebude podsvícená požadovaná položka. Stiskněte **OK**.

Nastavení se uloží.

Nastavení

Přehled možných nastavení

Nastavení z výroby příslušné položky menu je vyznačeno pomocí *.

položka menu	možná nastavení
jazyk 	deutsch*, další jazyky země
časovač	vypnout po (0:30)*
eko mód	zap.* / vyp.
info	počet nápojů – celkový počet káv / celkový počet nápojů / espresso / káva / kapučíno / Latte macchiato / ristretto / velká káva / káva Latte / horké mléko / mléčná pěna / horká voda (jen u CM5400, CM5500) porce do – odvápnění přístroje / odmaštění spařovací jednotky
zablokování zprovoznění 	zap. / vyp.*
tvrdost vody	měkká 1 střední 2 tvrdá 3* velmi tvrdá 4
displej - jas	nastavit jas
hlasitost	signální tóny tón tlačítek
prodejce	výstavní režim (zap. / vyp.*)
nastavení z výroby	neresetovat vrátit zpět

Jazyk

Můžete vybrat svůj jazyk a svou zemi pro všechny texty na displeji.

Tip: Pokud jste se přehlédli a nastavili chybný jazyk, prostřednictvím symbolu  znovu vyhledejte položku "jazyk".

Časovač: vypnout po

Když nestisknete žádné tlačítko nebo nepřipravíte žádný nápoj, kávovar se pro úsporu energie po 30 minutách vypne.

Toto přednastavení můžete změnit tlačítky se šipkou \vee/\wedge a zvolit dobu mezi 15 minutami a 9 hodinami.

Eko mód

Eko mód je režim energetických úspor.

Když je zapnutý eko mód, kávovar se před přípravou nápoje pokaždé znovu nahřívá. Příprava trvá trochu déle.

Když je eko mód vypnutý, spotřebovává se mnohem více energie. Kávovar se nahřeje při první přípravě po zapnutí. Potom přístroj zůstává zahřátý a nápoje lze odebírat s krátkou dobou čekání.

Na displeji se objeví hlášení ke změněné spotřebě energie.

Informace (zobrazení informací)

V položce menu info si můžete nechat zobrazit počet připravených porcí jednotlivých nápojů.

Kromě toho se můžete podívat, zda je ještě možných více než 50 porcí do dalšího odvápnování nebo dalšího odmašťování spařovací jednotky (porce do).

Tip: Pro opětovný návrat k předchozímu zobrazení na displeji stiskněte OK.

Zablokování kávovaru (zablokování zprovoznění)

Kávovar můžete zablokovat, takže ho nebudou moci používat nepovolané osoby, např. děti.

Dočasná deaktivace zablokování zprovoznění

Dokud se na displeji zobrazuje hlášení Pro odblokování stisknout tlačítko OK na 6 vteřin.,

■ tiskněte po dobu 6 sekund OK.

Jakmile se kávovar vypne, bude přístroj zase zablokovaný.

Nastavení

Tvrдость vody

Informace k tvrđosti vody najdete v kapitole "Tvrđost vody".

Jas displeje

Tlačítky se šípkou $\wedge \vee$ měníte jas displeje.

Hlasitost

Tlačítky se šípkou $\wedge \vee$ můžete nastavit hlasitost signálních tónů a tónů tlačítek.

Tip: Pro vypnutí tónů tiskněte tlačítko se šípkou \vee , až již nebude vyplněný žádný segment a objeví se vypnuto.

Nastavení z výroby

Nastavení kávovaru můžete vrátit na stav platný při expedici od výrobce.

Počet odběrů nápojů a stav přístroje (odběry do odvápnění přístroje, ... odmaštění spařovací jednotky) se nevynulují.

Nastavení platná při expedici od výrobce najdete v odstavci "Přehled možných nastavení".

Následující nastavení se **nevynulují**:

- jazyk
- profily a jejich nápoje

Výstavní provoz (prodejce)

Pro soukromé používání tuto funkci nepotřebujete.

Pomocí funkce **prodejce** je možno kávovar prezentovat v obchodě nebo ve výstavních prostorách. Přístroj je přitom osvětlený, ale nelze připravovat nápoje nebo provádět akce.

Když aktivujete výstavní provoz, nemůžete kávovar vypnout tlačítkem zap./vyp. \odot .





Kávovar pravidelně čistěte, abyste zabránili vytváření choroboplodných zárodků.

Přehled intervalů čištění

Doporučený interval čištění	Co musím vyčistit / ošetřit?
denně (na konci dne)	zásobník na vodu
	nádoba na kávovou sedlinu
	odkapávací miska a odkapávací plech
1 x týdně (při silném znečištění častěji)	centrální trysky se zabudovaným cappuccinatorem
	spařovací jednotka
	vnitřní prostor pod spařovací jednotkou a odkapávací miskou
	plášť (zvláště důležité hned po odvápnění)
	rozvody mléka
1 x za měsíc	zásobník na zrnkovou kávu a zásobník na mletou kávu
po výzvě	odmastit spařovací jednotku (jednou čisticí tabletou)
	odvápnit přístroj (jednou odvápnovací tabletou)

Čištění a ošetřování

 Nbezpečí popálení o horké součásti nebo horkými tekutinami! Než budete kávovar čistit, nechte ho vychladnout. Uvědomte si, že voda v odkapávací misce může být velmi horká.

 Nepoužívejte parní čisticí zařízení. Pára se může způsobit zkrat.

Pravidelné čištění přístroje je velmi důležité, protože zbytky kávy rychle plesniví. Zbytky kávy mohou zksat a mohou se ucpat rozvody mléka.

Všechny povrchy jsou náchylné na poškrábání. U skleněných ploch mohou vést škrábance také k rozbití. Všechny povrchy se mohou zabarvit, pokud přijdou do styku s nevhodnými čisticími prostředky. Při odvápnování dbejte na okamžité utírání případných stříkanců!

Aby se zabránilo poškození povrchů, nepoužívejte při čištění

- čisticí prostředky obsahující sodu, čpavek, kyseliny a chlor,
- čisticí prostředky obsahující rozpouštědla,
- čisticí prostředky na odstranění vodního kamene,
- čisticí prostředky na nerez,
- čisticí prostředky pro myčky nádobí,
- čisticí prostředky na sklo,
- čisticí prostředky na pečicí trouby,
- prostředky na drhnutí, např. prášek na drhnutí, tekutý písek a drsné houbičky,
- tvrdé odírací houbičky jako např. houbičky na hrnce, kartáče nebo upotřebené houbičky obsahující ještě zbytky drhnoucích prostředků,
- odstraňovače nečistot,
- ostré kovové škrabky.

Čištění ruční nebo v myčce nádobí

Uvědomte si: spařovací jednotka **není** vhodná pro mytí v myčce nádobí.

Čistěte spařovací jednotku výhradně ručně teplou vodou **bez čisticího prostředku**.

Na většině součástí, které **nejsou** vhodné pro mytí v myčce nádobí, je umístěný piktogram.



Následující součásti byste měli čistit výhradně **ručně**:

- nerezový kryt centrálních trysek
- spařovací jednotku
- víko zásobníku na zrnkovou kávu
- spodní panel

Následující součásti jsou **vhodné pro čištění v myčce**:

Teplota zvoleného programu myčky nádobí smí být maximálně 55 °C!

Stykem s přírodními barvivy obsaženými např. v mrkvi, rajčatech a kečupu se mohou v myčce nádobí zabarvit plastové součásti. Toto zabarvení nemá vliv na pevnost součástí.

- odkapávací miska a víko
- odkapávací plech
- nádoba na kávovou sedlinu
- zásobník na vodu
- centrální trysky (bez krytu z nerez oceli)

Čištění a ošetřování

Odkapávací miska, nádoba na kávovou sedlinu a odkapávací plech

Odkapávací misku a nádobu na kávovou sedlinu čistěte **denně**, abyste zabránili tvorbě zápachů a plísní.

Nádoba na kávovou sedlinu je umístěná v odkapávací misce. V nádobě na kávovou sedlinu je většinou také trochu vody z mytí.

Když jsou odkapávací miska anebo nádoba na kávovou sedlinu plné a musí být vyprázdněny, kávovar to ohlásí na displeji. Vyprázdněte pak odkapávací misku a nádobu na kávovou sedlinu.

Nebezpečí popálení!

Jestliže se kávovar právě proplachoval, před vyjmutím odkapávací misky chvíli počkejte. Ještě odtéká voda z mytí.

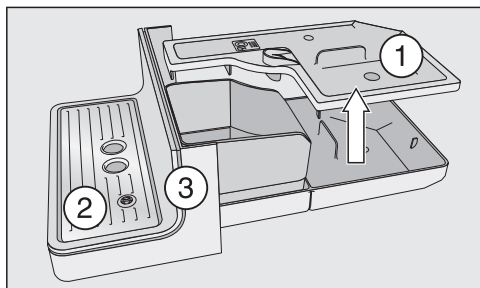

- Opatrně vytáhněte odkapávací misku z kávovaru. Odejměte víko ①.
- Vyprázdněte odkapávací misku a nádobu na kávovou sedlinu.
- Odejměte odkapávací plech ② a spodní panel ③.
- Všechny díly vyčistěte.

Spodní panel čistěte výhradně ručně teplou vodou s trochou mycího prostředku.

Všechny ostatní součásti jsou vhodné pro mytí v myčce nádobí.

- Vyčistěte vnitřní prostor přístroje pod odkapávací miskou.
- Všechny součásti opět složte a zasuňte odkapávací misku do kávovaru.

Dbejte na to, aby byla odkapávací miska zasunuta do přístroje až na doraz.

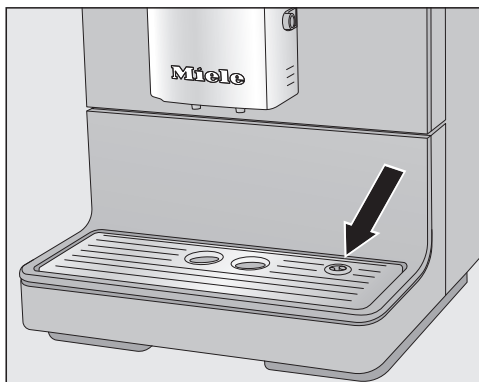

- Dbejte na to, aby byl odkapávací plech nasazený správně (viz obrázek).
- Vyčistěte prostor pod kávovarem. Při vytahování odkapávací misky se může dostat voda pod přístroj.

Čištění zásobníku na vodu

Vodu denně vyměňujte, abyste předešli množení choroboplodných zárodků.

Dbejte na to, aby byl čistý ventil, spodní plocha zásobníku na vodu a odstavná plocha na kávovaru. Jen tak lze zásobník na vodu správně nasadit.

- Vyjměte zásobník na vodu.
- Vyčistěte zásobník na vodu v myčce nádobí nebo ručně teplou vodou s trochou mycího prostředku. Zásobník na vodu vysušte.
- Pečlivě vyčistěte a osušte odstavnou plochu v kávovaru, především prohlubně.
- Nasadte opět zásobník na vodu.

Centrální trysky se zabudovaným cappuccinatore

Nerezový kryt centrálních trysek čistěte výhradně **ručně** teplou vodou s trochou mycího prostředku.

Všechny ostatní součásti jsou vhodné pro mytí v myčce nádobí.

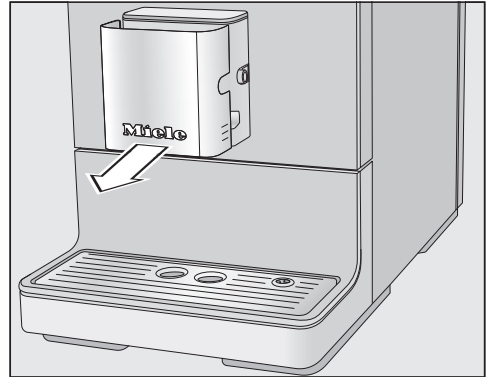

- Odejměte kryt z nerez oceli dopředu.

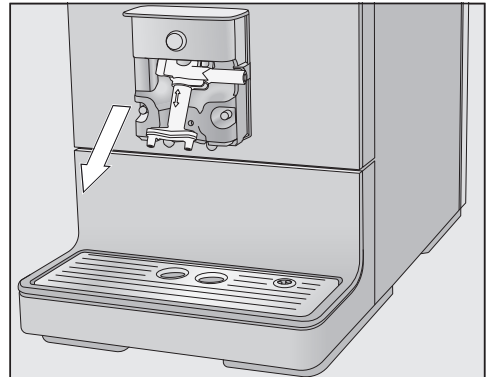

- Vytáhněte výpustní jednotku dolů.

Čištění a ošetřování

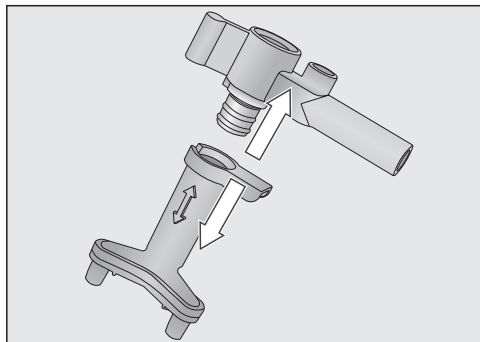

- Uvolněte horní díl s úchytem pro rozvodu mléka z výpustí.
- Všechny součásti důkladně vyčistěte.

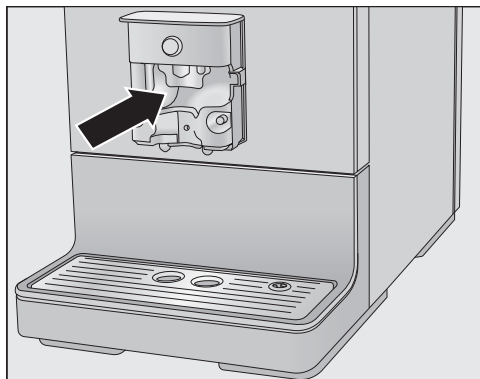

- Vyčistěte plochu na centrálních tryskách a výpusti kávy vlhkou houbovou utěrkou.

Ucpané přípojky rozvodů mléka vyčistěte dodaným čistícím kartáčkem pod tečou vodou:

- Zasuňte k tomu čistící kartáček do přípojky. Pohybujte kartáčkem sem a tam, dokud neodstraníte všechny zbytky mléka.

Smontování centrálních trysek

Výpustní jednotka se dá smontovat snadněji, když předtím všechny jednotlivé díly navlhčíte vodou.

- Složte znovu výpustní jednotku.
- Zasuňte výpustní jednotku do centrálních trysek. Silně tlačte, dokud výpustní jednotka nebude pevně nasazená a doražená bez mezery.
- Nasadte opět nerezový kryt a případně nasadte rozvody mléka.

Rozvody mléka

 Dbejte na pravidelné a důkladné čištění rozvodů mléka. Mléko obsahuje z přirozených důvodů zárodky, které se při nedostatečném čištění rozmnožují. Nečistoty v přístroji mohou ohrozit zdraví.

Rozvody mléka kávovaru se musí přibližně jednou za 5 dnů vyčistit.

Máte dvě možnosti čištění rozvodů mléka:

- Můžete odejmout centrální trysky se zabudovaným cappuccinatore, rozebrat je a umýt v myčce nádobí nebo ručně teplou vodou s trochou mycího prostředku (viz "Centrální trysky se zabudovaným cappuccinatore").
- Nebo rozvody mléka vyčistíte ošetřovacím programem čištění rozvodů mléka a čisticím prostředkem na rozvody mléka (viz "Programy ošetření" – "Čištění rozvodů mléka").

Tip: Navíc k obvyklému týdennímu čištění doporučujeme jednou za měsíc provést alternativní možnost čištění. Když například jednou za týden čistíte manuálně, tak byste měli jednou za měsíc provést ošetřující program čištění rozvodů mléka. Kombinací se rozvody mléka vyčistí optimálně.

Zásobník na zrnkovou kávu a zásobník na mletou kávu

 Nebezpečí úrazu na mlýnku!
Před čištěním zásobníku na zrnkovou kávu vytáhněte elektrickou zástrčku, abyste kávovar odpojili od elektrické sítě.

Zrnková káva obsahuje tuky, které se usazují na stěnách zásobníku na zrnkovou kávu a mohou bránit toku zrn. Proto zásobník na zrnkovou kávu pravidelně čistěte měkkou utěrkou.

- Otevřete zásobník na zrnkovou kávu.
- Odstraňte zbytky zrnkové kávy.
- Vyčistěte zásobník na zrnkovou kávu suchou, měkkou utěrkou.

Nyní můžete zásobník na zrnkovou kávu opět naplnit zrnkovou kávou.

V případě potřeby vyčistěte zásobník na mletou kávu:

- Otevřete zásobník na mletou kávu a odstraňte zbytky mleté kávy.

Tip: Pro odstranění zbytků kávy vysajte vysavačem zásobník na zrnkovou kávu a zásobník na mletou kávu.

Čištění a ošetřování

Čištění pláště

Nečistoty na plášti odstraňte ihned. Když nečistoty působí na povrchy delší dobu, mohou se povrchy zabarvit.

Dbejte na to, aby se nedostala voda za displej.

Všechny povrchy jsou choulostivé na poškrábání a mohou se zabarvit, když přijdou do styku s nevhodnými čisticími prostředky.

Při odvápnování dbejte na okamžité utírání případných stříkanců!

- Vypněte kávovar.
- Vyčistěte čelní stěnu přístroje čistou houbovou utěrkou, mycím prostředkem na ruční mytí a teplou vodou. Nakonec všechno osušte měkkou utěrkou.

Tip: Plášť můžete čistit také univerzální utěrkou Miele z mikrovlákna.

Programy ošetření

Existují tyto programy ošetření:

- propláchnutí přístroje
- propláchnutí rozvodů mléka
- čištění rozvodů mléka
- odmaštění spařovací jednotky
- odvápnění přístroje

Příslušný program ošetření provedte, když k tomu budete vyzváni na displeji. Další informace najdete na následujících stranách.

Vyvolání menu "ošetřování"

- Stiskněte '≡'.
- Zvolte ošetření a stiskněte OK.

Nyní můžete zvolit program ošetření.

Propláchnutí přístroje

Rozvody vody a kávy kávovaru můžete proplachovat ručně.

Pokud byl připraven kávový nápoj, kávovar se před vypnutím propláchně. Tak se odstraní případné zbytky kávy.

- Stiskněte **☰**.
- Zvolte ošetření a stiskněte **OK**.
- Zvolte propláchnutí přístroje a stiskněte **OK**.

Propláchnou se rozvody.

Případně budete vyzváni, abyste zasunuli rozvody mléka do odkapávacího plechu.

Propláchnutí rozvodů mléka

Rozvody mléka se mohou ucpat zbytky mléka. Proto se rozvody mléka mají pravidelně proplachovat. Když se připravovalo mléko, objeví se nejspoději při vypínání výzva k zasunutí rozvodů mléka do odkapávacího plechu.

Rozvody mléka můžete propláchnout také manuálně.

- Stiskněte **☰**.
- Zvolte ošetření a stiskněte **OK**.
- Zvolte propláchnout rozvody mléka a stiskněte **OK**.

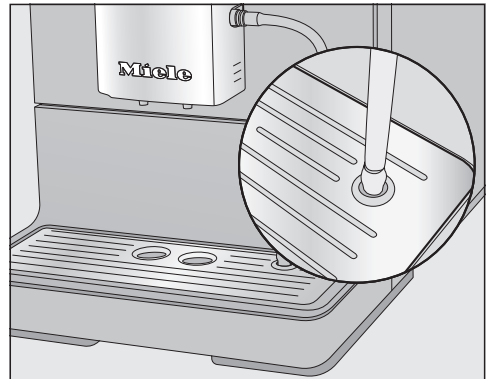

- Pokud k tomu budete vyzváni, nasadíte rozvody mléka do pravého otvoru v odkapávacím plechu.
- Stiskněte **OK**.

Rozvody mléka se propláchnou.

Čištění a ošetřování

Čištění rozvodů mléka ošetřovacím programem

Pro optimální vyčištění doporučujeme používat čisticí prostředek Miele na rozvody mléka. Čisticí prášek na rozvody mléka byl vyvinut speciálně pro kávovary Miele a zabrání tak následným škodám.

Čisticí prostředek na rozvody mléka obdržíte v internetovém obchodě Miele, u servisní služby Miele nebo u Vašeho specializovaného prodejce Miele.

Program ošetření čištění rozvodů mléka trvá asi 5 minut.

- Stiskněte **☰**.
- Zvolte ošetření a stiskněte **OK**.

Proces čištění nelze stornovat. Musí se provést celý proces.

- Zvolte čištění rozvodů mléka a stiskněte **OK**.

Proces se spustí.

- Řiďte se pokyny na displeji.

Na displeji se objeví Rozvody mléka zasunout do čisticího prostředku..

Vytvoření čisticího roztoku:

- Rozpusťte čisticí prášek v nádobě s 200 ml vlažné vody. Roztok míchejte lžičkou, dokud se prášek úplně nerozpustí.

Postup čištění:



- Postavte nádobu vedle kávovaru a zavěste rozvody mléka do čisticího roztoku. Dbejte na to, aby byly rozvody mléka ponořeny dostatečně hluboko do čisticího roztoku.
- Stiskněte **OK**.
- Řiďte se dalšími pokyny na displeji.

Po propláchnutí je proces čištění ukončen.

Tip: Případné zbytky čisticí kapaliny na rozvodech mléka opláchněte pod tekoucí vodou.

Odmaštění spařovací jednotky a vyčištění vnitřního prostoru

Podle toho, jaký obsah tuku má používaný druh kávy, se může spařovací jednotka rychleji ucpat. Aby byly kávové nápoje aromatické a kávovar bezvadně fungoval, musíte pravidelně odmašťovat spařovací jednotku.

Pro optimální vyčištění doporučujeme používat čisticí tablety Miele. Tyto čisticí tablety na odmašťování spařovací jednotky byly vyvinuty speciálně pro kávovary Miele a brání tak následným škodám.

Čisticí tablety obdržíte v internetovém obchodě Miele, u servisní služby Miele nebo u Vašeho specializovaného prodejce Miele.

Program ošetření "odmaštění spařovací jednotky" trvá asi 15 minut.

Po 200 porcích se na displeji objeví Odmastit spařovací jednotku a vyčistit vnitřní prostor..

- Pro potvrzení hlášení stiskněte **OK**.

Hlášení se objevuje v pravidelných intervalech. Když je dosaženo maximálního možného počtu odběrů nápojů, kávovar se zablokuje.

Pokud v tomto okamžiku nechcete provést ošetřovací program, můžete kávovar vypnout. Kávové nápoje budete moci znovu připravovat až po odmaštění spařovací jednotky.

Spuštění "odmaštění spařovací jednotky"

Na odmaštění spařovací jednotky potřebujete jednu čisticí tabletu.

- Stiskněte **☰**.

- Zvolte ošetření a stiskněte **OK**.
- Zvolte odmaštění spařovací jednotky.

Proces čištění nelze stornovat. Musí se provést celý proces.

- Stiskněte **OK**.

Proces se spustí.

- Řiďte se pokyny na displeji.

Čištění spařovací jednotky a vnitřního prostoru

Čistěte spařovací jednotku výhradně **ručně** teplou vodou **bez čisticího prostředku**. Pohyblivé součásti spařovací jednotky jsou namazané tukem. Čisticí prostředky by spařovací jednotku poškodily.

Pro dobrou chuť kávy a prevenci vytváření choroboplodných zárodků vyjměte jednou týdně spařovací jednotku a vyčistěte ji pod tekoucí vodou.

Na displeji se objeví Spařovací jednotku umýt pod tekoucí vodou a vyčistit vnitřní prostor..

- Otevřete dvířka přístroje.

Čištění a ošetřování

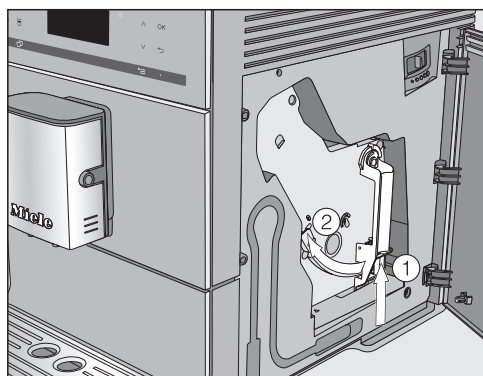

- Podržte stisknuté tlačítko dole na rukojeti spařovací jednotky ① a otočte přitom rukojeť doleva ②.
- Vytáhněte spařovací jednotku opatrně z kávovaru.

Po vytažení spařovací jednotky **neměňte** polohu rukojeti na spařovací jednotce.

- Čistěte spařovací jednotku **ručně pod tekoucí teplou vodou bez čistícího prostředku**.

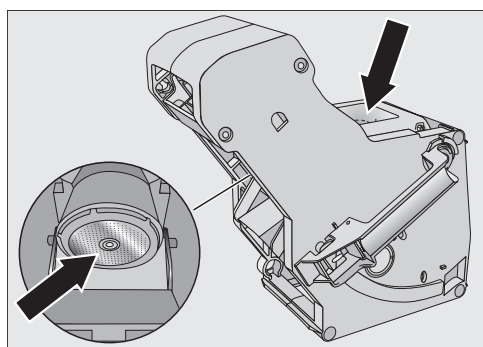

- Otrěte zbytky kávy ze sítěk (viz šipky).
- Osušte trychtýř, aby v něm při příští přípravě kávy nezůstala nalepená mletá káva.

Dbejte na pravidelné odstraňování vlhkých zbytků mleté kávy, aby se netvořila plíseň.

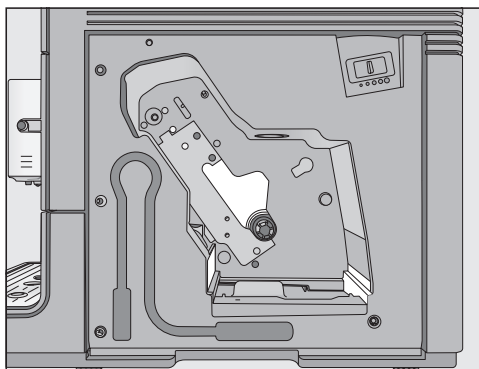

- Vyčistěte vnitřní prostor kávovaru. Dbejte na to, abyste zvláště pečlivě vyčistili oblasti, které jsou na obrázku znázorněné světle.

Tip: Suché zbytky mleté kávy odstraňte vysavačem.

Na displeji se objeví: Nasadit spařovací jednotku spolu s vhozenou čistící tabletou. Zavřít dvířka..

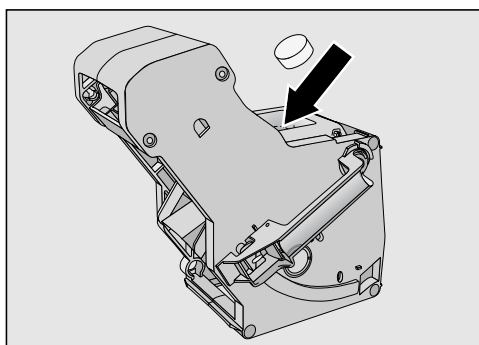

- Dejte čistící tabletu nahoře do spařovací jednotky (šipka).
- Zasuňte spařovací jednotku s čistící tabletou rovně do kávovaru.

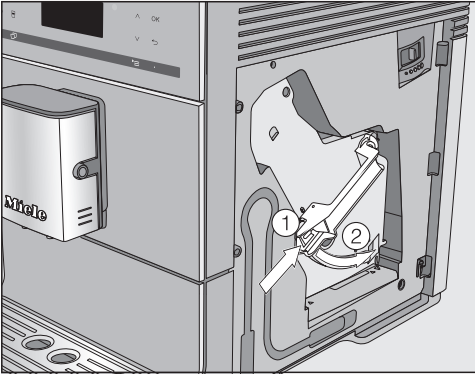

- Tiskněte tlačítko dole na rukojeti spařovací jednotky ① a otočte přitom rukojeť doprava ②.
- Zavřete dvířka přístroje.
- Řiďte se dalšími pokyny na displeji.

Po propláchnutí je proces čištění ukončen.

Odmaštění spařovací jednotky po výzvě na displeji

Nelze připravovat nápoje a na displeji se objeví hlášení odmaštění spařovací jednotky.

Ošetřovací program nelze předčasně ukončit. Musí se provést celý postup.

- Stiskněte *OK*.

Spustí se program ošetření.

Odvápnění přístroje

Pozor! Mohou se poškodit choulostivé povrchy a podlahy z přírodních materiálů!

Stříkance odvápnovacího roztoku se mohou případně dostat na okolní povrchy.

Při odvápnování dbejte na okamžité utírání případných stříkanců.

Kávovar se používáním zavápňuje. Rychlost zavápnění závisí na tvrdosti používané vody. Vápenaté zbytky musíte pravidelně odstraňovat.

Přístroj Vás povede procesem odvápnování. Na displeji se objevují různá hlášení, např. jste vyzváni, abyste vyprázdnili odkapávací misku nebo naplnili zásobník na vodu.

Odvápnění je **povinné** a doba jeho trvání je asi 15 minut.

Kávovar Vás k odvápnění vyzve včas na displeji. Na displeji se objeví počet porcí do odvápnění přístroje: 50. Na kávovaru se při přípravě nápoje zobrazuje zbývající počet odběrů do odvápnění.

■ Pro potvrzení hlášení stiskněte **OK**.

Když je počet zbývajících odběrů roven 0, kávovar se zablokuje.

Jestliže přístroj v tomto okamžiku nechcete odvápnovat, můžete kávovar vypnout. Nápoje budete moci připravovat znovu až po odvápnění.

Odvápnění po výzvě na displeji

Na displeji se objeví hlášení odvápnění přístroje.

Proces odvápnování nelze předčasně ukončit. Musí se provést celý proces.

■ Stiskněte **OK**.

Proces se spustí.

■ Řiďte se pokyny na displeji.

Když se na displeji objeví Zásobník na vodu naplnit odvápnovacím prostředkem a vlažnou vodou až po značku pro odvápnění ☞ a nasadit., postupujte následovně.

Příprava odvápnovacího roztoku

Pro optimální odvápnění doporučujeme používat odvápnovací tablety Miele. Odvápnovací tablety byly vyvinuty speciálně pro kávovar a brání následným škodám.

Jiné odvápnovací prostředky, které obsahují kromě kyseliny citronové také jiné kyseliny a/nebo další nežádoucí látky jako například chloridy, by mohly poškodit výrobek. Kromě toho by nebylo možné zaručit požadovaný účinek při nedodržení koncentrace odvápnovacího roztoku.

Odvápnovací tablety obdržíte v internetovém obchodě Miele, u servisní služby Miele nebo u Vašeho specializovaného prodejce Miele.

Na odvápnění potřebujete **jednu** odvápnovací tabletu.

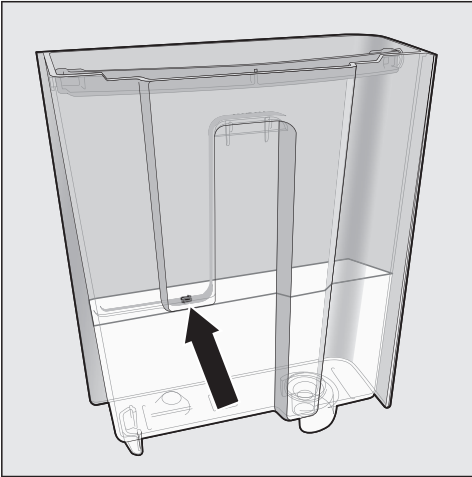

- Naplňte zásobník na vodu až po značku ☞ vlažnou vodou.
- Dejte do vody **jednu** odvápnovací tabletu.

U odvápnovacího prostředku respektujte směšovací poměr. Je důležité, abyste zásobník na vodu nenaplnili vodou méně nebo více. Odvápnování se jinak předčasně stornuje.

Provedení odvápnění

- Nasadte opět zásobník na vodu.
- Řiďte se dalšími pokyny na displeji.

Když se na displeji objeví Vypláchnout zásobník na vodu a naplnit jej až po značku pro odvápnění ☞ čerstvou vodou.:

- Vypláchněte zásobník na vodu pečlivě čistou vodou. Dbejte na to, aby v zásobníku na vodu **nezůstaly** zbytky odvápnovacího prostředku. Naplňte čistou pitnou vodou až po značku ☞.

Po propláchnutí je proces čištění ukončen. Můžete opět připravovat nápoje.

Při odvápnování dbejte na okamžité utírání případných stříkanců! Povrchy se mohou poškodit.

Spuštění odvápnování bez výzvy

- Stiskněte '≡'.
- Zvolte ošetření a stiskněte OK.
- Zvolte odvápnění přístroje.

Proces odvápnování nelze stornovat. Musí se provést celý proces.

- Stiskněte OK.

Spustí se odvápnování.

Přeprava



Jestliže kávovar delší dobu nepoužíváte a chcete ho přepravit na velkou vzdálenost, měli byste přístroj na dobu přepravy připravit takto:

- vyprázdnit a vyčistit zásobník na zrnkovou kávu
- vyprázdnit a vyčistit zásobník na vodu
- zbavit vody
- vyčistit vnitřní prostor
- bezpečně zabalit

Zbavení kávovaru vody

Předtím, než kávovar na delší dobu – zvláště při teplotách pod nulou – uskladníte nebo ho budete přepravovat, měli byste ho napřed zbavit vody.

Zbavit vody znamená odstranit všechnu vodu ze systému. Tím se předchází poškození přístroje vodou a mrazem.

- Zapněte kávovar tlačítkem zap./vyp. .
- Stiskněte .
- Stiskněte dvakrát .

Na displeji se objeví Vyprázdnit systém?.

- Zvolte ano a stiskněte OK.
- Řiďte se pokyny na displeji.

 **Pozor! Nebezpečí popálení a opaření na tryskách! Vystupuje horká pára.**

Když se na displeji objeví Program ukončen. a displej zhasne, je postup zbavení přístroje vody ukončen.

- Vytáhněte elektrickou zástrčku, aby se kávovar odpojil od elektrické sítě.

- Vyčistěte odkapávací misku a nádobu na kávovou sedlinu.

Balení

Balte výhradně čistý a suchý přístroj. Zbytky mleté kávy mohou poškrábat povrchy. Kromě toho zbytky kávy, mléka a vody podporují tvorbu choroboplodných zárodků.

Na zabalení kávovaru použijte originální obal včetně polystyrenových dílů.

Do krabice vložte také návod k obsluze. Tak ho budete mít po ruce, až budete chtít kávovar opět používat.

Většinu poruch a chyb, k nimž může dojít při běžném provozu, můžete odstranit sami. V mnoha případech můžete ušetřit čas a peníze, protože nemusíte volat servisní službu.



Následující tabulky Vám mají pomoci při nalezení a odstranění příčin poruchy nebo chyby.

Hlášení na displeji

Chybová hlášení musíte potvrdit pomocí "OK". To znamená, že i když je závada odstraněná, může se hlášení na displeji opakovat.

Pro odstranění "závady" se řiďte výzvami na displeji.

Pokud se potom chybové hlášení objeví na displeji znovu, zavolejte servisní službu.

Problém	Příčina a odstranění
F1, F2, F80, F82	Vyskytuje se interní závada. ■ Vypněte kávovar tlačítkem zap./vyp.  . Než přístroj znovu zapnete, asi jednu hodinu počkejte.
F41, F42, F74, F77, F235, F236	Vyskytuje se interní závada. ■ Vypněte kávovar tlačítkem zap./vyp.  . Než přístroj znovu zapnete, asi dvě minuty počkejte.
F10, F17	Nenasaje se voda nebo jen příliš málo. ■ Vyjměte zásobník na vodu, naplňte ho čerstvou pitnou vodou a znovu ho nasadte. ■ Vyčistěte odstavnou plochu a stěnu pláště k zásobníku na vodu. Vysušte tuto oblast.

Co udělat, když ...

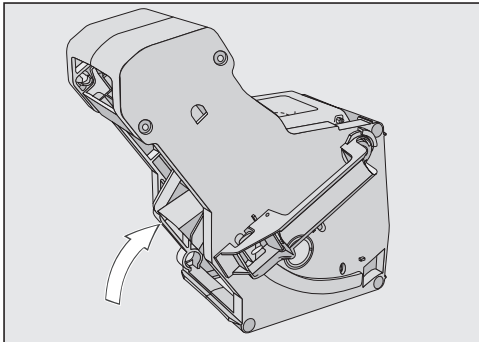

Problém	Příčina a odstranění
<p>F73 nebo Zkontrolovat spařovací jednotku.</p>	<p>Spařovací jednotka nemůže najet do základní polohy.</p> <ul style="list-style-type: none">■ Vypněte kávovar tlačítkem zap./vyp. ☺.■ Vytáhněte síťovou zástrčku kávovaru ze zásuvky. Než přístroj znovu zapnete, asi dvě minuty počkejte.■ Odejměte spařovací jednotku a vyčistěte ji pod tekoucí vodou.  <ul style="list-style-type: none">■ Posuňte výklopku kávy spařovací jednotky do základní polohy.■ Spařovací jednotku nenasazujte. Zavřete dvířka přístroje a zapněte kávovar tlačítkem zap./vyp. ☺. <p>Inicializuje se pohon spařovací jednotky a zajede do základní polohy.</p> <ul style="list-style-type: none">■ Když se objeví hlášení <i>Nasadit spařovací jednotku.</i>, nasadte spařovací jednotku znovu do přístroje. Zavřete dvířka přístroje.

Problém	Příčina a odstranění
příliš velké množství mleté kávy	<p>V zásobníku na mletou kávu je příliš mnoho mleté kávy.</p> <p>Jestliže do zásobníku na mletou kávu dáte více než dvě zarovnané kávové odměrky mleté kávy, nedokáže spařovací jednotka mletou kávu vylisovat. Mletá káva je odstraněna do nádoby na kávovou sedlinu a na displeji se objeví chybové hlášení.</p> <ul style="list-style-type: none">■ Vypněte kávovar tlačítkem zap./vyp. .■ Vyměňte spařovací jednotku a vyčistěte ji (viz "Odmaštění spařovací jednotky a Čištění vnitřního prostoru").■ Odstraňte mletou kávu z vnitřního prostoru kávovaru, například vysavačem.■ Dejte maximálně 12 g mleté kávy do zásobníku na mletou kávu.

Co udělat, když ...

Neočekávané chování kávovaru

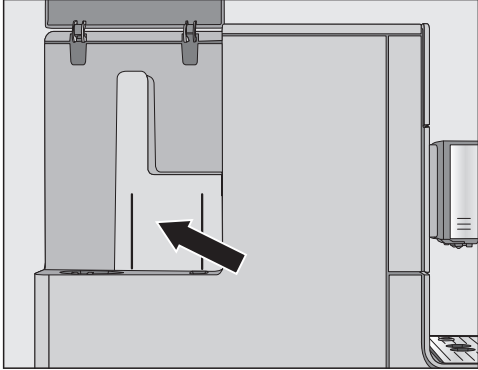
Problém	Příčina a odstranění
Když kávovar zapnete tlačítkem zap./vyp. ☺, zůstane tmavý displej.	Nebylo dostatečně stisknuto tlačítko zap./vyp. ☺. ■ Tiskněte prohlubeň tlačítka zap./vyp. ☺ nejméně tři sekundy.
	Síťová zástrčka není správně zasunutá do zásuvky. ■ Zasuňte síťovou zástrčku do zásuvky.
	Vypnul se jistič elektrické instalace, protože je vadný kávovar, napětí domovní instalace nebo jiný přístroj. ■ Vytáhněte síťovou zástrčku kávovaru ze zásuvky. ■ Zavolejte kvalifikovaného elektrikáře nebo servisní službu.
Kávovar se náhle vypne.	Uplynul čas vypnutí naprogramovaný v časovači. ■ Případně nastavte čas vypnutí znovu (viz "Nastavení – Časovač").
	Síťová zástrčka není správně zasunutá do zásuvky. ■ Zasuňte síťovou zástrčku do zásuvky.
Nereagují sensorová tlačítka. Kávovar se již nedá obsluhovat.	Vyskytuje se interní závada. ■ Přerušete přívod elektrického proudu vytažením síťové zástrčky kávovaru ze zásuvky nebo vypnutím jističe domovní elektrické instalace.
Je špatně čitelný nebo je nečitelný displej.	Je nastavený příliš nízký jas displeje. ■ Změňte toto nastavení (viz "Nastavení").

Problém	Příčina a odstranění
<p>Je prázdný zásobník na vodu. Nezobrazuje se hlášení Naplnit a nasadit zásobník na vodu..</p>	<p>Mezi zásobníkem na vodu a stěnou pláště jsou kapky vody nebo je tato oblast vlhká (viz vyobrazení).</p>  <ul style="list-style-type: none"> ■ Vysušte tuto oblast. Vyjměte zásobník na vodu, abyste do něj doplnili vodu. <p>Na vnitřních stěnách zásobníku na vodu je příliš mnoho zbytkové vlhkosti, např. se vytvořil biologický film. Nebo je zásobník na vodu zavápněný, má např. zavápněné okraje.</p> <ul style="list-style-type: none"> ■ Zásobník na vodu denně čistěte.
<p>Objeví se Naplnit a nasadit zásobník na vodu., ačkoli je zásobník na vodu naplněný a nasazený.</p>	<p>Zásobník na vodu není v přístroji správně usazený.</p> <ul style="list-style-type: none"> ■ Vyjměte zásobník na vodu a znovu ho nasadte. <p>Při odvápňování nebyl zásobník na vodu správně naplněn a nasazen.</p> <ul style="list-style-type: none"> ■ Naplňte ho až po odvápňovací značku  a spusťte znovu proces odvápňování.
<p>Po zapnutí se objeví Vyprázdnit odkapávací misku a nádobu na kávovou sedlinu., ačkoli byly obě vyprázdněny.</p>	<p>Nejedná se o závadu.</p> <p>Odkapávací miska a nádoba na kávovou sedlinu pravděpodobně nebyly po poslední přípravě kávy vyprázdněny nebo se nevyvulovalo interní počítadlo.</p> <ul style="list-style-type: none"> ■ Vytáhněte odkapávací misku s nádobou na kávovou sedlinu a případně je vyprázdněte.
<p>Z centrálních trysek nevytéká mléko ani mléčná pěna.</p>	<p>Jsou ucpané rozvody mléka.</p> <ul style="list-style-type: none"> ■ Čisticím kartáčkem pečlivě vyčistěte centrální trysky, obzvláště cappuccinatore a přípojky rozvodů mléka.

Co udělat, když ...

Problém	Příčina a odstranění
<p>Přestože byla odkapávací miska vyprázdněna, objeví se na displeji Vyprázdnit odkapávací misku a nádobu na kávovou sedlinu..</p>	<p>Odkapávací miska není v přístroji správně usazená.</p> <ul style="list-style-type: none"> ■ Posuňte odkapávací misku až úplně dozadu. ■ Dbejte na to, aby byl na odkapávací misce správně usazený spodní panel.
<p>Objeví se Nasadit odkapávací misku a nádobu na kávovou sedlinu., i když jsou obě nasazené.</p>	<p>Odkapávací miska není správně nasazená, a proto není rozpoznána.</p> <ul style="list-style-type: none"> ■ Vyprázdněte odkapávací misku a nádobu na kávovou sedlinu. Všechny součásti opět složte a zasuňte odkapávací misku až na doraz do kávovaru.
<p>Odkapávací miska nebo nádoba na kávovou sedlinu jsou přeplněné a přetékají, ačkoli byly miska i nádoba vyprázdněny po každé výzvě na displeji.</p>	<p>Nejedná se o závadu. Pravděpodobně byla vytažena odkapávací miska a nádoba na kávovou sedlinu nebo otevřena dvířka přístroje, aniž byly miska a nádoba vyprázdněny. Při vytahování odkapávací misky nebo otevření dvířek přístroje se vynuluje interní počítadlo vyprazdňování odkapávací misky a nádoby na kávovou sedlinu.</p> <ul style="list-style-type: none"> ■ Vytáhněte odkapávací misku s nádobou na kávovou sedlinu a případně je vyprázdněte.
<p>Přestože byl právě naplněn zásobník na zrnkovou kávu, objeví se hlášení Naplnit zásobník na zrnkovou kávu..</p>	<p>Nejedná se o závadu.</p> <ul style="list-style-type: none"> ■ Potvrďte hlášení pomocí OK. <p>Do mlýnku nesklouzne dostatek kávových zrn. Používáte tmavě pražená zrna? Velmi tmavě pražená kávová zrna jsou často olejnatá. Tyto tuky se mohou usadit na stěnách zásobníku na zrnkovou kávu a bránit toku zrn.</p> <ul style="list-style-type: none"> ■ Připravujte kávový nápoj a pozorujte, zda kávová zrna v zásobníku postupně sklouzávají. ■ Když připravujete velmi tmavě upražené olejnaté kávy, čistěte zásobník na zrnkovou kávu častěji. <p>Případně vyzkoušejte jiný, méně olejnatý druh kávy.</p>
<p>Kávovar se po zapnutí neproplachuje.</p>	<p>Nejedná se o závadu. Když má kávovar již provozní teplotu, rozvody se při zapnutí nepropláchnou.</p>

Problém	Příčina a odstranění
<p>Opakovaně se stornuje příprava kávových nápojů a objeví se hlášení Naplnit zásobník na zrnkovou kávu..</p>	<p>Nejedná se o závadu. Spařovací jednotka nezjistí mletou kávu. U určitých druhů kávy se může stát, že se namele příliš málo kávy nebo je mletá káva příliš jemná. Většinou je pak nastavena jemnost mletí na jemná a namleté množství na malé.</p> <ul style="list-style-type: none"> ■ Potvrďte hlášení pomocí <i>OK</i>. <p>Když se Vám zdá káva příliš silná nebo příliš hořká, vyzkoušejte jiný druh kávy.</p> <p>Když se hlášení objevuje při přípravě všech speciálních káv:</p> <ul style="list-style-type: none"> ■ Nastavte trochu hrubší namletí (viz "Jemnost mletí"). ■ Zkontrolujte nastavení parametru namleté množství pro všechny speciální kávy (viz "Namleté množství"). Případně zvolte větší namleté množství. <p>Zohledněte také případně změněné nápoje v položce "profily" .</p> <p>Když se hlášení objevuje jen při přípravě vybraných speciálních káv:</p> <ul style="list-style-type: none"> ■ Zkontrolujte nastavení parametru namleté množství pro tuto speciální kávu (viz "Namleté množství"). Zvolte větší namleté množství. ■ Případně byste měli také nastavit trochu hrubší namletí.
<p>Byl nechtěně spuštěn proces odvápnování.</p>	<p>Jakmile je stisknuto tlačítko "OK", nelze již proces odvápnování ukončit. Nyní se musí provést celý proces. To je bezpečnostní nastavení, aby se kávovar úplně odvápnil. Je to velmi důležité pro dlouhou životnost a dobrou funkci Vašeho kávovaru.</p> <ul style="list-style-type: none"> ■ Odvápněte kávovar (viz "Odvápnění přístroje").

Co udělat, když ...

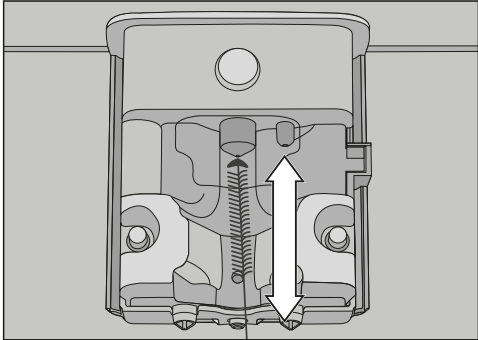
Problém	Příčina a odstranění
<p>Mléko při výdeji stříká. Během přípravy je slyšet syčivé zvuky. Ačkoli se má připravit mléčná pěna, vytéká z centrálních trysek jen horké mléko.</p>	<p>Použité mléko je příliš teplé. Dobrou mléčnou pěnu můžete připravit jen ze studeného mléka (< 10 °C).</p> <ul style="list-style-type: none">■ Zkontrolujte teplotu mléka. <p>Centrální trysky se zabudovaným cappuccinatore nejsou správně namontované a nasávají vzduch. Nebo jsou ucpané trysky.</p> <ul style="list-style-type: none">■ Zkontrolujte, zda jsou centrální trysky správně sestavené. Dbejte na to, aby byly všechny součásti navzájem těsně spojené.■ Centrální trysky případně vyčistěte. <p>Jsou ucpané rozvody mléka, přípojky nebo nasávací trubice nádoby na mléko.</p> <ul style="list-style-type: none">■ Součásti pečlivě vyčistěte. <p>Je ucpaná parní tryska na centrálních tryskách.</p>  <p>Zasuňte čisticí kartáček maximálně 1 cm do parní trysky.</p> <ul style="list-style-type: none">■ Vyčistěte parní trysku čisticím kartáčkem.
<p>Na víku odkapávací misky a ve vnitřním prostoru kolem spařovací jednotky je trochu mleté kávy.</p>	<p>Nejedná se o závadu. Pohybem spařovací jednotky při spařování může trochu mleté kávy spadnout vedle. Také použitý druh zrnkové kávy, jemnost mletí a mleté množství mají vliv na množství. Důležité! Pravidelně čistěte vnitřní prostor kávovaru, abyste předešli plesnivění apod.</p>

Problém	Příčina a odstranění
Je velmi vlhká vnitřní strana krytu zásobníku na zrnkovou kávu. Jsou vidět kapky vody.	Připravovali jste velmi mnoho nápojů po sobě a není zavřený nebo není správně zavřený zásobník na mletou kávu. Vodní pára stoupá ze spařovací jednotky přes zásobník na mletou kávu nahoru a kondenzuje na krytu. ■ Nasaďte víko zásobníku na mletou kávu tak, aby byl zásobník dobře uzavřený.
Na ploše pod kávovarem se hromadí voda na kávu.	Nejedná se o závadu! Vytažením odkapávací misky se může dostat voda pod přístroj. Plochu pod kávovarem pravidelně čistěte.
Displej je osvětlený, ale kávovar netopí a nepřipravuje nápoje. Kávovar se nedá vypnout tlačítkem zap./vyp. .	Byl aktivován výstavní provoz pro prezentaci kávovaru u prodejce nebo ve výstavních prostorách. ■ Deaktivujte výstavní provoz (viz "Nastavení – Výstavní provoz").

Co udělat, když ...

Neuspokojivý výsledek

Problém	Příčina a odstranění
Kávový nápoj není dost horký.	Nebyl předeřhřátý šálek. Čím menší je šálek a čím tenčí má stěny, tím důležitější je předeřhřátí. ■ Šálek předeřhřejte, např. horkou vodou.
	Je nastavená příliš nízká teplota spařování. ■ Nastavte vyšší teplotu spařování.
	Jsou ucpaná sítká spařovací jednotky. ■ Vyjměte spařovací jednotku a ručně ji vyčistěte. ■ Spařovací jednotku odmastěte.
Prodlužuje se doba rozeřhřátí. Nesouhlasí již množství vody a kávovar má nižší výkon. Kávové nápoje vytékají z centrálních trysek velmi pomalu.	Kávovar je zavápněný. ■ Odvápněte kávovar.
Z centrálních trysek nevytéká kávový nápoj. Nebo kávový nápoj vytéká pouze z jedné trysky.	Jsou ucpané centrální trysky. ■ Propláchněte rozvody kávy (viz "Čištění a ošetřování – Propláchnutí přístroje"). ■ Když pak kávový nápoj stále ještě nevytéká nebo vytéká jen na jedné straně, čisticím kartáčkem vyčistěte trysky.
Je neuspokojivá konzistence mléčné pěny.	Mléko je příliš teplé. Dobrou mléčnou pěnu můžete připravit jen ze studeného mléka (< 10 °C). ■ Zkontrolujte teplotu mléka v nádobě na mléko.
	Jsou ucpané rozvody mléka. ■ Vyčistěte přiloženým kartáčkem centrální trysky a rozvody mléka.
Při mletí kávových zrn jsou slyšet hlasitější hluky než obvykle.	Během mletí se vyprázdnil zásobník na zrnkovou kávu. ■ Naplňte zásobník na zrnkovou kávu čerstvými zrny.
	Mezi kávovými zrny by mohly být kamínky. ■ Kávovar ihned vypněte. Zavolejte servisní službu.

Problém	Příčina a odstranění
Kávový nápoj natéká do šálku příliš rychle.	<p>Je nastavené příliš hrubé namletí.</p> <ul style="list-style-type: none"> ■ Nastavte jemnější namletí (viz "Požitek z kávy podle Vašich přání – Jemnost mletí").
Kávový nápoj natéká do šálku příliš pomalu.	<p>Je nastavené příliš jemné namletí.</p> <ul style="list-style-type: none"> ■ Nastavte hrubší namletí (viz "Jemnost mletí").
Na kávě nebo espresu se nevytváří správná crema.	<p>Není optimálně nastavená jemnost mletí.</p> <ul style="list-style-type: none"> ■ Nastavte jemnější nebo hrubší namletí (viz "Jemnost mletí").
	<p>Pro tento druh kávy je nastavená příliš vysoká teplota spařování.</p> <ul style="list-style-type: none"> ■ Nastavte nižší teplotu spařování (viz "Teplota spařování").
	<p>Kávová zrna již nejsou již čerstvá.</p> <ul style="list-style-type: none"> ■ Naplňte zásobník na zrnkovou kávu čerstvými kávovými zrny.

Servisní služba

Kontakt při závadách

Při závadách, které nedokážete odstranit sami, podejte prosím zprávu Vašemu specializovanému prodejci Miele nebo servisní službě Miele.

Telefonní číslo servisní služby Miele najdete na konci tohoto dokumentu.

Servisní služba bude potřebovat modelové označení a výrobní číslo. Oba údaje najdete na typovém štítku.

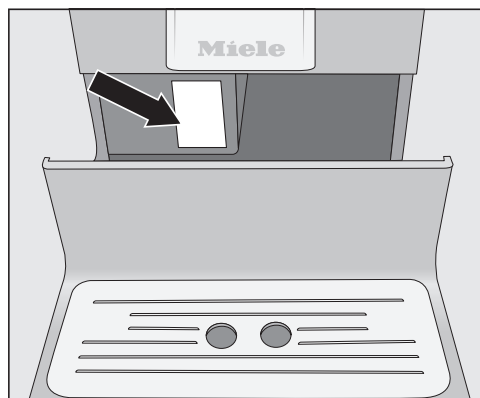

Záruka

Záruční doba činí 2 roky.

Záruční podmínky se řídí platnými právními předpisy. Informace k záručním podmínkám naleznete na www.miele.cz.

Následující tipy Vám mohou ušetřit energii a peníze a ochránit životní prostředí:

- Provozujte kávovar v "eko módu" (přednastavený).
- Když změníte nastavení z výroby pro "časovač", může se zvýšit energetická spotřeba kávovaru.

Na displeji se objeví hlášení: Toto nastavení vede k vyšší spotřebě el. energie.

- Když kávovar nepoužíváte, vypněte přístroj tlačítkem zap./vyp. .
- Změňte nastavení časovače "vypnout po" na 15 minut. Pak se kávovar vypne 15 minut po poslední přípravě nápoje nebo stisknutí některého senzorového tlačítka.

Elektrické připojení

Před připojením kávovaru bezpodmínečně porovnejte připojovací údaje (frekvence a napětí) uvedené na typovém štítku s odpovídajícími parametry elektrické sítě.

Tyto údaje musí bezpodmínečně souhlasit, aby se kávovar nepoškodil. V případě pochybností se zeptejte kvalifikovaného elektrikáře.

Potřebné připojovací údaje najdete na typovém štítku. Když vytáhnete odkapávací misku, uvidíte typový štítek nalepený vlevo na přístroji.

Přístroj se dodává připravený pro připojení na střídavý proud 220–240 V, 50 Hz.

Připojujte kávovar jen k řádně nainstalované zásuvce s ochranným kontaktem. Přístroj se smí připojit jen k elektrickému systému nainstalovanému podle VDE 0100.

Jištění musí být minimálně 10 A.

Zásuvka by měla být podle možnosti umístěná vedle přístroje a snadno přístupná.

Nepřipojujte kávovar k elektrické síti přes rozbočovací vícenásobnou zásuvku nebo prodlužovací kabel. Nezajišťují nutnou bezpečnost přístroje (nebezpečí požáru).

Nepřipojujte kávovar k elektrickým **střídačům**. Elektrické střídače se používají při autonomním zásobování elektrickou energií, např. při napájení ze solárních systémů. Napěťové špičky mohou způsobit bezpečnostní vypnutí. Může se poškodit elektronika!

Neprovozujte kávovar s takzvanými **úspornými zástrčkami**. Snižují přívod energie k přístroji a přístroj se příliš zahřívá.

Když je vadný přívodní síťový kabel, smí ho vyměnit výhradně kvalifikovaný elektrikář.

Nebezpečí přehřátí!

Dbejte na dostatečné větrání a odvětrávání kávovaru.

Během provozu na přístroj nepokládejte utěrky nebo podobné věci.

Nebezpečí přehřátí!

Pokud jste kávovar umístili za nábytkovými dvířky, provozujte ho výhradně při otevřených nábytkových dvířkách.

Když je kávovar v provozu, nábytková dvířka nezavírejte.

Dbejte následujících pokynů pro umístění:

- Místo instalace musí být suché a dobře odvětrávané.
- Teplota okolí v místě instalace musí být mezi +10 °C a +38 °C.
- Kávovar musí stát na vodorovné ploše. Plocha pro umístění by měla být odolná proti vodě.

Pokud kávovar umístíte do výklenku, musí mít výklenek nejméně následující rozměry:

výška	510 mm
šířka	450 mm
hloubka	575 mm

Při umísťování přístroje myslete na to, že pro vyjmutí spařovací jednotky musíte úplně otevřít dvířka přístroje.

- Postavte kávovar tak, aby byl zarovnaný s předním okrajem výklenku.

Rozměry přístroje

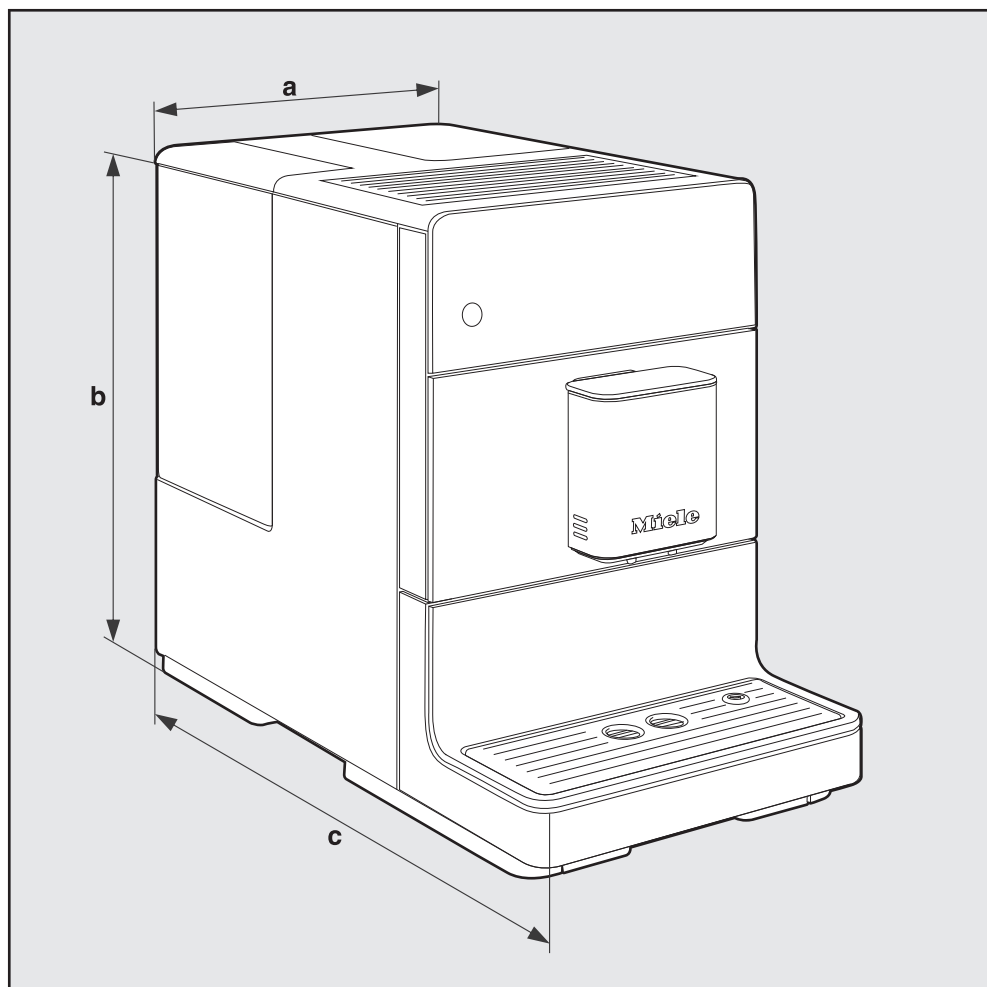

a = 241 mm

b = 360 mm

c = 460 mm

Technické údaje

spotřeba v režimu standby (stav při expedici od výrobce):	< 0,5 watt
tlak čerpadla:	max. 15 bar
průtokový ohřívač:	1 nerezový termoblok
rozměry přístroje (š x v x h):	241 x 360 x 460 mm
hmotnost netto:	9,48 kg
délka kabelu:	120 cm
objem zásobníku na vodu:	1,3 l
objem zásobníku na zrnkovou kávu:	200 g
objem nádoby na kávovou sedlinu:	sedlina z max. 6 porcí kávy
centrální trysky:	výškově nastavitelné mezi 80-135 mm
mlýnek:	nerezový kuželový mlýnek
jemnost mletí:	nastavitelná v 5 stupních
porce mleté kávy:	max. 12 g

The Miele logo consists of the word "Miele" in a bold, white, sans-serif font, set against a solid black rectangular background.

Miele spol. s r.o.
Holandská 4, 639 00 Brno
Tel.: 543 553 111-3
Fax: 543 553 119
Servis-tel.: 543 553 134-5
E-mail: info@miele.cz
Internet: www.miele.cz

**Servisní služba Miele
příjem servisních zakázek
800 MIELE1
(800 643531)**

Miele & Cie. KG
Carl-Miele-Straße 29
33332 Gütersloh
Německo

CM5300, CM5400, CM5500



cs-CZ

M.-Nr. 10 791 600 / 00