

▶ BPE742320B  
BPE742320M  
BPK742320M  
BPK74232SM  
BPM742320M  
BPR742320B

BPR742320M

CS Návod k použití  
Trouba

# USER MANUAL

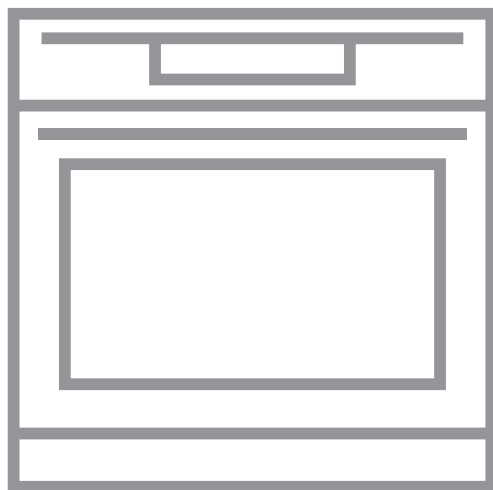

**AEG**

## OBSAH

1. BEZPEČNOSTNÍ INFORMACE.....	3
2. BEZPEČNOSTNÍ POKYNY .....	4
3. POPIS SPOTŘEBIČE.....	7
4. OVLÁDACÍ PANEL.....	8
5. PŘED PRVNÍM POUŽITÍM.....	10
6. DENNÍ POUŽÍVÁNÍ.....	11
7. FUNKCE HODIN.....	14
8. AUTOMATICKÉ PROGRAMY.....	15
9. POUŽITÍ PŘÍSLUŠENSTVÍ.....	16
10. DOPLŇKOVÉ FUNKCE.....	19
11. TIPY A RADY.....	21
12. ČIŠTĚNÍ A ÚDRŽBA.....	37
13. ODSTRAŇOVÁNÍ ZÁVAD.....	40
14. TECHNICKÉ ÚDAJE.....	42
15. ENERGETICKÁ ÚČINNOST.....	42

## PRO DOKONALÉ VÝSLEDKY

Děkujeme vám, že jste si zvolili výrobek značky AEG. Aby vám bezchybně sloužil mnoho let, vyrobili jsme jej s pomocí inovativních technologií, které usnadňují život, a vybavili jsme jej funkcemi, které u obyčejných spotřebičů nenajdete. Stačí věnovat pár minut čtení a zjistíte, jak z něho získat co nejvíce.

Navštivte naše stránky ohledně:



Rady ohledně používání, brožury, poradce při potížích, servisních informací:  
**[www.aeg.com/webselfservice](http://www.aeg.com/webselfservice)**



Registrace vašeho spotřebiče, kterou získáte lepší servis:  
**[www.registreaeg.com](http://www.registreaeg.com)**



Nákupu příslušenství, spotřebního materiálu a originálních náhradních dílů pro váš spotřebič:  
**[www.aeg.com/shop](http://www.aeg.com/shop)**

## PÉČE O ZÁKAZNÍKY A SERVIS

Doporučujeme používat originální náhradní díly. Při kontaktu se servisním střediskem se ujistěte, že máte k dispozici následující údaje: Model, výrobní číslo (PNC), sériové číslo. Tyto informace jsou uvedeny na typovém štítku.

 Upozornění / Důležité bezpečnostní informace

 Všeobecné informace a rady

 Poznámky k ochraně životního prostředí

Změny vyhrazeny.

## 1. ⚠️ BEZPEČNOSTNÍ INFORMACE

Tento návod si pečlivě přečtete ještě před instalací spotřebiče a jeho prvním použitím. Výrobce nenese odpovědnost za žádný úraz ani škodu v důsledku nesprávné instalace nebo použití. Návod k použití vždy uchovávejte na bezpečném a přístupném místě pro jeho budoucí použití.

### 1.1 Bezpečnost dětí a postižených osob

- Tento spotřebič smí používat děti starší osmi let nebo osoby se sníženými fyzickými, smyslovými nebo duševními schopnostmi nebo osoby bez patřičných zkušeností a znalostí, pouze pokud tak činí pod dozorem nebo vedením, které zohledňuje bezpečný provoz spotřebiče, a pokud rozumí rizikům spojeným s provozem spotřebiče.
- Nenechte děti hrát si se spotřebičem.
- Všechny obaly uschovejte z dosahu dětí a řádně je zlikvidujte.
- Je-li spotřebič v provozu nebo pokud chladne, nedovolte dětem a domácím zvířatům, aby se k němu přibližovaly. Přístupné části jsou horké.
- Pokud je spotřebič vybaven dětskou bezpečnostní pojistkou, doporučuje se ji aktivovat.
- Čištění a uživatelskou údržbu spotřebiče by neměly provádět děti bez dozoru.
- Děti mladší tří let držte z dosahu spotřebiče vždy, když je v provozu.

### 1.2 Všeobecné bezpečnostní informace

- Tento spotřebič smí instalovat a výměnu kabelu provádět jen kvalifikovaná osoba.
- VAROVÁNÍ: Spotřebič a jeho dostupné části se mohou během používání zahřát na vysokou teplotu. Nedotýkejte se topných článků. Děti mladší osmi let bez stálého dozoru držte z dosahu spotřebiče.

- Při vkládání či vyjímání příslušenství či nádobí vždy používejte kuchyňské chňapky.
- Před údržbou vždy spotřebič odpojte od napájení.
- Před výměnou žárovky se nejprve přesvědčte, že je spotřebič vypnutý, abyste předešli riziku úrazu elektrickým proudem.
- K čištění spotřebiče nepoužívejte čisticí zařízení na páru.
- Nepoužívejte drsné čisticí prostředky nebo ostré kovové škrabky k čištění skleněných dvířek, mohly by poškrábat povrch, což by mohlo následně vést k rozbití skla.
- Jestliže je poškozený napájecí kabel, smí ho vyměnit pouze výrobce, autorizované servisní středisko nebo osoba s podobnou příslušnou kvalifikací, jinak by mohlo dojít k úrazu.
- Před pyrolytickým čištěním je nutné odstranit nadměrné zbytky jídel. Vyjměte z trouby všechno příslušenství.
- K odstranění drážek na rošty nejprve odtáhněte přední a poté zadní konec drážek na rošty od stěny trouby. Drážky roštů instalujte stejným postupem v opačném pořadí.
- Používejte pouze pečící sondu doporučenou k tomuto spotřebiči.

## 2. BEZPEČNOSTNÍ POKYNY

### 2.1 Instalace



#### **VAROVÁNÍ!**

Tento spotřebič smí instalovat jen kvalifikovaná osoba.

- Odstraňte veškerý obalový materiál.
- Poškozený spotřebič neinstalujte ani nepoužívejte.
- Řiďte se pokyny k instalaci dodanými spolu s tímto spotřebičem.
- Při přemísťování spotřebiče buďte vždy opatrní, protože je těžký. Vždy používejte ochranné rukavice a uzavřenou obuv.
- Netahejte spotřebič za držadlo.
- Dodržujte minimální vzdálenosti od ostatních spotřebičů a nábytku.
- Ujistěte se, že je spotřebič namontován pod bezpečnou konstrukcí a vedle bezpečných konstrukcí.
- Strany spotřebiče musí být umístěny vedle spotřebičů nebo kuchyňského nábytku stejné výšky.
- Spotřebič je vybaven elektrickým chladičím systémem. Musí být zapojen do napájecí sítě.

## 2.2 Připojení k elektrické síti



### VAROVÁNÍ!

Hrozí nebezpečí požáru nebo úrazu elektrickým proudem.

- Veškerá elektrická připojení by měla být provedena kvalifikovaným elektrikářem.
- Spotřebič musí být uzemněn.
- Zkontrolujte, zda údaje na typovém štítku souhlasí s parametry elektrické sítě.
- Vždy používejte správně instalovanou síťovou zásuvku s ochranou proti úrazu elektrickým proudem.
- Nepoužívejte rozbočovací zástrčky ani prodlužovací kabely.
- Dbejte na to, abyste nepoškodili napájecí kabel a síťovou zástrčku. Jestliže potřebujete vyměnit přívodní kabel, musí výměnu provést námi autorizované servisní středisko.
- Síťové kabely se nesmí dotýkat nebo se nacházet v blízkosti dvířek spotřebiče, obzvláště, jsou-li dvířka horká.
- Ochrana před úrazem elektrickým proudem u živých či izolovaných částí musí být připevněna tak, aby nešla odstranit bez použití nástrojů.
- Síťovou zástrčku zapojte do síťové zásuvky až na konci instalace spotřebiče. Po instalaci musí zůstat síťová zástrčka nadále dostupná.
- Pokud je síťová zásuvka uvolněná, nezapojujte do ní síťovou zástrčku.
- Neodpojujte spotřebič ze zásuvky tahem za kabel. Vždy tahejte za zástrčku.
- Používejte pouze správná izolační zařízení: ochranné vypínače vedení, pojistky (pojistky šroubového typu se musí odstranit z držáku), ochranné zemnicí jističe a stykače.
- Je nutné instalovat vhodný vypínač nebo izolační zařízení k řádnému odpojení všech napájecích vodičů spotřebiče. Toto izolační zařízení musí mít mezeru mezi kontakty alespoň 3 mm širokou.
- Tento spotřebič je v souladu se směrnicemi EHS.

## 2.3 Použití spotřebiče



### VAROVÁNÍ!

Hrozí nebezpečí zranění, popálení, úrazu elektrickým proudem či výbuchu.

- Tento spotřebič je určen pouze k domácímu použití.
- Neměňte technické parametry tohoto spotřebiče.
- Ujistěte se, že nejsou ventilační otvory zakryté.
- Zapnutý spotřebič nenechávejte bez dozoru.
- Spotřebič po každém použití vypněte.
- Pokud je spotřebič v provozu, buďte při otvírání jeho dvířek opatrní. Může dojít k uvolnění horkého vzduchu.
- Nepracujte se spotřebičem, když máte vlhké ruce nebo když je v kontaktu s vodou.
- Dvířka spotřebiče nikdy neotvírejte násilím.
- Nepoužívejte spotřebič jako pracovní nebo odkládací plochu.
- Dvířka spotřebiče otevírejte opatrně. Používáte-li při přípravě jídla přísady obsahující alkohol, může vzniknout směs vzduchu s alkoholem.
- Při otvírání dvířek nesmí být v blízkosti spotřebiče jiskry ani otevřený oheň.
- Do spotřebiče, do jeho blízkosti nebo na spotřebič neumísťujte hořlavé předměty nebo předměty obsahující hořlavé látky.



### VAROVÁNÍ!

Hrozí nebezpečí poškození spotřebiče.

- Jak zabránit poškození nebo změně barvy smaltovaného povrchu:
  - Nepokládejte nádobí či jiné předměty přímo na dno spotřebiče.
  - Na dno vnitřku spotřebiče nepokládejte hliníkovou fólii.
  - Nenalévejte vodu přímo do horkého spotřebiče.
  - Po dokončení pečení nenechávejte vlhká jídla ve spotřebiči.
  - Při vkládání nebo vyjímání příslušenství buďte opatrní.

- Barevné změny na smaltovaném povrchu nebo nerezové oceli nemají vliv na výkon spotřebiče.
- Při pečení vlhkých koláčů použijte hluboký plech. Ovočné šťávy mohou zanechat trvalé skvrny.
- Tento spotřebič je určen výhradně pro přípravu jídel. Nesmí být používán k jiným účelům, například k vytápění místností.
- Vždy pečte se zavřenými dvířky trouby.
- Je-li spotřebič instalován za nábytkovým panelem (např. dvířky), dvířka nábytku nesmí být nikdy zavřená, když je spotřebič v provozu. Za zavřeným nábytkovým panelem může docházet k nárůstu horka a vlhka, což může následně poškodit spotřebič, být nebo podlahu. Nezavírejte nábytkový panel, dokud spotřebič po použití zcela nevychladne.

## 2.4 Čištění a údržba



### VAROVÁNÍ!

Hrozí nebezpečí poranění, požáru nebo poškození spotřebiče.

- Před čištěním nebo údržbou spotřebič vždy vypněte a vytáhněte síťovou zástrčku ze zásuvky.
- Přesvědčte se, že spotřebič už vychladl. Mohlo by dojít k prasknutí skleněných panelů.
- Poškozené skleněné panely okamžitě vyměňte. Kontaktujte autorizované servisní středisko.
- Při snímání dvířek spotřebiče buďte opatrní. Dvířka jsou těžká!
- Spotřebič čistěte pravidelně, abyste zabránili poškození materiálu jeho povrchu.
- Vyčistěte spotřebič vlhkým měkkým hadrem. Používejte pouze neutrální mycí prostředky. Nepoužívejte žádné prostředky za drsnými částicemi, drátěnky, rozpuštědla nebo kovové předměty.
- Použijete-li sprej do trouby, řiďte se bezpečnostními pokyny uvedenými na jeho balení.

- Katalytický smalt (je-li součástí výbavy) nečistěte žádným druhem čisticího prostředku.

## 2.5 Pyrolytické čištění



V pyrolytickém režimu hrozí riziko poranění / požáru / chemických emisí (výparů).

- Před použitím samočisticí pyrolytické funkce nebo funkce prvního použití z vnitřku trouby odstraňte následující:
  - jakékoliv zbytky či nánosy jídla, olejů či tuků.
  - jakékoliv vyjímatelné předměty (včetně roštů, bočních kolejniček, apod. dodaných spolu se spotřebičem), obzvláště pak hrnce, pánve a jiné náčiní s nepřilnavým povrchem.
- Pečlivě si přečtěte všechny pokyny ohledně pyrolytického čištění.
- Držte děti z dosahu spotřebiče během chodu pyrolytického čištění. V průběhu této funkce bude spotřebič velmi horký a z předních větracích otvorů bude vycházet horký vzduch.
- Pyrolytické čištění je proces, při kterém se díky vysokým teplotám mohou uvolňovat výpary ze zbytků potravin či konstrukčních materiálů, a zákazníkům se proto důrazně doporučuje následující:
  - během každého pyrolytického čištění a po jeho dokončení zajistit dobré větrání.
  - během prvního použití při maximální teplotě a po jeho dokončení zajistit dobré větrání.
- Na rozdíl od lidí mohou být někteří plazi či ptáci velmi citliví na výpary, k jejich tvorbě může docházet během čisticího procesu u všech pyrolytických trub.
  - Během chodu pyrolytického čištění odstraňte z blízkosti trouby všechna domácí zvířata (obzvláště ptactvo) a maximální teplotu čištění poprvé použijte v dobře větraném prostoru.
- Malá domácí zvířata mohou být také velmi citlivá na místní změny teploty, ke kterým dochází během samočisticího pyrolytického programu v blízkosti všech pyrolytických trub.

- Při vysokoteplotním pyrolytickém čištění může u všech pyrolytických trub dojít k poškození nepřilnavého povrchu hrnců, pánví, plechů, náčiní apod. a může také vést ke tvorbě méně škodlivých výparů.
- Výpary uvolňované z pyrolytických trub / zbytky jídel nejsou dle jejich popisu škodlivé pro člověka, malé děti nebo osoby se zdravotními problémy.

## 2.6 Vnitřní osvětlení

- V tomto spotřebiči se používají speciální či halogenové žárovky pouze pro použití v domácích spotřebičích. Nepoužívejte je pro osvětlení domácnosti.



### **VAROVÁNÍ!**

Nebezpečí úrazu elektrickým proudem.

- Před výměnou žárovky spotřebič odpojte od napájení.

- Používejte pouze žárovky se stejnými vlastnostmi..

## 2.7 Likvidace



### **VAROVÁNÍ!**

Hrozí nebezpečí úrazu či udušení.

- Odpojte spotřebič od elektrické sítě.
- Odřízněte síťový kabel v blízkosti spotřebiče a zlikvidujte jej.
- Odstraňte dveřní západku, abyste zabránili uvěznění dětí a domácích zvířat ve spotřebiči.

## 2.8 Obsluha

- Pro opravu spotřebiče se obraťte na autorizované servisní středisko.
- Používejte výhradně originální náhradní díly.

# 3. POPIS SPOTŘEBIČE

## 3.1 Celkový pohled

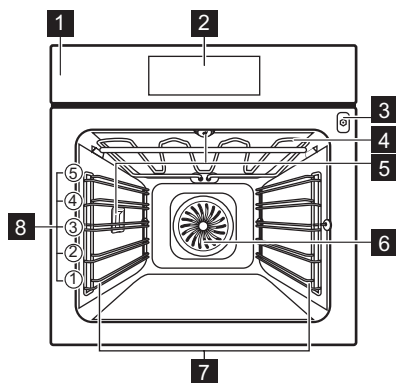

- 1 Ovládací panel
- 2 Elektronický programátor
- 3 Zásuvka pečící sondy
- 4 Topný článek
- 5 Osvětlení
- 6 Ventilátor
- 7 Drážky na rošty, vyjímatelné
- 8 Polohy polic

## 3.2 Příslušenství

### Tvarovaný rošt

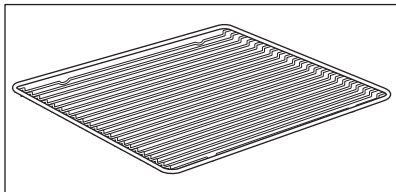

Pro nádoby na pečení, dortové a koláčové formy, pečené.

### Plech na pečení

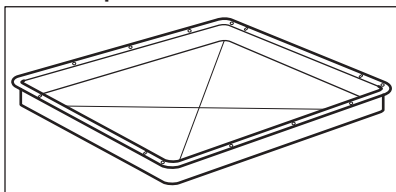

Na koláče a sušenky.

### Hluboký pekáč / plech

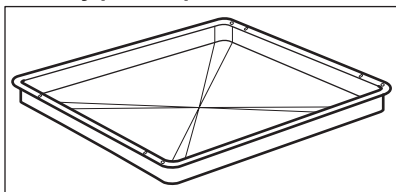

K pečení moučných jídel a masa, nebo k zachycování tuku.

### Pečící sonda

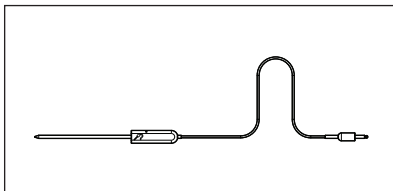

K měření teploty uvnitř pokrmu.

### Teleskopické výsuvy

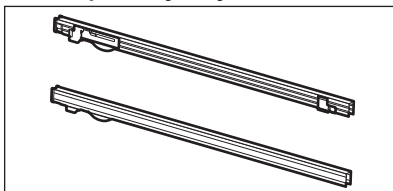

Pro rošty a plechy na pečení.





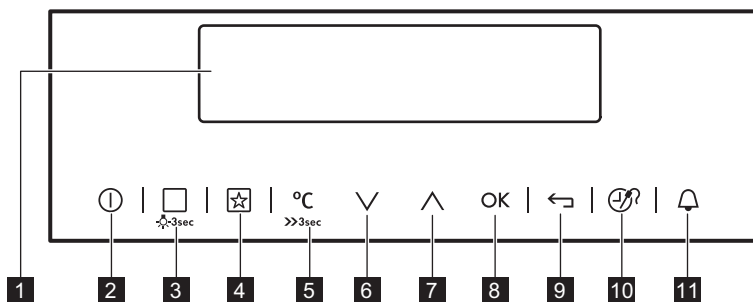





## 4. OVLÁDACÍ PANEL

### 4.1 Elektronický programátor





K ovládání spotřebiče používejte sensorová tlačítka.

	<b>Senzorové tlačítko</b>	<b>Funkce</b>	<b>Poznámka</b>
1	-	Displej	Zobrazí aktuální nastavení spotřebiče.
2		ZAP/VYP	K zapnutí a vypnutí spotřebiče.
3		Pečicí Funkce nebo Podporované Vaření	Stisknutím sensorového tlačítka zvolte nabídku: Podporované Vaření nebo Pečicí Funkce. Chcete-li zapnout nebo vypnout osvětlení, stiskněte tlačítko na tři sekundy. Osvětlení lze zapnout i u vypnutého spotřebiče.
4		Oblíbené	Slouží k uložení a vyvolání vašich oblíbených programů.
5		Volba teploty	Slouží k nastavení teploty nebo zobrazení aktuální teploty ve spotřebiči. Stiskněte tlačítko na tři sekundy, chcete-li zapnout nebo vypnout funkci: Rychlé zahřátí.
6		Tlačítko dolů	Slouží k posunu v nabídce směrem dolů.
7		Tlačítko nahoru	Slouží k posunu v nabídce směrem nahoru.
8		OK	Slouží k potvrzení výběru nebo nastavení.
9		Tlačítko Zpět	Slouží k návratu o jednu nabídku zpět. K zobrazení hlavní nabídky stiskněte tlačítko na tři sekundy.
10		Časové a doplňkové funkce	Slouží k nastavení různých funkcí. Když je spuštěna pečicí funkce, stisknutím příslušného sensorového tlačítka nastavíte časovač nebo funkce: Blokování Tlačítek, Oblíbené, Ohřev A Uchování Teploty, Nastavit A Spustit. Také můžete změnit nastavení pečicí sondy.
11		Minutka	Nastavení funkce: Minutka.

## 4.2 Displej

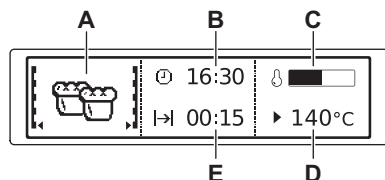

- A. Pečicí funkce
- B. Denní čas
- C. Ukazatel ohřevu
- D. Teplota
- E. Zobrazuje dobu pečení nebo čas do konce funkce

Ostatní ukazatele na displeji:

Symbol		Funkce
	Minutka	Funkce je spuštěna.
	Denní čas	Na displeji se zobrazí aktuální čas.
	Trvání	Na displeji se zobrazí potřebná doba přípravy.
	Ukončení	Na displeji se zobrazí čas dokončení přípravy.
	Teplota	Na displeji se zobrazí teplota.
	Časové Údaje	Na displeji se zobrazuje, jak dlouho je pečicí funkce v provozu. Čas vynuluje- te současným stisknutím $\nabla$ a $\blacktriangle$ .
	Výpočet	Spotřebič vypočítá dobu přípravy.
	Ukazatel ohřevu	Na displeji se zobrazuje teplota uvnitř spotřebiče.
	Kontrolka Rychlého Ohřevu	Funkce je zapnutá. Zkracuje dobu rozehrátí.
	Automatická Váha	Na displeji se zobrazuje, že je aktivní automatický systém hmotnosti nebo že lze hmotnost změnit.
	Ohřev A Uchování Teploty	Funkce je zapnutá.

## 5. PŘED PRVNÍM POUŽITÍM



### VAROVÁNÍ!

Viz kapitoly o bezpečnosti.

### 5.1 První čištění

Ze spotřebiče odstraňte veškeré příslušenství a vyjímatelné drážky na rošty.



Viz část „Čištění a údržba“.

Před prvním použitím spotřebič i příslušenství vyčistěte. Příslušenství a vyjímatelné drážky vložte zpět do jejich původní polohy.

## 5.2 První zapojení

Když spotřebič připojíte k elektrické síti, případně po výpadku elektrického

proudu, musíte nastavit jazyk, kontrast displeje, jas displeje a aktuální čas.

1. Použijte  $\wedge$  nebo  $\vee$  k nastavení hodnot.
2. Potvrďte stisknutím OK.

# 6. DENNÍ POUŽÍVÁNÍ



### VAROVÁNÍ!

Viz kapitoly o bezpečnosti.

## 6.1 Navigace nabídkami







1. Zapněte spotřebič.
2. Pomocí  $\vee$  nebo  $\wedge$  nastavte možnosti nabídky.





Zpět do hlavní nabídky se můžete kdykoli vrátit pomocí .













## 6.2 Přehled nabídek

Hlavní nabídka



Sym-bol	Položka nabídky	Použití
	Pečicí Funkce	Obsahuje seznam pečicích funkcí.
	Podporované Vaření	Obsahuje seznam automatických programů.
	Oblíbené	Obsahuje seznam oblíbených programů pro přípravu jídel vytvořených uživatelem.
	Pyrolýza	Pyrolytické čištění.
	Základní Nastavení	Slouží k nastavení konfigurace spotřebiče.
	Speciality	Obsahuje seznam dalších pečicích funkcí.





Podnabídka pro: Základní Nastavení

Sym-bol	Podnabídka	Popis
	Nastavení denního času	Nastavení aktuálního času na hodinách.
	Časové Údaje	Pokud je tato funkce zapnuta, po vypnutí spotřebiče se na displeji zobrazuje aktuální čas.
	Rychlé zahřátí	Pokud je tato funkce zapnuta, zkracuje dobu rozehtání.

Sym- bol	Podnabídka	Popis
	Nastavit A Spustit	K nastavení funkce a jejímu pozdějšímu spuštění stisknutím libovolného symbolu na ovládacím panelu.
	Ohřev A Uchování Teploty	Slouží k udržení teploty připraveného jídla po dobu 30 minut po dokončení přípravy.
	Prodloužení Doby Pečení	Zapne a vypne funkci prodloužení doby pečení.
	Displej Kontrast	Úprava kontrastu displeje po stupních.
	Displej Jas	Úprava jasu displeje po stupních.
	Nastavení Jazyka	Nastavení jazyka na displeji.
	Hlasitost Zvuk. Signalizace	Nastaví hlasitost tónů tlačítek a zvukové signalizace po stupních.
	Tóny Tlačítek	Zapne a vypne tóny dotykových tlačítek. Není možné deaktivovat tón dotykového tlačítka Zap / Vyp.
	Alarm/Chybový Tón	Aktivuje a deaktivuje bezpečnostní tóny.
	Připomínka Čištění	Upozorní vás na to, kdy spotřebič vyčistit.
	Režim DEMO	Aktivační / deaktivaci kód: 2468
	Obsluha	Zobrazuje verzi software a konfiguraci.
	Tovární Nastavení	Vrátí všechna nastavení na výchozí tovární nastavení.







### 6.3 Pečicí Funkce



Pečicí funkce	Použití
 Právý Horký Vzduch	K pečení jídel na třech úrovních současně a k sušení potravin. Nastavte teplotu o 20 - 40 °C nižší než při použití funkce: Horní/spodní ohřev.
 Příprava Pizzy	K pečení jídel, která vyžadují propečenější a křupavý spodek, na jedné úrovni. Nastavte teplotu o 20 - 40 °C nižší než při použití funkce: Horní/spodní ohřev.
 Horní/spodní ohřev (Horní/Spodní Ohřev)	K pečení moučných jídel a masa na jedné úrovni trouby.

Pečicí funkce	Použití
 Mražené Potraviny	K přípravě polotovarů do křupava, jako např. hranolek, amerických brambor nebo jarních závitků.
 Gril	Ke grilování plochých pokrmů a opékání chleba.
 Turbo Gril	K pečení koláčů s křupavým spodkem a zavařování potravin.
 Spodní Ohřev	K pečení koláčů s křupavým spodkem a zavařování potravin.
 Horký Vzduch S Párou	K pečení chleba, koláčů a sušenek. K úspoře energie při pečení. Aby bylo dosaženo požadovaných výsledků pečení, tuto funkci je nutné používat v souladu s tabulkou Horký vzduch s párou. Více informací o doporučených nastaveních viz část Tipy a rady, tabulka Horký vzduch s párou. Tato funkce byla použita k definici účinnosti energetické třídy dle normy EN 60350-1.

**i** Během některých funkcí trouby se může osvětlení při teplotě nižší než 60 °C automaticky vypnout.

## 6.4 Speciality

Pečicí funkce	Použití
 Uchovat Teplé	K udržení teploty pokrmů.
 Ohřev Talířů	K předehřátí talířů k servírování.
 Zavařování	K přípravě zeleninových zavařenin jako např. nakládané zeleniny.
 Sušení	K sušení plátkovaného ovoce (např. jablka, švestky, broskve) a zeleniny (např. rajčata, cukety, houby, atd).
 Kynutí Těsta	Ke kontrolovanému kynutí těsta před pečením.
 Nízkoteplotní Pečení	K přípravě měkkých a šťavnatých pečení.

Pečicí funkce	Použití
 Pečení Chleba	K pečení chleba.
 Rozmrazování	Tuto funkci lze použít k rozmrazování zmražených potravin jako je zelenina a ovoce. Doba rozmrazování závisí na množství a velikosti zmražených potravin.

## 6.5 Zapnutí pečicí funkce

1. Zapněte spotřebič.
2. Zvolte nabídku: Pečicí Funkce.
3. Potvrďte stisknutím **OK**.
4. Zvolte pečicí funkci.
5. Potvrďte stisknutím **OK**.
6. Nastavte teplotu.
7. Potvrďte stisknutím **OK**.

## 6.6 Ukazatel ohřevu

Když spustíte pečicí funkci, na displeji se rozsvítí příslušný proužek. Tento proužek zobrazuje zvyšující se teplotu. Po dosažení dané teploty třikrát zazní zvukový signál, proužek zabliká a poté se přestane zobrazovat.

## 6.7 Kontrolka Rychlého Ohřevu

Tato funkce zkracuje dobu rozezhřátí.

 Pokud je spuštěná funkce rychlého zahřátí, nevkládejte do spotřebiče žádné potraviny.







Funkci zapnete podržením  na tři sekundy. Ukazatel ohřevu se mění.

## 6.8 Zbytkové teplo

Po vypnutí trouby se na displeji zobrazuje zbytkové teplo. Toto teplo můžete využít k udržení teploty jídla.

# 7. FUNKCE HODIN

## 7.1 Tabulka funkcí hodin

Funkce hodin	Použití
 Minutka	<p>Slouží k nastavení odpočtu (max. 2 hodiny 30 minut). Tato funkce nemá žádný vliv na provoz spotřebiče. Lze ji použít i u vypnutého spotřebiče.</p> <p>K zapnutí této funkce stiskněte . K nastavení minut použijte  nebo  a funkci spusťte pomocí <b>OK</b>.</p>
 Trvání	Slouží k nastavení délky provozu (max. 23 hod 59 min).
 Ukončení	Slouží k nastavení času vypnutí pečicí funkce (max. 23 hodin 59 minut).

Pokud nastavíte čas pro funkci hodin, začne se čas odpočítávat po pěti sekundách.





Pokud použijete funkce hodin: Trvání, Ukončení, vypne spotřebič topné články po uplynutí 90 % nastaveného času. Zbytkové teplo se využije k dokončení pečení až do konce nastaveného času (3–20 minut).

## 7.2 Nastavení funkcí hodin



Před použitím funkcí: Trvání, Ukončení, musíte nejprve nastavit pečicí funkci a teplotu. Spotřebič se automaticky vypne. Můžete použít funkce: Trvání a Ukončení současně, pokud chcete spotřebič ve stanovenou dobu automaticky zapnout a vypnout.  
Funkce: Trvání a Ukončení nefungují, když používáte pečicí sondu.

1. Nastavte pečicí funkci.
2. Opakovaně stiskněte , dokud se na displeji nezobrazí požadovaná funkce hodin a související symbol.
3. Použijte  nebo  k nastavení potřebného času.
4. Potvrďte stisknutím **OK**.  
Po uplynutí času zazní zvukový signál. Spotřebič se vypne. Na displeji se zobrazí zpráva.
5. Signál vypnete stisknutím libovolného symbolu.

## 7.3 Ohřev A Uchování Teploty

Podmínky pro funkci:

- Nastavená teplota musí být vyšší než 80 °C.
- Funkce: Trvání je nastavena.

Funkce: Ohřev A Uchování Teploty udržuje připravené jídlo teplé při teplotě 80 °C po dobu 30 minut. Zapne se po dokončení pečení.

Funkci můžete zapnout nebo vypnout v nabídce: Základní Nastavení.



1. Zapněte spotřebič.
2. Zvolte pečicí funkci.
3. Nastavte teplotu vyšší než 80 °C.
4. Opakovaně stiskněte , dokud se na displeji neobjeví: Ohřev A Uchování Teploty.
5. Potvrďte stisknutím **OK**.  
Po skončení funkce zazní zvukový signál.  
Pokud změníte pečicí funkci, zůstane tato funkce zapnutá.

## 7.4 Prodloužení Doby Pečení

Funkce: Prodloužení Doby Pečení způsobí, že pečicí funkce bude pokračovat i po dokončení funkce Trvání.



Lze použít u všech pečicích funkcí s funkcí Trvání nebo Automatická Váha. Nelze použít u pečicích funkcí s pečicí sondou.

1. Po uplynutí času pečení zazní zvukový signál. Stiskněte libovolný symbol.  
Na displeji se zobrazí hlášení.
2. Stisknutím  funkci zapnete nebo vypnete stisknutím .
3. Nastavte délku funkce.
4. Stiskněte **OK**.

# 8. AUTOMATICKÉ PROGRAMY



**VAROVÁNÍ!**  
Viz kapitoly o bezpečnosti.

## 8.1 Online recepty

-  Recepty pro automatické programy určené pro tento spotřebič naleznete na našich webových stránkách. Odpovídající recepty naleznete pomocí výrobního čísla PNC, které je uvedeno na typovém štítku na předním rámu vnitřní části spotřebiče.

## 8.2 Podporované Vaření s Automatickým Recept

Tento spotřebič má sadu receptů, které můžete použít. Recepty jsou pevně dané a nelze je změnit.

1. Zapněte spotřebič.
2. Zvolte nabídku: Podporované Vaření. Potvrďte stisknutím **OK**.
3. Zvolte kategorii a jídlo. Potvrďte stisknutím **OK**.
4. Zvolte recept. Potvrďte stisknutím **OK**.

-  Při použití funkce: Manuální spotřebič použije automatické nastavení. Tato nastavení můžete měnit jako u jiných funkcí.

## 8.3 Podporované Vaření s Automatická Váha

Tato funkce automaticky vypočítá dobu pečení. Abyste funkci mohli použít, musíte zadat hmotnost jídla.

1. Zapněte spotřebič.
  2. Zvolte nabídku: Podporované Vaření. Potvrďte stisknutím **OK**.
  3. Zvolte kategorii a jídlo. Potvrďte stisknutím **OK**.
  4. Zvolte funkci: Automatická Váha. Potvrďte stisknutím **OK**.
  5. Pomocí  $\wedge$  nebo  $\vee$  nastavte hmotnost potravin. Potvrďte stisknutím **OK**.
- Automatický program se spustí.
6. Hmotnost můžete kdykoli změnit. Stisknutím  $\wedge$  nebo  $\vee$  změňte hmotnost.
  7. Po uplynutí času zazní zvukový signál. Chcete-li signál vypnout, stiskněte libovolný symbol.

-  U některých programů je nutné jídlo po 30 minutách otočit. Na displeji se zobrazí upozornění.

# 9. POUŽITÍ PŘÍSLUŠENSTVÍ



**VAROVÁNÍ!**  
Viz kapitoly o bezpečnosti.

## 9.1 Pečicí sonda

Pečicí sonda měří teplotu uvnitř pokrmu. Jakmile teplota pokrmu dosáhne nastavené teploty, spotřebič se vypne.

Je nutné nastavit dvě teploty:

- teplota trouby (minimálně 120 °C),
- teplota ve středu pokrmu.



**POZOR!**  
Používejte pouze dodávanou pečicí sondu a originální náhradní díly.

- Přísady by měly mít pokojovou teplotu.
- Pečicí sondu nelze použít pro tekuté pokrmy.
- Během pečení musí pečicí sonda zůstat zasunutá v pokrmu a její zástrčka v zásuvce.
- Použijte doporučená nastavení teploty ve středě pokrmu. Viz kapitola „Tipy a rady“.



Spotřebič vypočítá přibližný čas konce pečení. Ten závisí na množství pokrmu, nastavené funkci trouby a teplotě.

Pokyny k dosažení nejlepších výsledků:



## Druhy jídla: maso, drůbež a ryby

1. Zapněte spotřebič.
2. Zasuňte špičku pečicí sondy do středu masa nebo ryby, pokud možno do nejsilnější části. Ujistěte se, že alespoň 3/4 pečicí sondy jsou vsunuty do pokrmu.
3. Zapojte zástrčku pečicí sondy do zásuvky umístěné v předním rámu spotřebiče.

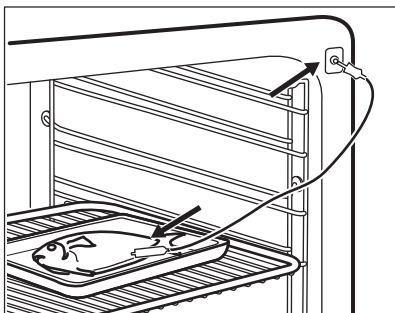
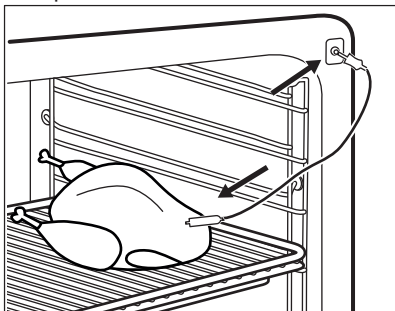

Na displeji se zobrazí symbol pečicí sondy.

4. Pomocí  $\wedge$  nebo  $\vee$  do pěti sekund nastavte teplotu ve středu pokrmu.
  5. Nastavte pečicí funkci a v případě potřeby teplotu trouby.
  6. Změnu teploty ve středu pokrmu provede stisknutím  $\mathcal{P}$ .
- Jakmile pokrm dosáhne nastavené teploty, zazní zvukový signál. Spotřebič se automaticky vypne.
7. Signál vypnete stisknutím libovolného symbolu.
  8. Zástrčku pečicí sondy vytáhněte ze zásuvky a pokrm vyjměte ze spotřebiče.



### VAROVÁNÍ!

Pečicí sonda může být velmi horká a hrozí nebezpečí popálenin. Při vytažování zástrčky pečicí sondy a vyjmutí sondy z pokrmu buďte opatrní.

## Druh jídla: dušené jídlo

1. Zapněte spotřebič.
2. Polovinu přísad vložte do zapékací misky.
3. Zasuňte špičku pečicí sondy přesně do středu misky. Během pečení musí pečicí sonda držet stabilně na jednom místě. Abyste toho dosáhli, použijte pevnou přísadu. Okraj zapékací misky použijte k podepření silikonové rukojeti pečicí sondy. Špička pečicí sondy by se neměla dotýkat dna zapékací misky.

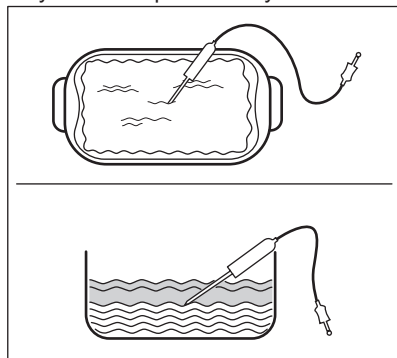

4. Pečicí sonda zakryjte zbývajícími přísadami.
5. Zapojte zástrčku pečicí sondy do zásuvky umístěné v předním rámu spotřebiče.

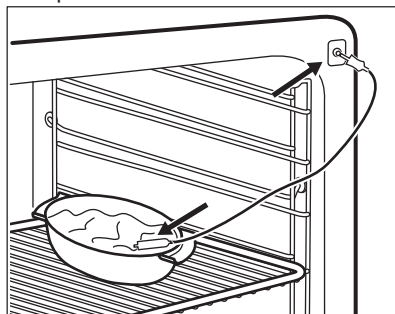

Na displeji se zobrazí symbol pečicí sondy.

6. Pomocí  $\wedge$  nebo  $\vee$  do pěti sekund nastavte teplotu ve středu pokrmu.
7. Nastavte pečicí funkci a v případě potřeby teplotu trouby.
8. Změnu teploty ve středu pokrmu provede stisknutím  $\text{Ⓢ}$ .

Jakmile pokrm dosáhne nastavené teploty, zazní zvukový signál. Spotřebič se automaticky vypne.

9. Signál vypnete stisknutím libovolného symbolu.
10. Zástrčku pečicí sondy vytáhněte ze zásuvky a pokrm vyjměte ze spotřebiče.



### VAROVÁNÍ!

Pečicí sonda může být velmi horká a hrozí nebezpečí popálenin. Při vytahování zástrčky pečicí sondy a vyjmutí sondy z pokrmu buďte opatrní.

## 9.2 Vložení příslušenství

Tvarovaný rošt:

Rošt zasuňte mezi vodící lišty drážek roštů a ujistěte se, že nožičky směřují dolů.

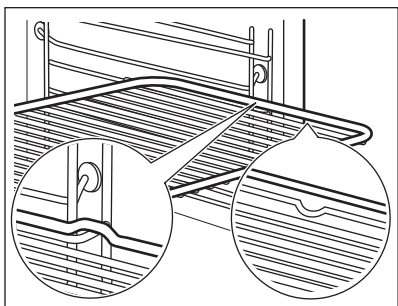

Plech na pečení / Hluboký pekáč / plech:

Plech na pečení / hluboký pekáč / plech zasuňte mezi drážky zvolené úrovně roštu.

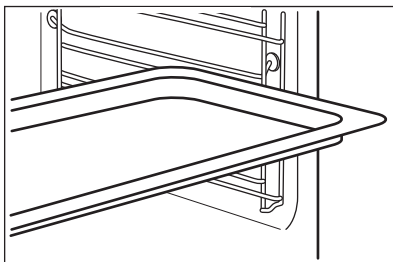

Společně vložení tvarovaného roštu a plechu na pečení / hlubokého pekáče / plechu:

Plech na pečení / hluboký pekáč / plech zasuňte mezi drážky zvolené úrovně roštu a tvarovaný rošt v drážkách nad ním.

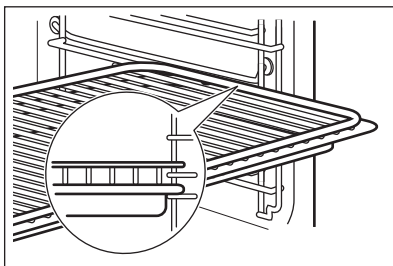

Malé zářezy nahoře zajišťují vyšší bezpečnost. Tyto zářezy také fungují jako zařízení proti překlopení. Vysoký okraj kolem roštu slouží jako ochrana proti sklouznutí varných nádob z roštu.

## 9.3 Teleskopické výsuvy - vložení příslušenství

Teleskopické výsuvy usnadňují vkládání nebo vytahování roštů.



### POZOR!

Teleskopické výsuvy nemyjte v myčce nádobí. Teleskopické výsuvy ničím nemažte.



**POZOR!**

Před tím, než zavřete dvířka trouby, se ujistěte, že jste teleskopické výsuvy zcela zasunuli do spotřebiče.

Tvarovaný rošt:

Zasuňte tvarovaný rošt do teleskopických výsuvů tak, aby nožičky směřovaly dolů.



Zvýšený okraj tvarovaného roštu funguje jako speciální zajištění proti sklouznutí nádobí.

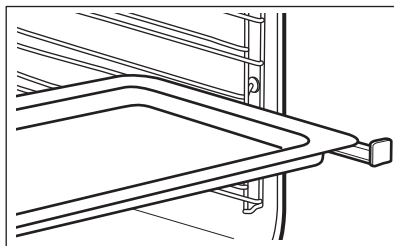
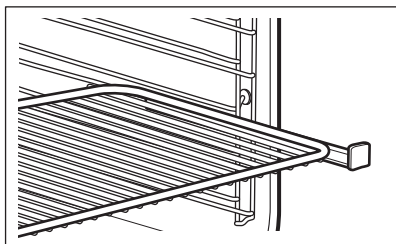

Společně vložení tvarovaného roštu a hlubokého pekáče / plechu:

Tvarovaný rošt a hluboký pekáč / plech vložte společně do teleskopických výsuvů.

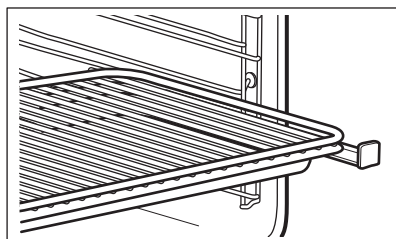

Hluboký pekáč / plech:

Vložte hluboký pekáč / plech do teleskopických výsuvů.

## 10. DOPLŇKOVÉ FUNKCE

### 10.1 Oblíbené

Svá oblíbená nastavení jako doba pečení, teplota nebo pečicí funkce si můžete uložit. Jsou dostupná v nabídce: Oblíbené. Můžete uložit 20 programů.

#### Uložení programu

1. Zapněte spotřebič.
2. Zvolte pečicí funkci nebo automatický program.
3. Opakovaně stiskněte , dokud se na displeji nezobrazí: ULOŽIT.
4. Potvrďte stisknutím OK. Na displeji se zobrazí první volná pozice paměti.
5. Potvrďte stisknutím OK.
6. Zadejte název programu. První písmeno bliká.

7. Stisknutím  $\checkmark$  nebo  $\wedge$  změňte písmeno.
8. Stiskněte OK. Následující písmeno bliká.
9. V případě potřeby proveďte opět krok 7.
10. Stisknutím a podržením tlačítka OK zadání uložíte. Obsazené pozice paměti můžete přepsat. Když se na displeji zobrazí první volná pozice paměti, stiskněte  $\checkmark$  nebo  $\wedge$  a stisknutím OK přepište stávající program. Název programu můžete změnit v nabídce: Změnit Název Programu..

#### Spuštění programu

1. Zapněte spotřebič.
2. Zvolte nabídku: Oblíbené.

3. Potvrďte stisknutím OK.
4. Zvolte název svého oblíbeného programu.
5. Potvrďte stisknutím OK.



Stisknutím  přejdete přímo do nabídky: Oblíbené. Lze použít i u vypnutého spotřebiče.

## 10.2 Použití funkce dětské bezpečnostní pojistky

Jestliže je zapnutá funkce dětské bezpečnostní pojistky, spotřebič nelze náhodně zapnout.



Pokud probíhá funkce pyrolytického čištění, dvířka se automaticky zablokují. Když stisknete jakýkoli symbol, na displeji se zobrazí hlášení.

1. Stisknutím  zapnete displej.
2. Současně stisknete  a , dokud se na displeji nezobrazí hlášení.

K vypnutí funkce dětské bezpečnostní pojistky zopakujte krok 2.



## 10.3 Blokování Tlačítek

Tato funkce brání náhodné změně pečicí funkce. Můžete ji zapnout pouze, když je spotřebič v provozu.

1. Zapněte spotřebič.
2. Nastavte pečicí funkci nebo zvolte nastavení.
3. Opakovaně stiskněte , dokud se na displeji neobjeví: Blokování Tlačítek.
4. Potvrďte stisknutím OK.



Pokud probíhá funkce pyrolytického čištění, dvířka se zablokují a na displeji se zobrazí symbol klíče.



Tuto funkci vypnete stisknutím . Na displeji se zobrazí zpráva. K potvrzení opět stiskněte  a poté OK.



Když spotřebič vypnete, vypne se i funkce.

## 10.4 Nastavit A Spustit

Tato funkce umožňuje nastavit pečicí funkci (nebo program) a později ji použít jediným stisknutím libovolného symbolu.

1. Zapněte spotřebič.
2. Nastavte pečicí funkci.
3. Opakovaně stiskněte , dokud se na displeji neobjeví: Trvání.
4. Nastavte čas.
5. Opakovaně stiskněte , dokud se na displeji neobjeví: Nastavit A Spustit.

6. Potvrďte stisknutím OK.  
Stisknutím libovolného symbolu (kromě ) spustíte funkci: Nastavit A Spustit. Nastavená pečicí funkce se spustí.

Po skončení pečicí funkce zazní zvukový signál.



- V průběhu pečicí funkce se zobrazuje Blokování Tlačítek.
- Nabídka: Základní Nastavení vám umožňuje zapnout a vypnout funkci: Nastavit A Spustit.

## 10.5 Automatické vypnutí

Z bezpečnostních důvodů se spotřebič po určité době, kdy je spuštěna nějaká funkce a vy nezměníte žádné nastavení, automaticky vypne.

Teplota (°C)	Čas vypnutí (h)
30 - 115	12,5
120 - 195	8,5
200 - 245	5,5
250 - maximum	1,5



Automatické vypnutí nefunguje s funkcemi: Osvětlení, Pečicí sonda, Trvání, Ukončení.

## 10.6 Jas displeje

U jasu displeje existují dva režimy:

- Noční jas - když je spotřebič vypnutý, tak je mezi 22:00 a 06:00 jas displeje nižší.
- Denní jas:
  - když je spotřebič zapnutý.
  - pokud se během režimu nočního jasů dotknete jakéhokoliv symbolu (kromě tlačítka ZAP/VYP), displej se na následujících 10 sekund přepne zpět do režimu denního jasů.
  - pokud je spotřebič vypnutý a nastavíte funkci: Minutka. Když se

funkce dokončí, displej se přepne zpět do režimu nočního jasů.

## 10.7 Chladicí ventilátor

Když je spotřebič v provozu, chladicí ventilátor se automaticky zapne, aby udržoval povrch spotřebiče chladný. Jestliže spotřebič vypnete, bude chladicí ventilátor pokračovat v chlazení až do úplného ochlazení spotřebiče.

## 11. TIPY A RADY



### VAROVÁNÍ!

Viz kapitoly o bezpečnosti.



Teploty a časy pečení v tabulkách jsou pouze orientační. Závisí na receptu, kvalitě a množství použitých přísad.

### 11.1 Vnitřní strana dvířek

**U některých modelů můžete na vnitřní straně dvířek najít:**

- čísla poloh roštů.
- informace o pečicích funkcích, doporučené poloze roštů a teplotách pro typická jídla.

### 11.2 Rada ohledně speciálních pečicích funkcí trouby

#### Uchovat Teplé

Tuto funkci používejte, když chcete pokrmy uchovat teplé.

Teplota se automaticky udržuje na 80 °C.

#### Ohřev Talířů

Slouží k ohřívání talířů a dalšího nádobí.

Talíře a nádobí rozložte rovnoměrně na tvarovaném roštu trouby. Po polovině doby ohřívání promíchejte stohy talířů (vyměňte spodní s horními).

Automatická teplota je nastavena na 70 °C.

Doporučená poloha roštu: 3.

#### Kynutí Těsta

Tuto automatickou funkci můžete použít s kterýmkoliv receptem na kynuté těsto. Tato funkce zajišťuje dobré podmínky pro vykynutí. Těsto vložte do nádoby, ve které může dostatečně vykynout, a přikryjte jej mokrou utěrkou nebo plastovou fólií. Do první polohy vložte tvarovaný rošt a vložte na něj nádobu s těstem. Zavřete dvířka a nastavte funkci: Kynutí Těsta. Nastavte potřebný čas.

### 11.3 Pečení moučných jídel

- Vaše trouba může péct jinak, než jak jste byli zvyklí u starého spotřebiče. Svá obvyklá nastavení jako teplotu, dobu pečení a polohu roštů byste měli proto upravit podle doporučení uvedených v tabulkách.
- Použijte vždy nejprve nižší teplotu.
- Jestliže nemůžete najít nastavení pro konkrétní recept, snažte se vybrat podobný.
- Pokud pečete koláče na několika polohách roštů, můžete dobu pečení prodloužit o 10–15 minut.
- Různé vysoké moučnický a pečivo mohou nejprve nerovnoměrně zhnědnout. V takovém případě ale hned neměňte teplotu. Rozdíly se během pečení vyrovnají.

- Plechy v troubě se mohou během pečení zkroutit. Po ochlazení se opět vyrovnají.

## 11.4 Tipy k pečení moučných jídel

Výsledek pečení	Možná příčina	Řešení
Spodek koláče je příliš světlý.	Nesprávná poloha roštu.	Vložte koláč na nižší rošt.
Koláč klesl a je mazlavý, nepropečený či nerovnoměrný.	Teplota trouby je příliš vysoká.	Při příštím pečení nastavte o něco nižší teplotu trouby.
Koláč klesl a je mazlavý, nepropečený či nerovnoměrný.	Příliš krátká doba pečení.	Prodlužte dobu pečení. <b>Do- bu pečení nelze zkrátit zvýšením teploty.</b>
Koláč klesl a je mazlavý, nepropečený či nerovnoměrný.	Ve směsi je příliš mnoho tekutin.	Použijte méně tekutiny. Držujte dobu tření těsta, zejména používáte-li kuchyňského robota.
Koláč je příliš suchý.	Teplota trouby je příliš nízká.	Při příštím pečení nastavte vyšší teplotu trouby.
Koláč je příliš suchý.	Příliš dlouhá doba pečení.	Při příštím pečení nastavte kratší dobu pečení.
Koláč hnědne nerovnoměrně.	Teplota trouby je příliš vysoká a doba pečení je příliš krátká.	Nastavte nižší teplotu pečení a prodlužte dobu pečení.
Koláč hnědne nerovnoměrně.	Směs je nerovnoměrně rozložena.	Směs rovnoměrně rozložte na plech na pečení.
Koláč není při dané délce pečení hotový.	Teplota trouby je příliš nízká.	Při příštím pečení nastavte trochu vyšší teplotu trouby.

## 11.5 Pečení na jedné úrovni:

Pečení ve formě

Jídlo	Funkce	Teplota (°C)	Čas (min)	Poloha roštu
Kulatý koláč / Brioška	Pravý Horký Vzduch	150 - 160	50 - 70	1
Linecký koláč / ovocné koláče	Pravý Horký Vzduch	140 - 160	70 - 90	1
Fatless sponge cake / Piškotový koláč bez tuku	Pravý Horký Vzduch	140 - 150	35 - 50	2

Jídlo	Funkce	Teplota (°C)	Čas (min)	Poloha roštu
Fatless sponge cake / Piškotový koláč bez tuku	Horní/spodní ohřev	160	35 - 50	2
Dortový korpus - křehké těsto	Pravý Horký Vzduch	170 - 180 <sup>1)</sup>	10 - 25	2
Dortový korpus - piškotové těsto	Pravý Horký Vzduch	150 - 170	20 - 25	2
Apple pie / Jablčný koláč (2 formy, Ø 20 cm, položené úhlopříčně)	Pravý Horký Vzduch	160	60 - 90	2
Apple pie / Jablčný koláč (2 formy, Ø 20 cm, položené úhlopříčně)	Horní/spodní ohřev	180	70 - 90	1
Tvarohový koláč	Horní/spodní ohřev	170 - 190	60 - 90	1

<sup>1)</sup> Předehřejte troubu.

Koláče / sladké pečivo / chléb na plechu na pečení

Jídlo	Funkce	Teplota (°C)	Čas (min)	Poloha roštu
Kynutá pleťnka / Věneček	Horní/spodní ohřev	170 - 190	30 - 40	3
Vánoční štola	Horní/spodní ohřev	160 - 180 <sup>1)</sup>	50 - 70	2
Chléb (žitný chléb): 1. První část procesu pečení. 2. Druhá část procesu pečení.	Horní/spodní ohřev	1. 230 <sup>1)</sup> 2. 160 - 180	1. 20 2. 30 - 60	1
Zákusky z listového těsta s krémem / banánky	Horní/spodní ohřev	190 - 210 <sup>1)</sup>	20 - 35	3
Roláda	Horní/spodní ohřev	180 - 200 <sup>1)</sup>	10 - 20	3

Jídlo	Funkce	Teplota (°C)	Čas (min)	Poloha roštu
Drobenkový koláč (suchý)	Pravý Horký Vzduch	150 - 160	20 - 40	3
Máslový mandlový koláč / cukrové koláčky	Horní/spodní ohřev	190 - 210 <sup>1)</sup>	20 - 30	3
Ovocné koláče (kynuté těsto / piškotové těsto <sup>2)</sup> )	Pravý Horký Vzduch	150	35 - 55	3
Ovocné koláče (kynuté těsto / piškotové těsto <sup>2)</sup> )	Horní/spodní ohřev	170	35 - 55	3
Ovocné koláče z křehkého těsta	Pravý Horký Vzduch	160 - 170	40 - 80	3
Kynutý koláč s jemnou náplní (např. tvaroh, smetana, pudink)	Horní/spodní ohřev	160 - 180 <sup>1)</sup>	40 - 80	3

1) Předehřejte troubu.

2) Použijte hluboký pekáč / plech.

### Sušenky

Jídlo	Funkce	Teplota (°C)	Čas (min)	Poloha roštu
Sušenky z křehkého těsta	Pravý Horký Vzduch	150 - 160	10 - 20	3
Short bread / Máslové sušenky / Proužky těsta	Pravý Horký Vzduch	140	20 - 35	3
Short bread / Máslové sušenky / Proužky těsta	Horní/spodní ohřev	160 <sup>1)</sup>	20 - 30	3
Sušenky z piškotového těsta	Pravý Horký Vzduch	150 - 160	15 - 20	3
Sněhové pusinky	Pravý Horký Vzduch	80 - 100	120 - 150	3
Makronky	Pravý Horký Vzduch	100 - 120	30 - 50	3



Jídlo	Funkce	Teplota (°C)	Čas (min)	Poloha roštu
Sušenky z kynutého těsta	Pravý Horký Vzduch	150 - 160	20 - 40	3
Malé listové pečivo	Pravý Horký Vzduch	170 - 180 <sup>1)</sup>	20 - 30	3
Pečivo	Pravý Horký Vzduch	160 <sup>1)</sup>	10 - 25	3
Pečivo	Horní/spodní ohřev	190 - 210 <sup>1)</sup>	10 - 25	3
Small cakes / Malé koláčky (20 kousků na plech)	Pravý Horký Vzduch	150 <sup>1)</sup>	20 - 35	3
Small cakes / Malé koláčky (20 kousků na plech)	Horní/spodní ohřev	170 <sup>1)</sup>	20 - 30	3

<sup>1)</sup> Předehřejte troubu.

## 11.6 Nákypy a zapékaná jídla

Jídlo	Funkce	Teplota (°C)	Čas (min)	Poloha roštu
Zapečené těstoviny	Horní/spodní ohřev	180 - 200	45 - 60	1
Lasagne	Horní/spodní ohřev	180 - 200	25 - 40	1
Zapékaná zelenina <sup>1)</sup>	Turbo Gril	160 - 170	15 - 30	1
Bagety zapečené s roztaveným sýrem	Pravý Horký Vzduch	160 - 170	15 - 30	1
Sladké nákypy	Horní/spodní ohřev	180 - 200	40 - 60	1
Rybí nákypy	Horní/spodní ohřev	180 - 200	30 - 60	1
Plněná zelenina	Pravý Horký Vzduch	160 - 170	30 - 60	1

<sup>1)</sup> Předehřejte troubu.

## 11.7 Horký Vzduch S Párou

Jídlo	Teplota (°C)	Čas (min)	Poloha roštu
Zapečené těstoviny	200 - 220	45 - 55	3
Zapečené brambory	180 - 200	70 - 85	3
Moussaka	170 - 190	70 - 95	3
Lasagne	180 - 200	75 - 90	3
Zapečené cannelloni	180 - 200	70 - 85	3
Chlebový pudink	190 - 200	55 - 70	3
Rýžový pudink	170 - 190	45 - 60	3
Jablečný koláč z piškotového těsta (kulatá koláčová forma)	160 - 170	70 - 80	3
Bílý chléb	190 - 200	55 - 70	3

## 11.8 Pečení na více úrovních

Použití funkce: Pravý Horký Vzduch.

Koláče / sladké pečivo / chléb na plechu na pečení

Jídlo	Teplota (°C)	Čas (min)	Poloha roštu	
			Dvě polohy	Tři polohy
Zákusky z listového těsta s krémem / banánky	160 - 180 <sup>1)</sup>	25 - 45	1 / 4	-
Koláč s drobenkou, suchý	150 - 160	30 - 45	1 / 4	-

<sup>1)</sup> Předehřejte troubu.

Sušenky / small cakes / malé koláčky / sladké pečivo / slané pečivo

Jídlo	Teplota (°C)	Čas (min)	Poloha roštu	
			Dvě polohy	Tři polohy
Sušenky z křehkého těsta	150 - 160	20 - 40	1 / 4	1 / 3 / 5
Short bread / Máslové sušenky / Proužky těsta	140	25 - 45	1 / 4	1 / 3 / 5
Sušenky z piškotového těsta	160 - 170	25 - 40	1 / 4	-

Jídlo	Teplota (°C)	Čas (min)	Poloha roštu	
			Dvě polohy	Tři polohy
Čajové pečivo z vaječného bílku, sněhové pusinky	80 - 100	130 - 170	1 / 4	-
Makronky	100 - 120	40 - 80	1 / 4	-
Sušenky z kynutého těsta	160 - 170	30 - 60	1 / 4	-
Drobné pečivo z listového těsta	170 - 180 <sup>1)</sup>	30 - 50	1 / 4	-
Pečivo	180	20 - 30	1 / 4	-
Small cakes / Malé koláčky (20 kousků na plech)	150 <sup>1)</sup>	23 - 40	1 / 4	-

<sup>1)</sup> Předehřejte troubu.

## 11.9 Příprava Pizzy

Jídlo	Teplota (°C)	Čas (min)	Poloha roštu
Pizza (tenká)	200 - 230 <sup>1)2)</sup>	15 - 20	2
Pizza (s velkou náplní)	180 - 200	20 - 30	2
Koláče	180 - 200	40 - 55	1
Špenátový koláč	160 - 180	45 - 60	1
Slaný Lotrinský Koláč	170 - 190	45 - 55	1
Švýcarský koláč	170 - 190	45 - 55	1
Koláč s jablečnou vrstvou	150 - 170	50 - 60	1
Zeleninový koláč	160 - 180	50 - 60	1
Nekvašený chléb	230 - 250 <sup>1)</sup>	10 - 20	2
Listové těsto s náplní	160 - 180 <sup>1)</sup>	45 - 55	2
Flammekuchen (alsaské jídlo podobné pizze)	230 - 250 <sup>1)</sup>	12 - 20	2

Jídlo	Teplota (°C)	Čas (min)	Poloha roštu
Pirohy (ruské pirohy s náplní)	180 - 200 <sup>1)</sup>	15 - 25	2

1) Předehřejte troubu.

2) Použijte hluboký pekáč / plech.

## 11.10 Pečení masa

- K pečení masa používejte žáruvzdorné nádoby. Řiďte se pokyny výrobce.
- Velké pečeně můžete péct přímo v hlubokém pekáči / plechu nebo na tvarovaném roštu nad tímto plechem.
- Do hlubokého pekáče nalijte trochu tekutiny, zabráníte tím připečení vystřikující masové šťávy nebo tuku.
- Všechny druhy masa, které by měly zhnědnout, nebo mít po upečení kůrčičku, můžete péct v pekáči bez pokličky.
- Podle potřeby otočte pečení (za 1/2 - 2/3 doby pečení).
- K uchování šťavnatějšího masa:
  - libové maso pečte v pekáči s poklicí nebo použijte sáček na pečení masa.
  - maso a ryby pečte v kusech, které váží minimálně 1 kg.
  - velké kusy pečeně nebo drůbeže několikrát v průběhu pečení potřete vlastní šťávou.

## 11.11 Tabulka pro pečení masa

Hovězí

Jídlo	Množství	Funkce	Teplota (°C)	Čas (min)	Poloha roštu
Dušené maso	1 - 1,5 kg	Horní/spodní ohřev	230	120 - 150	1
Hovězí pečeně nebo filet: ne-propečený	na cm tloušťky	Turbo Gril	190 - 200 <sup>1)</sup>	5 - 6	1
Hovězí pečeně nebo filet: středně propečené	na cm tloušťky	Turbo Gril	180 - 190 <sup>1)</sup>	6 - 8	1
Hovězí pečeně nebo filet: dobře propečené	na cm tloušťky	Turbo Gril	170 - 180 <sup>1)</sup>	8 - 10	1

1) Předehřejte troubu.

Vepřové

Jídlo	Množství	Funkce	Teplota (°C)	Čas (min)	Poloha roštu
Plech / Krkovice / Kýta v celku	1 - 1,5 kg	Turbo Gril	160 - 180	90 - 120	1

Jídlo	Množství	Funkce	Teplota (°C)	Čas (min)	Poloha roštu
Kotlety / Žebírka	1 - 1,5 kg	Turbo Gril	170 - 180	60 - 90	1
Sekaná	750 g - 1 kg	Turbo Gril	160 - 170	50 - 60	1
Vepřové koleno (předvařené)	750 g - 1 kg	Turbo Gril	150 - 170	90 - 120	1

## Telecí

Jídlo	Množství (kg)	Funkce	Teplota (°C)	Čas (min)	Poloha roštu
Telecí pečeně	1	Turbo Gril	160 - 180	90 - 120	1
Telecí koleno	1,5 - 2	Turbo Gril	160 - 180	120 - 150	1

## Jehněčí

Jídlo	Množství (kg)	Funkce	Teplota (°C)	Čas (min)	Poloha roštu
Jehněčí kýta / Jehněčí pečeně	1 - 1,5	Turbo Gril	150 - 170	100 - 120	1
Jehněčí hřbet	1 - 1,5	Turbo Gril	160 - 180	40 - 60	1

## Zvěřina

Jídlo	Množství	Funkce	Teplota (°C)	Čas (min)	Poloha roštu
Zaječí hřbet / kýta	až 1 kg	Horní/spodní ohřev	230 <sup>1)</sup>	30 - 40	1
Hřbet z vysoké zvěře	1,5 - 2 kg	Horní/spodní ohřev	210 - 220	35 - 40	1
Kýta z vysoké zvěře	1,5 - 2 kg	Horní/spodní ohřev	180 - 200	60 - 90	1

<sup>1)</sup> Předehřejte troubu.

## Drůbež

Jídlo	Množství	Funkce	Teplota (°C)	Čas (min)	Poloha roštu
Kusy drůbeže	200 - 250 g každá	Turbo Gril	200 - 220	30 - 50	1
Půlka kuřete	400 - 500 g každá	Turbo Gril	190 - 210	35 - 50	1

Jídlo	Množství	Funkce	Teplota (°C)	Čas (min)	Poloha roštu
Kuře, brojler	1 - 1,5 kg	Turbo Gril	190 - 210	50 - 70	1
Kachna	1,5 - 2 kg	Turbo Gril	180 - 200	80 - 100	1
Husa	3,5 - 5 kg	Turbo Gril	160 - 180	120 - 180	1
Krůta	2,5 - 3,5 kg	Turbo Gril	160 - 180	120 - 150	1
Krůta	4 - 6 kg	Turbo Gril	140 - 160	150 - 240	1

#### Ryby (dušené)

Jídlo	Množství (kg)	Funkce	Teplota (°C)	Čas (min)	Poloha roštu
Celá ryba	1 - 1,5	Horní/spodní ohřev	210 - 220	40 - 60	1

## 11.12 Gril

- Vždy grilujte při maximální nastavené teplotě.
- Rošt zasuňte do polohy uvedené v tabulce pro grilování.
- Do první polohy roštu vždy zasuňte plech na zachycení šťávy.
- Grilujte pouze ploché kousky masa nebo ryb.

- Prázdnou troubu vždy předehřejte po dobu pěti minut pomocí grilovací funkce.



### POZOR!

Vždy grilujte se zavřenými dvířky trouby.

#### Gril

Jídlo	Teplota (°C)	Čas (min)		Poloha roštu
		1. strana	2. strana	
Hovězí pečeně	210 - 230	30 - 40	30 - 40	2
Hovězí filety	230	20 - 30	20 - 30	3
Vepřové kotlety	210 - 230	30 - 40	30 - 40	2
Telecí kotlety	210 - 230	30 - 40	30 - 40	2
Jehněčí kotlety	210 - 230	25 - 35	20 - 25	3
Celá ryba, 500 - 1 000 g	210 - 230	15 - 30	15 - 30	3 / 4

#### Velkoplošný Gril

Jídlo	Čas (min)		Poloha roštu
	1. strana	2. strana	
Burgers / Karbanátky	8 - 10	6 - 8	4

Jídlo	Čas (min)		Poloha roštu
	1. strana	2. strana	
Vepřový plátek	10 - 12	6 - 10	4
Klobásy	10 - 12	6 - 8	4
Telecí filety / steaky	7 - 10	6 - 8	4
Toast / Topinky	1 - 3	1 - 3	5
Topinky s oblohou	6 - 8	-	4

### 11.13 Mražené Potraviny

Jídlo	Teplota (°C)	Čas (min)	Poloha roštu
Mražená pizza	200 - 220	15 - 25	2
Americká mražená pizza	190 - 210	20 - 25	2
Chlazená pizza	210 - 230	13 - 25	2
Mražená pizza snack	180 - 200	15 - 30	2
Hranolky, tenké	200 - 220	20 - 30	3
Hranolky, silné	200 - 220	25 - 35	3
Amer. Brambory, Krokety	220 - 230	20 - 35	3
Opečená Bramborová Kaše	210 - 230	20 - 30	3
Lasagne / Cannelloni, čerstvé	170 - 190	35 - 45	2
Mražené lasagne/ cannelloni	160 - 180	40 - 60	2
Sýr pečený v troubě	170 - 190	20 - 30	3
Kuřecí Křídla	190 - 210	20 - 30	2

#### Mražená hotová jídla

Jídlo	Funkce	Teplota (°C)	Čas (min)	Poloha roštu
Mražená pizza	Horní/spodní ohřev	podle pokynů výrobce	podle pokynů výrobce	3
Hranolky <sup>1)</sup> (300 - 600 g)	Horní/spodní ohřev nebo Turbo Gril	200 - 220	podle pokynů výrobce	3

Jídlo	Funkce	Teplota (°C)	Čas (min)	Poloha roštu
Bagety	Horní/spodní ohřev	podle pokynů výrobce	podle pokynů výrobce	3
Ovocné koláče	Horní/spodní ohřev	podle pokynů výrobce	podle pokynů výrobce	3

1) Hranolky při pečení dvakrát až třikrát obraťte.

## 11.14 Nízko-teplotní Pečení

Tuto funkci použijte k přípravě libových, měkkých kousků masa a ryb s teplotou ve středu nižší než 65 °C. Tato funkce není vhodná pro dušení masa nebo pro pečení tučného vepřového masa. Použitím pečicí sondy můžete zajistit správnou teplotu středu masa (viz tabulka pro pečicí sondu).

Během prvních 10 minut můžete nastavit teplotu trouby mezi 80 °C a 150 °C. Výchozí teplota je 90 °C. Poté, co nastavíte teplotu, trouba pokračuje v pečení při 80 °C. Tuto funkci nepoužívejte pro přípravu drůbeže.



Při použití této funkce vždy vařte bez pokličky nebo víka.

1. Na obou stranách maso osmahněte na pánvi na varné desce při velmi vysoké teplotě po dobu 1 - 2 minut.
2. Maso vložte spolu s horkým pekáčem do trouby na tvarovaný rošt.
3. Zasuňte pečicí sondu do masa.
4. Zvolte funkci: Nízko-teplotní Pečení a nastavte správnou koncovou teplotu středu pokrmu.

Jídlo	Množství (kg)	Teplota (°C)	Čas (min)	Poloha roštu
Hovězí pečeně	1 - 1,5	120	120 - 150	1
Hovězí plátek	1 - 1,5	120	90 - 150	3
Telecí pečeně	1 - 1,5	120	120 - 150	1
Steaky	0.2 - 0.3	120	20 - 40	3

## 11.15 Rozmrazování

- Odstraňte obal z potravin a potraviny poté položte na talíř.
- Použijte první úroveň roštu zdola.

- Nezakrývejte potraviny mísou či talířem, poněvadž by to mohlo prodloužit dobu rozmrazování.

Jídlo	Množství	Doba rozmrazování (min)	Další čas rozmrazování (min)	Poznámky
Kuře	1 kg	100 - 140	20 - 30	Kuře položte na obrácený podšálek na velký talíř. V polovině doby obraťte.
Maso	1 kg	100 - 140	20 - 30	V polovině doby obraťte.



Jídlo	Množství	Doba rozmrazování (min)	Další čas rozmrazování (min)	Poznámky
Maso	500 g	90 - 120	20 - 30	V polovině doby obraťte.
Pstruh	150 g	25 - 35	10 - 15	-
Jahody	300 g	30 - 40	10 - 20	-
Máslo	250 g	30 - 40	10 - 15	-
Smetana	2 x 200 g	80 - 100	10 - 15	Smetanu našlehejte, když je stále ještě místy lehce zmražená.
Zdobení dort	1,4 kg	60	60	-

## 11.16 Zavařování

- Pro zavařování použijte pouze zavařovací sklenice, které jsou na trhu dostupné ve stejné velikosti.
- Sklenice se šroubovacím uzávěrem nebo bajonetovým uzávěrem nejsou vhodné.
- Pro tuto funkci použijte první polohu roštu odspodu.
- Na plech na pečení nedávejte více než šest litrových zavařovacích sklenic.
- Sklenice naplňte rovnoměrně a uzavřete je.
- Sklenice se nesmí navzájem dotýkat.
- Do plechu na pečení nalijte 1/2 litru vody, aby v troubě bylo dostatečné vlhko.
- Jakmile začne tekutina v prvních sklenicích perlit (u litrových sklenic asi za 35–60 minut), troubu vypněte nebo snižte teplotu na 100 °C (viz tabulka).

### Měkké ovoce

Jídlo	Teplota (°C)	Doba zavařování do začátku perlení (min)	Další vaření při 100 °C (min)
Jahody / Borůvky / Maliny / Zralý angrešt	160 - 170	35 - 45	-

### Peckoviny

Jídlo	Teplota (°C)	Doba zavařování do začátku perlení (min)	Další vaření při 100 °C (min)
Hrušky / Kdoule / Švestky	160 - 170	35 - 45	10 - 15

## Zelenina

Jídlo	Teplota (°C)	Doba zavařování do začátku perlení (min)	Další vaření při 100 °C (min)
Mrkev <sup>1)</sup>	160 - 170	50 - 60	5 - 10
Okurky	160 - 170	50 - 60	-
Smišená nakládaná zelenina	160 - 170	50 - 60	5 - 10
Kedlubny / Hrášek / Chřest	160 - 170	50 - 60	15 - 20

<sup>1)</sup> Po vypnutí spotřebiče nechte stát v troubě.

## 11.17 Sušení

- Použijte plechy vyložené papírem odolným proti mastnotě nebo papírem na pečení.
- Lepších výsledků dosáhnete, když troubu v polovině doby sušení

zastavíte, otevřete dvířka a necháte ji na jednu noc vychladnout před dokončením sušení.

## Zelenina

Jídlo	Teplota (°C)	Čas (hod)	Poloha roštu	
			Jedna poloha	Dvě polohy
Fazole	60 - 70	6 - 8	3	1 / 4
Papriky	60 - 70	5 - 6	3	1 / 4
Zelenina do polévky	60 - 70	5 - 6	3	1 / 4
Houby	50 - 60	6 - 8	3	1 / 4
Byliny	40 - 50	2 - 3	3	1 / 4

## Ovoce

Jídlo	Teplota (°C)	Čas (hod)	Poloha roštu	
			Jedna poloha	Dvě polohy
Švestky	60 - 70	8 - 10	3	1 / 4
Meruňky	60 - 70	8 - 10	3	1 / 4
Jablečné plátky	60 - 70	6 - 8	3	1 / 4
Hrušky	60 - 70	6 - 9	3	1 / 4

## 11.18 Pečení Chleba

Předehtátí se nedoporučuje.

Jídlo	Teplota (°C)	Čas (min)	Poloha roštu
Bílý chléb	180 - 200	40 - 60	2
Bageta	200 - 220	35 - 45	2
Briošky	180 - 200	40 - 60	2
Ciabatta	200 - 220	35 - 45	2
Žitný chléb	190 - 210	50 - 70	2
Tmavý chléb	180 - 200	50 - 70	2
Celozrnný chléb	170 - 190	60 - 90	2

## 11.19 Tabulka Pečicí sonda

Hovězí	Teplota středu pokrmu (°C)		
	Nepropečený	Středně Propečené	Dobře propečené
Hovězí pečeně	45	60	70
Hovězí svičková	45	60	70

Hovězí	Teplota středu pokrmu (°C)		
	Méně	Středně Propečené	Více
Sekaná	80	83	86

Vepřové	Teplota středu pokrmu (°C)		
	Méně	Středně Propečené	Více
Šunka, Pečeně	80	84	88
Kotleta (hřbet), Uzená vepřová kýta, Uzená kýta, pošírovaná	75	78	82

Telecí	Teplota středu pokrmu (°C)		
	Méně	Středně Propečené	Více
Telecí pečeně	75	80	85
Telecí koleno	85	88	90

Skopové / jehněčí	Teplota středu pokrmu (°C)		
	Méně	Středně Prope- čené	Více
Skopová kýta	80	85	88
Skopový hřbet	75	80	85
Jehněčí kýta, Jehněčí pečeně,	65	70	75

Zvěřina	Teplota středu pokrmu (°C)		
	Méně	Středně Prope- čené	Více
Zaječí hřbet, Hřbet z vysoké zvěře	65	70	75
Zaječí kýta, Celý zajíc, Kýta z vysoké zvěře	70	75	80

Drůbež	Teplota středu pokrmu (°C)		
	Méně	Středně Prope- čené	Více
Kuře (celé / půlka / prsa)	80	83	86
Kachna (celá / půlka), Krůta (celá / prsa)	75	80	85
Kachna (prsa)	60	65	70

Ryba (losos, pstruh, candát)	Teplota středu pokrmu (°C)		
	Méně	Středně Prope- čené	Více
Ryba (celá / velká / dušená), Ryba (celá / velká / pečená)	60	64	68

Dušená jídla - Předvařená zele- nina	Teplota středu pokrmu (°C)		
	Méně	Středně Prope- čené	Více
Dušená cuketa, Dušená brokolice, Dušený fenykl	85	88	91

Dušená jídla - Slaná	Teplota středu pokrmu (°C)		
	Méně	Středně Propečené	Více
Cannelloni, Lasagne, Zapečené těstoviny	85	88	91

Dušená jídla - Sladká	Teplota středu pokrmu (°C)		
	Méně	Středně Propečené	Více
Dušené jídlo s bílým chlebem, s ovocem / bez ovoce, Dušené jídlo s rýžovou kaší, s ovocem / bez ovoce, Dušené jídlo se sladkými nudlemi	80	85	90

## 12. ČIŠTĚNÍ A ÚDRŽBA



### VAROVÁNÍ!

Viz kapitoly o bezpečnosti.

### 12.1 Poznámky k čištění

- Přední stranu spotřebiče otřete měkkým hadříkem namočeným v roztoku teplé vody a mycího prostředku.
- K čištění kovových ploch použijte speciální čisticí prostředek.
- Vnitřek spotřebiče čistěte po každém použití. Hromadění mastnoty či zbytků jídel může způsobit požár. Riziko je vyšší u grilovacího pekáče.
- Odolné nečistoty odstraňte pomocí speciálního prostředku k čištění trouby.
- Vyčistěte všechno příslušenství po každém použití a nechte jej vysušit. Použijte měkký hadr a vlažnou vodu s mycím prostředkem.
- Máte-li nepřilnavé příslušenství, nečistěte je agresivními čisticími prostředky, ostrými předměty, ani je nemyjte v myčce nádobí. Mohlo by dojít k poškození nepřilnavého povrchu.
- Po použití vlhký vnitřek trouby vysušte.

### 12.2 Vyjmutí drážek na rošty a

Chcete-li troubu vyčistit, odstraňte drážky na rošty.

1. Odtáhněte přední část drážek na rošty od stěny trouby.

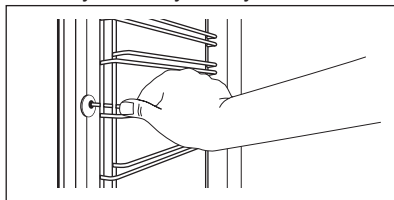

2. Odtáhněte zadní konec drážek na rošty od stěny trouby a vytáhněte je ven.

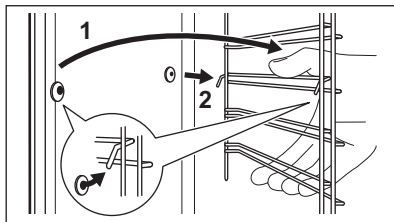

Drážky na rošty instalujte stejným postupem v opačném pořadí.

- i** Zarážky na teleskopických výsuvkách musí směřovat dopředu.

### 12.3 Pyrolýza

- !** **POZOR!**  
Vyjměte všechno příslušenství a vyjímatelné drážky.

- i** **Proces pyrolytického čištění nemůže začít:**

- Pokud jste neodpojili zástrčku pečicí sondy ze zásuvky.
- Pokud jste nezavřeli plně dvířka trouby.

Nejhorší nečistoty odstraňte ručně.

- !** **POZOR!**  
Jsou-li ve stejné skříní instalovány další spotřebiče, nepoužívejte je současně se spuštěnou funkcí: Pyrolýza. Spotřebič by se mohl poškodit.

1. Vnitřní stranu dvířek omyjte horkou vodou, abyste zabránili připálení zbytků jídel horkým vzduchem.
2. Zapněte spotřebič a v hlavní nabídce zvolte funkci: Pyrolýza. Potvrďte stisknutím **OK**.
3. Nastavte délku čištění:

Funkce	Popis
Rychlé	1 h pro nízký stupeň zašpinění
Obvyklý	1 h 30 min pro běžný stupeň zašpinění
Intenzivní	3 h pro vysoký stupeň zašpinění

4. Potvrďte stisknutím **OK**.

- i** Jakmile se pyrolytické čištění spustí, dvířka spotřebiče se zamknou a osvětlení nefunguje.

- i** Chcete-li zastavit pyrolytické čištění před jeho dokončením, vypněte spotřebič.

- !** **VAROVÁNÍ!**  
Po dokončení funkce je spotřebič velmi horký. Nechte jej vychladnout. Hrozí nebezpečí popálení.

- i** Po dokončení funkce zůstanou dvířka zamčená po dobu fáze chladnutí. Během fáze chladnutí nelze použít některé funkce spotřebiče.

### 12.4 Odstranění a instalace dvířek

Dvířka a vnitřní skleněné panely lze za účelem čištění demontovat. Počet jednotlivých skleněných panelů se liší dle modelu.

- !** **VAROVÁNÍ!**  
Při snímání dvířek spotřebiče buďte opatrní. Dvířka jsou těžká.

1. Otevřete plně dvířka.
2. Zdvihněte upínací páčky (A) na obou dveřních závěsech až na doraz.

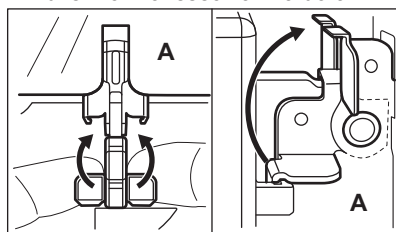

3. Přivírejte dvířka, dokud nedosáhnou úhlu přibližně 45°.

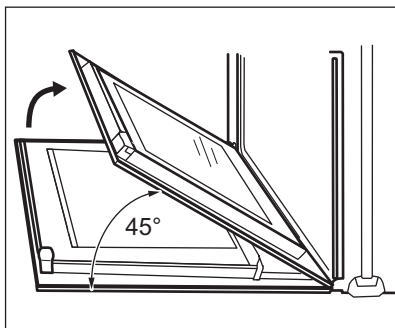

4. Oběma rukama podržte dvířka na obou stranách a vytáhněte je směrem šikmo vzhůru od spotřebiče.
5. Dvířka položte vnější stranou dolů na měkkou látku na rovné podložce. Zabráníte tak poškrábání.
6. Uchopte okrajovou lištu (B) na horní straně dvířek na obou stranách a zatlačením směrem dovnitř uvolněte svorku těsnění.

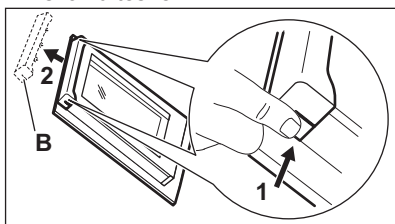
**POZOR!**

Hrubé zacházení se skleněnými panely, obzvláště kolem okrajů předního panelu, může způsobit prasknutí skla.

7. Vytáhněte okrajovou lištu dopředu a odstraňte ji.
8. Uchopte skleněné panely jeden po druhém na jejich horní straně a vytáhněte je z drážek směrem nahoru.

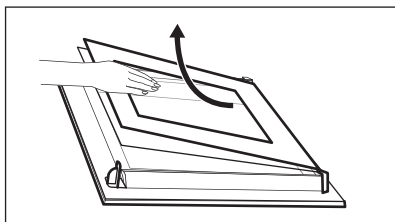

9. Skleněný panel omyjte vodou s mycím prostředkem. Skleněný panel pečlivě osušte.

Po dokončení čištění proveďte výše uvedený postup ale v opačném pořadí. Nejprve nainstalujte menší a potom větší panel a dvířka.

**VAROVÁNÍ!**

Ujistěte se, že jsou skleněné panely vloženy do správné polohy, jinak by se mohl povrch dvířek přehřívát.

Dávejte pozor, abyste skleněné panely (C, B a A) nasadili zpět ve správném pořadí. Nejprve vložte panel C, který má vytištěn čtverec na levé straně a trojúhelník na pravé straně. Tyto symboly také naleznete vyražené na rámu dvířek. Symbol trojúhelníku na skle musí odpovídat trojúhelníku na rámu dvířek a čtvercový symbol musí odpovídat příslušnému čtverci. Poté vložte zbylé dva skleněné panely.

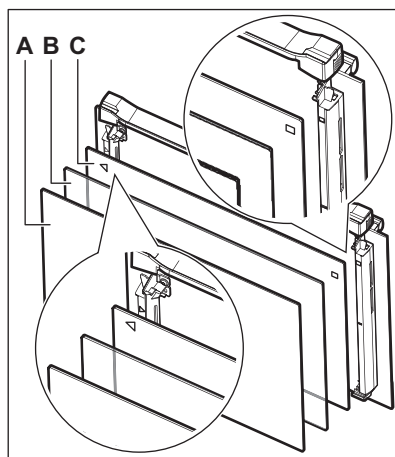
**12.5 Výměna žárovky**

Na dno vnitřku spotřebiče položte měkkou látku. Zabráníte tak poškození krytu žárovky a vnitřku trouby.

**VAROVÁNÍ!**

Nebezpečí úrazu elektrickým proudem! Před výměnou žárovky vypněte pojistky. Žárovka trouby a její kryt mohou být horké.

1. Vypněte spotřebič.
2. Vytáhněte pojistky v pojistkové skřínce nebo vypněte jistič.

**Horní žárovka**

1. Skleněným krytem otočte proti směru hodinových ručiček a sejměte jej.

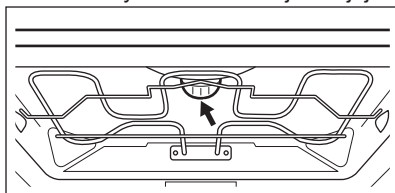

2. Skleněný kryt vyčistěte.
3. Žárovku vyměňte za vhodnou žárovku odolnou proti teplotě 300 °C.
4. Nasaďte skleněný kryt.

**Boční žárovka**

1. Odstraněním levé drážky na rošt zpřístupníte žárovku.

2. Pomocí úzkého, tupého předmětu (např. čajové lžičky) odstraňte skleněný kryt.

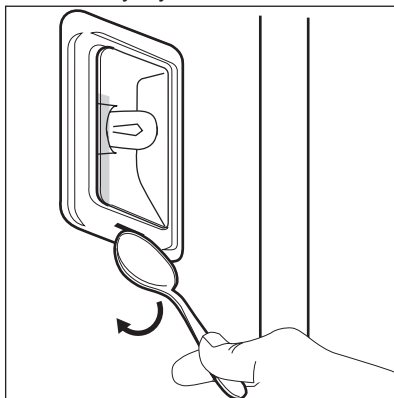

3. Skleněný kryt vyčistěte.
4. Žárovku vyměňte za vhodnou žárovku odolnou proti teplotě 300 °C.
5. Nasaďte skleněný kryt.
6. Namontujte levé drážky na rošty.

## 13. ODSTRAŇOVÁNÍ ZÁVAD

**VAROVÁNÍ!**

Viz kapitoly o bezpečnosti.

### 13.1 Co dělat, když...

Problém	Možná příčina	Řešení
Troubu nelze zapnout ani používat.	Trouba není zapojená do elektrické sítě nebo je připojena nesprávně.	Zkontrolujte, zda je trouba správně zapojená do elektrické sítě (viz schéma zapojení, je-li k dispozici).
Trouba nehřeje.	Trouba je vypnutá.	Zapněte troubu.
Trouba nehřeje.	Hodiny nejsou nastavené.	Nastavte hodiny.
Trouba nehřeje.	Nejsou provedena nutná nastavení.	Zkontrolujte, zda jsou nastavení správná.



Problém	Možná příčina	Řešení
Trouba nehřeje.	Je zapnutá funkce Automatické vypnutí.	Viz „Automatické vypnutí“.
Trouba nehřeje.	Dětská bezpečnostní pojistka je zapnutá.	Viz „Použití dětské bezpečnostní pojistky“.
Trouba nehřeje.	Dveře nejsou správně zavřené.	Zcela dvířka zavřete.
Trouba nehřeje.	Je spálená pojistka.	Zkontrolujte, zda příčinou závady není pojistka. Pokud se pojistka spaluje opakovaně, obraťte se na autorizovaného elektrikáře.
Osvětlení nefunguje.	Vadná žárovka.	Vyměňte žárovku.
Na displeji se zobrazí F111.	Zástrčka pečicí sondy není správně zasunuta do zásuvky.	Zástrčku pečicí sondy zasuněte co nehlouběji do zásuvky.
Na displeji se zobrazuje chybový kód, který není uvedený v tabulce.	Jedná se o závadu na elektroinstalaci.	<ul style="list-style-type: none"> <li>Troubu vypněte a znovu zapněte prostřednictvím domovní pojistky nebo ochranného spínače v pojistkové skříňce.</li> <li>Pokud se chybový kód na displeji zobrazí znovu, kontaktujte oddělení péče o zákazníky.</li> </ul>
Na jídle a uvnitř trouby se usazuje pára a kondenzát.	Nechali jste jídlo v troubě příliš dlouho.	Po dokončení přípravy nenechávejte jídla v troubě déle než 15 - 20 minut.

## 13.2 Servisní údaje

Pokud problém nemůžete vyřešit sami, obraťte se prosím na autorizované servisní středisko.

Potřebné údaje pro servisní středisko najdete na typovém štítku. Typový štítek

se nachází na předním rámu vnitřní části spotřebiče. Nesundávejte typový štítek z vnitřní části spotřebiče.

### Doporučujeme, abyste si údaje napsali zde:

Model (MOD.) .....

Výrobní číslo (PNC) .....

Sériové číslo (S.N.) .....

## 14. TECHNICKÉ ÚDAJE

### 14.1 Technické údaje

Napětí	230 / 400 V
Frekvence	50 Hz

## 15. ENERGETICKÁ ÚČINNOST

### 15.1 Produktový list a informace dle směrnice komise EU 65-66/2014

Název dodavatele	AEG	
Označení modelu	BPE742320B BPE742320M BPK742320M BPK74232SM BPM742320M BPR742320B BPR742320M	
Index energetické účinnosti	81.2	
Třída energetické účinnosti	A+ <sup>1)</sup>	
Spotřeba energie se standardním zatížením, konvenční režim	1.09 kWh/cyklus	
Spotřeba energie se standardním zatížením, intenzivní horkovzdušný režim	0.69 kWh/cyklus	
Počet pečicích prostorů	1	
Tepelný zdroj	Elektrická energie	
Objem	71 l	
Typ trouby	Vestavná trouba	
Hmotnost	BPE742320B	40.5 kg
	BPE742320M	39.5 kg
	BPK742320M	39.5 kg
	BPK74232SM	40.5 kg
	BPM742320M	40.5 kg
	BPR742320B	40.5 kg
	BPR742320M	40.5 kg

<sup>1)</sup> **Poznámka:** Elektrické trouby třídy A+/A++/A+++ podle nařízení EU č. 65/2014 lze posuzovat jako elektrické trouby třídy A rezoluce č. 1222 vlády Ruské federace z 31. 12. 2009.

EN 60350-1 - Elektrické spotřebiče na vaření pro domácnost - část 1: Sporáky, trouby, parní trouby a grily - Metody měření funkce.

## 15.2 Úspora energie



Trouba je vybavena funkcemi, které vám pomohou ušetřit energii při každodenním vaření.

### Všeobecné rady

Při provozu spotřebiče se přesvědčte, že jsou dvířka trouby řádně zavřená. Během přípravy jídla neotvírejte dvířka příliš často. Těsnění dvířek udržujte čisté a kontrolujte, zda je řádně uchyceno ve své poloze.

Pro účinnější úsporu energie používejte kovové nádoby.

Je-li to možné, nepředehřívejte troubu, než do ní vložíte jídlo.

Je-li doba pečení delší než 30 minut, snižte teplotu trouby na minimum 3 - 10 minut před koncem pečení (v závislosti na době pečení). Pečení nadále zajistí zbytkové teplo uvnitř trouby.

Zbytkové teplo můžete využít k ohřevu jiného jídla.

Když připravujete několik jídel najednou, snažte se, aby prodlevy při pečení byly co nejkratší.

### Horkovzdušné pečení

Je-li to možné, pro úsporu energie používejte funkci s ventilátorem.

### Zbytkové teplo

Je-li v rámci některých funkcí trouby spuštěn program s volbou času Trvání nebo Ukončení a doba pečení je delší než 30 minut, u některých funkcí trouby se topné články automaticky vypnou dříve.

Ventilátor a osvětlení nadále pracují.

### Uchování teploty jídla

Chcete-li využít zbytkové teplo k uchování teploty pokrmu, zvolte nejnižší možné nastavení teploty. Na displeji se zobrazí ukazatel zbytkového tepla nebo zbytková teplota.

### Pečení s vypnutým osvětlením

Vypněte při pečení osvětlení. Zapněte ho pouze tehdy, když ho skutečně potřebujete.

### Horký Vzduch S Párou

Tato funkce slouží k úspoře energie při pečení. Při této funkci se teplota uvnitř trouby v průběhu pečení může lišit od teploty udávané na displeji a doba pečení se může lišit od doby pečení u jiných programů.

Pokud používáte funkci Horký vzduch s párou, osvětlení se automaticky vypne po 30 sekundách. Osvětlení můžete znovu zapnout, ale omezíte tím předpokládanou úsporu energie.

## 16. POZNÁMKY K OCHRANĚ ŽIVOTNÍHO PROSTŘEDÍ

Recyklujte materiály označené symbolem . Obaly vyhodte do příslušných odpadních kontejnerů k recyklaci. Pomáhejte chránit životní prostředí a lidské zdraví a recyklovat elektrické a elektronické spotřebiče

určené k likvidaci. Spotřebiče označené příslušným symbolem  nelikvidujte spolu s domovním odpadem. Spotřebič odevzdejte v místním sběrném dvoře nebo kontaktujte místní úřad.

[www.aeg.com/shop](http://www.aeg.com/shop)



867336213-A-222017



**AEG**