



CS	Pračka	Návod k použití	2
ET	Pesumasin	Kasutusjuhend	21
LT	Skalbyklė	Naudojimo instrukcija	40



OBSAH

1. BEZPEČNOSTNÍ INFORMACE.....	3
2. BEZPEČNOSTNÍ POKYNY	4
3. POPIS SPOTŘEBIČE.....	6
4. OVLÁDACÍ PANEL.....	6
5. TABULKA PROGRAMŮ.....	7
6. ÚDAJE O SPOTŘEBĚ.....	9
7. FUNKCE.....	10
8. NASTAVENÍ.....	11
9. PŘED PRVNÍM POUŽITÍM.....	11
10. DENNÍ POUŽÍVÁNÍ.....	12
11. TIPY A RADY.....	14
12. ČIŠTĚNÍ A ÚDRŽBA.....	15
13. ODSTRAŇOVÁNÍ ZÁVAD.....	17
14. TECHNICKÉ ÚDAJE.....	20

MYSLÍME NA VÁS

Děkujeme, že jste si zakoupili spotřebič značky Electrolux. Vybrali jste si produkt, se kterým jsou spjaty desítky let profesionálních zkušeností a inovací. Tento důmyslný a stylový spotřebič byl navržen s ohledem na jeho uživatele. Kdykoliv jej proto používáte, můžete se spolehnout, že pokaždé dosáhnete skvělých výsledků.

Vítá Vás Electrolux.

Navštivte naše stránky ohledně:



Rady ohledně používání, brožury, poradce při potížích, servisních informací:
www.electrolux.com/webselfservice



Registrace vašeho spotřebiče, kterou získáte lepší servis:
www.registerelectrolux.com



Nákupu příslušenství, spotřebního materiálu a originálních náhradních dílů pro váš spotřebič:

www.electrolux.com/shop

PÉČE O ZÁKAZNÍKY A SERVIS

Doporučujeme používat originální náhradní díly. Při kontaktu se servisním střediskem se ujistěte, že máte k dispozici následující údaje: Model, výrobní číslo (PNC), sériové číslo. Tyto informace jsou uvedeny na typovém štítku.

 Upozornění / Důležité bezpečnostní informace

 Všeobecné informace a rady

 Poznámky k ochraně životního prostředí

Změny vyhrazeny.

1. ⚠️ BEZPEČNOSTNÍ INFORMACE

Tento návod si pečlivě přečtete ještě před instalací spotřebiče a jeho prvním použitím. Výrobce nenesе odpovědnost za žádný úraz ani škodu v důsledku nesprávné instalace nebo použití. Návod k použití vždy uchovávejte na bezpečném a přístupném místě pro jeho budoucí použití.

1.1 Bezpečnost dětí a postižených osob

- Tento spotřebič smí používat děti starší osmi let nebo osoby se sníženými fyzickými, smyslovými nebo duševními schopnostmi nebo osoby bez patřičných zkušeností a znalostí, pouze pokud tak činí pod dozorem nebo vedením, které zohledňuje bezpečný provoz spotřebiče, a pokud rozumí rizikům spojeným s provozem spotřebiče.
- Nenechte děti hrát si se spotřebičem.
- Děti mladší tří let držte z dosahu spotřebiče vždy, když je v provozu.
- Všechny obaly uschovejte z dosahu dětí a řádně je zlikvidujte.
- Prací prostředky uschovejte z dosahu dětí.
- Jsou-li dvířka spotřebiče otevřená, nedovolte dětem a domácím zvířatům, aby se k němu přibližovaly.
- Čištění a užitelskou údržbu spotřebiče by neměly provádět děti bez dozoru.

1.2 Všeobecné bezpečnostní informace

- Neměňte technické parametry tohoto spotřebiče.
- Nepřekračujte maximální náplň 6 kg (viz část „Tabulka programů“).
- Hodnota provozního tlaku vody na přívodu (minimální a maximální) musí být mezi 0,5 bar (0,05 MPa) a 8 bar (0,8 MPa).

- Větrací otvor umístěný vespod spotřebiče (je-li součástí spotřebiče) nesmí být zakrytý kobercem, rohoží ani jinou podlahovou krytinou.
- Spotřebič musí být připojen k vodovodnímu potrubí pomocí nové soupravy hadic dodané se spotřebičem nebo jiné nové soupravy hadic dodané z autorizovaného servisního střediska.
- Neinstalujte již jednou použitou soupravu hadic znovu.
- Jestliže je poškozený napájecí kabel, smí ho vyměnit pouze výrobce, autorizované servisní středisko nebo osoba s podobnou příslušnou kvalifikací, jinak by mohlo dojít k úrazu.
- Před každou údržbou spotřebič vždy vypněte a vytáhněte síťovou zástrčku ze zásuvky.
- K čištění spotřebiče nepoužívejte vysokotlaký proud vody nebo páru.
- Vyčistěte spotřebič vlhkým hadrem. Používejte pouze neutrální mycí prostředky. Nepoužívejte prostředky s drsnými částicemi, drátěnky, rozpouštědla nebo kovové předměty.

2. BEZPEČNOSTNÍ POKYNY

2.1 Instalace

- Odstraňte všechny obaly nebo přepravní šrouby.
- Přepravní šrouby uchovejte na bezpečném místě. Bude-li se spotřebič v budoucnu přesouvat, pomocí těchto šroubů se musí zajistit buben, aby nedošlo k poškození vnitřních součástí.
- Při přemísťování spotřebiče buďte vždy opatrní, protože je těžký. Vždy používejte ochranné rukavice a uzavřenou obuv.
- Poškozený spotřebič neinstalujte ani nepoužívejte.
- Řiďte se pokyny k instalaci dodanými spolu s tímto spotřebičem.
- Neinstalujte nebo nepoužívejte spotřebič tam, kde může teplota klesnout pod 0 °C nebo kde je vystaven povětrnostním podmínkám.
- Podlaha, na níž má být spotřebič umístěn, musí být plochá, stabilní, žáruvzdorná a čistá.
- Zkontrolujte, zda mezi spotřebičem a podlahou může proudit vzduch.
- Nastavte nožičky tak, aby mezi spotřebičem a podlahou byl požadovaný prostor.
- Spotřebič neinstalujte tam, kde nelze víko spotřebiče plně otevřít.
- Pod spotřebič nepokládejte nádoby na zachycení případného úniku vody. Informace o vhodném příslušenství vám poskytne autorizované servisní středisko.

2.2 Připojení k elektrické síti

- Spotřebič musí být uzemněn.
- Vždy používejte správně instalovanou síťovou zásuvku s ochranou proti úrazu elektrickým proudem.

- Zkontrolujte, zda údaje o napájení na typovém štítku souhlasí s parametry elektrické sítě. Pokud tomu tak není, obraťte se na elektrikáře.
- Nepoužívejte rozbočovací zástrčky ani prodlužovací kabely.
- Dbejte na to, abyste nepoškodili napájecí kabel a síťovou zástrčku. Jestliže potřebujete vyměnit přívodní kabel, musí výměnu provést námi autorizované servisní středisko.
- Síťovou zástrčku zapojte do síťové zásuvky až na konci instalace spotřebiče. Po instalaci musí zůstat síťová zástrčka nadále dostupná.
- Nedotýkejte se napájecího kabelu či síťové zástrčky mokřými rukama.
- Neodpojujte spotřebič ze zásuvky tahem za kabel. Vždy tahejte za zástrčku.
- Tento spotřebič je v souladu se směrnicemi EHS.
- Tento spotřebič je určen pouze k domácímu použití.
- Řiďte se bezpečnostními pokyny uvedenými na balení pracího prostředku.
- Do spotřebiče, do jeho blízkosti nebo na spotřebič neumísťte hořlavé předměty nebo předměty obsahující hořlavé látky.
- Ujistěte se, že se v prádle nenachází žádné kovové předměty.

2.5 Obsluha

- Pro opravu spotřebiče se obraťte na autorizované servisní středisko.
- Používejte výhradně originální náhradní díly.

2.6 Likvidace



VAROVÁNÍ!

Hrozí nebezpečí úrazu či udušení.

- Odpojte spotřebič od elektrické sítě a přívodu vody.
- Odřízněte síťový kabel v blízkosti spotřebiče a zlikvidujte jej.
- Odstraňte dveřní západku, abyste zabránili uvěznění dětí a domácích zvířat v bubnu.
- Spotřebič zlikvidujte v souladu s místními předpisy pro likvidaci elektrického a elektronického odpadu (WEEE).

2.3 Vodovodní přípojka

- Dbejte na to, abyste hadice nepoškodili.
- Před připojením spotřebiče k novým hadicím nebo k hadicím, které nebyly dlouho používány, nebo tam, kde byly prováděny opravy či instalována nová zařízení (vodoměry apod.), nechte vodu na několik minut odtéct, dokud nebude čistá.
- Ujistěte se, že při prvním použití spotřebiče ani po něm nedošlo k viditelnému úniku vody.

2.4 Použití spotřebiče



VAROVÁNÍ!

Hrozí nebezpečí poranění, zásahu elektrickým proudem, požáru nebo poškození spotřebiče.

3. POPIS SPOTŘEBIČE

3.1 Přehled spotřebiče

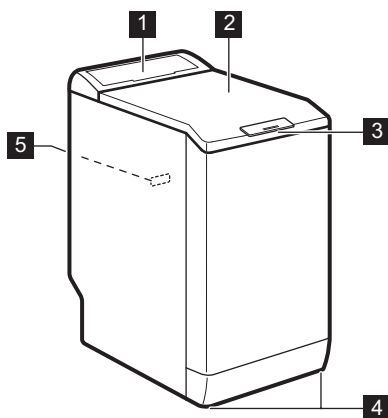

- 1 Ovládací panel
- 2 Víko
- 3 Rukojeť víka
- 4 Nožičky pro vyrovnání spotřebiče
- 5 Typový štítek

4. OVLÁDACÍ PANEL



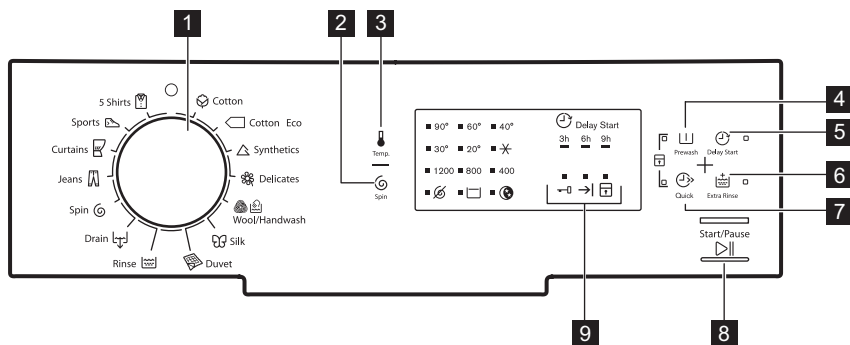









4.1 Popis ovládacího panelu





- 1 Volič programů
- 2 Dotykové tlačítko snížení rychlosti odstředování (Odstředění)
- 3 Dotykové tlačítko teploty (Teplota)
- 4 Dotykové tlačítko předpírky (Předpírka)
- 5 Dotykové tlačítko odloženého startu (Odložený start)
- 6 Dotykové tlačítko extra máchání (Extra máchání)
- 7 Dotykové tlačítko krátkého cyklu (Krátký)
- 8 Dotykové tlačítko Start/Pauza (Start/Pauza)
- 9 Kontrolky stavů programu:
Kontrolka zablokování dvířek
Kontrolka konce cyklu

Kontrolka dětské bezpečnostní
pojistky 

5. TABULKA PROGRAMŮ

Program Teplotní rozsah	Maximální množství prádla Maximální rychlost odstředování	Popis programu (Druh náplně a stupeň znečištění)
 Bavlna 90 °C - studená	6 kg 1200 ot/min	Bílá a barevná bavlna. Normálně a lehce znečištěné.
 Bavlna Ús- porný ¹⁾ 60 °C - 40 °C	6 kg 1200 ot/min	Bílá a stálobarevná bavlna. Normálně znečištěné. Spotřeba energie se sníží a délka pracího programu se prodlouží.
 Syntetika 60 °C - studená	2,5 kg 1200 ot/min	Prádlo ze syntetických nebo směsových tkanin. Normálně znečištěné.
 Jemné 40 °C - studená	2,5 kg 1200 ot/min	Prádlo ze jemných tkanin jako akryl, viskóza, polyester. Normálně znečištěné.
 Vlna/ Ruční praní 40 °C - studená	1 kg 1200 ot/min	Vlna vhodná k praní v pračce, ručně prané vlněné a jemné prádlo označené symbolem ručního praní. ²⁾
 Hedvábí 30 °C	1 kg 800 ot/min	Speciální program pro hedvábí a smíšené syntetické prádlo.
 Lůžkoviny 60 °C - 30 °C	2 kg 800 ot/min	Speciální program pro jednu syntetickou deku, přikrývku, přehoz přes postel apod.
 Máchání	6 kg 1200 ot/min	Máchání a odstředění prádla. Veškeré tkaniny s výjimkou vlněných a velmi jemných tkanin. Snižte rychlost odstředování v závislosti na typu prádla.
 Vypouštění	6 kg	Vypouštění vody z bubnu. Všechny tkaniny.
 Odstředění	6 kg 1200 ot/min	Odstředění prádla a vypouštění vody z bubnu. Veškeré tkaniny s výjimkou vlněných a jemných tkanin.
 Džíny 60 °C - studená	3 kg 1200 ot/min	Oděvy z džínoviny nebo žerzeje. Také pro prádlo tmavé barvy.
 Záclony 40 °C - studená	2,5 kg 800 ot/min	Speciální program pro záclony. Fáze předpírky se zapne automaticky. ³⁾

Program Teplotní rozsah	Maximální množství prádla Maximální rychlost odstředování	Popis programu (Druh náplně a stupeň znečištění)
 Sportovní oblečení 30 °C	2,5 kg 800 ot/min	Syntetické a jemné prádlo. Lehce znečištěné prádlo nebo prádlo k osvěžení.
 5 košil 30 °C	1,5 kg 800 ot/min	Prádlo ze syntetických a směsových tkanin. Lehce znečištěné prádlo a prádlo k osvěžení. Pro 5 – 6 košil.

1) **Standardní programy s hodnotami spotřeby uvedenými na energetickém štítku.** Na základě směrnice 1061/2010 tyto programy odpovídají „standardnímu 60 °C programu pro bavlnu“ a „standardnímu 40 °C programu pro bavlnu“. Jedná se o neúspornější programy ve smyslu kombinované spotřeby energie a vody při praní běžně znečištěného bavlněného prádla.





















Teplota vody prací fáze se může lišit od teploty uvedené pro zvolený program.

2) Během tohoto programu se buben otáčí pomalu a praní je tak k prádлу šetrné. Může se zdát, že buben se neotáčí nebo že se neotáčí správně, ale to je u tohoto programu běžný jev.

3) Při máchání pouze s vodou nepoužívejte žádný prací prostředek.

Kombinace programů a funkcí

Program								
	■	■	■	■	■	■	■	■
	■	■	■		■	■	■	■
	■	■	■	■	■	■	■	■
	■	■	■	■	■	■	■	■
	■	■	■	■		■		
	■	■				■		
	■					■		
	■	■	■			■		■
						■		
	■					■		
	■	■	■		■	■	■	■

Program								
	■	■	■			■	■	■
	■	■				■		
	■	■				■		

1) Pokud nastavíte funkci Krátký, doporučujeme snížit množství prádla. Je možné prát plnou náplň, ale výsledky praní nemusí být uspokojivé. Doporučená náplň: bavlna: 3 kg, syntetika a jemné: 1,5 kg.

5.1 Woolmark Apparel Care - Modrá



Prací program pro vlnu u této pračky schválila společnost Woolmark pro praní vlněných oděvů určených pro ruční praní za podmínky, že tyto oděvy se budou prát podle pokynů výrobce této pračky. Pokyny k sušení a další péči o prádlo naleznete na etiketě oděvů. M1145



Ve Velké Británii, Irsku, Hong Kongu a Indii představuje symbol Woolmark certifikační ochrannou známku.

6. ÚDAJE O SPOTŘEBĚ



Údaje v této tabulce jsou přibližné. Údaje se mohou měnit vlivem různých příčin: množství a typ prádla, teplota vody a prostředí.

Programy	Náplň (kg)	Spotřeba energie (kWh)	Spotřeba vody (litry)	Přibližná délka programu (minuty)	Zbytková vlhkost (%) ¹⁾
Bavlna 60 °C	6	1,10	56	180	53
Bavlna 40 °C	6	0,65	54	150	53
Syntetika 40 °C	2,5	0,45	46	105	35
Jemné 40 °C	2,5	0,55	46	90	35
Vlna/Ruční praní 30 °C ²⁾	1	0,35	50	65	30
Standardní programy pro bavlnu					

Programy	Náplň (kg)	Spotřeba energie (kWh)	Spotřeba vody (litry)	Přibližná délka programu (minuty)	Zbytková vlhkost (%) ¹⁾
Standardní 60 °C program pro bavlnu 	6	0,96	45	240	53
Standardní 60 °C program pro bavlnu 	3	0,62	37	149	53
Standardní 40 °C program pro bavlnu 	3	0,50	37	136	53

1) Na konci odstředovací fáze.

2) U některých modelů není k dispozici.

Režim vypnuto (W)	Režim zapnuto (W)
0.48	0.48

Údaje ve výše uvedené tabulce splňují nařízení Evropské komise 1015/2010, kterou se provádí směrnice 2009/125/ES.

7. FUNKCE

7.1 Teplota

Nastavením této funkce změníte výchozí teplotu.

Ukazatel  = studená voda.

Rozsvítí se kontrolka nastavené teploty.

7.2 Odstředění

Pomocí této funkce můžete změnit výchozí rychlost odstředování.

Rozsvítí se kontrolka nastavené rychlosti.

Dodatečné funkce odstředování:

Bez odstředění

- Nastavením této funkce vypnete všechny odstředovací fáze. K dispozici je pouze vypouštěcí fáze.
- Příslušná kontrolka se rozsvítí.
- Tuto funkci nastavte u velmi jemných tkanin.

- Fáze máchání u některých pracích programů spotřebuje více vody.

Zastavení máchání

- Nastavením této funkce zabráníte zmačkání tkanin.
- Příslušná kontrolka se rozsvítí.
- Po dokončení tohoto programu zůstane v bubnu voda.
- Buben se otáčí pravidelně, aby se zabránilo zmačkání prádla.
- Víko zůstane zablokované. Před odblokováním víka je nutné vypustit vodu.



Vypuštění vody viz „Na konci programu“.

Noční cyklus

- Tuto funkci nastavte, když chcete zrušit všechny odstředovací fáze a provést tiché praní.
- Fáze máchání u některých pracích programů spotřebuje více vody.

- Příslušná kontrolka se rozsvítí.
- Prací program se zastaví s vodou v bubnu. Buben se otáčí pravidelně, aby se zabránilo zmačkání prádla.
- Víko zůstane zablokováno. Před odblokováním víka je nutné vypustit vodu.

 Vypuštění vody viz „Na konci programu“.

7.3 Předpírka

Díky této funkci můžete k pracímu programu přidat fázi předpírky.

Tuto funkci použijte u silně znečištěných oděvů.

Nastavením této funkce se prodlouží délka programu.

Příslušná kontrolka se rozsvítí.

7.4 Odložený start

Pomocí této funkce můžete odložit spuštění programu o 3, 6 nebo 9 hodin.

Svítilna kontrolka této funkce a kontrolka nastavené hodnoty.

7.5 Extra máchání

Díky této funkci můžete k pracímu programu přidat několik máchání.

Tato funkce se používá pro osoby alergické na prací prostředky a v oblastech s měkkou vodou.

Příslušná kontrolka se rozsvítí.

7.6 Krátký

Pomocí této funkce můžete zkrátit délku programu.



Tuto funkci použijte pro lehce znečištěné prádlo nebo prádlo k osvěžení.

Příslušná kontrolka se rozsvítí.



8. NASTAVENÍ

8.1 Dětská bezpečnostní pojistka

Díky této funkci můžete zabránit dětem, aby si hrály s ovládacím panelem.

- Funkci **zapnete či vypnete** současným stisknutím  a , dokud se kontrolka  **nerozsvítí nebo nezhasne**.



Tuto funkci lze zapnout:

- Po stisknutí  tlačítka funkci a volič programů jsou zablokovány.
- Před stisknutím  spotřebič nelze spustit.

8.2 Zvuková signalizace

Zvuková signalizace zazní, když:

- Dokončí se program.
- Vyskytla se závada či porucha na spotřebiči.

K **vypnutí či zapnutí** zvukové signalizace stiskněte současně  a  na dobu šesti sekund.

 Když zvukovou signalizaci vypnete, bude stále funkční v případě poruchy spotřebiče.

9. PŘED PRVNÍM POUŽITÍM

1. Vložte menší množství pracího prostředku do komory pro fázi praní.
2. Nastavte a spusťte program pro bavlnu na nejvyšší teplotu bez prádla.

Tímto postupem odstraníte všechny možné nečistoty z bubnu a vany spotřebiče.

10. DENNÍ POUŽÍVÁNÍ



VAROVÁNÍ!

Viz kapitoly o bezpečnosti.

10.1 Vkládání prádla

1. Otevřete víko spotřebiče.
2. Stiskněte tlačítko **A**.
Buben se otevře automaticky.
3. Vložte prádlo do bubnu kus po kuse.
4. Prádlo před vložením do spotřebiče protřepte.

Ujistěte se, že do bubnu nevkládáte příliš mnoho prádla.

5. Zavřete buben a víko.

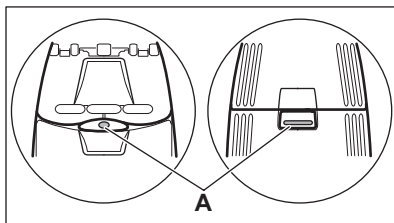

POZOR!

Před zavřením víka vašeho spotřebiče se ujistěte, že jste správně zavřeli buben.

10.2 Použití pracího prostředku a přísad

1. Odměřte prací prostředek a aviváž.
2. Vložte prací prostředek a aviváž do příslušných komor.

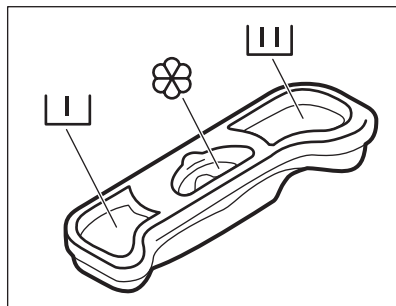

10.3 Komory pracího prostředku



POZOR!

Používejte pouze prací prostředky určené k použití v pračkách.



Vždy dodržujte pokyny uvedené na balení pracích prostředků.



Komora na prací prostředek fáze předpírky.



Komora na prací prostředek fáze praní.



Komora na tekuté přísady (aviváž, škrob).

Značka **M** udává maximální hladinu pro tekuté přísady.

10.4 Nastavení programu

1. Otočením voliče programů nastavte program:
 - Kontrolka bliká.
2. V případě potřeby změňte teplotu a rychlost odstředování nebo přidejte



dostupné funkce. Když zapnete nějakou funkci, rozsvítí se kontrolka dané funkce.



Pokud nastavíte něco nesprávného, kontrolka zabliká červeně.

10.5 Spuštění programu bez odloženého startu

Stiskněte .

- Kontrolka  přestane blikat a zůstane svítit.
- Program se spustí, víko zablokuje, kontrolka  svítí.
- Vypouštěcí čerpadlo může na začátku pracovního cyklu chvíli pracovat.

10.6 Spuštění programu s odloženým startem

1. Stisknutím  nastavte požadovanou prodlevu.

Rozsvítí se kontrolka nastavené prodlevy. Kontrolka  svítí.



2. Stiskněte .

- Spotřebič spustí odpočet.
- Po dokončení odpočtu se automaticky spustí zvolený program.





Nastavený odložený start lze před stisknutím  zrušit nebo změnit.

Zrušení odloženého startu:

- a. Stisknutím  pozastavíte chod spotřebiče.
- b. Stiskněte , dokud nezhasne kontrolka nastavené prodlevy. Opětovným stisknutím  program spustíte okamžitě.

10.7 Přerušení programu a změna funkcí

Před vlastním spuštěním můžete měnit jen některé funkce.

1. Stiskněte .
2. Změňte funkce.
3. Opět stiskněte . Program bude pokračovat.

10.8 Zrušení probíhajícího programu

1. Otočením voliče programů do polohy  zrušíte program a vypnete spotřebič.
2. Opětovným otočením voliče programů spotřebič zapnete. Nyní můžete zadat nový prací program.



Před spuštěním nového programu může spotřebič vypustit vodu. V takovém případě se ujistěte, že je v přístroji stále prací prostředek, který jinak opět doplňte.

10.9 Otevření víka



Zatímco probíhá program nebo odpočet odloženého startu, víko spotřebiče je zablokované. Kontrolka  svítí.



POZOR!

Pokud je teplota a hladina vody v bubnu příliš vysoká, nelze víko otevřít.

Otevření víka během prvních 10 minut programu a během probíhajícího odpočtu odloženého startu:





1. Pomocí  pozastavte chod spotřebiče.
2. Vyčkejte, dokud nezhasne kontrolka zablokovaného víka .
3. Víko lze nyní otevřít.
4. Zavřete víko a opět stiskněte . Program (nebo odpočet odloženého startu) bude pokračovat.

Otevření víka během probíhajícího programu:



1. Otočením voliče programů do polohy  vypnete spotřebič.
2. Před otevřením víka spotřebiče vyčkejte několik minut.
3. Zavřete víko a opět nastavte program.

10.10 Na konci programu



- Spotřebič se automaticky zastaví.

- Zazní zvukový signál (pokud je zapnutý).
- Kontrolka tlačítka  zhasne.
- Ukazatel zablokování víka  se přestane zobrazovat.
- Kontrolka  svítí.
- Víko lze nyní otevřít.
- Vyměňte prádlo ze spotřebiče. Zkontrolujte, zda je buben prázdný.
- Zavřete vodovodní kohoutek.
- Otočením voliče programů do polohy  vypnete spotřebič.
- Nechte víko otevřené, abyste zabránili vzniku plísní a nepříjemných pachů.

Prací program je dokončen, ale v bubnu není voda:

- Buben se otáčí pravidelně, aby se zabránilo zmačkání prádla.
- Ukazatel zablokování víka  se zobrazuje. Ukazatel  bliká. Víko zůstane zablokované.
- Před otevřením víka je nutné vypustit vodu.



Vodu vypustíte následujícím způsobem:

1. V případě potřeby snižte rychlost odstředování. Pokud nastavíte , spotřebič bude pouze vypouštět vodu.
2. Stiskněte . Spotřebič vypustí vodu a odstředí prádlo.

11. TIPY A RADY

11.1 Vkládání náplně prádla

- Prádlo rozdělte na: bílé, barevné, syntetické, jemné a vlněné.
- Řiďte se pokyny na etiketách praného prádla.
- Neperte současně bílé a barevné prádlo.
- Některé barevné oblečení může během prvního praní pouštět barvu. Doporučujeme proto, abyste jej při prvním praní prali odděleně.
- Zapněte knoflíky polštářů, zatáhněte zipy, zapněte háčky a patenty. Svažte pásky.
- Vyprázdněte kapsy a jednotlivé kusy prádla rozložte.
- Vícevrstvé tkaniny, vlněné prádlo a prádlo s potiskem či obrázky obraťte naruby.
- Odstraňte odolné skvrny.
- Silně zašpiněné skvrny vyperte pomocí speciálního pracího prostředku.
- Při praní záclon buďte opatrní. Odstraňte háčky nebo záclony vložte do pracího pytle nebo povlečení na polštář.
- Neperte nezaobroubené prádlo nebo prádlo, které se zatrhává. Při praní malých nebo jemných kusů prádla použijte prací pytel (např.

3. Po dokončení programu a zhasnutí kontrolky zablokování víka  můžete víko otevřít.
4. Otočením voliče programů do polohy  vypnete spotřebič.

 Spotřebič automaticky vypustí vodu a odstředí prádlo po přibližně 18 hodinách (vyjma programu pro vlnu).

10.11 Pohotovostní režim

Pokud spotřebič nevypnete, aktivuje se po několika minutách po konci pracího programu úsporný režim.

Tento úsporný režim snižuje spotřebu energie, když se spotřebič nachází v pohotovostním režimu.

- Všechny kontrolky zhasnou.
- Kontrolka  pomalu bliká.
- Stisknutím jakéhokoliv tlačítka funkce úsporný režim vypnete.

 Pokud jste nastavili program nebo funkci, která končí s vodou v bubnu, funkce úsporného režimu **se nespustí** a nepřipomene vám, abyste vypustili vodu.

podprsenky s kovovými kosticemi, opasky, punčochové kalhoty apod.).

- Velmi malá náplň prádla může způsobit problémy s vyvážením během fáze odstředování. Pokud tak nastane, ručně rozložte prádlo v bubnu a spusťte odstředovací fázi znovu.

11.2 Odolné skvrny

U některých skvrn voda a prací prostředek nestačí.

Takovéto skvrny doporučujeme předem ošetřit před vložením příslušných kusů prádla do spotřebiče.

K dispozici jsou speciální odstraňovače skvrn. Použijte speciální odstraňovač skvrn vhodný pro daný druh skvrny a tkaniny.

11.3 Prací prostředky a přísady

- Používejte výhradně prací prostředky a přísady určené speciálně pro pračky:
 - práškové prostředky pro všechny druhy tkanin,
 - práškové prostředky pro jemné tkaniny (max. 40 °C) a vlnu,
 - tekuté prostředky, přednostně pro prací programy s nízkou prací teplotou (max. 60 °C), pro všechny druhy tkanin nebo speciální prostředky pouze pro vlnu.
- Nemíchejte různé typy pracích prostředků.
- Abyste chránili životní prostředí, nepoužívejte více pracího prostředku, než je nutné.

- Dodržujte pokyny uvedené na balení těchto výrobků.
- Používejte správné výrobky odpovídající druhu a barvě tkanin, teplotě pracího programu a míře znečištění.
- Pokud váš spotřebič není vybaven dávkovačem pracího prostředku vybaveným klapkou, tekuté prací prostředky dávkujte pomocí dávkovací odměrky/kuličky (dodává výrobce pracího prostředku).

11.4 Ekologické rady

- Běžně zašpiněné prádlo perte pomocí programu bez předpírky.
- Vždy spouštějte prací program s maximální možnou náplní prádla.
- Pokud nastavíte program s nízkou teplotou, použijte v případě nutnosti odstraňovač skvrn.
- Pro používání správného množství pracího prostředku zkontrolujte tvrdost vody ve vašem vodovodním řadu. Viz „Tvrdost vody“.

11.5 Tvrdost vody

Pokud je tvrdost vody ve vaší oblasti vysoká či střední, doporučujeme používat změkčovač vody určený pro pračky. V oblastech s měkkou vodou není změkčovač vody nutné používat.

Tvrdost vody ve vaší oblasti zjistíte u místní vodárenské společnosti.

Používejte správné množství změkčovače vody. Dodržujte pokyny uvedené na balení těchto výrobků.

12. ČIŠTĚNÍ A ÚDRŽBA



VAROVÁNÍ!

Viz kapitoly o bezpečnosti.

12.1 Čištění vnějších ploch

Spotřebič čistěte pouze pomocí mýdla a vlažné vody. Všechny plochy důkladně osušte.



POZOR!

Nepoužívejte alkohol, rozpouštědla ani chemické výrobky.

12.2 Odstraňování vodního kamene

Pokud je tvrdost vody ve vaší oblasti vysoká či střední, doporučujeme

používat odvápnovací prostředek určený pro pračky.

Pravidelně kontrolujte bubnu, zda se na něm netvoří nános vodního kamene nebo stopy rzi.

Částice rzi odstraňujte pouze pomocí speciálních výrobků určených pro pračky. Tento proces proveďte odděleně od praní prádla.

i Vždy dodržujte pokyny uvedené na balení těchto výrobků.

12.3 Údržbové praní

U programů s nízkou teplotou je možné, že v bubnu zůstane určité množství

pracího prostředku. Pravidelně proto provádějte údržbové praní, které provedete následovně:

- Vyjměte všechno prádlo z bubnu.
- Nastavte program pro bavlnu s nejvyšší teplotou a malým množstvím pracího prostředku.

12.4 Těsnění víka

Těsnění pravidelně kontrolujte. V případě potřeby těsnění očistěte pomocí čistícího prostředku na bázi čpavku tak, abyste nepoškrábali jeho povrch.

i Vždy dodržujte pokyny uvedené na balení těchto výrobků.

12.5 Čištění dávkovače pracího prostředku

1.

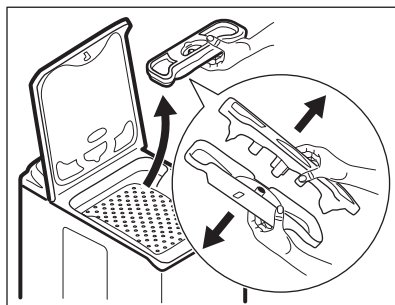

2.

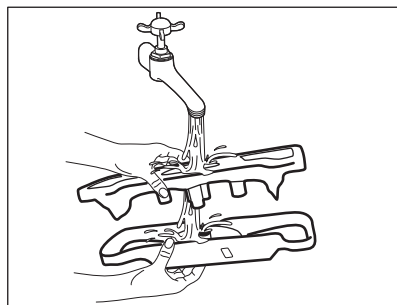

3.

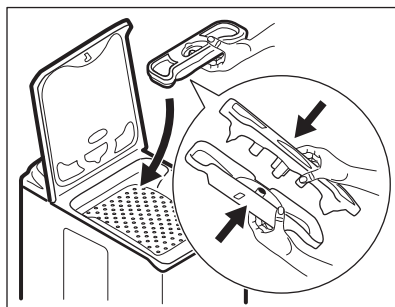

12.6 Opatření proti vlivu mrazu

Pokud spotřebič instalujete v místě, kde může teplota klesnout pod 0 °C, vypusťte zbylou vodu z přívodní hadice a vypouštěcího čerpadla.

i Tento postup také použijte, když chcete provést nouzové vypouštění.

1. Zavřete vodovodní kohoutek.

2. Odšroubujte přívodní hadici.
3. Odstraňte vypouštěcí hadici ze zadního držáku a vyhákněte ji ze dřezu nebo sifonu.
4. Oba konce vypouštěcí a přívodní hadice vložte do nádoby. Nechte z hadic vytéct vodu.
5. Nastavte program vypouštění a nechejte jej běžet až do konce programu.
6. Otočením voliče programů do polohy  vypnete spotřebič.

7. Vypojte spotřebič ze zásuvky.



VAROVÁNÍ!

Před opětovným použitím spotřebiče se ujistěte, že je okolní teplota vyšší než 0 °C. Výrobce neručí za škody způsobené nízkými teplotami.

12.7 Čištění přívodní hadice a filtru přívodního ventilu

1.

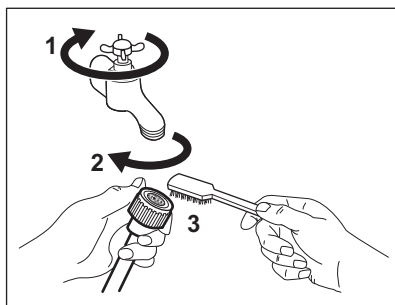

2.

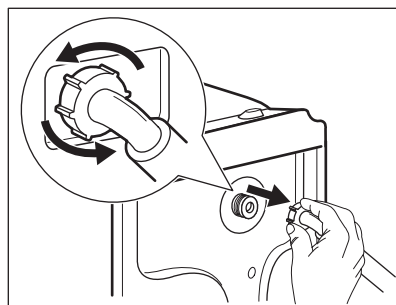

3.

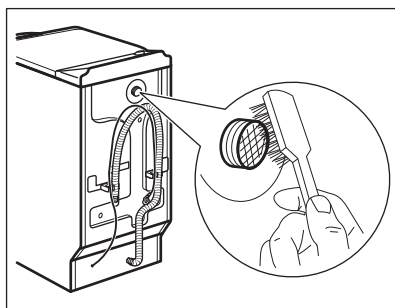

4.

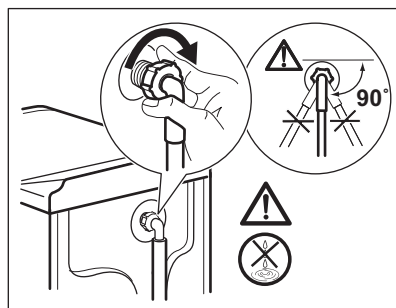

13. ODSTRAŇOVÁNÍ ZÁVAD



VAROVÁNÍ!

Viz kapitoly o bezpečnosti.

13.1 Úvod

Spotřebič se nespustí nebo se zastaví během provozu.

Nejprve zkuste najít řešení problému (viz tabulka). Pokud řešení nenajdete,

kontaktujte autorizované servisní středisko.

U některých problémů zazní zvuková signalizace. Červená kontrolka  bliká a rozsvítí se jedna z kontrolků na znamení výstražného kódu:

-  - Spotřebič se neplní správně vodou.

- → | - Spotřebič nevypouští vodu.
-  - Víko spotřebiče nebo dvířka bubny jsou otevřená nebo nejsou správně zavřená. Víko i dvířka zkontrolujte!
- Kontrolka tlačítka Start/Pauza zabliká jedenáctkrát červeně a jednou (nebo dvakrát či třikrát) žlutě: napájení ze

sítě je nestabilní. Vyčkejte, dokud nebude napájení v síti stabilní a spotřebič nezačne automaticky pracovat.



VAROVÁNÍ!

Před kontrolou spotřebič vypněte.

13.2 Možné závady

Problém	Možné řešení
Nespustil se program.	Ujistěte se, že je zástrčka zapojená do síťové zásuvky.
	Přesvědčte se, že víko spotřebiče a dvířka bubny jsou správně zavřená.
	Ujistěte se, že není poškozená domovní pojistka či jistič.
	Ujistěte se, že jste stiskli tlačítko Start/Pauza.
	Pokud je nastaven odložený start, zrušte jej nebo vyčkejte do konce odpočtu.
	Vypněte funkci dětské bezpečnostní pojistky, pokud je zapnutá.
Spotřebič se neplní vodou správně.	Zkontrolujte, zda je vodovodní kohoutek otevřený.
	Ujistěte se, že není příliš malý tlak na přívodu vody. Ohledně těchto informací se obraťte na místní vodárenský podnik.
	Ujistěte se, že není zanesený vodovodní kohoutek.
	Problém může být způsoben filtrem přívodní hadice nebo filtrem vypouštěcího ventilu, které mohou být zaneseny. Řiďte se částí „Čištění a údržba“. Pokud problém přetrvává, obraťte se na autorizované servisní středisko.
	Ujistěte se, že přívodní hadice není přehnutá či přiskřípnutá.
	Ujistěte se, že je přívodní hadice správně umístěná.
Spotřebič se neplní vodou a okamžitě se nevypustí.	Ujistěte se, že je vypouštěcí hadice ve správné poloze. Hadice může být umístěna příliš nízko.
Spotřebič nevypouští vodu.	Ujistěte se, že není zanesený sifon.
	Ujistěte se, že vypouštěcí hadice není přehnutá či přiskřípnutá.

Problém	Možné řešení
	Tento problém může být způsoben zaneseným vypouštěcím filtrem. Obratě se autorizované servisní středisko.
	Ujistěte se, že je vypouštěcí hadice správně umístěná.
	Nastavte vypouštěcí program, pokud jste zvolili program bez vypouštěcí fáze.
	Nastavte vypouštěcí program, pokud jste zvolili funkci, která končí s vodou ve vaně.
Odstředivací fáze neprobíhá nebo prací program trvá déle než obvykle.	Nastavte odstředivací funkci. Nastavte vypouštěcí funkci, pokud jste zvolili funkci, která končí s vodou v bubnu.
	Tento problém může být způsoben zaneseným vypouštěcím filtrem. Obratě se autorizované servisní středisko.
	Ručně rozložte prádlo v bubnu a spusťte odstředivací fázi znovu. Tento problém může být zapříčiněn potížemi s vyvážením.
Na podlaze je voda.	Ujistěte se, že spojky na vodních hadicích jsou těsné a neuniká z nich žádná voda.
	Ujistěte se, že vypouštěcí hadice není poškozená.
	Ujistěte se, že používáte správný prací prostředek ve správném množství.
Nelze otevřít víko spotřebiče.	Ujistěte se, že se prací program dokončil.
	Nastavte vypouštěcí či odstředivací program, pokud je v bubnu voda.
Spotřebič vydává nezvyklý hluk.	Ujistěte se, že je spotřebič správně vyrovnan. Řiďte se pokyny v části „Instalace“.
	Ujistěte se, že jste odstranili veškerý obalový materiál a přepravní šrouby. Řiďte se pokyny v části „Instalace“.
	Do bubnu přidejte více prádla. Může se jednat o příliš malou náplň.
Neuspokojivé výsledky praní.	Zvyšte množství pracího prostředku nebo použijte jiný.
	Před vypráním prádla odstraňte odolné skvrny pomocí speciálního přípravku.
	Nastavte správnou teplotu.
	Snižte náplň prádla.
Nelze nastavit funkci.	Ujistěte se, že jste stisknuli pouze požadovaná tlačítka.

Po kontrole spotřebič zapněte. Program bude pokračovat od okamžiku, ve kterém byl přerušen.

Pokud se problém objeví znovu, obraťte se na autorizované servisní středisko.

Pokud se na displeji zobrazí jiné výstražné kódy (kontrolka tlačítka  bliká červeně). Vypněte a zapněte spotřebič. Pokud problém přetrvává, obraťte se na autorizované servisní středisko.

Při kontaktu s autorizovaným servisním střediskem se ujistěte, že máte k dispozici následující údaje. Tyto údaje lze nalézt na typovém štítku: model, výrobní číslo (PNC) a sériové číslo. (Mod., Prod. No., Ser. No.)

13.3 Obsluha

Doporučujeme používat originální náhradní díly.

14. TECHNICKÉ ÚDAJE

Rozměry	Šířka / Výška / Hloubka / Celková hloubka	400 mm/ 890 mm/ 600 mm/ 600 mm
Připojení k elektrické síti	Napětí Celkový příkon Pojistka Frekvence	230 V 2 200 W 10 A 50 Hz
Úroveň ochrany proti průniku pevných částic a vlhkosti, kterou zajišťuje ochranný kryt s výjimkou míst, kde není nízkonapěťové vybavení chráněno proti vlhkosti		IPX4
Tlak přívodu vody	Minimální Maximální	0,5 bar (0,05 MPa) 8 bar (0,8 MPa)
Přívod vody ¹⁾		Studená voda
Maximální množství prádla	Bavlna	6 kg
Třída energetické účinnosti		A++
Rychlost odstředování	Maximální	1200 ot/min

¹⁾ Přívodní hadici připojte ke kohoutku se závitem 3/4".

15. POZNÁMKY K OCHRANĚ ŽIVOTNÍHO PROSTŘEDÍ

Recyklujte materiály označené symbolem . Obaly vyhodte do příslušných odpadních kontejnerů k recyklaci. Pomáhejte chránit životní prostředí a lidské zdraví a recyklovat elektrické a elektronické spotřebiče

určené k likvidaci. Spotřebiče označené příslušným symbolem  nelikvidujte spolu s domovním odpadem. Spotřebič odevzdejte v místním sběrném dvoře nebo kontaktujte místní úřad.

SISUKORD

1. OHUTUSINFO.....	22
2. OHUTUSJUHISED.....	23
3. TOOTE KIRJELDUS.....	25
4. JUHTPANEEL.....	25
5. PROGRAMMITABEL.....	26
6. TARBIMISVÄÄRTUSED.....	28
7. VALIKUD.....	29
8. SEADED.....	30
9. ENNE ESIMEST KASUTAMIST.....	30
10. IGAPÄEVANE KASUTAMINE.....	31
11. VIHJEID JA NÄPUNÄITEID.....	33
12. PUHASTUS JA HOOLDUS.....	34
13. VEAOTSING.....	36
14. TEHNILISED ANDMED.....	39

SULLE MÕELDES

Täname teid selle Electroluxi seadme ostmise eest. Olete valinud toote, mille loomisel on rakendatud pikaegset asjatundlikku kogemust ja uuenduslikkust. Nutika ja stiilse disaini kõrval ei ole unustatud ka teid. Ükskõik, millal te seda ka ei kasuta – suurepäraustes tulemustes võite te alati kindel olla.

Teretulemast Electroluxi.

Külastage meie veebisaiti:



Kasutusnõuanded, brošüürid, veaotsing, teave teeninduse kohta:
www.electrolux.com/webselfservice



Registreerige oma toode parema teeninduse saamiseks:
www.registerelectrolux.com



Ostke lisaseadmeid, tarvikuid ja originaalvaruosi:
www.electrolux.com/shop

KLIENDITEENINDUS

Soovitame alati kasutada originaalvaruosi.

Teenindusse pöördumisel peaksid teil olema varuks järgmised andmed. Mudel, tootenumber (PNC), seerianumber.

Andmed leiate andmesildilt.

 Hoiatus / oluline ohutusinfo

 Üldine informatsioon ja nõuanded

 Keskkonnateave

Jäetakse õigus teha muutusi.

1. ⚠ OHUTUSINFO

Enne seadme paigaldamist ja kasutamist lugege kaasasolev juhend tähelepanelikult läbi. Tootja ei võta endale vastutust vigastuste või varalise kahju eest, mis on tingitud paigaldusnõuete eiramisest või väärast kasutusest. Hoidke kasutusjuhend kindlas kohas alles, et saaksite seda vajadusel vaadata.

1.1 Laste ja ohustatud inimeste turvalisus

- Seda seadet võivad kasutada üle 8-aastased lapsed ning füüsilise, sensoorse või vaimse erivajadusega inimesed või kogemuste ja teadmisteta isikud juhul, kui nende tegevuse üle on järelvalve ja neid juhendatakse seadme turvalise kasutamise osas ning nad mõistavad seadme kasutamisega kaasnevaid ohte.
- Ärge lubage lastel seadmega mängida.
- Alla 3-aastasi lapsi ei tohi kunagi töötava seadme lähedusse lubada.
- Hoidke pakendimaterjal lastele kättesaamatus kohas ja kõrvaldage see nõuetekohaselt.
- Hoidke pesuained lastele kättesaamatuna.
- Hoidke lapsed ja lemmikloomad seadme uksest eemal, kui see on avatud.
- Ilma järelvalveta ei tohi lapsed seadet puhastada ega hooldustoiminguid läbi viia.

1.2 Üldine ohutus

- Ärge muutke seadme tehnilisi omadusi.
- Ärge ületage maksimaalset pesukogust 6 kg (vt jaotist "Programmitabel").
- Kasutatav veesurve veevarustuse ühenduskoha sisenemispunktis peab olema vahemikus 0,5 baari (0,05 MPa) kuni 8 baari (0,8 MPa).

- Põhjal olevaid ventilatsioonivahendid (kui need on olemas) ei tohi vaipkatte, mati või muu taolise materjaliga tõkestada.
- Seadme veevarustusega ühendamisel tuleb kasutada uusi kaasasolevaid voolikukomplekte või volitatud hoolduskeskusest saadud uusi voolikukomplekte.
- Vanu voolikukomplekte kasutada ei tohi.
- Kui toitejuhe on vigastatud, laske see elektriõhtuse tagamiseks välja vahetada tootja, selle volitatud hooldekeskuse või vastavat kvalifikatsiooni omava isiku poolt.
- Enne mis tahes hooldust lülitage seade alati välja ja eemaldage toitepistik pistikupesast.
- Ärge kasutage seadme puhastamiseks survestatud vee- ja/või aurupihustit.
- Puhastage seadet niiske lapiga. Kasutage ainult neutraalseid pesuaineid. Ärge kasutage abrasiivseid tooteid, küürimisšvamme, lahusteid ega metallist esemeid.

2. OHUTUSJUHISED

2.1 Paigaldamine

- Eemaldage pakend ja transpordipoldid.
- Pange transpordipoldid kindlasse kohta hoiule. Kui seadet tahetakse teise kohta viia, tuleb transpordipolte kasutada trumli paigalekinnitamiseks, et vältida seadme kahjustamist.
- Kuna seade on raske, olge selle liigutamisel ettevaatlik. Kasutage töökindaid ja kinnisi jalanõusid.
- Kahjustatud seadet ei tohi paigaldada ega kasutada.
- Järgige seadmega kaasasolevaid paigaldusjuhiseid.
- Ärge paigutage seadet kohta, kus temperatuur jääb alla 0 °C või kohta, kus see puutub kokku välisõhuga.
- Seadme alla jääv põrand peab olema sile, stabiilne, kuumakindel ja puhas.
- Veenduge, et seadme ja põranda vahel oleks tagatud õhuringlus.

- Reguleerige jalgu, et seadme ja põrandakatte vahele jääks piisavalt ruumi.
- Ärge paigaldage seadet kohta, kus selle ust ei saa täielikult avada.
- Ärge asetage võimaliku lekkevee kogumiseks seadme alla nõusid. Sobivate tarvikute kohta saate lisateavet volitatud teeninduskeskusest.

2.2 Elektriühendus

- Seade peab olema maandatud.
- Kasutage alati nõuetekohaselt paigaldatud ohutut pistikupesast.
- Kontrollige, kas andmesildil toodud elektrilised parameetrid vastavad vooluvõrgu näitajatele. Vastasel juhul võtke ühendust elektrikuga.
- Ärge kasutage mitmikpistikuid ega pikenduskaableid.
- Veenduge, et te ei vigastaks toitepistikut ega -juhet. Kui seadme

toitekaabel tuleb välja vahetada, siis pöörduge meie hoolduskeskusse.

- Ühendage toitepistik seinakontakti alles pärast paigalduse lõpuleviimist. Veenduge, et pärast paigaldamist säilib juurdepääs toitepistikule.
- Ärge katsuge toitejuhet ega toitepistikut märgade kätega.
- Seadet välja lülitades ärge tõmmake toitekaablist. Hoidke alati kinni toitepistikust.
- See seade vastab EÜ direktiividele.

2.3 Veeühendus

- Vältige veevoolikute kahjustamist.
- Enne ühendamist uute või pikalt kasutamata torudega või pärast parandustöid või uute seadeldiste (nt veemöödikute) paigaldamist laske veel mõnda aega voolata, kuni see on puhas ja selge.
- Seadme esmakordsel kasutamisel ja pärast seda kontrollige, ega kuskil pole lekkeid.

2.4 Kasutamine



HOIATUS!

Vigastuse, elektrilöögi, tulekahju, põletuste või seadme kahjustamise oht!

- See seade on ette nähtud ainult koduseks kasutamiseks.

- Järgige pesuainepakendil olevaid ohutusjuhiseid.
- Ärge pange süttivaid või süttiva ainega määrduvad esemeid seadmesse, selle lähedusse või peale.
- Kõik metallist esemed peavad olema riiete küljest eemaldatud.

2.5 Hooldus

- Seadme parandamiseks võtke ühendust volitatud teeninduskeskusega.
- Kasutage ainult originaalvaruosi.

2.6 Jäätmekäitlus



HOIATUS!

Lämbumis- või vigastusoh!

- Eemaldage seade vooluvõrgust ja veevarustusest.
- Lõigake elektrijuhe seadme lähedalt läbi ja visake ära.
- Eemaldage uksekäepide, et vältida laste või lemmikloomade trumliste löksujäämist.
- Seadme äraviskamisel tuleb järgida elektri- ja elektrooniliste jäätmete kõrvaldamise (WEEE) kohalikke eeskirju.

3. TOOTE KIRJELDUS

3.1 Seadme ülevaade

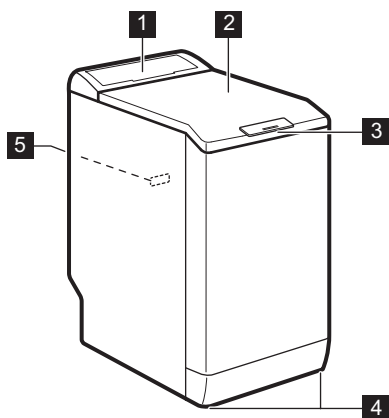

- 1 Juhtpaneel
- 2 Kaas
- 3 Kaane käepide
- 4 Jalad seadme loodimiseks
- 5 Andmesilt

4. JUHTPANEEL



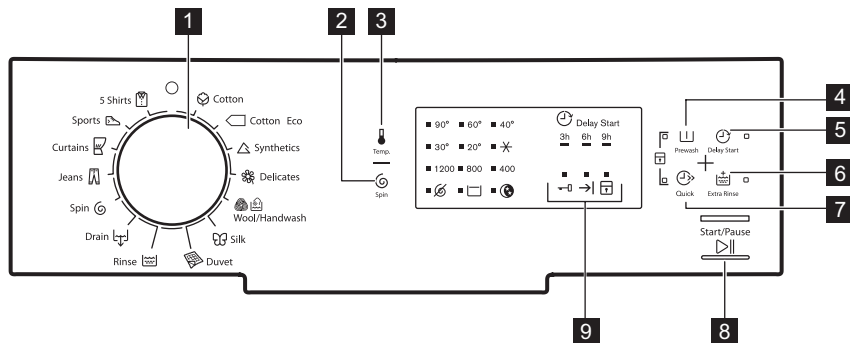









4.1 Juhtpaneeli kirjeldus



- 1 Programminupp
- 2 Pöörete vähendamise puutenupp (Tsentrifugimine)
- 3 Temperatuuri puutenupp (Temperatuur)
- 4 Eelpesu puutenupp (Eelpesu)
- 5 Viitkäivituse puutenupp (Viitkäivitus)
- 6 Lisaloputuse puutenupp (Lisaloputus)
- 7 Kiirpesu puutenupp (Kiire)
- 8 Start/paus-puutenupp (Start/paus)
- 9 Programmi oleku indikaatorid:
Lukustatud ukse indikaator
Tsükli lõpu indikaator

Lapseluku indikaator 

5. PROGRAMMITABEL

Programm Temperatuurivahemik	Maksimumkogus Maksimaalne pöörlemiskiirus	Programmi kirjeldus (Pesu ja määrdumise tüüp)
 Puuvillane 90°C - külm	6 kg 1200 p/min	Valge puuvillane ja värviline puuvillane. Tavaline ja kerge määrdumine.
 Puuvillase ökonoomne ¹⁾ 60°C - 40°C	6 kg 1200 p/min	Valge puuvillane ja värvikindel puuvillane. Tavaline määrdumisaste. Energiatarve väheneb ja pesuprogrammi aeg pikeneb.
 Tehiskiud 60°C - külm	2,5 kg 1200 p/min	Tehiskiust või segakiust esemed. Tavaline määrdumisaste.
 Õrn materjal 40°C - külm	2,5 kg 1200 p/min	Õrnad kangad nagu akrüül, viskoos, polüester. Tavaline määrdumisaste.
 Villane/ käsipesu 40°C - külm	1 kg 1200 p/min	Masinpestav villane, käsitsipestav villane ja õrnad kangad, millel on "käsitsipestava" eseme sümbol.²⁾
 Siid 30°C	1 kg 800 p/min	Eriprogramm siidist ja sega-tehiskiust esemetele.
 Tekk 60°C - 30°C	2 kg 800 p/min	Spetsiaalne programm ühele tehiskiust tekile, voodikattele, tepitud tekile jne.
 Loputus	6 kg 1200 p/min	Pesu loputamiseks ja tsentrifugimiseks. Kõik materjalid , välja arvatud villased ja väga õrnad kangad. Vähendage pöörlemiskiirust vastavalt pestava pesu tüübile.
 Tühjendus	6 kg	Trumli tühjendamiseks veest. Kõik materjalid.
 Tsentrifugimine	6 kg 1200 p/min	Pesu kuivatamiseks ning trumli veest tühjendamiseks. Kõik materjalid, välja arvatud villased ja õrnad kangad.
 Teksad 60°C - külm	3 kg 1200 p/min	Teksariidest ja venivast materjalist esemed. Ka tumedad esemed.
 Kardinaad 40°C - külm	2,5 kg 800 p/min	Eriprogramm kardinatele. Eelpesutsükkel käivitub automaatselt. ³⁾
 Spordiriided 30°C	2,5 kg 800 p/min	Tehiskiust ja õrn pesu. Kergelt määrdunud või värskendatavad esemed.

Programm Temperatuurivahemik	Maksimumkogus Maksimaalne pöörlemiskiirus	Programmi kirjeldus (Pesu ja määrdumise tüüp)
 5 Särki 30°C	1,5 kg 800 p/min	Tehis- ning segakiust esemed. Kerge määrdumisaste ja värskendamine. 5-6 särki jaoks.

1) **Standardprogrammid energiaklassi tarbimisväärtustele.** Vastavalt määrusele 1061/2010 on need programmid vastavalt "puuvillase pesu 60°C standardprogramm" ja "puuvillase pesu 40°C standardprogramm". Kombineeritud energiakasutust ja veetarbimist silmas pidades on need kõige tõhusamad programmid tavalise määrdumisastmega pesu pesemiseks.























Pesufaasi veetemperatuur võib erineda valitud programmi kohta esitatud temperatuurist.

2) Õrna pesu tagamiseks pöörleb trummel selle tsükli ajal aeglaselt. Võib tunduda, et trummel ei pöörlegi või ei pöörle õigesti.

3) Ärge lisage eelpesu jaoks pesuainet, kui soovite loputada ainult veega.

Programmivalikute ühilduvus

Programm								
	■	■	■	■	■	■	■	■
	■	■	■		■	■	■	■
	■	■	■	■	■	■	■	■
	■	■	■	■	■	■	■	■
	■	■	■	■		■		
	■	■				■		
	■					■		
	■	■	■			■		■
						■		
	■					■		
	■	■	■		■	■	■	■
	■	■	■			■	■	■
	■	■				■		

Programm								
	■	■					■	

1) Kui valite funktsiooni Kiire, on soovitatav pesukogust vähendada. Võite pesta ka täiskogust, kuid pesutulemused võivad olla mitterahuldavad. Soovitatav pesukogus: puuvillane: 3 kg, tehiskiust ja õrn pesu: 1,5 kg.

5.1 Woolmark Apparel Care - sinine



Selle pesumasina villapesu on testitud ja see on saanud The Woolmark Company heakskiidu, millega lubatakse pesta villaseid "käsitsipesu" tähisega tooteid tingimusel, et esemeid pestakse käesoleva pesumasina tootja soovitatuse kohaselt. Järgige hooldussildil olevaid kuivatust ja muid pesu käsitlevaid juhiseid. M1145



Ühendkuningriigis, Iirimaal, Hong Kongis ja Indias on Woolmarki sümbol sertifitseeritud kaubamärk.

6. TARBIMISVÄÄRTUSED



Selles tabelis toodud andmed on ligikaudsed. Andmeid võivad muuta erinevad asjaolud: pesu kogus ja tüüp, vee ja ümbritseva õhu temperatuur.

Programmid	Kogus (kg)	Energia- tarve (kWh)	Veekulu (liitrid)	Programmi ligikaudne kestus (minutid)	Jääkniiiskus (%) ¹⁾
Puuvillane 60°C	6	1,10	56	180	53
Puuvillane 40°C	6	0,65	54	150	53
Tehiskiud 40°C	2,5	0,45	46	105	35
Õrn materjal 40°C	2,5	0,55	46	90	35
Villane/käsipesu 30°C ²⁾	1	0,35	50	65	30
Puuvillase standardprogrammid					
Puuvillase 60 °C standardprogramm	6	0,96	45	240	53

Programmid	Kogus (kg)	Energia-tarve (kWh)	Veekulu (liitrid)	Programmi ligikaudne kestus (minutid)	Jääkniiskus (%) ¹⁾
Puuvillase 60 °C standardprogramm 	3	0,62	37	149	53
Puuvillase 40 °C standardprogramm 	3	0,50	37	136	53

1) Tsentrifugimisfaasi lõpus.

2) Mõne mudeli puhul pole saadaval.

Väljas-režiim (W)	Ooterežiim (W)
0.48	0.48

Tabelis toodud andmed vastavad ELi komisjoni määruse 1015/2010 rakendusdirektiivile 2009/125/EÜ.

7. VALIKUD

7.1 Temperatuur

Vaiketemperatuuri muutmiseks valige see funktsioon.

Indikaator  = külm vesi.

Süttib valitud temperatuuri indikaator.

7.2 Tsentrifugimine

Selle nupuga saate vähendada pöörlemiskiiruse vaikeväärtust.

Süttib valitud kiiruse indikaator.

Täiendavad tsentrifugimisvalikud:

Tsentrifugimiseta

- Valige see funktsioon, kui soovite tsentrifugimistsüklid välja lülitada. Saadaval on ainult tühjendussükkel.
- Süttib vastav indikaator.
- Valige see funktsioon väga õrnade kangaste puhul.
- Loputussükkel kasutab mõne pesuprogrammi puhul rohkem vett.

Loputusvee hoidmine

- Valige see funktsioon, et vältida pesu kortsumist.
- Süttib vastav indikaator.
- Programmi lõppedes jääb vesi trumlisse.
- Trummel pöörleb regulaarselt, et takistada pesu kortsumist.
- Kaas jääb lukustatuks. Kaane avamiseks tuleb vesi seadmest välja lasta.



Vee väljalaskmiseks vt jaotist "Pesuprogrammi lõpus".

Öötsükkel

- See tsükkel võimaldab vaiksemat pesemist ja kõigi tsentrifugimisfaaside väljalülitamist.
- Loputusfaas kasutab mõne pesuprogrammi puhul rohkem vett.
- Süttib vastav indikaator.
- Pesuprogrammi lõppedes jääb vesi trumlisse. Trummel pöörleb regulaarselt, et takistada pesu kortsumist.

- Kaas jääb lukustatuks. Kaane avamiseks tuleb vesi seadmest välja lasta.

 Vee väljalaskmiseks vt jaotist "Pesuprogrammi lõpus".

7.3 Eelpesu

Selle valikuga saate lisada pesuprogrammile eelpesu tsükli.

Kasutage seda funktsiooni tugeva määrdumise puhul.

Selle funktsiooni valimisel suureneb programmi kestus.

Süttib vastav indikaator.

7.4 Viitkäivitus

Vajutage seda nuppu, et viivitada programmi käivitamisega 9, 6 või 3 tundi.

Valiku indikaator ja määratud väärtuse indikaator süttivad.

7.5 Lisaloputus

Selle valikuga saate lisada pesuprogrammile loputustsükleid.

Kasutage seda programmi, kui kellelgi lähikondlastest on pesuainete suhtes allergia või kui asute pehme veega piirkonnas.

Süttib vastav indikaator.

7.6 Kiire

Selle valiku abil saate pesuprogrammi kestust vähendada.

Kasutage seda funktsiooni kergelt määrdunud pesu puhul või värskendamiseks.

Süttib vastav indikaator.



8. SEADED

8.1 Lapselukk

Selle valikuga saate takistada lastel juhtpaneeliga mängimist.

- Selle valiku **aktiveerimiseks/deaktiveerimiseks** vajutage samaaegselt  ja , kuni indikaator  **süttib/kustub**.

Selle funktsiooni saate aktiveerida:

- Pärast  vajutamist: valikute ja programmi nupud on lukustatud.
- Enne  vajutamist: seadet ei saa sisse lülitada.

8.2 Helisignaalid

Helisignaalid kõlavad:

- Programmi lõppemisel.
- Kui seadmel on tõrge.

Helisignaalide **deaktiveerimiseks/aktiveerimiseks** vajutage samaaegselt  ja  6 sekundi vältel.

 Helisignaalide väljalülitamisel töötavad need ikka, kui seadmel on rike.

9. ENNE ESIMEST KASUTAMIST

1. Kallake väike kogus pesuainet pesufaasi lahtrisse.
2. Valige ja käivitage kõrgeima temperatuuriga programm puuvillasele ilma pesuta.

See eemaldab kõikvõimaliku mustuse trumlist ja paagist.

10. IGAPÄEVANE KASUTAMINE



HOIATUS!

Vt ohutust käsitlevaid peatükke.



ETTEVAATUST!

Enne seadme kaane sulgemist veenduge, et trummel oleks õigesti suletud.

10.1 Pesu panemine masinasse

1. Avage seadme kaas.
2. Vajutage nuppu **A**.
Trummel avaneb automaatselt.
3. Asetage pesuesemed ükshaaval trumliisse.
4. Raputage esemeid enne seadmesse asetamist.

Jälgige, et te ei paneks liiga palju pesu trumliisse.

5. Sulgege trummel ja kaas.

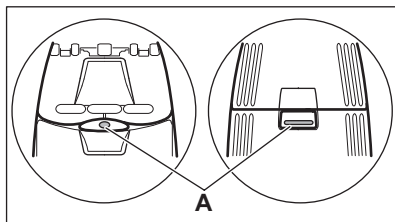

10.2 Pesuaine ja lisandite kasutamine

1. Mõõtke välja vajalik kogus pesuainet ja kanga pehmedajat.
2. Pange pesuaine ja kangapehmedaja sektioonidesse.

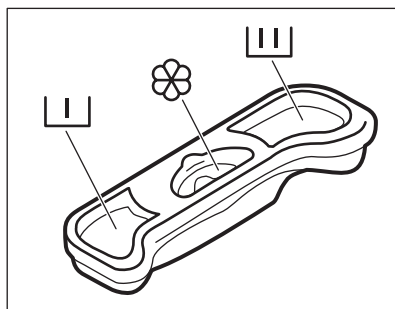

10.3 Pesuainelahtrid



ETTEVAATUST!

Kasutage ainult pesumasina jaoks mõeldud pesuainet.



Järgige alati pesuaine valmistajate pakenditel olevaid juhiseid.



Pesuainelahter eelpesufaasi jaoks.



Pesuainelahter pesufaasi jaoks.



Lahter vedelate lisandite (pesupehmedaja, tärgeldusvahendi) jaoks.

Märk **M** tähistab vedelate lisaainete maksimaalset kogust.



10.4 Programmi valimine

1. Keerake programminupp ja valige pesuprogramm:
 - -indikaator vilgub.
2. Vajadusel muutke temperatuuri ja pöörlemiskiirust või lisage saadaolevaid funktsioone. Funktsiooni aktiveerimisel süttib vastava funktsiooni indikaator.

 Vale seadistuse korral vilgub indikaator  punaselt.

10.5 Programmi käivitamine ilma viitkäivitusega

Vajutage .

-  indikaator lõpetab vilkumise ja jääb põlema.
- Programm käivitub, kaas lukustub ning indikaator  põleb.
- Tühjenduspump võib pesuprogrammi algusfaasis veidi aega töötada.



10.6 Programmi käivitamine viitkäivitusega

1. Vajutage , et valida soovitud viivitus.



Süttib valitud viivituse indikaator.

Indikaator  põleb.

2. Vajutage :
 - Seade alustab pöördloendust.
 - Kui pöördloendus on lõppenud, käivitub programm automaatselt.



 Valitud viitkäivitust saab tühistada või muuta, vajutades .

Viitkäivituse tühistamine:

- a. Vajutage , et peatada seade.
- b. Vajutage , kuni valitud viivituse indikaator kustub. Vajutage uuesti , et programm kohe käivitada.

10.7 Programmi katkestamine ja seadete muutmine

Enne tööle hakkamist saate muuta vaid mõnda funktsiooni.

1. Vajutage . Indikaator vilgub.
2. Muutke valikuid.
3. Vajutage uuesti . Pesuprogramm jätkab tööd.

10.8 Töötava programmi tühistamine

1. Programmi tühistamiseks ja seadme väljalülitamiseks keerake programminupp asendisse .
2. Keerake programminupp uuesti, et seade sisse lülitada. Nüüd võite valida uue pesuprogrammi.

 Enne uue programmi käivitamist võis seade tühjenda veest. Sel juhul kontrollige, kas pesuaine on pesuainelahtris olemas; kui mitte, täitke see uuesti.

10.9 Kaane avamine

Programmi või viitkäivituse töötamise ajal on seadme kaas lukustatud. Indikaator



 põleb.



ETTEVAATUST!

Kui trumlis oleva vee temperatuur ja tase on liiga kõrged, ei saa te kaant avada.

Kaane avamiseks tsükli esimese 10 minuti jooksul ja viitkäivituse töötamisel:





1. Seadme peatamiseks vajutage .
2. Oodake, kuni indikaator  kustub.
3. Võite kaane avada.
4. Sulgege kaas ja vajutage uuesti . Programm (või viitkäivitus) jätkub.

Avage kaas, kui programm töötab:



1. Keerake programminupp asendisse , et seade välja lülitada.

2. Oodake mõni minut ja seejärel avage kaas.
3. Sulgege kaas ja valige programm uuesti.

10.10 Programmi lõpus



- Seade peatab automaatselt töö.
- Kõlab helisignaal (kui see on aktiveeritud).
- Nupu  indikaator kustub.
- Kaane lukustuse indikaator  kustub.
- Indikaator  põleb.
- Võite kaane avada.
- Eemaldage seadmest pesu. Veenduge, et trummel on tühi.
- Sulgege veekraan.
- Keerake programminupp asendisse , et seade välja lülitada.
- Niiskuse ja lõhnade vältimiseks hoidke kaas paokil.

Pesuprogramm on lõppenud, kuid trumlis on vesi.

- Trummel pöörleb regulaarselt, et takistada pesu kortsumist.
- Kaane lukustuse indikaator  põleb. -indikaator vilgub. Kaas jääb lukustatuks.
- Kaane avamiseks tuleb seadmest vesi välja lasta.

Vee tühjendamiseks toimige järgmiselt.

1. Vajadusel vähendage pöörlemiskiirust. Kui valite , siis seade tühjeneb veest.

2. Vajutage . Seade tühjeneb veest ja tsentrifuugib.
3. Kui programm on lõppenud ja kaane lukustuse indikaator  kustub, võite avada kaane.
4. Keerake programminupp asendisse , et seade välja lülitada.



Seade tühjeneb veest ja tsentrifuugib automaatselt umbes 18 tunni pärast (välja arvatud villase pesu programm).

10.11 Ooterežiim

Mõni minut pärast pesuprogrammi lõppemist, kui te ei lülita seadet välja, lülitub sisse energiat säästev olek.

Energiat säästev olek vähendab energiatarvet, kui seade on ooterežiimil.

- Kõik indikaatorid kustuvad.
- Indikaator  vilgub aeglaselt.
- Vajutage mõnda valikut, et energiasäästu-olek välja lülitada.



Kui olete valinud programmi või valiku, mille lõppedes jääb vesi trumlis, siis energiasäästufunktsioon **sisse ei lülitu**, et teil oleks meeles vesi seadmest välja lasta.

11. VIHJEID JA NÄPUNÄITEID

11.1 Pesu asetamine masinasse

- Jaotage pesu: valge, värviline, sünteetiline, õrn pesu ja villane pesu.
- Järgige pesemisjuhiseid, mis on riiete hooldussiltidel.
- Ärge peske korraga valgeid ja värvilisi esemeid.
- Mõned värvilised esemed võivad esmasel pesul oma värvi kaotada.

Soovitame esimestel kordadel neid esemeid pesta eraldi.

- Nööpige kinni padjapüürid, sulgege lukud, haagid ja trukid. Pange kinni rihmad.
- Tühjendage taskud ja voltige riided lahti.
- Keerake pahupidi mitmekihilised riided, villased ja värvitud riided.
- Eemaldage tugevad plekid.
- Peske tugevaid plekke ettenähtud pesuainega.

- Olge kardinatega ettevaatlikud. Eemaldage kardinatelt klambrid või asetage need pesukotti või padjapüüri.
- Ärge peske masinas palistusteta või õblemata servadega rõivaid. Peske väikesi esemeid (tugikaartega rinnahoidjaid, vöösid, sukkpükse) pesukotis.
- Väike pesukogus võib tekitada probleeme masina tasakaaluga väänamisfaasis. Kui see juhtub, kohendage käsitsi esemeid trumlis ning käivitage tsentrifuugimistsükkel uuesti.

11.2 Raskestieemaldatavad plekid

Mõnele plekile ei piisa ainult veest ja pesuainest.

Soovitame neid plekke töödelda enne esemete masinasse panemist.

Saadaval on spetsiaalsed plekieemaldajad. Kasutage plekieemaldajat, mis vastab pleki tüübile ja kangale.

11.3 Pesuained ja lisandid

- Kasutage ainult pesumasinate jaoks valmistatud pesuaineid ja lisandeid:
 - pesupulbrid kõigile kangatüüpidele,
 - pesupulbrid õrnale pesule (maks. 40 °C) ja villastele esemetele,
 - vedelad pesuained, soovitatavalt madalal temperatuuril pestavate (60 °C maks.) kõigi kangatüüpide või spetsiaalselt villaste esemete jaoks.

- Ärge segage erinevaid pesuaineid.
- Looduse säästmiseks ärge kasutage pesuainet rohkem, kui ette nähtud.
- Järgige toodete pakenditel olevaid juhiseid.
- Kasutage kanga tüübile ja värvile, programmi temperatuurile ja määrdumisastmele vastavaid tooteid.
- Kui seadmel ei ole klappiga pesuaine dosaatorit, lisage vedel pesuaine doseerimiskuuliga (saadaval pesuaine tootjalt).

11.4 Ökoloogilised näpunäited

- Valige ilma eelpesuta programm, et pesta tavalise määrdumisastmega pesu.
- Programmi käivitamisel sisestage alati maksimaalne lubatud kogus pesu.
- Vajadusel kasutage madala temperatuuriga pestes plekieemaldajat.
- Õige pesuaine koguse kasutamiseks kontrollige oma kodust veekaredust. Vt jaotist "Vee karedus".

11.5 Vee karedus

Kui vee karedus teie piirkonnas on kõrge või keskmine, soovitame pesumasinates kasutada veepehmedajat. Madala veekaredusega piirkondades ei ole tarvis veepehmedajat kasutada.

Veekareduse väljaurimiseks võtke ühendust kohaliku vee-ettevõttega.

Kasutage õiges koguses veepehmedajat. Järgige toodete valmistajate pakenditel olevaid juhiseid.

12. PUHASTUS JA HOOLDUS



HOIATUS!

Vt ohutust käsitlevaid peatükke.



ETTEVAATUST!

Ärge kasutage alkoholi, lahusteid ega keemilisi aineid.

12.1 Välispinna puhastamine

Puhastage seadet ainult seebi ja sooja veega. Kuivatage täielikult kõik pinnad.

12.2 Katlakivi eemaldamine

Kui vee karedus teie piirkonnas on kõrge või keskmine, soovitame pesumasinates kasutada veepehmedajat.

Kontrollige regulaarselt trumlit, et vältida kattlakivi- ja roostejäätke.

Roosteplekkide eemaldamiseks kasutage ainult pesumasinatele ette nähtud tooteid. Ärge tehke seda koos pesupesemisega.

- i** Järgige alati toodete valmistajate pakenditel olevaid juhiseid.

12.3 Hoolduspesu

Madalate temperatuuridega programmide puhul on võimalik, et osa pesuainest jääb trumlisse. Teostage hoolduspesu regulaarselt. Selleks toimige järgmiselt:

12.5 Pesuaine jaoturi puhastamine

1.

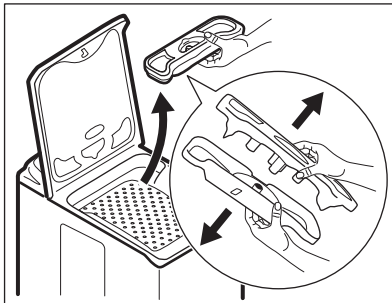

2.

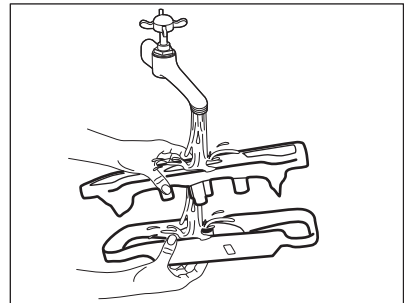

3.

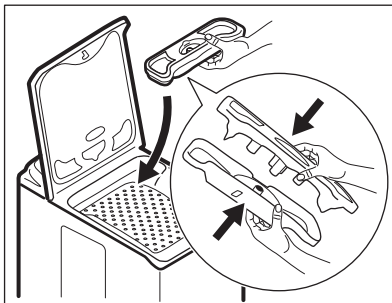

12.6 Abinõud külbumise vastu

Kui seade on paigaldatud kohta, kus temperatuur võib langeda alla 0°C, eemaldage allesjäänud vesi sissevõtuvoolikust ja tühjenduspuumbast.

- Eemaldage trumlist kõik esemed.
- Valige puuvillase pesu programm kõrgeima temperatuuriga ning väikese koguse pesuainega.

12.4 Kaane tihend

Kontrollige tihendit regulaarselt. Puhastage seda vajadusel, kasutades ammoniaaki sisaldavat puhastuskreemi ja vältides pinna kriimustamist.

- i** Järgige alati toodete valmistajate pakenditel olevaid juhiseid.

- i** Viige see toiming läbi ka eriolukorras tühjendamisel.

1. Sulgege veekraan.
2. Eemaldage vee sissevõtuvoolik.

3. Tehke tühjendusvoolik tagatõe küljest lahti ja vabastage see kraanikausi või äravooluliidese küljest.
4. Pange vee tühjendus- ja sisselaskevoolikutete otsad nõusse. Laske veel voolikutest välja voolata.
5. Valige tühjendusprogramm ning laske sellel tsükli lõpuni töötada.
6. Keerake programminupp asendisse , et seade välja lülitada.

7. Eemaldage seade vooluvõrgust.



HOIATUS!

Enne seadme uuesti kasutamist veenduge, et temperatuur oleks üle 0°C. Tootja ei vastuta madalatest temperatuuridest tingitud kahjude eest.

12.7 Sissevõtuvooliku ja ventiilifiltri puhastamine

1.

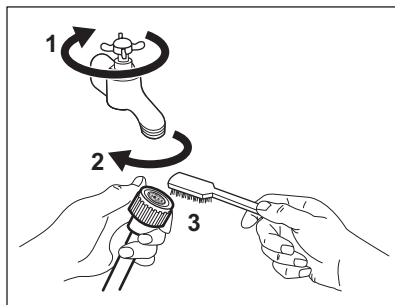

2.

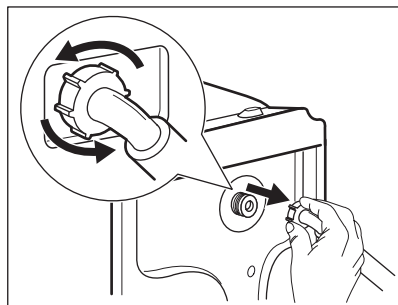

3.

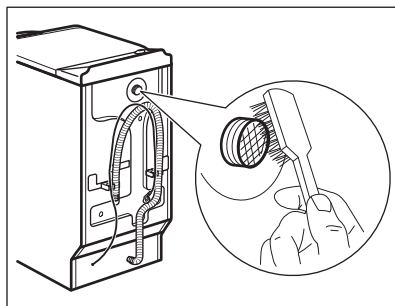

4.

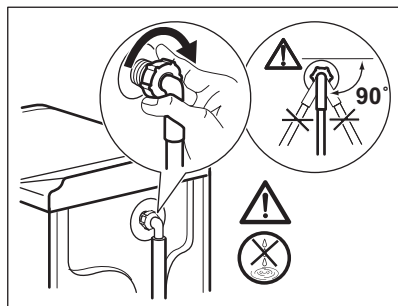

13. VEAOTSING



HOIATUS!



Vt ohutust käsitlevaid peatükke.

13.1 Sissejuhatus

Seadet ei õnnestu käivitada või see jääb töö käigus seisma.

Püüdke esmalt leida probleemi lahendus (vt tabelit). Kui see ei õnnestu, pöörduge teeninduskeskusse.

Mõningate probleemidega kaasnevad helisignaalid. **Punane** indikaator  vilgub ja üks indikaatoritest süttib, et näidata veakoodi:

-  - Seade ei täitu korralikult veega.
-  - Seade ei tühjene veest.

-  - Seadme kaas või trumli luuk on lahti või ei ole korralikult suletud. Kontrollige!
- Nupu Start/paus indikaator vilgub punaselt 11 korda ja 1 (või 2 või 3) korda kollaselt: elektrivarustus on kõikuv. Oodake, kuni elektrivarustus

on uuesti stabiilne ja seade alustab automaatselt tööd.



HOIATUS!

Enne kontrollima asumist lülitage seade välja.

13.2 Võimalikud rikked

Probleem	Võimalik lahendus
Programm ei käivitu.	Veenduge, et pistik on pistikupesasse ühendatud.
	Veenduge, et seadme kaas ja trumliluugid oleks korralikult kinni.
	Veenduge, et kaitsmekapis ei ole kaitse läbi läinud.
	Veenduge, et Start/paus-nuppu on vajutatud.
	Kui olete valinud viitkäivituse, siis tühistage see või oodake pöördloenduse lõppemiseni.
	Lülitage lapseluku funktsioon välja, kui see on sisse lülitatud.
Seade ei täitu korralikult veega.	Veenduge, et veekraan on lahti.
	Veenduge, et veevarustuse surve ei ole liiga väike. Selle teabe saamiseks pöörduge kohaliku vee-ettevõtte poole.
	Veenduge, et veekraan ei ole ummistunud.
	Selle probleemi põhjus võib olla ummistunud sisselaskevooliku filter või tühjendusklapi filter. Vt jaotist "Puhastus ja hooldus". Kui probleem ei kao, pöörduge volitatud hoolduskeskusse.
	Veenduge, et sisselaskevoolik ei oleks muljutud ega väänatud.
	Veenduge, et vee sisselaskevooliku ühendus oleks õige.
Seade ei täitu veega ja tühjeneb koheselt.	Veenduge, et tühjendusvoolik on õiges asendis. Voolik võib olla liiga madalal.
Seade ei tühjene veest.	Veenduge, et valamü äravool ei ole ummistunud.
	Veenduge, et tühjendusvoolik ei ole muljutud ega väänatud.
	Selle probleemi põhjus võib olla ummistunud tühjendusfilter. Pöörduge volitatud hoolduskeskusse.
	Veenduge, et tühjendusvooliku ühendus oleks õige.

Probleem	Võimalik lahendus
	Valige tühjendusprogramm, kui olete valinud programmi ilma tühjendamisfaasita.
	Valige tühjendusprogramm, kui olete valinud programmi, mille lõpus jääb vesi trumlisse.
Seade ei tsentrifuugi või kestab pesutsükkel kauem kui tavaliselt.	Valige tsentrifuugimine. Valige tühjendusprogramm, kui olete valinud programmi, mille lõpus jääb vesi trumlisse.
	Selle probleemi põhjus võib olla ummistunud tühjendusfilter. Pöörduge volitatud volitatud hoolduskeskusse.
	Kohendage esemeid trumlis ning käivitage uuesti tsentrifuugimistsükkel. Probleem võib tekkida, kui seade on tasakaalust väljas.
Põrandal on vett.	Veenduge, et veevoolikute ühendused on tihedad ning et vesi kuskilt ei leki.
	Veenduge, et tühjendusvoolikul pole kahjustusi.
	Veenduge, et kasutate õiget pesuvahendit ning sobilikku kogust.
Seadme kaant ei saa avada.	Veenduge, et pesuprogramm on lõppenud.
	Kui trumlis on vett, valige tühjendus- või tsentrifuugimisprogramm.
Seade teeb imelikku häält.	Veenduge, et seade on korralikult tasakaalus. Vt jaotist "Paigaldamine".
	Veenduge, et pakend ja/või transpordipoldid on eemaldatud. Vt jaotist "Paigaldamine".
	Lisage veel pesu trumlisse. Pesukogus võib olla liiga väike.
Pesutulemused on ebarahuldavad.	Suurendage pesuaine kogust või kasutage teist pesuainet.
	Enne pesu pesemist eemaldage spetsiaalsete toodetega tugevamad plekid.
	Veenduge, et valisite õige temperatuuri.
	Vähendage pesukogust.
Funktsiooni valimine ei õnnestu.	Veenduge, et te vajutate ainult vajalikke puutenuppe.

Pärast kontrollimist lülitage seade sisse. Programm jätkub kohast, kus see katkes. Kui rike ilmneb uuesti, pöörduge hoolduskeskusse.

Kui ekraanil on teised veakoodid (nupu  indikaator vilgub punaselt). Lülitage

seade välja ja uuesti sisse. Kui rike ilmneb uuesti, pöörduge hoolduskeskusse.

13.3 Hooldus

Soovitame alati kasutada originaalvaruosi.

Teeninduskeskusega ühendust võttes veenduge, et teil oleks järgnevad

andmed käepärast. Leiate info andmeplaadilt: mudel, tootenumber (PNC) ja seerianumber. (Mod., Prod. No., Ser. No.)

14. TEHNILISED ANDMED

Mõõtmed	Laius/ kõrgus/ sügavus/ kogusügavus	400 mm/ 890 mm/ 600 mm/ 600 mm
Elektriühendus	Pinge Üldvõimsus Kaitse Sagedus	230 V 2200 W 10 A 50 Hz
Kaitsekate hoiab ära tahkete osakeste ja niiskuse juurdepääsu, välja arvatud kohtades, kus madalpingeseadmel puudub kaitse niiskuse eest		IPX4
Veesurve	Minimaalne Maksimaalne	0,5 bar (0,05 MPa) 8 bar (0,8 MPa)
Veevarustus ¹⁾		Külm vesi
Maksimumkogus	Puuvill	6 kg
Energiasäästuklass		A++
Pöörlemiskiirus	Maksimaalne	1200 p/min

¹⁾ Ühendage vee sisselaskevoolik 3/4" keermega kraani külge.

15. JÄÄTMEKÄITLUS

Sümboliga  tähistatud materjalid võib ringlusse suunata. Selleks viige pakendid vastavatesse konteineritesse. Aidake hoida keskkonda ja inimeste tervist ja suunake elektri- ja elektroonilised jäätmed ringlusse. Ärge visake

sümboliga  tähistatud seadmeid muude majapidamisjäätmete hulka. Viige seade kohalikku ringluspunkti või pöörduge abi saamiseks kohalikku omavalitsusse.

TURINYS

1. SAUGOS INFORMACIJA.....	41
2. SAUGOS INSTRUKCIJA.....	42
3. GAMINIO APRAŠYMAS.....	44
4. VALDYMO SKYDELIS.....	44
5. PROGRAMŲ LENTELE.....	45
6. SAŃAUDOS.....	47
7. PARINKTYS.....	48
8. NUOSTATOS.....	49
9. PRIEŠ NAUDOJANTIS PIRMAKART.....	50
10. KASDIENIS NAUDOJIMAS.....	50
11. PATARIMAI.....	53
12. VALYMAS IR PRIEŽIŪRA.....	54
13. TRIKČIŲ ŠALINIMAS.....	56
14. TECHNINIAI DUOMENYS.....	59

MES GALVOJAME APIE JUS

Dėkojame, kad pirkote šį „Electrolux“ prietaisą. Jūs pasirinkote gaminį, kuris pasižymi dešimtmečių profesionalia patirtimi ir naujovėmis. Originalus ir stilingas, jis sukurtas galvojant apie jus. Taigi, kai tik naudojate jį, galite jaustis saugūs, žinodami, kad kiekvieną kartą pasieksite puikių rezultatų.

Sveiki atvykę į „Electrolux“ pasaulį!

Apsilankykite mūsų interneto svetainėje, kad:



Gautumėte naudojimo patarimų, brošiūrų, trikčių šalinimo, aptarnavimo informacijos:

www.electrolux.com/webselfservice



Užregistruotumėte savo gaminį geresniam aptarnavimui:

www.registerelectrolux.com



Įsigytumėte priedų, vartojamųjų prekių ir originalių atsarginių dalių savo prietaisui:

www.electrolux.com/shop

KLIENTŲ PRIEŽIŪRA IR APTARNAVIMAS

Rekomenduojame naudoti tik originalias atsargines dalis.

Kreipdamiesi į įgaliotąjį aptarnavimo centrą, būtinai pateikite šią informaciją: modelis, PNC, serijos numeris.

Informacija yra nurodyta techninių duomenų plokštelėje.

 Įspėjimas / atsargumo ir saugos informacija

 Bendroji informacija ir patarimai

 Aplinkosaugos informacija

Galimi pakeitimai.

1. ⚠ SAUGOS INFORMACIJA

Prieš įrengdami ir naudodami šį prietaisą, atidžiai perskaitykite pateiktą instrukciją. Gamintojas neatsako už sužalojimus ar žalą, patirtą dėl netinkamo prietaiso įrengimo ar naudojimo. Instrukciją visada laikykite saugioje ir pasiekiamoje vietoje, kad prireikus galėtumėte pasižiūrėti.

1.1 Vaikų ir pažeidžiamų žmonių sauga

- Vyresni nei 8 metų vaikai ir asmenys, kurių fiziniai, jutimo arba protiniai gebėjimai riboti, arba kuriems trūksta patirties ir žinių, šį prietaisą gali naudoti tik tuomet, jei jie prižiūrimi arba jiems buvo suteikti nurodymai, kaip saugiai naudoti prietaisą, ir jei jie supranta su prietaiso naudojimu susijusius pavojus.
- Neleiskite vaikams žaisti šiuo prietaisu.
- 3 metų ir mažesnių vaikų niekada negalima prileisti prie prietaiso, kai jis veikia.
- Visas pakuotės medžiagas saugokite nuo vaikų ir tinkamai pašalinkite.
- Skalbimo priemones laikykite vaikams nepasiekiamoje vietoje.
- Neleiskite vaikams ir naminiams gyvūnams būti šalia, kai prietaiso durelės atviros.
- Vaikai be priežiūros negali atlikti prietaiso valymo ir naudotojo priežiūros darbų.

1.2 Bendrieji saugos reikalavimai

- Nekeiskite šio prietaiso techninių savybių.
- Neviršykite maksimalaus, 6 kg skalbinių kiekio (žr. skyrių „Programų lentelė“).
- Darbinis vandens slėgis vandens įleidimo vietoje iš išėjimo jungties turi būti nuo 0,5 baro (0,05 MPa) iki 8 barų (0,8 MPa).

- Pagrinde esančios ventiliacijos angos (jeigu taikytina) neturi užstoti kilimas, patiesalas ar bet kokia kita grindų danga.
- Prietaisas turi būti prijungtas prie vandentiekio naudojant naujai pristatytus žarnų komplektus arba kitus įgaliotojo techninės priežiūros centro pristatytus naujus žarnų komplektus.
- Senų žarnų komplektų pakartotinai naudoti negalima.
- Jei pažeidžiamas maitinimo laidas, jį leidžiama keisti tik gamintojui, jo įgaliotajam techninės priežiūros centrui arba panašios kvalifikacijos asmenims – kitaip gali kilti elektros pavojus.
- Prieš atlikdami priežiūros darbus, išjunkite prietaisą ir ištraukite maitinimo laido kištuką iš lizdo.
- Prietaisui valyti nenaudokite aukštu slėgiu purškiamo vandens ir (arba) garų.
- Nuvalykite prietaisą drėgna šluoste. Naudokite tik neutralius ploviklius. Nenaudokite šveičiamųjų produktų, šveitimo kempinių, tirpiklių arba metalinių grandyklių.

2. SAUGOS INSTRUKCIJA

2.1 Įrengimas

- Pašalinkite visas pakavimo medžiagas ir gabenimui skirtus varžtus.
- Gabenimo varžtus laikykite saugioje vietoje. Jeigu prietaisas ateityje bus perkeliamas, jais reikės užfiksuoti būgną, kad nebūtų sugadintas prietaiso vidus.
- Visada būkite atsargūs, kai perkeliate prietaisą, nes jis yra sunkus. Visada mūvėkite apsaugines pirštines ir avėkite uždarą avalynę.
- Neįrenkite ir nenaudokite sugadinto prietaiso.
- Vadovaukitės su prietaisu pateikta įrengimo instrukcija.
- Neįrenkite ir nenaudokite prietaiso ten, kur temperatūra gali būti žemesnė nei 0 °C, arba ten, kur jis gali būti veikiamas oro sąlygų.
- Grindys, kur bus įrengiamas prietaisas, turi būti plokščios, stabilios, atsparios karščiui ir švarios.
- Pasirūpinkite, kad tarp prietaiso ir grindų vyktų oro cirkuliacija.
- Pareguliuokite kojeles, kad tarp prietaiso ir grindų dangos būtų reikiamas tarpas.
- Nestatykite prietaiso ten, kur prietaiso dangčio negalima atidaryti iki galo.
- Nedėkite po prietaisu talpyklės ištekėjusiam vandeniui surinkti. Kreipkitės į įgaliotąjį techninės priežiūros centrą, kad išsiaiškintumėte, kokius priedus galite naudoti.

2.2 Elektros prijungimas

- Šis prietaisas turi būti įžemintas.
- Visada naudokite taisyklingai įrengtą įžemintą saugųjį elektros lizdą.

- Patikrinkite, ar elektros duomenys, nurodyti techninių duomenų lentelėje, atitinka jūsų elektros tinklo duomenis. Jeigu ne, kreipkitės į elektriką.
- Nenaudokite daugiakanalių kištukų, jungiklių ir ilginamųjų laidų.
- Būkite atsargūs, kad nesugadintumėte elektros kištuko ir elektros laido. Jei reikėtų pakeisti maitinimo laidą, tai turi padaryti mūsų įgaliotasis techninio aptarnavimo centras.
- Elektros kištuką į tinklo lizdą junkite tik tuomet, kai visiškai pabaigsite įrengimą. Įsitikinkite, kad įrengus prietaisą elektros laido kištuką būtų lengva pasiekti.
- Nelieskite maitinimo laido arba elektros kištuko šlapiomis rankomis.
- Norėdami išjungti prietaisą, netraukite už elektros laido. Visada traukite paėmę už elektros kištuko.
- Šis prietaisas atitinka EEB direktyvas.

2.3 Vandens prijungimas

- Nesugadinkite vandens žarnų.
- Prieš prijungiant prie naujų vamzdžių, ilgai nenaudotų vamzdžių, kur buvo atliekami remonto darbai arba sumontuoti nauji prietaisai (vandens skaitikliai ir pan.), leiskite vandenį, kol jis pradės bėgti švarus ir skaidrus.
- Per ir po pirmo prietaiso panaudojimo patikrinkite, ar nėra matoma vandens nuotėkio.

2.4 Naudojimas



ĮSPĖJIMAS!

Sužeidimo, elektros smūgio, gaisro, nudegimų arba prietaiso sugadinimo pavojus.

- Šis prietaisas skirtas naudoti tik buityje.
- Laikykitės ant ploviklio pakuotės pateiktų saugos nurodymų.
- Šalia prietaiso, į prietaisą arba ant jo nedėkite degių produktų arba degiais produktais sudrėkintų daiktų.
- Patikrinkite, kad visi metaliniai elementai būtų pašalinti nuo skalbinių.

2.5 Techninė priežiūra

- Dėl prietaiso remonto kreipkitės į įgaliotąjį aptarnavimo centrą.
- Naudokite tik originalias atsargines dalis.

2.6 Šalinimas



ĮSPĖJIMAS!

Pavojus susižeisti arba uždusti.

- Atjunkite prietaisą nuo tinklo maitinimo ir vandentiekio.
- Nupjaukite maitinimo laidą arti prietaiso ir pašalinkite jį.
- Išimkite durų užraktą, kad vaikai arba naminiai gyvūnai neįstrigtų būgne.
- Prietaisą šalinkite pagal vietinius elektrinės ir elektroninės įrangos atliekų šalinimo reikalavimus.

3. GAMINIO APRAŠYMAS

3.1 Prietaiso apžvalga

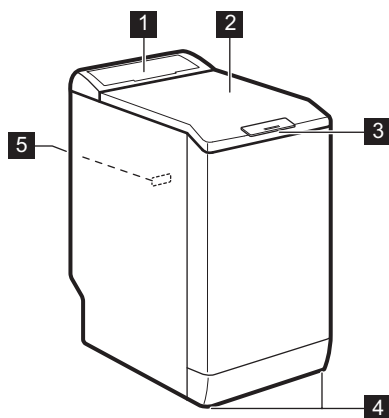

- 1 Valdymo skydelis
- 2 Dangtis
- 3 Dangčio rankena
- 4 Kojelės prietaisui išlyginti
- 5 Techninių duomenų plokštelė

4. VALDYMO SKYDELIS

4.1 Valdymo skydelio apibūdinimas

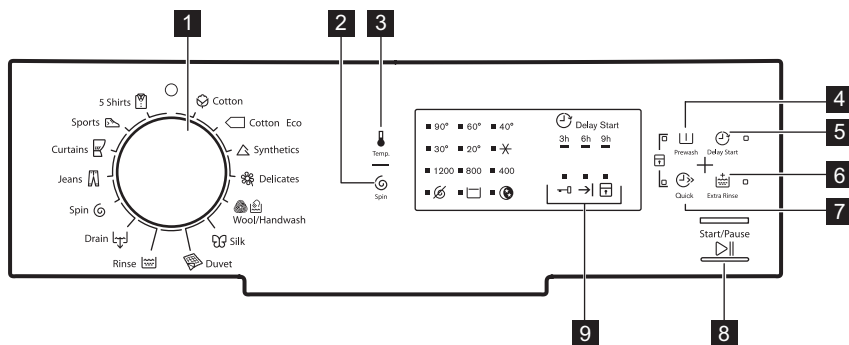













- 1 Programų pasirinkimo rankenėlė
- 2 Grežimo greičio mažinimo jutiklinis valdiklis (Grežimas)
- 3 Temperatūros jutiklinis valdiklis (Temperatūra)
- 4 Pirminio skalavimo jutiklinis valdiklis (Pirminis skalavimas)
- 5 Atidėto paleidimo jutiklinis valdiklis (Atidėtas paleidimas)
- 6 Papildomo skalavimo jutiklinis valdiklis (Papildom. skalavimas)
- 7 Trumpojo vadovo jutiklinis valdiklis (Sparčioji)
- 8 Paleidimo / pristabdymo jutiklinis valdiklis (Paleidimas / pristabdymas)
- 9 Programos būsenos indikatoriai: Užrakintų durių indikatorium Ciklo pabaigos indikatorium

Apsaugos nuo vaikų užrakto
indikatorius 

5. PROGRAMŲ LENTELĖ

Programa Temperatūros intervalas	Didžiausias skalbinių kie- kis Didžiausias gręžimo grei- tis	Programos aprašas (Skalbinių rūšis ir suteptimo lygis)
 Medvilnė 90 °C–šaltas	6 kg 1200 aps./min.	Balta ir spalvota medvilnė. Vidutiniškai arba mažai sutepti skalbiniai.
 Ekonomiška medvilnė ¹⁾ 60–40 °C	6 kg 1200 aps./min.	Balta ir neblunkanti spalvota medvilnė. Vidutiniškai sutepti skalbiniai. Energijos sąnaudos sumažėja ir pailgėja skalbimo programos trukmė.
 Sintetika 60 °C–šaltas	2,5 kg 1200 aps./min.	Sintetiniai arba mišrių audinių skalbiniai. Vidutiniškai sutepti skalbiniai.
 Ploni audiniai 40 °C–šaltas	2,5 kg 1200 aps./min.	Gležnų audinių, pavyzdžiui, akrilo, viskozės, poliesterio skalbiniai. Vidutiniškai sutepti skalbiniai.
 Vilna / skalbimas rankomis 40 °C–šaltas	1 kg 1200 aps./min.	Skalbyklėje plaunami vilnoniai, rankomis plaunami vilnoniai ir gležnų audinių skalbiniai su priežiūros simboliu „skalbti rankomis“. ²⁾
 Šilkas 30 °C	1 kg 800 aps./min.	Speciali programa šilkiniams ir mišrių sintetinių audinių gaminiams skalbti.
 Antklodė 60–30 °C	2 kg 800 aps./min.	Speciali skalbimo programa vienai sintetinei antklodei, užtiesalui, paklodei ir pan. skalbti.
 Skalavimas	6 kg 1200 aps./min.	Skalbiniams skalauti ir gręžti. Visi audiniai , išskyrus vilną ir labai gležnus audinius. Sumažinkite gręžimo greitį, atsižvelgdami į skalbinių rūšį.
 Vandens išleidimas	6 kg	Vandeniui iš būgno išleisti. Visi audiniai.
 Gręžimas	6 kg 1200 aps./min.	Skalbiniams išgręžti ir vandeniui iš būgno išleisti. Visi audiniai, išskyrus vilną ir labai gležnus audinius.
 Džinsiniai skalbiniai 60 °C–šaltas	3 kg 1200 aps./min.	Skalbiniai iš denimo ir džersio. Taip pat tamsių spalvų skalbiniai.

Programa								
	■	■	■		■	■	■	■
	■	■	■			■	■	■
	■	■				■		
	■	■				■		

1) Nustačius parinktą Sparčioji, rekomenduojame sumažinti skalbinių kiekį. Galima dėti visą skalbinių kiekį, bet skalbimo rezultatai gali netenkinti. Rekomenduojamas skalbinių kiekis: medvilnė: 3 kg, sintetiniai ir glėžnų audinių skalbiniai: 1,5 kg.

5.1 Woolmark Apparel Care – Mėlynas



Bendrovė „The Woolmark Company“ patvirtino šios skalbyklės

vilnos skalbimo ciklą gaminiams, kurių sudėtyje yra vilnos ir kurių etiketėse nurodyta „skalbti rankomis“, su sąlyga, kad tie gaminiai yra skalbiami pagal nurodymus, pateiktus šios skalbyklės gamintojo. Laikykitės gaminio priežiūros etiketėje pateiktų nurodymų dėl džiovinimo ir kitų skalbimo instrukcijų. M1145

Jungtinėje Karalystėje, Šiaurės Airijoje, Honkonge ir Indijoje „Woolmark“ ženklas yra sertifikavimo prekės ženklas.

6. SAŪNAUDOS



Šioje lentelėje pateikti apytiksiai duomenys. Duomenys priklauso nuo įvairių priežasčių: skalbinių kiekio ir rūšies, vandens ir aplinkos oro temperatūros.

Programos	Skalbinių kiekis (kg)	Energijos sąnaudos (kWh)	Vandens sąnaudos (litrais)	Apytikslė programos trukmė (minutėmis)	Likusi drėgmė (%) ¹⁾
Medvilnė 60 °C	6	1,10	56	180	53
Medvilnė 40 °C	6	0,65	54	150	53
Sintetika 40 °C	2,5	0,45	46	105	35
Ploni audiniai 40 °C	2,5	0,55	46	90	35

Programos	Skalbinių kiekis (kg)	Energijos sąnaudos (kWh)	Vandens sąnaudos (litrais)	Apytikslė programos trukmė (minutėmis)	Likusi drėgmė (%) ¹⁾
Vilna / skalbimas rankomis 30 °C ²⁾	1	0,35	50	65	30
Standartinės medvilnės programos <input type="checkbox"/>					
Standartinė 60 °C medvilnė <input type="checkbox"/>	6	0,96	45	240	53
Standartinė 60 °C medvilnė <input type="checkbox"/>	3	0,62	37	149	53
Standartinė 40 °C medvilnė <input type="checkbox"/>	3	0,50	37	136	53

1) Gręžimo fazės pabaigoje.

2) Tam tikrose modeliuose negalimos.

Išjungimo režimas (W)	Išjungimo režimas (W)
0,48	0,48
Pirmiau esančioje lentelėje pateikta informacija atitinka ES Komisijos reglamentą 1015/2010, įgyvendinantį direktyvą 2009/125/EB.	

7. PARINKTYS

7.1 Temperatūra

Norėdami pakeisti numatytosios temperatūros nustatymą, pasirinkite šią parinktį.

Indikatorius  = šaltas vanduo.

Užsidega nustatytos temperatūros indikatorius.

7.2 Gręžimas

Pasirinkę šią parinktį, galite sumažinti numatytąjį gręžimo greitį.

Užsidegs nustatyto greičio indikatorius.

Papildomos gręžimo parinktys:

Be gręžimo 

- Nustatykite šią parinktį, kad atšauktumėte visas gręžimo fazes. Galima tik vandens išleidimo fazė.

- Užsidega atitinkamas indikatorius.
- Nustatykite šią parinktį, skalbdami labai gležnus audinius.
- Kai kurioms skalbimo programoms skalavimų fazės metu naudojama daugiau vandens.

Skalavimo sulaukymas

- Nustatykite šią parinktį, kad skalbiniai nesusiglamžytų.
- Užsidega atitinkamas indikatorius.
- Programai pasibaigus, vanduo iš būgno neišleidžiamas.
- Būgnas reguliariai pasukamas, kad skalbiniai nesusiglamžytų.
- Dangtis lieka užrakintas. Norėdami atrakinti dangtį, privalote išleisti vandenį.

 Apie vandens išleidimą skaitykite skyrelyje „Programai pasibaigus“.

Naktinis ciklas

- Nustatykite šią parinktį, kad būtų pašalintos visos gręžimo fazės ir atliktas tylusis skalbimas.
- Kai kurioms skalbimo programoms skalavimo fazės metu naudojama daugiau vandens.
- Užsidega atitinkamas indikatorius.
- Skalavimo programa sustabdoma paliekant vandenį būgne. Būgnas reguliariai pasukamas, kad skalbiniai nesusiglamžytų.
- Dangtis lieka užrakintas. Norėdami atrakinti dangtį, privalote išleisti vandenį.

 Apie vandens išleidimą skaitykite skyrelyje „Programai pasibaigus“.

7.3 Pirminis skalbimas

Naudodami šią parinktį, prie skalbimo programos galite pridėti pradinio skalbimo fazę.



Naudokite šią parinktį stipriai suteptiems skalbiniams skalbti.

Nustačius šią parinktį, pailgėja programos trukmė.

8. NUOSTATOS

8.1 Apsaugos nuo vaikų užraktas

Naudodami šią parinktį, galite apsaugoti prietaisą, kad vaikai nežaistų valdymo skydeliu.

- Norėdami **įjungti / išjungti** šią parinktį, vienu metu paspauskite ir palaikykite nuspaudę  ir , kol  **užsidegs / užges indikatorius**.

Šią parinktį galite įjungti:

- Paspaudus : parinktas ir programų pasirinkimo rankenėlė yra užrakintos.

Užsidegs atitinkamas indikatorius.

7.4 Atidėtas paleidimas

Naudodami šią parinktį, galite atidėti programos paleidimą 9, 6 arba 3 valandoms.

Užsidegs parinkties ir nustatytosios vertės indikatoriai.

7.5 Papildom. skalavimas

Naudodami šią parinktį, prie skalbimo programos galite pridėti kelis papildomus skalavimus.

Naudokite šią parinktį, skalbdami skalbimo priemonėms alergiškų žmonių drabužius, arba tuo atveju, jeigu vanduo yra minkštas.

Užsidegs atitinkamas indikatorius.

7.6 Sparčioji

Naudodami šią parinktį, galite sutrumpinti programos laiką.

Naudokite šią parinktį nesmarkiai suteptiems skalbiniams arba gaminiams, kuriuos reikia atšviežinti.



Užsidega atitinkamas indikatorius.

- Prieš paspaudžiant : prietaiso paleisti negalėsite.

8.2 Garso signalai

Garso signalai pasigirsta:

- Programa yra baigta.
- Esant prietaiso veikimo sutrikimui.

Norėdami **išjungti / įjungti** garso signalus, vienu metu paspauskite ir 6 sekundes palaikykite nuspaudę  ir .

-  Išjungus garso signalus, įvykus prietaiso veikimo sutrikimui jie vis tiek veiks.

9. PRIEŠ NAUDOJANTIS PIRMAKART

1. Įpilkite truputį skalbiklio į skalbimo fazės skyrelį.
2. Nustatykite ir paleiskite programą medvilnei skalbti, parinkę

aukščiausią temperatūrą, bet skalbinių nedėkite. Taip iš būgno ir korpuso bus pašalintas visas galimas purvas.

10. KASDIENIS NAUDOJIMAS



ISPĖJIMAS!

Žr. saugos skyrius.

10.1 Skalbinių dėjimas

1. Atidarykite prietaiso dangtį.
 2. Paspauskite mygtuką **A**. Būgnas automatiškai atidaromas.
 3. Po vieną skalbinius sudėkite į būgną.
 4. Prieš dėdami skalbinius į prietaisą, juos papurtykite.
- Nepridėkite per daug skalbinių į būgną.
5. Uždarykite būgną ir dangtį.

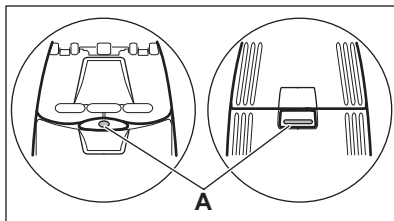

10.2 Skalbimo priemonių ir priedų naudojimas

1. Pripilkite reikiamą skalbiklio ir audinių minkštiklio kiekį.
2. Pilkite skalbimo priemonės ir audinių minkštiklio į atitinkamus skyrius.

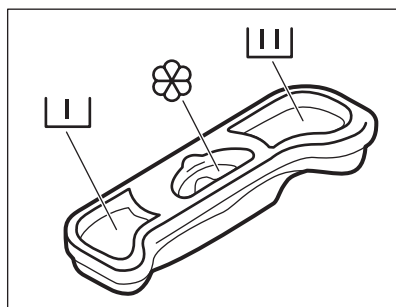

DĖMESIO

Prieš uždarydami prietaiso dangtį, būtinai tinkamai uždarykite būgną.

10.3 Skalbimo priemonės skyreliai



DĖMESIO

Naudokite tik skalbyklei nurodytas skalbimo priemones.



Visuomet vadovaukitės nurodymais, pateiktais ant skalbimo priemonių pakuočių.



Skalbiklio skyrelis pirminio skalbimo fazei.



Skalbiklio skyrelis skalbimo fazei.



Skystų skalbimo priedų (audinių minkštiklio ar standiklio) skyrelis.
Žymė **M** reiškia maksimalų skystų priedų lygį.

10.4 Programos nustatymas

1. Pasukite programos parinkimo rankenėlę ir nustatykite programą:
 - Mirksi indikatorius
2. Jeigu reikia, pakeiskite temperatūrą ir gręžimo greitį arba pridėkite galimų parinkčių. Suaktyvinus parinktį, įsijungia nustatytos parinkties indikatorius.



Jeigu ką nors nustatysite netinkamai, pradės mirksėti raudonas indikatorius .

10.5 Programos paleidimas be atidėto paleidimo

Paspauskite .

- Mygtuko indikatorius nustoja mirksėti ir pradeda šviesti nepertraukiamai.
- Programa pradėdama, dangtis užrakinamas, šviečia indikatorius .
- Trumpą laiką skalbimo ciklo pradžioje gali veikti vandens išleidimo siurblys.

10.6 Programos paleidimas su atidėtu paleidimu

1. Paspauskite , kad nustatytumėte norimą nustatyti paleidimo atidėjimą. Užsiedgs nustatyto atidėto paleidimo indikatorius. Šviečia indikatorius .
2. Paspauskite :
 - Prietaisas pradeda atgalinį skaičiavimą.
 - Pasibaigus atgaliniam laiko skaičiavimui, programa pradėdama automatiškai.



Prieš paspausdami mygtuką , galite atšaukti arba pakeisti atidėto paleidimo nuostatą.

Norėdami atšaukti atidėtą paleidimą:

- a. Paspauskite , kad prietaiso veikimas būtų pristabdytas
- b. Spauskite , kol nustatyto atidėto paleidimo indikatorius užges.
Norėdami paleisti programą tuoj pat, dar kartą paspauskite .

10.7 Programos pertraukimas ir parinkčių keitimas

Galite pakeisti tik tam tikras, dar nevykdomas parinktis.

1. Paspauskite . Indikatorius mirksi.
2. Pakeiskite parinktį.
3. Dar kartą paspauskite . Programa tęsiama toliau.

10.8 Veikiančios programos atšaukimas

1. Pasukite programų pasirinkimo rankenėlę į padėtį , kad atšauktumėte programą ir išjungtumėte prietaisą.
2. Vėl pasukite programų pasirinkimo rankenėlę, kad įjungtumėte prietaisą. Dabar galite nustatyti naują skalbimo programą.



Prieš pradėdant naują programą, iš prietaiso turi būti išleistas vanduo. Šiuo atveju įsitikinkite, ar skalbimo priemonės skyrelyje yra skalbimo priemonės, jeigu nėra, pripilkite jos.

10.9 Dangčio atidarymas



Programai arba atidėto paleidimo funkcijai veikiant, prietaiso dangtis yra užblokuotas. Šviečia indikatorius .



DĖMESIO

Jeigu temperatūra yra per aukšta ir per daug vandens būgne, jūs negalėsite atidaryti dangčio.





Atidarykite dangtį per pirmąsias 10 ciklo minučių ir tada, kai pradeda veikti atidėto paleidimo funkcija:

1. Paspauskite  prietaisui pristabdyti.
2. Palaukite, kol užges dangčio užrakto indikatorius .
3. Galite atidaryti dangtį.
4. Uždarykite dangtį ir dar kartą paspauskite mygtuką . Programa (arba atidėto paleidimo funkcija) tęsiama toliau.

Atidarykite dangtį, kai programa veikia:



1. Vėl pasukite programų pasirinkimo rankenėlę į padėtį , kad išjungtumėte prietaisą.
2. Palaukite kelias minutes, o paskui atidarykite prietaiso dangtį.
3. Uždarykite dangtį ir dar kartą nustatykite programą.

10.10 Programai pasibaigus





- Prietaisas automatiškai išsijungia.
- Girdimi garso signalai (jeigu jie įjungti).
- Užgęsta mygtuko  indikatorius.
- Dangčio užrakto indikatorius  užgęsta.
- Šviečia indikatorius .
- Galite atidaryti dangtį.
- Išimkite skalbinius iš prietaiso. Patikrinkite, ar būgnas yra tuščias.
- Užsukite vandens čiaupą.
- Vėl pasukite programų pasirinkimo rankenėlę į padėtį , kad išjungtumėte prietaisą.

- Palikite dangtį pravirą, kad nesusidarytų pelėsių ir nemalonių kvapų.

Skalbimo programa baigta, bet būgne yra vandens:

- Būgnas reguliariai pasukamas, kad skalbiniai nesusiglamžytų.
- Šviečia dangčio užrakto indikatorius . Mirksi indikatorius . Dangtis lieka užrakintas.
- Norėdami atidaryti dangtį, privalote išleisti vandenį.

Norėdami išleisti vandenį:

1. Jeigu reikia, sumažinkite gręžimo greitį. Jeigu nustatėte , prietaisas tik išleis vandenį.
2. Paspauskite  iš prietaiso išleidžiamas vanduo ir atliekamas gręžimas.
3. Programai pasibaigus ir dangčio užrakto indikatoriumi  užgęsus, galite atidaryti dangtį.
4. Vėl pasukite programų pasirinkimo rankenėlę į padėtį , kad išjungtumėte prietaisą.



Maždaug po 18 valandų prietaisas automatiškai išleidžia vandenį ir išgręžia skalbinius (išskyrus programą „Vilna“).

10.11 Parengties režimas

Jeigu skalbimo programai pasibaigus prietaiso neišjungiate, po kelių minučių prietaisas pradeda veikti energijos taupymo režimu.

Energijos taupymo režimas mažina energijos sąnaudas prietaisui veikiant parengties režimu.

- Išsijungia visi indikatoriai.
- Lėtai mirksi indikatorius .
- Norėdami išjungti energijos taupymo režimą, paspauskite vieną iš parinkčių.



Jeigu nustatėte programą ar parinktį, kuriai pasibaigus vanduo paliekamas būgne, energijos taupymo funkcija **neišjungs** prietaiso, kad primintų jums išleisti vandenį.

11. PATARIMAI

11.1 Skalbinių sudėjimas

- Suskirstykite skalbinius į: baltus, spalvotus, sintetinius, gležnus ir vilnonius.
- Vadovaukitės skalbimo nurodymais, pateiktais skalbinių priežiūros etiketėse.
- Neskalbkite kartu baltų ir spalvotų gaminių.
- Kai kurie gaminiai pirmo skalbimo metu gali šiek tiek išblukti. Pirmą kartą rekomenduojame juos skalbti atskirai.
- Užsekite užvalkalus, užtraukite užtrauktukus, užsekite kilpas ir spaustukus. Užriškite diržus.
- Ištuštinkite kišenes ir skalbinius išlankstykite.
- Daugiasluoksnius audinius, vilnonius ir išmargintus gaminius išverskite.
- Išvalykite sunkiai pašalinamas dėmes.
- Sunkiai pašalinamoms dėmėms skalbti naudokite specialią skalbimo priemonę.
- Būkite atsargūs, skalbdami užuolaidas. Nuimkite kabliukus arba sudėkite užuolaidas į skalbimo maišelį arba pagalvės užvalkalą.
- Neskalbkite skalbinių be apsiuvimų arba su prakirpimais. Naudokite skalbimo maišelį mažiems ir (arba) gležniems daiktams (pvz., vielutėmis sutvirtintoms liemenėlėms, diržams, pėdkelnėms ir pan.) skalbti.
- Jeigu skalbinių labai mažai, gręžimo metu gali kilti balanso problemų. Jeigu taip atsitiktų, rankomis išskirstykite skalbinius būgne ir iš naujo paleiskite gręžimo fazę.

11.2 Sunkiai įveikiamos dėmės

Kai kurių dėmių vien vandeniu ir skalbimo priemone pašalinti nepavyksta.

Rekomenduojame prieš dedant skalbinius į prietaisą iš anksto apdoroti šias dėmes.

Galima naudoti specialius dėmių valiklius. Naudokite specialų, dėmės ir audinio rūšiai tinkamą dėmių valiklį.

11.3 Skalbikliai ir skalbimo priedai

- Naudokite tik specialiai skalbyklėms skirtus skalbiklius ir priedus:
 - skalbiamuosius miltelius, skirtus visų tipų audiniams;
 - skalbiamuosius miltelius, skirtus gležniems audiniams (iki 40 °C) ir vilnai;
 - skystus skalbiklius, skirtus skalbti ne itin karštame vandenyje (iki 60 °C) visų tipų audiniams arba tik vilnai.
- Nemaišykite skirtingų rūšių skalbiklių.
- Tausodami gamtą, naudokite tik tiek skalbiklio, kiek reikia.
- Visuomet vadovaukitės nurodymais, pateiktais ant šių priemonių pakuočių.
- Naudokite tinkamas priemones, atsižvelgdami į audinių rūšį ir spalvą, programos temperatūrą ir nešvarumo lygį.
- Jeigu prietaise nėra ploviklio dalytuvo su sklendės įtaisais, skystą skalbiklį pilkite į skalbiklio dozavimo rutulį (pristato skalbiklio gamintojas).

11.4 Ekologiniai patarimai

- Nesmarkiai suteptus skalbinius skalbkite pasirinkę programą be pirminio skalbimo funkcijos.
- Paleiskite skalbimo programą tik tuomet, kai surinksite maksimalų leistiną skalbinių kiekį.

- Nustatę skalbimo vėsiam vandenyje programą, jeigu būtina, naudokite dėmių valiklį.
- Patikrinkite savo namų vandens tiekimo sistemos vandens kietumą, kad atitinkamai naudotumėte reikiamą skalbimo priemonių kiekį. Žr. „Vandens kietumas“.

11.5 Vandens kietumas

Jeigu jūsų vietovėje vanduo yra didelio arba vidutinio kietumo, rekomenduojame

naudoti skalbyklėms skirtą vandens minkštiklį. Vietovėse, kur vanduo yra minkštas, vandens minkštiklio naudoti nebūtina.

Norėdami sužinoti savo vietovės vandens kietumą, susisiekite su vietos vandentiekio tarnyba.

Naudokite tinkamą vandens minkštiklio kiekį. Visuomet vadovaukitės nurodymais, pateiktais ant šios priemonės pakuotės.

12. VALYMAS IR PRIEŽIŪRA



ISPĖJIMAS!

Žr. saugos skyrius.

12.1 Valymas iš išorės

Prietaisą valykite tik muilu ir šiltu vandeniu. Kruopščiai nusauskite visus paviršius.



DĖMESIO

Valymui nenaudokite alkoholio, tirpiklių arba cheminių priemonių.

12.2 Kalkių nuosėdų šalinimas

Jeigu jūsų vietovėje vanduo yra didelio arba vidutinio kietumo, rekomenduojame naudoti skalbyklėms skirtą kalkių šalinimo priemonę.

Reguliariai tikrinkite būgną, kad nesusidarytų kalkių nuosėdų ir rūdžių.

Rūdims valyti naudokite tik specialias, skalbyklėms skirtas priemones. Kalkių nuosėdų šalinimas atliekamas nededant į būgną skalbinių.



Visuomet vadovaukitės nurodymais, pateiktais ant šios priemonės pakuotės.

12.3 Techninis skalbyklės plovimas

Naudojant žemos temperatūros programas, būgne gali likti šiek tiek skalbiklio. Reguliariai atlikite techninį skalbyklės plovimą. Norėdami tai padaryti:

- Išimkite visus skalbinius iš būgno.
- Pasirinkite programą medvilnei skalbti, parinkę aukščiausią temperatūrą ir pripylę nedaug skalbiklio.

12.4 Dangčio sandariklis

Reguliariai tikrinkite sandariklį. Valykite jį, kai reikia, naudodami kremenę valymo priemonę su amoniaku, nebraižydami sandariklio paviršiaus.



Visuomet vadovaukitės nurodymais, pateiktais ant šios priemonės pakuotės.

12.5 Ploviklio dalytuvo valymas

1.

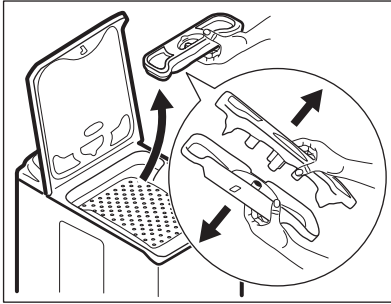

2.

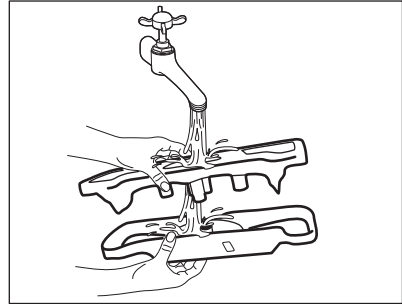

3.

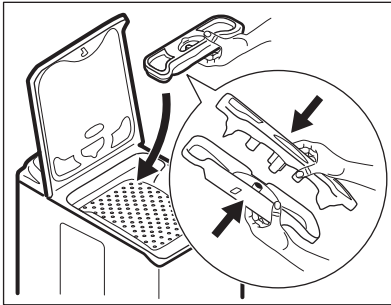

12.6 Apsauga nuo užšalimo

Jeigu prietaisas įrengtas tokioje vietoje, kur temperatūra gali nukristi žemiau 0 °C, išleiskite vandens įleidimo žarnoje ir vandens išleidimo siurblyje likusį vandenį.



Šiuos veiksmus taip pat atlikite tuo atveju, jeigu norite išleisti vandenį avariniu būdu.

1. Užsukite vandens čiaupą.
2. Nuimkite vandens įleidimo žarną.
3. Išleidimo žarną atsukite nuo galinės atramos, ją atkabinkite nuo kriauklės arba čiaupo.
4. Įdėkite vandens išleidimo ir įleidimo žarnų galus į indą. Išleiskite vandenį iš žarnų.

5. Paleiskite vandens išleidimo programą ir palaukite, kol ji baigsis.
6. Vėl pasukite programų pasirinkimo rankenėlę į padėtį , kad išjungtumėte prietaisą.
7. Atjunkite prietaisą iš maitinimo tinklo lizdo.



ĮSPĖJIMAS!

Jeigu vėl norėsite naudoti prietaisą, įsitinkinkite, kad aplinkos temperatūra būtų aukštesnė nei 0 °C. Gamintojas neatsako už žalą, patirtą dėl žemos temperatūros.

12.7 Vandens įleidimo žarnos ir sklendės filtro valymas

1.

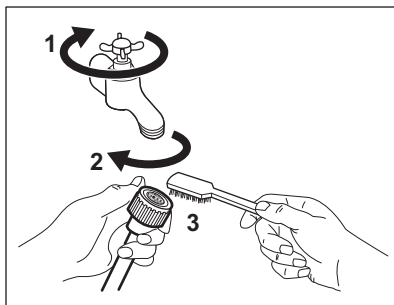

2.

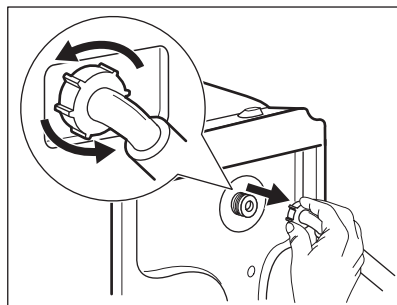

3.

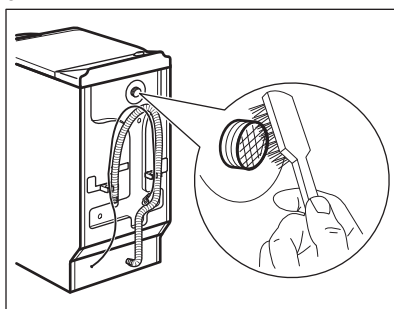

4.

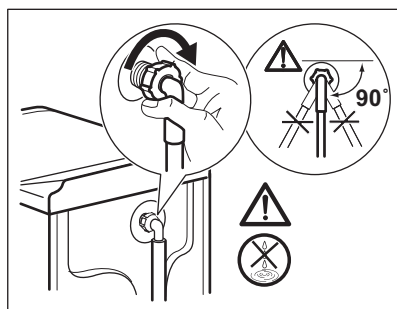

13. TRIKČIŲ ŠALINIMAS



ĮSPĖJIMAS!

Žr. saugos skyrius.

13.1 Įžanga



Prietaisas neįsijungia arba nesustoja skalbimo programos metu.

Iš pradžių pabandykite problemos sprendimą rasti patys (žr. lentelę). Jeigu nepavyktų, kreipkitės į įgaliotąjį aptarnavimo centrą.

Kilus tam tikrų problemų, pasigirsta garso signalai. Mirksi **raudonas** indikatorius

▶ ir šviečia vienas iš indilatorių, rodydamas įspėjimąjį kodą:

-  – į prietaisą tinkamai nepatenka vanduo.

-  – iš prietaiso neišleidžiamas vanduo.
-  – prietaiso dangtis arba būgno durelės atidaryti arba netinkamai uždaryti. Patikrinkite ir tą, ir tą!
- Mygtuko Paleidimas / pristabdymas indikatorius mirksi raudonai 11 kartų ir 1 (ar 2 arba 3) kartą (-us) geltonai – nestabilus elektros tiekimas. Palaukite, kol elektros tiekimas stabilizuosis ir prietaisas automatiškai pradės veikti.



ĮSPĖJIMAS!

Prieš atlikdami patikros darbus, išjunkite prietaisą.

13.2 Galimi gedimai

Problema	Galimas sprendimas
Programa nepasileidžia.	Patikrinkite, ar maitinimo laido kištukas įkištas į elektros tinklo lizdą.
	Patikrinkite, ar prietaiso dangtis ir būgno duralės tinkamai uždaryti.
	Įsitinkite, kad neperdegė elektros skydinėje esantis saugiklis.
	Įsitinkite, kad paspaudėte paleidimo / pristabdymo mygtuką.
	Jeigu nustatyta atidėto paleidimo funkcija, atšaukite šią nuostatą arba palaukite, kol bus baigta atgalinė laiko atskaita.
	Išjunkite apsaugos nuo vaikų užrakto funkciją, jeigu ji įjungta.
Į prietaisą tinkamai nepatenka vanduo.	Patikrinkite, ar atsuktas vandens čiaupas.
	Patikrinkite, ar ne per mažas vandentiekio sistemos slėgis. Noredami gauti šią informaciją, kreipkitės į vietos vandentiekio įmonę.
	Patikrinkite, ar vandens čiaupas neužsikimšęs.
	Šią problemą galėjo sukelti įleidimo žarnos filtras arba vožtuvo vandens išleidimo filtras, kuris gali būti užsikimšęs. Žr. skyrių „Valymas ir priežiūra“. Jeigu problema tęsiasi, kreipkitės į įgaliotąjį techninės priežiūros centrą.
	Patikrinkite, ar įleidimo žarna nesumazgyta ir neužlenkta.
	Patikrinkite, ar tinkamai prijungta vandens įvado žarna.
Prietaisas nepripildomas vandens ir jis tuoj pat išleidžiamas.	Įsitinkite, ar vandens išleidimo žarna yra tinkamoje padėtyje. Galbūt per žemai įrengta žarna.
Iš prietaiso neišleidžiamas vanduo.	Patikrinkite, ar neužsikimšęs čiaupo kamštis.
	Patikrinkite, ar nesusimazgius ir nesulenktą vandens išleidimo žarna.
	Šią problemą galėjo sukelti užsikimšęs vandens išleidimo filtras. Kreipkitės į įgaliotąjį techninės priežiūros centrą.
	Patikrinkite, ar tinkamai prijungta vandens išleidimo žarna.
	Nustatykite vandens išleidimo programą, jeigu buvote pasirinkę programą be vandens išleidimo fazės.

Problema	Galimas sprendimas
	Nustatykite vandens išleidimo programą, jeigu buvote nustatę parinktį, kurios pabaigoje vanduo paliekamas būgne.
Neveikia gręžimo fazė arba skalbimo ciklas trunka ilgiau nei įprastai.	Nustatykite gręžimo parinktį. Nustatykite vandens išleidimo parinktį, jeigu buvote nustatę parinktį, kurios pabaigoje vanduo paliekamas būgne.
	Šią problemą galėjo sukelti užsikimšęs vandens išleidimo filtras. Kreipkitės į įgaliotąjį techninės priežiūros centrą.
	Rankomis išskirstykite skalbinius būgne ir iš naujo paleiskite gręžimo fazę. Šią problemą gali sukelti disbalanso problemos.
Ant grindų yra vandens.	Įsitikinkite, kad vandens žarnų jungtys yra tinkamai užveržtos, jog vanduo negalėtų pratekėti.
	Patikrinkite, ar nepažeista vandens išleidimo žarna.
	Būtinai naudokite tinkamas skalbimo priemones bei tinkamą jų kiekį.
Nepavyksta atidaryti prietaiso dangčio.	Įsitikinkite, kad skalbimo programa yra baigta.
	Jeigu būgne yra vandens, nustatykite vandens išleidimo arba gręžimo programą.
Prietaisas kelia neįprastą triukšmą.	Įsitikinkite, kad prietaisas pastatytas lygiai. Skaitykite „Įrengimas“.
	Būtinai pašalinkite pakavimo medžiagas ir (arba) gabeniui skirtus varžtus. Skaitykite „Įrengimas“.
	Pridėkite į būgną daugiau skalbinių. Galbūt pridėjote per mažai skalbinių.
Nepatenkinami skalbimo rezultatai.	Naudokite daugiau skalbiklio arba kitą skalbiklį.
	Prieš skalbdami skalbinius, specialiomis dėmių valymo priemonėmis pašalinkite sunkiai įveikiamas dėmes.
	Įsitikinkite, kad nustatėte tinkamą temperatūrą.
	Sumažinkite skalbinių kiekį.
Negalite nustatyti parinkties.	Patikrinkite, ar spaudžiate tik norimą (-us) mygtuką (-us).

Patikrinę įjunkite prietaisą. Programa tęsiama nuo pertraukimo momento. Jeigu problema kartojasi, kreipkitės į įgaliotąjį techninės priežiūros centrą.

Jeigu prietaisas rodo kitus įspėjamuosius kodus (mygtuko  indikatorius mirksi raudonai). Išjunkite ir vėl įjunkite

prietaisą. Jeigu problema tęsiasi, kreipkitės į įgaliotąjį techninės priežiūros centrą.

13.3 Techninė priežiūra

Rekomenduojame naudoti tik originalias atsargines dalis.

Kreipdamiesi į įgaliotąjį techninės priežiūros centrą, būtinai pateikite šiuos

duomenis. Ši informacija nurodyta techninių duomenų plokštelėje: modelis, PNC ir serijos numeris. (Mod., Prod. No., Ser. No.)

14. TECHNINIAI DUOMENYS

Matmuo	Plotis / aukštis / gylis / bendras gylis	400 mm / 890 mm / 600 mm / 600 mm
Elektros prijungimas	Įtampa Bendroji galia Saugiklis Dažnis	230 V 2 200 W 10 A 50 Hz
Apsaugos nuo kietųjų dalelių ir drėgmės pateikimo lygį užtikrina apsauginis dangtis, išskyrus atvejus, kai žemos įtampos įranga yra neapsaugota nuo drėgmės		IPX4
Tiekiamo vandens slėgis	Minimalus Maksimalus	0,5 baro (0,05 MPa) 8 barai (0,8 MPa)
Vandens įvadas ¹⁾		Šaltas vanduo
Didžiausias skalbinių kiekis	Medvilnė	6 kg
Energijos vartojimo efektyvumo klasė		A++
Gręžimo greitis	Maksimalus	1200 aps./min.

¹⁾ Prijunkite vandens įleidimo žarną prie vandens čiaupo, kurio sriegis 3/4 colio.

15. APLINKOS APSAUGA

Atiduokite perdirbti medžiagas, pažymėtas šiuo ženklu . Išmeskite pakuotę į atitinkamą atliekų surinkimo konteinerį, kad ji būtų perdirbta. Padėkite saugoti aplinką bei žmonių sveikatą ir surinkti bei perdirbti elektros ir elektronikos prietaisų atliekas.

Neišmeskite šiuo ženklu  pažymėtų prietaisų kartu su kitomis buitinėmis atliekomis. Atiduokite šį gaminį į vietos atliekų surinkimo punktą arba susisiekite su vietnos savivaldybe dėl papildomos informacijos.

www.electrolux.com/shop



192956750-A-182016

