

USER MANUAL

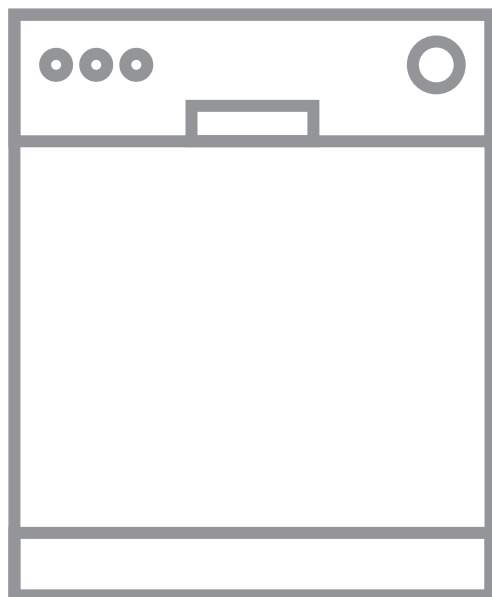

OBSAH

1. BEZPEČNOSTNÍ INFORMACE.....	3
2. BEZPEČNOSTNÍ POKYNY	4
3. POPIS SPOTŘEBIČE.....	6
4. OVLÁDACÍ PANEL.....	7
5. PROGRAMY.....	8
6. NASTAVENÍ.....	10
7. FUNKCE.....	12
8. PŘED PRVNÍM POUŽITÍM.....	13
9. DENNÍ POUŽÍVÁNÍ.....	15
10. TIPY A RADY.....	16
11. ČIŠTĚNÍ A ÚDRŽBA.....	18
12. ODSTRAŇOVÁNÍ ZÁVAD.....	20
13. TECHNICKÉ INFORMACE.....	23

PRO DOKONALÉ VÝSLEDKY

Děkujeme vám, že jste si zvolili výrobek značky AEG. Aby vám bezchybně sloužil mnoho let, vyrobili jsme jej s pomocí inovativních technologií, které usnadňují život, a vybavili jsme jej funkcemi, které u obyčejných spotřebičů nenajdete. Stačí věnovat pár minut čtení a zjistíte, jak z něho získat co nejvíce.

Navštivte naše stránky ohledně:



Rady ohledně používání, brožury, poradce při potížích, servisních informací:
www.aeg.com/webselfservice



Registrace vašeho spotřebiče, kterou získáte lepší servis:
www.registreaeg.com



Nákupu příslušenství, spotřebního materiálu a originálních náhradních dílů pro váš spotřebič:
www.aeg.com/shop

PÉČE O ZÁKAZNÍKY A SERVIS

Doporučujeme používat originální náhradní díly.
Při kontaktu se servisním střediskem se ujistěte, že máte k dispozici následující údaje: Model, výrobní číslo (PNC), sériové číslo.
Tyto informace jsou uvedeny na typovém štítku.

 Upozornění / Důležité bezpečnostní informace

 Všeobecné informace a rady

 Poznámky k ochraně životního prostředí

Změny vyhrazeny.

1. ⚠️ BEZPEČNOSTNÍ INFORMACE

Tento návod si pečlivě přečtěte ještě před instalací spotřebiče a jeho prvním použitím. Výrobce nenese odpovědnost za žádný úraz ani škodu v důsledku nesprávné instalace nebo použití. Návod k použití vždy uchovávejte na bezpečném a přístupném místě pro jeho budoucí použití.

1.1 Bezpečnost dětí a postižených osob

- Tento spotřebič smí používat děti starší osmi let nebo osoby se sníženými fyzickými, smyslovými nebo duševními schopnostmi nebo osoby bez patřičných zkušeností a znalostí, pouze pokud tak činí pod dozorem nebo vedením, které zohledňuje bezpečný provoz spotřebiče, a pokud rozumí rizikům spojeným s provozem spotřebiče.
- Nenechte děti hrát si se spotřebičem.
- Prací prostředky uschovejte z dosahu dětí.
- Jsou-li dvířka spotřebiče otevřená, nedovolte dětem a domácím zvířatům, aby se k němu přibližovaly.
- Čištění a užitelskou údržbu spotřebiče by neměly provádět děti bez dozoru.

1.2 Všeobecné bezpečnostní informace

- Tento spotřebič je určen pro použití v domácnosti a pro následující způsoby použití:
 - ve farmářských domech, v kuchyňkách pro zaměstnance v obchodech, kancelářích a jiných pracovních prostředích;
 - pro zákazníky hotelů, motelů, penzionů a jiných ubytovacích zařízení.
- Neměňte technické parametry tohoto spotřebiče.
- Hodnota provozního tlaku vody (minimální a maximální) musí být mezi 0.5 (0.05) / 8 (0.8) bar (MPa).
- Dodržujte maximální počet 15 jídelních souprav.

- Jestliže je poškozený přívodní kabel, smí ho vyměnit pouze výrobce, autorizované servisní středisko nebo osoba s podobnou příslušnou kvalifikací, jinak by mohlo dojít k úrazu.
- Nože a další nástroje s ostrými špičkami vkládejte do košíčku na příbory špičkou dolů nebo vodorovně.
- Nenechávejte dvířka spotřebiče otevřená bez dozoru, aby na ně nikdo nespádl.
- Před každou údržbou spotřebič vždy vypněte a vytáhněte síťovou zástrčku ze zásuvky.
- K čištění spotřebiče nepoužívejte vysokotlaký proud vody nebo páru.
- Větrací otvory umístěné vespod spotřebiče (jsou-li součástí spotřebiče) nesmí být zakryté kobercem.
- Spotřebič musí být připojen k vodovodnímu potrubí pomocí nové dodané soupravy hadic. Neinstalujte již jednou použitou soupravu hadic znovu.

2. BEZPEČNOSTNÍ POKYNY

2.1 Instalace

- Odstraňte veškerý obalový materiál.
- Poškozený spotřebič neinstalujte ani nepoužívejte.
- Neinstalujte nebo nepoužívejte spotřebič tam, kde může teplota klesnout pod 0 °C.
- Řiďte se pokyny k instalaci dodanými spolu s tímto spotřebičem.
- Ujistěte se, že je spotřebič namontován pod nebo vedle bezpečných konstrukcí.

2.2 Připojení k elektrické síti



VAROVÁNÍ!

Hrozí nebezpečí požáru nebo úrazu elektrickým proudem.

- Spotřebič musí být uzemněn.
- Zkontrolujte, zda údaje o napájení na typovém štítku souhlasí s parametry elektrické sítě. Pokud tomu tak není, obraťte se na elektrikáře.

- Vždy používejte správně instalovanou síťovou zásuvku s ochranou proti úrazu elektrickým proudem.
- Nepoužívejte rozbočovací zástrčky ani prodlužovací kabely.
- Dbejte na to, abyste nepoškodili napájecí kabel a síťovou zástrčku. Jestliže potřebujete vyměnit přívodní kabel, musí výměnu provést námi autorizované servisní středisko.
- Síťovou zástrčku zapojte do síťové zásuvky až na konci instalace spotřebiče. Po instalaci musí zůstat síťová zástrčka nadále dostupná.
- Neodpojujte spotřebič ze zásuvky tahem za kabel. Vždy tahejte za zástrčku.
- Tento spotřebič je v souladu se směrnicemi EHS.
- Pouze pro Velkou Británii a Irsko. Spotřebič je vybaven 13A síťovou zástrčkou. Je-li nutné vyměnit pojistku v síťové zástrčce, použijte pojistku: 13 amp ASTA (BS 1362).

2.3 Vodovodní přípojka

- Dbejte na to, abyste hadice nepoškodili.
- Před připojením spotřebiče k novým hadicím nebo k hadicím, které nebyly dlouho používány, nebo tam, kde byly prováděny opravy či instalována nová zařízení (vodoměry apod.), nechte vodu na několik minut odtéct, dokud nebude čistá.
- Ujistěte se, že při prvním použití spotřebiče ani po něm nedošlo k viditelnému úniku vody.
- Přívodní hadice s opláštěním je vybavena bezpečnostním ventilem a vnitřním síťovým kabelem.

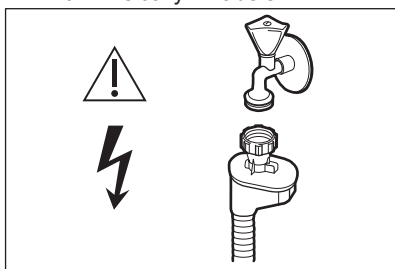

! **VAROVÁNÍ!**
Nebezpečné napětí.

- Jestliže se přívodní hadice poškodí, okamžitě zavřete vodovodní kohoutek a vytáhněte síťovou zástrčku ze zásuvky. Zkontaktujte autorizované servisní středisko, aby vám přívodní hadice byla vyměněna.

2.4 Použití spotřebiče

- Na otevřená dvířka si nesedejte, ani si na ně nestoupejte.
- Mycí prostředky pro myčky jsou nebezpečné. Řiďte se

bezpečnostními pokyny uvedenými na balení mycího prostředku.

- Nepijte ani si nehrajte s vodou ve spotřebiči.
- Nádobí ze spotřebiče nevyjímejte, dokud se nedokončí program. Na nádobí mohou být zbytky mycího prostředku.
- Pokud během probíhajícího programu otevřete dvířka spotřebiče, může dojít k uvolnění horké páry.
- Do spotřebiče, do jeho blízkosti nebo na spotřebič neumísťujte hořlavé předměty nebo předměty obsahující hořlavé látky.

2.5 Obsluha

- Pro opravu spotřebiče kontaktujte autorizované servisní středisko. Doporučujeme používat pouze originální náhradní díly.
- Když budete kontaktovat autorizované servisní středisko, ujistěte se, že máte poznamenané následující informace, které lze nalézt na typovém štítku.

Model:

Výrobní číslo (PNC):

Sériové číslo:

2.6 Likvidace

! **VAROVÁNÍ!**
Hrozí nebezpečí úrazu či udušení.

- Odpojte spotřebič od elektrické sítě.
- Odřízněte a vyhoďte síťový kabel.
- Odstraňte dveřní západku, abyste zabránili uvěznění dětí a domácích zvířat ve spotřebiči.

3. POPIS SPOTŘEBIČE

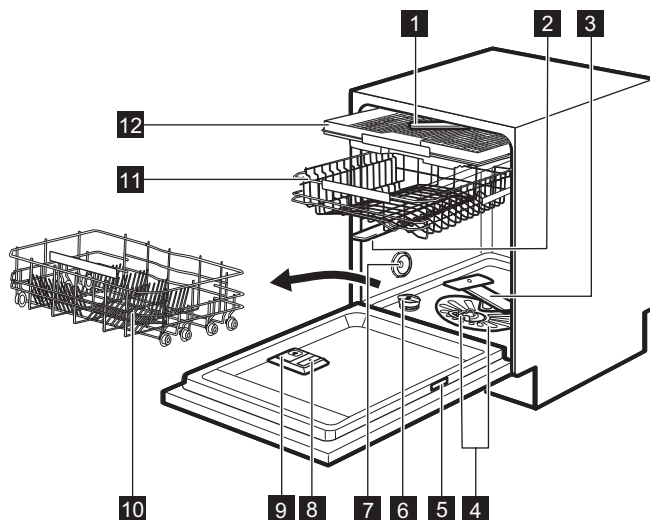

1 Nejvyšší ostříkovací rameno

2 Horní ostříkovací rameno

3 Dolní ostříkovací rameno

4 Filtry

5 Typový štítek

6 Zásobník na sůl

7 Větrací otvor

8 Dávkovač leštidla

9 Dávkovač mycího prostředku

10 Dolní koš

11 Horní koš





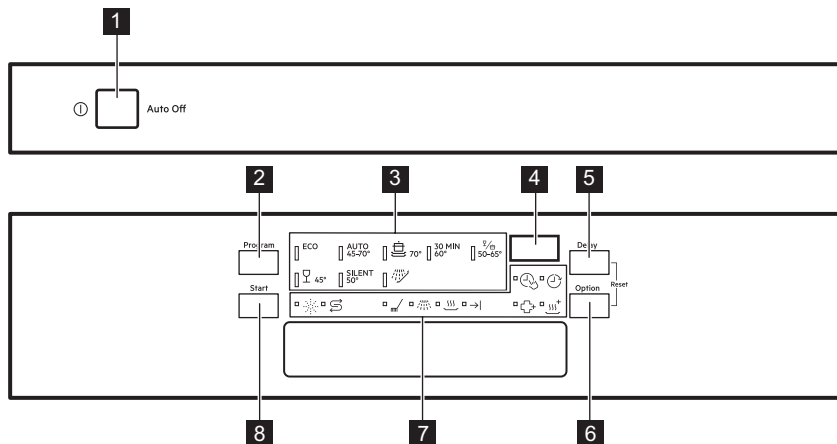



12 Příhrádka na příbory

4. OVLÁDACÍ PANEL







- | | |
|----------------------------------|---------------------------------|
| 1 Tlačítko Zap/Vyp | 6 Tlačítko Option |
| 2 Tlačítko Program | 7 Kontrolky |
| 3 Kontrolky programů | 8 Tlačítko Start |
| 4 Displej | |
| 5 Tlačítko Delay | |

4.1 Kontrolky

Kontrolka	Popis
	Fáze mytí. Rozsvítí se, když probíhá mycí nebo oplachovací fáze.
	Oplachovací fáze. Rozsvítí se během oplachovací fáze.
	Fáze sušení. Rozsvítí se během fáze sušení.
	Kontrolka konce programu.
	Kontrolka TimeSaver.
	Kontrolka XtraDry.
	Kontrolka stavu leštidla. Nikdy v průběhu programu nesvítí.
	Kontrolka množství soli. Nikdy v průběhu programu nesvítí.
	Kontrolka Delay.

Kontrolka	Popis
	Kontrolka ExtraHygiene.

5. PROGRAMY

Program	Stupeň zašpinění Druh náplně	Fáze programu	Funkce
ECO 1)	<ul style="list-style-type: none"> • Normálně zašpiněné • Nádobí a příbory 	<ul style="list-style-type: none"> • Předmytí • Mytí 50 °C • Oplachy • Sušení 	<ul style="list-style-type: none"> • ExtraHygiene • TimeSaver • XtraDry
AUTO 2)	<ul style="list-style-type: none"> • Vše • Nádobí, příbory, hrnce a pánve 	<ul style="list-style-type: none"> • Předmytí • Mytí od 45 °C do 70 °C • Oplachy • Sušení 	<ul style="list-style-type: none"> • ExtraHygiene • XtraDry
 3)	<ul style="list-style-type: none"> • Různě zašpiněné • Nádobí, příbory, hrnce a pánve 	<ul style="list-style-type: none"> • Předmytí • Mytí 50 °C a 65 °C • Oplachy • Sušení 	<ul style="list-style-type: none"> • TimeSaver • XtraDry
	<ul style="list-style-type: none"> • Velmi zašpiněné • Nádobí, příbory, hrnce a pánve 	<ul style="list-style-type: none"> • Předmytí • Mytí 70 °C • Oplachy • Sušení 	<ul style="list-style-type: none"> • ExtraHygiene • TimeSaver • XtraDry
	<ul style="list-style-type: none"> • Normálně nebo lehce zašpiněné • Křehké nádobí a sklo 	<ul style="list-style-type: none"> • Mytí 45 °C • Oplachy • Sušení 	<ul style="list-style-type: none"> • XtraDry
30MIN 4)	<ul style="list-style-type: none"> • Čerstvě zašpiněné • Nádobí a příbory 	<ul style="list-style-type: none"> • Mytí 60 °C • Oplachy 	<ul style="list-style-type: none"> • ExtraHygiene • XtraDry
 5)	<ul style="list-style-type: none"> • Vše 	<ul style="list-style-type: none"> • Předmytí 	

Program	Stupeň zašpinění Druh náplně	Fáze programu	Funkce
SILENT 6)	<ul style="list-style-type: none"> • Normálně zašpiněné • Nádobí a příbory 	<ul style="list-style-type: none"> • Předmytí • Mytí 50 °C • Oplachy • Sušení 	<ul style="list-style-type: none"> • XtraDry

1) Tento program nabízí nejušpornější spotřebu vody a energie při mytí normálně zašpiněného nádobí a příborů. (Jedná se o standardní program pro zkušební.)

2) Spotřebič zjistí stupeň zašpinění a množství nádobí v koších. Automaticky pak nastaví teplotu a množství vody, spotřebu energie a délku programu.





3) U tohoto programu můžete umýt náplň různě zašpiněného nádobí. Velmi zašpiněné nádobí v dolním koši a normálně zašpiněné v horním koši. Tlak a teplota vody v dolním koši je vyšší než v horním koši.

4) U tohoto programu můžete umýt čerstvě zašpiněné nádobí. Tento program nabízí dobré výsledky mytí při krátké délce programu.

5) S tímto programem můžete rychle opláchnout nádobí, aby se zabránilo přilepení zbytků jídla na nádobí a nepříjemnému zápachu vycházejícímu ze spotřebiče. Pro tento program nepoužívejte mycí prostředek.

6) Jedná se o nejtichší program. Čerpadlo pracuje při velmi nízkých otáčkách, aby se snížila úroveň hluku. Kvůli nízkým otáčkám trvá tento program déle.

5.1 Údaje o spotřebě

Program 1)	Voda (l)	Energie (kWh)	Délka (min)
ECO	11	0.857	225
AUTO	7 - 14	0.6 - 1.6	40 - 170
	14 - 16	1.2 - 1.5	160 - 180
	12.5-14.5	1.4-1.7	170-190
	12 - 14	0.7 - 0.9	82-92
30MIN	10	0.9	30
	4	0.1	14
SILENT	9 - 10	1.1 - 1.3	230 - 250

1) Hodnoty se mohou měnit v závislosti na tlaku a teplotě vody, na kolísání v dodávce proudu, na zvolených funkcích a na množství nádobí.

5.2 Informace pro zkušební

Pro všechny potřebné informace ohledně testu výkonnosti zašlete e-mail na:

info.test@dishwasher-production.com

Poznamenejte si výrobní číslo (PNC) uvedené na typovém štítku.

6. NASTAVENÍ

6.1 Režim volby programu a uživatelský režim

Když se spotřebič nachází v režimu volby programu, je možné nastavit program a přejít do uživatelského režimu.

V uživatelském režimu lze změnit následující nastavení:

- Stupeň změkčovače vody v závislosti na tvrdosti vody.
- Zapnutí nebo vypnutí signalizace prázdného dávkovače leštidla.
- Množství leštidla dle požadovaného dávkování.
- Zapnutí a vypnutí funkce AirDry.

Tato nastavení se uloží, dokud je opět nezměníte.

Jak nastavit režim volby programu

Spotřebič se nachází v režimu volby programu, když svítí kontrolka programu **ECO** a na displeji se zobrazuje délka programu.

Když zapnete spotřebiče, obvykle se přepne do režimu volby programu. Nicméně, pokud se tak nestane, můžete režim volby programu aktivovat následujícím způsobem:

Současně stiskněte a podržte **Delay** a **Option**, dokud se spotřebič nepřepne do režimu volby programu.

6.2 Změkčovač vody

Změkčovač vody odstraňuje z přiváděné vody minerály a soli, které by mohly mít škodlivé nebo nežádoucí účinky na výsledky mytí nebo na spotřebič.

Čím je obsah těchto minerálů vyšší, tím je voda tvrdší. Tvrdost vody se označuje v ekvivalentních stupních tvrdosti.

Změkčovač by měl být nastaven podle tvrdosti vody v místě vašeho bydliště. Tvrdost vody v místě vašeho bydliště zjistíte u místního vodárenského podniku. K zajištění dobrých výsledků mytí je důležité nastavit správný stupeň změkčovače vody.

Tvrdost vody

Německé stupně (°dH)	Francouzské stupně (°fH)	mmol/l	Clarkovy stupně	Nastavení změkčovače vody
47 - 50	84 - 90	8.4 - 9.0	58 - 63	10
43 - 46	76 - 83	7.6 - 8.3	53 - 57	9
37 - 42	65 - 75	6.5 - 7.5	46 - 52	8
29 - 36	51 - 64	5.1 - 6.4	36 - 45	7
23 - 28	40 - 50	4.0 - 5.0	28 - 35	6
19 - 22	33 - 39	3.3 - 3.9	23 - 27	5 1)
15 - 18	26 - 32	2.6 - 3.2	18 - 22	4
11 - 14	19 - 25	1.9 - 2.5	13 - 17	3
4 - 10	7 - 18	0.7 - 1.8	5 - 12	2
<4	<7	<0.7	< 5	1 2)

1) Nastavení z výroby.

2) Při tomto stupni sůl nepoužívejte.



Ať už používáte standardní mycí prostředek nebo kombinované tablety (se solí či bez), nastavte správný stupeň změkčovače vody, který udrží kontrolku doplnění soli zapnutou.



Kombinované mycí tablety obsahující sůl nejsou dostatečně účinné, aby změkčily tvrdou vodu.

Jak nastavit stupeň změkčovače vody

Spotřebič musí být v režimu volby programu.

1. Do uživatelského režimu přejdete současným stisknutím a podržením **Delay** a **Option**, dokud nezačnou blikat kontrolky **ECO**, **AUTO**,  a **30MIN** s prázdným displejem.
2. Stiskněte **Program**.
 - Kontrolky **AUTO**,  a **30MIN** zhasnou.
 - Kontrolka **ECO** dále bliká.
 - Na displeji se zobrazí aktuální nastavení: např. **5 L** = stupeň 5.
3. Opětovným stisknutím **Program** změňte nastavení.
4. Potvrďte nastavení stisknutím tlačítka Zap/Vyp.

6.3 Dávkač leštidla

Leštidlo pomáhá usušit nádobí bez šmouh a skvrn.

Leštidlo je uvolňováno automaticky během fáze horkého oplachu.

Požadované množství leštidla můžete nastavit od stupně 1 (nejmenší množství) po stupeň 6 (největší množství). Při stupni 0 je dávkač vypnutý a leštidlo není vypouštěno.

Nastavení z výroby: stupeň 4.

Jak nastavit množství leštidla

Spotřebič musí být v režimu volby programu.

1. Do uživatelského režimu přejdete současným stisknutím a podržením

Delay a **Option**, dokud nezačnou blikat kontrolky **ECO**, **AUTO**,  a **30MIN** s prázdným displejem.

2. Stiskněte **Delay**.
 - Kontrolky **ECO**, **AUTO** a **30MIN** zhasnou.
 - Kontrolka  dále bliká.
 - Na displeji se zobrazí aktuální nastavení: např. **4A** = stupeň 4.
 - Množství leštidla je v rozmezí 0A až 6A.
 - Stupeň 0 = neuvolňuje se žádné leštidlo.
3. Opětovným stisknutím **Delay** změňte nastavení.
4. Potvrďte nastavení stisknutím tlačítka Zap/Vyp.

6.4 Signalizace prázdného dávkače leštidla

Leštidlo pomáhá usušit nádobí bez šmouh a skvrn.

Leštidlo je uvolňováno automaticky během fáze horkého oplachu.

Je-li komora dávkače leštidla prázdná, kontrolka dávkače leštidla se rozsvítí a signalizuje, že je nutné leštidlo doplnit. Používáte-li kombinované mycí tablety, které obsahují leštidlo, a jste s výsledky sušení spokojeni, můžete signalizaci prázdného dávkače leštidla vypnout. Pro dosažení nejlepších výsledků sušení však doporučujeme leštidlo vždy používat.





Používáte-li standardní mycí prostředek nebo kombinované tablety bez leštidla, signalizaci prázdného dávkače leštidla zapněte.

Jak vypnout signalizaci prázdného dávkače leštidla

Spotřebič musí být v režimu volby programu.

1. Do uživatelského režimu přejdete současným stisknutím a podržením **Delay** a **Option**, dokud nezačnou blikat kontrolky **ECO**, **AUTO**,

 a **30MIN** s prázdným displejem.

2. Stiskněte **Start**.
 - Kontrolky **ECO**,  a **30MIN** zhasnou.
 - Kontrolka **AUTO** dále bliká.
 - Na displeji se zobrazí aktuální nastavení:  = signalizace prázdného dávkovače leštidla je zapnutá (nastavení z výroby).
3. Stisknutím **Start** změňte nastavení.
  = signalizace prázdného dávkovače leštidla je vypnutá.
4. Potvrďte nastavení stisknutím tlačítka Zap/Vyp.

6.5 AirDry

Funkce AirDry zlepšuje výsledky sušení při menší spotřebě energie.

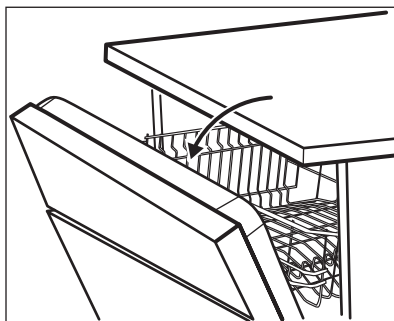

-  Když probíhá fáze sušení, zařízení otevře dvířka spotřebiče. Dvířka poté nechá otevřená.



POZOR!





Nepokoušejte se zavřít dvířka spotřebiče po dobu dvou minut po automatickém otevření. Spotřebič by se mohl poškodit.

Funkce AirDry se automaticky zapne u všech programů s výjimkou .

Chcete-li dosáhnout lepších výsledků sušení, viz funkce XtraDry nebo zapněte funkci AirDry.

Jak vypnout AirDry

Spotřebič musí být v režimu volby programu.

1. Do uživatelského režimu přejdete současným stisknutím a podržením **Delay** a **Option**, dokud nezačnou blikat kontrolky **ECO**, **AUTO**,  a **30MIN** s prázdným displejem.
2. Stiskněte **Option**.
 - Kontrolky **ECO**, **AUTO** a  zhasnou.
 - Kontrolka **30MIN** dále bliká.
 - Na displeji se zobrazí aktuální nastavení:  = funkce AirDry zapnutá.
3. Stiskněte **Option** ke změně nastavení:  = funkce AirDry vypnutá.
4. Potvrďte nastavení stisknutím tlačítka Zap/Vyp.

7. FUNKCE

-  Před spuštěním programu je nutné pokaždé navolit požadované funkce. Během spuštěného programu již není možné funkce vypnout či zapnout.



Ne všechny funkce jsou vzájemně slučitelné. Pokud zvolíte neslučitelné funkce, spotřebič automaticky jednu nebo více z nich vypne. Zůstanou svítit pouze ukazatele těch funkcí, které jsou stále zapnuty.

7.1 XtraDry

Tuto funkci zapněte, chcete-li intenzivnější sušící výkon. Použití této funkce může mít vliv na délku některých programů, spotřebu vody a teplotu posledního oplachu.

Funkce XtraDry je pojata jako trvalá pro všechny programy s výjimkou **ECO** a není nutné ji zvolit při každém programu.

Při každém spuštění funkce **ECO** je funkce XtraDry vypnutá a je nutné ji zvolit ručně. U ostatních programů je nastavení funkce XtraDry trvalé a automaticky se použije při jejich dalším spuštění. Tuto konfiguraci lze kdykoli změnit.

Zapnutím funkce XtraDry vypnete funkci TimeSaver.

Jak zapnout XtraDry

Stiskněte **Option**, dokud se nezobrazí ukazatel .

Pokud tuto funkci nelze s daným programem použít, příslušný ukazatel se nezobrazí nebo bude několik sekund rychle blikat a poté zhasne.

Na displeji se zobrazí aktualizovaná délka programu.

7.2 TimeSaver

Funkce TimeSaver umožňuje zkrátit délku zvoleného programu.

Celková délka programu se sníží o přibližně 50 %.

Výsledky mytí jsou stejné jako u normální délky programu. Výsledky sušení se mohou snížit.

Tato funkce zvyšuje tlak a teplotu vody. Mycí a sušící fáze jsou kratší.

Funkce TimeSaver je ve výchozím nastavení vypnutá, ale je možné ji zapnout ručně. Tuto funkci nelze kombinovat současně s funkcí XtraDry.

Jak zapnout TimeSaver

Stiskněte **Option**, dokud se nerozsvítí kontrolka .

Pokud tuto funkci nelze s daným programem použít, příslušná kontrolka se nerozsvítí nebo bude několik sekund rychle blikat a poté zhasne.

Na displeji se zobrazí aktualizovaná délka programu.

7.3 ExtraHygiene

Tato funkce zajišťuje lepší hygienické výsledky tak, že během poslední oplachovací fáze zůstane teplota na hodnotě 70 °C po dobu nejméně 10 minut.

Jak zapnout ExtraHygiene

Stiskněte **Option**, dokud se nerozsvítí kontrolka .

Pokud tuto funkci nelze s daným programem použít, příslušná kontrolka se nerozsvítí nebo bude několik sekund rychle blikat a poté zhasne.

Na displeji se zobrazí aktualizovaná délka programu.

8. PŘED PRVNÍM POUŽITÍM

1. **Ujistěte se, zda aktuální stupeň změkčovače vody odpovídá tvrdosti vaší vody. Pokud ne, nastavte stupeň změkčovače vody.**
2. Naplňte zásobník na sůl.
3. Naplňte dávkovač leštidla.
4. Otevřete vodovodní kohoutek.
5. Spusťte program k odstranění všech možných zbytků uvnitř spotřebiče.

Nepoužívejte mycí prostředek a nevkládejte nic do košů. Při spuštění programu může spotřebiči trvat až pět minut, než se zregeneruje pryskyřice ve změkčovači vody. Během této chvíle spotřebič vypadá, že nepracuje. Mycí fáze se spustí až po dokončení této procedury. Tato procedura se pravidelně opakuje.

8.1 Zásobník na sůl



POZOR!

Používejte pouze sůl pro myčky nádobí.

Sůl se používá k regeneraci pryskyřice ve změkčovači vody a k zajištění dobrých mycích výsledků při každodenním používání.

Jak doplnit zásobník na sůl

1. Otočením víčka proti směru hodinových ručiček otevřete zásobník na sůl.
2. Do zásobníku na sůl nalijte 1 l vody (pouze při prvním plnění).
3. Naplňte zásobník na sůl solí do myčky.

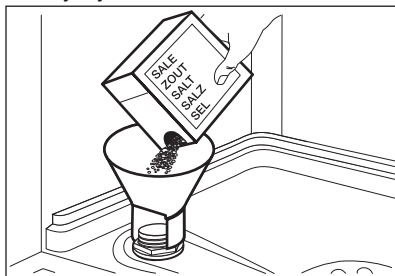

4. Odstraňte sůl, která se vysypala okolo zásobníku na sůl.

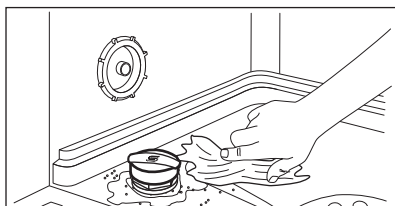

5. Zavřete zásobník na sůl otočením jeho víčka po směru hodinových ručiček.



POZOR!

Při plnění může ze zásobníku na sůl unikat voda nebo sůl. Po doplnění soli do zásobníku ihned spusťte program jako prevenci před korozi.

8.2 Jak plnit dávkovač leštidla

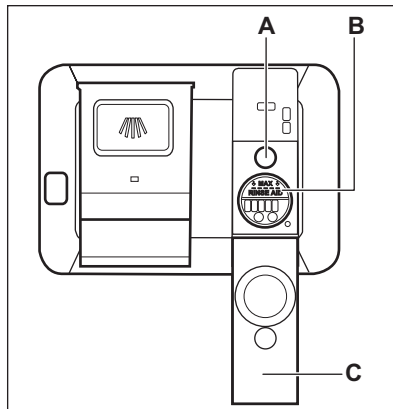

POZOR!

Používejte pouze leštadlo pro myčky nádobí.

1. Otevřete víčko (C).
2. Doplněte dávkovač leštidla (B), dokud kapalina nedosáhne hladiny „MAX“.
3. Rozlité leštadlo setřete savým hadříkem, aby se netvořilo přílišná množství pěny.
4. Zavřete víčko. Ujistěte se, že víčko zaklapne zpět.



Dávkovač leštidla doplněte, když ukazatel leštidla (A) zesvětlá.



Používáte-li kombinované mycí tablety a výsledky sušení jsou uspokojivé, ukazatel doplnění leštidla lze vypnout. Pro lepší výsledky sušení doporučujeme vždy používat leštadlo, a to i společně s kombinovanými mycími tabletami, které obsahují oplachovací prostředek.

9. DENNÍ POUŽÍVÁNÍ

1. Otevřete vodovodní kohoutek.
2. Stisknutím tlačítka Zap/Vyp zapněte spotřebič.

Zkontrolujte, zda je spotřebič v režimu volby programu.

- Pokud kontrolka stavu soli svítí, doplňte zásobník na sůl.
 - Pokud kontrolka stavu leštidla svítí, doplňte dávkovač leštidla.
3. Naplňte koše.
 4. Přidejte mycí prostředek.
 5. Nastavte a spusťte správný program pro daný druh náplně a stupeň znečištění.

9.1 Použití mycího prostředku

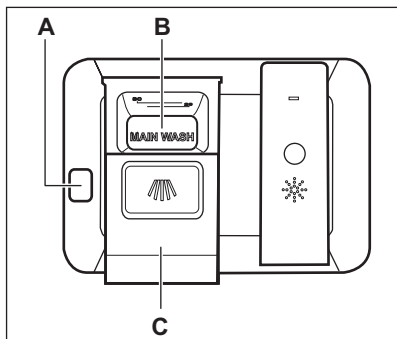

POZOR!

Používejte pouze mycí prostředek pro myčky nádobí.

1. Stiskněte uvolňovací tlačítko (A) a otevřete víko (C).
2. Mycí prostředek či tabletu vložte do komory (B).
3. Pokud má program fázi předmytí, naneste na vnitřní stranu dvířek spotřebiče trochu mycího prostředku.
4. Zavřete víko. Ujistěte se, že víko zaklapne zpět.

9.2 Nastavení a spuštění programu

Funkce Auto Off

Tato funkce snižuje spotřebu energie automatickým vypnutím nepracujícího spotřebiče.

Funkce se spustí:

- Po pěti minutách po dokončení programu.
- Po pěti minutách, kdy nebyl spuštěn žádný program.

Spuštění programu

1. Stisknutím tlačítka Zap/Vyp zapněte spotřebič. Zkontrolujte, zda je spotřebič v režimu volby programu a dvířka jsou zavřená.
2. Několikrát stiskněte tlačítko **Program**, dokud se nerozsvítí kontrolka vámi požadovaného programu.

Na displeji se zobrazí délka programu.

3. Nastavte použitelné funkce.
4. Stiskněte **Start** ke spuštění programu.
 - Kontrolka právě probíhající fáze se rozsvítí.
 - Délka programu se začne snižovat v krocích po jedné minutě.

Spuštění programu s odloženým startem

1. Nastavte program.
2. Opakovaně stiskněte **Delay**, dokud se na displeji nezobrazí čas odloženého startu, který chcete nastavit (1 – 24 hodin).
3. Stiskněte **Start** ke spuštění odpočtu.
 - Rozsvítí se kontrolka odloženého startu pro potvrzení odpočtu.
 - Odpočítávání se začne snižovat v krocích po jedné hodině. Pouze poslední hodina se snižuje v krocích po jedné minutě.

Po dokončení odpočtu se program spustí a rozsvítí se kontrolka probíhající fáze. Kontrolka odloženého startu zhasne.

Otevření dvířek za chodu spotřebiče

Pokud otevřete dvířka během probíhajícího programu, spotřebič přeruší svůj chod. Může to mít vliv na spotřebu energie a délku programu. Když dvířka opět zavřete, bude spotřebič pokračovat od okamžiku přerušení.



Pokud dvířka otevřete během sušící fáze na déle než 30 sekund, probíhající program se ukončí. Jsou-li dvířka otevřena prostřednictvím funkce AirDry, k tomuto nedojde.



POZOR!

Po automatickém otevření dvířek prostřednictvím funkce AirDry se je nepokoušejte po dobu dvou minut zavřít, protože by mohlo dojít k poškození spotřebiče. Pokud poté dvířka zavřete na další tři minuty, probíhající program se ukončí.

Zrušení odloženého startu během jeho odpočítávání

Když zrušíte odložený start, musíte opět nastavit program a jeho funkce.

10. TIPY A RADY

10.1 Obecné informace

Následující rady zajistí optimální výsledky mytí a sušení při každodenním používání a také pomohou chránit životní prostředí.

- Z nádobí odstraňte větší zbytky jídla, které dejte do odpadu.
- Nádobí neoplachujte ručně. V případě potřeby použijte program předmytí (je-li dostupný) nebo zvolte program s fází předmytí.
- Vždy využijte celý objem košů.
- Při plnění spotřebiče se ujistěte, že na nádobí všude dosáhne voda vycházející z trysek ostříkovacího

Současně stiskněte a podržte **Delay** a **Option**, dokud se spotřebič nepřepne do režimu volby programu.

Zrušení programu

Současně stiskněte a podržte **Delay** a **Option**, dokud se spotřebič nepřepne do režimu volby programu.

Před spuštěním nového programu zkontrolujte, zda je v dávkovací mycí prostředek.

Konec programu

Žádná tlačítka kromě tlačítka Zap/Vyp nesvítlí.

1. Stiskněte tlačítko Zap/Vyp nebo vyčkejte, až funkce Auto Off automaticky vypne spotřebič. Pokud jste otevřeli dvířka před zapnutím Auto Off, spotřebič se automaticky vypne.
2. Zavřete vodovodní kohoutek.

ramene. Ujistěte se, že se kusy nádobí nedotýkají nebo nepřekrývají.

- Můžete používat odděleně mycí prostředek, leštidlo a sůl nebo můžete používat kombinované tablety (např. „3 v 1“, „4 v 1“, „Vše v 1“). Řiďte se pokyny na balení.
- Nastavte a program pro daný druh náplně a stupeň zašpinění. Program ECO nabízí nejušpornější spotřebu vody a energie při mytí normálně znečištěného nádobí a přístrojů.

10.2 Použití soli, leštidla a mycího prostředku

- Používejte pouze sůl, leštidlo a mycí prostředek určený pro myčky nádobí.

- Jiné výrobky by mohly spotřebič poškodit.
- V oblastech s tvrdou nebo velmi tvrdou vodou doporučujeme k dosažení nejlepších výsledků mytí a sušení používat samostatný mycí prostředek (prášek, gel, tablety bez doplňujících činidel), leštidlo a sůl odděleně.
 - Nejméně jednou měsíčně spusťte spotřebič za použití čistícího prostředku, který je vhodný pro tento konkrétní účel.
 - Mycí tablety se u krátkých programů zcela nerozpustí. Abyste zabránili usazování zbytků mycího prostředku na nádobí, doporučujeme používat tablety s dlouhými programy.
 - Nepoužívejte větší množství mycího prostředku, než je správné. Řiďte se pokyny na balení mycího prostředku.

10.3 Co dělat, pokud chcete přestat používat mycí tablety

Než začnete odděleně používat mycí prostředek, sůl a leštidlo, proveďte následující postup.

1. Nastavte nejvyšší stupeň změkčovače vody.
2. Ujistěte se, že je zásobník na sůl a dávkovač leštidla plný.
3. Nastavte nejkratší program s oplachovací fází. Nepoužívejte mycí prostředek a nevkládejte nic do košů.
4. Po dokončení programu nastavte změkčovač vody na stupeň tvrdosti vody v místě vašeho bydliště.
5. Seřídte dávkování leštidla.
6. Zapněte signalizaci prázdného dávkovače leštidla.

10.4 Plnění košů

- Spotřebič používejte pouze k mytí nádobí, které je bezpečné mýt v myčce.
- Do spotřebiče nevkládejte předměty vyrobené ze dřeva, rohoviny, hliníku, mědi nebo cínu.

- Nevkládejte do spotřebiče předměty, které sají vodu (houby, hadry).
- Z nádobí odstraňte větší zbytky jídla, které dejte do odpadu.
- Připálené zbytky jídel na nádobí nechte změkknout.
- Duté nádobí (např. šálky, sklenice, hrnce) pokládejte dnem vzhůru.
- Přesvědčte se, že se sklenice vzájemně nedotýkají.
- Malé kusy nádobí a přístroje vložte do přihrádky na přístroje.
- Lehké kusy vložte do horního koše. Dbejte na to, aby se jednotlivé kusy nádobí nehýbaly.
- Před spuštěním programu zkontrolujte, zda se ostříkovací ramena mohou volně otáčet.

10.5 Před spuštěním programu

Zkontrolujte, zda:

- Filtry jsou čisté a správně nainstalované.
- Víčko zásobníku na sůl je dotažené.
- Ostříkovací ramena nejsou zanesená.
- Je doplněna sůl do myčky a leštidlo (pokud nepoužíváte kombinované mycí tablety).
- Rozmístění nádobí v koších je správné.
- Program je vhodný pro daný druh náplně a stupeň znečištění.
- Používá se správné množství mycího prostředku.

10.6 Vyprazdňování košů

1. Nádobí před vyjmutím z myčky nechte vychladnout. Horké nádobí se snadněji poškodí.
2. Nejprve vyprázdněte dolní koš a teprve poté horní.



Na konci programu může být na stěnách a dvířkách spotřebiče voda.

11. ČIŠTĚNÍ A ÚDRŽBA



VAROVÁNÍ

Před čištěním nebo údržbou spotřebiči vždy vypněte a vytáhněte síťovou zástrčku ze zásuvky.



Znečištěné filtry a ucpaná ostříkovací ramena snižují výsledky mytí. Pravidelně je kontrolujte a v případě potřeby je vyčistěte.

11.1 Čištění filtrů

Systém filtru se skládá ze tří částí.

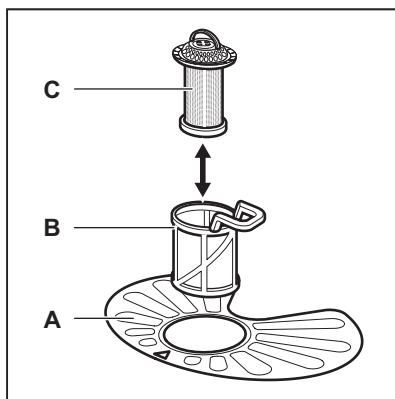

1. Otočte filtrem (B) proti směru hodinových ručiček a vyndejte jej.

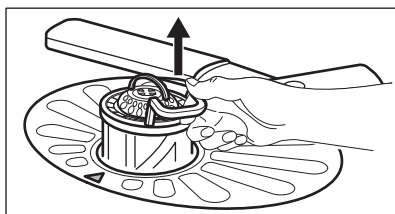
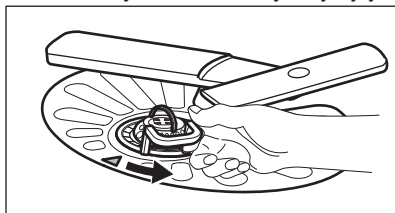

2. Vyndejte filtr (C) z filtru (B).

3. Vyměňte plochý filtr (A).

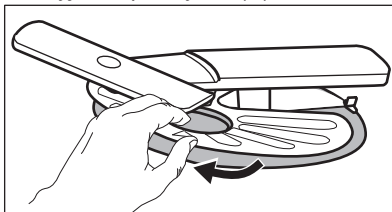

4. Filtry omyjte.

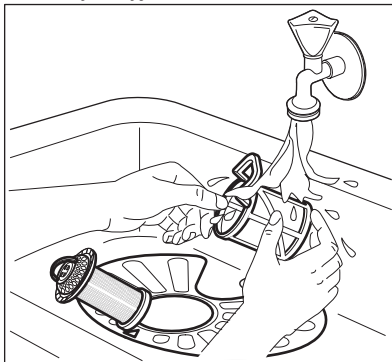

5. Zkontrolujte, zda ve sběrné jímnice nebo kolem ní nejsou žádné zbytky jídel a nečistot.
6. Vložte zpět plochý filtr (A). Ujistěte se, že je správně umístěn pod dvěma vodicími drážkami.

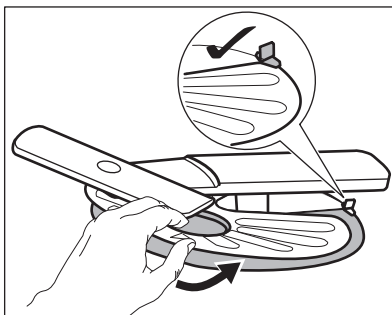

7. Sestavte filtry (B) a (C).
8. Vložte zpět filtr (B) do plochého filtru (A). Otočte jím po směru hodinových ručiček, dokud se nezajistí.

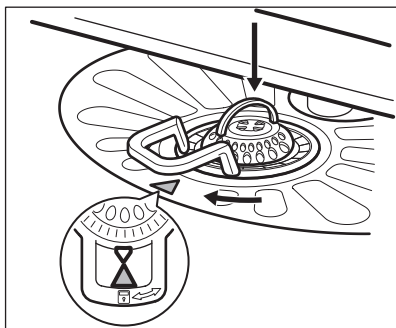

POZOR!
Nesprávné umístění filtrů může mít za následek špatné výsledky mytí a poškození spotřebiče.

11.2 Čištění horního ostříkovacího ramene

Doporučujeme pravidelně čistit horní ostříkovací rameno, abyste zabránili ucpání otvorů nečistotami.

Ucpané otvory způsobují neuspokojivé výsledky mytí.

1. Horní koš vytáhněte ven.
2. K odpojení ostříkovacího ramene z koše zatlačte ostříkovací rameno směrem vzhůru ve směru dolní šipky a současně jím otočte ve směru hodinových ručiček.

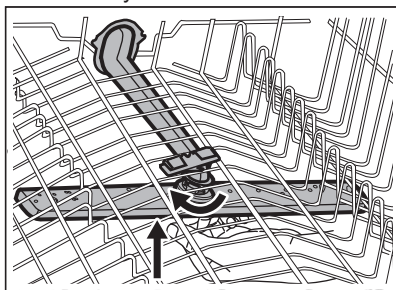

3. Ostříkovací rameno omyjte pod tekoucí vodou. Pomocí tenkého špičatého nástroje, např. párátko, odstraňte nečistoty z otvorů.

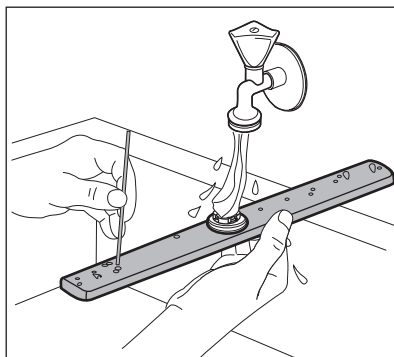

4. K opětovnému připojení ostříkovacího ramene ke koši zatlačte ostříkovací rameno směrem vzhůru ve směru dolní šipky a současně jím otočte proti směru hodinových ručiček, dokud nezaklapne na místo.

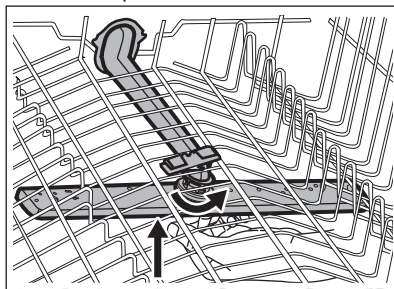

11.3 Čištění vnějších ploch

- Vyčistěte spotřebič vlhkým měkkým hadrem.
- Používejte pouze neutrální mycí prostředky.
- Nepoužívejte prostředky s drsnými částicemi, drátěnky nebo rozpouštědla.

11.4 Čištění vnitřního prostoru

- Pečlivě očistěte spotřebič včetně pryžového těsnění dvířek vlhkým měkkým hadříkem.
- Pokud pravidelně používáte krátké programy, může uvnitř spotřebiče dojít k usazování mastnoty a vodního kamene. Aby k tomu nedocházelo, doporučujeme nejméně dvakrát měsíčně spustit dlouhý program.

- K uchování nejlepšího výkonu vašeho spotřebiče doporučujeme použít speciální čisticí prostředek pro myčky nádobí (alespoň jednou měsíčně).

Řiďte se pečlivě pokyny na balení výrobku.

12. ODSTRAŇOVÁNÍ ZÁVAD

Pokud spotřebič nezačne pracovat nebo se během provozu zastavuje. Než se obrátíte na autorizované servisní středisko, ověřte si, zda dokážete problém vyřešit sami pomocí informací uvedených v tabulce.



VAROVÁNÍ!

Nesprávně provedené opravy mohou mít za následek vážné ohrožení bezpečnosti uživatele. Jakékoli opravy musí provést kvalifikovaný personál.

U některých poruch se na displeji zobrazí výstražný kód.

Většinu problémů, které se objeví, lze vyřešit bez nutnosti kontaktovat autorizované servisní středisko.

Problém a výstražný kód	Možná příčina a řešení
Nelze zapnout spotřebič.	<ul style="list-style-type: none"> • Ujistěte se, že je zástrčka zapojená do síťové zásuvky. • Ujistěte se, že není poškozená domovní pojistka či jistič.
Nespustil se program.	<ul style="list-style-type: none"> • Přesvědčte se, že jsou dvířka spotřebiče zavřená. • Pokud je nastaven odložený start, zrušte jej nebo vyčkejte do konce odpočítávání. • Spotřebič spustil regeneraci pryskyřice ve změkčovači vody. Délka této procedury je přibližně pět minut.
Spotřebič se neplní vodou. Na displeji se zobrazí <i>10</i> .	<ul style="list-style-type: none"> • Zkontrolujte, zda je vodovodní kohoutek otevřený. • Ujistěte se, že není příliš malý tlak na přívodu vody. Ohledně těchto informací se obraťte na místní vodárenský podnik. • Ujistěte se, že není zanesený vodovodní kohoutek. • Ujistěte se, že není zanesený filtr v přívodní hadici. • Ujistěte se, že přívodní hadice není přehnutá či prasklá/přetržená.
Spotřebič nevypouští vodu. Na displeji se zobrazí <i>20</i> .	<ul style="list-style-type: none"> • Ujistěte se, že není zanesený sifon. • Ujistěte se, že není zanesený filtr ve vypouštěcí hadici. • Ujistěte se, že není zanesený vnitřní systém filtrů. • Ujistěte se, že vypouštěcí hadice není přehnutá či prasklá/přetržená.
Je aktivován bezpečnostní systém proti vyplavení. Na displeji se zobrazí <i>30</i> .	<ul style="list-style-type: none"> • Zavřete vodovodní kohoutek a obraťte se na autorizované servisní středisko.

Problém a výstražný kód	Možná příčina a řešení
Spotřebič se během chodu vícekrát zastaví a spustí.	<ul style="list-style-type: none"> Nejde o závadu. Zajišťují se tím optimální výsledky mytí a úspora energie.
Program probíhá příliš dlouho.	<ul style="list-style-type: none"> Ke zkrácení délky programu zvolte funkci TimeSaver. Pokud je nastavena funkce odloženého startu, zrušte nastavenou prodlevu nebo vyčkejte do konce odpočítávání.
Na displeji se zvýší zbývající čas a přeskočí téměř na konec programu.	<ul style="list-style-type: none"> Nejde o závadu. Spotřebič pracuje správně.
Menší únik z dvířek spotřebiče.	<ul style="list-style-type: none"> Spotřebič není vyrovnaný. Povolte či utáhněte seřiditelné nožičky (je-li to možné). Dvířka spotřebiče nejsou vystředěná vzhledem k vaně spotřebiče. Seřidte zadní nožičku (je-li to možné).
Dvířka spotřebiče se obtížně zavírají.	<ul style="list-style-type: none"> Spotřebič není vyrovnaný. Povolte či utáhněte seřiditelné nožičky (je-li to možné). Části nádobí přečnívají z košů.
Z vnitřku spotřebiče vychází zvuky rachocení či klepání.	<ul style="list-style-type: none"> Nádobí není správně rozmístěno v koších. Viz leták o plnění košů. Ujistěte se, že se mohou ostříkovací ramena volně otáčet.
Spotřebič vyhodí pojistky.	<ul style="list-style-type: none"> Nedostatečný příkon k současnému napájení všech používaných spotřebičů. Zkontrolujte hodnoty proudu u zásuvky a pojistek nebo vypněte jeden z používaných spotřebičů. Vnitřní elektrická závada na spotřebiči. Kontaktujte autorizované servisní středisko.



Ohledně dalších možných příčin viz části „**Před prvním použitím**“, „**Denní používání**“ nebo „**Tipy a rady**“.

znovu, obraťte se na autorizované servisní středisko.

Při výskytu výstražných kódů, které nejsou uvedené v tabulce, se obraťte na autorizované servisní středisko.

Po kontrole spotřebiče jej vypněte a znovu zapněte. Pokud se problém objeví

12.1 Nádobí není dostatečně umyté nebo suché

Problém	Možná příčina a řešení
Špatné výsledky mytí.	<ul style="list-style-type: none"> Viz „Denní používání“, „Tipy a rady“ a leták o plnění košů. Používejte intenzivnější mycí programy. Vyčistěte trysky ostříkovacích ramen a filtr. Řiďte se částí „Čištění a údržba“.

Problém	Možná příčina a řešení
Špatné výsledky sušení.	<ul style="list-style-type: none"> • Nádobí bylo ponecháno příliš dlouho uvnitř zavřeného spotřebiče. • Došlo leštidlo nebo je nedostatečné dávkování leštidla. Nastavte dávkování leštidla na vyšší stupeň. • Plastové předměty mohou vyžadovat osušení utěrkou. • Nejlepších výsledků sušení dosáhnete, když zapnete funkci XtraDry a nastavíte AirDry. • Doporučujeme vždy používat leštidlo, a to i společně s kombinovanými mycími tabletami.
Na nádobí a skle jsou bílé šmouhy nebo modravý potah.	<ul style="list-style-type: none"> • Uvolňuje se příliš velké množství leštidla. Nastavte množství leštidla na nižší stupeň. • Nadměrné množství mycího prostředku.
Na sklenicích a nádobí jsou skvrny a zaschlé vodní kapky.	<ul style="list-style-type: none"> • Uvolňuje se příliš malé množství leštidla. Nastavte množství leštidla na vyšší stupeň. • Příčinou může být kvalita leštidla.
Nádobí je mokré.	<ul style="list-style-type: none"> • Nejlepších výsledků sušení dosáhnete, když zapnete funkci XtraDry a nastavíte AirDry. • Program neobsahuje sušící fázi nebo obsahuje pouze sušící fázi při nízké teplotě. • Dávkovač leštidla je prázdný. • Příčinou může být kvalita leštidla. • Příčinou může být kvalita mycích tablet. Zkuste jinou značku nebo zapněte dávkovač leštidla a použijte leštidlo spolu s mycími tabletami.
Vnitřek spotřebiče je vlhký.	<ul style="list-style-type: none"> • Nejedná se o závadu spotřebiče. Způsobuje to vlhkost vzduchu, který kondenzuje na stěnách spotřebiče.
Během mytí dochází k nadměrnému pění.	<ul style="list-style-type: none"> • Používejte pouze mycí prostředek pro myčky nádobí. • Dochází k úniku leštidla z dávkovače. Kontaktujte autorizované servisní středisko.
Na příborech jsou stopy rzi.	<ul style="list-style-type: none"> • Ve vodě používané k mytí je příliš mnoho soli. Viz „Nastavení změkčovače vody“. • Příbory ze stříbra a nerezové oceli byly vloženy dohromady. Vyvarujte se vložení stříbrných a nerezových příborů blízko sebe.
Po dokončení programu jsou v dávkovači zbytky mycího prostředku.	<ul style="list-style-type: none"> • Mycí tableta se vzpříčila v dávkovači, a proto nebyla plně rozpuštěna vodou. • Voda nemůže vymýt mycí prostředek z dávkovače. Ujistěte se, že není ostříkovací rameno zablokované či ucpané. • Ujistěte se, že nádobí v koši nebrání víčku dávkovače mycího prostředku v otevření.
Zápach uvnitř spotřebiče.	<ul style="list-style-type: none"> • Viz „Čištění vnitřního prostoru“.

Problém	Možná příčina a řešení
Usazeniny vodního kamene na nádobí, ve vaně nebo na vnitřní straně dvířek.	<ul style="list-style-type: none"> • Hladina soli je nízko, zkontrolujte kontrolku doplnění soli. • Víčko zásobníku na sůl je uvolněné. • Vaše voda z vodovodu je tvrdá. Viz „Nastavení změkčovače vody“. • Dokonce i při použití kombinovaných mycích tablet použijte sůl a nastavte regeneraci změkčovače vody. Viz „Nastavení změkčovače vody“. • Pokud usazeniny vodního kamene stále přetrvávají, vyčistěte spotřebič pomocí prostředků, které jsou vhodné pro tento konkrétní účel. • Použijte jiný mycí prostředek. • Obráťte se na výrobce mycího prostředku.
Matné, zbarvené či našťipnuté nádobí.	<ul style="list-style-type: none"> • Ujistěte se, že do spotřebiče vkládáte pouze nádobí, které lze bezpečně mýt v myčce nádobí. • Koš plňte a vyprazdňujte opatrně. Viz leták o plnění košů. • Křehké kusy nádobí vložte do horního koše.



Ohledně dalších možných příčin viz části „**Před prvním použitím**“, „**Denní používání**“ nebo „**Tipy a rady**“.

13. TECHNICKÉ INFORMACE

Rozměry	Šířka / výška / hloubka (mm)	596 / 818 - 898 / 575
Připojení k elektrické síti ¹⁾	Napětí (V)	200 - 240
	Frekvence (Hz)	50 / 60
Tlak přívodu vody	bar (minimální a maximální)	0.5 - 8
	MPa (minimální a maximální)	0.05 - 0.8
Přívod vody	Studená nebo teplá voda ²⁾	max. 60 °C
Kapacita	Jídelní soupravy	15
Příkon	Režim zapnuto (W)	5.0
Příkon	Režim vypnuto (W)	0.10

¹⁾ Ohledně ostatních údajů viz typový štítek.

²⁾ Pokud odebíráte horkou vodu z alternativních zdrojů (např. solární panely, větrná energie), použijte tuto horkou vodu ke snížení spotřeby energie.

14. POZNÁMKY K OCHRANĚ ŽIVOTNÍHO PROSTŘEDÍ

Recyklujte materiály označené symbolem . Obaly vyhodte do příslušných odpadních kontejnerů k recyklaci. Pomáhejte chránit životní prostředí a lidské zdraví a recyklovat elektrické a elektronické spotřebiče

určené k likvidaci. Spotřebiče označené příslušným symbolem  nelikvidujte spolu s domovním odpadem. Spotřebič odevzdejte v místním sběrném dvoře nebo kontaktujte místní úřad.

OBSAH

1. BEZPEČNOSTNÉ INFORMÁCIE.....	26
2. BEZPEČNOSTNÉ POKYNY.....	27
3. POPIS SPOTREBIČA.....	29
4. OVLÁDACÍ PANEL.....	30
5. PROGRAMY.....	31
6. NASTAVENIA.....	33
7. VOLITEĽNÉ FUNKCIE.....	35
8. PRED PRVÝM POUŽITÍM.....	36
9. KAŽDODENNÉ POUŽÍVANIE.....	38
10. TIPY A RADY.....	39
11. OŠETROVANIE A ČISTENIE.....	41
12. RIEŠENIE PROBLÉMOV.....	43
13. TECHNICKÉ INFORMÁCIE.....	46

NAJLEPŠIE VÝSLEDKY

Ďakujeme vám, že ste si vybrali tento výrobok značky AEG. Vyrobili sme ho tak, aby vám poskytoval perfektný výkon mnoho rokov, a s inovatívnymi technológiami, ktoré vám uľahčia život – to sú vlastnosti, ktoré pri bežných spotrebičoch často nenájdete. Venujte, prosím, niekoľko minút tomuto návodu a dôkladne si ho prečítajte, aby ste svoj spotrebič mohli využívať čo najlepšie. Navštívte našu internetovú stránku, kde nájdete:



Tipy na používanie, brožúry, pokyny na riešenie problémov a informácie o údržbe:

www.aeg.com/webselfservice



Zaregistrujte si výrobok a využívajte ešte lepšie služby:

www.registreaeg.com



Môžete si kúpiť príslušenstvo, spotrebný materiál a originálne náhradné diely pre váš spotrebič:

www.aeg.com/shop

STAROSTLIVOSŤ A SLUŽBY ZÁKAZNÍKOM

Odporúčame, aby ste používali originálne náhradné diely.

Keď budete kontaktovať autorizované servisné stredisko, nezabudnite si pripraviť nasledujúce údaje: Model, číslo výrobku, sériové číslo.

Tieto informácie nájdete na typovom štítku.

 Varovanie/upozornenie – Bezpečnostné pokyny

 Všeobecné informácie a tipy

 Ochrana životného prostredia

Vyhradzujeme si právo na zmeny bez predchádzajúceho upozornenia.

1. ⚠ **BEZPEČNOSTNÉ INFORMÁCIE**

Pred inštaláciou a používaním spotrebiča si pozorne prečítajte priložený návod na používanie. Výrobca nezodpovedá za telesnú ujmu ani za škody spôsobené nesprávnou montážou alebo používaním. Tieto pokyny uskladnite na bezpečnom a prístupnom mieste, aby ste do nich mohli v budúcnosti nahliadnuť.

1.1 **Bezpečnosť detí a zraniteľných osôb**

- Tento spotrebič smú používať deti staršie ako 8 rokov a osoby so zníženou fyzickou, zmyslovou alebo psychickou spôsobilosťou alebo nedostatkom skúseností a znalostí, iba ak sú pod dozorom zodpovednej osoby alebo ak boli zodpovednou osobou poučené o bezpečnom používaní spotrebiča a rozumejú prípadným rizikám.
- Nedovoľte, aby sa deti hrali so spotrebičom.
- Pracie prostriedky uschovajte mimo dosahu detí.
- Keď sú dvierka spotrebiča otvorené, nedovoľte deťom ani domácim zvieratám, aby sa k nemu priblížili.
- Deti nesmú spotrebič bez dozoru čistiť ani vykonávať žiadnu údržbu na spotrebiči.

1.2 **Všeobecné bezpečnostné pokyny**

- Tento spotrebič je určený na používanie v domácnostiach a podobnom prostredí, ako napr.:
 - vidiecke domy, kuchynky pre zamestnancov v obchodoch, kanceláriách a iných pracovných prostrediach,
 - pre klientov v hoteloch, motelloch, penziónoch a iných ubytovacích zariadeniach.
- Nemeňte technické charakteristiky tohto spotrebiča.
- Prevádzkový tlak vody (minimálny a maximálny) musí byť medzi 0.5 (0.05) / 8 (0.8) bar (MPa)
- Dodržiavajte maximálne množstvo 15 súprav riadu.
- Ak je poškodený elektrický napájací kábel, musíte ho dať vymeniť u výrobcu, v autorizovanom servisnom

stredisku alebo u kvalifikovanej osoby, aby sa predišlo nebezpečenstvu.

- Nože a iný ostrý alebo špicatý príbor dajte do košíka na príbor hrotom nadol alebo ho umiestnite v horizontálnej polohe.
- Dvierka spotrebiča nenechávajte otvorené, aby ste na ne nespadli.
- Pred vykonávaním údržby spotrebič vypnite a vytiahnite jeho zástrčku zo sieťovej zásuvky.
- Na čistenie spotrebiča nepoužívajte prúd vody pod tlakom a/alebo paru.
- Vetracie otvory v dolnej časti spotrebiča (ak sú k dispozícii) nesmú byť zakryté kobercom.
- Spotrebič treba zapojiť do vodovodnej siete pomocou novej dodanej súpravy hadíc. Staré súpravy hadíc sa nesmú opätovne použiť.

2. BEZPEČNOSTNÉ POKYNY

2.1 Inštalácia

- Odstráňte všetok obalový materiál.
- Poškodený spotrebič neinštalujte ani nepoužívajte.
- Spotrebič neinštalujte ani nepoužívajte na mieste, kde teplota môže klesnúť pod 0 °C.
- Dodržiavajte pokyny pre inštaláciu dodané so spotrebičom.
- Uistite sa, že zariadenie a nábytok, pod ktorými a vedľa ktorých je spotrebič nainštalovaný, sú bezpečné.

2.2 Zapojenie do elektrickej siete



VAROVANIE!

Hrozí nebezpečenstvo požiaru a zásahu elektrickým prúdom.

- Spotrebič musí byť uzemnený.
- Uistite sa, že elektrické údaje uvedené na typovom štítku spotrebiča zodpovedajú parametrom elektrickej siete. Ak nie, kontaktujte elektrikára.
- Vždy používajte správne inštalovanú uzemnenú zásuvku.

- Nepoužívajte adaptéry, rozdvojky ani predlžovacie prívodné káble.
- Uistite sa, že zástrčka a prívodný elektrický kábel nie sú poškodené. Ak prívodný elektrický kábel spotrebiča treba vymeniť, túto operáciu smie urobiť iba pracovník autorizovaného servisného strediska.
- Zástrčku zapojte do zásuvky až na konci inštalácie. Uistite sa, že napájací elektrický kábel je po inštalácii prístupný.
- Pri odpájaní spotrebiča od elektrickej siete neťahajte za prívodný kábel. Vždy ťahajte za zástrčku.
- Tento spotrebič spĺňa smernice EHS.
- Iba pre V.B. a Írsko. Spotrebič má 13 A sieťovú zástrčku. Ak je potrebné vymeniť poisťku sieťovej zástrčky, použite poisťku: 13 amp ASTA (BS 1362).

2.3 Pripojenie na vodovodné potrubie

- Vodné hadice nesmiete poškodiť.
- Pred pripojením k novým potrubiam alebo potrubiam, ktoré boli opravené alebo vybavené novými zariadeniami

- (vodometry atď.), nechajte vodu stieť, kým nebude čistá a číra.
- Uistite sa, že počas alebo po prvom použití spotrebiča neuniká viditeľne voda.
 - Prívodná hadica na vodu má bezpečnostný ventil a puzdro s vnútorným elektrickým káblom.

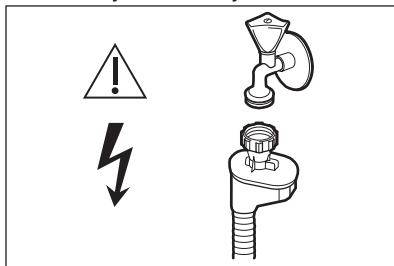

VAROVANIE!

Nebezpečné napätie.

- Ak je prívodná hadica poškodená, okamžite zatvorte vodovodný kohútik a vytiahnite zástrčku zo zásuvky elektrickej siete. Kontaktujte autorizované servisné stredisko, aby vymenili prívodnú hadicu.

2.4 Používanie

- Na otvorené dverka si nesaďajte ani na ne nestúpajte.
- Umývacie prostriedky do umývačky sú nebezpečné. Dodržiavajte bezpečnostné pokyny na obale umývacieho prostriedku.
- Nepite vodu zo spotrebiča a nehrajte sa s ňou.

- Nevyberajte riad zo spotrebiča, kým sa neskončil program. Na riade môže byť umývací prostriedok.
- Ak otvoríte dverka, keď je spustený program, zo spotrebiča môže uniknúť horúca para.
- Horľavé látky ani predmety, ktoré sú nasiaknuté horľavými látkami, nekladte do spotrebiča, do jeho blízkosti ani naň.

2.5 Servis

- V prípade potreby opravy spotrebiča sa obráťte na autorizované servisné stredisko. Odporúčame používať iba originálne náhradné diely.
- Keď sa obrátite na autorizované servisné stredisko, skontrolujte, či máte k dispozícii nasledovné informácie uvedené na typovom štítku.

Model:

Č. výrobku (PNC):

Sériové číslo (Serial Number):

2.6 Likvidácia



VAROVANIE!

Nebezpečenstvo poranenia alebo udusenía.

- Spotrebič odpojte od elektrickej siete.
- Odrežte elektrický kábel a zlikvidujte ho.
- Odstráňte západku dverok, aby ste zabránili uviaznutiu detí a domácich zvierat v spotrebiči.

3. POPIS SPOTREBIČA

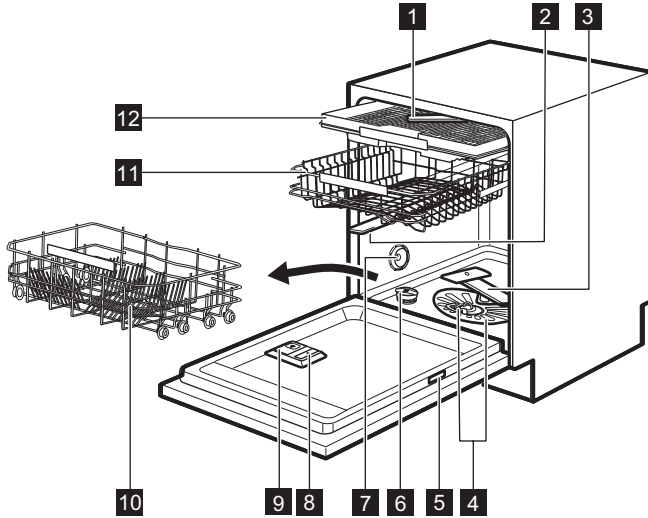

1 Stropné sprchovacie rameno

2 Horné sprchovacie rameno

3 Dolné sprchovacie rameno

4 Filtre

5 Typový štítok

6 Zásobník na soľ

7 Vetrací otvor

8 Dávkovač leštidla

9 Dávkovač umývacieho prostriedku

10 Dolný kôš

11 Horný kôš





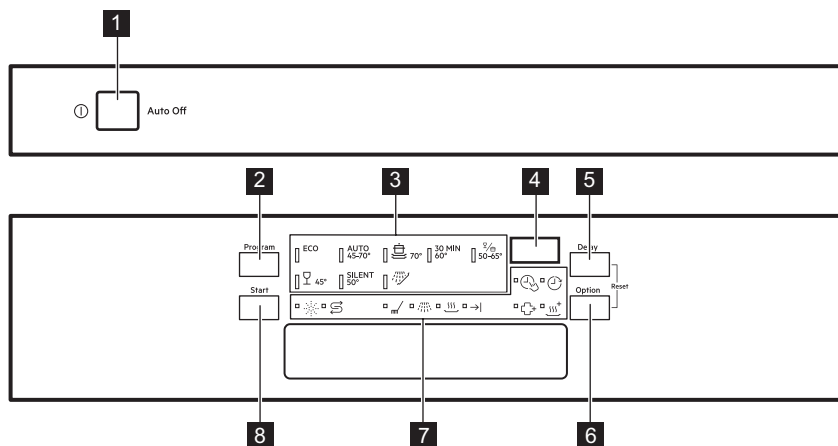



12 Priehradka na príbor

4. OVLÁDACÍ PANEĽ







- | | |
|----------------------------------|---------------------------------|
| 1 Tlačidlo Zap/Vyp | 6 Tlačidlo Option |
| 2 Tlačidlo Program | 7 Ukazovatele |
| 3 Ukazovatele programov | 8 Tlačidlo Start |
| 4 Displej | |
| 5 Tlačidlo Delay | |

4.1 Ukazovatele

Ukazovateľ	Popis
	Fáza umývania. Sviety, keď prebieha fáza umývania a oplachovania.
	Fáza oplachovania. Sviety počas fázy oplachovania.
	Fáza sušenia. Sviety sa počas fázy sušenia.
	Ukazovateľ skončenia.
	Ukazovateľ TimeSaver.
	Ukazovateľ XtraDry.
	Ukazovateľ stavu leštidla. Počas programu nikdy nesvieti.
	Ukazovateľ stavu soli. Počas programu nikdy nesvieti.
	Ukazovateľ Delay.

Ukazovateľ	Popis
	Ukazovateľ ExtraHygiene.

5. PROGRAMY

Program	Stupeň znečistenia Druh náplne	Fázy programu	Voliteľné funkcie
ECO 1)	<ul style="list-style-type: none"> Bežné znečistenie Porcelán a jedálenský príbor 	<ul style="list-style-type: none"> Predumytie Umývanie 50 °C Oplachovanie Sušenie 	<ul style="list-style-type: none"> ExtraHygiene TimeSaver XtraDry
AUTO 2)	<ul style="list-style-type: none"> Všetko Porcelán, jedálenský príbor, hrnce a panvice 	<ul style="list-style-type: none"> Predumytie Umývanie od 45 °C do 70 °C Oplachovanie Sušenie 	<ul style="list-style-type: none"> ExtraHygiene XtraDry
 3)	<ul style="list-style-type: none"> Rôzne znečistenie Porcelán, jedálenský príbor, hrnce a panvice 	<ul style="list-style-type: none"> Predumytie Umývanie 50 °C a 65 °C Oplachovanie Sušenie 	<ul style="list-style-type: none"> TimeSaver XtraDry
	<ul style="list-style-type: none"> Silné znečistenie Porcelán, jedálenský príbor, hrnce a panvice 	<ul style="list-style-type: none"> Predumytie Umývanie 70 °C Oplachovanie Sušenie 	<ul style="list-style-type: none"> ExtraHygiene TimeSaver XtraDry
	<ul style="list-style-type: none"> Bežné alebo mierne znečistenie Jemný porcelán a sklo 	<ul style="list-style-type: none"> Umývanie 45 °C Oplachovanie Sušenie 	<ul style="list-style-type: none"> XtraDry
30MIN 4)	<ul style="list-style-type: none"> Nezaschnuté nečistoty Porcelán a jedálenský príbor 	<ul style="list-style-type: none"> Umývanie 60 °C Oplachovanie 	<ul style="list-style-type: none"> ExtraHygiene XtraDry
 5)	<ul style="list-style-type: none"> Všetko 	<ul style="list-style-type: none"> Predumytie 	

Program	Stupeň znečistenia Druh náplne	Fázy programu	Voliteľné funkcie
SILENT 6)	<ul style="list-style-type: none"> • Bežné znečistenie • Porcelán a jedá- lenský príbor 	<ul style="list-style-type: none"> • Predumytie • Umývanie 50 °C • Oplachovanie • Sušenie 	<ul style="list-style-type: none"> • XtraDry

1) Tento program zaručuje najúčinnejšie využitie vody a energie pri bežne znečistenom porceláne a príbore. (Toto je štandardný testovací program pre skúšobne.)

2) Spotrebič rozoznáva stupeň znečistenia a množstvo položiek v košoch. Automaticky upravuje teplotu a množstvo vody, spotrebu energie a trvanie programu.





3) S týmto programom môžete umývať riad s rôznym znečistením. Veľmi znečistený riad umiestnite do dolného koša, riad s bežným znečistením do horného koša. Tlak a teplota vody v dolnom koši sú vyššie než v hornom koši.

4) S týmto programom môžete umývať čerstvo znečistený riad. Poskytuje dobré výsledky umývania v krátkom čase.

5) S týmto programom môžete rýchlo opláchnuť riad, aby ste predišli prischnutiu zvyškov jedál k riadu a tvorbe pachov v spotrebiči. Pri tomto programe nepoužívajte umývací prostriedok.

6) Toto je najtichší program. Čerpadlo pracuje pri veľmi nízkych otáčkach, aby sa znížila hladina hluku. Kvôli nízkym otáčkam trvá tento program dlho.

5.1 Spotreba

Program ¹⁾	Voda (l)	Energia (kWh)	Trvanie (min.)
ECO	11	0.857	225
AUTO	7 - 14	0.6 - 1.6	40 - 170
	14 - 16	1.2 - 1.5	160 - 180
	12.5-14.5	1.4-1.7	170-190
	12 - 14	0.7 - 0.9	82-92
30MIN	10	0.9	30
	4	0.1	14
SILENT	9 - 10	1.1 - 1.3	230 - 250

1) Hodnoty ovplyvňujú nasledujúce faktory: tlak a teplota vody, kolísanie napätia v elektrickej sieti, voliteľné funkcie a množstvo riadu.

5.2 Informácie pre skúšobne

Ak potrebujete informácie ohľadne testovania, pošlite e-mail na adresu:

info.test@dishwasher-production.com

Uvedte číslo výroby (PNC) uvedené na typovom štítku.

6. NASTAVENIA

6.1 Režim výberu programu a používateľský režim

Keď je spotrebič v režime výberu programu, môžete nastaviť program a vojsť do používateľského režimu.

V používateľskom režime môžete zmeniť tieto nastavenia:

- Úroveň zmäkčovača vody podľa tvrdosti vody.
- Zapnutie alebo vypnutie ukazovateľa doplnenia leštidla.
- Úroveň leštidla podľa požadovanej dávky.
- Zapnutie alebo vypnutie voliteľnej funkcie AirDry.

Tieto nastavenia sa uložia, kým ich opäť nezmeníte.

Nastavenie režimu výberu programu

Spotrebič je v režime výberu programu, keď svieti ukazovateľ programu **ECO** a na displeji je zobrazené trvanie programu.

Tvrdosť vody

Nemecké stupne (°dH)	Francúzske stupne (°fH)	mmol/l	Clarkove stupne	Úroveň zmäkčovača vody
47 - 50	84 - 90	8.4 - 9.0	58 - 63	10
43 - 46	76 - 83	7.6 - 8.3	53 - 57	9
37 - 42	65 - 75	6.5 - 7.5	46 - 52	8
29 - 36	51 - 64	5.1 - 6.4	36 - 45	7
23 - 28	40 - 50	4.0 - 5.0	28 - 35	6
19 - 22	33 - 39	3.3 - 3.9	23 - 27	5 1)
15 - 18	26 - 32	2.6 - 3.2	18 - 22	4
11 - 14	19 - 25	1.9 - 2.5	13 - 17	3
4 - 10	7 - 18	0.7 - 1.8	5 - 12	2
<4	<7	<0.7	< 5	1 2)

1) Nastavenie z výroby.

2) Pri tejto úrovni nepoužívajte soľ.

Keď zapnete spotrebič, zvyčajne je v režime výberu programu. Ak sa tak však nestane, môžete režim výberu programu nastaviť nasledovným spôsobom:

Naraz stlačte a podržte **Delay** a **Option**, až kým spotrebič nebude v režime výberu programu.

6.2 Zmäkčovač vody

Zmäkčovač vody odstraňuje z pritekajúcej vody minerály, ktoré by mohli mať negatívny vplyv na účinnosť umývania a na spotrebič.

Čím vyšší je obsah týchto minerálov, tým tvrdšia je voda. Tvrdosť vody sa meria v príslušných stupniciach.

Zmäkčovač vody treba nastaviť podľa tvrdosti vody vo vašom regióne.

Informáciu o tvrdosti vody vo vašej lokalite vám poskytne miestna vodárenská spoločnosť. Je dôležité nastaviť správnu úroveň zmäkčovača vody, aby ste dosiahli dobré výsledky umývania.



Či už použijete štandardný umývací prostriedok alebo kombinované umývacie tablety (so soľou alebo bez nej), nastavte správnu úroveň tvrdosti vody, aby zostal ukazovateľ doplnenia soli aktívny.



Kombinované umývacie tablety s obsahom soli nie sú dostatočne účinné na zmäkčenie tvrdej vody.

Nastavenie úrovne zmäkčovača vody

Spotrebič musí byť v režime výberu programu.

1. Ak chcete vstúpiť do používateľského režimu, súčasne stlačte a podržte **Delay** a **Option**, až kým ukazovatele **ECO**, **AUTO**,  a **30MIN** nezačnú blikať a displej nebude prázdny.
2. Stlačte **Program**.
 - Ukazovateľ **AUTO**,  a **30MIN** zhasnú.
 - Ukazovateľ **ECO** naďalej bliká.
 - Na displeji sa zobrazí aktuálne nastavenie: napr. **5 L** = úroveň 5.
3. Opakovaným stláčaním tlačidla **Program** môžete zmeniť nastavenie.
4. Stlačením tlačidla Zap/Vyp potvrdíte nastavenie.

6.3 Dávkovač leštidla

Leštidlo pomáha osušiť riad bez škvŕn a usadenín.



Leštidlo sa automaticky uvoľňuje pri fáze horúceho oplachovania.

Množstvo uvoľneného leštidla môžete nastaviť v škále od 1 (minimálne množstvo) po 6 (maximálne množstvo). Pri úrovni 0 sa vypne prívod leštidla a žiadne leštidlo sa nebude uvoľňovať.

Nastavenie z výroby: úroveň 4.

Nastavenie úrovne dávkovania leštidla

Spotrebič musí byť v režime výberu programu.

1. Ak chcete vstúpiť do používateľského režimu, súčasne stlačte a podržte **Delay** a **Option**, až kým ukazovatele **ECO**, **AUTO**,  a **30MIN** nezačnú blikať a displej nebude prázdny.
2. Stlačte **Delay**.
 - Ukazovateľ **ECO**, **AUTO** a **30MIN** zhasnú.
 - Ukazovateľ  naďalej bliká.
 - Na displeji sa zobrazí aktuálne nastavenie: napr. **4A** = úroveň 4.
 - Dávkovanie leštidla môžete nastaviť v úrovniach od 0A do 6A.
 - Úroveň 0 = nepridáva sa žiadne leštidlo.
3. Opakovaným stláčaním tlačidla **Delay** môžete zmeniť nastavenie.
4. Stlačením tlačidla Zap/Vyp potvrdíte nastavenie.

6.4 Ukazovateľ doplnenia leštidla

Leštidlo pomáha osušiť riad bez škvŕn a usadenín.

Leštidlo sa automaticky uvoľňuje pri fáze horúceho oplachovania.

Keď je zásobník na leštidlo prázdny, rozsvieti sa ukazovateľ leštidla, aby vás upozornil na doplnenie leštidla. Ak použijete kombinované umývacie tablety s obsahom leštidla a ste spokojní s výsledkom sušenia, môžete vypnúť ukazovateľ doplnenia leštidla. V záujme najlepšej účinnosti sušenia vám však odporúčame vždy používať leštidlo.

Ak použijete štandardný umývací prostriedok alebo kombinované umývacie tablety bez leštidla, indikáciu zapnite, aby ukazovateľ doplnenia leštidla správne fungoval.

Vypnutie ukazovateľa doplnenia leštidla



Spotrebič musí byť v režime výberu programu.

1. Ak chcete vstúpiť do používateľského režimu, súčasne stlačte a podržte **Delay** a **Option**, až kým ukazovatele

ECO, AUTO,  a 30MIN

nezačnú blikať a displej nebude prázdny.

2. Stlačte Start.

- Ukazovatele **ECO**,  a **30MIN** zhasnú.
- Ukazovateľ **AUTO** naďalej bliká.
- Na displeji sa zobrazí aktuálne nastavenie:  = ukazovateľ doplnenia leštidla je zapnutý (nastavenie z výroby).

3. Stlačením tlačidla Start zmeníte nastavenie.

  = ukazovateľ doplnenia leštidla je vypnutý.

4. Stlačením tlačidla Zap/Vyp potvrdíte nastavenie.**6.5 AirDry**

AirDry zlepšuje účinnosť sušenia pri nižšej spotrebe energie.

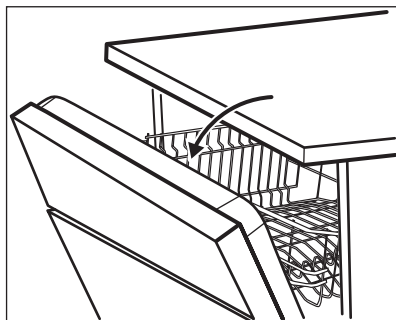

- i** Počas fázy sušenia otvorí zariadenie dvierka spotrebiča. Dvierka následne ostanú pootvorené.

**UPOZORNENIE!**





Nepokúšajte sa o zatvorenie dvierok spotrebiča do 2 minút od automatického otvorenia. Mohlo by to spôsobiť poškodenie spotrebiča.

Funkcia AirDry je automaticky zapnutá u všetkých programov okrem programu .

Ak chcete zlepšiť účinnosť sušenia, pozrite si voliteľnú funkciu XtraDry alebo zapnite AirDry.

Vypnutie AirDry

Spotrebič musí byť v režime výberu programu.

1. Ak chcete vstúpiť do používateľského režimu, súčasne stlačte a podržte **Delay** a **Option**, až kým ukazovatele **ECO, AUTO,  a 30MIN** nezačnú blikať a displej nebude prázdny.
2. Stlačte **Option**.
 - Ukazovatele **ECO, AUTO** a  zhasnú.
 - Ukazovateľ **30MIN** naďalej bliká.
 - Na displeji sa zobrazí aktuálne nastavenie:  = funkcia AirDry je zapnutá.
3. Stlačením **Option** zmeníte nastavenie:  = funkcia AirDry je vypnutá.
4. Stlačením tlačidla Zap/Vyp potvrdíte nastavenie.

7. VOLITEĽNÉ FUNKCIE

- i** Požadované funkcie musíte aktivovať pred každým spustením programu. Funkciu nie je možné zapnúť či vypnúť pri spustenom programe.



Niektoré funkcie nie sú navzájom kompatibilné. Ak ste zvolili nekompatibilné funkcie, spotrebič automaticky deaktivuje jednu alebo viac funkcií. Svetliť zostanú iba ukazovatele stále aktívnych funkcií.

7.1 XtraDry

Túto funkciu zapnite, ak chcete zvýšiť výkon sušenia. Použitie tejto funkcie môže ovplyvniť trvanie niektorých programov, spotrebu vody a teplotu posledného oplachovania.

Funkcia XtraDry je trvalou voliteľnou funkciou pre všetky programy okrem **ECO** a nemusíte ju nastavovať s každým cyklom.

Pri každom zapnutí **ECO** sa voliteľná funkcia XtraDry vypne a treba ju vybrať manuálne. Pri iných programoch je nastavenie XtraDry trvalé a automaticky sa použije pre ďalšie cykly. Túto konfiguráciu môžete kedykoľvek zmeniť.

Zapnutie voliteľnej funkcie XtraDry deaktivuje funkciu TimeSaver.

Zapnutie XtraDry

Stlačte tlačidlo **Option** a podržte ho, kým sa nerozsvieti ukazovateľ .

Ak nie je možné voliteľnú funkciu použiť pre daný program, príslušný ukazovateľ sa nerozsvieti alebo niekoľko sekúnd rýchlo bliká a potom zhasne.

Na displeji sa zobrazí aktualizované trvanie programu.

7.2 TimeSaver

Funkcia TimeSaver umožňuje skrátiť trvanie zvoleného programu.

Celkové trvanie programu sa skráti približne o 50 %.

Účinnosť umývania je rovnaká ako pri programe s bežným trvaním. Môže sa zhoršiť účinnosť sušenia.

Táto funkcia zvyšuje tlak a teplotu vody. Fázy umývania a sušenia sú kratšie.

Štandardne je funkcia TimeSaver vypnutá, ale môžete ju zapnúť. Túto voliteľnú funkciu nie je možné súčasne kombinovať s funkciou XtraDry.

Zapnutie TimeSaver

Stlačte tlačidlo **Option** a podržte ho, kým sa nerozsvieti ukazovateľ .

Ak nie je možné voliteľnú funkciu použiť pre daný program, príslušný ukazovateľ sa nerozsvieti alebo na niekoľko sekúnd rýchlo zablíká a potom zhasne.

Na displeji sa zobrazí aktualizovaná dĺžka trvania programu.

7.3 ExtraHygiene

Táto voliteľná funkcia zabezpečuje hygienickejšie výsledky tým, že udržiava teplotu 70 °C minimálne 10 minút počas poslednej fázy oplachovania.

Zapnutie ExtraHygiene

Stlačte tlačidlo **Option** a podržte ho, kým sa nerozsvieti ukazovateľ .

Ak nie je možné voliteľnú funkciu použiť pre daný program, príslušný ukazovateľ sa nerozsvieti alebo na niekoľko sekúnd rýchlo zablíká a potom zhasne.

Na displeji sa zobrazí aktualizovaná dĺžka trvania programu.

8. PRED PRVÝM POUŽITÍM

1. **Skontrolujte, či aktuálna nastavená úroveň zmäkčovača vody zodpovedá tvrdosti pritekajúcej vody. Ak nie, upravte úroveň zmäkčovača vody.**
2. Naplňte zásobník na soľ.
3. Naplňte dávkovač leštidla.
4. Otvorte vodovodný ventil.
5. Prípadné zvyšky z výroby, ktoré môžu byť stále vnútri spotrebiča, odstráňte spustením programu. Nepoužite umývací prostriedok a do košíkov nedávajte riad.

Keď spustíte program, môže spotrebiču trvať až do 5 minút, kým pripraví zmäkčovač vody. Zdá sa, že spotrebič nefunguje. Fáza umývania začne až po skončení tohto procesu. Proces sa opakuje periodicky.

8.1 Zásobník na soľ



UPOZORNENIE!

Používajte výhradne soľ špeciálne určenú pre umývačky riadu.

Soľ sa používa na regeneráciu v zmäkčovači vody a na zabezpečenie dobrých výsledkov umývania pri každodennom používaní.

Plnenie zásobníka na soľ

1. Otočte viečko zásobníka na soľ proti smeru hodinových ručičiek a vyberte ho.
2. Do zásobníka na soľ nalejte 1 liter vody (iba keď doplňate soľ prvýkrát).
3. Zásobník na soľ naplňte soľou do umývačky riadu.

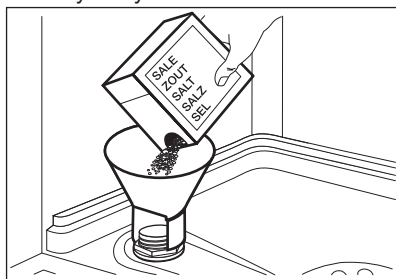

4. Soľ z okolia otvoru zásobníka na soľ odstráňte.

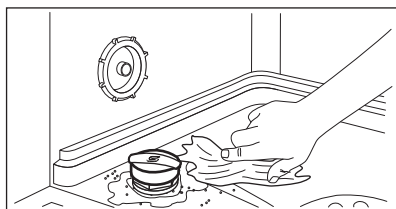

5. Zásobník na soľ zatvorte otočením veka zásobníka v smere otáčania hodinových ručičiek.



UPOZORNENIE!

Pri naplňaní zásobníka na soľ z neho môže vytecť voda a soľ. Po naplnení zásobníka na soľ okamžite spustíte program, aby ste predišli korózii.

8.2 Naplnenie zásobníka leštidla

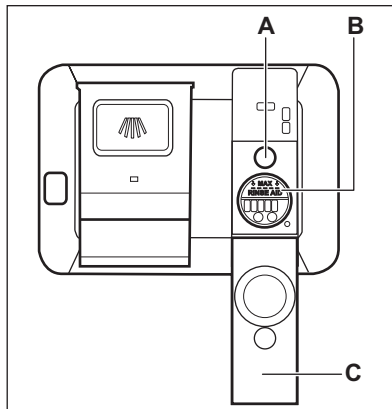

UPOZORNENIE!

Používajte výhradne leštidlo špeciálne určené pre umývačky.

1. Otvorte veko (C).
2. Zásobník (B) naplňte tak, aby hladina leštidla bola zarovno so značkou „MAX“.
3. Rozliate leštidlo odstráňte pomocou handričky, aby ste predišli tvorbe veľkého množstva peny.
4. Zatvorte veko. Skontrolujte, či veko zapadlo na svoje miesto.



Zásobník leštidla naplňte, keď je ukazovateľ (A) svetlý.



Ak používate kombinované umývacie tablety a účinnosť sušenia je uspokojivá, môžete ukazovateľ doplnenia leštidla vypnúť. V záujme lepšej účinnosti sušenia vám odporúčame používať leštidlo vždy, aj v kombinácii s kombinovanými umývacími tabletami s obsahom leštidla.

9. KAŽDODENNÉ POUŽÍVANIE

1. Otvorte vodovodný ventil.
2. Stlačením tlačidla Zap/Vyp spotrebič zapnite.

Skontrolujte, či je spotrebič v režime výberu programu.

- Ak svieti ukazovateľ soli, naplňte zásobník na sol.
 - Ak svieti ukazovateľ leštidla, naplňte dávkovač leštidla.
3. Do košov vložte riad.
 4. Pridajte umývací prostriedok.
 5. Nastavte a spustíte správny program pre daný druh náplne a stupeň jej znečistenia.

9.1 Používanie umývacieho prostriedku

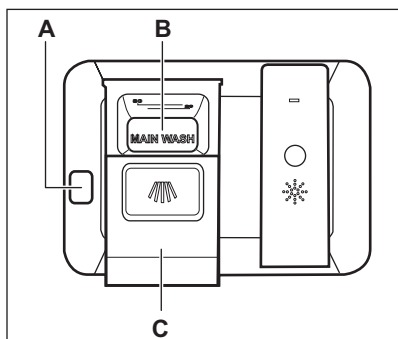

UPOZORNENIE!

Používajte výhradne umývací prostriedok špeciálne určený pre umývačky riadu.

1. Stlačením uvoľňovacieho tlačidla (A) otvoríte kryt (C).
2. Umývací prostriedok vo forme prášku alebo tablety pridajte do priehradky (B).
3. Ak má program fázu predumývania, pridajte malé množstvo umývacieho prostriedku do vnútornej časti dvierok spotrebiča.
4. Zatvorte veko. Skontrolujte, či veko zapadlo na svoje miesto.

9.2 Nastavenie a spustenie programu

Funkcia Auto Off

Táto funkcia znižuje spotrebu energie automatickým vypnutím spotrebiča, keď nie je v prevádzke.

Funkcia sa spustí:

- 5 minút po skončení programu.
- Po 5 minútach, ak sa nespustí program.

Spustenie programu

1. Stlačením tlačidla Zap/Vyp spotrebič zapnite. Skontrolujte, či je spotrebič v režime výberu programu a či sú zatvorené dvierka.
2. Opakovane stláčajte tlačidlo **Program**, kým sa nerozsvieti ukazovateľ požadovaného programu. Na displeji sa zobrazí trvanie programu.
3. Nastavte použiteľné funkcie.
4. Stlačením tlačidla **Start** spustíte program.
 - Rozsvieti sa ukazovateľ prebiehajúcej fázy.
 - Trvanie programu sa bude znižovať po minútach.

Spustenie programu s posunutým štartom

1. Nastavte program.
2. Stláčajte tlačidlo **Delay**, kým sa na displeji nezobrazí čas posunutia, ktorý chcete nastaviť (od 1 do 24 hodín).
3. Stlačením tlačidla **Start** spustíte odpočítavanie.
 - Spustenie odpočítavania sa potvrdí rozsvietením ukazovateľa posunutého štartu.
 - Nastavený čas sa znižuje po hodinách. Iba posledná hodina sa bude znižovať po minútach.

Po skončení odpočítavania sa program spustí a rozsvieti sa ukazovateľ spustenej fázy. Ukazovateľ posunutého štartu zhasne.

Otvorenie dvierok spusteného spotrebiča

Ak otvoríte dvierka pri spustenom programe, spotrebič sa zastaví. Môže to ovplyvniť spotrebu energie a trvanie programu. Keď dvierka zatvoríte, spotrebič bude pokračovať od bodu, v ktorom bol program prerušený.



Ak počas fázy sušenia dvierka otvoríte na viac ako 30 sekúnd, spustený program sa skončí. Nestane sa tak pri otvorení dvierok funkciou AirDry.



UPOZORNENIE!

Do 2 minút od automatického otvorenia dvierok funkciou AirDry sa nepokúšajte o zatvorenie dvierok, keďže by mohlo dôjsť k poškodeniu spotrebiča. Ak neskôr zatvoríte dvierka na ďalšie 3 minúty, spustený program sa skončí.

Zrušenie posunutého štartu počas odpočítavania

Ak zrušíte posunutý štart, bude potrebné znovu nastaviť program a voliteľné funkcie.

10. TIPY A RADY

10.1 Všeobecne

Nasledujúce tipy vám zaistia optimálny výsledok umývania a sušenia pri každodennom používaní a zároveň vám pomáhajú chrániť životné prostredie.

- Z riadu odstráňte väčšie zvyšky jedla a vyhodte ich do smetného koša.
- Riad ručne neoplachujte. V prípade potreby použite program Predumytie/ Opláchnutie (ak je k dispozícii) alebo zvolte program s predumývaním.
- Vždy využite celý priestor košov.
- Pri vkladaní riadu do spotrebiča sa uistite, že voda z trysiek ramena sa všade dostane a dôkladne umyje každý kus riadu. Uistite sa, že sa

Naraz stlačte a podržte **Delay** a **Option**, až kým spotrebič nebude v režime výberu programu.

Zrušenie programu

Naraz stlačte a podržte **Delay** a **Option**, až kým spotrebič nebude v režime výberu programu.

Pred spustením nového programu skontrolujte, či sa v dávkovači umývacieho prostriedku nachádza umývací prostriedok.

Koniec programu

Všetky tlačidlá sú neaktívne, okrem tlačidla Zap/Vyp.

1. Stlačte tlačidlo Zap/Vyp alebo počkajte, kým funkcia Auto Off automaticky nevypne spotrebič. Ak otvoríte dvierka pred zapnutím Auto Off, spotrebič sa automaticky vypne.
2. Zatvorte vodovodný ventil.

jednotlivé kusy riadu nedotýkajú ani neprekrywajú.

- Prostriedok do umývačky riadu, leštido a soľ môžete používať samostatne alebo môžete použiť kombinované umývacie tablety (napr. „3v1“, „4v1“, „Všetko v 1“). Postupujte podľa pokynov uvedených na balení.
- Nastavte správny program pre daný druh náplne a stupeň jej znečistenia. S týmto ECO programom dosiahnete najúčinnejšie využitie vody a energie pri bežne znečistenom porceláne a príbore.

10.2 Používanie soli, leštidla a umývacieho prostriedku

- Používajte iba soľ, leštidlo a umývací prostriedok pre umývačky. Iné výrobky by mohli spôsobiť poškodenie spotrebiča.
- V oblastiach s tvrdou a veľmi tvrdou vodou v záujme dosiahnutia optimálnych výsledkov umývania a sušenia odporúčame používať umývací prostriedok (prášok, gél, tablety bez prídavných funkcií), leštidlo a soľ samostatne.
- Minimálne raz za mesiac spustíte spotrebič s čističom na spotrebič špeciálne určeným na tento účel.
- Umývacie tablety sa pri krátkych programoch nerozpustia úplne. Ak sa chcete vyhnúť zvýškom umývacích tabliet na kuchynskom riade, odporúčame, aby ste tablety používali pri dlhších programoch.
- Nepoužívajte väčšie ako správne množstvo umývacieho prostriedku. Pozrite si pokyny na obale umývacieho prostriedku.

10.3 Čo robiť, ak chcete prestať používať kombinované umývacie tablety

Skôr ako začnete používať osobitne umývací prostriedok, soľ a leštidlo, postupujte nasledovne.

1. Nastavte najvyššiu úroveň zmäkčovača vody.
2. Presvedčte sa, že zásobník na soľ a dávkovač leštidla sú plné.
3. Spustíte najkratší program s fázou oplachovania. Nepridávajte umývací prostriedok a do košov nedávajte riad.
4. Po skončení programu nastavte zmäkčovač vody podľa tvrdosti vody vo vašej oblasti.
5. Upravte dávkovanie leštidla.
6. Zapnite ukazovateľ doplnenia leštidla.

10.4 Vkladanie riadu do košov

- Spotrebič používajte len na umývanie predmetov, ktoré sú vhodné na umývanie v umývačke riadu.
- Do spotrebiča nedávajte riad vyrobený z dreva, rohoviny, hliníka, cínu a medi.
- Do spotrebiča nekladajte predmety, ktoré môžu absorbovať vodu (špongie, handričky).
- Z riadu odstráňte väčšie zvyšky jedla a vyhoďte ich do smetného koša.
- Zvyšky pripáleného jedla na riade nechajte odmôcť.
- Duté predmety (šálky, poháre a panvice) umiestnite otvorom smerom nadol.
- Dávajte pozor, aby sa poháre navzájom nedotýkali.
- Pribor a malé predmety dajte do priehradky na príbor.
- Ľahké predmety vložte do horného koša. Zabezpečte, aby sa predmety nehýbali.
- Pred spustením programu skontrolujte, či sa sprchovacie ramená môžu voľne otáčať.

10.5 Pred spustením programu

Ubezpečte sa, že:

- Filtre sú čisté a správne nainštalované.
- Veko zásobníka na soľ je pevne zatvorené.
- Sprchovacie ramená nie sú upchané.
- V spotrebiči je soľ do umývačky riadu a leštidlo (pokiaľ nepoužívate kombinované umývacie tablety).
- Riad v košoch je umiestnený v správnej polohe.
- Program je vhodný pre daný typ riadu a stupeň jeho znečistenia.
- Použili ste správne množstvo umývacieho prostriedku.

10.6 Vyprázdenie košov

1. Pred vybratím zo spotrebiča nechajte riad vychladnúť. Horúci riad sa ľahko poškodí.

2. Vyprázdňte najprv dolný kôš a potom horný kôš.

i Po skončení programu môže na bokoch a na dverkách spotrebiča zostať voda.

11. OŠETROVANIE A ČISTENIE



VAROVANIE!

Pred vykonávaním údržby spotrebič vypnite a vytiahnite jeho zástrčku zo sieťovej zásuvky.



Znečistené filtre a upchané sprchovacie ramená zhoršujú výsledky umývania. Pravidelne ich kontrolujte a v prípade potreby ich vyčistite.

11.1 Čistenie filtrov

Filtračný systém sa skladá z 3 častí.

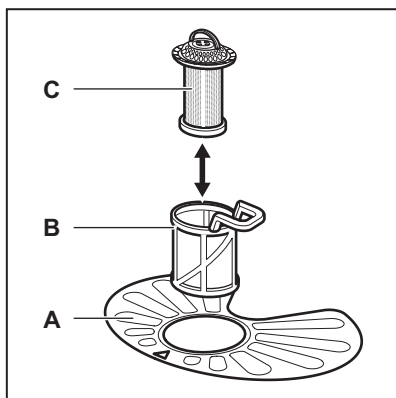

1. Filter (B) otočte proti smeru hodinových ručičiek a vyberte ho.

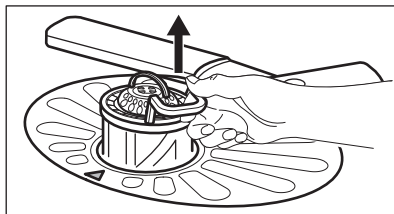
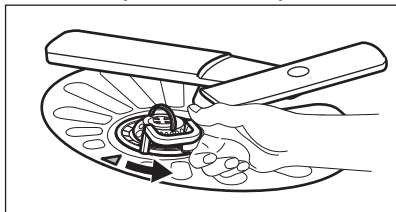

2. Filter (C) vyberte z filtra (B).
3. Vyberte plochý filter (A).

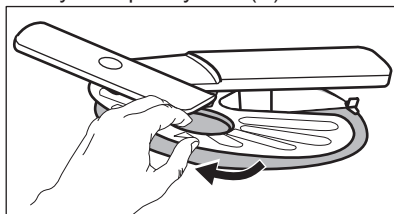

4. Filtre umyte.

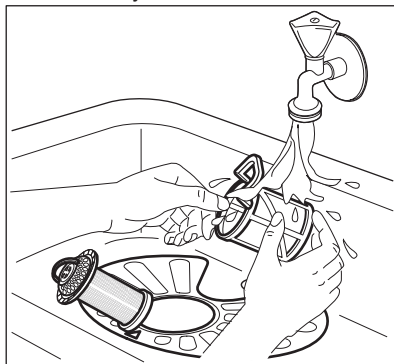

5. Uistite sa, že v odpadovej nádrži alebo okolo jej okrajov nie sú zvyšky jedla alebo nečistôt.
6. Plochý filter dajte späť na miesto (A). Uistite sa, či ju úplne zasunutý pod 2 vodiacimi lištami.

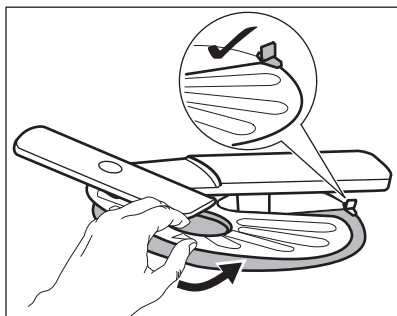

7. Namontujte filtre (B) a (C).
8. Filter (B) dajte späť do plochého filtra (A). Otáčajte ho v smere hodinových ručičiek, kým nezacvakne.

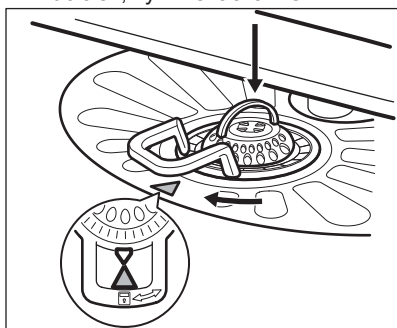

UPOZORNENIE!

Nesprávna poloha filtrov môže spôsobiť zlé výsledky umývania a poškodiť spotrebič.

11.2 Čistenie horného sprchovacieho ramena

Sprchovacie rameno vám odporúčame pravidelne čistiť, aby nedošlo k upchatiu otvorov nečistotami.

Upchaté otvory môžu spôsobiť neuspokojivé výsledky umývania.

1. Vytiahnite horný kôš.
2. Sprchovacie rameno odpojte od koša zatlačením sprchovacieho ramena nahor v smere dolnej šípky a jeho súčasným otočením v smere hodinových ručičiek.

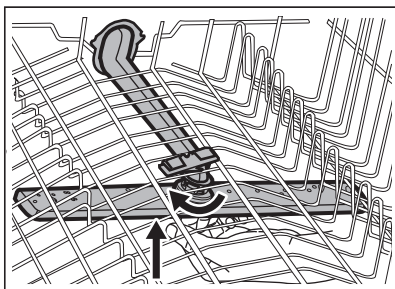

3. Sprchovacie rameno umyte pod tečúcou vodou. Z otvorov odstráňte čiastočky nečistôt pomocou predmetu s tenkým hrotom, napr. špáradla.

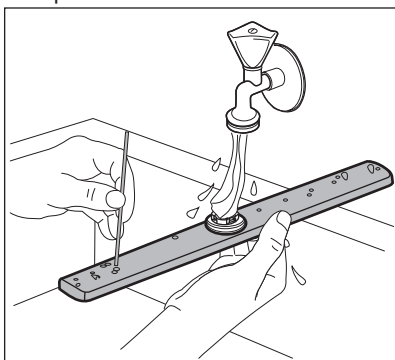

4. Sprchovacie rameno zapojíte späť do koša zatlačením sprchovacieho ramena nahor v smere dolnej šípky a jeho súčasným otočením proti smeru hodinových ručičiek, kým nezapadne na svoje miesto.

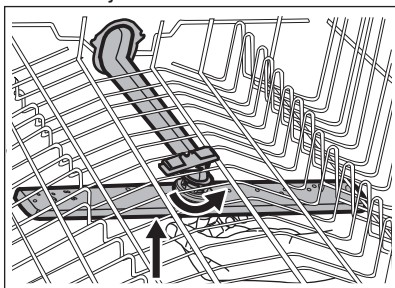

11.3 Vonkajšie čistenie

- Spotrebič čistite vlhkou mäkkou handričkou.
- Používajte iba neutrálne saponáty.
- Nepoužívajte abrazívne prostriedky, drôtenky ani rozpúšťadlá.

11.4 Čistenie vnútra

- Spotrebič vrátane gumeného tesnenia na dvierkach opatrne vyčistite mäkkou vlhkou handričkou.
- Ak pravidelne používate krátke programy, môžu sa vnútri spotrebiča usadzovať zvyšky mastnoty a vodný kameň. Aby ste tomu zabránili, odporúčame spustiť minimálne dvakrát mesačne programy s dlhým trvaním.
- V záujme zachovania optimálneho výkonu spotrebiča vám odporúčame použiť špeciálny čistiaci prostriedok pre umývačky (minimálne raz mesačne). Postupujte podľa pokynov na obale výrobku.

12. RIEŠENIE PROBLÉMOV

Ak sa spotrebič nespúšťa alebo sa počas prevádzky zastaví. Skôr ako sa obrátite na autorizované servisné stredisko, zistite, či nevíete vyriešiť problém s pomocou informácií v tabuľke.



VAROVANIE!

Nesprávne vykonané opravy môžu vážne ohroziť bezpečnosť používateľa. Všetky opravy musí vykonať kvalifikovaný personál.

Pri niektorých poruchách sa na displeji zobrazí chybový kód.

Väčšinu problémov, ktoré sa vyskytnú, môžete vyriešiť bez toho, aby ste kontaktovali autorizované servisné stredisko.

Problém a poruchový kód	Možná príčina a riešenie
Spotrebič sa nedá zapnúť.	<ul style="list-style-type: none"> • Uistite sa, že je zástrčka pripojená do sieťovej zásuvky. • Uistite sa, že poistka v poistkovej skrini nie je poškodená ani vyhovená.
Program sa nespúšťa.	<ul style="list-style-type: none"> • Uistite sa, či sú dvierka spotrebiča zatvorené. • Ak je nastavený posunutý štart, zrušte ho alebo počkajte na dokončenie odpočítavania. • Spotrebič začal proces regenerácie zmäčkovača vody. Proces trvá približne 5 minút.
Do spotrebiča nepriteká voda. Na displeji sa zobrazí symbol <i>10</i> .	<ul style="list-style-type: none"> • Uistite sa, že je otvorený vodovodný kohútik. • Uistite sa, že je tlak pritekajúcej vody dostatočný. Príslušné informácie získate od miestneho dodávateľa vody. • Uistite sa, že vodovodný kohútik nie je upchatý. • Uistite sa, že nie je upchatý filter v prírodnej hadici. • Uistite sa, že prírodná hadica nie je skrútená ani ohnutá.
Spotrebič nevypustí vodu. Na displeji sa zobrazí symbol <i>20</i> .	<ul style="list-style-type: none"> • Uistite sa, že odtokové potrubie nie je upchaté. • Uistite sa, že nie je upchatý filter v odtokovej hadici. • Uistite sa, že vnútorný filtračný systém nie je upchatý. • Uistite sa, že odtoková hadica nie je skrútená ani ohnutá.

Problém a poruchový kód	Možná příčina a řešení
Zaplo sa zariadenie proti vytopeniu. Na displeji sa zobrazí symbol  .	<ul style="list-style-type: none"> Zatvorte vodovodný kohútik a obráťte sa na autorizované servisné stredisko.
Spotrebič sa počas prevádzky viackrát vypne a zapne.	<ul style="list-style-type: none"> Je to bežné. Prináša to optimálne výsledky umývania a úsporu energie.
Program trvá príliš dlho.	<ul style="list-style-type: none"> Zvoľte voliteľnú funkciu TimeSaver, aby ste skrátili čas programu. Ak je nastavený posunutý štart, zrušte ho alebo počkajte na dokončenie odpočítavania.
Na displeji sa zmení zostávajúci čas a preskočí takmer na koniec času programu.	<ul style="list-style-type: none"> Nejde o poruchu. Spotrebič pracuje správne.
Z dvierok spotrebiča preteká malé množstvo vody.	<ul style="list-style-type: none"> Spotrebič nie je vo vodorovnej polohe. Uvoľnite alebo utiahnite nastaviteľné nožičky (ak sú k dispozícii). Dvierka spotrebiča nie sú vycentrované na nádrži. Upravte zadnú nožičku (ak je k dispozícii).
Dvierka spotrebiča sa ťažko zatvárajú.	<ul style="list-style-type: none"> Spotrebič nie je vo vodorovnej polohe. Uvoľnite alebo utiahnite nastaviteľné nožičky (ak sú k dispozícii). Z košov vyčnievajú časti riadu.
Štrkotavé/klepotavé zvuky z vnútra spotrebiča.	<ul style="list-style-type: none"> Riad nie je správne vložený v košoch. Pozrite si leták o vkladani riadu. Zabezpečte, aby sa mohli sprchovacie ramená voľne otáčať.
Spotrebič spustí prerušovač obvodu.	<ul style="list-style-type: none"> Nedostatočná prúdová intenzita na súčasné napájanie všetkých používaných spotrebičov. Skontrolujte prúdovú intenzitu zásuvky a kapacitu merača alebo vypnite jeden z používaných spotrebičov. Vnútna elektrická porucha spotrebiča. Obráťte sa na autorizované servisné stredisko.



Pozrite si časti **„Pred prvým použitím“**, **„Každodenné používanie“**, alebo **„Rady a tipy“**, v ktorých môžete nájsť ďalšie možné príčiny.

Ak sa objaví poruchový kód, ktorý nie je popísaný v tabuľke, obráťte sa na autorizované servisné stredisko.

Po kontrole spotrebič vypnite a zapnite. Ak sa problém vyskytne znova, obráťte sa na autorizované servisné stredisko.

12.1 Výsledky umývania a sušenia nie sú uspokojivé

Problém	Možná príčina a riešenie
Neuspokojivé výsledky umývania.	<ul style="list-style-type: none"> • Pozrite si časť „Každodenné použitie“, „Rady a tipy“ a leták o ukladaní riadu do košov. • Používajte intenzívnejšie umývacie programy. • Vyčistite dýzy sprchovacích ramien a filter. Pozrite si časť „Starostlivosť a čistenie“.
Neuspokojivé výsledky sušenia.	<ul style="list-style-type: none"> • Riad ste nechali príliš dlho vnútri zatvoreného spotrebiča. • Nedostatok leštidla alebo jeho nedostatočné dávkovanie. Dávkovač leštidla nastavte na vyššiu úroveň. • Plastové predmety niekedy treba utrieť utierkou. • V záujme vyššej účinnosti sušenia zapnite voliteľnú funkciu XtraDry a nastavte AirDry. • Odporúčame vám vždy používať leštidlo, dokonca aj v kombinácii s kombinovanými umývacími tabletami.
Biele šmuhy alebo modré usadeniny na pohároch a riade.	<ul style="list-style-type: none"> • Dávkovanie leštidla je príliš vysoké. Nastavte nižšie dávkovanie leštidla. • Použili ste priveľa umývacieho prostriedku.
Škvrný a zaschnuté kvapky vody na pohároch a riade.	<ul style="list-style-type: none"> • Dávkovanie leštidla je príliš nízke. Nastavte vyššie dávkovanie leštidla. • Príčinou môže byť kvalita leštidla.
Riad je mokrý.	<ul style="list-style-type: none"> • V záujme vyššej účinnosti sušenia zapnite voliteľnú funkciu XtraDry a nastavte AirDry. • Program nemá fázu sušenia alebo má fázu sušenia s nízkou teplotou. • Zásobník leštidla je prázdny. • Príčinou môže byť kvalita leštidla. • Príčinou môže byť kvalita kombinovaných umývacích tabliet. Vyskúšajte inú značku alebo zapnite prívod leštidla a použite leštidlo spolu s kombinovanými umývacími tabletami.
Vnútro spotrebiča je mokré.	<ul style="list-style-type: none"> • Nejde o poruchu spotrebiča, je to spôsobené vlhkosťou vo vzduchu, ktorá skondenzovala na stenách.
Nezvyčajná pena počas umývania.	<ul style="list-style-type: none"> • Používajte len umývacie prostriedky pre umývačky riadu. • Pretekánie dávkovača leštidla. Obráťte sa na autorizované servisné stredisko.
Stopy hrdze na príbore.	<ul style="list-style-type: none"> • V umývačke sa používa príliš veľa soli. Pozrite si časť „Zmäkčovač vody“. • Vložili ste spolu strieborný a antikorový príbor. Strieborný a antikorový príbor neukladajte blízko seba.

Problém	Možná príčina a riešenie
Po skončení programu sú v umývačke zvyšky umývacieho prostriedku.	<ul style="list-style-type: none"> • Tableta umývacieho prostriedku sa zasekla v dávkovači a preto sa úplne nerozpustila. • Voda nedokáže zmyť umývaci prostriedok z dávkovača. Uistite sa, že sprchovacie rameno nie je zablokované ani upchaté. • Uistite sa, že predmety v košoch nezabraňujú otvoreniu veka dávkovača umývacieho prostriedku.
Pachy vnútri spotrebiča.	<ul style="list-style-type: none"> • Pozrite si časť „Čistenie vnútra”.
Nánosy vodného kameňa na riade, v nádrži a na vnútornej strane dvierok.	<ul style="list-style-type: none"> • Nízka úroveň dávkovania soli, skontrolujte ukazovateľ doplnenia. • Veko zásobníka na soľ je uvoľnené. • Tvrdá voda. Pozrite si časť „Zmäkčovač vody”. • Aj pri použití kombinovaných umývacích tabliet pridajte soľ a spustíte regeneráciu zmäkčovača vody. Pozrite si časť „Zmäkčovač vody”. • Ak zvyšky vodného kameňa nezmiznú, vyčistite spotrebič čistiacim prostriedkom špeciálne určeným na tento účel. • Skúste iný umývaci prostriedok. • Obráťte sa na výrobcu umývacieho prostriedku.
Matný, vyblednutý alebo poškodený riad.	<ul style="list-style-type: none"> • Uistite sa, že v spotrebiči umývate iba riad vhodný do umývačky. • Koše nakladajte a vykladajte opatrne. Pozrite si leták o vkladaní riadu. • Ľahké predmety vložte do horného koša.



Ďalšie možné príčiny nájdete v častiach „**Pred prvým použitím**”, „**Každodenné používanie**” alebo „**Rady a tipy**”.

13. TECHNICKÉ INFORMÁCIE

Rozmery	Šírka/výška/hĺbka (mm)	596 / 818 - 898 / 575
Elektrické zapojenie 1)	Napätie (V)	200 - 240
	Frekvencia (Hz)	50 / 60
Tlak pritekajúcej vody	bar (minimálny a maximálny)	0.5 - 8
	MPa (minimálny a maximálny)	0.05 - 0.8
Prívod vody	Studená alebo horúca voda 2)	max. 60 °C
Kapacita	Súpravy riadu	15

Spotreba energie	Pohotovostný režim (W)	5.0
Spotreba energie	Vypnutý režim (W)	0.10

1) Ďalšie hodnoty nájdete na typovom štítku.

2) Ak horúca voda pochádza z alternatívneho zdroja energie (napr. zo solárnych panelov alebo veternej energie), používajte prívod horúcej vody, aby ste znížili spotrebu energie.

14. OCHRANA ŽIVOTNÉHO PROSTREDIA

Materiály označené symbolom

odovzdajte na recykláciu.  Obal hodte do príslušných kontajnerov na recykláciu. Chráňte životné prostredie a zdravie ľudí a recyklujte odpad z elektrických a elektronických spotrebičov. Nelikvidujte

spotrebiče označené symbolom spolu s odpadom z domácnosti.  Výrobok odovzdajte v miestnom recyklačnom zariadení alebo sa obráťte na obecný alebo mestský úrad.

www.aeg.com/shop



117881310-A-022017



AEG