

# Návod k obsluze a montáži

## Kombinace chladničky s mrazničkou



Před umístěním, instalací a uvedením přístroje do provozu si **bezpodmínečně** přečtěte tento návod k obsluze a montáži. Ochráníte tak sebe a zabráníte škodám.

# Obsah

---

<b>Bezpečnostní pokyny a varovná upozornění</b> .....	4
<b>Váš příspěvek k ochraně životního prostředí</b> .....	13
<b>Jak můžete šetřit energii?</b> .....	14
<b>Popis přístroje</b> .....	16
<b>Příslušenství</b> .....	18
Dodávané příslušenství .....	18
Příslušenství k dokoupení .....	18
<b>Zapnutí a vypnutí přístroje</b> .....	20
Před prvním použitím .....	20
Při delší nepřítomnosti .....	21
<b>Správná teplota</b> .....	22
. . . v chladicí zóně .....	22
. . . v mrazicí zóně .....	22
ukazatel teploty .....	23
Nastavení teploty v chladicí/mrazicí zóně .....	24
<b>Použití funkcí supermrazení a DynaCool</b> .....	25
Funkce supermrazení .....	25
Funkce DynaCool .....	26
<b>Teplotní alarm a alarm dvířek</b> .....	27
Teplotní alarm .....	27
Alarm dvířek .....	27
Předčasné vypnutí varovného tónu .....	27
<b>Provedení dalších nastavení</b> .....	28
Nastavovací mód .....	28
<b>Skladování potravin v chladicí zóně</b> .....	30
Různé oblasti chlazení .....	30
Nevhodné pro chladicí zónu .....	31
Na co byste měli dbát již při nákupu potravin .....	31
Správné skladování potravin .....	31
<b>Uspořádání vnitřního prostoru chladicí zóny</b> .....	32
Přemístění úložné police / přihrádky na lahve .....	32
Přemístění odkládacích ploch .....	32
Přesunutí nebo vyjmutí držáku lahví .....	32
Přemístění držáku lahví .....	33
Přemístění pachového filtru .....	33

<b>Zmrazování a uchovávání</b> .....	34
Mrazicí kapacita .....	34
Co se stane při zmrazení čerstvých potravin? .....	34
Uchovávání hotových hluboce zmrazených jídel .....	34
Jak potraviny zmrazíte sami .....	35
Použití příslušenství.....	38
Uspořádání vnitřního prostoru.....	38
<b>Odmrazování</b> .....	39
<b>Čištění a ošetřování</b> .....	40
Upozornění k čisticímu prostředku.....	40
Příprava přístroje na čištění .....	41
Čištění vnitřního prostoru a příslušenství .....	42
Čištění čelní stěny a bočních stěn přístroje.....	43
Pro nerezové přístroje platí:.....	43
Čištění větracích a odvětrávacích profilů .....	43
Zadní strana – čištění kompresoru a kovové mřížky .....	44
Čištění těsnění dveří .....	44
Uvedení přístroje do provozu po čištění.....	44
Výměna pachového filtru.....	45
<b>Co udělat, když ...</b> .....	46
<b>Příčiny hluků</b> .....	52
<b>Servisní služba</b> .....	53
Kontakt při závadách .....	53
Záruka .....	53
<b>Elektrické připojení</b> .....	54
<b>Pokyny pro umístění</b> .....	55
Umístění side-by-side .....	55
Místo instalace .....	55
Klimatická třída.....	56
Větrání a odvětrávání .....	56
Montáž přiložených distančních stěnových opěrek .....	56
Umístění přístroje .....	57
Vestavba přístroje do kuchyňské linky .....	58
Rozměry přístroje .....	59
<b>Změna směru otvírání dveří</b> .....	60

## Bezpečnostní pokyny a varovná upozornění

---

Tento přístroj odpovídá předepsaným bezpečnostním předpisům. Při neodborném používání však může dojít k poranění osob a vzniku věcných škod.

Před uvedením přístroje do provozu si pozorně přečtěte návod k obsluze a montáži. Obsahuje důležité pokyny pro montáž, bezpečnost, používání a údržbu. Tím chráníte sebe a zabráníte škodám na přístroji.

Miele neručí za škody způsobené nedbáním těchto pokynů a upozornění.

Návod k obsluze a montáži uschovejte a předejte ho případnému novému majiteli.

### Používání ke stanovenému účelu

► Příklad: Přístroj je určený pro používání v domácnosti a podobných prostředích jako například

- v prodejnách, kancelářích a podobných pracovních prostředích
- v zemědělských usedlostech
- v hotelech, motelech, penzionech a dalších typických obytných prostorách pro zákazníky.

Tento přístroj není určený k používání venku.

► Používejte přístroj výhradně v domácnosti k chlazení a uchovávání potravin a k uchovávání zmrazených potravin, k mrazení čerstvých potravin a k přípravě ledu.

Všechny ostatní účely použití jsou nepřijatelné.

# Bezpečnostní pokyny a varovná upozornění

---

▶ Příklad není vhodný pro skladování a chlazení medikamentů, krevní plazmy, laboratorních preparátů nebo podobných látek nebo produktů, z nichž vychází směrnice o zdravotnických prostředcích. Nesprávné použití přístroje může vést k poškození nebo zkažení uskladněných materiálů. Dále přístroj není vhodný pro provoz v oblastech ohroženém výbuchem.

Miele neodpovídá za škody způsobené použitím v rozporu se stanoveným účelem nebo nesprávnou obsluhou.

▶ Osoby, které kvůli svým fyzickým, smyslovým nebo duševním schopnostem nebo kvůli své nezkušenosti nebo neznalosti nejsou schopné přístroj samy bezpečně obsluhovat, musí být při obsluze pod dozorem.

Tyto osoby smí přístroj používat bez dozoru jen tehdy, pokud byly instruuovány ohledně bezpečného používání a pochopily z toho plynoucí nebezpečí

## Děti v domácnosti

▶ Děti mladší osmi let se nesmí samy pohybovat v blízkosti přístroje, ledaže by byly pod stálým dozorem.

▶ Děti starší osmi let smí přístroj používat bez dozoru jen tehdy, když jim byla jeho obsluha vysvětlena tak, že ho dokážou obsluhovat bezpečně. Děti musí být schopné rozpoznat a chápat možná nebezpečí v případě chybné obsluhy.

▶ Děti nesmí přístroj bez dozoru čistit ani na něm provádět údržbu.

▶ Dávejte pozor na děti, které se zdržují v blízkosti přístroje. Nikdy jim nedovolte, aby si s přístrojem hrály.

▶ Nebezpečí udušení! Děti by si mohly hrát s obalovým materiálem, např. fólií, mohly by se do ní balit nebo si ji dávat přes hlavu a udušit se. Obalový materiál uchovávejte mimo dosah dětí.

# Bezpečnostní pokyny a varovná upozornění

---

## Technická bezpečnost

- ▶ Chladicí okruh je přezkoušený ohledně těsnosti. Přístroj odpovídá vztažným bezpečnostním předpisům a příslušným směrnícím EG.
- ▶ Tento přístroj obsahuje chladivo izobutan (R600a), přírodní plyn s vysokou snášenlivostí s životním prostředím, avšak hořlavý. Nepoškozuje ozonovou vrstvu a nezhoršuje skleníkový efekt. Použití tohoto ekologického chladiva vedlo k částečnému zvýšení provozních hluků. Kromě provozních hluků kompresoru se mohou v celém chladicím okruhu vyskytnout hluky z proudění. Těmto jevům nelze bohužel zabránit, nemají ale vliv na výkonnost přístroje. Při přepravě a při montáži/umísťování přístroje dbejte na to, aby se nepoškodily součásti chladicího okruhu. Vystříklé chladivo může vést k poranění očí!  
Při poškozeních:
  - se nepřibližujte s otevřeným ohněm nebo zápalnými zdroji,
  - odpojte přístroj od elektrické sítě,
  - několik minut provětrávejte místnost, v níž stojí přístroj, a
  - informujte servisní službu.
- ▶ Čím více chladiva je v přístroji, tím větší musí být místnost, ve které bude přístroj umístěn. Při případném úniku v příliš malých místnostech se může vytvářet hořlavá směs plynu se vzduchem. Na 11 g chladiva musí mít místnost velikost nejméně 1 m<sup>3</sup>. Množství chladiva je uvedeno na typovém štítku uvnitř přístroje.
- ▶ Připojovací údaje (jištění, frekvence, napětí) uvedené na typovém štítku přístroje musí bezpodmínečně souhlasit s odpovídajícími parametry elektrické sítě, aby se přístroj nepoškodil. Před připojením tyto údaje porovnejte. V případě pochybností se zeptejte kvalifikovaného elektrikáře.

## Bezpečnostní pokyny a varovná upozornění

---

- ▶ Elektrická bezpečnost přístroje je zajištěna jen tehdy, je-li připojen na elektrický systém s ochranným vodičem nainstalovaný podle předpisů. Toto základní bezpečnostní opatření musí být k dispozici. V případě pochybností nechte elektrickou instalaci zkontrolovat kvalifikovaným elektrikářem.
- ▶ Spolehlivý a bezpečný provoz přístroje je zaručen pouze tehdy, pokud je přístroj připojen k veřejné rozvodné síti.
- ▶ Když je poškozené připojovací vedení, musí je vyměnit pracovník pověřený společností Miele, aby nebyl uživatel vystaven nebezpečím.
- ▶ Rozbočovací vícenásobné zásuvky a prodlužovací kabely neposkytují nutnou bezpečnost (nebezpečí požáru). Přístroj pomocí nich k elektrické síti nepřipojujte.
- ▶ Když se dostane vlhkost k součástem pod napětím nebo přívodnímu síťovému kabelu, může to vést ke zkratu. Přístroj proto neprovazujte v oblastech ohrožených vlhkostí nebo stříkající vodou (např. v garáži, prádelně).
- ▶ Tento přístroj nesmí být provozován na nestabilních místech (např. na lodi).
- ▶ Poškozený přístroj může ohrozit Vaši bezpečnost. Zkontrolujte ho ohledně rozpoznatelných poškození. Poškozený přístroj nikdy neuvádějte do provozu.
- ▶ Při pracích spojených s instalací a údržbou jakož i při opravách musí být přístroj odpojený od elektrické sítě. Odpojený od elektrické sítě je jen tehdy, když:
  - jsou vypnuté jističe elektrické instalace nebo
  - jsou úplně vyšroubované šroubovací pojistky elektrické instalace nebo
  - je odpojené připojovací síťové vedení od elektrické sítě. U přívodních vedení se síťovou zástrčkou pro jeho odpojení od elektrické sítě netahejte za vedení, nýbrž za zástrčku.

## Bezpečnostní pokyny a varovná upozornění

---

- ▶ Neodborně provedené práce spojené s instalací, údržbou nebo opravami mohou uživatele vystavit značnému nebezpečí. Práce spojené s instalací a údržbou jakož i opravy smí provádět pouze autorizovaní odborníci pověřeni společností Miele.
- ▶ Opravy přístroje smí provádět pouze servisní služba Miele, jinak zaniká nárok na záruku.
- ▶ Pouze u originálních náhradních dílů garantuje firma Miele, že budou splňovat bezpečnostní požadavky. Vadné součásti nahrazujte jen originálními náhradními díly.



## Provozní zásady

- ▶ Příklad je koncipován pro určitou klimatickou třídu (rozsah teplot místnosti), jejíž meze musí být dodrženy. Klimatická třída je uvedena na typovém štítku uvnitř přístroje. Nižší teplota v místnosti vede k delší klidové době kompresoru, takže přístroj nedokáže udržet potřebnou teplotu.
- ▶ Větrací a odvětrávací profily nesmí být přikryty nebo zastavěny. Nebylo by pak zajištěno bezvadné vedení vzduchu. Vzrostla by spotřeba energie a nebylo by možné vyloučit poškození součástí.
- ▶ Pokud v přístroji nebo v dvířkách přístroje skladujete potraviny obsahující tuk nebo olej, dbejte na to, aby se případně vyteklý tuk nebo olej nedostal do styku s plastovými díly přístroje. V plastu by mohly vzniknout trhliny a mohl by popraskat nebo se roztrhnout.
- ▶ V přístroji neuchovávejte výbušné látky a výrobky s hořlavými hnačími plyny (např. spreje). Zápalné směsi plynů mohou být zapáleny elektrickými součástmi.  
Nebezpečí požáru a výbuchu!
- ▶ V přístroji neprovozujte elektrická zařízení (např. na výrobu zmrzliny). Může dojít k jiskření.  
Nebezpečí výbuchu!
- ▶ V mrazicí zóně neuchovávejte plechovky a lahve s nápoji obsahujícími oxid uhličitý nebo tekutiny, které mohou zmrznout. Plechovky nebo lahve mohou prasknout. Nebezpečí úrazu a poškození přístroje!
- ▶ Lahve, které umístíte do mrazicí zóny za účelem rychlého vychlazení, nejpozději za jednu hodinu opět vyjměte. Lahve mohou prasknout. Nebezpečí úrazu a poškození přístroje!
- ▶ Nedotýkejte se zmrazených potravin a kovových dílů mokřýma rukama. Ruce by mohly přimrznout. Nebezpečí úrazu!
- ▶ Nikdy nedávejte do úst kostky ledu nebo nanuky, zvláště vodové, přímo po vyjmutí z mrazicí zóny. Vlivem velmi nízké teploty by mohlo dojít k přimrznutí jazyka nebo rtů. Nebezpečí úrazu!

## Bezpečnostní pokyny a varovná upozornění

---

► Nezmrazujte znovu částečně nebo úplně rozmrazené potraviny. Spotřebujte je co nejrychleji, protože potraviny ztrácí nutriční hodnotu a kazí se. Rozmrazené potraviny můžete po uvaření nebo upečení opět zmrazit.

► Při požití dlouho skladovaných potravin hrozí nebezpečí otravy jídlem.

Doba uskladnění závisí na mnoha faktorech jako na stupni čerstvosti, jakosti potravin a na teplotě při skladování. Dbejte na datum trvanlivosti a pokyny pro uskladnění od výrobců potravin!

► Používejte výhradně originální příslušenství Miele. Pokud budou namontovány nebo vestavěny jiné díly, zaniká jakákoli záruka a/nebo ručení poskytované společností Miele.

## Čištění a ošetřování

- ▶ Neošetřujte těsnění dvířek oleji nebo tuky. V průběhu času by došlo ke zteření těsnění.
- ▶ Pára z parního čisticího zařízení se může dostat k součástem pod napětím a vyvolat zkrat. Na čištění a odmrazování přístroje nikdy nepoužívejte parní čisticí zařízení.
- ▶ Špičaté předměty nebo předměty s ostrými hranami poškodí chladicí systém a přístroj přestane fungovat. Proto takové předměty nepoužívejte na
  - odstraňování vrstev námrazy a ledu,
  - vyjímání přimrzlých misek na led a potravin.
- ▶ Na odmrazování do přístroje nikdy nedávejte elektrická topná zařízení nebo svíčky. Poškodily by se plasty.
- ▶ Nepoužívejte spreje na odmrazování nebo odmrazovače. Mohou vytvářet výbušné plyny, obsahovat rozpouštědla a hnací látky poškozující plasty nebo být zdraví škodlivé.

## Přeprava

- ▶ Přepravujte přístroj vždy ve vzpřímené poloze a v přepravním obalu, aby nedošlo ke škodám.
- ▶ Přepravujte přístroj s pomocníkem, protože je velmi těžký. Nebezpečí úrazu a poškození přístroje!

# Bezpečnostní pokyny a varovná upozornění

---

## Likvidace Vašeho starého přístroje

▶ Když budete likvidovat svůj starý přístroj, zničte případně zámek dvířek.

Zabráníte tím hrajícím si dětem, aby se v přístroji uzamkly a ohrozily svoje životy.

▶ Vystřikující chladivo může vést k poranění očí! Nepoškodte součásti chladicího okruhu např.

- propíchnutím kanálů chladiva ve výparníku,
- zalomením potrubí,
- odškrábáním povrchových vrstev.

## Symbol na kompresoru (podle modelu)

Toto upozornění má význam jen pro recyklaci. V normálním případě nehrozí žádné nebezpečí!



▶ Olej v kompresoru může být při požití a vniknutí do dýchacích cest smrtelně nebezpečný.

## Likvidace přepravního obalu

Obal chrání přístroj před poškozením během přepravy. Obalové materiály byly zvoleny s přihlédnutím k aspektům ochrany životního prostředí a k možností jejich likvidace, a jsou tedy recyklovatelné.

Vrácení obalů do materiálového cyklu šetří suroviny a snižuje množství odpadů. Váš specializovaný prodejce odebere obal zpět.

## Likvidace starého přístroje

Elektrické a elektronické přístroje často obsahují hodnotné materiály. Obsahují také určité látky, směsi a konstrukční součásti, které byly nutné pro jejich funkci a bezpečnost. V domovním odpadu a při neodborném nakládání mohou škodit lidskému zdraví a životnímu prostředí. Svůj starý přístroj proto v žádném případě nedávejte do domovního odpadu.

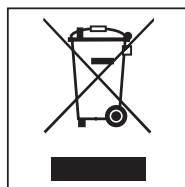

Místo toho využijte oficiální sběrná a vratná místa pro odevzdávání a užitkování elektrických a elektronických přístrojů zřízená obcemi, prodejci nebo společnostmi Miele. Podle zákona jste sami zodpovědní za vymazání případných osobních údajů na likvidovaném starém přístroji.

Dbejte na to, aby se až do odvozu k odborné, ekologické likvidaci nepoškodila potrubí Vašeho přístroje.

Tak je zajištěno, že chladivo obsažené v chladicím okruhu a olej nacházející se v kompresoru neuniknou do životního prostředí.

Postarejte se prosím o to, aby byl Váš starý přístroj až do odvozu bezpečně uložen tak, aby k němu neměly přístup děti. O tom Vás informuje tento návod k obsluze v kapitole "Bezpečnostní pokyny a varovná upozornění".

## Jak můžete šetřit energií?

	<b>normální spotřeba energie</b>	<b>zvýšená spotřeba energie</b>
<b>umístění/údržba</b>	Ve větraných místnostech.	V uzavřených, nevětraných místnostech.
	Chráněno před přímým slunečním zářením.	Při přímém slunečním záření.
	Ne vedle zdroje tepla (topné těleso, sporák).	Vedle zdroje tepla (topné těleso, sporák).
	Při ideální teplotě v místnosti kolem 20 °C.	Při vysoké teplotě v místnosti od 25 °C.
	Nepřikryvejte větrací a odvětrávací profily a pravidelně z nich odstraňujte prach.	Při přikrytých nebo zaprášených větracích a odvětrávacích profilech.
	Kompresor a kovovou mřížku (výměník tepla) na zadní straně přístroje nejméně jednou za rok očistěte od prachu.	Při usazeninách prachu na kompresoru a kovové mřížce (výměníku tepla).
<b>nastavení teploty</b>	chladičí zóna 4 až 5 °C	Čím nižší je nastavená teplota, tím vyšší je spotřeba energie!
	mrazicí zóna -18 °C	

## Jak můžete šetřit energii?

	<b>normální spotřeba energie</b>	<b>zvýšená spotřeba energie</b>
<b>používání</b>	Uspořádání zásuvek, odkládacích ploch a přihrádek jako ve stavu při expedici od výrobce.	
	Dvířka přístroje otvírejte jen v případě potřeby a na co nejkratší dobu. Potraviny ukládejte dobře roztríděné.	Časté otvírání dvířek přístroje na dlouhou dobu znamená ztrátu chladu a dovnitř proudící teplý vzduch z místnosti. Přístroj chladí na nižší teplotu a prodlužuje se doba chodu kompresoru.
	Na nákup si s sebou vezměte chladicí tašku a potraviny rychle uložte do přístroje. Vytažené potraviny co nejrychleji opět uložte, než se příliš zahřejí. Teplá jídla a nápoje nechte nejprve vychladnout mimo přístroj.	Teplá jídla a potraviny zahřáté na venkovní teplotu vnášejí do přístroje teplo. Přístroj chladí na nižší teplotu a prodlužuje se doba chodu kompresoru.
	Potraviny ukládat dobře zabalené nebo dobře přikryté.	Vypařování a kondenzace kapalin v chladicí zóně způsobuje ztráty chladicího výkonu.
	Uložení zmrazených potravin do chladicí zóny pro zmrazení.	
	Nepřepĺnujte přihrádky, aby mohl cirkulovat vzduch.	Zhoršené proudění vzduchu způsobuje ztráty chladicího výkonu.

# Popis přístroje

## Ovládací panel

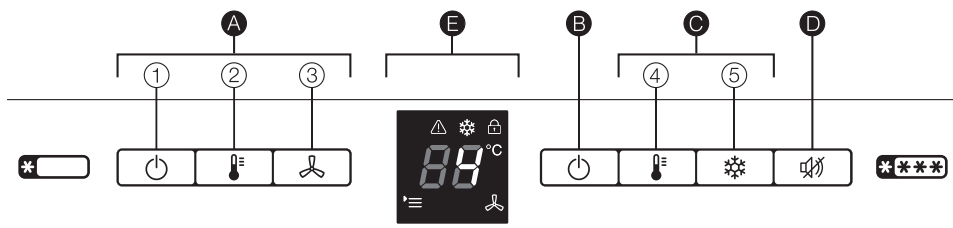

### A ovládací prvky chladicí zóny

- ① tlačítko zap./vyp. chladicí zóny
- ② tlačítko pro nastavení teploty
- ③ tlačítko DynaCool (automatické rozložení teploty)

### B hlavní tlačítko zap./vyp. celého přístroje

### C ovládací prvky mrazicí zóny

- ④ tlačítko pro nastavení teploty
- ⑤ tlačítko supermrazení

### D tlačítko pro vypnutí varovného tónu

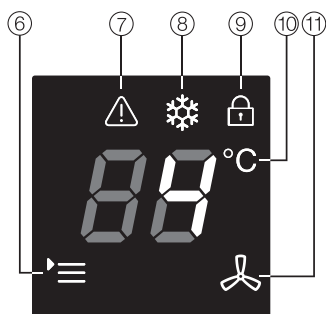

### E displej

- ⑥ symbol menu (nastavovací režim: zapnutí/vypnutí zablokování)
- ⑦ symbol alarmu
- ⑧ symbol supermrazení
- ⑨ symbol zablokování
- ⑩ ukazatel teploty
- ⑪ symbol DynaCool



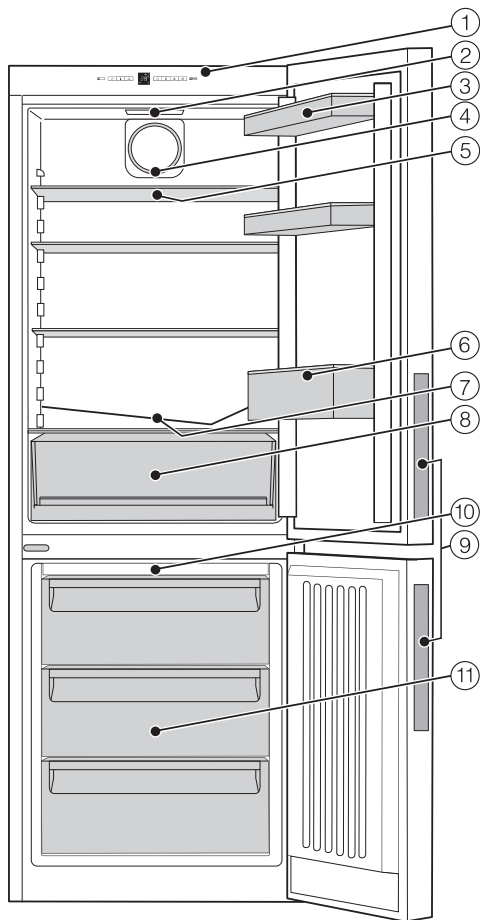

- ① ovládací panel s displejem
- ② vnitřní osvětlení
- ③ úložná police
- ④ ventilátor
- ⑤ odkládací plocha
- ⑥ přihrádka na lahve s držákem lahví
- ⑦ žlábek a otvor na odvádění vody z odmrazování
- ⑧ zásuvka na ovoce a zeleninu, jednodílná
- ⑨ úchyty
- ⑩ modul NoFrost
- ⑪ mrazicí zásuvky

Pro snadnější umístění přístroje se na jeho zadní straně nachází nahoře přepravní úchyty a dole přepravní ližiny.

Na tomto obrázku je příklad modelu přístroje.

# Příslušenství

## Dodávané příslušenství

### Držák lahví

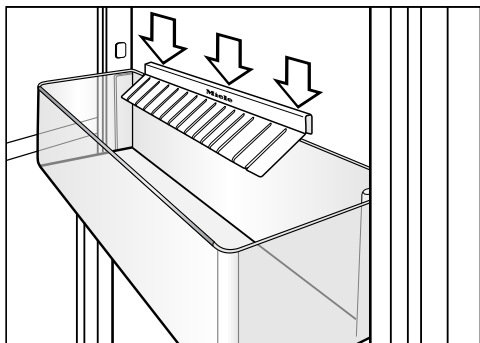

Lamely držáku lahví vyčnívají do přihrádky na lahve a lahve tak lépe drží při otvírání a zavírání dvířek přístroje.

### Miska na led

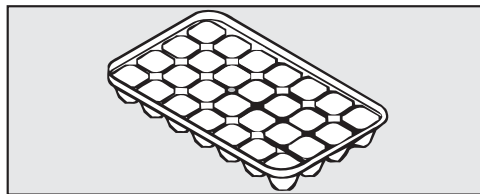

### Přihrádka na vajíčka

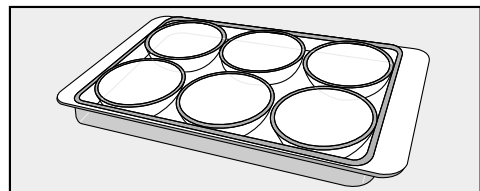

## Příslušenství k dokoupení

V sortimentu Miele je k dostání účelné příslušenství a čisticí a ošetrovací prostředky sladěné s přístrojem.

Příslušenství k dokoupení si můžete objednat v internetovém obchodu Miele. Tyto výrobky obdržíte také prostřednictvím servisní služby Miele (viz konec tohoto návodu k obsluze) a u Vašeho specializovaného prodejce Miele.

### Držák lahví

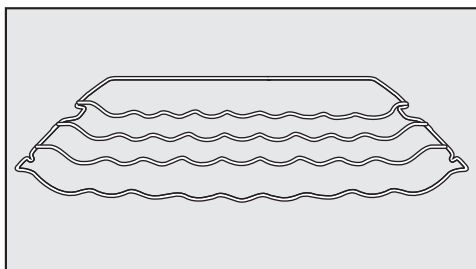

S držákem lahví můžete v chladicí zóně uskladnit lahve ve vodorovné poloze a tím šetřit místo.

Držák lahví můžete do chladicí zóny umístit různě.

## **Pachový filtr s držákem KKF-FF (Active AirClean)**

Pachový filtr neutralizuje nepříjemné zápachy v chladicí zóně a zajišťuje tak lepší jakost vzduchu.

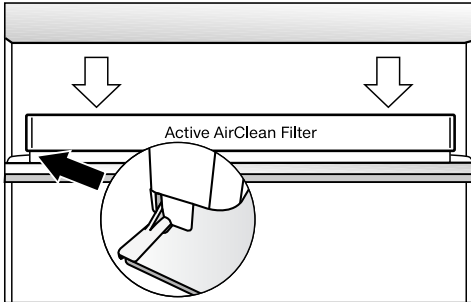

Držák pachového filtru se nasazuje na zadní ochrannou lištu odkládací plochy a lze ho libovolně přemístit.

## **Výměnný pachový filtr KKF-RF (Active AirClean)**

K dostání jsou vhodné výměnné filtry do držáku (Active AirClean). Doporučuje se jednou za 6 měsíců provést výměnu pachových filtrů.

## **Univerzální utěrka z mikrovlákna**

Utěrka z mikrovlákna pomáhá při odstraňování otisků prstů a mírných znečištění na nerezových čelech, panelech přístrojů, oknech, nábytku, oknech aut atd.

# Zapnutí a vypnutí přístroje

---

## Před prvním použitím

### Obalový materiál

- Odstraňte všechny obalový materiál z vnitřního prostoru.

### Ochranná fólie

Boční stěny případně také dvířka přístroje jsou opatřeny ochrannou fólií, která slouží jako přepravní ochrana.

- Ochrannou fólii odstraňte až po umístění přístroje.

### Čištění

V této souvislosti dbejte prosím bezpodmínečně příslušných pokynů v kapitole "Čištění a ošetřování".

- Čistěte vnitřek skříně a příslušenství.

## Zapnutí přístroje

Aby byla teplota dostatečně nízká, nechte mrazicí zónu před prvním vložením potravin asi 4 hodiny předchládit.

Potravinu dávejte do mrazicí zóny až poté, co teplota dostatečně klesne (min. -18 °C).

Pravým hlavním tlačítkem zap./vyp. můžete zapnout mrazicí i chladicí zónu současně.

Kompresor se může zapnout se zpožděním až 8 minut v důsledku zabudovaného zpoždění zapnutí. Toto zpoždění prodlužuje životnost kompresoru.

- Stiskněte pravé hlavní tlačítko zap./vyp.  pro zapnutí mrazicí zóny a chladicí zóny.

Přístroj začne chladit a na ukazateli teploty se zobrazuje přednastavená teplota v mrazicí zóně. Při otevřených dvířkách přístroje svítí vnitřní osvětlení chladicí zóny.

## Vypnutí přístroje

- Tiskněte pravé hlavní tlačítko zap./vyp.  pro vypnutí mrazicí zóny a chladicí zóny tak dlouho, dokud nezhasne displej.

Chladicí i mrazicí zóna jsou vypnuté. Pokud to není možné, je zapnuté blokování (viz "Provedení dalších nastavení – Vypnutí zablokování").

Vypne se vnitřní osvětlení chladicí zóny a je vypnuté chlazení.

## Vypnutí chladicí zóny zvlášť

Chladicí zónu můžete vypnout zvlášť, zatímco mrazicí zóna zůstane nadále zapnutá. To se například nabízí pro dobu dovolené.

Když se na ukazateli teploty zobrazuje teplota chladicí zóny, můžete chladicí zónu vypnout zvlášť.

- Tiskněte levé tlačítko zap./vyp.  pro vypnutí chladicí zóny tak dlouho, dokud nezhasne displej.

Vnitřní osvětlení a ukazatel teploty pro chladicí zónu zhasnou. Chladicí zóna je vypnutá. Na ukazateli teploty se objeví teplota mrazicí zóny.

## Opětovné zapnutí chladicí zóny

Chladicí zónu pak lze znovu zapnout zvlášť.

- Stiskněte dvakrát levé tlačítko zap./vyp.  pro zapnutí chladicí zóny.

Svítil ukazatel teploty pro chladicí zónu. Chladicí zóna začne chladit a při otevřených dvířkách se rozsvítí vnitřní osvětlení.

## Při delší nepřítomnosti

 Pokud přístroj při delší nepřítomnosti vypnete, ale nevyčistíte, hrozí v zavřeném stavu nebezpečí vytváření plísni. Přístroj bezpodmínečně vyčistěte.

Jestliže přístroj nebudete delší dobu používat, tak

- přístroj vypněte,
- vytáhněte síťovou zástrčku nebo vypněte jistič domovní instalace,
- vyčistěte přístroj a
- nechte přístroj otevřený, aby dostatečně větral a nevytvářely se zápachy.

# Správná teplota

---

Správné nastavení teploty je pro skladování potravin velmi důležité. Vinou mikroorganismů se potraviny velmi rychle kazí, čemuž lze zabránit resp. což lze oddálit správnou teplotou při skladování. Teplota ovlivňuje rychlost růstu mikroorganismů. S klesající teplotou se tyto postupy zpomalují.

Teplota v přístroji se zvyšuje tím víc,

- čím častěji a na delší dobu se otvírají dvířka přístroje,
- čím více potravin se uloží,
- čím teplejší jsou čerstvě vložené potraviny,
- čím vyšší je teplota okolí přístroje. Přístroj je koncipován pro určitou klimatickou třídu (rozsah teplot v místnosti), jejíž meze musí být dodrženy.

## . . . v chladicí zóně

V chladicí zóně doporučujeme teplotu chlazení **4 °C**.

## . . . v mrazicí zóně

Pro zmrazení čerstvých potravin a dlouhodobé skladování potravin je nutná teplota **-18 °C**. Při této teplotě se do velké míry zastaví růst mikroorganismů. Jakmile teplota vzroste nad **-10 °C**, začne rozklad způsobený mikroorganismy, potraviny mají kratší trvanlivost. Z tohoto důvodu se smí částečně nebo úplně rozmrazené potraviny znovu zmrazovat teprve poté, co byly zpracovány (vařením nebo pečením). Vysokými teplotami se usmrtí většina mikroorganismů.

## ukazatel teploty

Na ukazateli teploty se při normálním provozu zobrazuje buď **požadovaná teplota chladicí zóny**, nebo **požadovaná teplota mrazicí zóny**.

**Tip:** Na druhou teplotu můžete vždy přejít tak, že stisknete tlačítko pro nastavení teploty  požadované chladicí zóny.

Když se nastavuje druhá teplota, **bliká zobrazená teplota**.

**Bliká požadovaná teplota na ukazateli teploty mrazicí zóny a symbol alarmu .**

- Teplota není v možném rozsahu zobrazení teploty.
- Jako upozornění na ztrátu chladu, když teplota stoupne o několik stupňů. Současně zazní varovný tón.

Tato krátkodobá ztráta chladu není na závadu, když vznikne z těchto důvodů:

- Byla delší dobu otevřená dvířka přístroje, např. pro vyjmutí nebo uložení většího množství potravin,
- Zmrazovali jste čerstvé potraviny.

Pokud byla teplota delší dobu vyšší než  $-18\text{ °C}$ , zkontrolujte, zda nejsou zmrazené potraviny částečně nebo úplně rozmrazené. V tomto případě tyto potraviny co nejdříve spotřebujte!

# Správná teplota

---

## Nastavení teploty v chladicí/ mrazicí zóně

Teplotu lze nastavit:

- v chladicí zóně od 3 °C do 9 °C.
- v mrazicí zóně od -16 °C do -26 °C.

Teploty pro chladicí a mrazicí zónu můžete nastavit příslušným tlačítkem pro nastavení teploty .

- Stiskněte tlačítko pro nastavení teploty  tolikrát, až se bude na ukazateli teploty zobrazovat požadovaná teplota.

Při prvním stisknutí bliká naposledy nastavená hodnota teploty.

Pak se hodnota teploty průběžně mění; po dosažení nejvyššího nastavení se opět začíná nejnižším nastavením.

Nově zvolená hodnota teploty se po krátké chvíli automaticky převezme a objeví se na ukazateli teploty.

Svítil nastavená teplota chladicí zóny. Nastavená teplota mrazicí zóny bliká tak dlouho, dokud jí není dosaženo.

Teplota v přístroji se nyní pomalu nastavuje na nově zvolenou hodnotu.

**Tip:** Pokud změníte nastavení teploty, zkontrolujte ukazatel teploty při **méně naplněném přístroji asi po 6 hodinách a při plném přístroji asi po 24 hodinách**. Teprve po této době se nastaví skutečná teplota.

- Pokud by byla teplota po této době příliš vysoká nebo příliš nízká, nastavte ji znovu.



# Použití funkcí supermrazení a DynaCool

## Funkce supermrazení

Pro optimální zmrazení potravin musíte před zmrazováním čerstvých potravin zapnout funkci supermrazení.

Tím dosáhnete rychlého promrznutí potravin a zůstane tak zachována jejich nutriční hodnota, vitaminy, vzhled a chuť.

### Výjimky:

- Když ukládáte již zmrazené potraviny.
- Když denně ukládáte jen do 2 kg potravin.

Když se na ukazateli teploty zobrazuje teplota v mrazicí zóně, můžete zapnout funkci supermrazení.

## Zapnutí funkce supermrazení

Funkci supermrazení musíte zapnout **6 hodin před vložením** potravin ke zmrazení. Má-li být využita **maximální mrazicí kapacita, musíte funkci supermrazení zapnout 24 hodin předem!**

Kompresor se může zapnout se zpožděním až 8 minut v důsledku zabudovaného zpoždění zapnutí. Toto zpoždění prodlužuje životnost kompresoru.

- Krátce stiskněte tlačítko supermrazení ❄️.

Svíí symbol supermrazení ❄️. Teplota v mrazicí zóně klesá, protože přístroj pracuje s nejvyšším možným chladicím výkonem.

## Vypnutí funkce supermrazení

Funkce supermrazení se asi po 65 hodinách automaticky vypne. Symbol supermrazení ❄️ zhasne a přístroj pracuje opět s normálním chladicím výkonem.

Pro úsporu energie můžete funkci supermrazení vypnout předčasně sami.

- Stiskněte tlačítko supermrazení ❄️, aby zhasl symbol ❄️.

Chlazení přístroje pracuje opět s normálním výkonem.

# Použití funkcí supermrazení a DynaCool

## Funkce DynaCool

Bez dynamického chlazení (DynaCool) vznikají v chladicí zóně oblasti rozdílného chladu v důsledku přirozené cirkulace vzduchu (studený, těžký vzduch klesá do spodní oblasti). Tyto oblasti chladu se mají odpovídajícím způsobem využívat při ukládání potravin (viz kapitola "Skladování potravin v chladicí zóně").

Když ovšem někdy chcete uložit velké množství potravin stejného druhu (např. na párty), můžete dynamickým chlazením dosáhnout poměrně rovnoměrného rozložení teploty na všech odkládacích plochách, takže jsou všechny potraviny v chladicí zóně chlazeny přibližně stejně silně. Hodnotu teploty lze nadále nastavovat.

Dynamické chlazení byste kromě toho měli zapnout při

- vysoké teplotě v místnosti (asi od 30 °C) a
- vysoké vlhkosti vzduchu (jako např. v letních dnech).

Když se na ukazateli teploty zobrazuje teplota v chladicí zóně, můžete zapnout funkci DynaCool.

## Zapnutí dynamického chlazení

- Krátce stiskněte tlačítko DynaCool .

Svíí symbol DynaCool . Ventilátor se zapne automaticky.

## Vypnutí dynamického chlazení

Protože se při dynamickém chlazení trochu zvýší spotřeba energie, měli byste dynamické chlazení za normálních podmínek opět vypnout.

- Stiskněte tlačítko DynaCool , aby zhasnul symbol DynaCool .

Pro úsporu energie se při otevřených dvířkách dočasně automaticky vypne ventilátor.

Přístroj je vybavený varovným systémem, aby teplota v mrazicí zóně nepozorovaně nevzrostla a aby se zabránilo ztrátě energie při otevřených dvířkách přístroje.

## Teplotní alarm

Jestliže se teplota mrazení dostane do oblasti příliš vysokých teplot, bliká spodní ukazatel teploty a symbol alarmu . Navíc zazní varovný tón.

Kdy přístroj teplotní rozsah rozpozná jako rozsah příliš vysokých teplot, závisí na nastavené teplotě.

Akustický a optický signál následuje například, tehdy,

- jestliže zapnete přístroj, když se teplota v některé teplotní zóně příliš liší od nastavené teploty,
- když se do přístroje při přerovnávání a vyjímání zmrazených potravin dostane příliš mnoho teplého vzduchu z místnosti,
- když zmrazujete větší množství potravin,
- když zmrazujete teplé čerstvé potraviny,
- po výpadku sítě,
- když je přístroj vadný.

Jakmile skončí stav alarmu, utichne varovný tón, opět trvale svítí ukazatel teploty a zhasne symbol alarmu .

 Pokud byla teplota delší dobu vyšší než  $-18\text{ }^{\circ}\text{C}$ , zkontrolujte, zda nejsou zmrazené potraviny částečně nebo úplně rozmrazené.

V takovém případě tyto potraviny co nejrychleji spotřebujte nebo je před opětovným zmrazením dále zpracujte (vařením nebo pečením)!

## Alarm dvířek

Když jsou dvířka přístroje otevřená déle než asi 60 sekund, zazní varovný tón.

Jakmile dvířka přístroje zavřete, varovný tón utichne.

## Předčasné vypnutí varovného tónu

Kdyby Vás varovný tón rušil, můžete ho předčasně vypnout.

- Stiskněte tlačítko pro vypnutí varovného tónu .

Varovný tón utichne.

Při teplotním alarmu symbol alarmu  nadále svítí, dokud neskončí stav alarmu.

# Provedení dalších nastavení

## Nastavovací mód

V nastavovacím módu můžete na přístroji provádět určitá nastavení.

Zapnutí/vypnutí zablokování	ε
Nastavení režimu sabat	5

Nastavovací mód je na displeji indikován symbolem menu  $\equiv$ .

Jak se dostanete do nastavovacího módu a jak změníte nastavení, je popsáno v následujícím.

### Zapnutí/vypnutí zablokování

Zablokováním můžete přístroj zajistit před nechtěným vypnutím.

#### – Zapnutí zablokování

- Asi 5 sekund tiskněte tlačítko supermrazení  $\otimes$ .

Svítlí symbol menu  $\equiv$  a na displeji bliká 5.

Nyní je aktivovaný nastavovací mód.

- Stiskněte tlačítko pro nastavení teploty  $\text{f}^{\circ}$  mrazicí zóny a na displeji bude blikat ε.
- Pro vyvolání funkce zablokování krátce stiskněte tlačítko supermrazení  $\otimes$ .

Na displeji se objeví ε?.

- Pro zapnutí zablokování krátce stiskněte tlačítko supermrazení  $\otimes$ .

Svítlí symbol zablokování  $\text{f}^{\circ}$ .

- Pro opuštění nastavovacího módu stiskněte hlavní tlačítko zap./vyp.  $\text{p}$  mrazicí zóny.

Na displeji se zobrazí teplota.

#### – Vypnutí zablokování

- Asi 5 sekund tiskněte tlačítko supermrazení  $\otimes$ .

Svítlí symbol zablokování  $\text{f}^{\circ}$  a symbol menu  $\equiv$ , na displeji bliká 5.

Nyní je aktivovaný nastavovací mód.

- Stiskněte tlačítko pro nastavení teploty  $\text{f}^{\circ}$  mrazicí zóny a na displeji bude blikat ε.
- Pro vyvolání funkce zablokování krátce stiskněte tlačítko supermrazení  $\otimes$ .

Na displeji se objeví ε?.

- Pro vypnutí zablokování krátce stiskněte tlačítko supermrazení  $\otimes$ .

Symbol zablokování  $\text{f}^{\circ}$  zhasne.

- Pro opuštění nastavovacího módu stiskněte hlavní tlačítko zap./vyp.  $\text{p}$  mrazicí zóny.

Na displeji se zobrazí teplota.

## Nastavení režimu sabat

 Po výpadku sítě pracuje přístroj dále v režimu sabat.

Zkontrolujte jakost potravin. Částečně rozmrazené potraviny nekonzumujte.

Pro podporu náboženských zvyklostí má přístroj režim sabat.

Vypíná se

- vnitřní osvětlení při otevřených dvířkách přístroje,
- všechny akustické a optické signály,
- ukazatel teploty,
- supermrazení a funkce DynaCool (pokud byla předtím zapnutá).

Zvolit lze tlačítko supermrazení  pro vypnutí režimu sabat.

Funkce režim sabat se asi po 120 hodinách automaticky vypne.

Dbejte na to, aby byla pevně zavřená dvířka přístroje, protože jsou vypnutá optická a akustická varování.

## – Nastavení režimu sabat

- Asi 5 sekund stiskněte tlačítko supermrazení .

Svítil symbol menu  a na displeji bliká 5.

Nyní je aktivovaný nastavovací mód.

- Pro vyvolání funkce režim sabat krátce stiskněte tlačítko supermrazení .

Na displeji se objeví 51.

- Pro potvrzení nastavení stiskněte krátce tlačítko supermrazení .

Režim sabat je zapnutý.

- Pro opuštění nastavovacího módu stiskněte hlavní tlačítko zap./vyp. .

## – Zrušení nastavení režimu sabat

- Pro vyvolání funkce režim sabat stiskněte dvakrát krátce tlačítko supermrazení .

Svítil symbol menu  a na displeji bliká 5.

Nyní je aktivovaný nastavovací mód.

- Pro opuštění nastavovacího módu stiskněte hlavní tlačítko zap./vyp. .

Režim sabat je vypnutý.

# Skladování potravin v chladicí zóně

## Nebezpečí výbuchu!

Neukládejte v přístroji výbušné látky a výrobky s hořlavými hnacími plyny (např. spreje v plechovce).

## Pokud v přístroji nebo v dvířkách

přístroje skladujete potraviny obsahující tuk nebo olej, mohou v plastu vzniknout trhliny a plast může popraskat nebo se roztrhnout.

Dbejte na to, aby se případně vytékající tuk nebo olej nedotýkal plastových dílů přístroje.

## Různé oblasti chlazení

Na základě přirozené cirkulace vzduchu se v chladicí zóně vytvoří různé teplotní oblasti.

Studený, těžký vzduch klesá do spodní části chladicí zóny. Zóny různého chladu využijte při ukládání potravin!

Neukládejte potraviny těsně vedle sebe, aby mohl cirkulovat vzduch.

Nezakrývejte ventilátor na zadní stěně – to je důležité pro chladicí výkon!

Potraviny se nesmí dotýkat zadní stěny chladicí zóny. Mohly by k ní přimrznout.

Tento přístroj má funkci dynamického chlazení, při níž se při běžícím ventilátoru nastaví rovnoměrná teplota. Oblasti rozdílného chladu jsou tak méně výrazné.

## Nejteplejší oblast

Nejteplejší oblast v chladicí zóně je úplně nahoře v přední části a v dvířkách přístroje. Tuto oblast používejte například k uskladnění másla, aby zůstalo roztíratelné, a sýru, aby si uchoval aroma.

## Nejchladnější oblast

Nejchladnější oblast v chladicí zóně je přímo nad přihrádkou na ovoce a zeleninu a u zadní stěny.

Používejte tyto oblasti pro všechny choulostivé a snadno se kazící potraviny jako například:

- ryby, maso, drůbež,
- uzeniny, hotové pokrmy,
- vaječná nebo smetanová jídla a pečivo,
- čerstvé těsto, těsto na moučníky, pizzu, quiche,
- sýry a jiné výrobky ze syrového mléka,
- zpracovanou zeleninu zabalenou ve fólii a obecně všechny čerstvé potraviny, jejichž datum minimální trvanlivosti je udáváno pro teplotu uskladnění nejméně 4 °C.

## Nevhodné pro chladicí zónu

Ne všechny potraviny jsou vhodné pro skladování při teplotách pod 5°C, protože jsou citlivé na chlad. Podle potravin se při uskladnění v příliš velkém chladu může změnit její vzhled, konzistence, chuť a/nebo obsah vitamínů.

K těmto na chlad citlivým potravinám patří mezi jinými:

- ananas, avokádo, banány, granátová jablka, mango, melouny, papája, mučenka jedlá, citrusy (jako citrony, pomeranče, mandarinky, grapefruity),
- ovoce, které má dozrát,
- baklažány, okurky, brambory, paprika, rajčata, cukety,
- tvrdý sýr (např. parmazán).

## Na co byste měli dbát již při nákupu potravin

Nejdůležitějším předpokladem dlouhé doby skladování je čerstvost potravin v okamžiku ukládání. Tato výchozí čerstvost má pro dobu skladování rozhodující význam.

Dbejte také na datum trvanlivosti a správnou teplotu při skladování.

Chladicí řetězec by pokud možno neměl být přerušen, například když potraviny přepravujete v teplém autě.

**Tip:** Vezměte si s sebou na nákup chladicí tašku a pak potraviny rychle uložte v přístroji.

## Správné skladování potravin

Potraviny uchovávejte v chladicí zóně **zabalené nebo dobře přikryté**. Tak zabráníte přijímání cizích zápachů, vysychání potravin a přenosu případně přítomných choroboplodných zárodků. To je nutno respektovat zvláště při skladování potravin zvířecího původu.

Při správném nastavení teploty a odpovídající hygieně se může značně prodloužit trvanlivost potravin.

### Ovoce a zelenina

Ovoce a zelenina se ovšem mohou uchovávat nezabalené v zásuvkách na ovoce a zeleninu.

### Potraviny bohaté na bílkoviny

Uvědomte si, že se potraviny bohaté na bílkoviny rychleji kazí. To znamená, že se například měkkýši a korýši kazí rychleji než ryby a ryby se kazí rychleji než maso.

# Uspořádání vnitřního prostoru chladicí zóny

## Přemístění úložné police / přihrádky na lahve

Nebezpečí úrazu!

Úložné police / přihrádky na lahve v dvířkách přístroje přemísťujte jen v nenaplněném stavu.

- Posuňte úložnou polici / přihrádku na lahve nahoru a vyjměte ji dopředu.
- Úložnou přihrádku / polici na lahve opět nasadte na libovolné místě. Dbejte na to, aby byla správně a pevně zatlačena na výstupky.

## Přemístění odkládacích ploch

Odkládací plochy jsou zarážkami zajištěny proti neúmyslnému vytažení.

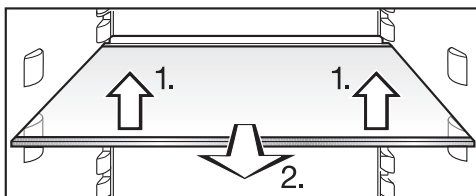

- Odkládací plochy lze přemístit podle výšky chlazených potravin: vpředu je pozvedněte a vyjměte je.

Dorazový okraj na zadní ochranné liště musí směřovat nahoru, aby se potraviny nedotýkaly zadní stěny a nepřimrzly.

- Pak je zasuňte do požadované úrovně.

## Přesunutí nebo vyjmutí držáku lahví

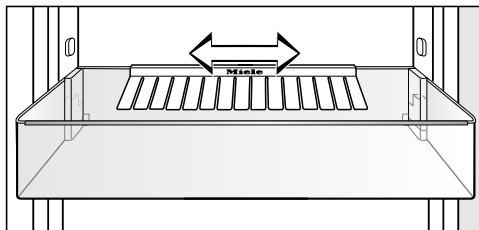

Držák lahví můžete posunout doprava nebo doleva. Tím vznikne více místa na kartony s nápoji.

Držák lahví lze vyjmout (např. na vyčištění):

- Za tím účelem vytáhněte držák lahví ze zadní hrany přihrádky na lahve.

Po vyčištění můžete držák lahví opět nasadit.



# Uspořádání vnitřního prostoru chladicí zóny

## Přemístění držáku lahví

Držák lahví je k dostání jako příslušenství k dokoupení (viz "Příslušenství – Příslušenství k dokoupení").

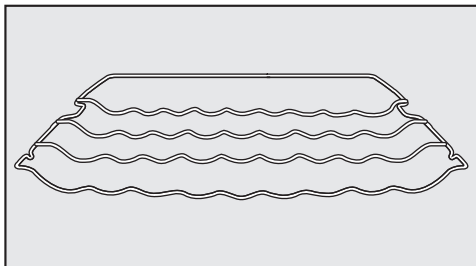

Držák lahví můžete v přístroji umístit různě.

- Držák lahví vpředu mírně zvedněte, povytáhněte dopředu, vybráním zvedněte nad úchyty a přemístěte nahoru nebo dolů.

Zadní doraz musí směřovat nahoru, aby se lahve nedotýkaly zadní stěny.

Držák lahví je zarážkami zajištěný proti neúmyslnému vytažení.

## Přemístění pachového filtru

Pachový filtr s držákem KKF-FF (Active AirClean) je k dostání jako příslušenství k dokoupení (viz "Příslušenství – Příslušenství k dokoupení").

Při silně páchnoucích potravinách (nap. silně kořeněném sýru) dbejte následujícího:

- Nasadíte držák s pachovými filtry na odkládací plochu, na níž budou uloženy tyto potraviny.
- Vyměňte pachové filtry podle potřeby dříve.
- Nasadíte do přístroje další pachové filtry (s držákem) (viz "Příslušenství – Příslušenství k dokoupení").

Držák pachových filtrů je usazený na zadní ochranné liště odkládací plochy.

- Pro přemístění pachového filtru stáhněte držák na pachové filtry nahoru z ochranné lišty.

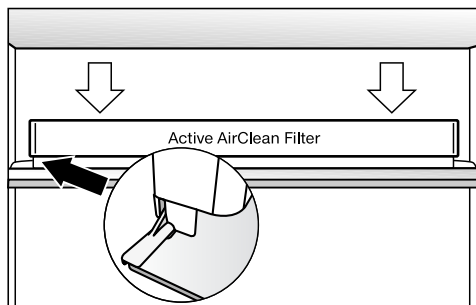

- Nasadíte ho na ochrannou lištu požadované odkládací plochy.

# Zmrazování a uchovávání

## Mrazicí kapacita

Aby potraviny co nejdříve zmrzly v celém objemu, nesmí být překročena mrazicí kapacita. Maximální množství potravin, které můžete zmrazit během 24 hodin, najdete na typovém štítku jako "mrazicí kapacita ...kg/24 h".

Mrazicí kapacita uvedená na typovém štítku byla zjištěna podle normy DIN EN ISO 15502.

## Co se stane při zmrazení čerstvých potravin?

Čerstvé potraviny musí co nejrychleji promrznout, aby zůstala zachována jejich nutriční hodnota, vitaminy, vzhled a chuť.

Čím pomaleji se potraviny zmrazují, tím více tekutiny unikne z každé buňky do mezibuněčných prostorů. Buňky se stáhnou. Při rozmrazování se do buněk vrátí jen část tekutiny, která z nich předtím unikla. Prakticky to znamená, že potravina ztratí větší množství šťávy. To poznáte podle toho, že se při rozmrazování kolem potraviny vytvoří velká louže vody.

Jestliže byla potravina zmrazena rychle, má buněčná tekutina málo času na únik z buněk do mezibuněčných prostorů. Buňky se stahují mnohem méně. Při rozmrazování se může toto jen malé množství tekutiny, které uniklo do mezibuněčných prostorů, vrátit do buněk, takže je ztráta šťávy jen velmi malá. Vytvoří se jen malá louže vody!

## Uchovávání hotových hluboce zmrazených jídel

Kdybyste chtěli uložit hotové hluboce zmrazené jídlo, zkontrolujte již při nákupu v obchodě

- obal, zda není poškozený,
- datum trvanlivosti a
- teplotu mrazicí zóny v prodejním mrazáku. Je-li teplota mrazicí zóny vyšší než  $-18\text{ }^{\circ}\text{C}$ , tak se zkrátí trvanlivost hluboce zmrazeného jídla.

- Hluboce zmrazená jídla nakupujte úplně nakonec a přepravujte je zabalená v novinovém papíru nebo v chladicí tašce.
- Hluboce zmrazené jídlo dejte doma ihned do přístroje.

 Úplně nebo částečně rozmrazené potraviny znovu nezmrazujte. Zmrazit znovu je můžete až poté, co je zpracujete (vařením nebo pečením).

## Jak potraviny zmrazíte sami

Zmrazujte jen čerstvé a bezvadné potraviny!

### Na co dbát před zmrazením

- Potraviny **vhodné ke zmrazení**: čerstvé maso, drůbež, zvěřina, ryby, zelenina, bylinky, syrové ovoce, mléčné výrobky, pečivo, zbytky jídel, vaječný žloutek a bílek a mnoho hotových jídel.
- Potraviny **nevhodné ke zmrazení**: hroznové víno, listový salát, ředkvičky, ředkve, kyselá smetana, majonéza, celá vejce ve skořápce, cibule, celá čerstvá jablka a hrušky.
- Aby se uchovala barva, chuť, aroma a vitamin C, měla by se zelenina před zmrazením spařit. Ponořte zeleninu po porcích na 2–3 minuty do vařící vody. Potom zeleninu vyjměte a rychle ji zchladte ve studené vodě. Nechte zeleninu odkapat.
- Libové maso je ke zmrazení vhodnější než maso tučné a lze je podstatně déle skladovat.
- Mezi nařezané plátky kotlet, steaků, řízků atd. vložte fólii z umělé hmoty. Zabráníte tak přimrznutí plátků k sobě.
- Surové potraviny a spařenou zeleninu před zmrazením nesolte a nekořeňte, jídla osolte a okořeňte jen lehce. Mnohé koření mění při zmrazení intenzitu své chuti.

- Teplá jídla a nápoje nechte nejprve vychladnout mimo přístroj, aby nedošlo k částečnému rozmrazení již zmrazených potravin a ke zvýšení spotřeby elektrické energie.

### Balení mrazených potravin

- Zmrazujte po porcích.

#### – Vhodný obal

- plastové fólie
- hadicové fólie z polyetylenu
- hliníkové fólie
- mrazicí krabičky

#### – Nevhodný obal

- balicí papír
- pergamenový papír
- celofán
- sáčky na odpadky
- upotřebené nákupní sáčky

- Z obalu vytlačte vzduch.

- Utěsněte obal pomocí

- gumiček
- plastových svorek
- nití nebo
- chladu odolných lepicích pásek.

**Tip:** Sáčky a hadicové fólie z polyetylenu můžete rovněž svařit svařovacím přístrojem na fólie.

- Na obal napište jeho obsah a datum zmrazení.

# Zmrazování a uchovávání

## Před vložením

- Při větším množství než 2 kg čerstvých potravin zapněte nějakou dobu před jejich uložením funkci supermrazení (viz "Použití funkce supermrazení a DynaCool – Funkce supermrazení").

Již uložené zmrazené potraviny tak získají rezervu chladu.

## Vložení

 Musíte dodržovat maximální množství naplnění 25 kg každé mrazicí zásuvky.

Potraviny k zmrazování se nesmí dotýkat již zmrazených potravin, aby je částečně nerozmrazily.

- Vkládejte jen suché obaly, abyste zabránili jejich přimrznutí.

## - malé množství potravin ke zmrazení

Nechte potraviny zmrazit v horních mrazicích zásuvkách.

- Rozprostřete potraviny určené ke zmrazení do široka na dně mrazicí zásuvky, aby co nejrychleji promrzly.

## - maximální množství potravin ke zmrazení (viz typový štítek)

Štěrbiny ventilátoru na zadní stěně mrazicí zóny udržujte stále volné. Když jsou štěrbiny ventilátoru zastavěné, snižuje se chladicí výkon a roste spotřeba energie.

Potraviny ke zmrazení položte na skleněnou desku tak, aby nebyly zakryté štěrbiny ventilátoru.

Když vyjímáte mrazicí zásuvky, uvědomte si prosím, že nejspodnější mrazicí zásuvka musí vždy zůstat v přístroji.

- Vyjměte horní mrazicí zásuvky.
- Rozprostřete potraviny určené ke zmrazení do široka na horní skleněné desky, aby co nejrychleji promrzly.

## Po zmrazení:

- Uložte zmrazené potraviny do mrazicí zásuvky a opět ji zasuňte.

## Doba skladování zmrazených potravin

Skladovatelnost potravin se velmi liší i při dodržení předepsané teploty  $-18^{\circ}\text{C}$ . I ve zmrazených výrobcích probíhají velice zpomalené rozkladné procesy. Vzdušným kyslíkem může například žluknout tuk. Proto je možné skladovat libové maso přibližně dvakrát déle než tučné maso.

Uvedené doby skladování jsou orientační hodnoty pro různé skupiny potravin v mrazicí zóně.

skupina potravin	doba skladování (měsíce)
zmrzlina	2 až 6
chléb, pečivo	2 až 6
sýr	2 až 4
tučná ryba	1 až 2
libová ryba	1 až 5
uzeniny, šunka	1 až 3
zvěřina, vepřové	1 až 12
drůbež, hovězí	2 až 10
zelenina, ovoce	6 až 18
bylinky	6 až 10

U běžných hluboce zmrazených výrobků je rozhodující doba skladování uvedená na obalu.

## Rozmrazování potravin

Zmrazené potraviny můžete rozmrazit

- v mikrovlnné troubě,
- v pečicí troubě při provozním způsobu "horký vzduch" nebo "rozmrazování",
- při pokojové teplotě,
- v chladicí zóně (odevzdaný chlad se využije k chlazení potravin),
- v parní troubě.

**Tenké plátky masa a ryby** můžete dát částečně rozmrazené na horkou pánev.

**Kusy masa a ryby** (např. sekanou, kuře, rybí filé) rozmrazujte tak, aby nebyly ve styku s jinými potravinami. Vodu z rozmrazování zachyťte a svědomitě zlikvidujte.

**Ovoce** můžete rozmrazovat při pokojové teplotě jak v obalu, tak také v zakryté míse.

**Zeleninu** můžete dát obecně ve zmrazeném stavu do vařící vody nebo podusit v horkém tuku. Doba přípravy je vzhledem ke změněné buněčné struktuře o něco kratší než u čerstvé zeleniny.

 Úplně nebo částečně rozmrazené potraviny znovu nezmrazujte. Zmrazit znovu je můžete až poté, co je zpracujete (vařením nebo pečením).

## Rychlé chlazení nápojů

Lahve, které umístíte do mrazicí zóny za účelem rychlého ochlazení, **nejpozději za jednu hodinu** opět vyjměte. Lahve mohou prasknout.

# Zmrazování a uchovávání

---

## Použití příslušenství

### Výroba kostek ledu

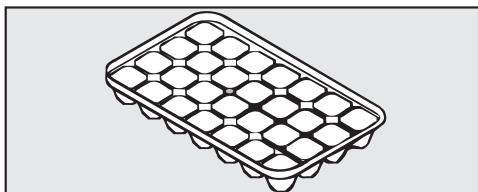

- Misku na kostky ledu naplňte ze tří čtvrtin vodou a postavte ji na dno mrazicí zásuvky.
- K uvolnění přimrzlé misky na kostky ledu použijte tupý předmět, například rukojeť lžice.

**Tip:** Kostky ledu z misky snadno vyjmete, když ji podržíte krátce pod tekoucí vodou.

## Uspořádání vnitřního prostoru

### Vyjmutí zásuvky mrazicí zóny

Zásuvky lze vyjmout pro plnění a vyjímání nebo pro účely čištění:

Stejně tak můžete vyjmutím jedné mrazicí zásuvky flexibilně zvětšit mrazicí zónu, když chcete ke zmrazení uložit větší potravinu, jako je například krůta nebo zvěřina.

- Vytáhněte zásuvky až na doraz a odejměte je nahoru.

## Chladicí zóna

Chladicí zóna se odmrazuje automaticky.

Když běží kompresor, může se v důsledku funkce vytvářet na zadní stěně chladicí zóny námraza a vodní kapky. Ty nemusíte odstraňovat, protože se automaticky odpaří teplem kompresoru.

Voda z odmrzování teče odváděcím žlábkem a odtokovou trubkou do odpařovacího systému na zadní straně přístroje.



Voda z odmrzování musí mít možnost stále nerušeně odtékat. Proto udržujte v čistotě žlábek a otvor na odvádění vody z odmrzování.

## Mrazicí zóna

Přístroj je vybavený systémem "NoFrost", díky němuž se automaticky odmrazuje.

Vznikající vlhkost se sráží na výparníku a občas se automaticky odmrazí a odpaří.

V důsledku automatického odmrzování zůstává mrazicí zóna stále bez ledu.

Díky tomuto zvláštnímu systému se potraviny částečně nerozmrazí!

# Čištění a ošetřování

 Dbejte na to, aby se nedostala voda do elektroniky nebo do osvětlení.

 Pára parního čisticího zařízení se může dostat k součástem přístroje pod napětím a vyvolat zkrat. Na čištění nepoužívejte parní čisticí zařízení.

Otvorem na odvádění vody z odmrazování nesmí téci čisticí voda.

Nikdy nesmíte odstranit typový štítek umístěný uvnitř přístroje. Budete ho potřebovat v případě poruchy!

## Upozornění k čisticímu prostředku

Ve vnitřním prostoru přístroje používejte jen čisticí a ošetřovací prostředky nezávadné pro potraviny.

Abyste nepoškodili povrchy, při čištění **nepoužívejte** tyto prostředky:

- čisticí prostředky obsahující sodu, čpavek, kyseliny a chlór,
- čisticí prostředky na odstranění vodního kamene,
- prostředky na drhnutí (např. prášek na drhnutí, tekutý písek, drsné houbičky),
- čisticí prostředky obsahující rozpouštědla,
- čisticí prostředky na nerez,
- čisticí prostředky na myčky nádobí,
- spreje na pečicí trouby,
- čisticí prostředky na sklo,
- tvrdé houbičky a kartáče na drhnutí (např. houbičky na hrnce),
- odstraňovače nečistot,
- ostrou kovovou škrabku.

Na čištění doporučujeme čistou houbovou utěrku, vlažnou vodu a trochu prostředku na ruční mytí.

Důležité pokyny k čištění naleznete na následujících stranách.



## Příprava přístroje na čištění

- Vypněte přístroj.

Zhasne displej a vypne se chlazení. Pokud by tomu tak nebylo, je zapnuté zablokování (viz "Provedení dalších nastavení – Zapnutí/vypnutí zablokování").

- Vytáhněte síťovou zástrčku nebo vypněte jistič domovní instalace.
- Vyjměte z přístroje potraviny a uložte je na chladném místě.
- Vyjměte úložné police/přihrádky na láhve z dvířek přístroje.
- Vyjměte mrazicí zásuvky.
- Vyjměte všechny další součásti, které lze vyjmout, abyste je vyčistili.

## Rozložení odkládací plochy

- Položte odkládací plochu na měkkou podložku (např. utěrku) na pracovní ploše.

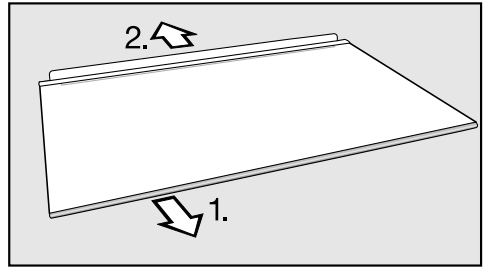

- Před čištěním odkládací plochy odstraňte plastovou lištu a zadní ochrannou lištu.
1. Stáhněte plastovou lištu, přičemž začnete na jedné straně.
  2. Stáhněte ochrannou lištu.
- Po vyčištění opět upevněte plastovou lištu příp. ochrannou lištu na odkládací ploše.

# Čištění a ošetřování

## Čištění vnitřního prostoru a příslušenství

Čistěte přístroj pravidelně, nejméně však jednou za měsíc.

Znečištění odstraňte ihned, nenechte je napřed zaschnout.

- Čistěte **vnitřní prostory** čistou houbovou utěrkou a vlažnou vodou s trochou prostředku na ruční mytí.
- Po čištění otřete vše čistou vodou a osušte utěrkou.

 Plastové lišty na přihrádkách na lahve a úložných policích a na odkládacích plochách nejsou vhodné pro mytí v myčce nádobí.

Než police a odkládací plochy uložíte do myčky nádobí, odstraňte lišty.

### Následující díly **nejsou vhodné pro mytí v myčce nádobí**:

- plastové lišty
- všechny zásuvky a víka zásuvek (k dispozici podle modelu)
- Toto příslušenství vyčistěte ručně.

### Následující díly jsou **vhodné pro mytí v myčce nádobí**:

 Teplota zvoleného programu myčky nádobí smí být maximálně 55 °C!

Stykem s přírodními barvivy obsaženými např. v mrkvi, rajčatech a kečupu se mohou v myčce nádobí zabarvit plastové součásti. Toto zabarvení nemá vliv na pevnost součástí.

- držák lahví, přihrádka na vejce, miska na kostky ledu (k dispozici podle modelu)
- přihrádky na lahve a úložné police uvnitř dvířek (bez plastové lišty)
- odkládací plochy (bez lišt a bez potisku)
- držák pro pachové filtry (k dostání jako příslušenství k dokoupení)
- Žlábek a trubku na odvádění vody z rozmrazování čistěte častěji tyčinkou nebo podobným předmětem, aby voda z odmrázování mohla odtékat bez překážek.
- Nechte přístroj ještě chvíli otevřený, aby dostatečně vyvětral a nevytvářely se zápachy.

## Čištění čelní stěny a bočních stěn přístroje

Když znečištění působí delší dobu, za určitých okolností již nemusí být možné je odstranit.

Mohly by se zabarvit nebo změnit povrchy.

Znečištění na čelní stěně a bočních stěnách přístroje odstraňujte nejlépe ihned.

Všechny povrchy jsou choulostivé na poškrábání a mohou se zabarvit nebo změnit, když přijdou do styku s nevhodnými čisticími prostředky. Přečtěte si prosím informace "Upozornění k čisticímu prostředku" na začátku této kapitoly.

- Čistěte povrchy čistou houbovou utěrkou, mycím prostředkem na ruční mytí a teplou vodou. Na čištění můžete použít také čistou, vlhkou utěrkou z mikrovlákna bez čisticího prostředku.
- Po čištění otřete vše čistou vodou a osušte měkkou utěrkou.

## Pro nerezové přístroje platí:

Čelní stěna přístroje je zušlechťená vysoce jakostní povrchovou vrstvou (CleanSteel). Chrání před znečištěním a usnadňuje čištění.

 Tyto plochy **neošetřujte čisticím prostředkem na nerez**. Poškodilo by se povlakování!

Tyto plochy **neošetřujte prostředkem Miele na nerez**. Vytvořily by se viditelné šmouhy!

## Čištění větracích a odvětrávacích profilů

Usazený prach zvyšuje spotřebu energie.

- Čistěte pravidelně větrací mřížky štětcem nebo vysavačem (používejte na to např. sací štětec pro vysavače Miele).

# Čištění a ošetřování

## Zadní strana – čištění kompresoru a kovové mřížky

 Při čištění kompresoru a kovové mřížky dbejte na to, abyste neutrhli, nezalomili ani nepoškodili kabely nebo jiné součásti.

Kompresor a kovovou mřížku (výměník tepla) na zadní straně přístroje byste měli nejméně jednou za rok zbavit prachu. Usazený prach zvyšuje spotřebu energie!

## Čištění těsnění dvířek

 Když je poškozené těsnění nebo vyklouzlo z drážky, nemusí se případně správně zavírat dvířka přístroje a poklesne chladicí výkon.

Ve vnitřním prostoru se vytváří kondenzát a může se vytvořit námraza. Nepoškodte těsnění dvířek a dbejte na to, aby nevyklouzlo z drážky.

Neošetřujte těsnění dvířek oleji nebo tuky. V průběhu času by zteřelo.

- Těsnění dvířek čistěte pravidelně jen čistou vodou a potom je důkladně osušte utěrkou.

## Uvedení přístroje do provozu po čištění

- Nasaďte všechny součásti do přístroje.
- Přístroj opět připojte a zapněte.
- Zapněte na nějakou dobu funkci supermrazení, aby se mrazicí zóna rychle vychladila.
- Uložte potraviny do chladicí zóny a zavřete dvířka přístroje.
- Zasuňte mrazicí zásuvky s potravinami k mrazení do mrazicí zóny a zavřete dvířka přístroje.
- Vypněte funkci supermrazení stisknutím tlačítka supermrazení, jakmile bude dosaženo konstantní teploty mrazicí zóny nejméně -18 °C.

## Výměna pachového filtru

Pachový filtr s držákem KKF-FF (Active AirClean) je k dostání jako příslušenství k dokoupení (viz "Příslušenství – Příslušenství k dokoupení").

Pachové filtry v držáku vyměňujte přibližně jednou za 6 měsíců.

Nové pachové filtry KKF-RF obdržíte u servisní služby Miele, ve specializovaných obchodech nebo přes internetový obchod Miele.

**Tip:** Držák na pachové filtry je vhodný pro čištění v myčce nádobí.

- Vytáhněte držák na pachové filtry nahoru z odkládací plochy.

Nasazené pachové filtry se nesmí dotýkat zadní stěny v přístroji, protože by se k ní vinou vlhkosti na zadní stěně mohly přilepit.

Nasadte nové pachové filtry do držáku tak hluboko, aby nepřechýlaly přes okraj držáku.

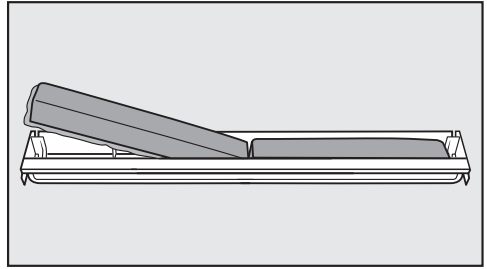

- Vyměňte oba pachové filtry a nasadte nové pachové filtry do držáku obvodovým lemem směrem dolů.

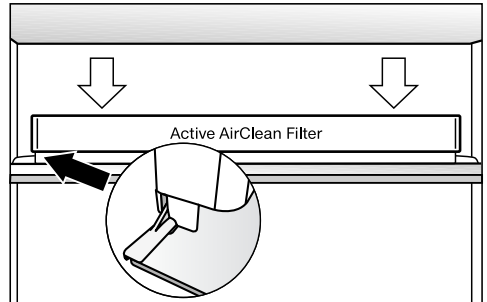

- Nasadte držák vystředěně na zadní dorazový okraj libovolné odkládací plochy, aby tam zaklapl.

## Co udělat, když ...

Většinu poruch a chyb, k nimž může dojít při běžném provozu, můžete odstranit sami. V mnoha případech můžete ušetřit čas a peníze, protože nemusíte volat servisní službu.

Následující tabulky Vám mají pomoci při nalezení a odstranění příčin poruchy nebo chyby.

Až do odstranění poruchy pokud možno neotvírejte přístroj, abyste minimalizovali ztrátu chladu.

Problém	Příčina a odstranění
<b>Přístroj nemá žádný chladicí výkon a nefunguje vnitřní osvětlení při otevřených dvířkách chladicí zóny.</b>	Přístroj není zapnutý. ■ Zapněte přístroj.
	Síťová zástrčka není správně zasunutá do zásuvky. ■ Zasuňte síťovou zástrčku do zásuvky.
	Vypnul se jistič domovní instalace. Může být vadný tento přístroj, domovní napětí nebo jiný přístroj. ■ Zavolejte kvalifikovaného elektrikáře nebo servisní službu.
<b>Stále častěji a na delší dobu se zapíná kompresor, teplota v přístroji je příliš nízká.</b>	Jsou zastavěné nebo zaprášené větrací a odvětrávací profily. ■ Nezastavějte větrací a odvětrávací profily. ■ Odstraňujte pravidelně prach z větracích a odvětrávacích profilů.
	Byla často otvírána dvířka přístroje nebo byla nově uložena příp. zmrazena velká množství potravin. ■ Otvírejte dvířka přístroje jen v případě potřeby a na co nejkratší dobu. Potřebná teplota se po nějaké době opět nastaví sama.
	Nejsou správně zavřena dvířka přístroje. Případně se v mrazicí zóně již vytvořila tlustší vrstva ledu. ■ Zavřete dvířka přístroje.

Problém	Příčina a odstranění
	<p>Potřebná teplota se po nějaké době opět nastaví sama.</p> <p>Pokud se již vytvořila tlustá vrstva ledu, sníží se chladicí výkon, čímž naroste spotřeba energie.</p> <ul style="list-style-type: none"> <li>■ Přístroj odmrázte a vyčistěte.</li> </ul> <p>Je příliš vysoká teplota v místnosti. Čím vyšší je teplota v místnosti, tím déle běží kompresor.</p> <ul style="list-style-type: none"> <li>■ Dbejte pokynů v kapitola "Pokyny pro umístění – Místo instalace".</li> </ul> <p>Je nastavená příliš nízká teplota v přístroji.</p> <ul style="list-style-type: none"> <li>■ Opravte nastavení teploty.</li> </ul> <p>Bylo zmrazeno větší množství potravin naráz.</p> <ul style="list-style-type: none"> <li>■ Dbejte pokynů v kapitole "Zmrazování a uchovávání".</li> </ul> <p>Je ještě zapnutá funkce supermrazení.</p> <ul style="list-style-type: none"> <li>■ Pro úsporu energie můžete funkci supermrazení vypnout předčasně sami.</li> </ul>
<p><b>Stále méně často a na kratší dobu se zapíná kompresor, teplota v přístroji roste.</b></p>	<p>Nejedná se o závadu! Nastavená teplota je příliš vysoká.</p> <ul style="list-style-type: none"> <li>■ Opravte nastavení teploty.</li> <li>■ Po 24 hodinách teplotu ještě jednou zkontrolujte.</li> </ul> <p>Zmrazené potraviny se začínají rozmrazovat. Teplota v místnosti se dostala pod hodnotu, pro kterou byl Váš přístroj zkonstruován. Když je příliš nízká teplota, kompresor se zapíná méně často. Proto může být v mrazicí zóně příliš teplo.</p> <ul style="list-style-type: none"> <li>■ Dbejte pokynů v kapitola "Pokyny pro umístění – Místo instalace".</li> <li>■ Zvyšte teplotu v místnosti.</li> </ul>
<p><b>Trvale běží kompresor.</b></p>	<p>Nejedná se o závadu! Pro úsporu energie se kompresor při malé potřebě chladu přepne na nízké otáčky. Tím se prodlouží doba chodu kompresoru.</p>
<p><b>Je poškozené těsnění dvířek příp. má být vyměněno.</b></p>	<p>Těsnění dvířek lze vyměnit bez náradí.</p> <ul style="list-style-type: none"> <li>■ Vyměňte těsnění dvířek. Je k dostání ve specializovaných obchodech nebo u servisní služby.</li> </ul>



## Co udělat, když ...

---

Problém	Příčina a odstranění
<b>V přístroji je námraza příp. se uvnitř přístroje vytváří kondenzát.</b>	Těsnění dvířek vyklouzlo z drážky. ■ Zkontrolujte, zda je těsnění dvířek správně usazené v drážce.
	Je poškozené těsnění dvířek. ■ Zkontrolujte, zda je poškozené těsnění dvířek.





## Hlášení na displeji

	Příčina a odstranění
<p><b>Na displeji bliká symbol alarmu  spolu s ukazatelem teploty.</b></p>	<p>Byl aktivován <b>teplotní alarm</b> (viz též "Teplotní alarm a alarm dvířek"): mrazicí zóna je v závislosti na nastavené teplotě příliš teplá nebo příliš studená. Důvody toho mohou být, že např.</p> <ul style="list-style-type: none"> <li>– byla často otvírána dvířka,</li> <li>– bylo zmrazováno velké množství potravin, aniž byla zapnuta funkce supermrazení.</li> <li>– trval delší výpadek sítě.</li> </ul> <p>■ Zrušte stav alarmu.</p> <p>Když skončí stav alarmu, zhasne symbol alarmu .</p> <p>■ Podle teploty zkontrolujte potraviny, zda nejsou částečně nebo dokonce úplně rozmrazené. Pokud tomu tak je, potraviny před opětovným zmrazením dále zpracujte (uvařte nebo upečte).</p>
<p><b>Na displeji se objeví "F0 až F9".</b></p>	<p>Vyskytuje se porucha.</p> <p>■ Zavolejte servisní službu.</p>
<p><b>Na displeji svítí symbol , přístroj nemá žádný chladicí výkon, lze ho však obsluhovat a je funkční vnitřní osvětlení.</b></p>	<p>Je zapnutý výstavní provoz. Umožňuje specializovaným obchodům prezentovat přístroj bez zapnutého chlazení. Pro soukromé používání toto nastavení nepotřebujete.</p> <p>■ Zeptejte se v servisní službě, jak na svém přístroji vypnete výstavní provoz.</p>

## Co udělat, když ...

### Nefunguje vnitřní osvětlení.

Problém	Příčina a odstranění
<b>Nefunguje vnitřní osvětlení.</b>	<p>Není zapnutý přístroj příp. chladicí zóna.</p> <ul style="list-style-type: none"><li>■ Zapněte přístroj příp. chladicí zónu.</li></ul> <p>Je zapnutý <b>režim sabat</b>: displej je černý a přístroj chladí.</p> <ul style="list-style-type: none"><li>■ Stiskněte krátce tlačítko supermrazení pro opuštění režimu sabat.</li></ul> <p>Potom se na displeji objeví teplota a rozsvítí se vnitřní osvětlení (viz "Provedení dalších nastavení – Zapnutí/vypnutí režimu sabat").</p> <p>Vnitřní osvětlení se asi po 15 minutách, kdy byla otevřená dvířka přístroje, automaticky vypne kvůli přehřátí. Pokud důvodem není toto, vyskytuje se porucha.</p> <div data-bbox="404 703 1038 863" style="border: 1px solid gray; padding: 5px;"><p> <b>Nebezpečí úrazu elektrickým proudem!</b> Pod krytem světla jsou součásti pod napětím. LED osvětlení smí vyměňovat a opravovat výhradně servisní služba.</p></div> <div data-bbox="404 879 1038 1134" style="border: 1px solid gray; padding: 5px;"><p> <b>Nebezpečí úrazu LED osvětlením! Intenzita světla odpovídá třídě laseru 1/1M.</b> Kryty světel se nesmí odnímat příp. poškodit nebo být odstraněné v důsledku poškození! Mohlo by dojít ke zranění očí. Nedívejte se do LED osvětlení (laserové záření třídy 1/1M) optickými nástroji (lupou apod.)!</p></div> <ul style="list-style-type: none"><li>■ Zavolejte servisní službu.</li></ul>

### Všeobecné problémy s přístrojem

Problém	Příčina a odstranění
<b>Nedají se otevřít vícekrát po sobě dvířka mrazicí zóny.</b>	Nejedná se o závadu! Kvůli sacímu účinku můžete dvířka přístroje otevřít bez zvýšeného vynaložení síly až asi po 1 minutě.
<b>Mrazené potraviny přimrzly k sobě.</b>	Obal potravin nebyl při ukládání suchý. ■ Uvolněte zmrazené potraviny tupým předmětem, např. rukojetí lžice.
<b>Jsou teplé vnější stěny přístroje.</b>	Nejedná se o závadu! Teplo vznikající výrobou chladu se využívá na to, aby se nevytvářelo orosení.

## Příčiny hluků

Normální hluky	Čím vznikají?
<b>Brrrrr ...</b>	Bručení pochází z motoru (kompresor). Při zapínání motoru může být krátkodobě trochu hlasitější.
<b>Blubb, blubb ...</b>	Bublání, klokotání nebo bzučení pochází z chladiva tekoucího trubkami.
<b>Klik ...</b>	Cvakání je slyšet vždy, když termostat zapíná nebo vypíná motor.
<b>Sssrrrrr ...</b>	Tiché šumění může pocházet od proudu vzduchu uvnitř přístroje.
<b>Knack ...</b>	Praskání je slyšet vždy, když v přístroji dochází k dilataci materiálu.
Uvědomte si, že se hlukům pocházejícím z motoru a proudění v chladicím okruhu nelze vyhnout!	

Hluky	Příčina a odstranění
<b>Klepání, chrastění, řinčení</b>	Přístroj nestojí rovně. Vyrovnajte ho pomocí vodováhy. Použijte na to stavěcí nohy pod přístrojem nebo je něčím podložte.
	Přístroj se dotýká jiného nábytku nebo přístrojů. Odsuňte ho.
	Vyklájí se nebo vážnou zásuvky nebo odkládací plochy. Zkontrolujte vyjímatelné díly a případně je znovu nasadte.
	Navzájem se dotýkají lahve nebo nádoby. Mírně je od sebe odsuňte.
	Na zadní stěně přístroje ještě visí přepravní držák kabelu. Odstraňte ho.

## Kontakt při závadách

Při závadách, které nedokážete odstranit sami, podejte prosím zprávu Vašemu specializovanému prodejci Miele nebo servisní službě Miele.

Telefonní číslo servisní služby Miele najdete na konci tohoto dokumentu.

Servisní služba bude potřebovat modelové označení a výrobní číslo. Oba údaje najdete na typovém štítku.

Typový štítek najdete uvnitř přístroje.

## Záruka

Záruční doba činí 2 roky.

Další informace k záručním podmínkám ve své zemi obdržíte u servisní služby Miele.

## Elektrické připojení

---

Přístroj se dodává připravený pro připojení na střídavý proud 50 Hz, 220–240 V.

Jištění musí být minimálně 10 A.

Přístroj smí být připojen pouze k řádně nainstalované zásuvce s ochranným kontaktem. Elektrická instalace musí být provedena podle VDE 0100.

Aby bylo v případě nouze možné odpojit přístroj rychle od proudu, musí být zásuvka umístěná mimo oblast zadní strany přístroje a musí být snadno přístupná.

Pokud by po zabudování nebyla zásuvka již přístupná, musí být v místě instalace k dispozici odpojovací zařízení všech pólů. Za takové odpojovací zařízení se považují vypínače se vzdáleností rozpojených kontaktů nejméně 3 mm. Patří k nim jističe vedení, pojistky a stykače (EN 60335).

Zástrčka ani síťový kabel přístroje se nesmí dotýkat zadní strany tohoto přístroje, protože by se mohly poškodit jeho vibracemi. To by mohlo způsobit zkrat.

K zásuvkám v oblasti zadní strany tohoto přístroje by se neměly připojovat ani jiné přístroje.

Připojení přes prodlužovací kabel není dovoleno, protože prodlužovací kabely nezaručují nutnou bezpečnost přístroje (např. nebezpečí přehřátí).

Přístroj se nesmí připojovat na elektrické střídače, které se používají při autonomním zásobování elektrickou energií, např. ze **solárního systému**. Jinak může při zapnutí přístroje dojít k bezpečnostnímu vypnutí kvůli napěťovým špičkám. Může se poškodit elektronika! Stejně tak se přístroj nesmí provozovat ve spojení s takzvanými **úspornými zástrčkami**, protože omezují přívod elektrické energie k přístroji a přístroj se přehřívá.

Je-li nutná výměna přívodního síťového vedení, smí ji provést jen kvalifikovaný elektrikář.

 **Nebezpečí požáru a poškození!**  
Přístroje vydávající teplo jako např. malé pečicí trouby, dvojvařiče nebo toastovače se mohou vznítit.  
Nestavte je na přístroj.

 **Nebezpečí požáru a poškození!**  
Na přístroj nebo vedle něho nedávejte otevřený oheň, například svíčku.

- Zásuvka musí být umístěná mimo oblast zadní strany přístroje a v případě nouze musí být snadno přístupná.
- Síťová zástrčka ani síťový kabel se nesmí dotýkat zadní strany přístroje, protože by se mohly poškodit jeho vibracemi.
- K zásuvkám v oblasti zadní strany tohoto přístroje by se neměly připojovat ani jiné přístroje.

## Umístění side-by-side

Přístroje by zásadně neměly být kombinovány horizontálně s dalšími modely, aby se zabránilo vytváření kondenzátu mezi přístroji a z toho vyplývajícím následným škodám.

Váš přístroj by v žádném případě neměl být umístěn způsobem "side-by-side", protože není vybavený topeními zabudovanými v bočních stěnách. Informujte se na to u Vašeho specializovaného prodejce.

## Místo instalace

Vhodná je suchá místnost, kterou je možno dobře větrat.

Při volbě místa instalace myslíte prosím na to, že pokud přístroj postavíte v bezprostřední blízkosti topení, sporáku nebo jiného zdroje tepla, vzroste jeho spotřeba energie. Rovněž je třeba se vyhýbat přímému slunečnímu záření. Čím vyšší je teplota v místnosti, tím déle běží kompresor a tím vyšší je spotřeba energie.

Při vestavbě přístroje kromě toho dbejte následujícího:

 **Při vysoké vlhkosti vzduchu** se může srážet kondenzát na vnějších plochách přístroje.

Tato kondenzační voda může vést ke korozi na vnějších stěnách přístroje.

Aby se tomu předešlo, doporučuje se umístit přístroj s dostatečným větráním v suché a/nebo klimatizované místnosti.

Po umístění se prosím přesvědčte, že se správně zavírají dvířka přístroje, byly dodrženy uvedené větrací a odvětrávací profily a přístroj byl umístěn podle popisu.

# Pokyny pro umístění

## Klimatická třída

Přístroj je koncipován pro určitou klimatickou třídu (rozsah teplot v místnosti), jejíž meze musí být dodrženy. Klimatická třída je uvedena na typovém štítku uvnitř přístroje.

Klimatická třída	Teplota v místnosti
SN	+10 až +32 °C
N	+16 až +32 °C
ST	+16 až +38 °C
T	+16 až +43 °C

Nižší teplota v místnosti vede k delší klimatické době kompresoru. To může vést k vyšším teplotám v přístroji a tím k následným škodám.

## Větrání a odvětrávání

Vzduch u zadní stěny přístroje se ohřívá.

⚠ Větrací a odvětrávací profily nesmí být zakryty nebo zastavěny, aby bylo zajištěno bezvadné větrání a odvětrávání. Kromě toho musí být pravidelně čištěny od prachu.

## Montáž přiložených distančních stěnových opěrek

Aby bylo dosaženo deklarované spotřeby energie a zabráněno se vytváření kondenzátu při vysoké teplotě okolí, je nutno použít distanční stěnové opěrky. S namontovanými distančními stěnovými opěrkami se zvětší hloubka přístroje asi o 35 mm. Pokud opěrky nepoužijete, nemá to vliv na funkčnost přístroje. Při menší vzdálenosti od zdi se ovšem nepatrně zvýší spotřeba energie.

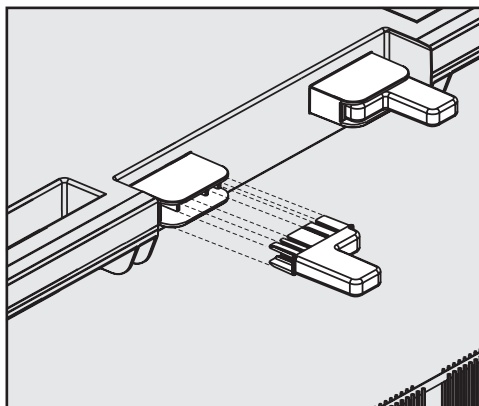

- Distanční stěnové opěrky montujte na zadní straně přístroje nahoře mezi přepravními úchyty.



## Umístění přístroje

⚠ Přístroj postavte s pomocníkem.

⚠ Přístroj umísťujte jen v nenaplněném stavu.

⚠ Na choulostivých podlahách posouvejte přístroj opatrně, aby se podlaha nepoškodila.

Pro snadnější umístění přístroje se na jeho zadní straně nachází nahoře přepravní úchyty a dole přepravní ližiny.

- Umístěte přístroj už teď co nejbližší stanovenému místu instalace.
- Odejměte přípojovací síťový kabel ze zadní strany přístroje.
- Odstraňte nejprve držák kabelu ze zadní strany přístroje.
- Posuňte přístroj opatrně na stanovené místo instalace.
- Umístěte přístroj distančními stěnovými opěrkami (pokud jsou namontované) případně zadní stranou přímo ke zdi.

## Vyrovnaní přístroje

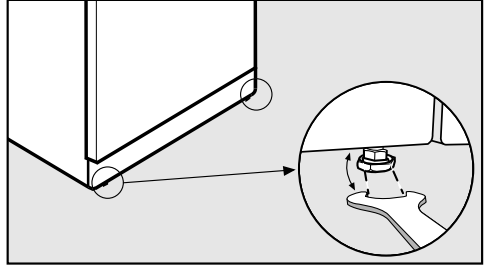

- Pomocí přiloženého vidlicového klíče vyrovnejte přístroj předními stavěcími nožkami tak, aby stál pevně a rovně.

## Podepření dvířek přístroje

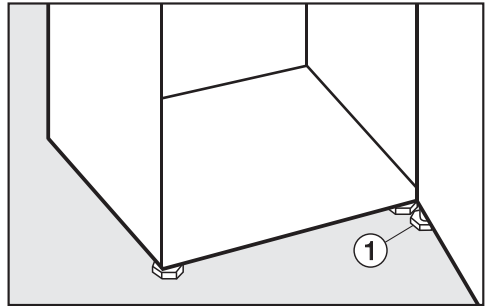

- **V každém případě** vyšroubujte stavěcí nožku ① na spodním uchycení dvířek tolik, aby dosedala na podlahu. Pak nožku vyšroubujte ještě o ¼ otáčky.

# Pokyny pro umístění

## Vestavba přístroje do kuchyňské linky

**!** Pokud nedodržíte uvedené větrací a odvětrávací profily, bude se častěji zapínat kompresor a poběží delší dobu.

To povede ke zvýšené spotřebě energie a ke zvýšené provozní teplotě kompresoru, což může mít za následek jeho poškození.

Bezpodmínečně dodržujte uvedené větrací a odvětrávací profily.

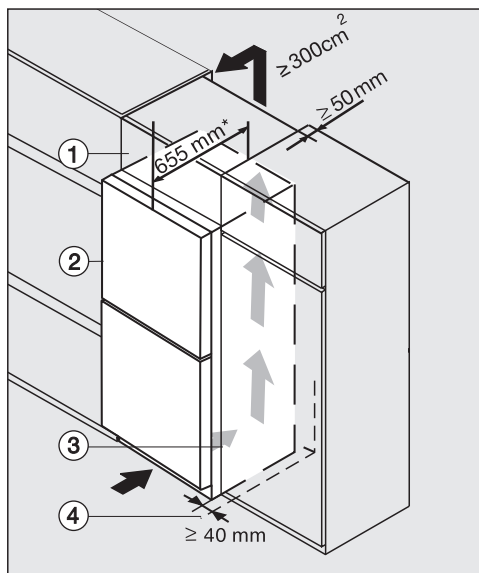

- ① nastavná skříň
- ② přístroj
- ③ kuchyňská skříň
- ④ stěna

\* U přístrojů s namontovanými distančními stěnovými opěrkami se hloubka přístroje zvětší asi o 35 mm.

Přístroj lze vestavět do každé kuchyňské linky a umístit hned vedle kuchyňské skříň. Čelní stěna přístroje musí být nejméně o 65 mm předsazená oproti čelu kuchyňské skříň. Díky tomu se dají bezvadně otvírat a zavírat dvířka přístroje. Pro výškové vyrovnání přístroje s kuchyňskou linkou lze nad přístrojem umístit odpovídající nastavnou skříň ①.

Při umístění přístroje u stěny ④ je na straně pantů mezi stěnou ④ a přístrojem ② nutný odstup nejméně 40 mm.

Čím větší je odvětrávací profil, tím energeticky úsporněji pracuje kompresor.

- Pro větrání a odvětrávání je na zadní straně přístroje nutno zajistit odtažový kanál hloubky nejméně 50 mm po celé šířce nastavné skříň.
- Odvětrávací profil pod stropem místnosti musí činit nejméně 300 cm<sup>2</sup>, aby byl možný nerušený odtah zahřátého vzduchu.

## Rozměry přístroje

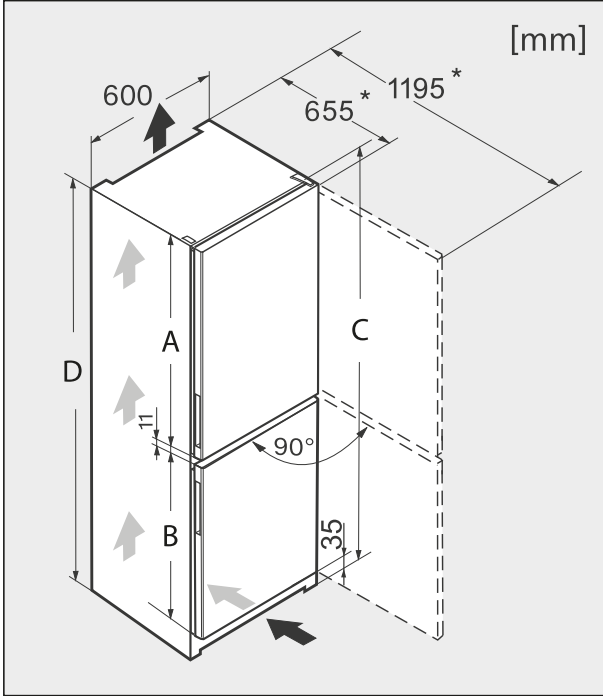



\* Rozměr bez namontovaných distančních stěnových opěrek. Použijete-li přiložené opěrky, zvětší se hloubka přístroje o 35 mm.

	<b>A</b> [mm]	<b>B</b> [mm]	<b>C</b> [mm]	<b>D</b> [mm]
<b>KFN 28132 D ws</b>	1 051	750	1 861	1 850
<b>KFN 28132 D edt/cs</b>	1 051	750	1 861	1 850
<b>KFN 28133 D ws</b>	1 051	750	1 861	1 850
<b>KFN 28133 D edt/cs</b>	1 051	750	1 861	1 850
<b>KFN 29132 D ws</b>	1 201	750	2 011	2 000
<b>KFN 29132 D edt/cs</b>	1 201	750	2 011	2 000
<b>KFN 29133 D ws</b>	1 201	750	2 011	2 000
<b>KFN 29133 D edt/cs</b>	1 201	750	2 011	2 000

## Změna směru otvírání dvířek

Přístroj se dodává s pravými dvířky. Jestliže potřebujete levá dvířka, musíte změnit směr jejich otvírání.

 Změnu směru otvírání dvířek provádějte bezpodmínečně s pomocníkem.

 Když je poškozené těsnění nebo vyklouzlo z drážky, nemusí se případně správně zavírat dvířka přístroje a poklesne chladicí výkon.

Ve vnitřním prostoru se vytváří kondenzát a může se vytvořit námraza. Nepoškodte těsnění dvířek a dbejte na to, aby nevyklouzlo z drážky.

### Příprava změny směru otvírání dvířek

Pro změnu směru otevírání dvířek budete potřebovat následující nářadí:

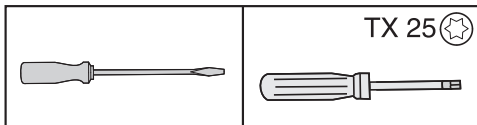

Je potřebné následující přiložené nářadí:

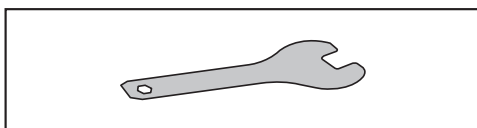

- Pro ochranu dvířek přístroje a svojí podlahy před poškozením během přestavby směru otvírání dvířek rozprostřete na podlaze před přístrojem vhodnou podložku.
- Vyjměte úložné police / přihrádku na lahve v dvířkách přístroje.

## Změna směru otvírání dvířek

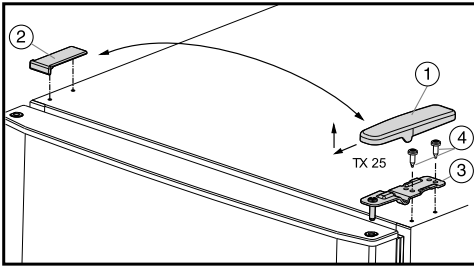

- Vytáhněte krytku ① dopředu a odejměte ji nahoru.
- Odejměte krytku ②.

### Pozor!

Jakmile v následujícím odstraníte šrouby na uchycení dvířek, nebudou již zajištěná horní dvířka přístroje!  
Dvířka musí přidržovat další osoba.

- Uvolněte šrouby ④ a odejměte uchycení dvířek ③.
- Odejměte horní dvířka přístroje a postavte je stranou.

- Otevřete spodní dvířka přístroje.

### Pozor!

Jakmile v následujícím odstraníte šrouby na uchycení dvířek, nebudou již zajištěná horní dvířka přístroje!  
Dvířka musí přidržovat další osoba.

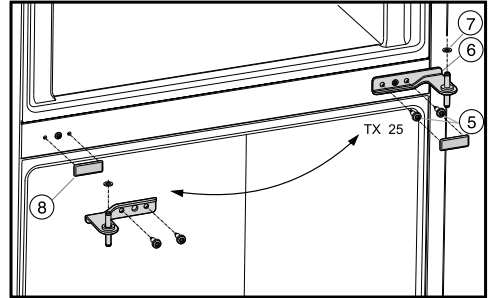

- Vyšroubujte šrouby ⑤, odejměte uchycení dvířek ⑥ a vytáhněte je z úložného pouzdra spodních dvířek přístroje.
- Odejměte plastovou podložku ⑦.
- Odejměte spodní dvířka přístroje směrem nahoru a postavte je stranou.
- Opatrně stáhněte krytku ⑧.
- Nyní opět nasadte krytku ⑧ na druhou stranu.
- Namontujte uchycení dvířek ⑥ otočené o 180° na druhou stranu.
- Nasadte zase plastovou podložku ⑦ na úložný čep.

## Změna směru otvírání dvířek

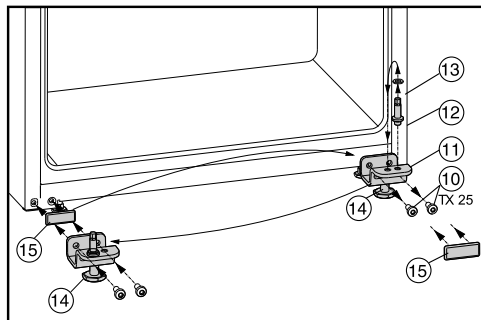

- Vyšroubujte šrouby ⑩ a odejměte spodní uchycení dvířek ⑪ kompletně s úložným čepem ⑫, plastovou podložkou ⑬ a stavěcí nohou ⑭.
  - Odšroubujte úložný čep ⑫ kompletně s plastovou podložkou ⑬ a opět ho přišroubujte v protější úložné díře uchycení dvířek.
  - Opatrně stáhněte krytku ⑮ a opět ji nasadte na druhé straně.
  - Na druhé straně znovu našroubujte spodní uchycení dvířek ⑪ kompletně s úložným čepem ⑫, plastovou podložkou ⑬ a stavěcí nohou ⑭.
  - Nasadte spodní dvířka přístroje shora na úložný čep ⑫.
  - Zavřete dvířka přístroje.
  - Nasadte uchycení dvířek ⑥ otočené o 180° do úložného pouzdra spodních dvířek přístroje. Důležité! Dbejte na to, abyste plastovou podložku ⑦ nasadili opět na úložný čep.
  - Nyní opět přišroubujte uchycení dvířek ⑥ pomocí šroubů ⑤.
  - Nasadte horní dvířka přístroje shora na úložný čep.
- Nasadte uchycení dvířek ③ otočené o 180° do úložného pouzdra horních dvířek přístroje.
  - Nyní opět přišroubujte uchycení dvířek pomocí šroubů ④.
  - Zvenku nasadte na druhé straně krytku ① až do zaklapnutí.
  - Zvenku nasadte shora na druhé straně krytku ② až do zaklapnutí.
  - Vyšroubujte stavěcí nohu ⑭ na spodním uchycení dvířek, dokud nebude dosedat na zem.

The Miele logo consists of the word "Miele" in a bold, white, sans-serif font, set against a solid black rectangular background.

Miele spol. s r.o.  
Holandská 4, 639 00 Brno  
Tel.: 543 553 111-3  
Fax: 543 553 119  
Servis-tel.: 543 553 134-5  
E-mail: [info@miele.cz](mailto:info@miele.cz)  
Internet: [www.miele.cz](http://www.miele.cz)

**Servisní služba Miele  
příjem servisních zakázek  
800 MIELE1  
(800 643531)**

Miele & Cie. KG  
Carl-Miele-Straße 29  
33332 Gütersloh  
Německo

KFN 28132 D ws, KFN 28132 D edt/cs, KFN 28133 D ws, KFN 28133 D  
edt/cs, KFN 29132 D ws, KFN 29132 D edt/cs, KFN 29133 D ws, KFN  
29133 D edt/cs



cs-CZ

M.-Nr. 10 676 520 / 01