

EVY3841AOX
EVY5841AAX



CS Trouba

Návod k použití



Electrolux

OBSAH

1. BEZPEČNOSTNÍ INFORMACE.....	3
2. BEZPEČNOSTNÍ POKYNY	4
3. POPIS SPOTŘEBIČE.....	7
4. OVLÁDACÍ PANEL.....	8
5. PŘED PRVNÍM POUŽITÍM.....	10
6. DENNÍ POUŽÍVÁNÍ.....	10
7. FUNKCE HODIN.....	13
8. AUTOMATICKÉ PROGRAMY.....	14
9. POUŽITÍ PŘÍSLUŠENSTVÍ.....	15
10. DOPLŇKOVÉ FUNKCE.....	17
11. TIPY A RADY.....	18
12. ČIŠTĚNÍ A ÚDRŽBA.....	33
13. ODSTRAŇOVÁNÍ ZÁVAD.....	35
14. ENERGETICKÁ ÚČINNOST.....	36

MYSLÍME NA VÁS

Děkujeme, že jste si zakoupili spotřebič značky Electrolux. Vybrali jste si produkt, se kterým jsou spjaty desítky let profesionálních zkušeností a inovací. Tento důmyslný a stylový spotřebič byl navržen s ohledem na jeho uživatele. Kdykoliv jej proto používáte, můžete se spolehnout, že pokaždé dosáhnete skvělých výsledků.

Vítá Vás Electrolux.

Navštivte naše stránky ohledně:



Rady ohledně používání, brožury, poradce při potížích, servisních informací:
www.electrolux.com/webselfservice



Registrace vašeho spotřebiče, kterou získáte lepší servis:
www.registerelectrolux.com



Nákupu příslušenství, spotřebního materiálu a originálních náhradních dílů pro váš spotřebič:

www.electrolux.com/shop

PÉČE O ZÁKAZNÍKY A SERVIS

Doporučujeme používat originální náhradní díly. Při kontaktu se servisním střediskem se ujistěte, že máte k dispozici následující údaje: Model, výrobní číslo (PNC), sériové číslo. Tyto informace jsou uvedeny na typovém štítku.



Upozornění / Důležité bezpečnostní informace



Všeobecné informace a rady



Poznámky k ochraně životního prostředí

Změny vyhrazeny.

1. ⚠ BEZPEČNOSTNÍ INFORMACE

Tento návod si pečlivě přečtete ještě před instalací spotřebiče a jeho prvním použitím. Výrobce nenesе odpovědnost za žádný úraz ani škodu v důsledku nesprávné instalace nebo použití. Návod k použití vždy uchovávejte na bezpečném a přístupném místě pro jeho budoucí použití.

1.1 Bezpečnost dětí a postižených osob

- Tento spotřebič smí používat děti starší osmi let nebo osoby se sníženými fyzickými, smyslovými nebo duševními schopnostmi nebo osoby bez patřičných zkušeností a znalostí, pouze pokud tak činí pod dozorem nebo vedením, které zohledňuje bezpečný provoz spotřebiče, a pokud rozumí rizikům spojeným s provozem spotřebiče.
- Nenechte děti hrát si se spotřebičem.
- Všechny obaly uschovejte z dosahu dětí a řádně je zlikvidujte.
- Je-li spotřebič v provozu nebo pokud chladne, nedovolte dětem a domácím zvířatům, aby se k němu přibližovaly. Přístupné části jsou horké.
- Pokud je spotřebič vybaven dětskou bezpečnostní pojistkou, doporučuje se ji aktivovat.
- Čištění a užitelskou údržbu spotřebiče by neměly provádět děti bez dozoru.
- Děti mladší tří let držte z dosahu spotřebiče vždy, když je v provozu.

1.2 Všeobecné bezpečnostní informace

- Tento spotřebič smí instalovat a výměnu kabelu provádět jen kvalifikovaná osoba.
- VAROVÁNÍ: Spotřebič a jeho dostupné části se mohou během používání zahřát na vysokou teplotu. Nedotýkejte se topných článků. Děti mladší osmi let bez stálého dozoru držte z dosahu spotřebiče.

- Při vkládání či vyjímání příslušenství či nádobí vždy používejte kuchyňské chňapky.
- Před údržbou odpojte spotřebič od napájení.
- Před výměnou žárovky se nejprve přesvědčte, že je spotřebič vypnutý, abyste předešli riziku úrazu elektrickým proudem.
- K čištění spotřebiče nepoužívejte čisticí zařízení na páru.
- Nepoužívejte drsné čisticí prostředky nebo ostré kovové škrabky k čištění skleněných dvířek, mohly by poškrábat povrch, což by mohlo následně vést k rozbití skla.
- Jestliže je poškozený napájecí kabel, smí ho vyměnit pouze výrobce, autorizované servisní středisko nebo osoba s podobnou příslušnou kvalifikací, jinak by mohlo dojít k úrazu.
- K odstranění drážek na rošty nejprve odtáhněte přední a poté zadní konec drážek na rošty od stěny trouby. Drážky na rošty instalujte stejným postupem v opačném pořadí.
- Používejte pouze pečící sondu doporučenou k tomuto spotřebiči.

2. BEZPEČNOSTNÍ POKYNY

2.1 Instalace



VAROVÁNÍ!

Tento spotřebič smí instalovat jen kvalifikovaná osoba.

- Odstraňte veškerý obalový materiál.
- Poškozený spotřebič neinstalujte ani nepoužívejte.
- Řiďte se pokyny k instalaci dodanými spolu s tímto spotřebičem.
- Při přemísťování spotřebiče buďte vždy opatrní, protože je těžký. Vždy používejte ochranné rukavice a uzavřenou obuv.
- Netahejte spotřebič za držadlo.
- Dodržujte minimální vzdálenosti od ostatních spotřebičů a nábytku.

- Ujistěte se, že je spotřebič namontován pod bezpečnou konstrukcí a vedle bezpečných konstrukcí.
- Strany spotřebiče musí být umístěny vedle spotřebičů nebo kuchyňského nábytku stejné výšky.

2.2 Připojení k elektrické síti



VAROVÁNÍ!

Hrozí nebezpečí požáru nebo úrazu elektrickým proudem.

- Veškerá elektrická připojení by měla být provedena kvalifikovaným elektrikářem.
- Spotřebič musí být uzemněn.

- Zkontrolujte, zda údaje o napájení na typovém štítku souhlasí s parametry elektrické sítě. Pokud tomu tak není, obraťte se na elektrikáře.
- Vždy používejte správně instalovanou síťovou zásuvku s ochranou proti úrazu elektrickým proudem.
- Nepoužívejte rozbočovací zástrčky ani prodlužovací kabely.
- Dbejte na to, abyste nepoškodili napájecí kabel a síťovou zástrčku. Jestliže potřebujete vyměnit přívodní kabel, musí výměnu provést námi autorizované servisní středisko.
- Síťové kabely se nesmí dotýkat nebo se nacházet v blízkosti dvířek spotřebiče, obzvláště, jsou-li dvířka horká.
- Ochrana před úrazem elektrickým proudem u živých či izolovaných částí musí být připevněna tak, aby nešla odstranit bez použití nástrojů.
- Síťovou zástrčku zapojte do síťové zásuvky až na konci instalace spotřebiče. Po instalaci musí zůstat síťová zástrčka nadále dostupná.
- Pokud je síťová zásuvka uvolněná, nezapojujte do ni síťovou zástrčku.
- Neodpojujte spotřebič ze zásuvky tahem za kabel. Vždy tahejte za zástrčku.
- Používejte pouze správná izolační zařízení: ochranné vypínače vedení, pojistky (pojistky šroubového typu se musí odstranit z držáku), ochranné zemnicí jističe a stykače.
- Je nutné instalovat vhodný vypínač nebo izolační zařízení k řádnému odpojení všech napájecích vodičů spotřebiče. Toto izolační zařízení musí mít mezeru mezi kontakty alespoň 3 mm širokou.
- Tento spotřebič je v souladu se směrnicemi EHS.
- Neměňte technické parametry tohoto spotřebiče.
- Ujistěte se, že nejsou ventilační otvory zakryté.
- Zapnutý spotřebič nenechávejte bez dozoru.
- Spotřebič po každém použití vypněte.
- Pokud je spotřebič v provozu, buďte při otevírání jeho dvířek opatrní. Může dojít k uvolnění horkého vzduchu.
- Nepracujte se spotřebičem, když máte vlhké ruce nebo když je v kontaktu s vodou.
- Dvířka spotřebiče nikdy neotvírejte násilím.
- Nepoužívejte spotřebič jako pracovní nebo odkládací plochu.
- Dvířka spotřebiče otevírejte opatrně. Používáte-li při přípravě jídla přísady obsahující alkohol, může vzniknout směs vzduchu s alkoholem.
- Při otírání dvířek nesmí být v blízkosti spotřebiče jiskry ani otevřený oheň.
- Do spotřebiče, do jeho blízkosti nebo na spotřebič neumísťujte hořlavé předměty nebo předměty obsahující hořlavé látky.
- Mikrovlnnou funkci nepoužívejte k přehřátí trouby.



VAROVÁNÍ!

Hrozí nebezpečí poškození spotřebiče.

2.3 Použití spotřebiče



VAROVÁNÍ!

Hrozí nebezpečí zranění, popálení, úrazu elektrickým proudem či výbuchu.

- Tento spotřebič je určen pouze k domácímu použití.
- Jak zabránit poškození nebo změně barvy smaltovaného povrchu:
 - Nepokládejte nádobí či jiné předměty přímo na dno spotřebiče.
 - Na dno spotřebiče nepokládejte hliníkovou fólii.
 - Nenalévejte vodu přímo do horkého spotřebiče.
 - Po dokončení pečení nenechávejte vlhká jídla ve spotřebiči.
 - Při vkládání nebo vyjímání příslušenství buďte opatrní.
- Barevné změny na smaltovaném povrchu nemají vliv na výkon spotřebiče.
- Při pečení vlhkých koláčů používejte hluboký plech. Ovocné šťávy mohou zanechat trvalé skvrny.

- Tento spotřebič je určen výhradně pro přípravu jídel. Nesmí být používán k jiným účelům, například k vytápění místností.
- Vždy pečte se zavřenými dvířky trouby.
- Je-li spotřebič instalován za nábytkovým panelem (např. dvířky), dvířka nábytku nesmí být nikdy zavřená, když je spotřebič v provozu. Za zavřeným nábytkovým panelem může docházet k nárůstu horka a vlhka, což může následně poškodit spotřebič, být nebo podlahu. Nezavírejte nábytkový panel, dokud spotřebič po použití zcela nevychladne.

2.4 Čištění a údržba



VAROVÁNÍ!

Hrozí nebezpečí poranění, požáru nebo poškození spotřebiče.

- Před čištěním nebo údržbou spotřebič vždy vypněte a vytáhněte síťovou zástrčku ze zásuvky.
- Přesvědčte se, že spotřebič už vychladl. Mohlo by dojít k prasknutí skleněných panelů.
- Poškozené skleněné panely okamžitě vyměňte. Kontaktujte autorizované servisní středisko.
- Při vyjímání dvířek spotřebiče buďte opatrní. Dvířka jsou těžká!
- Spotřebič čistěte pravidelně, abyste zabránili poškození materiálu jeho povrchu.
- Vyčistěte spotřebič vlhkým měkkým hadrem. Používejte pouze neutrální mycí prostředky. Nepoužívejte prostředky s drsnými částicemi, drátěnky, rozpouštědla nebo kovové předměty.

- Použijete-li sprej do trouby, řiďte se bezpečnostními pokyny uvedenými na jeho balení.
- Katalytický smalt (je-li součástí výbavy) nečistěte žádným druhem čisticího prostředku.

2.5 Vnitřní osvětlení

- V tomto spotřebiči se používají speciální či halogenové žárovky pouze pro použití v domácích spotřebičích. Nepoužívejte je pro osvětlení domácnosti.



VAROVÁNÍ!

Nebezpečí úrazu elektrickým proudem.

- Před výměnou žárovky spotřebič odpojte od napájení.
- Používejte pouze žárovky se stejnými vlastnostmi.

2.6 Likvidace



VAROVÁNÍ!

Hrozí nebezpečí úrazu či udušení.

- Odpojte spotřebič od elektrické sítě.
- Odřízněte síťový kabel v blízkosti spotřebiče a zlikvidujte jej.
- Odstraňte dveřní západku, abyste zabránili uvěznění dětí a domácích zvířat ve spotřebiči.

2.7 Obsluha

- Pro opravu spotřebiče se obraťte na autorizované servisní středisko.
- Používejte výhradně originální náhradní díly.

3. POPIS SPOTŘEBIČE

3.1 Celkový pohled

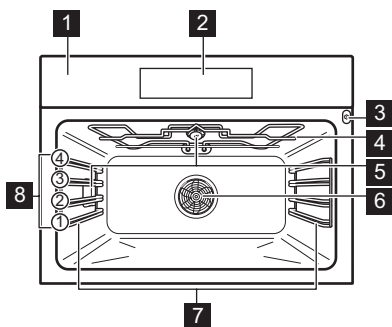

- 1 Ovládací panel
- 2 Elektronický programátor
- 3 Zásuvka pečící sondy
- 4 Topný článek
- 5 Osvětlení
- 6 Ventilátor
- 7 Drážky na rošty, vyjímatelné
- 8 Polohy roštů

3.2 Příslušenství

Tvarovaný rošt

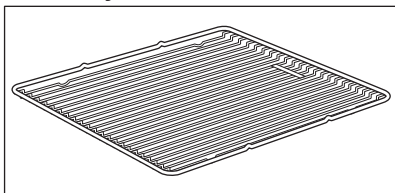

Pro nádoby na pečení, dortové a koláčové formy, pečeně.

Plech na pečení

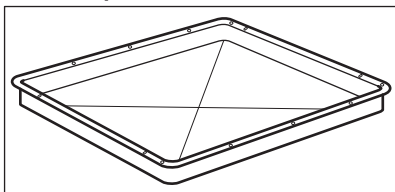

Na koláče a sušenky.

Hluboký pekáč / plech

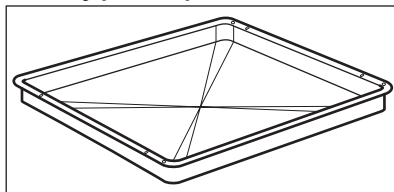

K pečení moučných jídel a masa, nebo k zachycování tuku.

Pečící sonda

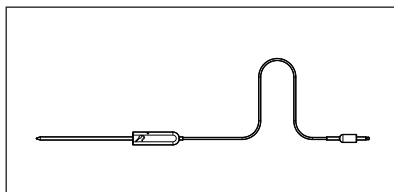

Používá se k měření stupně přípravy jídla.

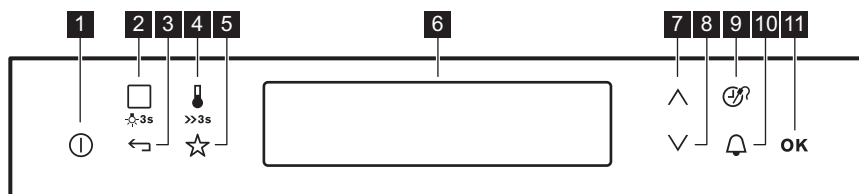

4. OVLÁDACÍ PANEĽ

4.1 Elektronický programátor



K ovládání spotřebiče používejte senzorová tlačítka.

Senzorové tlačítko	Funkce	Poznámka
1	ZAP/VYP	Slouží k zapnutí a vypnutí spotřebiče.
2	Pečicí funkce nebo Podporované vaření	Jednou stisknete senzorové tlačítko pro volbu pečicí funkce nebo nabídky: Podporované vaření. Dalším stisknutím senzorového tlačítka přepnete mezi nabídkami: Pečicí funkce, Podporované vaření. Osvětlení zapnete nebo vypnete stisknutím tlačítka na tři sekundy.
3	Tlačítko Zpět	Slouží k návratu o jednu nabídku zpět. K zobrazení hlavní nabídky stisknete tlačítko na tři sekundy.
4	Volba teploty	Slouží k nastavení teploty nebo zobrazení aktuální teploty ve spotřebiči. Stisknutím tlačítka na tři sekundy zapnete či vypnete funkci: Rychlé zahřátí.
5	Oblíbené	Slouží k uložení a vyvolání vašich oblíbených programů.
6 -	Displej	Zobrazí aktuální nastavení spotřebiče.
7	Tlačítko nahoru	Slouží k posunu v nabídce směrem nahoru.
8	Tlačítko dolů	Slouží k posunu v nabídce směrem dolů.
9	Časové a doplňkové funkce	Slouží k nastavení různých funkcí. Když je spuštěna pečicí funkce, stisknutím příslušného senzorového tlačítka nastavíte časovač nebo funkce: Blokování tlačítek, Oblíbené, Ohřev a uchování teploty, Nastavit a spustit. Také můžete změnit nastavení pečicí sondy.





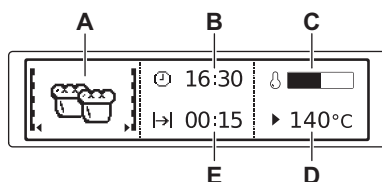







Senzorové tlačítko	Funkce	Poznámka
10 	Minutka	Nastavení funkce: Minutka.
11 	OK	Slouží k potvrzení výběru nebo nastavení.

4.2 Displej



- A. Pečicí funkce
- B. Denní čas
- C. Ukazatel ohřevu
- D. Teplota
- E. Zobrazuje dobu pečení nebo čas do konce funkce

Ostatní ukazatele na displeji:

Symbol	Funkce	Funkce
	Minutka	Funkce je spuštěna.
	Denní čas	Na displeji se zobrazí aktuální čas.
	Trvání	Na displeji se zobrazí potřebná doba přípravy.
	Ukončení	Na displeji se zobrazí čas dokončení přípravy.
	Teplota	Na displeji se zobrazí teplota.
	Časové údaje	Na displeji se zobrazuje, jak dlouho je pečicí funkce v provozu. Čas vynulujete současným stisknutím  a  .
	Výpočet	Spotřebič vypočítá dobu přípravy.
	Ukazatel ohřevu	Na displeji se zobrazuje teplota uvnitř spotřebiče.
	Kontrolka rychlého ohřevu	Funkce je zapnutá. Zkracuje dobu rozehrátí.
	Automatická váha	Na displeji se zobrazuje, že je aktivní automatický systém hmotnosti nebo že lze hmotnost změnit.

Symbol	Funkce
	Ohřev a uchování teploty Funkce je zapnutá.

5. PŘED PRVNÍM POUŽITÍM



VAROVÁNÍ!

Viz kapitoly o bezpečnosti.

5.1 První čištění

Ze spotřebiče odstraňte veškeré příslušenství a vyjímatelné drážky na rošty.



Viz část „Čištění a údržba“.

Před prvním použitím spotřebič vyčistěte.

Příslušenství a vyjímatelné drážky vložte zpět do jejich původní polohy.

5.2 První zapojení

Když spotřebič připojíte k elektrické síti, případně po výpadku elektrického proudu, musíte nastavit jazyk, kontrast displeje, jas displeje a aktuální čas.

1. Použijte \wedge nebo \vee k nastavení hodnot.
2. Potvrďte stisknutím **OK**.

6. DENNÍ POUŽÍVÁNÍ



VAROVÁNÍ!

Viz kapitoly o bezpečnosti.

6.1 Navigace nabídkami

1. Zapněte spotřebič.
2. Pomocí \vee nebo \wedge nastavte možnosti nabídky.





3. Stisknutím **OK** se přesunete do podnabídky nebo potvrdíte nastavení.















Zpět do hlavní nabídky se můžete kdykoli vrátit pomocí \leftarrow .

6.2 Přehled nabídek



Hlavní nabídka









Sym-bol	Položka nabídky	Použití
	Pečicí funkce	Obsahuje seznam pečicích funkcí.
	Podporované vaření	Obsahuje seznam automatických programů.
	Oblíbené	Obsahuje seznam oblíbených programů pro přípravu jídel vytvořených uživatelem.
	Základní nastavení	Lze použít ke změně dalších nastavení.
	Speciality	Obsahuje seznam dalších pečicích funkcí.

Podnabídka pro: Základní nastavení





Sym-bol	Podnabídka	Popis
	Nastavení denního času	Nastavení aktuálního času na hodinách.
	Časové údaje	Pokud je tato funkce zapnuta, po vypnutí spotřebiče se na displeji zobrazuje aktuální čas.
	Nastavit a spustit	Pokud je tato funkce zapnuta, můžete v okně volby funkcí zvolit funkci: Nastavit a spustit.
	Ohřev a uchování teploty	Pokud je tato funkce zapnuta, můžete v okně volby funkcí zvolit funkci: Ohřev a uchování teploty.
	Prodloužení doby pečení	Zapne a vypne funkci prodloužení doby pečení.
	Displej kontrast	Úprava kontrastu displeje po stupních.
	Displej jas	Úprava jasu displeje po stupních.
	Nastavení jazyka	Nastavení jazyka na displeji.
	Hlasitost zvuk. signalizace	Nastaví hlasitost tónů tlačítek a zvukové signalizace po stupních.
	Tóny tlačítek	Zapne a vypne tóny dotykových tlačítek. Není možné deaktivovat tón dotykového tlačítka Zap / Vyp.
	Alarm/Chybový tón	Aktivuje a deaktivuje bezpečnostní tóny.
	Obsluha	Zobrazuje verzi software a konfiguraci.
	Tovární nastavení	Vrátí všechna nastavení na výchozí tovární nastavení.





6.3 Pečicí funkce

Pečicí funkce	Použití
 Právý horký vzduch	K pečení jídla na dvou úrovních současně a k sušení potravin. Nastavte teplotu o 20 - 40 °C nižší než při použití funkce: Konvenční ohřev.
 Příprava pizzy	K pečení jídel, která vyžadují propečenější a křupavý spodek, na jedné úrovni. Nastavte teplotu o 20 - 40 °C nižší než při použití funkce: Konvenční ohřev.

Pečící funkce	Použití
 Horký vzduch s párou	K úspoře energie při pečení či přípravě za sucha pečených potravin. Také k přípravě již upečených potravin v konzervách na jedné úrovni. Tato funkce byla použita k definici účinnosti energetické třídy dle normy EN50304.
 Konvenční ohřev	K pečení moučných jídel a masa na jedné úrovni trouby.
 Nízkoteplotní pečení	K přípravě měkkých a šťavnatých pečení.
 Spodní ohřev	K pečení koláčů s křupavým spodkem a zavařování potravin.
 Eco pečení	Funkce ECO vám umožňují optimalizovat spotřebu energie během přípravy jídel. Je nutné nejdříve nastavit dobu pečení. Více informací o doporučených nastaveních viz tabulky pečení a odpovídající obvyklé funkce.
 Mražené potraviny	K přípravě polotovarů jako např. hranolek, amerických brambor, křupavých jarních závitků.
 Gril	Ke grilování plochých pokrmů a opékání chleba.
 Velkoplošný gril	Ke grilování plochých kusů ve velkém množství a opékání chleba.
 Turbo gril	K pečení větších kusů masa nebo drůbeže s kostmi na jedné úrovni trouby. Také k zapékání a pečení dozlatova.

6.4 Speciality

Pečící funkce	Použití
 Pečení chleba	K pečení chleba.
 Gratinované pokrmy	K přípravě pokrmů jako lasagne nebo zapékané brambory. Také k zapékání a zhnědnutí jídla.
 Kynutí těsta	Ke kontrolovanému kynutí těsta před pečením.
 Ohřev talířů	K předehřátí talířů před jejich servírováním.

Pečicí funkce	Použití
 Zavařování	K přípravě zeleninových zavařenin jako např. nakládané zeleniny.
 Sušení	K sušení plátkovaného ovoce (např. jablka, švestky, broskve) a zeleniny (např. rajčata, cukety, houby, atd).
 Uchovat teplé	K udržení teploty pokrmů.
 Rozmrazování	Tuto funkci lze použít k rozmrazování zmražených potravin jako je zelenina a ovoce. Doba rozmrazování závisí na množství a velikosti zmražených potravin.

6.5 Zapnutí pečicí funkce

1. Zapněte spotřebič.
2. Zvolte nabídku: Pečicí funkce.
3. Potvrďte stisknutím **OK**.
4. Nastavte pečicí funkci.
5. Potvrďte stisknutím **OK**.
6. Nastavte teplotu.
7. Potvrďte stisknutím **OK**.

6.6 Ukazatel ohřevu

Když spustíte pečicí funkci, na displeji se rozsvítí příslušný proužek. Tento proužek zobrazuje zvyšující se teplotu.

6.7 Kontrolka rychlého ohřevu

Tato funkce zkracuje dobu rozehrátí.







Funkci zapnete podržením  na tři sekundy. Ukazatel ohřevu se mění.

6.8 Zbytkové teplo

Když spotřebič vypnete, na displeji se zobrazuje zbytkové teplo. Toto teplo můžete využít k udržení teploty jídla.

7. FUNKCE HODIN

7.1 Tabulka funkcí hodin

Funkce hodin	Použití
 Minutka	Slouží k nastavení odpočtu (max. 2 hodiny 30 minut). Tato funkce nemá žádný vliv na provoz spotřebiče. K zapnutí této funkce stiskněte  . K nastavení minut použijte  nebo  a funkci spusťte pomocí OK .
 Trvání	Slouží k nastavení délky provozu (max. 23 hod 59 min).
 Ukončení	Slouží k nastavení času vypnutí pečicí funkce (max. 23 hodin 59 minut).

Pokud nastavíte čas pro funkci hodin, začne se čas odpočítávat po pěti sekundách.





Pokud použijete funkce hodin: Trvání, Ukončení, vypne spotřebič topné články po uplynutí 90 % nastaveného času. Zbytkové teplo se využije k dokončení pečení až do konce nastaveného času (3–20 minut).

7.2 Nastavení funkcí hodin



- Před použitím funkcí: Trvání, Ukončení musíte nejprve nastavit pečicí funkci a teplotu. Spotřebič se automaticky vypne.
- Můžete použít funkce: Trvání a Ukončení současně, pokud chcete spotřebič ve stanovenou dobu automaticky zapnout a vypnout.
- Funkce: Trvání a Ukončení nefungují, když používáte pečicí sondu.

1. Nastavte pečicí funkci.
2. Opakovaně stiskněte , dokud se na displeji nezobrazí požadovaná funkce hodin a související symbol.
3. Použijte  nebo  k nastavení potřebného času.
4. Potvrďte stisknutím OK.
Po uplynutí času zazní zvukový signál. Spotřebič se vypne. Na displeji se zobrazí zpráva.
5. Signál vypnete stisknutím libovolného symbolu.

7.3 Ohřev a uchování teploty

Podmínky pro funkci:

- Nastavená teplota musí být vyšší než 80 °C.
- Funkce: Trvání je nastavena.

Funkce: Ohřev a uchování teploty udržuje připravené jídlo teplé při teplotě 80 °C po dobu 30 minut. Zapne se po dokončení pečení.

Funkci můžete zapnout nebo vypnout v nabídce: Základní nastavení.

1. Zapněte spotřebič.
2. Zvolte pečicí funkci.
3. Nastavte teplotu vyšší než 80 °C.
4. Opakovaně stiskněte , dokud se na displeji neobjeví: Ohřev a uchování teploty.

5. Potvrďte stisknutím OK.
Po skončení funkce zazní zvukový signál.



Pokud změníte pečicí funkci, zůstane tato funkce zapnutá.

7.4 Prodloužení doby pečení

Funkce: Prodloužení doby pečení způsobí, že pečicí funkce bude pokračovat i po dokončení funkce Trvání.



Lze použít u všech pečicích funkcí s funkcí Trvání nebo Automatická váha. Nelze použít u pečicích funkcí s pečicí sondou.

1. Po uplynutí času pečení zazní zvukový signál. Stiskněte libovolný symbol.
Na displeji se zobrazí hlášení.
2. Stisknutím  funkci zapnete nebo vypnete stisknutím .
3. Nastavte délku funkce.
4. Stiskněte OK.

8. AUTOMATICKÉ PROGRAMY



VAROVÁNÍ!

Viz kapitoly o bezpečnosti.

8.1 Online recepty



Recepty pro automatické programy určené pro tento spotřebič naleznete na našich webových stránkách. Odpovídající recepty naleznete pomocí výrobního čísla PNC, které je uvedeno na typovém štítku na předním rámu vnitřní části spotřebiče.

8.2 Podporované vaření s Automatický recept

Tento spotřebič má sadu receptů, které můžete použít. Recepty jsou pevně dané a nelze je změnit.

1. Zapněte spotřebič.
2. Zvolte nabídku: Podporované vaření. Potvrďte stisknutím **OK**.
3. Zvolte kategorii a jídlo. Potvrďte stisknutím **OK**.
4. Zvolte recept. Potvrďte stisknutím **OK**.



Při použití funkce: Manuální spotřebič použije automatické nastavení. Tato nastavení můžete měnit jako u jiných funkcí.

8.3 Podporované vaření s Automatická váha

Tato funkce automaticky vypočítá dobu pečení. Abyste funkci mohli použít, musíte zadat hmotnost jídla.

1. Zapněte spotřebič.
2. Zvolte nabídku: Podporované vaření. Potvrďte stisknutím **OK**.
3. Zvolte kategorii a jídlo. Potvrďte stisknutím **OK**.
4. Zvolte funkci: Automatická váha. Potvrďte stisknutím **OK**.
5. Pomocí \wedge nebo \vee nastavte hmotnost potravin. Potvrďte stisknutím **OK**.
6. Hmotnost můžete kdykoli změnit. Stisknutím \wedge nebo \vee změňte hmotnost.
7. Po uplynutí času zazní zvukový signál. Chcete-li signál vypnout, stiskněte libovolný symbol.



U některých programů je nutné jídlo po 30 minutách otočit. Na displeji se zobrazí upozornění.

9. POUŽITÍ PŘÍSLUŠENSTVÍ



VAROVÁNÍ!
Viz kapitoly o bezpečnosti.

9.1 Pečicí sonda

Je nutné nastavit dvě teploty: teplotu trouby a teplotu sondy ve středu pokrmu.

Pečicí sonda měří teplotu středu masa. Jakmile teplota masa dosáhne nastavené teploty, spotřebič se vypne.



POZOR!
Používejte pouze dodávanou pečicí sondu nebo originální náhradní díly.



Pečicí sonda musí během pečení zůstat v masě a v zásuvce.

1. Zapněte spotřebič.
2. Zasuňte špičku pečicí sondy do středu masa.
3. Zapojte zástrčku pečicí sondy do zásuvky na přední straně spotřebiče.

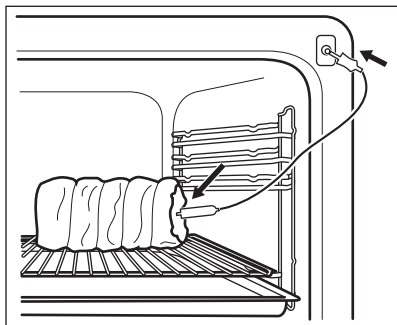

Na displeji se zobrazí symbol pečící sondy.

4. Pomocí \wedge nebo \vee do pěti sekund nastavte teplotu sondy ve středu pokrmu.
5. Nastavte funkci pečení a v případě potřeby teplotu trouby.
Spotřebič vypočítá přibližný čas konce pečení. Čas konce pečení se liší v závislosti na množství jídla, nastavené teplotě trouby (minimálně 120 °C) a zvolených provozních režimech.
6. Změnu teploty středu masa provede stisknutím \mathcal{O} .

Když teplota středu masa dosáhne nastavené teploty, zazní zvukový signál. Spotřebič se automaticky vypne.

7. Signál vypnete stisknutím libovolného symbolu.
8. Zástrčku pečící sondy vytáhněte ze zásuvky a maso vyjměte z trouby.



VAROVÁNÍ!

Pečící sonda je horká. Hrozí nebezpečí popálení. Při vytahování špičky a zástrčky pečící sondy buďte opatrní.

9.2 Vložení příslušenství

Tvarovaný rošt:

Rošt zasuňte mezi vodící lišty drážek roštů a ujistěte se, že nožičky směřují dolů.

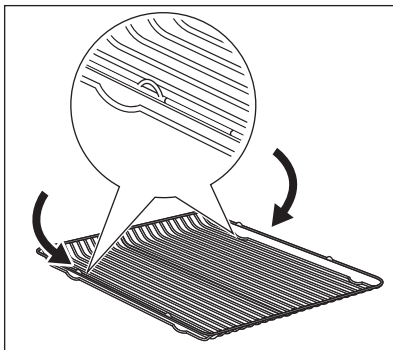

Hluboký pekáč / plech:

Hluboký pekáč / plech zasuňte mezi vodící lišty drážek roštů.

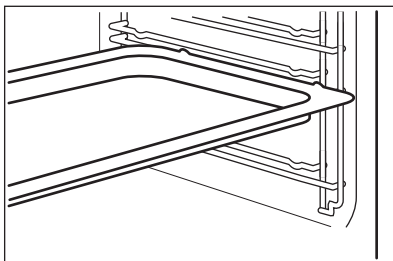

Společně vložení tvarovaného roštu a hlubokého pekáče / plechu:

Hluboký pekáč / plech zasuňte mezi drážky zvolené úrovně roštu a tvarovaný rošt v drážkách nad nimi.

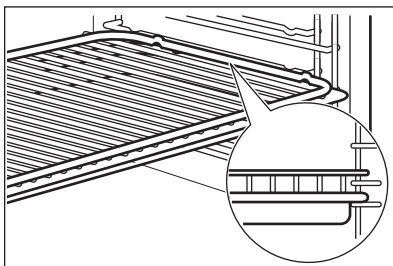



- Veškeré příslušenství je z důvodu vyšší bezpečnosti vybaveno malými zářezy na horní straně pravého a levého okraje. Tyto zářezy také fungují jako zařízení proti překlopení.
- Vysoký okraj kolem roštu slouží jako ochrana proti sklouznutí varných nádob.

10. DOPLŇKOVÉ FUNKCE

10.1 Oblíbené

Svá oblíbená nastavení jako doba pečení, teplota nebo pečicí funkce si můžete uložit. Jsou dostupná v nabídce: Oblíbené. Můžete uložit 20 programů.

Uložení programu

1. Zapněte spotřebič.
2. Zvolte pečicí funkci nebo automatický program.

3. Opakovaně stiskněte , dokud se na displeji nezobrazí: ULOŽIT.

4. Potvrďte stisknutím OK.

Na displeji se zobrazí první volná pozice paměti.

5. Potvrďte stisknutím OK.
6. Zadejte název programu.

První písmeno bliká.



7. Stisknutím  nebo  změňte písmeno.

8. Stiskněte OK.

Následující písmeno bliká.

9. V případě potřeby proveďte opět krok 7.

10. Stisknutím a podržením tlačítka OK zadání uložíte.

Obsazené pozice paměti můžete přepsat. Když se na displeji zobrazí první volná pozice paměti, stiskněte  nebo  a stisknutím OK přepíšete stávající program.

Název programu můžete změnit v nabídce: Změnit název programu.



Spuštění programu

1. Zapněte spotřebič.
2. Zvolte nabídku: Oblíbené.
3. Potvrďte stisknutím OK.
4. Zvolte název svého oblíbeného programu.
5. Potvrďte stisknutím OK.

Stisknutím  přejdete přímo do nabídky: Oblíbené.

10.2 Použití funkce dětské bezpečnostní pojistky

Funkce dětské bezpečnostní pojistky brání náhodnému použití spotřebiče.



1. Zapněte spotřebič.
2. Současně stiskněte  a , dokud se na displeji nezobrazí hlášení.

K vypnutí funkce dětské bezpečnostní pojistky zopakujte krok 2.

10.3 Blokování tlačítek

Tato funkce brání náhodné změně pečicí funkce. Můžete ji zapnout pouze, když je spotřebič v provozu.

1. Zapněte spotřebič.
2. Nastavte pečicí funkci nebo zvolte nastavení.
3. Opakovaně stiskněte , dokud se na displeji neobjeví: Blokování tlačítek.
4. Potvrďte stisknutím OK.



Tuto funkci vypnete stisknutím . Na displeji se zobrazí zpráva. K potvrzení opět stiskněte  a poté OK.



Když spotřebič vypnete, vypne se i funkce.

10.4 Nastavit a spustit

Tato funkce umožňuje nastavit pečicí funkci (nebo program) a později ji použít jediným stisknutím libovolného symbolu.

1. Zapněte spotřebič.
2. Nastavte pečicí funkci.
3. Opakovaně stiskněte , dokud se na displeji neobjeví: Trvání.
4. Nastavte čas.
5. Opakovaně stiskněte , dokud se na displeji neobjeví: Nastavit a spustit.
6. Potvrďte stisknutím OK.

Stisknutím libovolného symbolu (kromě ) spustíte funkci: Nastavit a spustit. Nastavená pečicí funkce se spustí.

Po skončení pečicí funkce zazní zvukový signál.



- V průběhu pečicí funkce se zobrazuje Blokování tlačítek.
- Nabídka: Základní nastavení vám umožňuje zapnout a vypnout funkci: Nastavit a spustit.

10.5 Automatické vypnutí

Z bezpečnostních důvodů se spotřebič po určité době, kdy je spuštěna nějaká funkce a vy nezměníte žádné nastavení, automaticky vypne.

Teplota (°C)	Čas vypnutí (h)
30 - 115	12,5
120 - 195	8,5
200 - 245	5,5
250 - maximum	1,5



Automatické vypnutí nefunguje s funkcemi: Osvětlení, pečicí sonda, Ukončení, Trvání.

10.6 Jas displeje

U jasu displeje existují dva režimy:

- Noční jas - když je spotřebič vypnutý, tak je mezi 22:00 a 06:00 jas displeje nižší.
- Denní jas:
 - když je spotřebič zapnutý.
 - pokud se během režimu nočního jasu dotknete jakéhokoliv symbolu (kromě tlačítka ZAP/VYP), displej se na následujících 10 sekund přepne zpět do režimu denního jasu.
 - pokud je spotřebič vypnutý a nastavíte funkci: Minutka. Když se funkce dokončí, displej se přepne zpět do režimu nočního jasu.

10.7 Chladicí ventilátor

Když je spotřebič v provozu, chladicí ventilátor se automaticky zapne, aby udržoval povrch spotřebiče chladný. Jestliže spotřebič vypnete, bude chladicí ventilátor pokračovat v chlazení až do úplného ochlazení spotřebiče.

11. TIPY A RADY



VAROVÁNÍ!

Viz kapitoly o bezpečnosti.



Teploty a časy pečení v tabulkách jsou pouze orientační. Závisí na receptu, kvalitě a množství použitých přísad.

11.1 Vnitřní strana dvířek

U některých modelů můžete na vnitřní straně dvířek najít:

- čísla poloh roštů.
- informace o pečicích funkcích, doporučené poloze roštů a teplotách pro typická jídla.

11.2 Rada ohledně speciálních pečicích funkcí trouby

Uchovat teplé

Tuto funkci používejte, když chcete pokrmy uchovat teplé.

Teplota se automaticky udržuje na 80 °C.

Ohřev talířů

Slouží k ohřívání talířů a dalšího nádobí.

Talíře a nádoby rozložte rovnoměrně na tvarovaném roštu trouby. Po polovině doby ohřívání promíchejte stohy talířů (vyměňte spodní s horními).

Automatická teplota je nastavena na 70 °C.

Doporučená poloha roštu: 3.

Kynutí těsta

Tuto automatickou funkci můžete použít s kterýmkoliv receptem na kynuté těsto. Tato funkce zajišťuje dobré podmínky

pro vykynutí. Těsto vložte do nádoby, ve které může dostatečně vykynout, a přikryjte jej mokrou utěrkou nebo plastovou fólií. Do první polohy vložte tvarovaný rošt a vložte na něj nádobu s těstem. Zavřete dvířka a nastavte funkci: Kynutí těsta. Nastavte potřebný čas.

11.3 Pečení moučných jídel

- Vaše trouba může péct jinak, než jak jste byli zvyklí u starého spotřebiče. Svá obvyklá nastavení (teplotu, dobu pečení) a polohy roštů byste měli proto upravit podle doporučení uvedených v tabulkách.
- Výrobce doporučuje při prvním pečení použít nižší teploty.
- Jestliže nemůžete najít nastavení pro určitý recept, snažte se vybrat podobné jídlo.
- Pokud pečete koláče na několika polohách roštů, můžete dobu pečení prodloužit o 10–15 minut.
- Různě vysoké moučníky a pečivo mohou nejprve nerovnoměrně zhnědnout. V takovém případě ale hned neměňte teplotu. Rozdíly se během pečení vyrovnají.
- Při delší době pečení můžete troubu vypnout asi 10 minut před koncem pečení, abyste využili zbytkového tepla.

Při pečení zmrazeného jídla se mohou plechy v troubě během pečení zkroutit. Po ochlazení se opět vyrovnají.

11.4 Tipy k pečení moučných jídel

Výsledek pečení	Možná příčina	Řešení
Spodek koláče je příliš světlý.	Nesprávná poloha roštu.	Vložte koláč na nižší rošt.
Koláč klesl a je mazlavý, nepropečený či nerovnoměrný.	Teplota trouby je příliš vysoká.	Při příštím pečení nastavte o něco nižší teplotu trouby.
Koláč klesl a je mazlavý, nepropečený či nerovnoměrný.	Příliš krátká doba pečení.	Prodlužte dobu pečení. Dobu pečení nelze zkrátit zvýšením teploty.

Výsledek pečení	Možná příčina	Řešení
Koláč klesl a je mazlavý, nepropečený či nerovnoměrný.	Ve směsi je příliš mnoho tekutin.	Použijte méně tekutiny. Dodržujte dobu tření těsta, zejména používáte-li kuchyňského robota.
Koláč je příliš suchý.	Teplota trouby je příliš nízká.	Při příštím pečení nastavte vyšší teplotu trouby.
Koláč je příliš suchý.	Příliš dlouhá doba pečení.	Při příštím pečení nastavte kratší dobu pečení.
Koláč hnědne nerovnoměrně.	Teplota trouby je příliš vysoká a doba pečení je příliš krátká.	Nastavte nižší teplotu pečení a prodlužte dobu pečení.
Koláč hnědne nerovnoměrně.	Směs je nerovnoměrně rozložena.	Směs rovnoměrně rozložte na plech na pečení.
Koláč není při dané délce pečení hotový.	Teplota trouby je příliš nízká.	Při příštím pečení nastavte trochu vyšší teplotu trouby.

11.5 Pečení na jedné úrovni

Pečení ve formě

Jídlo	Funkce	Teplota (°C)	Čas (min)	Poloha roštu
Kulatý koláč nebo brioška	Pravý horký vzduch	150 - 160	50 - 70	1
Linečný koláč / ovocné koláče	Pravý horký vzduch	140 - 160	70 - 90	1
Sponge cake / Piškotový koláč	Pravý horký vzduch	140 - 150	35 - 50	1
Sponge cake / Piškotový koláč	Konvenční ohřev	160	35 - 50	1
Dortový korpus - křehké těsto ¹⁾	Pravý horký vzduch	170 - 180	10 - 25	2
Dortový korpus - piškotové těsto	Pravý horký vzduch	150 - 170	20 - 25	2
Apple pie / Jablečný koláč (2 formy, Ø 20 cm, položené úhlopříčně)	Pravý horký vzduch	160	70 - 90	2
Apple pie / Jablečný koláč (2 formy, Ø 20 cm, položené úhlopříčně)	Konvenční ohřev	180	70 - 90	1

Jídlo	Funkce	Teplota (°C)	Čas (min)	Poloha roštu
Tvarohový koláč, plech ²⁾	Konvenční ohřev	160 - 170	70 - 90	2

1) Předehřejte troubu.

2) Použijte hluboký pekáč / plech.

Koláče / sladké pečivo / chléb na plechu na pečení

Jídlo	Funkce	Teplota (°C)	Čas (min)	Poloha roštu
Kynutá pleťynka / věnec	Konvenční ohřev	170 - 190	30 - 40	1
Vánoční štola ¹⁾	Konvenční ohřev	160 - 180	50 - 70	1
Chléb (žitný chléb) ¹⁾	Konvenční ohřev			1
nejprve		230	20	
potom		160 - 180	30 - 60	
Zákusky z listového těsta s krémem / bnanánky ¹⁾	Konvenční ohřev	190 - 210	20 - 35	2
Piškotová roláda ¹⁾	Konvenční ohřev	180 - 200	10 - 20	2
Drobenkový koláč (suchý)	Pravý horký vzduch	150 - 160	20 - 40	2
Máslový mandlový koláč / cukrové koláčky ¹⁾	Konvenční ohřev	190 - 210	20 - 30	2
Ovocné koláče (kynuté těsto / piškotové těsto) ²⁾	Pravý horký vzduch	150 - 160	35 - 55	2
Ovocné koláče (kynuté těsto / piškotové těsto) ²⁾	Konvenční ohřev	170	35 - 55	2
Ovocné koláče z křehkého těsta	Pravý horký vzduch	160 - 170	40 - 80	2
Kynutý koláč s jemnou náplní (např. tvaroh, smetana, pudink) ¹⁾	Konvenční ohřev	160 - 180	40 - 80	2

1) Předehřejte troubu.

2) Použijte hluboký pekáč / plech.

Sušenky

Jídlo	Funkce	Teplota (°C)	Čas (min)	Poloha roštu
Sušenky z křehkého těsta	Pravý horký vzduch	150 - 160	10 - 20	2
Short bread / Máslové sušenky / Proužky těsta	Pravý horký vzduch	140	20 - 35	2
Short bread / Máslové sušenky / Proužky těsta ¹⁾	Konvenční ohřev	160	20 - 30	2
Sušenky z piškotového těsta	Pravý horký vzduch	150 - 160	15 - 20	2
Sněhové pusinky	Pravý horký vzduch	80 - 100	120 - 150	
Makronky	Pravý horký vzduch	100 - 120	30 - 50	2
Sušenky z kynutého těsta	Pravý horký vzduch	150 - 160	20 - 40	2
Malé listové pečivo ¹⁾	Pravý horký vzduch	170 - 180	20 - 30	2
Pečivo ¹⁾	Pravý horký vzduch	160	10 - 25	2
Pečivo ¹⁾	Konvenční ohřev	190 - 210	10 - 25	2
Small cakes / Malé koláčky ¹⁾	Pravý horký vzduch	160	20 - 35	2
Small cakes / Malé koláčky ¹⁾	Konvenční ohřev	170	20 - 35	2

¹⁾ Předehřejte troubu.

11.6 Nákypy a zapékaná jídla

Jídlo	Funkce	Teplota (°C)	Čas (min)	Poloha roštu
Zapečené těstoviny	Konvenční ohřev	180 - 200	45 - 60	1
Lasagne	Konvenční ohřev	180 - 200	25 - 40	1
Zapékaná zelenina ¹⁾	Turbo gril	160 - 170	15 - 30	1

Jídlo	Funkce	Teplota (°C)	Čas (min)	Poloha roštu
Bagety zapečené s roztaveným sýrem	Pravý horký vzduch	160 - 170	15 - 30	1
Sladké nákypy	Konvenční ohřev	180 - 200	40 - 60	1
Rybí nákypy	Konvenční ohřev	180 - 200	30 - 60	1
Plněná zelenina	Pravý horký vzduch	160 - 170	30 - 60	1

1) Předehřejte troubu.

11.7 Horký vzduch s párou

Jídlo	Teplota (°C)	Čas (min)	Poloha roštu
Zapečené těstoviny	180 - 200	45 - 60	1
Lasagne	180 - 200	45 - 60	1
Zapečené brambory	190 - 210	55 - 80	1
Sladké pokrmy	180 - 200	45 - 60	1
Kulatý koláč nebo brioška	160 - 170	50 - 70	1
Kynutá pleťnka / věnec	170 - 190	40 - 50	1
Drobenkový koláč (suchý)	160 - 170	20 - 40	2
Sušenky z kynutého těsta	160 - 170	20 - 40	2

11.8 Pečení na více úrovních

Použití funkce: Pravý horký vzduch.

Koláče / sladké pečivo / chléb na plechu na pečení

Jídlo	Teplota (°C)	Čas (min)	Poloha roštu
Zákusky z listového těsta s krémem / bánanky ¹⁾	160 - 180	25 - 45	1 / 4
Koláč s drobenkou, suchý	150 - 160	30 - 45	1 / 4

1) Předehřejte troubu.

Koláče / koláčky / chléb na plechu na pečení

Jídlo	Teplota (°C)	Čas (min)	Poloha roštu
Sušenky z křehkého těsta	150 - 160	20 - 40	1 / 4
Short bread / Máslové sušenky / Proužky těsta	140	25 - 45	1 / 4
Sušenky z piškotového těsta	160 - 170	25 - 40	1 / 4
Sněhové pusinky	80 - 100	130 - 170	1 / 4
Makronky	100 - 120	40 - 80	1 / 4
Sušenky z kynutého těsta	160 - 170	30 - 60	1 / 4

11.9 Nízkoteplotní pečení

Tuto funkci použijte k přípravě libových, měkkých kousků masa a ryb. Tato funkce není vhodná pro dušení masa nebo pro pečení tučného vepřového masa. Použitím pečicí sondy můžete zajistit správnou teplotu středu masa (viz tabulka pro pečicí sondu).

Během prvních 10 minut můžete nastavit teplotu trouby mezi 80 °C a 150 °C. Výchozí teplota je 90 °C. Poté, co nastavíte teplotu, trouba pokračuje v pečení při 80 °C. Tuto funkci nepoužívejte pro přípravu drůbeže.



Při použití této funkce vždy vařte bez pokličky nebo víka.

1. Na obou stranách maso osmahněte na pánvi na varné desce při velmi vysoké teplotě po dobu 1 - 2 minut.
2. Maso vložte spolu s horkým pekáčem do trouby na tvarovaný rošt.
3. Zasuňte pečicí sondu do masa.
4. Zvolte funkci: Nízkoteplotní pečení a nastavte správnou koncovou teplotu středu pokrmu.

Jídlo	Množství	Teplota (°C)	Čas (min)	Poloha roštu
Hovězí pečeně	1 000 - 1 500 g	150	120 - 150	1
Hovězí plátek	1 000 - 1 500 g	150	90 - 110	1
Telecí pečeně	1 000 - 1 500 g	150	120 - 150	1
Steak	200 - 300 g	120	20 - 40	1

11.10 Příprava pizzy

Jídlo	Teplota (°C)	Čas (min)	Poloha roštu
Pizza (tenká) ¹⁾	200 - 230	15 - 20	2
Pizza (s velkou náplní) ²⁾	180 - 200	20 - 30	2
Ovocné koláčky	180 - 200	40 - 55	1
Špenátový koláč	160 - 180	45 - 60	1
Slaný lotrinský koláč (Pikantní koláč)	170 - 190	45 - 55	1
Švýcarský koláč	170 - 190	45 - 55	2
Tvarohový dort	140 - 160	60 - 90	1
Jablečný koláč, s horní vrstvou	150 - 170	50 - 60	1
Zeleninový koláč	160 - 180	50 - 60	1
Nekvašený chléb ¹⁾	230 - 250	10 - 20	2
Listové těsto s náplní ¹⁾	160 - 180	45 - 55	2
Flammekuchen (alsaské jídlo podobné pizze) ¹⁾	230 - 250	12 - 20	2
Pirohy (ruské pirohy s náplní) ¹⁾	180 - 200	15 - 25	2

1) Předehřejte troubu.

2) Použijte hluboký pekáč / plech.

11.11 Pečení masa

- K pečení masa použijte žáruvzdorné nádoby (viz pokyny výrobce).
- Velké pečeně můžete péct přímo v hlubokém pekáči / plechu (je-li součástí příslušenství) nebo na tvarovaném roštu nad tímto plechem.
- Libové maso doporučujeme péct v pekáči s poklicí. Maso tak bude šťavnatější.
- Všechny druhy masa, které by měly zhnědnout, nebo mít po upečení kůrčičku, můžete péct v pekáči bez pokličky.

- Maso a ryby doporučujeme péct ve spotřebiči až od hmotnosti 1 kg.
- Abyste zabránili připékání šťávy nebo tuků z masa na plechu, nalijte do hlubokého pekáče / plechu trochu tekutiny.
- Podle potřeby otočte pečení (za 1/2 - 2/3 doby pečení).
- Velké kusy pečeně nebo drůbeže několikrát v průběhu pečení potřete vlastní šťávou. Lépe se tak upečou.
- Spotřebič můžete vypnout přibližně 10 minut před koncem doby pečení a využít zbytkového tepla.

11.12 Tabulka pro pečení masa

Hovězí

Jídlo	Funkce	Množství	Teplota (°C)	Čas (min)	Poloha roštu
Dušené maso	Konvenční ohřev	1 - 1,5 kg	230	120 - 150	1
Hovězí pečené nebo filet: nepropečené ¹⁾	Turbo gril	na cm tloušťky	190 - 200	na 5 - 6 cm tloušťky	1
Hovězí pečené nebo filet: středně propečené	Turbo gril	na cm tloušťky	180 - 190	na 6 - 8 cm tloušťky	1
Hovězí pečené nebo filet: dobře propečené	Turbo gril	na cm tloušťky	170 - 180	na 8 - 10 cm tloušťky	1

1) Předehřejte troubu.

Vepřové

Jídlo	Funkce	Množství	Teplota (°C)	Čas (min)	Poloha roštu
Plec, krkovic, kýta v celku	Turbo gril	1 - 1,5 kg	160 - 180	90 - 120	1
Kotlety, žebírka	Turbo gril	1 - 1,5 kg	170 - 180	60 - 90	1
Sekaná	Turbo gril	750 g - 1 kg	160 - 170	50 - 60	1
Vepřové koleno (předvařené)	Turbo gril	750 g - 1 kg	150 - 170	90 - 120	1

Telecí

Jídlo	Funkce	Množství	Teplota (°C)	Čas (min)	Poloha roštu
Telecí pečeně	Turbo gril	1 kg	160 - 180	120 - 150	1
Telecí koleno	Turbo gril	1,5 - 2 kg	160 - 180	120 - 150	1

Jehněčí

Jídlo	Funkce	Množství	Teplota (°C)	Čas (min)	Poloha roštu
Jehněčí kýta, jehněčí pečeně	Turbo gril	1 - 1,5 kg	150 - 180	100 - 120	1
Jehněčí hřbet	Turbo gril	1 - 1,5 kg	160 - 180	40 - 60	1

Zvěřina

Jídlo	Funkce	Množství	Teplota (°C)	Čas (min)	Poloha roštu
Zaječí hřbet, zaječí kýta 1)	Konvenční ohřev	až 1 kg	230	30 - 40	1
Hřbet z vysoké zvěře	Konvenční ohřev	1,5 - 2 kg	210 - 220	35 - 40	1
Kýta z vysoké zvěře	Konvenční ohřev	1,5 - 2 kg	180 - 200	60 - 90	1

1) Předehřejte troubu.

Drůbež

Jídlo	Funkce	Množství	Teplota (°C)	Čas (min)	Poloha roštu
Kuře, jarní kuře	Turbo gril	200 – 250 g každé	200 - 220	30 - 50	1
Půlka kuřete	Turbo gril	400 – 500 g každá	190 - 210	35 - 50	1
Kousky drůbeže	Turbo gril	1 - 1,5 kg	190 - 210	50 - 70	1
Kachna	Turbo gril	1,5 - 2 kg	180 - 200	80 - 100	1

Ryby (dušené)

Jídlo	Funkce	Množství	Teplota (°C)	Čas (min)	Poloha roštu
Celá ryba	Konvenční ohřev	1 - 1,5 kg	210 - 220	45 - 60	1

11.13 Gril

- Vždy grilujte při maximální nastavené teplotě.

- Rošt zasuňte do polohy uvedené v tabulce pro grilování.
- Do první polohy roštu vždy zasuňte plech na zachycení šťávy.

- Grilujte pouze ploché kousky masa nebo ryb.
- Prázdnou troubu vždy předehřejte po dobu pěti minut pomocí grilovací funkce.

**POZOR!**

Vždy grilujte se zavřenými dvířky trouby.

Gril

Jídlo	Teplota (°C)	Doba grilování (min)		Poloha roštu
		1. strana	2. strana	
Hovězí pečeně, středně propečená	210 - 230	30 - 40	30 - 40	1
Hovězí filet, středně propečený	230	20 - 30	20 - 30	1
Vepřové kotlety	210 - 230	30 - 40	30 - 40	1
Telecí kotlety	210 - 230	30 - 40	30 - 40	1
Jehněčí kotlety	210 - 230	25 - 35	20 - 35	1
Celá ryba, 500 - 1 000 g	210 - 230	15 - 30	15 - 30	1

Velkoplošný gril

Jídlo	Doba grilování (min)		Poloha roštu
	1. strana	2. strana	
Burgers / Karbanátky	9 - 13	8 - 10	3
Vepřový plátek	10 - 12	6 - 10	3
Klobásy	10 - 12	6 - 8	3
Hovězí steaky, telecí steaky	7 - 10	6 - 8	3
Toast / Topinky	1 - 3	1 - 3	3
Topinky s oblohou	6 - 8	-	3

11.14 Mražené potraviny

- Potraviny rozbalte nebo zbavte obalů. Potraviny položte na talíř.

- Nezakrývejte je talířem ani miskou. Mohlo by tak dojít k prodloužení doby rozmrazování.

Jídlo	Teplota (°C)	Čas (min)	Poloha roštu
Mražená pizza	200 - 220	15 - 25	2

Jídlo	Teplota (°C)	Čas (min)	Poloha roštu
Americká mražená pizza	190 - 210	20 - 25	2
Chlazená pizza	210 - 230	13 - 25	2
Mražená pizza snack	180 - 200	15 - 30	2
Hranolky, tenké	200 - 220	20 - 30	2
Hranolky, silné	200 - 220	25 - 35	2
Amer. brambory, krokety	220 - 230	20 - 35	2
Opečená bramborová kaše	210 - 230	20 - 30	2
Lasagne / Cannelloni, čerstvé	170 - 190	35 - 45	2
Mražené lasagne/cannelloni	160 - 180	40 - 60	2
Sýr pečený v troubě	170 - 190	20 - 30	2
Kuřecí křídla	190 - 210	20 - 30	2

Mražená hotová jídla

Jídlo	Funkce	Teplota (°C)	Čas (min)	Poloha roštu
Mražená pizza	Konvenční ohřev	podle pokynů výrobce	podle pokynů výrobce	2
Hranolky ¹⁾ (300 - 600 g)	Konvenční ohřev nebo Turbo gril	200 - 220	podle pokynů výrobce	2
Bagety	Konvenční ohřev	podle pokynů výrobce	podle pokynů výrobce	2
Ovocný koláč	Konvenční ohřev	podle pokynů výrobce	podle pokynů výrobce	2

¹⁾ Hranolky při pečení dvakrát až třikrát obraťte.

11.15 Rozmrazování

- Odstraňte obal z potravin a potraviny poté položte na talíř.
- Použijte první úroveň roštu zdola.

- Nezakrývejte potraviny mísou či talířem, poněvadž by to mohlo prodloužit dobu rozmrazování.

Jídlo	Množství	Doba rozmrazování (min)	Další čas rozmrazování (min)	Poznámky
Kuře	1 kg	100 - 140	20 - 30	Kuře položte na obrácený podšálek na velký talíř. V polovině doby obraťte.
Maso	1 kg	100 - 140	20 - 30	V polovině doby obraťte.
Maso	500 g	90 - 120	20 - 30	V polovině doby obraťte.
Pstruh	150 g	25 - 35	10 - 15	-
Jahody	300 g	30 - 40	10 - 20	-
Máslo	250 g	30 - 40	10 - 15	-
Smetana	2 x 200 g	80 - 100	10 - 15	Smetanu našlehejte, když je stále ještě místy lehce zmražená.
Zdobení dort	1,4 kg	60	60	-

11.16 Zavařování

- Pro zavařování používejte pouze zavařovací sklenice, které jsou na trhu dostupné ve stejné velikosti.
- Sklenice se šroubovacím uzávěrem nebo bajonetovým uzávěrem nejsou vhodné.
- Pro tuto funkci používejte první polohu roštu odspodu.
- Na plech na pečení nedávejte více než šest litrových zavařovacích sklenic.
- Sklenice naplňte rovnoměrně a uzavřete je.
- Sklenice se nesmí navzájem dotýkat.
- Do plechu na pečení nalijte 1/2 litru vody, aby v troubě bylo dostatečné vlhko.
- Jakmile začne tekutina v prvních sklenicích perlit (u litrových sklenic asi za 35–60 minut), troubu vypněte nebo snižte teplotu na 100 °C (viz tabulka).

Měkké ovoce

Jídlo	Teplota (°C)	Doba zavařování do začátku perlení (min)	Další vaření při 100 °C (min)
Jahody / Borůvky / Maliny / Zralý angrešt	160 - 170	35 - 45	-

Peckoviny

Jídlo	Teplota (°C)	Doba zavařování do začátku perlení (min)	Další vaření při 100 °C (min)
Hrušky / Kdoule / Švestky	160 - 170	35 - 45	10 - 15

Zelenina

Jídlo	Teplota (°C)	Doba zavařování do začátku perlení (min)	Další vaření při 100 °C (min)
Mrkev ¹⁾	160 - 170	50 - 60	5 - 10
Okurky	160 - 170	50 - 60	-
Směšená nakládaná zelenina	160 - 170	50 - 60	5 - 10
Kedlubny / Hrášek / Chřest	160 - 170	50 - 60	15 - 20

¹⁾ Po vypnutí spotřebiče nechte stát v troubě.

11.17 Sušení

Jídlo	Teplota (°C)	Čas (hod)	Poloha roštu
Fazole	60 - 70	6 - 8	2
Papriky	60 - 70	5 - 6	2
Polévková zelenina	60 - 70	5 - 6	2
Houby	50 - 60	6 - 8	2
Byliny	40 - 50	2 - 3	2
Švestky	60 - 70	8 - 10	2
Meruňky	60 - 70	8 - 10	2
Jablečné plátky	60 - 70	6 - 8	2
Hrušky	60 - 70	6 - 9	2

11.18 Pečení chleba

Předeřtátí se nedoporučuje.

Jídlo	Teplota (°C)	Čas (min)	Poloha roštu
Bílý chléb	180 - 200	40 - 60	2
Bagety	200 - 220	35 - 45	2
Briošky	160 - 180	40 - 60	2
Ciabatta	200 - 220	35 - 45	2
Žitný chléb	180 - 200	50 - 70	2
Tmavý chléb	180 - 200	50 - 70	2
Celozrnný chléb	170 - 190	60 - 90	2

11.19 Tabulka pečicí sondy

Hovězí

Jídlo	Teplota středu pokrmu (°C)
Filet / Steak: nepropečené	45 - 50
Filet / Steak: středně propečené	60 - 65
Filet / Steak: dobře propečené	70 - 75

Vepřové

Jídlo	Teplota středu pokrmu (°C)
Vepřová plec / kýta / krkovice	80 - 82
Vepřové kotlety (hřbet), uzené vepřové maso	75 - 80
Sekaná	75 - 80

Telecí

Jídlo	Teplota středu pokrmu (°C)
Telecí pečeně	75 - 80
Telecí koleno	85 - 90

Skopové / jehněčí

Jídlo	Teplota středu pokrmu (°C)
Skopová kýta	80 - 85
Skopový hřbet	80 - 85
Jehněčí pečeně / Jehněčí kýta	70 - 75

Zvěřina

Jídlo	Teplota středu pokrmu (°C)
Zaječí hřbet	70 - 75
Zaječí stehno	70 - 75
Celý zajíc	70 - 75
Hřbet z vysoké zvěře	70 - 75
Kýta z vysoké zvěře	70 - 75

Ryby

Jídlo	Teplota středu pokrmu (°C)
Losos	65 - 70
Pstruhovité ryby	65 - 70

12. ČIŠTĚNÍ A ÚDRŽBA



VAROVÁNÍ!

Viz kapitoly o bezpečnosti.

12.1 Poznámky k čištění

- Přední stranu spotřebiče otřete měkkým hadříkem namočeným v roztoku teplé vody a mycího prostředku.
- K čištění kovových ploch použijte běžný čisticí prostředek.
- Vnitřek spotřebiče čistěte po každém použití. Hromadění mastnoty či zbytků jídel může způsobit požár. Riziko je vyšší u grilovacího pekáče.
- Odolné nečistoty odstraňte pomocí speciálního prostředku k čištění trouby.
- Vyčistěte všechno příslušenství po každém použití a nechte jej vysušit. Použijte měkký hadr a vlažnou vodu s mycím prostředkem.
- Máte-li nepřilnavé příslušenství, nečistěte je agresivními čisticími prostředky, ostrými předměty, ani je nemýjte v myčce nádobí. Mohlo by dojít k poškození nepřilnavého povrchu.

12.2 Vyjmutí drážek na rošty

Chcete-li troubu vyčistit, odstraňte drážky na rošty.

1. Odtáhněte přední část drážek na rošty od stěny trouby.

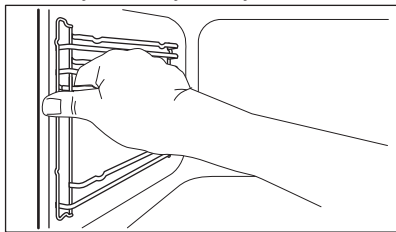

2. Odtáhněte zadní konec drážek na rošty od stěny trouby a vytáhněte je ven.

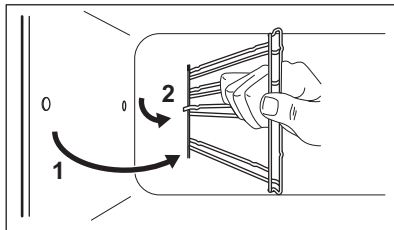

Drážky na rošty instalujte stejným postupem v opačném pořadí.

12.3 Strop trouby



VAROVÁNÍ!

Před odklopením topného tělesa spotřebič vypněte. Přesvědčte se, že spotřebič už vychladl. Hrozí nebezpečí popálení.

Odstraňte drážky na rošty.

Topné těleso na stropě trouby můžete sklopit a strop pak snadno umýt.

1. Oběma rukama podržte topné těleso zepředu.
2. Vytáhněte jej dopředu přes odpor pružiny a podél držáků na obou stranách.

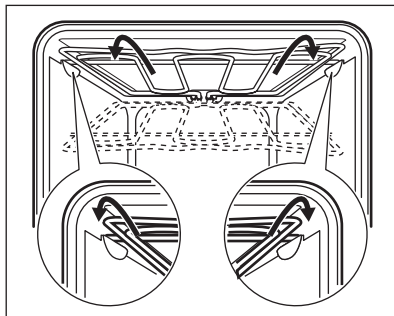

Topné těleso se sklopí dolů.

3. Vyčistěte strop trouby.
4. Topný článek instalujte stejným postupem v opačném pořadí.



Topný článek správně nainstalujte nad držáky na vnitřních stěnách spotřebiče.

5. Instalujte drážky na rošty.

12.4 Odstranění a instalace dvířek

Dvířka a vnitřní skleněné panely lze za účelem čištění demontovat. Počet jednotlivých skleněných panelů se liší dle modelu.



VAROVÁNÍ!

Při vyjímání dvířek spotřebiče buďte opatrní. Dvířka jsou těžká.

1. Otevřete plně dvířka.
2. Stiskněte upínací páčky (A) na obou dveřních závěsech až na doraz.

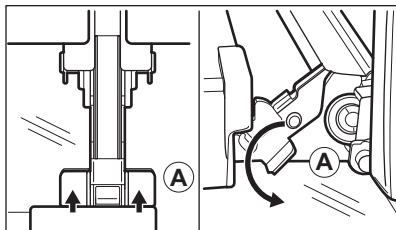

3. Přivřete dvířka trouby do první polohy otevření (přibližně do úhlu 70°).
4. Oběma rukama podržte dvířka na obou stranách a vytáhněte je směrem šikmo vzhůru od spotřebiče.
5. Dvířka položte vnější stranou dolů na měkkou látku na rovné podložce. Zabráňte tak poškrábání.
6. Uchopte okrajovou lištu na horní straně dvířek (B) na obou stranách a zatlačením směrem dovnitř uvolněte svorku těsnění.

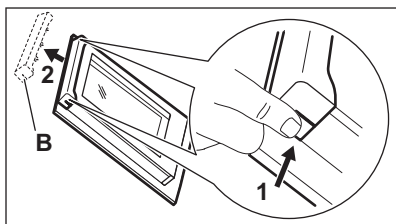

7. Vytáhněte lištu dopředu a odstraňte ji.
8. Uchopte skleněné panely jeden po druhém na jejich horní straně a vytáhněte je z drážek směrem nahoru.

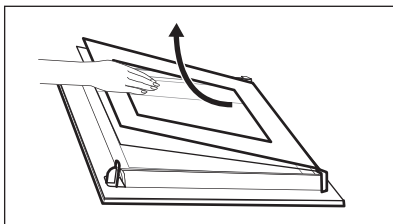

9. Skleněný panel omyjte vodou se saponátem. Skleněný panel pečlivě osušte.

Po vyčištění skleněné panely a dvířka opět nasadte. Provedte výše uvedené kroky v opačném pořadí. Nejprve vraťte menší a potom větší panel.

12.5 Výměna žárovky

Na dno vnitřku spotřebiče položte měkkou látku. Zabráňte tak poškození krytu žárovky a vnitřku trouby.



VAROVÁNÍ!

Nebezpečí úrazu elektrickým proudem! Před výměnou žárovky vypněte pojistky. Žárovka trouby a její kryt mohou být horké.

1. Vypněte spotřebič.
2. Vytáhněte pojistky v pojistkové skříňce nebo vypněte jistič.

Horní žárovka

1. Skleněným krytem otočte proti směru hodinových ručiček a sejměte jej.

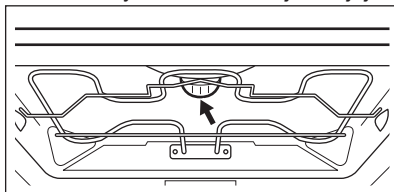

2. Skleněný kryt vyčistěte.
3. Žárovku vyměňte za vhodnou žárovku odolnou proti teplotě 300 °C.
4. Nasadte skleněný kryt.

13. ODSTRAŇOVÁNÍ ZÁVAD



VAROVÁNÍ!

Viz kapitoly o bezpečnosti.

13.1 Co dělat, když...

Problém	Možná příčina	Řešení
Troubu nelze zapnout ani používat.	Trouba není zapojená do elektrické sítě nebo je připojena nesprávně.	Zkontrolujte, zda je trouba správně zapojená do elektrické sítě (viz schéma zapojení, je-li k dispozici).
Trouba nehřeje.	Trouba je vypnutá.	Zapněte troubu.
Trouba nehřeje.	Hodiny nejsou nastavené.	Nastavte hodiny.
Trouba nehřeje.	Nejsou provedena nutná nastavení.	Zkontrolujte, zda jsou nastavení správná.
Trouba nehřeje.	Je zapnutá funkce Automatické vypnutí.	Viz „Automatické vypnutí“.
Trouba nehřeje.	Dětská bezpečnostní pojistka je zapnutá.	Viz „Použití dětské bezpečnostní pojistky“.
Trouba nehřeje.	Dvířka nejsou správně zavřená.	Zcela dvířka zavřete.
Trouba nehřeje.	Je uvolněná pojistka.	Zkontrolujte, zda příčinou závady není pojistka. Pokud se pojistka uvolňuje opakovaně, obraťte se na autorizovaného elektrikáře.
Osvětlení nefunguje.	Vadná žárovka.	Vyměňte žárovku.
Na displeji se zobrazí F111.	Zástrčka pečicí sondy není správně zasunuta do zásuvky.	Zástrčku pečicí sondy zasuňte co nehlouběji do zásuvky.
Na displeji se zobrazuje chybový kód, který není uvedený v tabulce.	Jedná se závadu na elektroinstalaci.	<ul style="list-style-type: none"> Troubu vypněte a znovu zapněte prostřednictvím domovní pojistky nebo ochranného spínače v pojistkové skříňce. Pokud se chybový kód na displeji zobrazí znovu, kontaktujte oddělení péče o zákazníky.
Na jídle a uvnitř trouby se usazuje pára a kondenzát.	Nechali jste jídlo v troubě příliš dlouho.	Po dokončení přípravy nechte jídla v troubě déle než 15–20 minut.

13.2 Servisní údaje

Pokud problém nemůžete vyřešit sami, obraťte se prosím na autorizované servisní středisko.

Potřebné údaje pro servisní středisko najdete na typovém štítku. Typový štítek

se nachází na předním rámu vnitřní části spotřebiče. Nesundávejte typový štítek z vnitřní části spotřebiče.

Doporučujeme, abyste si údaje napsali zde:	
Model (MOD.)
Výrobní číslo (PNC)
Sériové číslo (SN)

14. ENERGETICKÁ ÚČINNOST

14.1 Produktový list a informace dle směrnice komise EU 65-66/2014

Název dodavatele	Electrolux
Označení modelu	EVY3841AOX EVY5841AAX
Index energetické účinnosti	94,5
Třída energetické účinnosti	A
Spotřeba energie se standardním zatížením, konvenční režim	0,85 kWh/cyklus
Spotřeba energie se standardním zatížením, intenzivní horkovzdušný režim	0,69 kWh/cyklus
Počet pečících prostorů	1
Tepelný zdroj	Elektrická energie
Objem	43 l
Typ trouby	Vestavná trouba
Hmotnost	EVY3841AOX 33.3 kg
	EVY5841AAX 31.6 kg

EN 60350-1 - Elektrické spotřebiče na vaření pro domácnost - část 1: Sporáky, trouby, parní trouby a grily - Metody měření funkce.

14.2 Úspora energie



Tento spotřebič je vybaven funkcemi, které vám pomohou ušetřit energii při každodenním vaření.

• Všeobecné rady

- Ujistěte se, že při provozu spotřebiče jsou dvířka trouby správně zavřena, a během přípravy jídla je ponechte zavřená co nejvíce.
- Pro efektivnější úsporu energie používejte kovové nádoby.

- Je-li to možné, jídlo vkládejte do trouby, aniž byste ji předehtřivali.
- Je-li doba pečení delší než 30 minut, snižte teplotu trouby na minimum 3 - 10 minut před koncem pečení (v závislosti na době pečení). Pečení nadále zajistí zbytkové teplo uvnitř trouby.
- Zbytkové teplo můžete využít k ohřevu jiného jídla.
- **Horkovzdušné pečení** - je-li to možné, pro úsporu energie používejte funkci s ventilátorem.
- **Zbytkové teplo**
 - Je-li v rámci pečících funkcí spuštěn program s volbou času (Trvání, Ukončení) a doba pečení je delší než 30 minut, topné články se automaticky vypnou po uplynutí 10 % nastaveného času. Ventilátor a osvětlení nadále pracují.
- **Vaření s vypnutým osvětlením** - během pečení osvětlení vypněte a zapínejte ho pouze v případech potřeby.
- **Uchování teploty jídla** - chcete-li využít zbytkové teplo k uchování teploty pokrmu, zvolte nejnižší možné nastavení teploty. Na displeji se zobrazí zbytková teplota.
- **Eco funkce** - viz „Pečící funkce“.
- Při použití funkce: **Horký vzduch s párou** se osvětlení vypne po 30 sekundách. Můžete je podle potřeby znovu zapnout.
- Pokud používáte funkci **Eco**, osvětlení se vypne. Můžete je podle potřeby znovu zapnout.

15. POZNÁMKY K OCHRANĚ ŽIVOTNÍHO PROSTŘEDÍ

Recyklujte všechny materiály označené symbolem . Zlikvidujte všechny obalové materiály řádným způsobem a pomozte chránit životní prostředí a budoucí generace. Nelikvidujte elektrické vybavení označené symbolem  spolu s

obecným domácím odpadem. Všechny elektrické spotřebiče zlikvidujte s pomocí místních sběrných dvorů, organizací či komerčních recyklačních center.

www.electrolux.com/shop



867314102-C-162016

