



BOSCH



SMV 43M10EU

SMV43M10EU



4 2 4 2 0 0 2 6 3 6 7 3 3

Návod k použití

SMV43M10EU

Q4ACZM2377

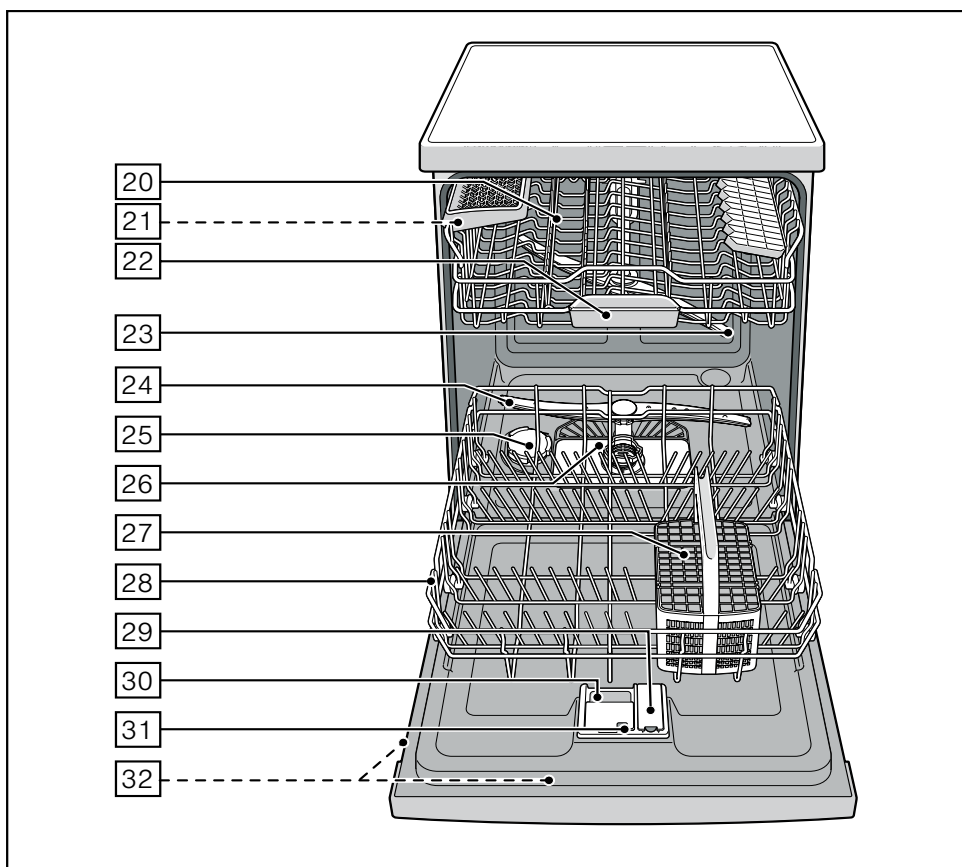
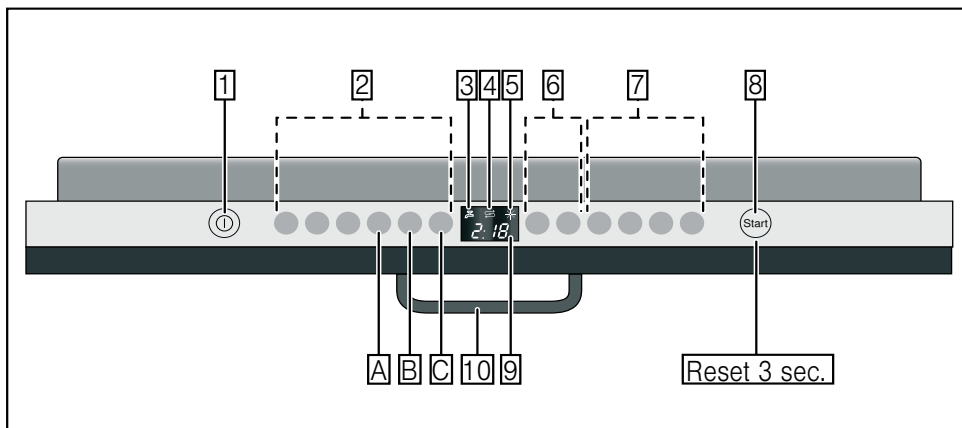

Na obrázku je vyobrazen maximální počet mycích programů a speciálních funkcí. Příslušné programy a speciální funkce si prosím zjistíte na panelu vašeho spotřebiče.

Obsah

Bezpečnostní pokyny	5
Před uvedením spotřebiče do provozu	5
Při dodávce	5
Při instalaci.....	5
V denním provozu.....	5
S dětmi v domácnosti.....	5
Dětská pojistka (Blokování dvířek spotřebiče) *	6
Při vzniklých škodách.....	6
Při likvidaci	6
Seznámení se spotřebičem	7
Ovládací panel	7
Vnitřní prostor spotřebiče	7
Přehled menu.....	7
Změkčovací zařízení	8
Nastavení	8
Tabulka tvrdosti vody.....	8
Speciální sůl	9
Použití speciální soli.....	9
Použití mycích prostředků s obsahem soli.....	9
Vypnutí ukazatele doplnění soli / změkčování	9
Leštidlo	10
Nastavení množství leštidla	10
Vypnutí ukazatele doplnění leštidla.....	10
Nádobí	11
Nevhodné nádobí.....	11
Poškození skla a nádobí	11
Uložení nádobí	11
Vyklizení nádobí	11
Šálky a skleničky	11
Hrnce.....	12
Příborový koš	12
Etažér *	12
Sklopné trny *	13
Držák na malé dily *	13
Přihrádka na nože *	13
Přestavení výšky koše *	13
Horní koš s bočními páčkami	14
Horní koš na nádobí s horními a spodními páry koleček	14
Mycí prostředek	15
Plnění mycího prostředku	15
Kombinovaný mycí prostředek.....	16
Přehled programů	17
Výběr programu	17
Pokyny pro testovací instituty.....	17
Přídavné funkce	18
Úspora času (VarioSpeed) *	18
Poloviční náplň *	18
Hygiena *	18
Intenzivní zóna *	18
Extra sušení *	18

Obsah

Mytí nádobí	18
Programové údaje.....	18
Aquasenzor *	18
Zapnutí spotřebiče	18
Optický ukazatel během programu *	19
Ukazatel zbývajících doby trvání programu	19
Předvolba času *	19
Konec programu.....	19
Automatické vypnutí po ukončení programu *	20
Vypnutí spotřebiče.....	20
Přerušení programu	20
Zrušení programu (Reset).....	20
Změna programu.....	20
Intenzivní sušení	21
Údržba a péče	21
Celkový stav spotřebiče	21
Speciální sůl a leštadlo.....	21
Sítka	22
Ostříkovačí ramena	22
Svépomocné odstranění závad	23
Čerpadlo odpadní vody.....	23
... při zapnutí	24
... při nastavení.....	24
... na spotřebiči.....	24
... během mytí	25
... na nádobí	25
Zákaznický servis	26
Instalace	26
Bezpečnostní pokyny	26
Dodávka	27
Technické specifikace	27
Umístění.....	27
Přípojka k odvodu odpadní vody.....	28
Přípojka čerstvé vody.....	28
Přípojka teplé vody *	28
Elektrické připojení.....	29
Demontáž.....	29
Přeprava.....	29
Zajištění proti mrazu.....	29
Likvidace	30
Obal.....	30
Staré spotřebiče	30
Dětská pojistka (Blokování dvířek spotřebiče) *	31
Ostříkovačí hlava pečicích plechů *	31
Záruka AQUA-STOP	32

Bezpečnostní pokyny

Před uvedením spotřebiče do provozu

Přečtěte si pozorně návod k obsluze a montáži! Obsahují důležité informace o instalaci, použití a údržbě spotřebiče. Dokumenty uschovejte pro pozdější použití nebo pro dalšího majitele.

Při dodávce

- Ihned zkontrolujte obal a myčku nádobí, zda nedošlo k poškození během přepravy. Poškozený spotřebič neuvádějte do provozu a spojte se s Vaším dodavatelem.
- Obalový materiál řádně zlikvidujte.
- Obal a jeho části nenechávejte hrajícím se dětem. Hrozí nebezpečí udušení skládacím kartonem a fóliemi.

Při instalaci

Jak se spotřebič náležitě instaluje a připojí, si přečtěte v kapitole "Instalace".

V denním provozu

- Tento spotřebič je určen pro použití v domácnosti.
- Myčku nádobí používejte pouze v domácnosti a jen k uvedenému účelu: mytí nádobí v domácnosti.
- Děti nebo osoby, které nejsou na základě svých fyzických, sensorických nebo duševních schopností, schopné spotřebič bezpečně obsluhovat, nemohou tento spotřebič používat bez dohledu nebo poučení odpovědnou osobou.

- Nesedějte si ani nestoupejte na otevřená dvířka. Spotřebič by se mohl převrhnout.
- U volně stojících spotřebičů dejte pozor na to, že se při přeplněných koších může spotřebič převrhnout.
- Do mycího prostoru nedávejte žádné rozpouštědlo. Hrozí nebezpečí exploze.
- V průběhu programu otevřete dvířka spotřebiče jen velmi opatrně. Hrozí nebezpečí, že ze spotřebiče vystříkne horká voda.
- Abyste zabránili poranění způsobenému např. zakopnutím, měli byste myčku nádobí otevírat pouze krátkodobě k jejímu naložení nebo vyložení.
- Respektujte bezpečnostní pokyny nebo pokyny k použití, které jsou uvedeny na obalu mycích prostředků a leštících produktů.



Varování

Nože a jiné pomůcky s ostrými hroty musí být uloženy v příborovém koši hroty směrem dolů nebo v přihrádce na nože ve vodorovné poloze.

S dětmi v domácnosti

- Používejte dětskou pojistku. Přesný popis naleznete na zadní straně návodu.
- Nedovolte dětem hrát si se spotřebičem nebo jej obsluhovat.
- Děti držte z dosahu mycích prostředků a leštidel. Tyto mohou vést k poleptání úst, hrtanu a očí nebo k udušení.
- Držte děti z dosahu otevřeného spotřebiče. Voda v mycím prostoru není pitná, může obsahovat zbytky čisticích prostředků. Dejte pozor na to, aby děti nesahaly do záchytné přihrádky pro tabletu [22](#). Malé dětské prstíky by ve šטרbinách mohly lehce uvíznout.

- V případě vysoko vestavěných spotřebičů, dejte pozor při zavírání a otvírání, aby se děti nepřiskříply nebo nepřivřely mezi dvířka spotřebiče a skříňku, která se nachází pod spotřebičem.

Dětská pojistka (Blokování dvířek spotřebiče)

Popis dětské pojistky se nachází na zadní straně.

Při vzniklých škodách

- Opravy a zásahy smí provádět pouze odborník. K tomuto účelu musí být spotřebič odpojen od elektrické sítě. Vytáhněte síťovou zástrčku, nebo vypněte pojistku v pojistkové skříni. Zavřete vodovodní kohoutek.

Při likvidaci

- Spotřebič okamžitě učiňte nepoužitelným, tím se vyhnete pozdějším nehodám, které by mohl spotřebič zapříčinit.
- Spotřebič řádně zlikvidujte.



Varování

Děti by se mohly ve spotřebiči zavřít (nebezpečí udušení) nebo se dostat do jiných nebezpečných situací.

Proto: Vytáhněte síťovou zástrčku, odřízněte a odstraňte síťový kabel. Zámek dvířek zničte tak, aby se už dvířka nedala zavřít.

Seznámení se spotřebičem

Obrázky ovládacího panelu a vnitřního prostoru spotřebiče naleznete na začátku tohoto návodu.

Na jednotlivé pozice se poukazuje v textu.

Ovládací panel

- 1 Hlavní vypínač ZAP.-/VYP.
- 2 Programová tlačítka **
- 3 Ukazatel „Zkontrolujte přívod vody“
- 4 Ukazatel doplnění soli
- 5 Ukazatel doplnění leštidla
- 6 Předvolba času
- 7 Přídavné funkce **
- 8 Tlačítko START
- 9 Číselný ukazatel
- 10 Otvírání dvířek spotřebiče

** počet podle modelu

Vnitřní prostor spotřebiče

- 20 Horní koš na nádobí
- 21 Příhrádka na nože
- 22 Záchytná příhrádka tablety
- 23 Horní ostříkovací rameno
- 24 Spodní ostříkovací rameno
- 25 Zásobník speciální soli
- 26 Sítka
- 27 Příborový koš
- 28 Spodní koš na nádobí
- 29 Nádržka pro leštidlo
- 30 Komora pro mycí prostředek
- 31 Uzavírací západka komory pro mycí prostředek
- 32 Typový štítek

Přehled menu

Nastavení najdete v jednotlivých kapitolách.

- H Tvrdost vody H:00 - H:07
- d Intenzivní sušení d:00 - d:0 1
- r Leštidlo r:00 - r:06
- R Teplá voda R:00 - R:0 1
- b Akustický tón při ukončení programu b:00 - b:03
- P Automatické vypnutí P:00 - P:02
- I Optický ukazatel během programu i:00 - i:0 1

Změkčovací zařízení

Pro dobré výsledky mytí potřebuje myčka měkkou vodu, tj. vodu obsahující málo vápníku, jinak se usazují na nádobí a vnitřním příslušenství spotřebiče bílé vápenité zbytky. Voda z vodovodu nad 7° dH (1,2 mmol/l) se musí změkčit. To se provádí pomocí speciální soli (regenerační sůl) ve změkčovacím zařízení myčky nádobí.

Nastavení a potřebné množství soli závisí na stupni tvrdosti Vaší vody z vodovodu (viz tabulku).

Nastavení

Přidávané množství soli je nastavitelné od *H:00* do *H:07*.

Při nastavovací hodnotě *H:00* není sůl potřebná.

- Zjistěte si hodnotu tvrdosti Vaší vody z vodovodu. Zde Vám pomůže vodárenský podnik.
- Nastavovací hodnotu naleznete v tabulce tvrdosti vody.
- Otevřete dvířka spotřebiče.
- Zapněte hlavní vypínač ZAP./VYP. **[1]**.
- Stiskněte a podržte programové tlačítko **[A]** a tlačítko START **[8]** stiskněte tolikrát, dokud se v číselném ukazateli nezobrazí *H:0...*
- Pust'te obě tlačítka.
Bliká světelný ukazatel tlačítka **[A]** a v číselném ukazateli **[9]** svítí z výroby nastavená hodnota *H:04*.

Změna nastavení:

- Stiskněte programové tlačítko **[C]**.
S každým stisknutím tlačítka se zvýší nastavovací hodnota o jeden stupeň; je-li dosažena hodnota *H:07* ukazatel se vrátí zpět na *H:00* (vypnuto).
- Stiskněte tlačítko START **[8]**.
Nastavovací hodnota je uložena.
- Zavřete dvířka spotřebiče.

Tabulka tvrdosti vody

Hodnota tvrdosti vody °dH	Rozsah tvrdosti	mmol/l	Hodnota nastavená na spotřebiči
0 - 6	měkká	0 - 1,1	<i>H:00</i>
7 - 8	měkká	1,2 - 1,4	<i>H:01</i>
9 - 10	střední	1,5 - 1,8	<i>H:02</i>
11 - 12	střední	1,9 - 2,1	<i>H:03</i>
13 - 16	střední	2,2 - 2,9	<i>H:04</i>
17 - 21	tvrdá	3,0 - 3,7	<i>H:05</i>
22 - 30	tvrdá	3,8 - 5,4	<i>H:06</i>
31 - 50	tvrdá	5,5 - 8,9	<i>H:07</i>

Použití speciální soli

Doplnění soli se musí provést vždy před spuštěním mycího programu. Tím je zajištěno, že je okamžitě ze dna mycího prostoru spláchnut vyteklý solný roztok a zbytky soli. Pokud není dodržen tento postup, může dojít k nevratnému poškození dna mycího prostoru vlivem koroze.

- Otevřete šroubovací uzávěr zásobníku .
- Naplňte nádobu vodou (nutné pouze při prvním uvedení do provozu).
- Potom naplňte speciální sůl (**nikoliv jedlou sůl nebo tablety**).
- Bezprostředně po naplnění (doplnění) speciální soli spusťte mycí program.

Platí pro všechny myčky nádobí vybavené nerezovou mycí vanou.

Při tomto úkonu se vypuzuje a odtéká voda. Jakmile se na panelu rozsvítí ukazatel doplnění soli , měla by se opět doplnit speciální sůl.

Použití mycích prostředků s obsahem soli

Při použití kombinovaných prostředků na mytí s obsahem soli můžete ve všeobecnosti při tvrdosti vody 21° dH (37° fH, 26° Clarke, 3,7 mmol/l) upustit od použití speciální soli. Při tvrdosti vody nad 21° dH je použití speciální soli nutné.

Vypnutí ukazatele doplnění soli / změkčování

Pokud Vás ukazatel doplnění soli  ruší (např. při použití kombinovaných mycích prostředků s obsahem soli), můžete jej vypnout.

- Postupujte podle pokynů v kapitole „Nastavení změkčovacího zařízení“ a nastavte hodnotu na **H:00**. Tím ukazatel doplnění soli a změkčovací zařízení vypnete.



Varování

Nikdy nenaplňujte zásobník pro speciální sůl mycím prostředkem. Zničili byste tak změkčovací zařízení.

Leštidlo ✱

Pokud se na panelu rozsvítí ukazatel doplnění leštidla [5], zbývá v nádržce ještě rezerva leštidla na 1-2 mycí cykly, hned poté byste měli leštidlo doplnit.

Leštidlo se používá k leštění skla a odstraňování skvrn z nádobí. Používejte pouze lešticí prostředky, které jsou určeny pro myčky nádobí v domácnosti.

Kombinované mycí prostředky obsahující leštidlo můžete používat jen při tvrdosti vody do 21° dH (37° fH, 26° Clarke, 3,7 mmol/l). Při tvrdosti vody nad 21° dH je i zde použití leštidla nutné.

- Otevřete zásobník [29] tím, že zmáčknete a nadzvednete příložku na víku

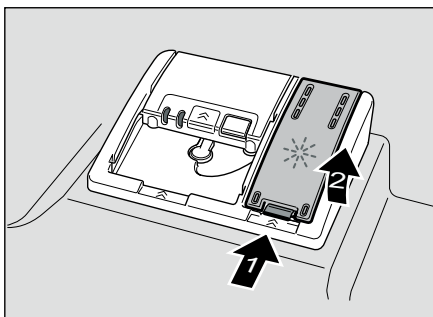

- Do plnicího otvoru nalijte leštidlo až po značku max.

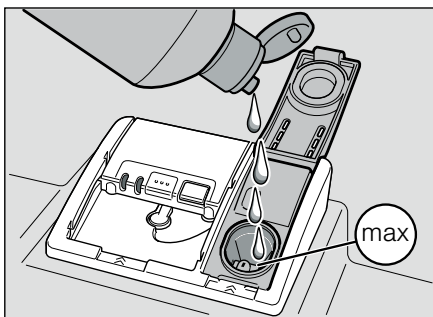

- Zavřete víko, tak aby slyšitelně zapadlo.

- Přetečený lešticí prostředek odstraňte utěrkou, aby se při dalším cyklu mytí netvořilo nadměrné množství pěny.

Nastavení množství leštidla

Přidávané množství leštidla lze nastavit v rozmezí od r:00 do r:05. Nastavte přidávané množství leštidla na r:05 pro dosažení velmi dobrého výsledku sušení. Z výroby byl nastaven stupeň r:05.

Množství leštidla změňte pouze tehdy, pokud na nádobí zůstávají šmouhy (nastavte nižší stupeň) nebo skvrny od vody (nastavte vyšší stupeň).

- Otevřete dvířka spotřebiče.
- Zapněte hlavní vypínač ZAP./VYP. [1].
- Stiskněte a podržte programové tlačítko [A] a tlačítko START [8] stiskněte tolikrát, dokud se v číselném ukazateli nezobrazí H:0... .
- Puštěte obě tlačítka.
- Bliká světelný ukazatel tlačítka [A] a v číselném ukazateli [9] svítí z výroby nastavená hodnota H:04.
- Programové tlačítko [A] stiskněte tolikrát, dokud se v číselném ukazateli [9] nezobrazí z výroby nastavená hodnota r:05.

Změna nastavení:

- Stiskněte programové tlačítko [C]. S každým stisknutím tlačítka se zvýší nastavovací hodnota o jeden stupeň; je-li dosažena hodnota r:06 ukazatel se vrátí zpět na r:00 (vypnuto).
- Stiskněte tlačítko START [8]. Nastavovací hodnota je uložena.
- Zavřete dvířka spotřebiče.

Vypnutí ukazatele doplnění leštidla

Pokud Vás ukazatel doplnění leštidla [5] ruší (např. při použití kombinovaných mycích prostředků s obsahem leštidla), můžete jej vypnout.

- Postupujte podle pokynů v kapitole „Nastavení množství leštidla“ a hodnotu nastavte na r:00.
- Tím ukazatel pro doplnění leštidla [5] vypnete.

Nádobí

Nevhodné nádobí

- Části příborů a nádobí ze dřeva.
- Choulostivé dekorační sklenice, umělecko-průmyslové a starožitné nádobí. Tyto dekory nejsou odolné proti mytí v myčce nádobí.
- Umělohmotné díly, které nejsou odolné vůči vysokým teplotám.
- Měděné a cínové nádobí.
- Části nádobí znečištěné popelem, voskem, mazacím tukem nebo barvou.

Ozdoby na skle, hliníkové a stříbrné díly se mohou během mytí zabarvit anebo vyblednout. Také některé druhy skla (jako například předměty z křišťálového skla) se mohou po několika mycích cyklech zakalit.

Poškození skla a nádobí

Příčiny:

- Druh skla a způsob výroby skla.
- Chemické složení mycího prostředku.
- Teplota vody mycího programu.

Doporučení:

- Používejte pouze sklenice a porcelán označené výrobcem jako vhodné pro mytí v myčce nádobí.
- Používejte mycí prostředek, který je označen jako šetrný k nádobí.
- Abyste zabránili poškození sklenic a příborů, vyjměte je z myčky nádobí co nejdříve po ukončení programu.

Uložení nádobí

- Odstraňte větší zbytky pokrmů. Předmytí pod tekoucí vodou není nutné.
- Nádobí uložte tak, aby:
 - Nádobí uložte tak, aby:
 - všechny nádoby stály otvorem dolů;
 - vypouklé nebo zakřivené nádobí stálo šikmo, aby voda mohla odtékat;
 - nebránilo otáčení obou ostřikovacích ramen [23](#) a [24](#).

Velmi malé díly nádobí byste neměli mýt v myčce nádobí, protože mohou snadno vypadnout z košů.

Vyklizení nádobí

Abyste zabránili kapání vody z horního koše na nádobí uložené ve spodním koši, doporučujeme Vám vyklízet nádobí směrem zezdola nahoru.

Horké nádobí je choulostivé na náraz! Z toho důvodů nechte po ukončení programu nádobí v myčce vychladnout, dokud jej bude možné dobře uchopit.

Šálky a skleničky

Horní koš na nádobí [20](#)



Hrnce

Spodní koš na nádobí **28**.

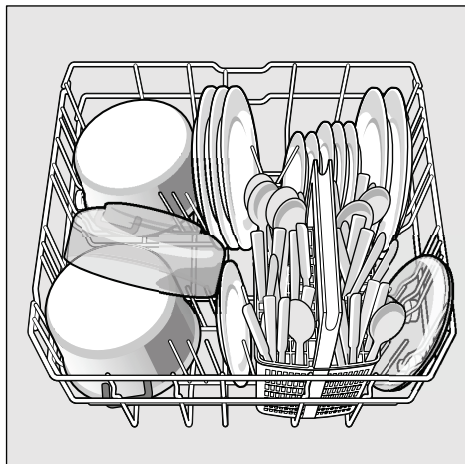

Tip

Silně znečištěné nádobí (hrnce) byste měli uložit do spodního koše. Díky silnějšímu ostřikovacímu proudu dosáhnete lepšího výsledku mytí.

Tip

Další příklady, jak můžete optimálně zaplnit Vaši myčku nádobím, naleznete na naší domovské stránce, kde si je můžete bezplatně stáhnout. Příslušná internetová adresa je uvedena na zadní straně tohoto návodu k použití.

Příborový koš

Přístroje byste měli vždy ukládat netříděné rukojetí směrem dolů. Abyste zabránili poranění, dlouhé, špičaté díly a nože uložte do přihrádky na nože.

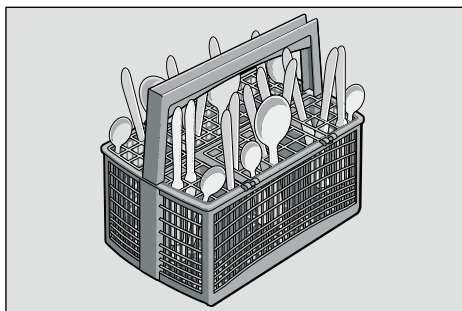

Etažér *

Etažér a prostor pod ním můžete využít pro malé šálky a sklenice nebo pro větší přístroje jako např. vařečky nebo servírovací přístroje. Etažér můžete sklopit nahoru, pokud ho nebudete potřebovat.

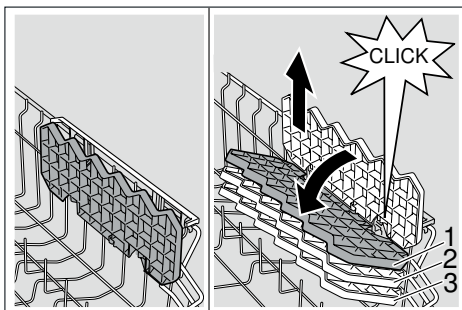

* podle modelu je možné třístupňové výškové nastavení. K tomu nejprve etažér postavte svisle a potáhněte nahoru, poté v lehce šikmé poloze posuňte dolů na potřebnou výšku (1, 2 nebo 3) a nechte zaklapnout zaskočením.

Sklopné trny

Trny jsou sklopitelné, slouží k lepšímu uspořádání hrnců, mís a sklenic.

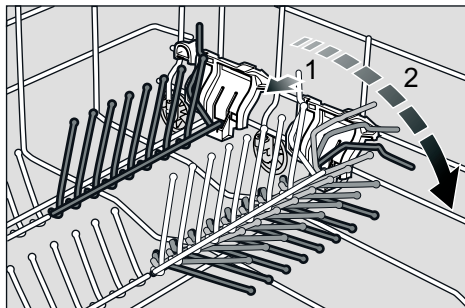

Příhrádka na nože

Dlouhé nože a ostatní pomůcky mohou být uloženy ve vodorovné poloze.

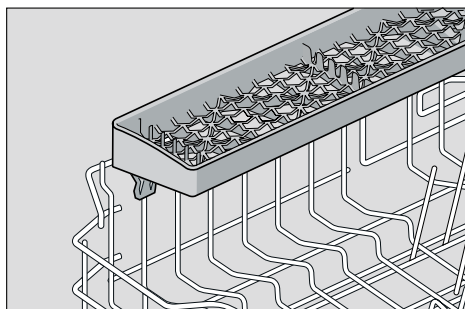

Přestavení výšky koše

Horní koš na nádobí 20 lze podle potřeby výškově přestavit, tím získáte více místa pro vyšší nádoby buď v horním, nebo spodním koši.

Výška spotřebiče 81,5 cm

	Horní koš	Spodní koš
Stupeň 1 max. Ø	22 cm	30 cm
Stupeň 2 max. Ø	24,5 cm	27,5 cm
Stupeň 3 max. Ø	27 cm	25 cm

Horní koš s bočními páčkami

- Horní koš na nádobí 20 vytáhněte ven.
- Ke spuštění zatlačte postupně obě páčky vlevo a vpravo na vnějších stranách koše směrem dovnitř. Držte přitom koš pevně z boku za horní okraj, aby trhavým pohybem nespadol dolů.

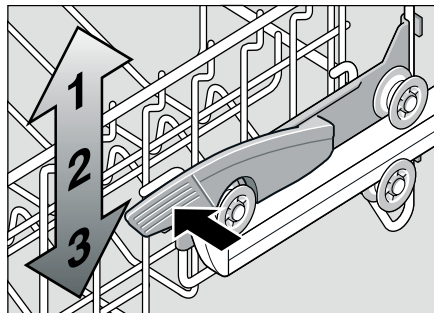

- Ke zvednutí uchopte koš z boku za horní okraj a zvedněte jej směrem nahoru.
- Před opětovným zasunutím koše se ujistěte, jestli se na obou stranách nachází **ve stejné výšce**. Jinak nelze zavřít dvířka spotřebiče a horní ostříkovací rameno nemá žádné spojení s cirkulací vody.

Mycí prostředek

Můžete používat tablety jakož i práškové nebo tekuté mycí prostředky pro myčky nádobí. V žádném případě nepoužívejte prostředky pro ruční mytí nádobí. Podle stupně znečištění nádobí můžete práškový nebo tekutý mycí prostředek dávkovat individuálně. Tablety obsahují pro všechny mycí úkoly dostatečné množství účinných látek. Moderní, účinné mycí prostředky používají převážně nízkoalkalickou recepturu s fosfáty a enzymy. Fosfáty vázou vápno obsažené ve vodě. Enzymy odbourávají škrob a rozpouštějí bílkoviny. Mycí prostředky jsou zřídka bez fosfátů. Tyto mycí prostředky mají slabší schopnost vázat vápník a vyžadují větší dávkovací množství. K odstranění barevných skvrn (např. od čaje nebo kečupu) se většinou používají bělidla na bázi kyslíku.

Poznámka

Pro dobrý výsledek mytí bezpodmínečně dodržujte pokyny uvedené na obalu mycích prostředků!

Pokud máte další otázky, doporučujeme Vám obrátit se na poradenská centra výrobců mycích prostředků.

Varování

Dodržujte bezpečnostní pokyny a pokyny k použití, které jsou uvedeny na obalech mycích prostředků a leštidel.

Plnění mycího prostředku

- Je-li komora pro mycí prostředek **30** ještě uzavřená, stiskněte uzavírací zástrčku **31**, abyste komoru otevřeli. Naplníte mycí prostředek do suché komory pro mycí prostředek **30** (vlozte tabletu napříč, ne na výšku).
Dávkování: viz pokyny výrobce uvedených na obalu mycího prostředku.
Rozdělení dávkování v komoře pro mycí prostředek **30** Vám pomůže naplnit správné množství práškového nebo tekutého mycího prostředku.
Při normálním znečištění obvykle stačí 20 ml-25 ml. Pokud používáte tablety, postačí jedna tableta.

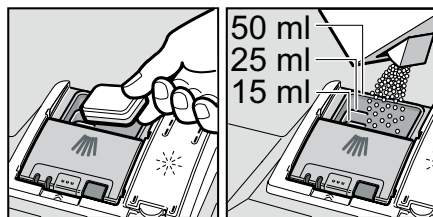

- Víko komory pro mycí prostředek zavřete posunutím nahoru, až uzávěr bez problémů zacvakne.

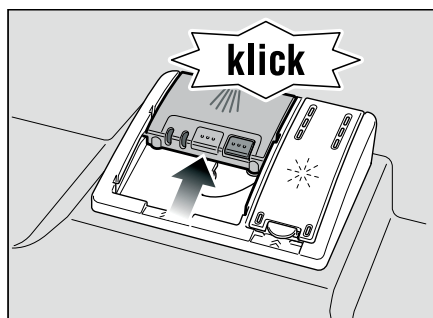

Komora pro mycí prostředek se otevře v závislosti na programu automaticky ve správném okamžiku. Práškový nebo tekutý mycí prostředek se ve spotřebiči rozdělí a rozpustí, tableta spadne do záchytné přihrádky tablety, kde se dávkovaně rozpustí.

Tip

U méně znečištěného nádobí obvykle stačí menší množství mycího prostředku, než se uvádí.



Vhodné mycí a pečující prostředky si můžete objednat v zákaznickém servisu (viz zadní stranu).

Kombinovaný mycí prostředek

Kromě běžných (samostatných) mycích prostředků se nabízí řada produktů s přídatnými funkcemi. Tyto produkty obsahují kromě mycího prostředku běžně také leštidlo a sůl (3v1) a podle kombinace (4v1, 5v1 atd.) ještě přídatné složky jako je např. ochrana skla nebo lesk nerezového nádobí. Kombinované mycí prostředky působí pouze do určitého stupně tvrdosti vody (většinou 21°dH). Nad tuto mez se musí přidávat sůl i leštidlo. Při použití kombinovaných mycích prostředků se mycí program automaticky přizpůsobí tak, aby bylo vždy dosaženo co nejlepších výsledků mytí a sušení.



Varování









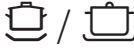

- Nevkládejte **žádné** drobné díly k mytí do záchytné přihrádky tablety ; zabránili byste tak rovnoměrnému rozpuštění tablety.
- Záchytnou přihrádku na tablety  **nepoužívejte** jako rukojeť horního koše, chcete-li po spuštění programu přidat nádobí. Mohli byste přijít do kontaktu s částečně rozpuštěnou tabletou, která se nachází v záchytné přihrádce.

Pokyny

- Optimálních výsledků mytí a sušení dosáhnete použitím samostatných mycích prostředků ve spojení s odděleným použitím soli a leštidla.
- U krátkých programů nemohou tablety vlivem rozdílného chování při rozpouštění eventuálně dosáhnout plné čisticí schopnosti a mohou tak zůstat nerozpuštěné zbytky mycího prostředku. Pro tyto programy jsou vhodnější mycí prostředky v práškovém provedení.
- U programu „Intenzivní“ (u některých modelů) je dostačující dávkování jedné tablety. Při použití práškových mycích prostředků můžete navíc rozsypat trochu mycího prostředku na dvířka spotřebiče.
- I když svítí ukazatel doplnění leštidla a/ nebo soli, funguje mycí program při použití kombinovaných mycích prostředků bezchybně.
- Při použití mycích prostředků s ochranným obalem rozpustným ve vodě: Uchopte obal pouze suchýma rukama a naplňte prostředek na mytí jen do absolutně suché komory pro mycí prostředek, jinak může dojít ke slepení.
- Chcete-li přejít z kombinovaných mycích prostředků na samostatné mycí prostředky, dbejte na to, aby bylo změkčovací zařízení a množství leštidla nastaveno na správnou hodnotu.

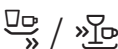
Přehled programů

V tomto přehledu je zobrazen max. možný počet programů. Odpovídající programy a jejich uspořádání naleznete na Vašem ovládacím panelu.

Druh nádobí	Druh znečištění	Program	Možné přídavné funkce	Průběh programu
hrnce, pánve nechoulostivé nádobí a příbory	silně ulpívající přípečené nebo zaschlé zbytky pokrmů obsahující škrob nebo bílkoviny	 /  Intenzivní 70°	všechny	Předmytí Mytí 70° Mezimyті Leštění 65° Sušení
		 Auto 45° - 65°		Je podle stupně znečištění pomocí senzoriky optimalizován.
smíšené nádobí a příbory	lehce zaschlé zbytky běžných pokrmů	 / eco Eco 50°		Předmytí Mytí 50° Mezimyті Leštění 65° Sušení
choulostivé nádobí, příbory s plastovými částmi citlivými na teplo, sklenice	málo ulpívající, čerstvé zbytky pokrmů	 /  Jemný 40°	Intenzivní zóna Úspora času Poloviční náplň Extra sušení	Předmytí Mytí 50° Mezimyті Leštění 65° Sušení
		 /  Rychlý 45°	Extra sušení	Mytí 45° Mezimyті Leštění 55°
všechny druhy nádobí	studené oplachování, mezimyті	 /  Předmytí	žádné	Předmytí

Výběr programu

Podle druhu nádobí a stupně znečištění si můžete vyhledat vhodný program.

Pokyny pro testovací instituty

Podmínky pro srovnávací testy obdržíte na vyžádání e-mailem na adrese dishwasher@test-appliances.com. Uveďte prosím číslo spotřebiče (E-Nr.) a datum výroby (FD-Nr.), tato čísla najdete na typovém štítku  na dvířkách spotřebiče.

Přídavné funkce

Přídavné funkce lze nastavit pomocí tlačítek přídatných funkcí [7].

Úspora času (VarioSpeed)

Pomocí funkce >>Úspora času << můžete podle zvoleného programu mytí zkrátit dobu trvání programu o cca 20% do 50%. Aktuální změna trvání programu se zobrazí v číselném ukazateli [9]. Aby se při zkrácené době trvání programu dosáhlo optimálního mycího výsledku, zvýší se spotřeba vody a energie.

Poloviční náplň

Pokud máte méně nádobí na mytí (např. sklenice, šálky, talíře), můžete přepnout na funkci "Poloviční náplň". Ušetříte tím vodu, energii a čas. Doporučuje se použít menší množství čističe než při kompletním naložení myčky.

Mytí nádobí

Programové údaje

Programové údaje (hodnoty spotřeby) naleznete ve stručném návodu. Vztahují se na normální podmínky a nastavenou hodnotu tvrdosti vody $H: \square^{\square}$.

Různé ovlivňující faktory jako např. teplota vody nebo tlak v potrubí mohou vést k odchýlkám.

Aquasenzor

Aquasenzor je optické měřicí zařízení (světelná závora), kterým se měří zakalení mycí vody.

Aktivace Aquasenzoru probíhá specificky podle programu. Je-li Aquasenzor aktivní, může se „čistá“ mycí voda převzít do následující mycí lázně a spotřeba vody se tak sníží o 3 - 6 litrů. Je-li stupeň znečištění vyšší, voda se odčerpá a nahradí vodou čistou. V automatických programech se teplota a doba trvání programu přizpůsobí stupni znečištění.

Zapnutí spotřebiče

- Úplně otevřete vodovodní kohoutek.
- Otevřete dvířka spotřebiče.
- Zapněte hlavní vypínač ZAP./VYP. [1].
Bliká ukazatel naposled zvoleného programu. Program zůstane navolen tak dlouho, dokud nestisknete jiné programové tlačítko [2]. V číselném ukazateli [9] bliká předpokládaná doba trvání programu.
- Stiskněte tlačítko START [8].
- Zavřete dvířka spotřebiče.
Spustí se program.

Optický ukazatel během programu

Během průběhu programu se zobrazí na podlaze pod dvířky spotřebiče světelný bod. Myčku nádobí otevřete až tehdy, když světelný bod na podlaze zmizí.

U vestavěných spotřebičů s uzavřeným čelem nábytku nelze světelný bod vidět.

Tuto funkci lze změnit následovně:

- Otevřete dvířka spotřebiče.
- Zapněte hlavní vypínač ZAP./VYP. **[1]**.
- Stiskněte a podržte programové tlačítko **[A]** a tlačítko START **[8]** stiskněte tolikrát, dokud se v číselném ukazateli nezobrazí *H:0...*
- Pusťte obě tlačítka. Bliká světelný ukazatel tlačítka **[A]** a v číselném ukazateli **[9]** svítí z výroby nastavená hodnota *H:04*.
- Programové tlačítko **[A]** stiskněte tolikrát, dokud se v číselném ukazateli **[9]** nezobrazí z výroby nastavená hodnota *1:0 1*.

Změna nastavení:

- Stisknutím tlačítka **[C]** můžete funkci vypnout *1:00* nebo zapnout *1:0 1*.
- Stiskněte tlačítko START **[8]**. Nastavovací hodnota je uložena.
- Zavřete dvířka spotřebiče.

Ukazatel zbývající doby trvání programu

Při volbě programu se v číselném ukazateli **[9]** zobrazí zbývající doba trvání programu. Doba trvání se určí během programu v závislosti na teplotě vody, množství nádobí a také stupni znečištění a může se (v závislosti na zvoleném programu) měnit.

Předvolba času

Spuštění programu můžete posunout v hodinových krocích až o 24 hodin.

- Otevřete dvířka spotřebiče.
- Zapněte hlavní vypínač ZAP./VYP. **[1]**.
- Tlačítko **[6]** + stiskněte tolikrát, dokud se v číselném ukazateli **[9]** nezobrazí *h:0 1*.
- Tlačítko **[6]** + nebo – stiskněte tolikrát, dokud nebude zobrazený čas odpovídat Vaším požadavkům.
- Stiskněte tlačítko START **[8]**, předvolba času je aktivována.
- K vymazání časové předvolby tlačítko **[6]** + nebo – stiskněte tolikrát, dokud se v číselném ukazateli **[9]** nezobrazí *h:00*. Až do startu můžete Váš výběr programu libovolně měnit.
- Zavřete dvířka spotřebiče.

Konec programu

Jakmile se v číselném ukazateli **[9]** zobrazí hodnota *0:00*, program je ukončen.

Dodatečně je ukončení programu signalizováno zazněním akustického tónu.

Tuto funkci lze změnit následovně:

- Otevřete dvířka spotřebiče.
- Zapněte hlavní vypínač ZAP./VYP. **[1]**.
- Stiskněte a podržte programové tlačítko **[A]** a tlačítko START **[8]** stiskněte tolikrát, dokud se v číselném ukazateli nezobrazí *H:0...*
- Pusťte obě tlačítka. Bliká světelný ukazatel tlačítka **[A]** a v číselném ukazateli **[9]** svítí z výroby nastavená hodnota *H:04*.
- Programové tlačítko **[A]** stiskněte tolikrát, dokud se v číselném ukazateli **[9]** nezobrazí z výroby nastavená hodnota *b:04*.

Změna nastavení:

- Stiskněte programové tlačítko **[C]**. S každým stisknutím tlačítka se zvýší nastavovací hodnota o jeden stupeň; je-li dosažena hodnota *b:03*, ukazatel se vrátí zpět na *b:00* (vypnuto).

- Stiskněte tlačítko START [8]. Nastavovací hodnota je uložena.
- Zavřete dvířka spotřebiče.

Automatické vypnutí po ukončení programu

Z důvodu úspory energie se minutu po ukončení programu myčka vypne (výrobní nastavení). Automatické vypnutí lze nastavit od $P:00$ do $P:02$.

$P:00$ Spotřebič se nevypne automaticky

$P:01$ vypne se za 1 minutu

$P:02$ vypne se za 120 minut

- Otevřete dvířka spotřebiče.
- Zapněte hlavní vypínač ZAP./VYP. [1].
- Stiskněte a podržte programové tlačítko [A] a tlačítko START [8] stiskněte tolikrát, dokud se nezobrazí číselný ukazatel $H:0...$
- Pusťte obě tlačítka. Bliká světelný ukazatel tlačítka [A] a v číselném ukazateli [9] svítí z výroby nastavená hodnota $H:04$.
- Programové tlačítko [A] stiskněte tolikrát, dokud se v číselném ukazateli [9] nezobrazí z výroby nastavená hodnota $P:01$.

Změna nastavení:

- Stiskněte programové tlačítko [C]. S každým stisknutím tlačítka se zvýší nastavovací hodnota o jeden stupeň; je-li dosažena hodnota $P:02$, ukazatel se vrátí zpět na $P:00$ (vypnuto).
- Stiskněte tlačítko START [8]. Nastavovací hodnota je uložena.
- Zavřete dvířka spotřebiče.

Vypnutí spotřebiče

Krátce po ukončení programu:

- Otevřete dvířka spotřebiče.
- Vypněte hlavní vypínač ZAP./VYP. [1].
- Zavřete vodovodní kohoutek (odpadá při funkci Aqua-Stop).
- Nádobí po vychladnutí vyndejte.

Varování

K vyjmutí nádobí po ukončení programu nechte dvířka spotřebiče zcela otevřená, nenechávejte je pouze přivřená. Unikající vodní pára by mohla poškodit choullostivé pracovní desky.

Přerušení programu

- Otevřete dvířka spotřebiče.
- Vypněte hlavní vypínač ZAP./VYP. [1]. Světelné indikace zhasnou. Program zůstane uložen. Pokud byla u přípojky teplé vody nebo ohřáté myčce nádobí otevřena dvířka spotřebiče, nechte je nejprve několik minut přivřená a teprve potom je zavřete. V opačném případě může dojít k vyražení dvířek vlivem expanze (přetlaku) nebo k úniku vody ze spotřebiče.
- K dokončení programu znovu stiskněte vypínač ZAP./VYP. [1].
- Zavřete dvířka spotřebiče.

Zrušení programu (Reset)

- Otevřete dvířka spotřebiče.
- Asi na 3 sekundy stiskněte tlačítko START [8]. V číselném ukazateli [9] se zobrazí $0:01$.
- Zavřete dvířka spotřebiče. Program potrvá cca 1 minutu. V číselném ukazateli [9] se zobrazí $0:00$.
- Otevřete dvířka spotřebiče.
- Vypněte hlavní vypínač ZAP./VYP. [1].
- Zavřete dvířka spotřebiče.

Změna programu

Po stisknutí tlačítka START [8] není možná žádná změna programu. Změna programu je možná pouze prostřednictvím funkce zrušení programu (Reset).

Intenzivní sušení

Během leštění spotřebič pracuje s vyšší teplotou a tím dosáhne lepšího výsledku sušení. Doba trvání programu se může nepatrně zvýšit. (Dejte pozor u choulostivého nádobí!)

- Otevřete dvířka spotřebiče.
- Zapněte hlavní vypínač ZAP./VYP. **[1]**.
- Stiskněte a podržte programové tlačítko **[A]** a tlačítko START **[8]** stiskněte tolikrát, dokud se v číselném ukazateli nezobrazí *H:00*...
- Pusťte obě tlačítka.
Bliká světelný ukazatel tlačítka **[A]** a v číselném ukazateli **[9]** svítí z výroby nastavená hodnota *H:04*.
- Programové tlačítko **[A]** stiskněte tolikrát, dokud se v číselném ukazateli **[9]** nezobrazí z výroby nastavená hodnota *d:00*.

Změna nastavení:

- Stisknutím tlačítka **[C]** intenzivního sušení zapnout *d:01* nebo vypnout *d:00*.
- Stiskněte tlačítko START **[8]**.
Nastavovací hodnota je uložena.
- Zavřete dvířka spotřebiče.

Údržba a péče

Pravidelná kontrola a údržba spotřebiče napomáhá zabránit poruchám. Ušetříte si tak čas a předejdete mrzutostem.

Celkový stav spotřebiče

- Zkontrolujte mycí prostor na usazeniny mastnoty a vodního kamene.

Pokud naleznete tyto usazeniny, postupujte následovně:

- Naplňte komoru mycím prostředkem. Spusťte spotřebič bez nádobí v programu s nejvyšší teplotou mytí.

K čištění spotřebiče používejte pouze prostředky vhodné pro myčky nádobí.

- Těsnění dvířek pravidelně utírejte vlhkou utěrkou.

K čištění Vaší myčky nikdy nepoužívejte parní čističe. Výrobce neručí za eventuální škody. Pravidelně utírejte čelo spotřebiče a ovládací panel vlhkou utěrkou; postačí voda s trochou prostředku na mytí nádobí. Nepoužívejte houbičky s hrubým povrchem a abrazivní čisticí prostředky, obojí by mohlo vést k poškrábání povrchu.

Nerezové spotřebiče: Nepoužívejte pěnové utěrky, případně je před prvním použitím několikrát řádně vyperte, abyste předešli korozi.



Varování

Nikdy nepoužívejte mycí prostředky pro domácnost s obsahem chlóru! Ohrožení zdraví!

Speciální sůl a leštidlo

- Zkontrolujte ukazatele doplnění **[4]** a **[5]**, případně doplňte sůl nebo leštidlo.

Sítka

Sítka 26 chrání čerpadlo před hrubšími nečistotami v mycí vodě. Tyto nečistoty mohou způsobit ucpání sítěk.

Systém sítěk se skládá z hrubého sítka, plochého jemného sítka a mikrosítka.

- Po každém mytí zkontrolujte sítka, a pokud je třeba, odstraňte zachycené nečistoty.
- Vyšroubujte síťový válec, jak to je vyobrazeno na obrázku a vyjměte sítka.

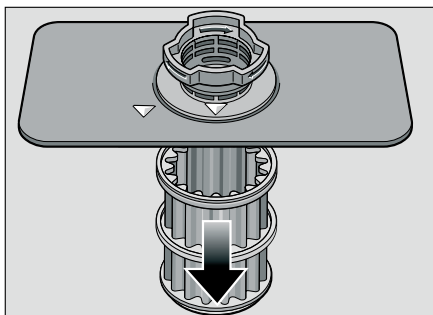
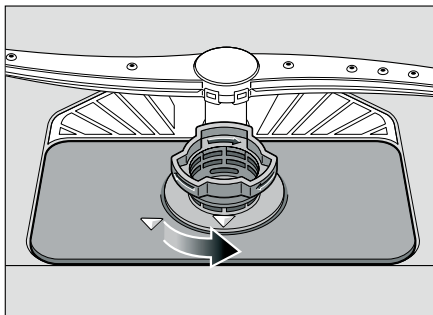

- Odstraňte případné zbytky a sítka opláchněte pod tekoucí vodou.
- Síťový systém znovu nasadte ale v opačném pořadí a dbejte na to, aby se šípky po zavření nacházely proti sobě.

Ostříkovací ramena

Vodní kámen a nečistoty z vody mohou zablokovat trysky a uložení ostříkovacích ramen 23 a 24.

- Zkontrolujte trysky ostříkovacích ramen, jestli nejsou ucpané.
- Vyšroubujte horní ostříkovací rameno 23.
- Spodní ostříkovací rameno 24 vytáhněte nahoru.

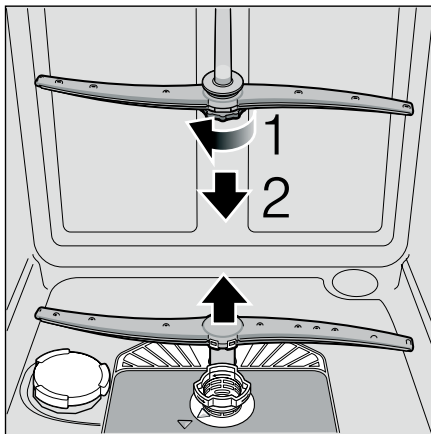

- Ostříkovací ramena opláchněte pod tekoucí vodou.
- Ostříkovací ramena znovu nasadte, resp. dotáhněte.

Svépomocné odstranění závad

Ze zkušenosti víme, že většinu drobných poruch, které se během používání myčky nádobí objeví, jste schopni odstranit sami, aniž byste museli volat zákaznický servis. To umožní rychlé uvedení spotřebiče do provozu. Následující přehled Vám pomůže nalézt možné příčiny vyskytujících se poruch a poradí Vám, jak tyto poruchy odstranit.

Poznámka

Pokud by se myčka během mytí nádobí z neznámých důvodů zastavila nebo by nebylo možné myčku spustit, nejdříve proveďte funkci zrušení programu (Reset). (Viz kapitolu „Mytí nádobí“)

⚠ Varování

Pokud se v číselném ukazateli [9] zobrazí kód chyby (E:01 až E:30), musíte nejdříve odpojit spotřebič od sítě a poté zavřít vodovodní kohoutek.

Některé poruchy (viz následující popis poruch) můžete svépomocně odstranit, u ostatních poruch zavolejte prosím zákaznický servis a popište zobrazenou poruchu E:XX.

⚠ Varování

Nezapomeňte že: Opravy smí provádět pouze odborník. Pokud je nutná výměna některé součástky, dbejte na to, aby byly použity pouze originální náhradní díly. Neodbornými opravami nebo použitím náhradních dílů od jiného výrobce mohou uživatelovi vzniknout značné škody a rizika.

Čerpadlo odpadní vody

Velké zbytky jídel z mycí vody, které nebyly sítky zadrženy, mohou zablokovat čerpadlo odpadní vody. Mycí voda potom nebude odčerpána a zůstane stát nad sítkem.

V tomto případě:

- Nejdříve odpojte spotřebič od elektrické sítě.
- Vyjměte horní [20] a [28] spodní koš.
- Vyjměte sítka [26].
- Odčerpejte vodu, příp. použijte houbu.
- Kryt čerpadla (viz obrázek) vypáčte pomocí lžice, poté uchopte kryt za okraj a tahejte nejprve nahoru a následně jej směrem dopředu vytáhněte.

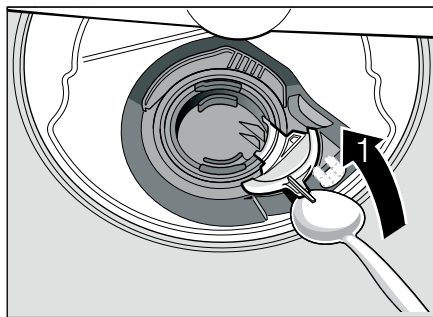

- Zkontrolujte vnitřní prostor a případně odstraňte cizí předměty.
- Dejte kryt do původní polohy, zatlačte směrem dolů a zajistěte.

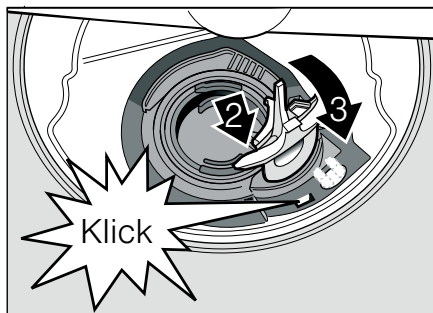

- Nasadíte sítko.
- Nasadíte zpět košíky.

... při zapnutí

Spotřebič se neuvede do provozu.

- V pojistkové skříni je vadná pojistka.
- Není zasunuta zástrčka spotřebiče.
- Dvířka spotřebiče nejsou správně zavřená.

... při nastavení

Změna nastavení nefunguje, program se spustí.

- Bylo stisknuto chybné tlačítko programu. Zrušte program (viz kapitolu "Zrušení programu (Reset)" a začněte od začátku.
- Nevyčkali jste na konec programu.

... na spotřebiči

Spodní ostříkovací rameno se těžce otáčí.

- Ostříkovací rameno je zablokováno.

Dvířka lze otevřít jen velmi těžce. *

- Je aktivní dětská pojistka. Je aktivní dětská pojistka.
* podle modelu

Dvířka spotřebiče nelze zavřít.

- Zámek dvířek přeskočil. Abyste ho vrátili zpět do původní polohy, zavřete dvířka větší silou.

Víko komory pro mycí prostředek nelze zavřít.

- Komora pro mycí prostředek je přeplněná nebo je zablokována mechanismus v důsledku slepených zbytků čisticího prostředku.

Zbytky mycího prostředku v komoře pro mycí prostředek.

- Komora byla při plnění vlhká.

Śvítí ukazatel „Zkontrolujte přívod vody“ [3].

- Je zavřeno vodovodní kohoutek.
- Je přerušeno přívod vody.
- Přívodní hadice je zlomená.

– Sítko na přívodu vody je ucpané.

- Vypněte spotřebič a vytáhněte síťovou zástrčku.
- Zavřete vodovodní kohoutek.
- Vyčistěte sítko v přívodní hadici.

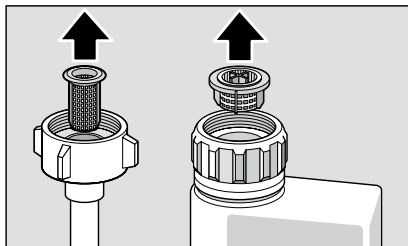

- Obnovte přívod proudu.
- Otevřete vodovodní kohoutek.
- Zapněte spotřebič.

– Po ukončení programu zůstane ve spotřebiči stát voda.

- (E:24) Hadice odpadní vody je ucpaná nebo zlomená. Jsou ucpaná sítko.
- (E:25) Zablokované čerpadlo odpadní vody, není zaskočen kryt čerpadla odpadní vody (viz čerpadlo odpadní vody).
- Sítko jsou ucpaná.
- Program ještě není ukončen. Počkejte na konec programu (na číslíkovém ukazateli se zobrazí □:□□) nebo proveďte funkci "Reset".

Kód chyby E:22

- Sítko [26] jsou zanesená nebo ucpaná.

Nesvíí ukazatel doplnění pro sůl [4] a/ nebo leštidlo [5].

- Je vypnutý ukazatel doplnění.
- Dostatečné množství soli/leštidla.

Śvítí ukazatel pro doplnění speciální soli [4].

- Chybí sůl. Doplněte speciální sůl.
- Senzor nerozpoznal tablety s obsahem soli. Použijte jinou speciální sůl.

... během mytí

Tvoří se nadměrné množství pěny.

- V zásobníku leštidla je prostředek pro ruční mytí.
Rozlité leštidlo může při příštím mytí vést k nadměrné tvorbě pěny, proto jej odstraňte pomocí utěrky.

Spotřebič se během mytí zastavil.

- Přívod elektrického proudu je přerušen.
- Je přerušen přívod vody.

Tlukoucí zvuk plnicích ventilů.

- Je způsoben položením vodovodního potrubí a nemá vliv na činnost myčky nádobí. Jeho odstranění není možné.

Tlukoucí / klepoucí zvuk během mytí.

- Ostříkovací rameno naráží do nádobí.
- Nádobí není správně uloženo.

... na nádobí

Zbytky jídla na nádobí.

- Nádobí je uloženo příliš těsně u sebe. Koš na nádobí je přeplněn.
- Použili jste příliš malé množství mycího prostředku.
- Zvolili jste příliš slabý mycí program.
- Ostříkovací rameno narazilo na překážku.
- Ostříkovací trysky jsou ucpané.
- Sítko jsou ucpaná.
- Sítko jsou nesprávně nasazená.
- Čerpadlo odpadní vody je zablokováno.
- Strany horního koše na nádobí se nenacházejí ve stejné výšce.

Zbytky čaje nebo rtěnky nejsou zcela odstraněny.

- Prostředek na mytí má příliš malý bělicí účinek.
- Zvolili jste příliš nízkou teplotu mytí.
- Doplnili jste příliš málo mycího prostředku, popř. jste použili nevhodný mycí prostředek.

Na nádobí zůstávají bílé skvrny, sklenice zůstávají mléčné.

Při použití bezfosfátových mycích prostředků může při tvrdé vodě z vodovodu docházet k tvorbě bílých usazenin na nádobí a příslušenství spotřebiče.

- Doplnili jste příliš málo mycího prostředku, popř. jste použili nevhodný mycí prostředek.
- Byl zvolen příliš slabý program.
- Žádné / málo leštidla.
- Žádná / málo speciální soli.
- Změkčovací zařízení bylo nastaveno na nesprávnou hodnotu.
- Není zavřen uzávěr zásobníku soli.

Obraťte se na výrobce mycích prostředků, obzvláště když:

- je nádobí po ukončení programu velmi mokré.
- se tvoří vápenaté povlaky.

Sklenice jsou matné a změnily barvu, povlaky se nedají setřít.

- Nevhodný mycí prostředek.
- Sklenice nejsou vhodné pro mytí v myčce.

Na sklenicích a přiborech zůstávají šmouhy, sklenice dostávají kovový vzhled.

- Příliš mnoho leštidla.

Zabarvení na plastovém nádobí.

- Doplnili jste příliš málo mycího prostředku, popř. jste použili nevhodný mycí prostředek.
- Byl zvolen příliš slabý program.

Stopy koroze na příboru.

- Příbory nejsou odolné vůči korozi.
- Obsah soli v mycí vodě je příliš vysoký. Šroubovací uzávěr zásobníku soli není řádně uzavřen nebo jste rozsypali příliš mnoho soli během doplňování.

Nádobí není suché.

- Příliš brzy jste otevřeli dvířka spotřebiče a vyklidili nádobí.
- Byl zvolen program bez sušení.
- Příliš malé množství leštidla / nevhodné leštidlo.
- Aktivujte intenzivní sušení.
- Použitý kombinovaný mycí prostředek nemá dobrý výsledek sušení. Použijte leštidlo (nastavení viz v kapitole „Leštidlo“).

Zákaznický servis

Pokud se Vám nepodaří odstranit poruchu, obraťte se prosím na Váš zákaznický servis. Kontakt na nejbližší servisní středisko naleznete na zadní straně tohoto návodu k použití nebo v příloženém seznamu servisních středisek. Při telefonátu prosím uveďte číslo spotřebiče (E-Nr. = 1) a datum výroby (FD = 2). Obě čísla najdete na typovém štítku [32](#) na dvířkách spotřebiče.

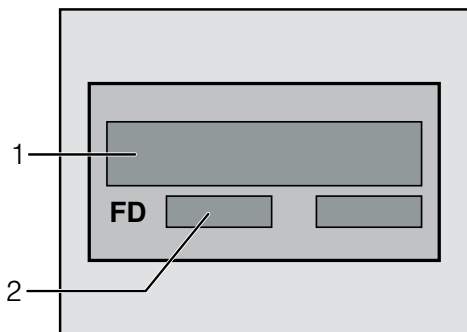

Spolehněte se na způsobilost výrobce.

Obraťte se na nás. Tím zajistíte, že bude oprava provedena zaškoleným servisním technikem, který je vybaven originálními náhradními díly pro Váš domácí spotřebič.

Instalace

K řádnému provozu musí být myčka nádobí odborně připojena. Údaje pro přívod a odtok a hodnoty elektrického připojení musí odpovídat požadovaným kritériím, jak jsou stanovena v následujících odstavcích, popř. v montážním návodu.

Při montáži dodržujte pořadí pracovních kroků:

- Kontrola při dodávce
- Umístění
- Přípojka k odvodu odpadní vody
- Přípojka čerstvé vody
- Elektrické připojení.

Bezpečnostní pokyny

- Při instalaci a připojení spotřebiče k elektrické síti se řiďte příloženým návodem k instalaci a montáži.
- Při instalaci musí být myčka nádobí odpojená od elektrické sítě.
- Ujistěte se, že systém uzemnění elektrické domovní instalace je nainstalován podle předpisů.
- Podmínky připojení k elektrické síti se musí shodovat s údaji, uvedenými na typovém štítku [32](#) myčky nádobí.
- Pokud dojde k poškození síťového kabelu tohoto spotřebiče, musí být nahrazen zvláštním přípojným kabelem. Aby se zabránilo různým poraněním, měl by výměnu kabelu provádět pouze technik zákaznického servisu.
- V případě vestavby do vysoké skříně musí být spotřebič řádně připevněn.
- Vestavěné a integrované spotřebiče instalujte pouze pod souvislé pracovní desky, které jsou sešroubovány se sousedními skříňkami, aby byla zajištěna jejich stabilita.

- Nikdy neinstalujte spotřebič do blízkosti tepelných zdrojů (ohříváčů, zásobníků teplé vody, pecí nebo jiných spotřebičů, které produkují teplo) ani pod varnou desku.
- Po instalaci myčky nádobí musí být zástrčka volně přístupná. (viz kapitola "Elektrické připojení")
- U některých modelů:
Plastové pouzdro na přípojce vody obsahuje elektrický ventil, v přítokové hadici se nachází přípojné vedení. Tuto hadici nepřetěžujte, plastové pouzdro neponořujte do vody.



Varování

Pokud spotřebič není umístěn ve výklenku a tím je některá jeho boční strana přístupná, musí být z bezpečnostních důvodů zakrytá oblast závěsu dvířek (nebezpečí poranění). Kryt obdržíte jako zvláštní příslušenství u zákaznického servisu nebo ve specializované prodejně.

Dodávka

Vaše myčka nádobí byla ve výrobním podniku důkladně přezkoušena na svou bezchybnou funkci. Přitom ve vnitřním prostoru zůstaly malé skvrny od vody, které však po prvním mycím cyklu zmizí.

Technické specifikace

Hmotnost:

max. 60 kg

Napětí:

220 - 240 V, 50 Hz nebo 60 Hz

Příkon:

2,0 - 2,4 kW

Jištění:

10/16 A (UK 13A)

Tlak vody:

minimálně 0,05 MPa (0,5 bar),

maximálně 1 MPa (10 bar).

Při vyšším tlaku vody: Zapojte redukční ventil.

Přítokové množství:

minimálně 10 litrů/minutu

Teplota vody:

Studená voda;

u teplé vody max. teplota 60 °C.

Umístění

Potřebné rozměry pro vestavbu naleznete v návodu k montáži. Spotřebič postavte pomocí výškově nastavitelných nožiček do vodorovné polohy. Přitom dbejte na stabilitu spotřebiče.

- Vestavěné a integrované myčky, které jsou dodatečně umístěny jako volně stojící spotřebiče, musí být zajištěny proti převrnutí, např. přišroubováním na stěnu nebo vestavěním pod souvislou pracovní desku, která je se sousedními skříněmi pevně sešroubována.
- Spotřebič lze zabudovat do kuchyňské linky bez dalších dřevěných nebo umělohmotných mezistěn.

Přípojka k odvodu odpadní vody

- Potřebné pracovní kroky naleznete v montážním návodu, případně namontujte sifon s odtokovým hrdlem.
- Hadici odpadní vody připojte pomocí přiložených součástí k odtokovému hrdlu sifonu.
Dbejte na to, aby hadice odpadní vody nebyla přelomená, zmáčknutá nebo zapletená. Ujistěte se, že uzavírací víko nebrání odtékání odpadní vody!

Přípojka čerstvé vody

- Přípojku čerstvé vody připojte podle návodu k montáži pomocí přiložených součástí k vodovodnímu kohoutku.
Dbejte na to, aby přípojka čerstvé vody nebyla přelomená, zmáčknutá nebo zapletená.
- Při výměně spotřebiče musí být vždy použita nová přívodní hadice vody.

Tlak vody:

minimálně 0,05 MPa (0,5 bar),
maximálně 1 MPa (10 bar).
Při vyšším tlaku vody: Zapojte redukční ventil.

Přítokové množství:

minimálně 10 litrů/minutu

Teplota vody:

Studená voda;
u teplé vody max. teplota 60 °C.

Přípojka teplé vody

Myčku nádobí lze připojit na studenou nebo teplou vodu až do max. 60 °C.
Doporučuje se připojení na teplou vodu, pokud je k dispozici energeticky výhodnější příprava teplé vody a vhodnější instalace, např. solární zařízení s cirkulací.
Tím se ušetří energie a čas. S nastavením teplé vody $R:0$ l můžete váš spotřebič optimálně přizpůsobit na provoz s teplou vodou.
Přitom je doporučitelná teplota vody (teplota přívodní vody) nejméně 40 °C a nejvýše 60 °C.
Připojení na teplou vodu se nedoporučuje, pokud se voda připravuje v elektrickém bojleru.



Nastavení teplé vody:

- Otevřete dvířka spotřebiče.
- Zapněte hlavní vypínač ZAP./VYP. **1**.
- Stiskněte a podržte programové tlačítko **A** a tlačítko START **8** stiskněte tolikrát, dokud se v číselném ukazateli nezobrazí $H:0$
- Pusťte obě tlačítka.
Bliká světelný ukazatel tlačítka **A** a v číselném ukazateli **9** svítí z výroby nastavená hodnota $H:04$.
- Programové tlačítko **A** stiskněte tolikrát, dokud se v číselném ukazateli **9** nezobrazí z výroby nastavená hodnota $R:00$.

Změna nastavení:

- Stisknutím tlačítka **C** můžete nastavení teplé vody vypnout $R:00$ nebo zapnout $R:0$ l.
- Stiskněte tlačítko START **8**.
Nastavovací hodnota je uložena.
- Zavřete dvířka spotřebiče.

Elektrické připojení

- Spotřebič smíte připojit pouze na střídavé napětí v rozmezí od 220 do 240 V a 50 Hz nebo 60 Hz přes předpisově nainstalovanou zásuvku s ochranným vodičem. Potřebné jistiění viz typový štítek .
- Zásuvka musí být umístěna v blízkosti spotřebiče a musí být i po montáži volně přístupná.
Není-li po vestavbě síťová zástrčka volně přístupná, musí být pro splnění příslušných bezpečnostních předpisů k dispozici na straně instalace dělicí zařízení pro všechny póly s rozstupem kontaktů alespoň 3 mm.
- Změny na připojení smí provést pouze odborník.
- Prodloužení připojovacího kabelu smí provést pouze odborník ze zákaznického servisu.
- Při použití ochranného spínače chybného proudu smíte použít pouze typ se značkou . Pouze tento typ ochranného spínače zaručuje splnění předpisů platných v současné době.
- Spotřebič je vybaven bezpečnostním systémem proti úniku vody. Dbejte na to, že tento systém funguje **pouze** tehdy, pokud je spotřebič připojen k elektrické síti.







Demontáž

- Dodržujte i zde pořadí pracovních kroků.
- Odpojte spotřebič od elektrické sítě.
 - Zavřete přívod vody.
 - Odšroubujte přípojku odpadní a čerstvé vody.
 - Vyšroubujte upevňovací šrouby pod pracovní deskou.
 - Demontujte soklové prkno, je-li k dispozici.
 - Spotřebič vytáhněte, přitom opatrně tahejte hadici.

Přeprava

Vyprázdněte myčku a zajistěte volné části.

Spotřebič vyprázdněte podle následujících kroků:

- Otevřete vodovodní kohoutek.
- Otevřete dvířka spotřebiče.
- Zapněte hlavní vypínač ZAP./VYP. . Bliká ukazatel naposled zvoleného programu.
- Zvolte program s nejvyšší teplotou. V číselném ukazateli  se zobrazí předpokládaná doba trvání programu.
- Stiskněte tlačítko START .
- Zavřete dvířka spotřebiče. Spustí se program.
- Asi za 4 minuty otevřete dvířka.
- Stiskněte tlačítko START  tolikrát, dokud se nezobrazí číselný ukazatel .
- Zavřete dvířka spotřebiče.
- Asi za minutu otevřete dvířka. V číselném ukazateli se zobrazí .
- Vypněte spotřebič  a zavřete vodovodní kohoutek.

Spotřebič přepravujte pouze nastojato.

V opačném případě se zbytková voda může dostat do řízení myčky nádobí a vést k chybnému průběhu programu.

Zajištění proti mrazu

Pokud se spotřebič nachází v místnosti ohrožené mrazem (např. rekreační chata), musí být zcela vyprázdněn (viz kapitolu „Přeprava“).

- Zavřete vodovodní kohoutek, vyjměte přítokovou hadici a nechte vytéct vodu.

Likvidace

Obal nových spotřebičů i staré spotřebiče obsahují cenné suroviny a recyklovatelné materiály.

Zlikvidujte prosím jednotlivé části odděleně podle druhů.

O aktuálních možnostech likvidace se prosím informujte u Vašeho odborného prodejce nebo na Vašich obecních nebo městských úřadech.

Obal

Všechny umělohmotné díly spotřebiče jsou označeny mezinárodně stanovenými symboly (např. >PS< polystyren). To umožňuje při likvidaci spotřebiče jejich rozdělení podle čistých druhů plastových odpadů.

Dbejte prosím bezpečnostních pokynů v kapitole „Při dodávce“.

Staré spotřebiče

Dbejte prosím bezpečnostních pokynů v kapitole „Při likvidaci“.



Tento spotřebič je označen v souladu s evropskou Směrnicí 2002/96/EC týkající se odpadních elektrických a elektronických spotřebičů (waste electrical and electronic equipment – WEEE). Tato směrnice upravuje zpětný odběr a recyklaci starých spotřebičů v rámci EU.

Dětská pojistka (Blokování dvířek spotřebiče)

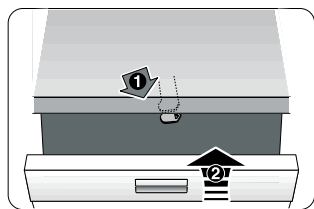

40

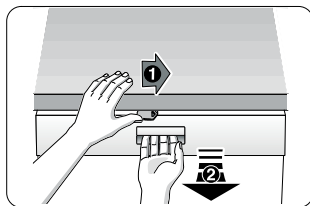

41

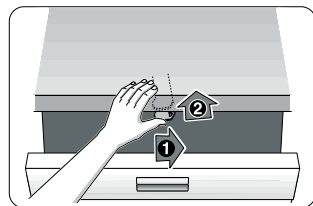

42

40 Aktivování dětské pojistky.

41 Otevření dvířek s aktivovanou dětskou pojistkou.

42 Deaktivování dětské pojistky.

Pokud se vzdálíte od spotřebiče, vždy řádně zavřete dvířka spotřebiče.

Jenom tak můžete ochránit Vaše děti před možným nebezpečím.

Ostřikovací hlava pečicích plechů *

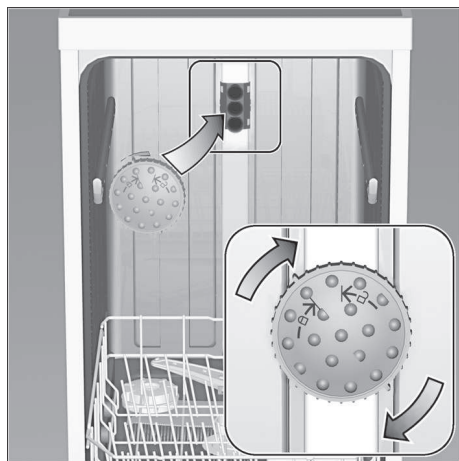

Pomocí této ostřikovací hlavy můžete umýt velké plechy nebo mřížky o průměru větším než 30 cm (talíře pro labužníky, talíře na těstoviny, servírovací talíře).

K tomuto účelu vyjměte horní koš a nasadte ostřikovací hlavu tak, jak to je vyobrazeno na obrázku.

Aby ostřikovací proud mohl zasáhnout všechny části, uspořádejte plechy podle obrázku (max. 4 pečicí plechy a 2 mřížky).

Myčku nádobí provozujte vždy s horním košem nebo ostřikovací hlavou plechů na pečení!

* není součástí tohoto modelu, možno doobjednat jako zvláštní příslušenství

Záruka AQUA-STOP

(odpadá u spotřebičů bez systému Aqua-Stop)

Navíc k nárokům na záruku vůči prodávajícímu vyplývajícím z kupní smlouvy a navíc k naší záruce na spotřebič poskytujeme náhradu za následujících podmínek:

1. Dojde-li vlivem chyby našeho systému Aqua-Stop ke škodě způsobené vodou, uhradíme škody soukromým uživatelům. Aby bylo dosaženo bezpečnosti proti úniku vody, **musí** být spotřebič připojen k elektrické síti.
2. Tato záruka platí po celou dobu životnosti spotřebiče.
3. Předpokladem nároku na záruku je odborné nainstalování a připojení spotřebiče se systémem Aqua-Stop podle našeho návodu. Zahrnuje to také odborně namontované prodloužení Aqua-Stop (originální příslušenství). Naše záruka se nevztahuje na vadná přívodní potrubí nebo vadné armatury až k přípojce Aqua-Stop na vodovodním kohoutku.
4. Na spotřebiče se systémem Aqua-Stop není v zásadě nutné dohlížet během provozu, popř. je poté zajistit uzavřením vodovodního kohoutku. Pouze v případě delší nepřítomnosti ve Vašem bytě, např. při několikátýdenní dovolené, Vám doporučujeme uzavřít vodovodní kohoutek.

Kontaktní údaje všech zemí naleznete v příloženém seznamu zákaznických středisek.

INFORMAČNÍ LIST

BSH domácí spotřebiče, s.r.o., Radlická 350, 158 00 Praha 5

Obchodní značka BSH

Značka	BOSCH
Prodejní označení	SMV 43M10EU
Počet standardních sad nádobí	13
Třída energetické účinnosti (A+++.. nejnižší spotřeba až D ...nejvyšší spotřeba)	A++
Spotřeba energie ¹⁾ v kWh	262
Spotřeba energie standardního mycího cyklu v kWh	0,92
Spotřeba energie ve vypnutém stavu a v pohotovostním stavu ve W	0,1/0,1
Spotřeba vody ²⁾ v l	2800
Třída účinnosti sušení (A....nejvyšší účinnost až G nejnižší účinnost)	A
Standardní program ³⁾	Eco 50°C
Doba trvání standardního programu v min	175
Trvání režimu ponechání v zapnutém stavu v min.	0
Hlučnost ⁴⁾ v dB (A) re 1 pW	46
Vestavný spotřebič, určený k montáži	ano

- 1) Spotřeba energie v kWh za rok na základě 280 standardních mycích cyklů, u kterých se napouští studená voda, a na spotřebě v režimech s nízkou spotřebou energie. Skutečná spotřeba energie bude záviset na tom, jak je spotřebič používán.
- 2) Spotřeba vody v litrech za rok na základě 280 standardních mycích cyklů. Skutečná spotřeba vody bude záviset na tom, jak je spotřebič používán.
- 3) „Standardní program“ je standardní mycí cyklus, na který se vztahují informace uvedené na štítku a v informačním listu. Tento program je vhodný pro mytí běžně znečištěného stolního nádobí a jedná se o nejúčinnější program z hlediska kombinované spotřeby vody a energie.
- 4) Hlučnost podle Evropské normy EN 60704-3. Deklarovaná hodnota emise hluku tohoto spotřebiče je 46 dB (A), což představuje váženou hladinu akustického výkonu Lwa vzhledem k referenčnímu akustickému výkonu 1pW.

Případné technické změny, tiskové chyby a odlišnosti ve vyobrazení jsou vyhrazeny bez upozornění. Aktuální návod najdete na webových stránkách www.bosch-home.com/cz.

Záruční podmínky

společnosti BSH domácí spotřebiče s.r.o.

1. Záruka

Na tento výrobek je v souladu § 2113 a násl. zákona č. 89/2012 Sb., občanský zákoník, v platném znění, poskytována **záruka za jakost 24 měsíců** (dále jen „záruka“), která běží zpravidla od odevzdání výrobku zákazníkovi. Pokud byla sjednána delší záruka, řídí se tato speciálními pravidly.

Záruka 24 měsíců je poskytována pouze zákazníkovi spotřebiteli a jen na výrobek **k běžnému užívání v domácnosti**. Zákazníkovi podnikateli nebo jiné právnické osobě je poskytnuta 24 měsíční záruka za předpokladu, že se koupě netýká jeho podnikatelské činnosti (např. prádelna, ubytovací služby, restaurační zařízení apod.), způsob užívání je obdobný užívání v domácnosti a výrobek není prokazatelně přetěžován (kumulativně); v ostatních případech je poskytována záruka v délce 6 měsíců. Společnost BSH domácí spotřebiče s.r.o. si vyhrazuje právo omezit plnění záruky nad rámec 6 měsíců v případě, že bude zjevné, že spotřebič není provozován v souladu s výše uvedenými podmínkami.

2. Pořizovací doklad a záruční list

Základním průkazem práv zákazníka je **pořizovací doklad** (paragon, faktura, leasingová smlouva apod.). Pokud byl při prodeji vydán **záruční list**, je tento součástí výrobku s výrobním číslem uvedeným na přední straně tohoto záručního listu. Nedílnou součástí záručního listu je pořizovací doklad. Zákazník si ve vlastním zájmu pořizovací doklad i záruční list pečlivě uschová.

Bezplatný záruční servis je možno poskytnout jen v případě předložení pořizovacího dokladu nebo v případě prodloužené záruky i vyplněného záručního listu a vystaveného certifikátu, pokud byl vydán. Záruční list vyplňuje prodejce a je v zájmu zákazníka zkontrolovat správnost a úplnost uvedených údajů. Záruční list je platný pouze v originálu, na kopie nebude brán zřetel.

3. Uplatnění záruky

Zákazník má v rámci poskytnuté záruky právo na bezplatné, včasné a řádné odstranění reklamované vady výrobku, a to opravou, popřípadě – není-li to vzhledem k povaze (tzn. příčině i projevu) vady neúměrné – právo na výměnu výrobku nebo jeho vadné součásti. Za zákonem stanovených podmínek může být poskytnuta sleva na výrobku anebo může být výrobek vrácen.

Záruční oprava se vztahuje výhradně na vady, které vzniknou průkazně v době platné záruky. Takto vzniklé vady je oprávněn odstranit pouze **autorizovaný servis**. Uplatnit záruku může zákazník u autorizovaného servisu nebo v prodejně, kde byl výrobek zakoupen, a to bez zbytečného odkladu, nejpozději však do konce záruční doby. Zvolí-li zákazník jiný, než nejbližší autorizovaný servis, bude na něm, aby nesl v souvislosti s tím zvýšené náklady.

Autorizovaný servis posoudí oprávněnost reklamace a podle povahy vady výrobku rozhodne o způsobu řešení reklamace.

Seznam autorizovaných servisů je k dispozici na www.bosch-home.com/cz.

Doba, po kterou zákazník nemůže výrobek z důvodu vady používat, se do záruční doby nepočítá. O tuto dobu se záruční doba prodlužuje. Při výměně se **běh záruční doby** neobnovuje. Při opravě nedochází k běhu nové záruční doby týkající se opravené součásti či součástky.

Po provedení záruční opravy je autorizovaný servis povinen vydat zákazníkovi čitelnou kopii opravního listu. **Opravní list** slouží k prokazování práv zákazníka, proto je ve vlastním zájmu zákazníka před podpisem opravního listu zkontrolovat jeho obsah a kopii opravního listu pečlivě uschovat.

Zákazník je povinen poskytnout autorizovanému servisu **součinnost** k ověření existence reklamované vady a k jejímu odstranění (včetně odpovídajícího potřebného vyzkoušení nebo demontáže výrobku).

Při uplatnění reklamace předá zákazník **výrobek čistý** v souladu s hygienickými předpisy nebo obecnými hygienickými zásadami včetně všech jeho součástí a příslušenství, umožňujících takové ověření a odstranění vady. V případě, že výrobek nedodá kompletní a je-li kompletnost výrobku nezbytná k zjištění existence reklamované vady a/nebo k jejímu odstranění, běh lhůty k vyřízení reklamace začíná až dodáním chybějících součástí.

4. Neoprávněnost reklamace

Reklamacie není oprávněná v případech, vznikla-li závada nebo poškození:

- a) prokazatelně nesprávným užíváním výrobku (např. v rozporu s návodem, s pokyny uvedenými na obalu výrobku či v záručním listě, užíváním v rozporu s obecně známými pravidly užívání předmětného výrobku, provozem při nesprávném napájecím napětí, připojování na nedovolené zdroje proudu, užíváním zboží v nevhodných podmínkách – vlhko, prašnost, extrémní tvrdost vody apod.) anebo jiným nesprávným jednáním uživatele (např. neodbornou instalací či zapojením);
- b) prokazatelně nedovolenými zásahy do přístroje (konstrukční nebo jiná úprava, neodborná montáž), živelnou katastrofou nebo mechanickým poškozením výrobku;
- c) nese-li předložený záruční list zjevné známky provedených změn údajů nebo je-li na výrobku odlišné výrobní číslo od toho, jež je uvedeno v záručním listě;
- d) u estetických komponentů, nezajišťujících funkčnost výrobku z důvodu:
 - transportního poškození nebo přemístování (poškrábání, promáčknutí, praskliny, rozbitá skla a police apod.)
 - nefunkčních estetických komponentů jako jsou madla, skla, ovládací spínače apod., které jsou důsledkem běžného opotřebení
 - změny barvy plastových komponentů (jedná se o běžný fyzikální chemický jev po čase používání)
 - vady spotřebních materiálů, u kterých je doba životnosti daná charakterem součástky (žárovky, vodní filtry, vzduchové, prachové filtry, uhlíkové filtry všeho druhu, akumulátory, baterie, apod.)
 - vady příslušenství a volitelné výbavy, způsobené nevhodnou manipulací nebo nepřiměřeným zacházením

Ze záručních oprav jsou vyloučeny případy běžné údržby nebo čištění, instalace, programování, kontroly parametrů výrobku.

5. Náhradní díly

Záruka na samostatně prodané náhradní díly výrobku je poskytována v délce 6 měsíců, a to za předpokladu jeho odborné instalace.

6. Pozáruční servis

V případě placené pozáruční opravy provedené autorizovaným servisem se poskytuje záruka v délce 24 měsíců.

7. Rozšířená záruka nad rámec zákona

U spotřebičů (pračky, myčky) sériově vybavených systémem **Aqua-Stop** (patent BSH) je výrobcem poskytnuta záruka na škody způsobené chybou tohoto systému. Na tyto škody je zákazníkovi spotřebiteli poskytnuta náhrada, a to po celou dobu životnosti spotřebiče. Vyloučena je náhrada škody v případě, kdy nebyl spotřebič zapojen do elektrického obvodu pod proudem.

8. Upozornění pro prodejce

Prodejce je povinen vyplnit správně a úplně záruční list v den prodeje výrobku. Při případné předprodejní reklamaci je třeba předložit řádně vyplněný reklamační protokol a pořizovací doklad (fakturu).

9. Ochrana osobních údajů

Osobní údaje zákazníka kupujícího budou použity výhradně k účelům pro zpracování objednávek a k případnému vyřízení záruky v souladu se zák. č. 101/2000 Sb., o ochraně osobních údajů.

10. Prohlášení o hygienické nezávadnosti výrobků

Všechny výrobky distribuované společností BSH domácí spotřebiče s.r.o. a přicházející do styku s potravinami splňují požadavky o hygienické nezávadnosti dle zákona č.258/2000 Sb., vyhlášky 38/2001 Sb. Toto prohlášení se vztahuje na všechny výrobky přicházející do styku s potravinami uvedené v aktuálním ceníku společnosti BSH domácí spotřebiče s.r.o.

Ujištění dovozce o vydání prohlášení o shodě

Vážený zákazníku,
dle § 13, odst.5 zákona č.22/1997 Sb. Vás ujišťujeme, že na všechny výrobky distribuované společností BSH domácí spotřebiče s.r.o. našim obchodním partnerům bylo vydáno prohlášení o shodě ve smyslu zákona č. 22/1997 Sb a nařízení vlády č. 17/2003 Sb., 616/2006 Sb. a 22/2003 Sb. a příslušných nařízení vlády. Toto ujištění dovozce o vydání prohlášení o shodě se vztahuje na všechny výrobky včetně plynových spotřebičů, které jsou obsaženy v aktuálním ceníku firmy BSH domácí spotřebiče s.r.o.

B/S/H/

Kontakt na servis domácích spotřebičů BOSCH

BSH domácí spotřebiče s.r.o.
Radlická 350
158 00 Praha 5

Příjem oprav
Tel.: +420 251 095 546
Email: **opravy@bshg.com**

Objednávky příslušenství a náhradních dílů
Tel.: +420 251 095 556
Email: **dily@bshg.com**

Zákaznické poradenství
Tel.: +420 251 095 555
Email: **bosch.spotrebice@bshg.com**

Aktuální informace o servisu naleznete na internetových stránkách **www.bosch-home.com/cz**.
Zde máte možnost sjednat opravu pomocí online formuláře.

Návod na obsluhu

SMV 43M10EU

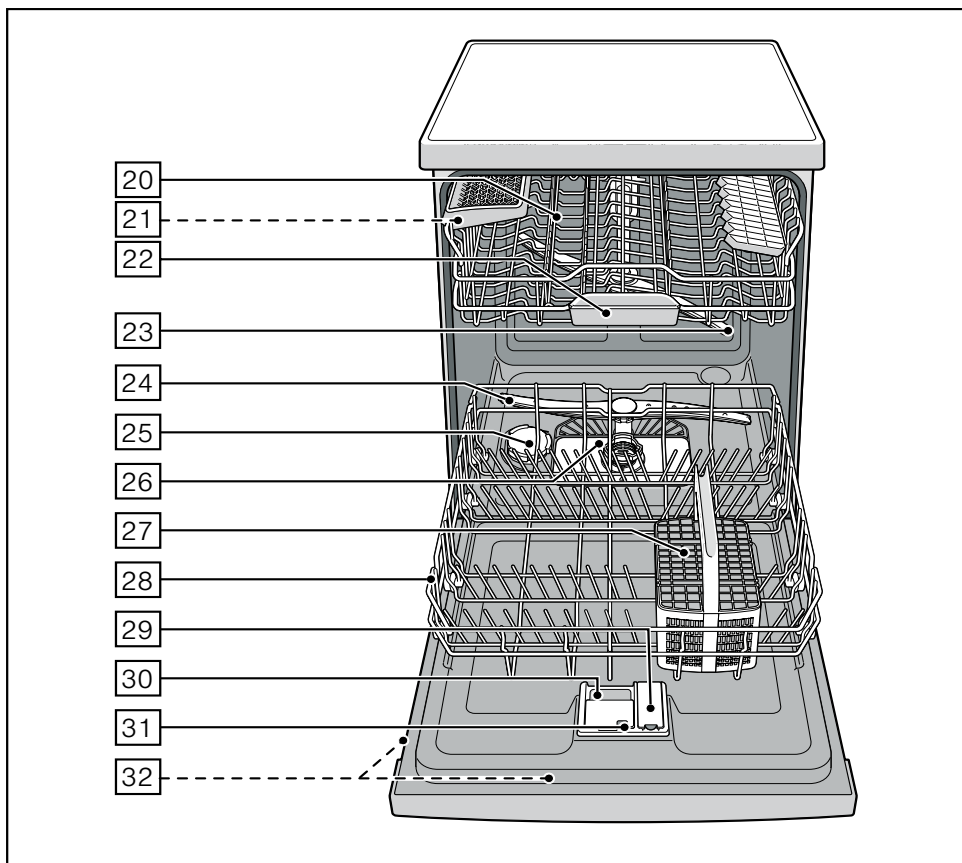
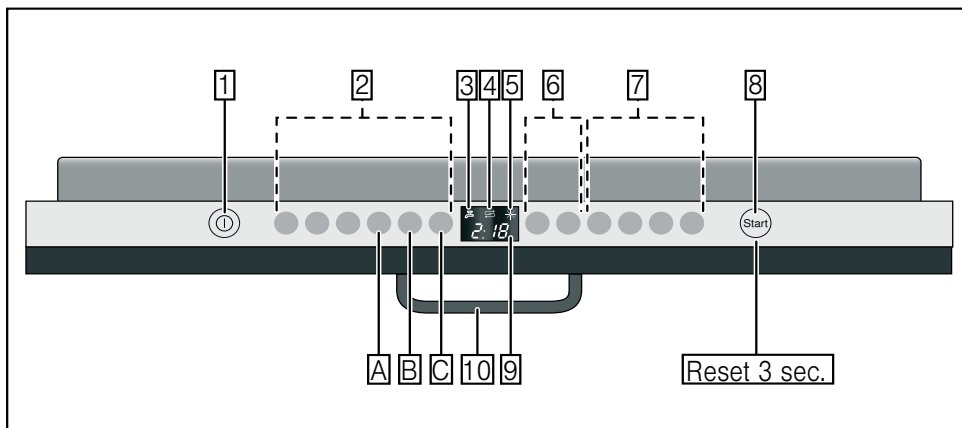

Na obrázku je zobrazený maximálny počet čistiacich programov a špeciálnych funkcií. Príslušné programy a špeciálne funkcie si prosím zistíte na paneli vášho spotrebiča.

Obsah

Bezpečnostné pokyny	5
Pred uvedením spotrebiča do prevádzky	5
Pri dodaní	5
Pri inštalácii	5
V dennej prevádzke	5
S deťmi v domácnosti	5
Detská poistka (Blokovanie dvierok spotrebiča)	6
Pri vzniknutých škodách.....	6
Pri likvidácii	6
Zoznámenie so spotrebičom	7
Ovládací panel	7
Vnútrotný priestor spotrebiča	7
Prehľad menu.....	7
Zmäččovací zariadenie	8
Nastavenie	8
Tabuľka tvrdosti vody	8
Špeciálna soľ	9
Použitie špeciálnej soli.....	9
Použitie umývacích prostriedkov s obsahom soli.....	9
Vypnutie ukazovateľa doplnenia soli / zmäččovania	9
Leštidlo	10
Nastavenie množstva leštidla.....	10
Vypnutie ukazovateľa doplnenia leštidla	10
Riad	11
Nevhodný riad	11
Poškodenie skla a riadu	11
Uloženie riadu	11
Vyberanie riadu	11
Šálky a poháre	11
Hrnce.....	12
Príborový kôš	12
Etažér *	12
Sklopné tŕne	13
Priehradka na nože	13
Prestavenie výšky koša	13
Horný kôš s bočnými páčkami	13
Umývací prostriedok	14
Plnenie umývacieho prostriedku	14
Kombinovaný umývací prostriedok	15
Prehľad programov	16
Výber programu	16
Pokyny pre testovacie inštitúty	16
Prídavné funkcie	17
Úspora času (VarioSpeed)	17
Polovičná náplň	17
Umývanie riadu	17
Programové údaje.....	17
Aquasenzor	17
Zapnutie spotrebiča.....	17
Optický ukazovateľ počas programu	18

Obsah

Ukazovateľ zostávajúceho času trvania programu	18
Predvoľba času	18
Koniec programu	18
Automatické vypnutie po ukončení programu	19
Vypnutie spotrebiča	19
Prerušenie programu	19
Zrušenie programu (Reset)	19
Zmena programu	19
Intenzívne sušenie	20
Údržba a starostlivosť	20
Celkový stav spotrebiča	20
Špeciálna soľ a leštidlo	20
Sitká	21
Ostrekovacie ramená	21
Svojpomocné odstránenie porúch	22
Čerpadlo odpadovej vody	22
... pri zapnutí	23
... pri nastavení	23
... na spotrebiči	23
... počas umývania	24
... na riad	24
Zákaznícky servis	25
Inštalácia	25
Bezpečnostné pokyny	25
Balenie	26
Technické špecifikácie	26
Umiestnenie	26
Prípojka k odvodu odpadovej vody	27
Prípojka čerstvej vody	27
Prípojka teplej vody	27
Elektrické pripojenie	28
Demontáž	28
Preprava	28
Zaistenie proti mrazu	28
Likvidácia	29
Obal	29
Staré spotrebiče	29
Detská poistka (Blokovanie dvierok spotrebiča)	30
Ostrekovacia hlava plechov na pečenie *	30
Záruka AQUA-STOP	31

Bezpečnostné pokyny

Pred uvedením spotrebiča do prevádzky

Prečítajte si pozorne návod na obsluhu a montáž! Obsahujú dôležité informácie o inštalácii, použití a údržbe spotrebiča. Dokumenty uschovajte pre neskoršie použitie alebo pre ďalšieho majiteľa.

Pri dodaní

- Ihneď skontrolujte obal a umývačku riadu, či nedošlo k poškodeniu počas prepravy. Poškodený spotrebič neuvádzajte do prevádzky a kontaktujte dodávateľa.
- Obalový materiál správne zlikvidujte.
- Obal a jeho časti nenechávajte hrajúcim sa deťom. Hrozí nebezpečenstvo udusenia skladacím kartónom a fóliami.

Pri inštalácii

Ako sa spotrebič náležite inštaluje a pripája nájdete v kapitole "Inštalácia".

V dennej prevádzke

- Tento spotrebič je určený pre použitie v domácnosti.
- Umývačku riadu používajte len v domácnosti a len na uvedený účel: umývanie riadu v domácnosti.
- Deti alebo osoby, ktoré nie sú na základe svojich fyzických, senzorických alebo duševných schopností, schopné spotrebič bezpečne obsluhovať, nemôžu tento spotrebič používať bez dohľadu alebo poučenia zodpovednou osobou.

- Nesadajte si, ani nestúpajte na otvorené dverka. Spotrebič by sa mohol prevrátiť.
- Pri voľne stojacich spotrebičoch dajte pozor na to, že sa pri preplnených košoch môže spotrebič prevrátiť.
- Do umývacieho priestoru nedávajte žiadne rozpúšťadla. Hrozí nebezpečenstvo explózie.
- V priebehu programu otvárajte dverka spotrebiča len veľmi opatrne. Hrozí nebezpečenstvo, že zo spotrebiča vystrekne horúca voda.
- Aby ste zabránili poraneniu spôsobenému napr. zakopnutím, mali by ste umývačku riadu otvárať len krátkodobo pre jej naloženie alebo vyloženie.
- Rešpektujte bezpečnostné pokyny alebo pokyny na obsluhu, ktoré sú uvedené na obale umývacích prostriedkov a leštiacich produktov.

Varovanie

Nože a iné pomôcky s ostrými hrotmi musia byť uložené v príborovom koši hrotmi smerom dolu alebo v priehradke na nože vo vodorovnej polohe.

S deťmi v domácnosti

- Používajte detskú poistku. Presný popis nájdete na zadnej strane návodu.
- Nedovoľte deťom hrať sa so spotrebičom alebo ho obsluhovať.
- Deti držte z dosahu umývacích prostriedkov a leštidiel. Tieto môžu viesť k poleptaniu úst, hrtanu a očí alebo k uduseniu.
- Držte deti z dosahu otvoreného spotrebiča. Voda v umývacom priestore nie je pitná, môže obsahovať zvyšky čistiacich prostriedkov. Dajte pozor na to, aby deti nesiahali do záchytnej priehradky pre tabletu [22](#). Malé detské prstíky by v štrbinách mohli ľahko uviaznuť.

- V prípade vysoko zabudovaných spotrebičov, dajte pozor pri zatváraní a otváraní, aby sa deti nezasekli medzi dvierka spotrebiča a skrinku, ktorá sa nachádza pod spotrebičom.

Detská poistka (Blokovanie dvierok spotrebiča)

Popis detskej poistky sa nachádza na zadnej strane.

Pri vzniknutých škodách

- Opravy a zásahy môže vykonávať len odborník. Na tento účel musí byť spotrebič odpojený od elektrickej siete. Vytiahnite sieťovou zástrčku alebo vypnite poistku v poistkovej skrini. Zatvorte vodovodný kohútik.

Pri likvidácii

- Spotrebič okamžite znehodnoťte, tým sa vyhnete neskorším nehodám, ktoré by mohol spotrebič zapríčiniť.
- Spotrebič správne zlikvidujte.



Varovanie

Deti by sa mohli v spotrebiči zatvoríť (nebezpečenstvo udusenía) alebo sa dostať do iných nebezpečných situácií. Preto: Vytiahnite sieťovú zástrčku, odrežte a odstráňte sieťový kábel. Zámok dvierok zničte tak, aby sa už dvierka nedali zatvoríť.

Zoznámenie so spotrebičom

Obrázky ovládacieho panela a vnútorného priestoru spotrebiča nájdete na začiatku tohto návodu.

Na jednotlivé pozície sa poukazuje v texte.

Ovládací panel

- 1 Hlavný vypínač ZAP.-/VYP.
- 2 Programové tlačidlá **
- 3 Ukazovateľ „Skontrolujte prívod vody“
- 4 Ukazovateľ doplnenia soli
- 5 Ukazovateľ doplnenia leštidla
- 6 Predvoľba času
- 7 Prídavné funkcie **
- 8 Tlačidlo ŠTART
- 9 Číselný ukazovateľ
- 10 Otváranie dvierok spotrebiča

** počet podľa modelu

Vnútorý priestor spotrebiča

- 20 Horný kôš na riad
- 21 Priehradka na nože
- 22 Záchytná priehradka tablety
- 23 Horné ostrekovacie rameno
- 24 Dolné ostrekovacie rameno
- 25 Zásobník špeciálnej soli
- 26 Sitká
- 27 Príborový kôš
- 28 Dolný kôš na riad
- 29 Nádržka na leštidlo
- 30 Komora na umývací prostriedok
- 31 Uzatváracia západka komory na umývací prostriedok
- 32 Typový štítok

Prehľad menu

Nastavenie nájdete v jednotlivých kapitolách.

- H Tvrdosť vody H:00 - H:07
- d Intenzívne sušenie d:00 - d:01
- r Leštidlo r:00 - r:06
- R Teplá voda R:00 - R:01
- b Akustický tón pri ukončení programu b:00 - b:03
- P Automatické vypnutie P:00 - P:02
- I Optický ukazovateľ počas programu i:00 - i:01

Zmäkčovacie zariadenie

Pre dobré výsledky umývania potrebuje umývačka mäkkú vodu, t.j. vodu obsahujúcu málo vápnika, inak sa usadzujú na riade a vnútornom príslušenstve spotrebiča biele vápenité zvyšky.

Voda z vodovodu nad 7° dH (1,2 mmol/l) sa musí zmäkčiť. To sa vykonáva pomocou špeciálnej soli (regeneračná soľ) v zmäkčovacom zariadení umývačky riadu. Nastavenie a potrebné množstvo soli závisí od stupňa tvrdosti vašej vody z vodovodu (viď tabuľku).

Nastavenie

Pridávané množstvo soli je nastaviteľné od *H:00* do *H:07*.

Pri nastavovacej hodnote *H:00* nie je soľ potrebná.

- Zistíte si hodnotu tvrdosti vašej vody z vodovodu. Tu Vám pomôže vodárenský podnik.
- Nastavovaciu hodnotu nájdete v tabuľke tvrdosti vody.
- Otvorte dvierka spotrebiča.
- Zapnite hlavný vypínač ZAP./VYP. **[1]**.
- Stlačte a podržte programové tlačidlo **[A]** a tlačidlo START **[8]** stláčajte, pokým sa v číselnom ukazovateli nezobrazí *H:0...*
- Pusťte obidve tlačidlá.
Bliká svetelný ukazovateľ tlačidla **[A]** a v číselnom ukazovateli **[9]** svieti z výroby nastavená hodnota *H:04*.

Zmena nastavenia:

- Stlačte programové tlačidlo **[C]**.
S každým stlačením tlačidla sa zvýši nastavovacia hodnota o jeden stupeň; ak je dosiahnutá hodnota *H:07* ukazovateľ sa vráti späť na *H:00* (vypnuté).
- Stlačte tlačidlo ŠTART **[8]**.
Nastavovacia hodnota je uložená.
- Zatvorte dvierka spotrebiča.

Tabuľka tvrdosti vody

Hodnota tvrdosti vody °dH	Rozsah tvrdosti	mmol/l	Hodnota nastavená na spotrebiči
0 - 6	mäkká	0 - 1,1	<i>H:00</i>
7 - 8	mäkká	1,2 - 1,4	<i>H:01</i>
9 - 10	stredná	1,5 - 1,8	<i>H:02</i>
11 - 12	stredná	1,9 - 2,1	<i>H:03</i>
13 - 16	stredná	2,2 - 2,9	<i>H:04</i>
17 - 21	tvrdá	3,0 - 3,7	<i>H:05</i>
22 - 30	tvrdá	3,8 - 5,4	<i>H:06</i>
31 - 50	tvrdá	5,5 - 8,9	<i>H:07</i>

Špeciálna soľ

Používanie špeciálnej soli

Soľ sa musí doplniť vždy pred spustením umývacieho programu. Tým sa zaistí, že sa okamžite z dna umývacieho priestoru spláchne vytečený soľný roztok a zvyšky soli. Ak sa nedodrží tento postup, môže dôjsť k nezvratnému poškodeniu dna umývacieho priestoru vplyvom korózie.

- Otvorte skrutkovací uzáver zásobníka .
- Naplňte nádobu vodou (nutné len pri prvom uvedení do prevádzky).
- Potom doplňte špeciálnu soľ (**nie jedlú soľ alebo tablety**).
- Bezprostredne po naplnení (doplnení) špeciálnej soli spustíte umývací program.

Platí pre všetky umývačky riadu vybavené antikorovou umývacou vaňou.

Pri tomto úkone sa vypudzuje a odteká voda. Hneď ako sa na paneli rozsvieti ukazovateľ doplnenia soli , mala by sa opäť doplniť špeciálna soľ.

Použitie umývacích prostriedkov s obsahom soli

Pri použití kombinovaných prostriedkov na umývanie s obsahom soli môžete vo všeobecnosti pri tvrdosti vody 21° dH (37° fH, 26° Clarke, 3,7 mmol/l) upustiť od použitia špeciálnej soli. Pri tvrdosti vody nad 21° dH je použitie špeciálnej soli nutné.

Vypnutie ukazovateľa doplnenia soli / zmäkčovania

Ak vás ukazovateľ doplnenia soli  ruší (napr. pri použití kombinovaných umývacích prostriedkov s obsahom soli), môžete ho vypnúť.

- Postupujte podľa pokynov v kapitole „Nastavenie zmäkčovacieho zariadenia“ a nastavte hodnotu na $H:00$. Tým ukazovateľ doplnenia soli a zmäkčovacie zariadenie vypnete.



Varovanie

Nikdy nenapĺňajte zásobník pre špeciálnu soľ umývacím prostriedkom. Zničili by ste tak zmäkčovacie zariadenie.

Leštidlo ✱

Ak sa na paneli rozsvieti ukazovateľ doplnenia leštidla [5], zostáva v nádržke ešte rezerva leštidla na 1-2 umývacie cykly, hneď potom by ste mali leštidlo doplniť.

Leštidlo sa používa na leštenie skla a odstraňovanie škvŕn z riadu. Používajte len leštiace prostriedky, ktoré sú určené pre umývačky riadu v domácnosti.

Kombinované umývacie prostriedky obsahujúce leštidlo môžete používať len pri tvrdosti vody do 21° dH (37° fH, 26° Clarke, 3,7 mmol/l). Pri tvrdosti vody nad 21° dH je aj tu použitie leštidla nutné.

- Otvorte zásobník [29] tým, že stlačíte a nadvihnete poistku na veku.

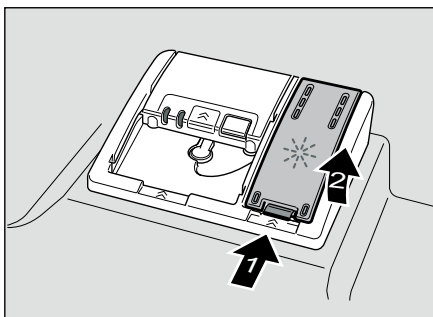

- Do plniaceho otvoru nalejte leštidlo až po značku max.

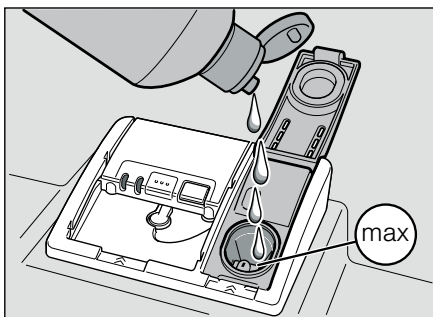

- Zatvorte veko, tak aby zapadlo.

- Pretečený leštiaci prostriedok odstráňte utierkou, aby sa pri ďalšom cykle umývania netvorilo nadmerné množstvo peny.

Nastavenie množstva leštidla

Pridávané množstvo leštidla je možné nastaviť v rozmedzí od r:00 do r:05. Nastavte pridávané množstvo leštidla na r:05 pre dosiahnutie veľmi dobrého výsledku sušenia. Z výroby bol nastavený stupeň r:05.

Množstvo leštidla zmeňte len vtedy, ak na riade zostávajú šmuhy (nastavte nižší stupeň) alebo škvŕny od vody (nastavte vyšší stupeň).

- Otvorte dverka spotrebiča.
- Zapnite hlavný vypínač ZAP./VYP. [1].
- Stlačte a podržte programové tlačidlo [A] a tlačidlo START [8] stláčajte, pokiaľ sa v číselnom ukazovateli nezobrazí H:0... .
- Pustte obidve tlačidlá. Bliká svetelný ukazovateľ tlačidla [A] a v číselnom ukazovateli [9] svieti z výroby nastavená hodnota H:04.
- Programové tlačidlo [A] stláčajte, pokiaľ sa v číselnom ukazovateli [9] nezobrazí z výroby nastavená hodnota r:05.

Zmena nastavenia:

- Stlačte programové tlačidlo [C]. S každým stlačením tlačidla sa zvyší nastavovacia hodnota o jeden stupeň; ak je dosiahnutá hodnota r:05 ukazovateľ sa vráti späť na r:00 (vypnuté).
- Stlačte tlačidlo ŠTART [8]. Nastavovacia hodnota je uložená.
- Zatvorte dverka spotrebiča.

Vypnutie ukazovateľa doplnenia leštidla

Ak vás ukazovateľ doplnenia leštidla [5] ruší (napr. pri použití kombinovaných umývacích prostriedkov s obsahom leštidla), môžete ho vypnúť.

- Postupujte podľa pokynov v kapitole „Nastavenie množstva leštidla“ a hodnotu nastavte na r:00.

Tým ukazovateľ pre doplnenie leštidla [5] vypnete.

Riad

Nevhodný riad

- Časti príborov a riadu z dreva.
- Chúlostivé dekoračné poháre, umelecko-priemyselný a starožitný riad. Tieto dekory nie sú odolné proti umývanie v umývačke riadu.
- Umelohmotné diely, ktoré nie sú odolné voči vysokým teplotám.
- Medený a cínový riad.
- Časti riadu znečistené popolom, voskom, mazacím tukom alebo farbou.

Ozdoby na skle, hliníkové a strieborné diely sa môžu počas umývania zafarbiť alebo vyblednúť. Tiež niektoré druhy skla (ako napríklad predmety z krištáľového skla) sa môžu po niekoľkých umývacích cykloch zakaliť.

Poškodenie skla a riadu

Príčiny:

- Druh skla a spôsob výroby skla.
- Chemické zloženie umývacieho prostriedku.
- Teplota vody umývacieho programu.

Odporúčania:

- Používajte len poháre a porcelán označené výrobcom ako vhodné pre umývanie v umývačke riadu.
- Používajte umývací prostriedok, ktorý je označený ako šetrný k riadu.
- Aby ste zabránili poškodeniu pohárov a príborov, vyberte ich z umývačky čo najskôr po ukončení programu.

Uloženie riadu

- Odstráňte väčšie zvyšky pokrmov. Predumytie pod tečúcou vodou nie je nutné.
- Riad uložte tak, aby:
 - Riad uložte tak, aby:
 - všetky riady stáli otvorom dolu;
 - vypuklý alebo zakrivený riad stál šikmo, aby voda mohla odtekať;
 - nebránilo otáčaniu obidvoch ostrekovacích ramien 23 a 24.

Veľmi malé diely riadu by ste nemali umývať v umývačke riadu, pretože môžu ľahko vypadnúť z košov.

Vyberanie riadu

Aby ste zabránili kvapkaniu vody z horného koša na riad uložený v dolnom koši, odporúčame vám vyberať riad smerom zdola hore.

Horúci riad je chúlostivý na náraz! Z tohto dôvodu nechajte po ukončení programu riad v umývačke vychladnúť, pokiaľ ho nebude možné dobre uchopiť.

Šálky a poháre

Horní kôš na riad 20



Hrnce

Dolný kôš na riad **28**.

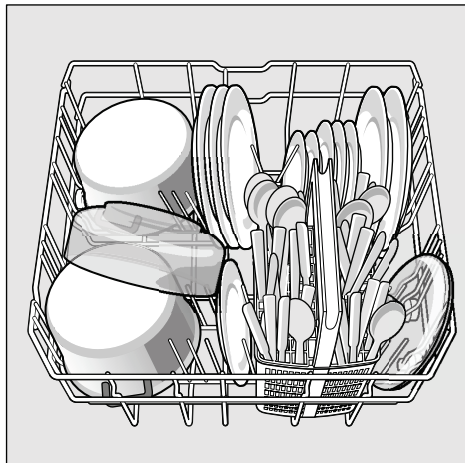

Tip

Veľmi znečistený riad (hrnce) by ste mali uložiť do dolného koša. Vďaka silnejšiemu ostrekovaciemu prúdu dosiahnete lepší výsledok umývania.

Tip

Ďalšie príklady, ako môžete optimálne zaplniť umývačku riadom, nájdete na našej domovskej stránke, kde si ich môžete bezplatne stiahnuť. Príslušná internetová adresa je uvedená na zadnej strane tohto návodu na obsluhu.

Príborový kôš

Príbory by ste mali vždy ukladať netriedené rukoväťou smerom dolu. Aby ste zabránili poraneniu, dlhé, špicaté diely a nože uložte do priehradky na nože.

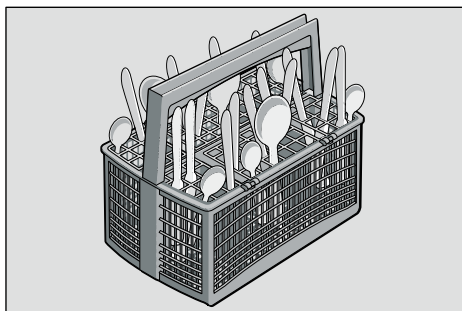

Etažér *

Etažér a priestor pod ním môžete využiť pre malé šálky a poháre alebo pre väčšie príbory ako napr. varešky alebo servírovacie príbory. Etažér môžete sklopiť hore, ak ho nebudete potrebovať.

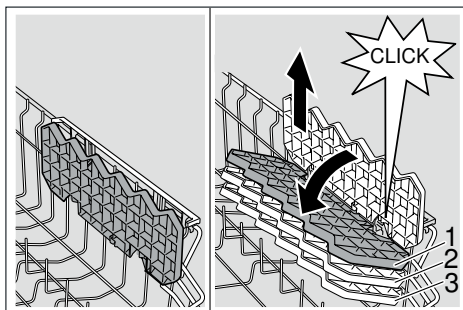

* podľa modelu je možné trojstupňové výškové nastavenie. Najskôr etažér postavte zvisle a potiahnite hore, potom v ľahko šikmej polohe posuňte dolu na potrebnú výšku (1, 2 alebo 3) zaklapnite.

Sklopné trne

Trne sú sklopiteľné, slúžia k lepšiemu usporiadaniu hrncov, mís a pohárov.

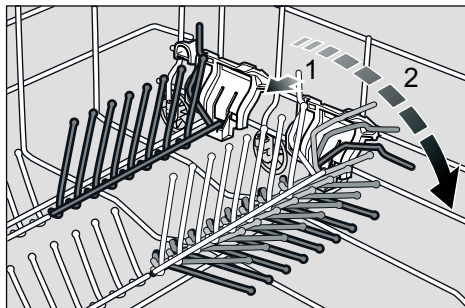

Priehradka na nože

Dlhé nože a ostatné pomôcky môžu byť uložené vo vodorovnej polohe.

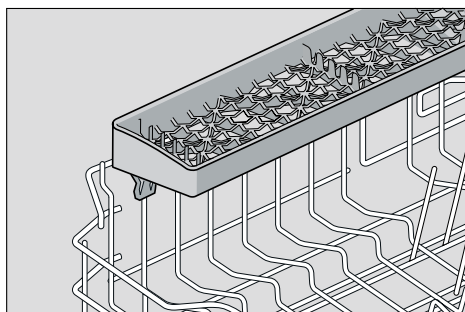

Prestavenie výšky koša

Horný kôš na riad 20 je možné podľa potreby výškovo prestaviť, tým získate viac miesta pre vyšší riad buď v hornom alebo dolnom koši.

Výška spotrebiča 81,5 cm

	Horný kôš	Dolný kôš
Stupeň 1 max. Ø	22 cm	30 cm
Stupeň 2 max. Ø	24,5 cm	27,5 cm
Stupeň 3 max. Ø	27 cm	25 cm

Horný kôš s bočnými páčkami

- Horný kôš na riad 20 vyťahnite von.
- Na **spustenie** zatlačte postupne obidve páčky vľavo a vpravo na vonkajších stranách koša smerom dovnútra. Držte pritom kôš pevne z boku za horný okraj, aby trhavým pohybom nespadol dolu.

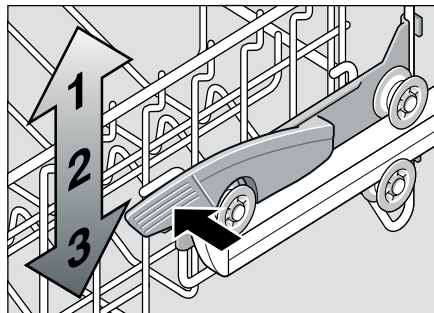

- Na **zodvihnutie** uchopte kôš z boku za horný okraj a zodvihnite ho smerom hore.
- Pred opätovným zasunutím koša sa uistite, či sa na oboch stranách nachádza **v rovnakej výške**. Inak nie je možné zatvoriť dverka spotrebiča a horné ostrekovacie rameno nemá žiadne spojenie s cirkuláciou vody.

Umývacie prostriedok

Môžete používať tablety ako aj práškové alebo tekuté umývacie prostriedky pre umývačky riadu. V žiadnom prípade nepoužívajte prostriedky pre ručné umývanie riadu. Podľa stupňa znečistenia riadu môžete práškový alebo tekutý umývacie prostriedok dávkovať individuálne. Tablety obsahujú pre všetky umývacie úlohy dostatočné množstvo účinných látok. Moderné, účinné umývacie prostriedky používajú prevažne nízkoalkalickú receptúru s fosfátmi a enzýmami. Fosfáty viažu vápno obsiahnuté vo vode. Enzýmy odbúrávajú škrob a rozpúšťajú bielkoviny. Umývacie prostriedky sú zriedka bez fosfátov. Tieto umývacie prostriedky majú slabšiu schopnosť viazať vápnik a vyžadujú väčšie dávkovacie množstvo. Na odstránenie farebných škvŕn (napr. od čaju alebo kečupu) sa väčšinou používajú bieliadlá na báze kyslíku.





Poznámka

Pre dobrý výsledok umývania bezpodmienečne dodržiavajte pokyny uvedené na obale umývacích prostriedkov! Ak máte ďalšie otázky, odporúčame vám kontaktovať poradenské centrá výrobcov umývacích prostriedkov.

Varovanie

Dodržiavajte bezpečnostné pokyny a pokyny na použitie, ktoré sú uvedené na obaloch umývacích prostriedkov a leštidiel.

Plnenie umývacieho prostriedku

- Ak je komora pre umývacie prostriedok  ešte uzatvorená, stlačte uzatváraciu zástrčku , aby ste komoru otvorili. Naplňte umývacie prostriedok do suchej komory pre umývacie prostriedok  (vloďte tabletu naprieč, nie na výšku). Dávkovanie: viď pokyny výrobcu uvedené na obale umývacieho prostriedku. Rozdelenie dávkovania v komore pre umývacie prostriedok  vám pomôže naplniť správne množstvo práškoveho alebo tekutého umývacieho prostriedku. Pri normálnom znečistení obvykle stačí 20 ml-25 ml. Ak používate tablety, postačí jedna tableta.

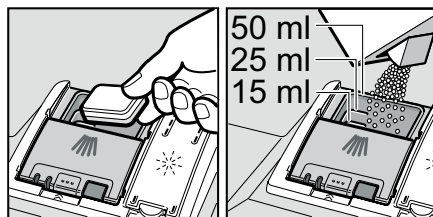

- Veko komory pre umývacie prostriedok zatvorte posunutím hore, pokým uzáver bez problémov nezacvakne.

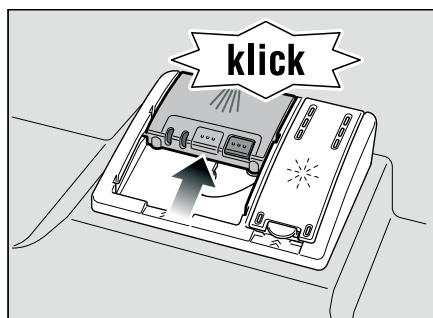

Komora pre umývacie prostriedok sa otvorí v závislosti od programu automaticky v správnom okamihu. Práškový alebo tekutý umývacie prostriedok sa v spotrebiči rozdelí a rozpustí, tableta spadne do záchytnej priehradky tablety, kde sa dávkovane rozpustí.

Tip

Pri menej znečistenom riade obvykle stačí menšie množstvo umývacieho prostriedku ako sa uvádza.

Vhodné umývacie prostriedky si môžete objednať v zákazníckom servise (viď zadnú stranu).

Kombinovaný umývaci prostriedok

Okrem bežných (samostatných) umývacích prostriedkov sa ponúka mnoho produktov s prídavnými funkciami. Tieto produkty obsahujú okrem umývacieho prostriedku bežne aj leštidlo a soľ (3v1) a podľa kombinácie (4v1, 5v1 atď.) ešte prídavné zložky ako je napr. ochrana skla alebo lesk nerezového riadu. Kombinované umývacie prostriedky pôsobia len do určitého stupňa tvrdosti vody (väčšinou 21°dH). Nad túto hranicu sa musí pridávať soľ aj leštidlo. Pri použití kombinovaných umývacích prostriedkov sa umývaci program automaticky prispôbi tak, aby boli vždy dosiahnuté čo najlepšie výsledky umývania a sušenia.



Varovanie









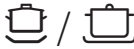

- Nevkladajte **žiadne** drobné diely na umývanie do záchytnej priehradky tablety [22](#); zabránili by ste tak rovnomernému rozpusteniu tablety.
- Záchytnú priehradku na tablety [22](#) **nepoužívajte** ako rukoväť horného koša, ak chcete po spustení programu pridať riad. Mohli by ste prísť do kontaktu s čiastočne rozpustenou tabletou, ktorá sa nachádza v záchytnej priehradke.

Pokyny

- Optimálne výsledky umývania a sušenia dosiahnete použitím samostatných umývacích prostriedkov v spojení s oddeleným použitím soli a leštidla.
- U krátkych programov nemôžu tablety vplyvom rozdielneho chovania pri rozpúšťaní eventuálne dosiahnuť plné čistiace schopnosti a môžu tak zostávať nerozpustené zvyšky umývacieho prostriedku. Pre tieto programy sú vhodnejšie umývacie prostriedky v práškovom prevedení.
- Pri programe „Intenzívny“ (pri niektorých modeloch) je dostačujúce dávkovanie jednej tablety. Pri použití práškových umývacích prostriedkov môžete navyiac rozsypať trochu umývacieho prostriedku na dvierka spotrebiča.
- Aj keď svieti ukazovateľ doplnenia leštidla a/alebo soli, funguje umývaci program pri použití kombinovaných umývacích prostriedkov bezchybne.
- Pri použití umývacích prostriedkov s ochranným obalom rozpustným vo vode: Uchopte obal len suchými rukami a naplňte prostriedok na umývanie len do absolútne suchej komory pre umývaci prostriedok, inak môže dôjsť k zlepeniu.
- Ak chcete prejsť z kombinovaných umývacích prostriedkov na samostatné umývacie prostriedky, dbajte na to, aby bolo zmäkčovacie zariadenie a množstvo leštidla nastavené na správnu hodnotu.

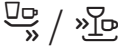
Prehľad programov

V tomto prehľade je zobrazený max. možný počet programov. Zodpovedajúce programy a ich usporiadanie nájdete na vašom ovládacom paneli.

Druh riadu	Druh znečistenia	Program	Možné prídavné funkcie	Priebeh programu
hrnce, panvice nechúlostivé riady a príbory	veľmi pripečené alebo zaschnuté zvyšky pokrmov obsahujúce škrob alebo bielkoviny	 /  Intenzívny 70°	všetky	Predumytie Umývanie 70° Medziumytie Leštenie 65° Sušenie
		 Auto 45° - 65°		Je podľa stupňa znečistenia pomocou senzorky optimalizovaný.
zmiešaný riad a príbory	ľahko zaschnuté zvyšky bežných pokrmov	 / eco Eco 50°		Predumytie Umývanie 50° Medziumytie Leštenie 65° Sušenie
krehký riad, príbory s plastovými časťami citlivými na teplo, poháre	málo znečistené, čerstvé zvyšky pokrmov	 /  Jemný 40°	Intenzívna zóna Úspora času Polovičná náplň Extra sušenie	Predumytie Umývanie 50° Medziumytie Leštenie 65° Sušenie
		 /  Rýchly 45°	Extra sušenie	Umývanie 45° Medziumytie Leštenie 55°
všetky druhy riadu	studené oplachovanie, medziumytie	 /  Predumytie	žiadne	Predumytie

Výber programu

Podľa druhu riadu a stupňa znečistenia si môžete vyhľadať vhodný program.

Pokyny pre testovacie inštitúty

Podmienky pre porovnávacie testy obdržíte na vyžiadanie e-mailom na adrese dishwasher@test-appliances.com. Uvedte prosím číslo spotrebiča (E-Nr.) a dátum výroby (FD-Nr.), tieto čísla nájdete na typovom štítku  na dvierkach spotrebiča.

Prídavné funkcie

Prídavné funkcie je možné nastaviť pomocou tlačidiel prídavných funkcií [7].

Úspora času (VarioSpeed)

Pomocou funkcie >>Úspora času << môžete podľa zvoleného programu umývania skrátiť dobu trvania programu o cca 20% do 50%. Aktuálna zmena trvania programu sa zobrazí v číselnom ukazovateli [9]. Aby sa pri skrátenej dobe trvania programu dosiahol optimálny umývací výsledok, zvýši sa spotreba vody a energie.

Polovičná náplň

Ak máte menej riadu na umývanie (napr. poháre, šálky, taniere), môžete prepnúť na funkciu "Polovičná náplň". Ušetríte tým vodu, energiu a čas. Odporúča sa použiť menšie množstvo čističa ako pri kompletnom naložení umývačky.

Umývanie riadu

Programové údaje

Programové údaje (hodnoty spotreby) nájdete v stručnom návode. Vztahujú sa na normálne podmienky a nastavenú hodnotu tvrdosti vody $HD4$.

Rôzne ovplyvňujúce faktory ako napr. teplota vody alebo tlak v potrubí môžu viesť k odchýlkam.

Aquasenzor

Aquasenzor je optické meracie zariadenie (svetelná závara), ktorým sa meria zakalenie umývacej vody.

Aktivácia Aquasenzora prebieha špecificky podľa programu. Ak je Aquasenzor aktívny, môže sa „čistá“ umývacia voda prevziať do nasledujúcej umývacej fázy a spotreba vody sa tak zníži o 3 - 6 litrov. Ak je stupeň znečistenia vyšší, voda sa odčerpá a nahradí čistou vodou. V automatických programoch sa teplota a doba trvania programu prispôsobí stupňu znečistenia.

Zapnutie spotrebiča

- Úplne otvorte vodovodný kohútik.
- Otvorte dvierka spotrebiča.
- Zapnite hlavný vypínač ZAP./VYP. [1]. Bliká ukazovateľ naposledy zvoleného programu. Program zostane zvolený tak dlho, pokým nestlačíte iné programové tlačidlo [2]. V číselnom ukazovateli [9] bliká predpokladaná doba trvania programu.
- Stlačte tlačidlo ŠTART [8].
- Zatvorte dvierka spotrebiča. Spustí sa program.

Optický ukazovateľ počas programu

Počas programu sa zobrazí na podlahe pod dvierkami spotrebiča svetelný bod. Umývačku riadu otvárajte až vtedy, keď svetelný bod na podlahe zmizne.

Pri zabudovaných spotrebičoch s uzatvoreným čelom nábytku nie je možné svetelný bod vidieť.

Túto funkciu je možné zmeniť nasledovne:

- Otvorte dvierka spotrebiča.
- Zapnite hlavný vypínač ZAP./VYP. [1].
- Stlačte a podržte programové tlačidlo [A] a tlačidlo START [8] stláčajte, pokiaľ sa v číselnom ukazovateli nezobrazí H:0... .
- Pusťte obidve tlačidlá.
Bliká svetelný ukazovateľ tlačidla [A] a v číselnom ukazovateli [9] svieti z výroby nastavená hodnota H:04.
- Programové tlačidlo [A] stláčajte, pokiaľ sa v číselnom ukazovateli [9] nezobrazí z výroby nastavená hodnota 1:0 l.

Zmena nastavenia:

- Stlačením tlačidla [C] môžete funkciu vypnúť 1:00 alebo zapnúť 1:0 l.
- Stlačte tlačidlo ŠTART [8].
Nastavovacia hodnota je uložená.
- Zatvorte dvierka spotrebiča.

Ukazovateľ zostávajúceho času trvania programu

Pri voľbe programu sa v číselnom ukazovateli [9] zobrazí zostávajúci čas trvania programu. Čas trvania sa určí počas programu v závislosti od teploty vody, množstva riadu a aj stupňa znečistenia a môže sa (v závislosti od zvoleného programu) meniť.

Predvoľba času

Spustenie programu môžete posúvať v hodinových krokoch až o 24 hodín.

- Otvorte dvierka spotrebiča.
- Zapnite hlavný vypínač ZAP./VYP. [1].
- Tlačidlo [6] + stlačte toľkokrát, pokiaľ sa v číselnom ukazovateli [9] nezobrazí h:0 l.
- Tlačidlo [6] + alebo – stlačte toľkokrát, pokiaľ nebude zobrazený čas zodpovedať vašim požiadavkám.
- Stlačte tlačidlo ŠTART [8], predvoľba času je aktivovaná.
- Na vymazanie časovej predvoľby stláčajte tlačidlo [6] + alebo –, pokiaľ sa v číselnom ukazovateli [9] nezobrazí h:00.
- Až do štartu môžete váš výber programu ľubovoľne meniť.
- Zatvorte dvierka spotrebiča.

Koniec programu

Akonáhle sa v číselnom ukazovateli [9] zobrazí hodnota 0:00, program je ukončený. Dodatočne je ukončenie programu signalizované zaznením akustického tónu. Túto funkciu je možné zmeniť nasledovne:

- Otvorte dvierka spotrebiča.
- Zapnite hlavný vypínač ZAP./VYP. [1].
- Stlačte a podržte programové tlačidlo [A] a tlačidlo START [8] stláčajte, pokiaľ sa v číselnom ukazovateli nezobrazí H:0... .
- Pusťte obidve tlačidlá.
Bliká svetelný ukazovateľ tlačidla [A] a v číselnom ukazovateli [9] svieti z výroby nastavená hodnota H:04.
- Programové tlačidlo [A] stláčajte, pokiaľ sa v číselnom ukazovateli [9] nezobrazí z výroby nastavená hodnota b:04.

Zmena nastavenia:

- Stlačte programové tlačidlo [C]. S každým stlačením tlačidla sa zvýši nastavovacia hodnota o jeden stupeň; ak je dosiahnutá hodnota b:03, ukazovateľ sa vráti späť na b:00 (vypnuté).

- Stlačte tlačidlo ŠTART [8]. Nastavovacia hodnota je uložená.
- Zatvorte dverka spotrebiča.

Automatické vypnutie po ukončení programu

Z dôvodu úspory energie sa minútu po ukončení programu umývačka vypne (výrobné nastavenie).

Automatické vypnutie je možné nastaviť od P:00 do P:02.

P:00 Spotrebič sa nevypne automaticky

P:01 vypne sa o 1 minútu

P:02 vypne sa o 120 minút

- Otvorte dverka spotrebiča.
- Zapnite hlavný vypínač ZAP./VYP. [1].
- Stlačte a podržte programové tlačidlo [A] a tlačidlo ŠTART [8] stláčajte, pokým sa nezobrazí číselný ukazovateľ H:0... .
- Pusťte obidve tlačidlá. Bliká svetelný ukazovateľ tlačidla [A] a v číselnom ukazovateli [9] svieti z výroby nastavená hodnota H:04.
- Programové tlačidlo [A] stláčajte, pokým sa v číselnom ukazovateli [9] nezobrazí z výroby nastavená hodnota P:01.

Zmena nastavenia:

- Stlačte programové tlačidlo [C]. S každým stlačením tlačidla sa zvýši nastavovacia hodnota o jeden stupeň; ak je dosiahnutá hodnota P:02, ukazovateľ sa vráti späť na P:00 (vypnuté).
- Stlačte tlačidlo ŠTART [8]. Nastavovacia hodnota je uložená.
- Zatvorte dverka spotrebiča.

Vypnutie spotrebiča

Krátko po ukončení programu:

- Otvorte dverka spotrebiča.
- Vypnite hlavný vypínač ZAP./VYP. [1].
- Zatvorte vodovodný kohútik (odpadá pri funkcii Aqua-Stop).
- Riad po vychladnutí vyberte.

Varovanie

Pre vybratie riadu po ukončení programu nechajte dverka spotrebiča úplne otvorené, nenechávajte ich len prívreté. Unikajúca vodná para by mohla poškodiť jemné pracovné dosky.

Prerušenie programu

- Otvorte dverka spotrebiča.
- Vypnite hlavný vypínač ZAP./VYP. [1]. Svetelné indikácie zhasnú. Program zostane uložený. Ak boli pri prípojke teplej vody alebo ohriatej umývačke riadu otvorené dverka spotrebiča, nechajte ich najskôr niekoľko minút prívreté a až potom ich zatvorte. V opačnom prípade môže dôjsť k vyrazeniu dveriek vplyvom expanzie (pretlaku) alebo k úniku vody zo spotrebiča.
- Na dokončenie programu opäť stlačte vypínač ZAP./VYP. [1].
- Zatvorte dverka spotrebiča.

Zrušenie programu (Reset)

- Otvorte dverka spotrebiča.
- Asi na 3 sekundy stlačte tlačidlo ŠTART [8]. V číselnom ukazovateli [9] sa zobrazí 0:01.
- Zatvorte dverka spotrebiča. Program potrvá cca 1 minútu. V číselnom ukazovateli [9] sa zobrazí 0:00.
- Otvorte dverka spotrebiča.
- Vypnite hlavný vypínač ZAP./VYP. [1].
- Zatvorte dverka spotrebiča.

Zmena programu

Po stlačení tlačidla ŠTART [8] nie je možná žiadna zmena programu.

Zmena programu je možná len prostredníctvom funkcie zrušenia programu (Reset).

Intenzívne sušenie

Počas leštenia spotrebič pracuje s vyššou teplotou a tým dosiahne lepšie výsledky sušenia. Doba trvania programu sa môže nepatrne zvýšiť. (Dajte pozor pri krehkom riade!)

- Otvorte dverka spotrebiča.
- Zapnite hlavný vypínač ZAP./VYP. [1].
- Stlačte a podržte programové tlačidlo [A] a tlačidlo ŠTART [8] stlačte toľkokrát, pokiaľ sa v číselnom ukazovateli nezobrazí H:0... .
- Pusťte obidve tlačidlá.
Bliká svetelný ukazovateľ tlačidla [A] a v číselnom ukazovateli [9] svieti z výroby nastavená hodnota H:04.
- Programové tlačidlo [A] stláčajte, pokým sa v číselnom ukazovateli [9] nezobrazí z výroby nastavená hodnota d:00.

Zmena nastavenia:

- Stlačením tlačidla [C] intenzívneho sušenia zapnúť d:0 l alebo vypnúť d:00.
- Stlačte tlačidlo ŠTART [8].
Nastavovacia hodnota je uložená.
- Zatvorte dverka spotrebiča.

Údržba a starostlivosť

Pravidelná kontrola a údržba spotrebiča napomáha zabrániť poruchám. Ušetrite si tak čas a predídete mrzutostiam.

Celkový stav spotrebiča

- Skontrolujte umývací priestor na usadeniny mastnoty a vodného kameňa.

Ak nájdete tieto usadeniny, postupujte nasledovne:

- Naplňte komoru umývacím prostriedkom. Spusťte spotrebič bez riadu v programe s najvyššou teplotou umývania.

Na čistenie spotrebiča používajte len prostriedky vhodné pre umývačky riadu.

- Tesnenie dveriek pravidelne utierajte vlhkou utierkou.

Na čistenie umývačky nikdy nepoužívajte parné čističe. Výrobca neručí za eventuálne škody.

Pravidelne utierajte čelo spotrebiča a ovládací panel vlhkou utierkou; postačí voda s trochou prostriedku na umývanie riadu. Nepoužívajte špongie s hrubým povrchom a abrazívne čistiace prostriedky, mohlo by to viesť k poškriabaniu povrchu.

Nerezové spotrebiče: Nepoužívajte penové utierky, prípadne ich pred prvým použitím niekoľkokrát poriadne vyperte, aby ste predišli korózii.



Varovanie

Nikdy nepoužívajte umývacie prostriedky pre domácnosť s obsahom chlóru! Ohrozenie zdravia!

Špeciálna soľ a leštidlo

- Skontrolujte ukazovatele doplnenia [4] a [5], prípadne doplňte soľ alebo leštidlo.

Sitká

Sitká **26** chránia čerpadlo pred hrubšími nečistotami v umývacej vode. Tieto nečistoty môžu spôsobiť upchatie sietiek.

Systém sietiek sa skladá z hrubého sitka, plochého jemného sitka a mikrositka.

- Po každom umývaní skontrolujte sitká, a ak je potrebné, odstráňte zachytené nečistoty.
- Vyskrutkujte sitový valec, ako to je vyobrazené na obrázku a vyberte sitká.

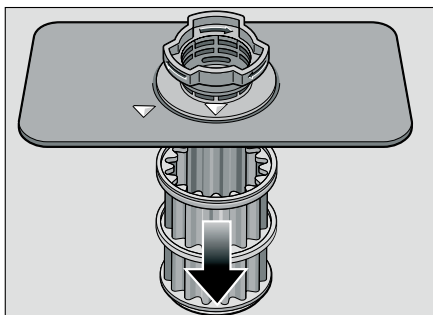
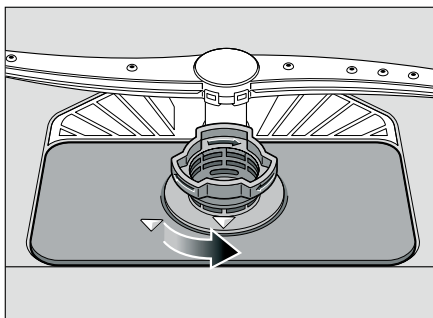

- Odstráňte prípadné zvyšky a sitko opláchnite pod tečúcou vodou.
- Sitkový systém opäť naložte ale v opačnom poradí a dbajte na to, aby sa šípky po zatvorení nachádzali oproti sebe.

Ostrekovacie ramená

Vodný kameň a nečistoty z vody môžu zablokovať trysky a uloženie ostrekovacích ramien **23** a **24**.

- Skontrolujte trysky ostrekovacích ramien, či nie sú upchaté.
- Vyskrutkujte horné ostrekovacie rameno **23**.
- Dolné ostrekovacie rameno **24** vytiahnite hore.

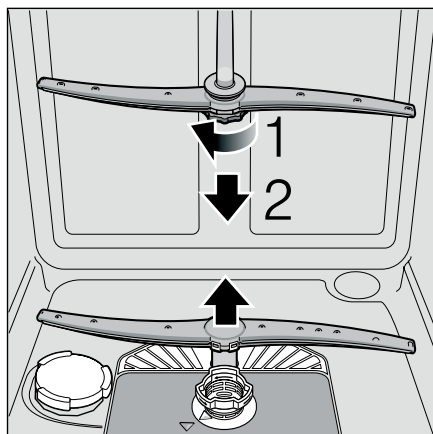

- Ostrekovacie ramená opláchnite pod tečúcou vodou.
- Ostrekovacie ramená opäť naložte, resp. dotiahnite.

Svojpomocné odstránenie porúch

Zo skúsenosti vieme, že väčšinu drobných porúch, ktoré sa počas používania umývačky riadu vyskytnú, ste schopní odstrániť sami, bez toho aby ste museli volať zákaznícky servis. To umožní rýchle uvedenie spotrebiča do prevádzky. Nasledujúci prehľad vám pomôže nájsť možné príčiny vyskytujúcich sa porúch a poradí vám, ako tieto poruchy odstrániť.

Poznámka

Ak by sa umývačka počas umývania riadu z neznámych dôvodov zastavila alebo by nebolo možné umývačku spustiť, najskôr vykonajte funkciu zrušenia programu (Reset). (Vid' kapitolu „Umývanie riadu“)

! Varovanie

Ak sa v číselnom ukazovateli [9] zobrazí kód chyby (E:01 až E:30), musíte najskôr odpojiť spotrebič od siete a potom zatvoriť vodovodný kohútik.

Niektoré poruchy (vid' nasledujúci popis porúch) môžete svojpomocne odstrániť, pri ostatných poruchách zavolajte prosím zákaznícky servis a popíšte zobrazenú poruchu E:XX.

! Varovanie

Nezabudnite že: Opravy môže vykonávať len odborník. Ak je nutná výmena niektorej súčiastky, dbajte na to, aby boli použité len originálne náhradné diely. Neodbornými opravami alebo použitím náhradných dielov od iného výrobcu môžu užívateľovi vzniknúť značné škody a riziká.

Čerpadlo odpadovej vody

Veľké zvyšky jedál z vody, ktoré neboli sietkami zadržané, môžu zablokovať čerpadlo odpadovej vody. Voda potom nebude odčerpaná a zostane stať nad sietkou.

V tomto prípade:

- Najskôr odpojte spotrebič od elektrickej siete.
- Vyberte horný [20] a [28] dolný kôš.
- Vyberte sieť [26].
- Odčerpajte vodu, príp. použite špongiu.
- Kryt čerpadla (vid' obrázok) vypáňte pomocou lyžice, potom uchopte kryt za okraj a ťahajte najskôr hore a následne ho smerom dopredu vyťahnite.

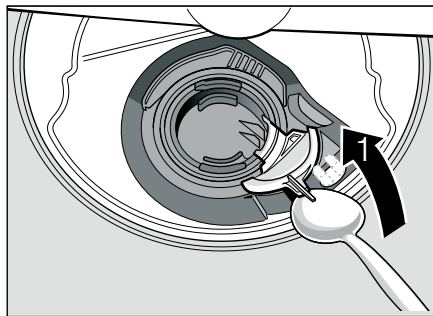

- Skontrolujte vnútorný priestor a prípadne odstráňte cudzie predmety.
- Dajte kryt do pôvodnej polohy, zatlačte smerom dolu a zaistite.

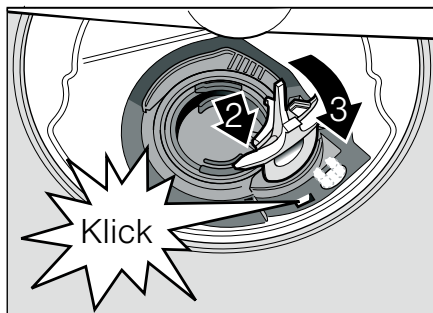

- Naložte sitká.
- Naložte späť košíky.

... pri zapnutí

Spotrebič sa neuvedie do prevádzky.

- V poistkovej skrini je vypálená poistka.
- Nie je zasunutá zástrčka spotrebiča.
- Dvierka spotrebiča nie sú správne zatvorené.

... pri nastavení

Zmena nastavenia nefunguje, program sa spustí.

- Bolo stlačené chybné tlačidlo programu. Zrušte program (viď kapitolu "Zrušenie programu (Reset)" a začnite od začiatku.
- Nevyčkali ste na koniec programu.

... na spotrebiči

Dolné ostrekovacie rameno sa ťažko otáča.

- Ostrekovacie rameno je zablokované.

Dvierka je možné otvoriť len veľmi ťažko. *

- Je aktívna detská poistka. Je aktívna detská poistka.
* podľa modelu

Dvierka spotrebiča nie je možné zatvoriť.

- Zámok dvierok preskočil. Aby ste ho vrátili späť do pôvodnej polohy, zatvorte dvierka väčšou silou.

Veko komory pre umývací prostriedok nie je možné zatvoriť.

- Komora pre umývací prostriedok je preplnená alebo je zablokovaný mechanizmus v dôsledku zlepených zvyškov čistiaceho prostriedku.

Zvyšky umývacieho prostriedku v komore pre umývací prostriedok.

- Komora bola pri plnení vlhká.

Svieti ukazovateľ „Skontrolujte prívod vody“ [3].

- Je zatvorený vodovodný kohútik.
- Je prerušený prívod vody.
- Prívodná hadice je zlomená.

- Sitko na prívode vody je upchaté.

- Vypnite spotrebič a vyťahnite sieťovú zástrčku.
- Zatvorte vodovodný kohútik.
- Vyčistite sitko v prívodnej hadici.

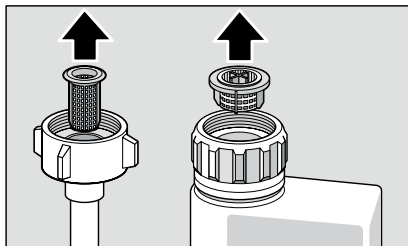

- Obnovte prívod prúdu.
- Otvorte vodovodný kohútik.
- Zapnite spotrebič.

- Po ukončení programu zostane v spotrebiči stáť voda.

- (E:24) Hadica odpadovej vody je upchatá alebo zlomená. Sú upchaté sitká.
- (E:25) Zablokované čerpadlo odpadovej vody, nie je zaskočený kryt čerpadla odpadovej vody (viď čerpadlo odpadovej vody).
- Sitká sú upchaté.
- Program ešte nie je ukončený. Počkajte na koniec programu (na číslicovom ukazovateli sa zobrazí 0:00) alebo vykonajte funkciu "Reset".

Kód chyby E:22

- Sitká [26] sú zanesené alebo upchaté.

Nesvieti ukazovateľ doplnenia pre soľ [4] a/alebo leštidlo [5].

- Je vypnutý ukazovateľ doplnenia.
- Dostatočné množstvo soli/leštidla.

Svieti ukazovateľ pre doplnenie špeciálnej soli [4].

- Chýba soľ. Doplňte špeciálnu soľ.
- Senzor nerozpoznal tablety s obsahom soli. Použite inú špeciálnu soľ.

... počas umývania

Tvorí sa nadmerné množstvo peny.

- V zásobníku leštidla je prostriedok pre ručné umývanie.
Rozliate leštidlo môže pri budúcom umývaní viesť k nadmernej tvorbe peny, preto ho odstráňte pomocou utierky.

Spotrebič sa počas umývania zastavil.

- Prívod elektrického prúdu je prerušený.
- Je prerušený prívod vody.

Tlčúci zvuk plniacich ventilov.

- Je spôsobený položením vodovodného potrubia a nemá vplyv na činnosť umývačky riadu. Jeho odstránenie nie je možné.

Tlčúci / klepajúci zvuk počas umývania.

- Ostrekovacie rameno naráža do riadu.
- Riad nie je správne uložený.

... na riad

Zvyšky jedla na riade.

- Riad je uložený veľmi tesne pri sebe. Kôš na riad je replnený.
- Použili ste veľmi malé množstvo umývacieho prostriedku.
- Zvolili ste veľmi slabý umývací program.
- Ostrekovacie rameno narazilo na prekážku.
- Ostrekovacie trysky sú upchaté.
- Sitká sú upchaté.
- Sitká sú nesprávne naložené.
- Čerpadlo odpadovej vody je zablokované.
- Strany horného koša na riade sa nenachádzajú v rovnakej výške.

Zvyšky čaju alebo rúžu nie sú úplne odstránené.

- Prostriedok na umývanie má veľmi malý bieliaci účinok.
- Zvolili ste veľmi nízku teplotu umývania.
- Doplnili ste veľmi málo umývacieho prostriedku, popr. ste použili nevhodný umývací prostriedok.

Na riade zostávajú biele škvrny, poháre zostávajú mliečne.

Pri použití bezfosfátových umývacích prostriedkov môže pri tvrdej vode z vodovodu dochádzať k tvorbe bielych usadenín na riade a príslušenstve spotrebiča.

- Doplnili ste veľmi málo umývacieho prostriedku/nevhodný umývací prostriedok.
- Bol zvolený veľmi slabý program.
- Žiadne / málo leštidla.
- Žiadna / málo špeciálnej soli.
- Zmäkčovacie zariadenie bolo nastavené na nesprávnu hodnotu.
- Nie je zatvorený uzáver zásobníka soli.

Kontaktujte výrobcu umývacích prostriedkov, obzvlášť keď:

- je riad po ukončení programu veľmi mokry.
- sa tvoria vápenaté povlaky.

Poháre sú matné a zmenili farbu, povlaky sa nedajú zotrieť.

- Nevhodný umývací prostriedok.
- Poháre nie sú vhodné pre umývanie v umývačke.

Na pohároch a príboroch zostávajú šmuhy, poháre dostávajú kovový vzhľad.

- Veľmi veľa leštidla.

Zafarbenie na plastovom riade.

- Doplnili ste veľmi málo umývacieho prostriedku, popr. ste použili nevhodný umývací prostriedok.
- Bol zvolený veľmi slabý program.

Stopy korózie na príbore.

- Príbory nie sú odolné voči korózii.
- Obsah soli v umývacej vode je veľmi vysoký. Skrutkovací uzáver zásobníka soli nie je správne uzatvorený alebo ste rozsypali veľmi veľa soli počas dopĺňania.

Riad nie je suchý.

- Veľmi skoro ste otvorili dverka spotrebiča a vybrali riad.
- Bol zvolený program bez sušenia.
- Veľmi malé množstvo leštidla / nevhodné leštidlo.
- Aktivujte intenzívne sušenie.
- Použitý kombinovaný umývací prostriedok nemá dobrý výsledok sušenia.
Použite leštidlo (nastavenie vid' v kapitole „Leštidlo“).

Zákaznícky servis

Ak sa vám nepodarí odstrániť poruchu, kontaktujte zákaznícky servis. Kontakt na najbližšie servisné stredisko nájdete na zadnej strane tohto návodu na obsluhu alebo v priloženom zozname servisných stredísk. Pri telefonáte prosím uveďte číslo spotrebiča (ENr. = 1) a dátum výroby (FD = 2). Obidve čísla nájdete na typovom štítku  na dvierkach spotrebiča.

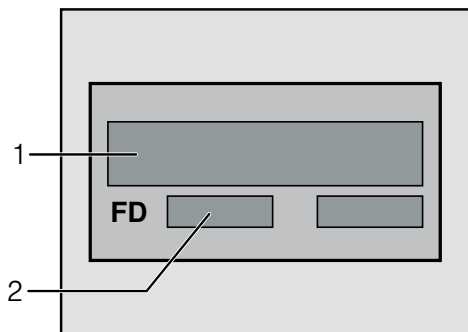

Spoločte sa na spôsobilosť výrobcu.

Kontaktujte nás. Tým zaistíte, že bude oprava vykonaná zaškoleným servisným technikom, ktorý je vybavený originálnymi náhradnými dielmi pre váš domáci spotrebič.

Inštalácia

Aby umývačka pracovala správne, musí byť odborne pripojená. Údaje pre prívod a odtok a hodnoty elektrického pripojenia musia zodpovedať požadovaným kritériám tak, ako sú stanovené v nasledujúcich odstavcoch, popr. v montážnom návode.

Pri montáži dodržiavajte poradie pracovných krokov:

- Kontrola pri dodaní
- Umiestenie
- Prípojka k odvodu odpadovej vody
- Prípojka čerstvej vody
- Elektrické pripojenie.

Bezpečnostné pokyny

- Pri inštalácii a pripojení spotrebiča k elektrickej sieti sa riadte priloženým návodom na inštaláciu a montáž.
- Pri inštalácii musí byť umývačka odpojená od elektrickej siete.
- Uistite sa, že systém uzemnenia elektrickej domovej inštalácie je nainštalovaný podľa predpisov.
- Podmienky pripojenia k elektrickej sieti sa musia zhodovať s údajmi, uvedenými na typovom štítku  umývačky riadu.
- Ak dôjde k poškodeniu sieťového kábla tohto spotrebiča, musí byť nahradený zvláštnym káblom. Aby sa zabránilo rôznym poraneniam, mal by výmenu kábla vykonávať len technik zákazníckeho servisu.
- V prípade zabudovania do vysokej skrine musí byť spotrebič poriadne pripevnený.
- Zabudované a integrované spotrebiče inštalujte len pod súvislé pracovnú dosky, ktoré sú zoskrutkované so susednými skrinkami, aby bola zaistená ich stabilita.

- Nikdy neinštalujte spotrebič do blízkosti tepelných zdrojov (ohrievačov, zásobníkov teplej vody, pecí alebo iných spotrebičov, ktoré produkujú teplo) ani pod varnú dosku.
- Po inštalácii umývačky musí byť zástrčka voľne prístupná. (viď kapitola "Elektrické pripojenie")
- U niektorých modelov:
Plastové puzdro na prípojke vody obsahuje elektrický ventil, v prítokovej hadici sa nachádzajú prípojné vedenia. Túto hadicu neprerezávajte, plastové puzdro neponárajte do vody.



Varovanie

Ak spotrebič nie je umiestnený vo výklenku a tým je niektorá jeho bočná strana prístupná, musí byť z bezpečnostných dôvodov zakrytá oblasť závesu dvierok (nebezpečenstvo poranenia). Kryt obdržíte ako zvláštne príslušenstvo v zákazníckom servise alebo v špecializovanej predajni.

Balenie

Vaša umývačka bola vo výrobnom podniku dôkladne preskúšaná a bezchybne pracuje. Pritom v vnútornom priestore zostali malé škvrny od vody, ktoré však po prvom umývacom cykle zmiznú.

Technické špecifikácie

Hmotnosť:

max. 60 kg

Napätie:

220 - 240 V, 50 Hz alebo 60 Hz

Príkon:

2,0 - 2,4 kW

Istenie:

10/16 A (UK 13A)

Tlak vody:

minimálne 0,05 MPa (0,5 bar),

maximálne 1 MPa (10 bar).

Pri vyššom tlaku vody: Zapojte redukčný ventil.

Prítokové množstvo:

minimálne 10 litrov/minútu

Teplota vody:

Studená voda;

pri teplej vode max. teplota 60 °C.

Umiestnenie

Potrebné rozmery pre zabudovanie nájdete v návode na montáž. Spotrebič postavte pomocou výškovo nastaviteľných nožičiek do vodorovnej polohy. Pritom dbajte na stabilitu spotrebiča.

- Zabudované a integrované umývačky, ktoré sú dodatočne umiestnené ako voľne stojace spotrebiče, musia byť zaistené proti prevrhnutiu, napr. priskrutkovaním na stenu alebo zabudovaním pod súvislú pracovnú dosku, ktorá je so susednými skriňami pevne zoskrutkovaná.
- Spotrebič je možné zabudovať do kuchynskej linky bez ďalších drevených alebo umelohmotných medzistien.

Prípojka k odvodu odpadovej vody

- Potrebne pracovne kroky nájdete v montážnom návode, prípadne namontujte sifón s odtokovým hrdlom.
- Hadicu odpadovej vody pripojte pomocou priložených súčiastok k odtokovému hrdlu sifónu.
Dbajte na to, aby hadica odpadovej vody nebola prelomená, stlačená alebo zapletená. Uistite sa, že uzatváracie veko nebráni odtekaníu odpadovej vody!

Prípojka čerstvej vody

- Prípojku čerstvej vody pripojte podľa návodu na montáž pomocou priložených súčiastok k vodovodnému kohútiku.
Dbajte na to, aby prípojka čerstvej vody nebola prelomená, stlačená alebo zapletená.
- Pri výmene spotrebiča musí byť vždy použitá nová prívodná hadica vody.

Tlak vody:

minimálne 0,05 MPa (0,5 bar),
maximálne 1 MPa (10 bar).

Pri vyššom tlaku vody: Zapojte redukčný ventil.

Prítokové množstvo:

minimálne 10 litrov/minútu

Teplota vody:

Studená voda;
pri teplej vode max. teplota 60 °C.

Prípojka teplej vody

Umývačku riadu je možné pripojiť na studenú alebo teplú vodu až do max. 60 °C.

Odporúča sa pripojenie na teplú vodu, ak je k dispozícii energeticky výhodnejšia príprava teplej vody a vhodnejšia inštalácia, napr. solárne zariadenie s cirkuláciou.

Tým sa ušetrí energia a čas. S nastavením teplej vody $A:\square$ / môžete váš spotrebič prispôbiť na prevádzku s teplou vodou. Prítom sa odporúča teplota vody (teplota prítokovej vody) minimálne 40 °C a maximálne 60 °C.

Pripojenie na teplú vodu sa neodporúča, ak sa voda pripravuje v elektrickom bojleri.

Nastavenie teplej vody:

- Otvorte dverka spotrebiča.
- Zapnite hlavný vypínač ZAP./VYP. **[1]**.
- Stlačte a podržte programové tlačidlo **[A]** a tlačidlo START **[8]** stláčajte, pokým sa v číselnom ukazovateli nezobrazí $H:\square$
- Pust'te obidve tlačidlá.
Bliká svetelný ukazovateľ tlačidla **[A]** a v číselnom ukazovateli **[9]** svieti z výroby nastavená hodnota $H:\square 4$.
- Programové tlačidlo **[A]** stláčajte, pokým sa v číselnom ukazovateli **[9]** nezobrazí z výroby nastavená hodnota $A:\square$: .

Zmena nastavenia:

- Stlačením tlačidla **[C]** môžete nastavenie teplej vody vypnúť $A:\square$ alebo zapnúť $A:\square$ /.
- Stlačte tlačidlo ŠTART **[8]**.
Nastavovacia hodnota je uložená.
- Zatvorte dverka spotrebiča.

Elektrické pripojenie

- Spotrebič môžete pripojiť len na striedavé napätie v rozmedzí od 220 do 240 V a 50 Hz alebo 60 Hz cez predpisovo nainštalovanú zásuvku s ochranným vodičom. Potrebné istenie vid' typový štítok **[32]**.
- Zásuvka musí byť umiestnená v blízkosti spotrebiča a musí byť aj po montáži voľne prístupná.
Ak nie je po zabudovaní sieťová zástrčka voľne prístupná, musí byť pre splnenie príslušných bezpečnostných predpisov k dispozícii na strane inštalácie deliace zariadenie pre všetky póly s rozstupom kontaktov minimálne 3 mm.
- Zmeny na pripojení môže vykonávať len odborník.
- Predĺženie kábla môže vykonať len odborník zo zákaznickeho servisu.
- Pri použití ochranného spínača chybného prúdu môžete použiť len typ so značkou . Len tento typ ochranného spínača zaručuje splnenie predpisov platných v súčasnej dobe.
- Spotrebič je vybavený bezpečnostným systémom proti úniku vody. Dbajte na to, že tento systém funguje **len** vtedy, ak je spotrebič pripojený k elektrickej sieti.

Demontáž

- Dodržiavajte aj tu poradie pracovných krokov.
- Odpojte spotrebič od elektrickej siete.
 - Zatvorte prívod vody.
 - Odskrutkujte prípojku odpadovej a čerstvej vody.
 - Vyskrutkujte upevňovacie skrutky pod pracovnou doskou.
 - Demontujte prednú dosku, ak je k dispozícii.
 - Spotrebič vytiahnite, pritom opatrne ťahajte hadicu.

Preprava

Vyprázdnite umývačku a zaistite voľné časti.

Spotrebič vyprázdnite podľa nasledujúcich krokov:

- Otvorte vodovodný kohútik.
- Otvorte dverka spotrebiča.
- Zapnite hlavný vypínač ZAP./VYP. **[1]**. Bliká ukazovateľ naposledy zvoleného programu.
- Zvoľte program s najvyššou teplotou. V číselnom ukazovateli **[9]** sa zobrazí predpokladaná doba trvania programu.
- Stlačte tlačidlo ŠTART **[8]**.
- Zatvorte dverka spotrebiča. Spustí sa program.
- Asi o 4 minúty otvorte dverka.
- Stláčajte tlačidlo START **[8]**, pokým sa nezobrazí číselný ukazovateľ **000 l**.
- Zatvorte dverka spotrebiča.
- Asi o minútu otvorte dverka. V číselnom ukazovateli sa zobrazí **000**.
- Vypnite spotrebič **[1]** a zatvorte vodovodný kohútik.

Spotrebič prepravujte len na stojato.

V opačnom prípade sa zvyšková voda môže dostať do riadenia umývačky a viesť k chybnému priebehu programu.

Zaistenie proti mrazu

Ak sa spotrebič nachádza v miestnosti ohrozenej mrazom (napr. rekreačná chata), musí byť úplne vyprázdnený (vid' kapitolu „Preprava“).

- Zatvorte vodovodný kohútik, vyberte prítokovú hadicu a nechajte vytečť vodu.

Likvidácia

Obal nových spotrebičov a staré spotrebiče obsahujú cenné suroviny a recyklovateľné materiály.

Zlikvidujte prosím jednotlivé časti oddelene podľa druhov.

O aktuálnych možnostiach likvidácie sa prosím informujte u vášho odborného predajcu alebo na vašich obecných alebo mestských úradoch.

Obal

Všetky umelohmotné diely spotrebiča sú označené medzinárodne stanovenými symbolmi (napr. >PS< polystyrén). To umožňuje pri likvidácii spotrebiča ich rozdelenie podľa čistých druhov plastových odpadov.

Dbajte prosím na bezpečnostné pokyny v kapitole „Pri dodaní“.

Staré spotrebiče

Dbajte prosím na bezpečnostné pokyny v kapitole „Pri likvidácii“.



Tento spotrebič je označený v súlade s európskou Smernicou 2002/96/EC týkajúcou sa vyradených elektrických a elektronických spotrebičov (waste electrical and electronic equipment – WEEE). Táto smernica upravuje spätný odber a recykláciu starých spotrebičov v rámci EU.

Detská poistka (Blokovanie dvierok spotrebiča)

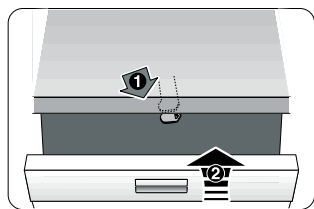

40

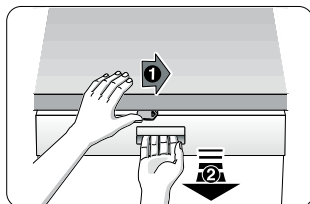

41

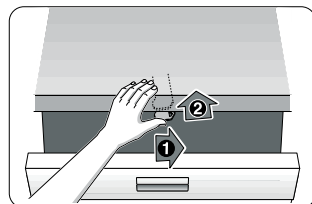

42

40 Aktivovanie detskej poistky.

41 Otvorenie dvierok s aktivovanou detskou poistkou.

42 Deaktivovanie detskej poistky.

Ak sa vzdialite od spotrebiča, vždy poriadne zatvorte dvierka spotrebiča.

Len tak môžete ochrániť vaše deti pred možným nebezpečenstvom.

Ostrekovacia hlava plechov na pečenie *

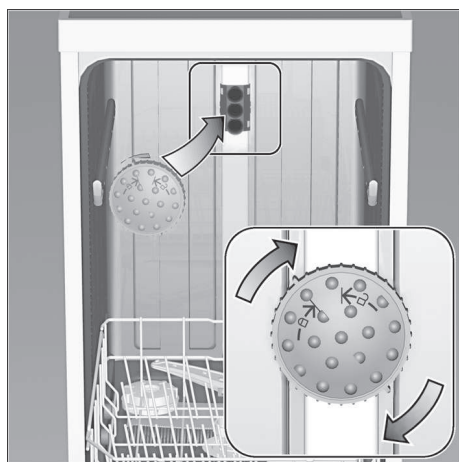

Pomocou tejto ostrekovacej hlavy môžete umyť veľké plechy alebo mriežky s priemerom väčším ako 30 cm (taniere pre labužníkov, taniere na cestoviny, servírovacie taniere).

Na tento účel vyberte horný koš a naložte ostrekovaciu hlavu tak, ako to je vyobrazené na obrázku.

Aby ostrekovací prúd mohol zasiahnuť všetky časti, usporiadajte plechy podľa obrázka (max. 4 plechy na pečenie a 2 mriežky).

Umývačku riadu prevádzkujte vždy s horným košom alebo ostrekovacou hlavou plechov na pečenie!

* nie je súčasťou tohto modelu, možné doobjednať ako špeciálne príslušenstvo

Záruka AQUA-STOP

(neplatí pre spotrebiče bez systému Aqua-Stop)

Naviac k nárokom na záruku voči predávajúcemu vyplývajúcim z kúpnej zmluvy a naviac k našej záruke na spotrebič poskytujeme náhradu za nasledujúcich podmienok:

1. Ak dôjde vplyvom chyby nášho systému Aqua-Stop ku škode spôsobenej vodou, uhradíme škody súkromným užívateľom. Aby bola dosiahnutá bezpečnosť proti úniku vody, **musí** byť spotrebič pripojený k elektrickej sieti.
2. Táto záruka platí počas celej životnosti spotrebiča.
3. Predpokladom nároku na záruku je odborné nainštalovanie a pripojenie spotrebiča so systémom Aqua-Stop podľa nášho návodu. Zahŕňa to aj odborne namontované predĺženie Aqua-Stop (originálne príslušenstvo).. Naša záruka sa nevzťahuje na poškodené prívodné potrubie alebo poškodené armatúry až k prípojke systému Aqua-Stop na vodovodnom ventile.
4. Na spotrebiče so systémom Aqua-Stop nie je v zásade potrebné dohliadať počas prevádzky, popr. ich potom zaistiť uzatvorením vodovodného ventilu. Iba v prípade dlhšej neprítomnosti vo Vašom byte, napr. počas dlhodobej dovolenky, Vám odporúčame zatvoriť vodovodný ventil.

Kontaktné údaje všetkých krajín nájdete v priloženom zozname zákazníckych stredísk.

INFORMAČNÝ LIST

BSH domáci spotrebiče, s.r.o., Radlická 350, 158 00 Praha 5

Obchodná značka BSH

Značka	BOSCH
Predajné označenie	SMV 43M10EU
Počet štandardných sád riadu	13
Trieda energetickej účinnosti (A+++.. najnižšia spotreba až D ...najvyššia spotreba)	A++
Spotreba energie ¹⁾ v kWh	262
Spotreba energie štandardného umývacieho cyklu v kWh	0,92
Spotreba energie vo vypnutom stave a v pohotovostnom stave vo W	0,1/0,1
Spotreba vody ²⁾ v l	2800
Trieda účinnosti sušenia (A...najvyššia účinnosť až G najnižšia účinnosť)	A
Štandardný program ³⁾	Eco 50°C
Doba trvania štandardného programu v min	175
Trvanie režimu ponechania v zapnutom stave v min.	0
Hlučnosť ⁴⁾ v dB (A) re 1 pW	46
Vstavaný spotrebič, určený na montáž	áno

- 1) Spotreba energie v kWh za rok na základe 280 štandardných umývacích cyklov, pri ktorých sa napúšťa studená voda, a na spotrebe v režimoch s nízkou spotrebou energie. Skutočná spotreba energie bude závisieť od toho, ako sa spotrebič používa.
- 2) Spotreba vody v litroch za rok na základe 280 štandardných umývacích cyklov. Skutočná spotreba vody bude závisieť od toho, ako sa spotrebič používa.
- 3) „Štandardný program“ je štandardný umývací cyklus, na ktorý sa vzťahujú informácie uvedené na štítku a v informačnom liste. Tento program je vhodný pre umývanie bežne znečisteného stolného riadu a ide o najúčinnější program z hľadiska kombinovanej spotreby vody a energie.
- 4) Hlučnosť podľa Európskej normy EN 60704-3. Deklarovaná hodnota emisie hluku tohto spotrebiča je 46 dB (A), čo predstavuje hladinu A akustického výkonu vzhľadom na referenčný akustický výkon 1pW.

Prípadné technické zmeny, tlačové chyby a odlišnosti vo vyobrazení sú vyhradené bez upozornení. Aktuálny návod nájdete na webových stránkach www.bosch-home.com/sk.

**BOSCH**

Stvorené pre život

Záručný list

firmy BSH domácí spotřebiče s.r.o.

2 rokyzáruka od výrobcu
na všetky spotřebičeDovozca: **BSH domácí spotřebiče s.r.o.**

Radlická 350

158 00 Praha 5

Výrobok:	Produktové číslo: E-Nr.
	Poradové číslo: FD
Dátum predaja, pečiatka, podpis	Dátum montáže, pečiatka, podpis

Predajca je povinný úplne a čitateľne vyplniť všetky požadované údaje v záručnom liste v deň predaja spotrebiča. Neoddeliteľnou súčasťou tohto záručného listu je daňový doklad o predaji výrobku.

Záručný list je dokladom práv spotrebiteľa v zmysle Občianskeho zákonníka. Je súčasťou výrobku s výrobným číslom uvedeným na prednej strane tohto záručného listu, zvlášť v prípadoch dlhších než zákonom daná záručná lehota je záručný list jedným z dokázateľných prostriedkov práv užívateľa. Je v záujme spotrebiteľa, aby si skontroloval správnosť a úplnosť všetkých uvedených údajov, ako i to, či dostal od predajcu záručný list so správnym označením pre uvedený druh výrobku.

Odporúča sa, aby výrobky montoval a uviedol do prevádzky autorizovaný servis, ktorý poskytuje záruku odbornej montáže, predvedenie a preskúšanie výrobku.

Montáž a inštalácia spotrebiča musí byť vykonaná v súlade s vyhláškou ÚBP SR č. 718/2002 Z. z. súvisiacich predpisov a noriem v platnom znení.

Pred montážou výrobku je nutné, aby boli splnené všetky podmienky pre pripojenie na inžinierske siete podľa platných noriem a podľa návodu na použitie.

Zápisy o uskutočnených opravách:

Dátum objed. opravy	Dátum dokončenia	Číslo oprav. listu	Stručný opis poruchy

Upozornenie pre predajcov

Predajca je povinný dať zákazníkovi platný doklad o predaji, kde bude uvedený dátum predaja a označenie spotrebiča, a súčasťou dokladu o kúpe tovaru je správne a úplne vyplnený záručný list v deň predaja výrobku. V prípade predpredajnej reklamácie je potrebné predložiť riadne vyplnený reklamačný protokol.

Záručné podmienky

- na výrobok sa poskytuje záručná lehota **24 mesiacov** odo dňa zakúpenia výrobku kupujúcim
- spotrebiteľ je oprávnený chybu vytknúť do šiestich mesiacov od jej zistenia, najneskôr však do uplynutia záručnej lehoty
- pri reklamácií je podmienkou predložiť platný daňový doklad o kúpe výrobku (napr. pokladničný blok, faktúru a pod.)
- ak je výrobok používaný na iný než výrobcom stanovený účel alebo je výrobok používaný v rámci predmetu obchodnej činnosti, poskytuje sa záručná lehota 6 mesiacov odo dňa zakúpenia, keďže spotrebiče sú určené výhradne na použitie v domácnosti
- za chybu výrobku sa nepovažuje jeho nadmerné opotrebovanie a z toho vyplývajúce absencie niektorých pôvodných vlastností, ktoré boli spôsobené napr. zanedbaním bežnej údržby, čistenia, nadmerným používaním výrobku
- záručná lehota neplynie počas obdobia, keď kupujúci nemôže užívať tovar pre jeho chyby, za ktoré zodpovedá predávajúci
- ak nebude zistená žiadna porucha, na ktorú sa vzťahuje bezplatná záručná oprava, alebo bude zistená porucha nezavinená výrobcom, hradí náklady spojené s vyslaním servisného technika osoba, ktorá uplatnila nárok na túto opravu
- záručné opravy vykonávajú autorizované servisné strediská podľa zoznamu uvedeného v tomto záručnom liste

Právo na bezplatnú opravu výrobku na náklady BSH domáci spotrebiče s.r.o., organizačná zložka Bratislava, zaniká, ak:

- je nečitateľný výrobný štítok alebo na výrobku chýba,
- údaje na doklade o predaji sa líšia od údajov uvedených na výrobnom štítku spotrebiča,
- výrobok bol namontovaný v rozpore s návodom na montáž, prípadne nebol dodržaný súlad s platnými STN alebo s návodom na obsluhu,
- výrobok bol neodborne namontovaný alebo nebol uvedený do prevádzky organizáciou oprávnenou v zmysle vyhlášky ÚBP SR č. 718/2002 Z. z., platí pre plynové spotrebiče a spotrebiče s elektrickým napájaním 400 V, ako i pre spotrebiče dodávané bez elektrického kábla, prípadne bez elektrickej koncovky,
- bola vykonaná konštrukčná zmena alebo zásah do výrobku neoprávnenou osobou,
- porucha na výrobku vznikla použitím neoriginálnych náhradných dielov alebo príslušenstva,
- ide o poškodenie: mechanické, nadmernou záťažou, v dôsledku vodného kameňa, neodborného zapojenia, živelnou pohromou, vonkajšími vplyvmi a pod.

Vyhlasenie o hygienickej neškodnosti výrobku

Všetky výrobky distribuované spoločnosťou BSH domáci spotrebiče s.r.o., organizačná zložka Bratislava, prichádzajúce do styku s potravinami **spĺňajú požiadavky** o hygienickej neškodnosti podľa **európskej normy EC 1935/2004**. Toto vyhlásenie sa vzťahuje na všetky výrobky prichádzajúce do styku s potravinami uvedené v aktuálnom cenníku BSH domáci spotrebiče s.r.o., organizačná zložka Bratislava.

Symbol uvedený na výrobku alebo jeho obale upozorňuje na to, že výrobok po skončení jeho životnosti nepatrí k bežnému domácejmu odpadu, ale ho treba odovzdať do špeciálnej zberne odpadu na recyklovanie elektrických alebo elektronických spotrebičov.

Vašou podporou správnej likvidácie pomáhate opäť získať cenné suroviny a chrániť tak životné prostredie. Ďalšie informácie o recyklovaní tohto výrobku získate na miestnom úrade, v zberni odpadu alebo v združení Envidom, ktoré zabezpečuje zber, prepravu, spracovanie, recykláciu a ekologické zneškodňovanie elektroodpadu v zmysle zákona.



Uistenie dovozcu o vydaní vyhlásenia o zhode

Vážený zákazník,

Podľa zákona č. 264/1999 Z. z. Vás uistujeme, že na všetky výrobky distribuované spoločnosťou BSH domáci spotrebiče s. r. o. našim obchodným partnerom, bolo vydané prehlásenie o zhode v zmysle zákona č. 264/1999 Z. z. a príslušných nariadení vlády. Toto uistenie dovozcu o vydaní prehlásenia o zhode sa vzťahuje na všetky výrobky vrátane plynových spotrebičov, ktoré sú obsiahnuté v aktuálnom cenníku firmy BSH domáci spotrebiče s. r. o.

Kontakt na servis domácich spotrebičov BOSCH

Dodávateľ:

BSH domácí spotřebiče s.r.o. – organizačná zložka Bratislava

BSH domácí spotřebiče s.r.o.
Radlická 350
158 00 Praha 5

Príjem opráv:

Tel.: +421 244 450 808
Email: **opravy@bshg.com**

Objednávky príslušenstva a náhradných dielov:

Tel.: +421 244 452 041
Email: **dily@bshg.com**

Zákaznícke poradenstvo:

Tel.: +421 244 452 041
Email: **bosch.spotrebice@bshg.com**

Aktuálne informácie o servise nájdete na internetových stránkach **www.bosch-home.com/sk**.

Tu máte možnosť si dojednať opravu pomocou online formulára.