



Plně vestavná myčka na nádobí **SMV68MX04E**



BOSCH



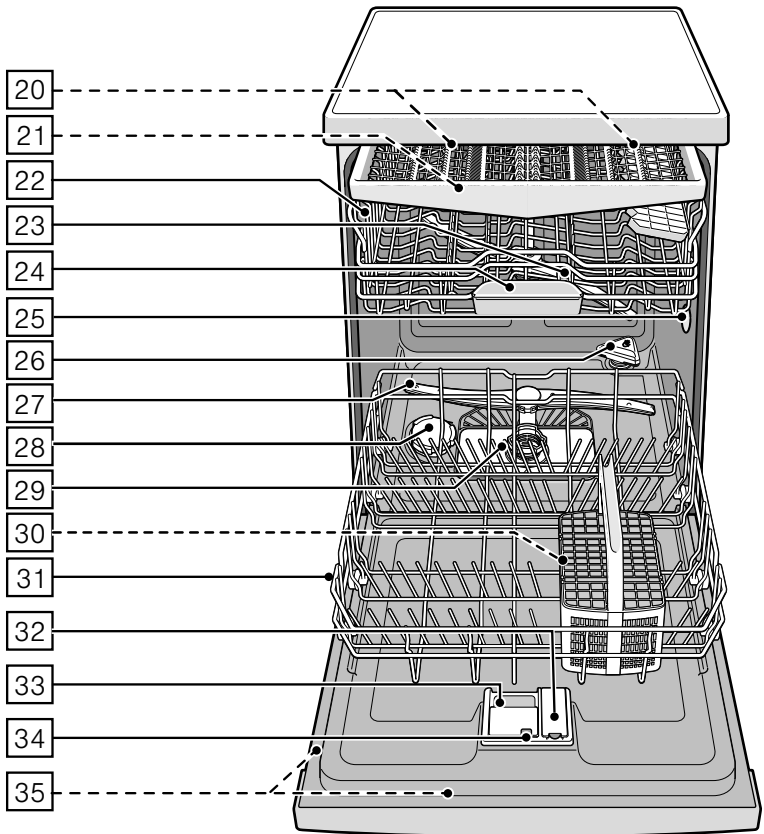
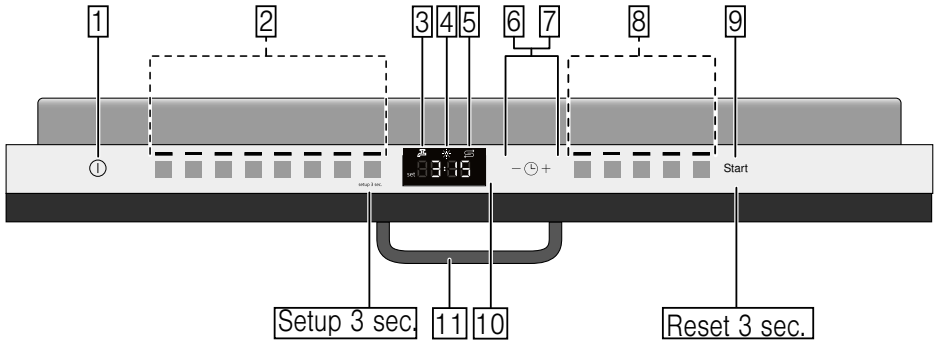

cz Návod k použití





Obsah

	Použití podle určení	5		Nádobí	16
	Bezpečnostní pokyny	5		Nevhodné nádobí	16
	Než uvedete spotřebič			Poškození skla a nádobí	16
	do provozu	5		Uložení nádobí	16
	Při dodání	5		Horní koš na nádobí	17
	Při instalaci	6		Dolní koš na nádobí	17
	V denním provozu	7		Koš na příbory	18
	Při vzniklých škodách	7		Zásuvka na příbory	18
	Při likvidaci	7		Etažér	19
	Zablokování dvířek	9		Sklopné trny	19
	Ochrana životního prostředí	10		Držák malých dílů	19
	Obal	10		Police na nože	20
	Staré spotřebiče	10		Ostříkovací hlava na pečící plechy	20
	Seznámení se se spotřebičem	11		Mycí prostředky	23
	Ovládací panel	11		Plnění mycího prostředku	23
	Vnitřní prostor spotřebiče	11		Kombinovaný mycí prostředek	24
	Přehled nabídky	12		Přehled programů	25
	Zařízení ke změkčování vody/ Speciální sůl	13		Volba programu	26
	Tabulka tvrdosti vody	14		Upozornění pro zkušební ústavy	26
	Nastavení změkčovacího zařízení	14		Přídavné funkce	27
	Použití speciální soli	14		Úspora času (VarioSpeedPlus)	27
	Použití mycích prostředků			Poloviční náplň	27
	s komponentou soli	14		HygienePlus (HygienePlus)	27
	Vypnutí ukazatele změkčování vody	15		Intenzivní zóna	27
	Leštidlo	15		Extra sušení	27
	Nastavení množství leštidla	16		Sušení s vysokým leskem	27
	Použití mycích prostředků			Energy Save	27
	s komponentou leštidla	16			
	Vypnutí ukazatele doplnění				
	leštidla	16			

 Obsluha spotřebiče	28	 Co dělat v případě poruchy?	35
Programová data	28	Čerpadlo odpadní vody	35
Změna nastavení	28	Tabulka poruch	36
AquaSenzor	28	 Zákaznický servis	45
Sušení pomocí Zeolitu.	28	 Instalace a připojení	45
Ukazatel zbývajcího času	29	Rozsah dodávky	45
Nastavení senzoru	29	Bezpečnostní pokyny	45
Intenzivní sušení.	29	Dodání	46
AutoPowerOff	30	Technické údaje	46
EmotionLight	30	Instalace	46
TimeLight	30	Přípojka odpadní vody	46
InfoLight	30	Přípojka pitné vody	47
Změna zahajovacího programu	30	Přípojka teplé vody	47
Hlasitost signálu	31	Elektrické připojení.	48
Hlasitost tlačítek	31	Demontáž	48
Zapnutí spotřebiče	31	Přeprava.	49
Odložený start	31	Zabezpečení proti zamrznutí (vyprázdnění spotřebiče)	49
Ukončení programu	31		
Vypnutí spotřebiče	32		
Přerušení programu	32		
Zrušení programu	32		
Změna programu	32		
 Čištění a údržba	32		
Celkový stav spotřebiče	32		
Péče o zařízení.	33		
Speciální sůl a leštadlo	33		
Sítka	34		
Ostřikovací ramena	34		



Použití podle určení

- Tento spotřebič je určen pro použití v domácnosti a domácím prostředí.
- Používejte myčku nádobí pouze v domácnosti a pouze k uvedenému účelu: k mytí nádobí v domácnosti.
- Tato myčka nádobí je vhodná pro použití do maximální nadmořské výšky 2500 metrů.



Bezpečnostní pokyny

Děti do 8 let a osoby s omezenými fyzickými, smyslovými nebo duševními schopnostmi nebo s nedostatkem zkušeností a vědomostí smějí tento spotřebič používat pouze pod dozorem osoby, která je zodpovědná za jejich bezpečnost, nebo pokud byly seznámeny s bezpečným používáním spotřebiče a pochopily nebezpečí s tím spojená.

Děti si nesmí se spotřebičem hrát. Čištění a uživatelskou údržbu nesmí provádět děti bez dozoru.

Dříve než spotřebič uvedete do provozu

Přečtěte si pozorně návod k použití a montážní návod! Obsahují důležité informace o instalaci, použití a údržbě spotřebiče. Uschovejte všechny podklady pro pozdější použití nebo pro případného dalšího majitele.

Při dodání

1. Okamžitě zkontrolujte obal a myčku nádobí, zda nedošlo k jejímu poškození při přepravě. Neuvádějte poškozený spotřebič do provozu. Kontaktujte obratem vašeho dodavatele či prodejce.
2. Zlikvidujte, prosím, předpisově obalový materiál.
3. Obal a jeho části nepřenechávejte hrajícím si dětem. Hrozí jim nebezpečí udušení skládanými kartony a fóliemi.

Při instalaci

- Dbejte na to, aby zadní strana myčky nádobí nebyla po instalaci volně přístupná (ochrana proti dotyku kvůli horkému povrchu).
- Instalujte myčku nádobí podle návodu k instalaci a podle montážního návodu.
- Při instalaci musí být myčka nádobí odpojená od sítě.
- Zajistěte, aby byl zemnicí systém elektrické domovní instalace předpisově nainstalován.
- Elektrické podmínky připojení musí souhlasit s údaji na typovém štítku **[35]** myčky nádobí.
- Bude-li síťový přívod tohoto spotřebiče poškozen, musí se vyměnit za speciální přípojku. Aby se zabránilo ohrožení, smí se zakoupit pouze v zákaznickém servisu.
- Jestliže se má myčka nádobí vestavět do vysoké skříňky, musí se tato skříň náležitě upevnit.
- Bude-li myčka nádobí namontována pod nebo nad jiné domácí spotřebiče, dodržujte informace k montáži v kombinaci s myčkou nádobí uvedené v montážním návodu příslušného spotřebiče.
- Dodržujte dále také montážní návody k myčce nádobí, aby byl zaručen spolehlivý provoz všech spotřebičů.
- Nejsou-li k dispozici žádné informace nebo neobsahuje-li montážní návod žádné odpovídající pokyny, obraťte se na výrobce těchto spotřebičů a zjistěte, zda je možné myčku nádobí instalovat nad nebo pod dané spotřebiče.
- Nemůžete-li získat žádné informace od výrobce, nesmíte myčku nádobí namontovat nad nebo pod tyto spotřebiče.
- Pokud nainstalujete mikrovlnnou troubu nad myčku nádobí, může dojít k poškození mikrovlnné trouby.
- Aby byla zajištěna stabilita, instalujte vestavné a integrovatelné myčky nádobí pouze pod spojitě pracovní desky, které jsou sešroubovány se sousedními skříňkami.
- Neinstalujte spotřebič v blízkosti tepelných zdrojů (topná tělesa, zásobníky tepla, sporáky nebo jiné spotřebiče produkující teplo) a nemontujte jej pod varné desky.

- Pamatujte na to, že na tepelných zdrojích (např. topení/teplá voda) nebo na horkých částech spotřebičů se může síťové připojení myčky nádobí roztavit. Zamezte kontaktu síťové přípojky myčky nádobí s tepelnými zdroji nebo horkými částmi spotřebičů.
- Po instalaci myčky nádobí musí být síťová zástrčka volně přístupná.
→ *"Elektrické připojení" na straně 48*
- U některých modelů: plastové pouzdro na vodní přípojce obsahuje elektrický ventil, v přívodní hadici se nachází napájecí vedení. Tuto hadici neřezejte, neponořujte plastové pouzdro do vody.

V denním provozu

Dodržujte bezpečnostní upozornění, popř. pokyny k použití na obalech od mycích přípravků a leštidel.

Při vzniklých škodách

- Opravy a zásahy smějí provádět pouze odborníci. K tomuto účelu musí být spotřebič odpojen od sítě. Vytáhněte síťovou zástrčku nebo vypněte pojistky. Zavřete přívod vody.
- Při poškození spotřebiče, především ovládacího panelu (trhlina, díry, vylomená tlačítka), nebo při omezení funkce dvířek se spotřebič již nesmí uvádět do provozu. Vytáhněte síťovou zástrčku nebo vypněte pojistky. Zavřete přívod vody, zavolejte zákaznický servis.

Při likvidaci

1. Zamezte dalšímu používání poškozené nebo jinak dosloužilé myčky. Předejdete tak úrazům.
2. Dopravte myčku nádobí k řádné likvidaci.

Varování **Nebezpečí poranění!**

- Aby se zabránilo poranění, např. vlivem klopýtnutí o dvířka myčky nádobí, měla by se myčka nádobí otevírat pouze krátkodobě k naplnění nebo vyklizení.
- Nože a jiné kuchyňské náčiní s ostrými špičkami se v koši na příbory* [30] musí uložit špičkami dolů nebo se musí v polici na nože*, příp. v zásuvce na příbory* [21] umístit do vodorovné polohy.
- Nesedejte si ani nestoupejte na otevřená dvířka.
- U volně stojících spotřebičů dbejte na to, aby nebyly přeplněné koše.
- Nestojí-li spotřebič ve výklenku, a tudíž je boční stěna myčky přístupná, musí se z bezpečnostních důvodů oblast závěsu dvířek z boku zakrýt (nebezpečí poranění). Kryty zakoupíte jako zvláštní příslušenství v zákaznickém servisu nebo ve specializovaných prodejnách.

* podle modelu

Varování **Nebezpečí výbuchu!**

Nedávejte do mycího prostoru žádné rozpouštědlo. Hrozí nebezpečí výbuchu.

Varování **Nebezpečí opaření!**

Za chodu programu otvírejte dvířka myčky nádobí opatrně. Hrozí nebezpečí, že ze spotřebiče vystříkne horká voda.

Varování **Nebezpečí pro děti!**

- Používejte dětskou pojistku, je-li k dispozici.
- Nedovolte dětem, aby si hrály se spotřebičem nebo jej obsluhovaly.
- Zabraňte přístupu dětí k uloženým mycím prostředkům a leštidlům. Prostředky mohou způsobit poleptání v ústech, hrtanu a očích nebo mohou vést k udušení.
- Zabraňte přístupu dětí k otevřené myčce nádobí. V myčce nádobí se mohou nacházet malé díly, které mohou děti spolknout. Voda v mycím prostoru není pitná, mohla by ještě obsahovat zbytky mycího prostředku.

- Dbejte na to, aby děti nesahaly do záchytné misky na tablety [24]. Malé prsty by se mohly skřípnout v zářezech.
- Dávejte pozor při otevírání a zavírání dvířek vysoko vestavěného spotřebiče, aby děti nebyly sevřeny nebo přimáčknuty mezi dvířka spotřebiče a dveře skříně.
- Děti se mohou v mycím prostoru zavřít (hrozí nebezpečí udušení) nebo se mohou dostat do jiných nebezpečných situací.
U vysloužilých spotřebičů proto vytáhněte síťovou zástrčku, odřízněte síťový kabel a odstraňte jej. Zámek dvířek a dětskou pojistku (je-li k dispozici) zničte tak, aby se dvířka nedala zavřít.

Dětská pojistka (zablokování dvířek) *

Dětská pojistka (zablokování dvířek) chrání děti před možným nebezpečím způsobeným myčkou nádobí.

⚠ Varování Nebezpečí udušení!

Děti se mohou v mycím prostoru zavřít a udusit. Pokud odcházíte od myčky nádobí, vždy úplně zavřete dvířka spotřebiče.

Dětskou pojistku aktivujte takto (zablokování dveří):

1. Zatáhněte za úchytku dětské pojistky směrem k sobě (1).
2. Zavřete dvířka (2).

Dětská pojistka je aktivní.

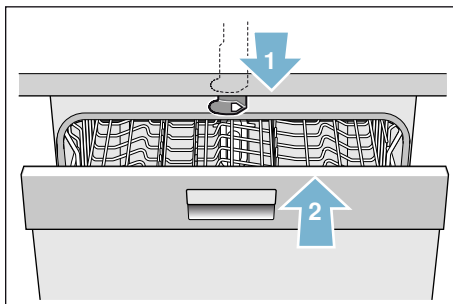

Dveře s aktivovanou dětskou pojistkou otevřete takto (zablokování dveří):

1. Zatlačte úchytku dětské pojistky směrem doprava (1).
2. Otevřete dvířka (2).

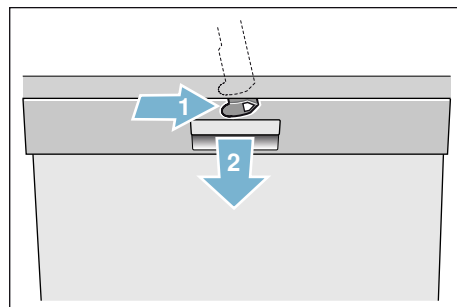

Dětskou pojistku deaktivujte takto (odblokování dvířek):

1. Zatlačte úchytku dětské pojistky směrem doprava (1).
2. Zatlačte úchytku dětské pojistky směrem dozadu (2).

Dětská pojistka je deaktivována.

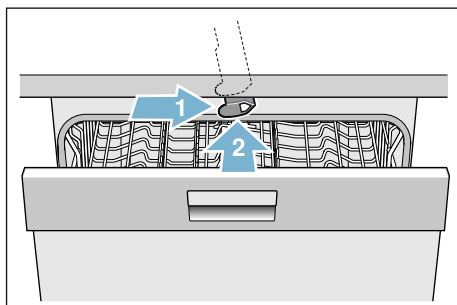

* podle modelu



Ochrana životního prostředí

Jak obal nových spotřebičů, tak také staré spotřebiče obsahují cenné suroviny a recyklovatelné materiály.

Prosím, zlikvidujte jednotlivé díly rozdělené podle druhů.

O aktuálních likvidačních možnostech se prosím informujte u vašeho odborného prodejce nebo u vaší obecní, popř. městské správy.

Obal

Všechny plastové díly spotřebiče jsou označeny mezinárodně normovanou značkou (např. "PS" polystyrén). Při likvidaci je tak možné rozdělit plastové odpady podle druhu.

Dodržujte, prosím, bezpečnostní pokyny pod bodem "Při dodání" → *Strana 5*.

Staré spotřebiče

Dodržujte, prosím, bezpečnostní pokyny pod bodem "Při likvidaci" → *Strana 7*.



Tento spotřebič je označen v souladu s evropskou směrnicí 2012/19/EU o nakládání s použitými elektrickými a elektronickými zařízeními (waste electrical and electronic equipment-WEEE). Tato směrnice stanoví jednotný evropský (EU) rámec pro zpětný odběr a recyklování použitých zařízení.



Seznámení se se spotřebičem

Vyobrazení ovládacího panelu a vnitřního prostoru myčky nádobí se nachází vpředu v návodu. Na jednotlivé pozice bude upozorněno v textu.

Ovládací panel

Viz obrázek → *strana 2*

- 1 Vypínač ZAP./VYP.
- 2 Programová tlačítka **
- 3 Ukazatel "Kontrola přívodu vody"
- 4 Ukazatel doplnění leštidla
- 5 Ukazatel doplnění soli
- 6 Tlačítka nastavení
- 7 Odložený start
- 8 Přídavné funkce/Programová tlačítka **
- 9 Tlačítko START
- 10 Číselný ukazatel
- 11 Otvírání dvířek

* podle modelu

** počet podle modelu

Vnitřní prostor spotřebiče

Viz obrázek → *strana 2*

- 20 Vnitřní osvětlení *
- 21 Zásuvka na přístroje *
- 22 Horní koš na nádobí
- 23 Horní ostříkovací rameno
- 24 Záchytná miska na tablety
- 25 Sací otvor
- 26 Výfukový otvor (Zeolit nádoba)
- 27 Dolní ostříkovací rameno
- 28 Zásobník speciální soli
- 29 Sítka
- 30 Koš na přístroje *
- 31 Dolní koš na nádobí
- 32 Zásobník na leštidlo
- 33 Zásobník na mycí prostředek
- 34 Uzavíratelná zástrčka zásobníku na mycí prostředek
- 35 Typový štítek

* podle modelu

Přehled menu

Pro snazší ovládání má myčka nádobí určitá nastavení předvolená. Nastavení naleznete v jednotlivých kapitolách. Tato nastavení z výroby můžete změnit.

Nastavení změníte takto:

1. Zapněte vypínač ZAP./VYP. 1.
2. Držte stisknuté tlačítko **setup 3 sec.** 3 sekundy.
Na číselném ukazateli se zobrazí *H:0*... a **set**.

3. Stiskněte tlačítko **setup 3 sec.**, abyste se dostali k jednotlivým nastavením.
4. Pomocí nastavení - + proveďte jednotlivá nastavení.
5. Držte stisknuté tlačítko **setup 3 sec.** 3 sekundy.

Nastavená hodnota se uloží.

Tip: Pokud měníte více nastavení, proveďte nejdříve všechny změny po sobě. Poté stiskněte tlačítko **setup 3 sec.** na 3 vteřiny. Tím se všechny nastavené hodnoty uloží.

Nastavení	Nastavení z výroby	Popis
<i>H</i> Tvrdost vody <i>H:00-H:07</i>	<i>H:04</i>	Nastavení tvrdosti vody. Při použití multitablet zvolte nejnižší stupeň.
<i>r</i> Leštidlo <i>r:00-r:06</i>	<i>r:05</i>	Množství leštidla má vliv na sušení. Při použití multitablet zvolte stupeň 0.
<i>SE</i> Nastavení senzoru <i>SE:00-SE:02</i>	<i>SE:00</i>	Přizpůsobení rozpoznání znečištění pro optimální výsledek mytí.
<i>d</i> Intenzivní sušení <i>d:00-d:01</i>	<i>d:00 / Vyp.</i>	Zlepšené sušení, pro sklenice a plastové díly.
<i>R</i> Teplá voda* <i>R:00-R:01</i>	<i>R:00 / Vyp.</i>	Je možné připojení na teplou vodu (40-60 °C) nebo na studenou vodu (40 °C).
<i>P</i> AutoPowerOff <i>P:00-P:02</i>	<i>P:01</i>	Automatické vypnutí spotřebiče po ukončení mytí.
<i>E</i> EmotionLight <i>E:00-E:01</i>	<i>E:01 / Zap.</i>	Osvětlení vnitřního prostoru.
<i>S</i> TimeLight * <i>S:00-S:01</i>	<i>S:01 / Zap.</i>	V průběhu programu jsou na podlahu promítány informace o stavu programu.

* podle modelu

Nastavení	Nastavení z výroby	Popis
<i>I</i> InfoLight * <i>1:00 - 1:01</i>	<i>1:01</i> / Zap.	K označení probíhajícího mycího cyklu se promítá světlo na podlahu.
<i>SP</i> Zahajovací program <i>SP:00 - SP:01</i>	<i>SP:01</i> / Eco 50°	Po zapnutí se zobrazí naposledy zvolený program.
<i>SL</i> Hlasitost signalizace * <i>SL:00 SL:03</i>	<i>SL:02</i>	Hlasitost signálu při ukončení programu.
<i>BL</i> Hlasitost tlačítek * <i>BL:00 - BL:03</i>	<i>BL:02</i>	Hlasitost při ovládání tlačítek.

* podle modelu

Zařízení ke změkčování vody/Speciální sůl

Pro dobré výsledky mytí potřebuje myčka nádobí měkkou vodu, tzn. vodu obsahující málo vápníku, jinak se na nádobí a vnitřním prostoru usazují bílé vápenaté zbytky.

Voda z vodovodu s tvrdostí více než 7 °dH (1,2 mmol/l) se musí změkčovat pomocí speciální soli (regenerační sůl) ve změkčovacím zařízení myčky nádobí.

Nastavení a potřebné množství soli je závislé na tvrdosti vaší vody z vodovodu (viz tabulka).

Tabulka tvrdosti vody

Hodnota tvrdosti vody °dH	Rozsah tvrdosti	mmol/l	Hodnota nastavená na spotřebiči
0-6	měkká	0-1,1	H:00
7-8	měkká	1,2-1,4	H:01
9-10	střední	1,5-1,8	H:02
11-12	střední	1,9-2,1	H:03
13-16	střední	2,2-2,9	H:04
17-21	tvrdá	3,0-3,7	H:05
22-30	tvrdá	3,8-5,4	H:06
31-50	tvrdá	5,5-8,9	H:07

Nastavení změkčovacích zařízení

Přidávané množství soli je nastavitelné od H:00 do H:07. Při nastavené hodnotě H:00 není potřeba žádná sůl.

Nastavení speciální soli

1. Informujte se ve vaší vodárně a zjistěte hodnotu tvrdosti vaší vody.
2. Nastavovanou hodnotu si zjistěte v tabulce tvrdosti vody.
3. Zapněte vypínač ZAP./VYP. [1].
4. Držte stisknuté tlačítko **setup 3 sec.** 3 sekundy.
Na číselném ukazateli [10] se zobrazí z výroby nastavená hodnota H:04 a **set**.
5. Pomocí nastavovacích tlačítek - + [6] proveďte nastavení.
6. Držte stisknuté tlačítko **setup 3 sec.** 3 vteřiny.

Nastavená hodnota se uloží.

Použití speciální soli

Speciální sůl doplňujte, jakmile se na ovládacím panelu rozsvítí ukazatel doplnění soli [5]. Sůl doplňujte vždy bezprostředně před zapnutím jakéhokoliv mycího programu. Tím se dosáhne toho, že se přetékající solný roztok okamžitě spláchne a v myčce nádobí nemůže dojít ke korozi materiálu.

Pozor!

Mycí prostředek zničí změkčovací zařízení! Nikdy neplňte mycí prostředek do zásobníku pro speciální sůl.

Speciální sůl doplňte takto:

1. Otevřete šroubovací uzávěr zásobníku [28].
2. Naplňte zásobník vodou (nutné pouze při prvním uvedení do provozu).
3. Nasypte speciální sůl tak, jak je znázorněno na obrázku (**nikoliv jedlou sůl nebo tablety**).
Přitom se vypuzuje a odtéká voda.

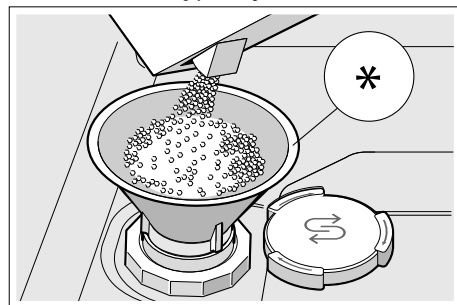

* podle modelu

Použití mycích prostředků s komponentou soli

Mycí prostředky s komponentou soli lze obecně používat bez přidavku speciální soli do hodnoty tvrdosti vody 21 °dH (37 °fH, 26 °Clarke, 3,7 mmol/l). Při tvrdosti vody vyšší než 21 °dH je nutné použití speciální soli.

Vypnutí ukazatele změkčování vody

Pokud vás ukazatel doplnění soli [5] ruší (např. pokud používáte kombinované mycí prostředky s komponentou soli), můžete ukazatel doplnění soli vypnout. Přejděte na „Nastavení změkčovacího zařízení“ a nastavte hodnotu na $H:00$. Změkčovací zařízení a ukazatel doplnění soli se vypnou.



Leštidlo

Leštidlo se stará o nádobí bez skvrn a čiré sklenice. Používejte pouze leštidla pro domácí myčky nádobí. Jakmile se na ovládacím panelu rozsvítí ukazatel doplnění leštidla [4], je k dispozici rezerva leštidla pouze na 1 – 2 mytí. Doplněte leštidlo.

Leštidlo doplníte takto:

1. Otevřete zásobník [32], stiskněte (1) a zvedněte (2) příložku na víku.

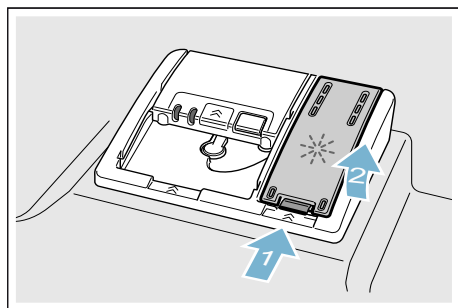

2. Naplňte leštidlo až ke značce max.

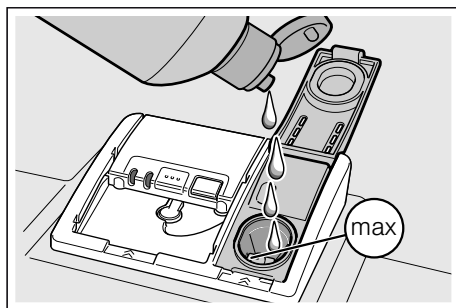

3. Zavřete víko, dokud uzávěr nezaskočí.
4. Přeteklé leštidlo odstraňte hadříkem. Zabrání to nadměrné tvorbě pěny při následujícím mycím cyklu.

Nastavení množství leštidla

Přidávané množství leštidla můžete nastavit od $r:00$ do $r:05$. Nastavte leštidlo na $r:05$ pro velmi dobrý výsledek sušení. Množství leštidla je z výroby nastaveno na stupeň $r:05$. Množství leštidla změňte pouze tehdy, pokud na nádobí zůstávají šmouhy nebo skvrny po vodě. Nastavte nižší stupeň, abyste zabránili šmouhám. Nastavte vyšší stupeň, abyste zabránili skvrnám po vodě.

Množství leštidla nastavíte takto:



1. Zapněte vypínač ZAP./VYP. [1].
2. Držte stisknuté tlačítko **setup 3 sec.** 3 sekundy. Na číselném ukazateli [10] se zobrazí z výroby nastavená hodnota $H:0...$ a **set**.
3. Tiskněte tlačítko **setup 3 sec.** tak dlouho, dokud se na číselném ukazateli [10] nezobrazí z výroby nastavená hodnota $r:05$.
4. Pomocí nastavovacích tlačítek $- +$ [6] proveďte nastavení.
5. Držte stisknuté tlačítko **setup 3 sec.** 3 sekundy.

Nastavená hodnota se uloží.

Použití mycích prostředků s komponentou leštidla

Mycí prostředky s komponentou leštidla lze obecně používat bez přídavku leštidla do hodnoty tvrdosti vody 21 °dH (37 °F, 26° Clarke, 3,7 mmol/l). Při tvrdosti vody vyšší než 21 °dH je nutné použití leštidla.

Vypnutí ukazatele doplnění leštidla

Pokud vás ukazatel doplnění leštidla  ruší (např. pokud používáte kombinované mycí prostředky s komponentou leštidla), můžete ukazatel doplnění leštidla vypnout. Přejděte na „Nastavení množství leštidla“ a nastavte hodnotu na . Ukazatel doplnění leštidla  se vypne.

Nádobí

Není vhodné

- Části příborů a nádobí ze dřeva.
- Choulostivé dekorační sklenice, uměleckoprůmyslové a starožitné nádobí. Ozdoby nejsou odolné při mytí v myčkách nádobí.
- Umělohmotné díly, které nejsou odolné vůči teple.
- Měděné a cínové nádobí.
- Části nádobí znečištěné popelem, voskem, mazacím tukem nebo barvou.

Ozdoby na skle, hliníkové a stříbrné díly při mytí mohou mít sklon k zabarvení a vyblednutí. Také některé druhy skla (např. nádoby z křišťálového skla) mohou být po mnoha mycích procesech zakalené.

Poškození sklenic a nádobí



Příčiny:

- Druh skla a způsob výroby skla.
- Chemické složení mycího prostředku.
- Teplota vody mycího programu.

Doporučení:

- Používejte pouze sklenice a porcelán, které jsou výrobcem označené jako vhodné pro mytí v myčkách nádobí.
- Používejte mycí prostředek, který je označen jako šetrný k nádobí.
- Nádobí a příbory po ukončení programu vyndávejte z myčky nádobí co nejdříve.

Uložení nádobí

1. Velké zbytky jídla odstraňte. Není nutné nádobí předběžně mýt pod tekoucí vodou.
2. Nádobí uložte tak, aby
 - se nemohlo převrhnout a stálo spolehlivě,
 - všechny nádoby byly postaveny otvorem dolů,
 - nádobí s vypouklými částmi nebo s prohloubením postavte šikmo tak, aby mohla voda odtékat,
 - nebránilo otáčení obou ostříkovacích ramen  a .

Velmi malé části nádobí by se neměly v myčce mýt, jelikož mohou lehce vypadnout z koše.

Horní koš na nádobí

Uložte šálky a sklenice do horního koše na nádobí [22].

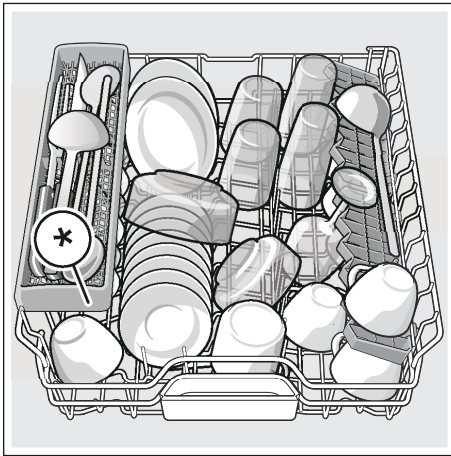

* podle modelu

Upozornění

Dbejte na to, aby žádné části nádobí neblokovaly záchytnou miskou na tablety [24] ani zásobník na mycí prostředek [33].

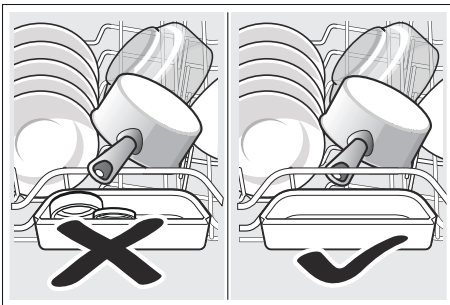

Dolní koš na nádobí

Uložte hrnce a talíře do dolního koše na nádobí [31].

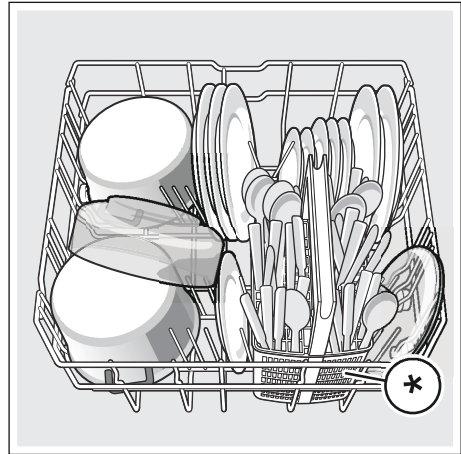

* podle modelu

Tip: Silně znečištěné nádobí (hrnce) umísťujte do dolního koše, kde je silnější proud vody. Dosáhnete lepšího výsledku mytí.

Tip: Další příklady, jak můžete vaši myčku nádobí optimálně zaplnit, naleznete na konci tohoto manuálu.

Koš na příbory *

Příbory by měly být vždy neroztříděné a umístěné do koše na příbory špičatou stranou směrem dolů.

Abyste předešli poranění, pokládejte dlouhé ostré předměty a nože na polici na nože.

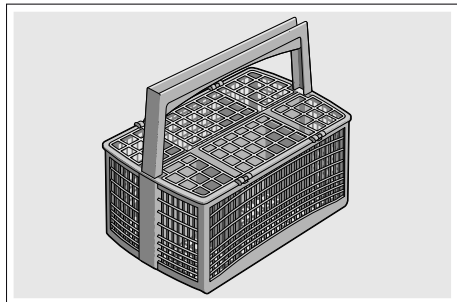

* podle modelu

Zásuvka na příbory *

Uspořádejte příbory do zásuvky na příbory [21] podle vyobrazení. Oddělené uspořádání usnadňuje vyjmutí po mytí.

Zásuvku na příbory můžete vyndat.

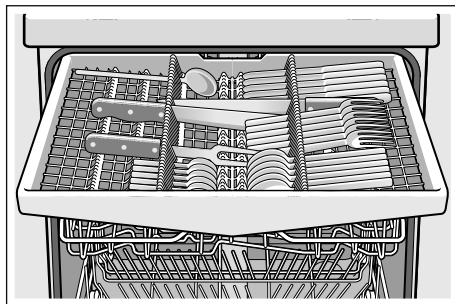

Podle modelu vaší myčky nádobí můžete boční odkládací plochy sklopit dolů, abyste získali více místa pro vyšší díly příborů. Přední řady trnů můžete sklopit, abyste mohli vložit širší rukojeti.

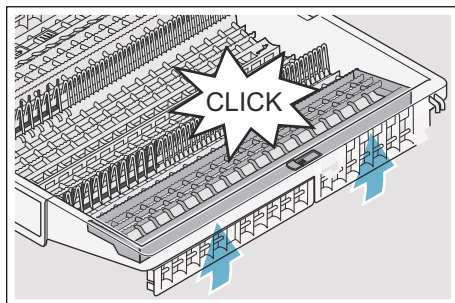
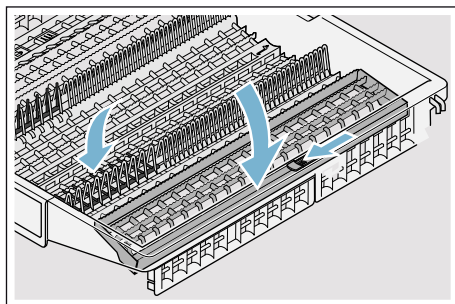

* podle modelu

Etažér *

Etažér a prostor pod ním je možné využít k umístění malých talířků a skleniček nebo větších příborů, např. vařeček nebo servírovacích příborů. Pokud etažér nevyužijete, můžete jej ponechat ve svislé poloze.

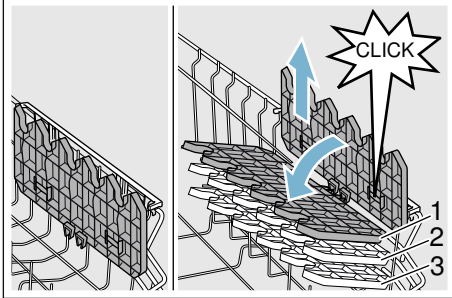

* Podle modelu vaší myčky nádobí můžete etažér třikrát výškově nastavit.

Výškové nastavení etažéru provedete takto:

1. Nastavte etažér svisle a zatáhněte směrem nahoru.
2. Nastavte etažér mírně šikmo dolů a zasuňte na požadovanou výšku (1, 2, nebo 3).
3. Zajistěte etažér zaskočením. Etažér slyšitelně zaskočí.

Sklopné trny *

* podle modelu

Sklopné trny můžete sklopit pro lepší uspořádání hrnců, mís a skleniček.

Sklopné trny sklopte takto:

1. Stiskněte páčku směrem dopředu (1).
2. Sklopte sklopné trny (2).

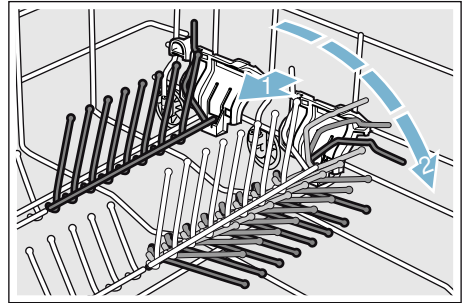

Držák malých dílů *

* podle modelu

Horní koš na nádobí je vybaven držáky malých dílů. Pomocí držáku malých dílů můžete spolehlivě uchytit lehké plastové díly.

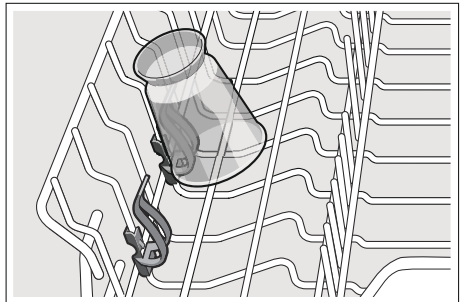

Police na nože*

* podle modelu

Myčka je v horním koši na nádobí vybavena policí na nože. Dlouhé nože a jiné nádobí by mělo být umístěno ve vodorovné poloze.

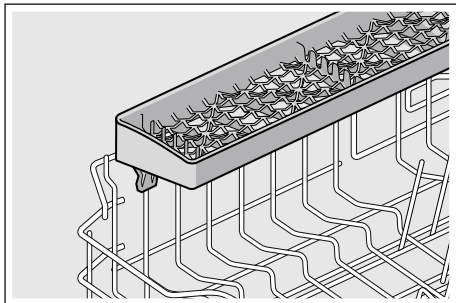

Ostříkovací hlava na pečicí plechy*

* podle modelu

Pomocí této ostříkovací hlavy můžete mýt velké plechy na pečení nebo rošty, jakož i velké talíře (talíře pro labužníky, talíře na těstoviny, servírovací talíře).

Ostříkovací hlavu nasadíte takto:

1. Vyndejte horní koš [22].
2. Nasadte ostříkovací hlavu tak, jak je vyobrazeno, a pootočte směrem doprava. Ostříkovací hlava zaskočí.

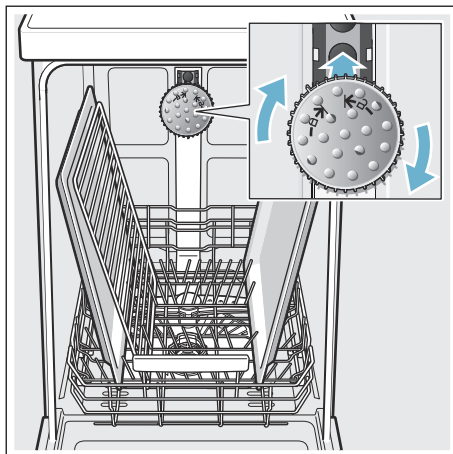

Aby proud vody mohl zasahovat na všechny části, uspořádejte prosím plechy podle vyobrazení (max. 2 plechy na pečení a 2 mřížky).

Upozornění: Dbejte na to, abyste myčku nádobí vždy provozovali s horním košem [22] nebo s ostříkovací hlavou na pečicí plechy.

Vyklízení nádobí

Aby se zabránilo odkapávání kapek vody z horního koše na nádobí v dolním koši, doporučuje se vyprazdňovat spotřebič zdola nahoru.

Tip: Hrozí nebezpečí opaření! Po ukončení programu mytí nechejte nádobí vychladnout, dokud je nebudete moci uchopit.

Upozornění: Ve vnitřním prostoru mohou být po ukončení programu ještě viditelné kapky vody. Nemá to však žádný vliv na sušení nádobí.

Úprava výšky koše*

* podle modelu

Horní koš na nádobí [22] může být podle potřeby výškově upraven, aby se v horním nebo v dolním koši uvolnilo více místa pro uložení větších kusů nádobí.

Výška spotřebiče 86,5 cm

S košem na příbory	Horní koš	Dolní koš
Stupeň 1 max. Ø	22 cm	31 cm
Stupeň 2 max. Ø	24,5 cm	27,5 cm
Stupeň 3 max. Ø	27 cm	25 cm

Se zásuvkou na příbory	Horní koš	Dolní koš
Stupeň 1 max. Ø	16 cm	31 cm
Stupeň 2 max. Ø	18,5 cm	27,5 cm
Stupeň 3 max. Ø	21 cm	25 cm

Výška spotřebiče 86,5 cm

S košem na příbory	Horní koš	Dolní koš
Stupeň 1 max. Ø	24 cm	34 cm
Stupeň 2 max. Ø	26,5 cm	30,5 cm
Stupeň 3 max. Ø	29 cm	28 cm

Se zásuvkou na příbory	Horní koš	Dolní koš
Stupeň 1 max. Ø	18 cm	34 cm
Stupeň 2 max. Ø	20,5 cm	30,5 cm
Stupeň 3 max. Ø	23 cm	28 cm

Velké talíře až do průměru 31/34* cm uložte, jak je vyobrazeno v dolním koši na nádobí [29].

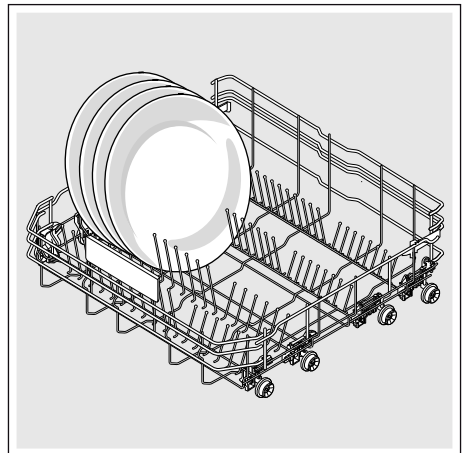

* podle modelu

Horní koš s postranními páčkami

1. Vytáhněte horní koš na nádobí [22].
2. Držte horní koš pevně ze strany za horní okraj, aby trhavým pohybem nespadl dolů.
3. Ke **spuštění** zatlačte postupně obě páčky vlevo a vpravo na vnějších stranách koše směrem dovnitř. Horní koš je snížený.

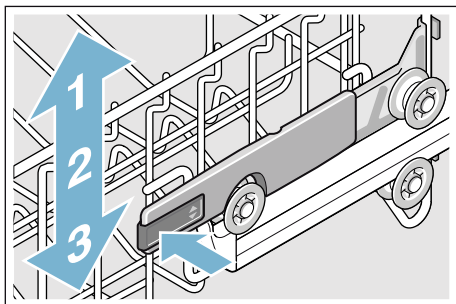

4. Na **zvýšení** výšky koše uchopte koš na stranách na horním okraji a zdvihněte ho směrem nahoru.
5. Přesvědčte se, jestli koš leží na obou stranách ve stejné výšce.
6. Zasuňte horní koš.

Horní koš s horními a dolními páry koleček

1. Vytáhněte horní koš [22].
2. Vyndejte horní koš.
3. Horní koš znovu zavěste na horní (stupeň 3), případně dolní (stupeň 1) kolečka.

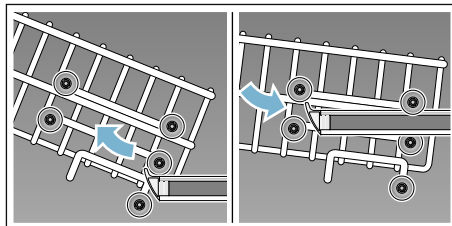

4. Zasuňte horní koš.



Mycí prostředek

Můžete používat tablety, práškové nebo tekuté mycí prostředky určené k mytí v myčce nádobí. V žádném případě ale nepoužívejte prostředky pro ruční mytí nádobí. Tablety obsahují dostatečné množství účinných látek pro všechny mycí programy. Moderní, účinné mycí prostředky používají převážně nízkoalkalickou recepturu s enzymy. Enzymy odbourávají škrob a rozpouštějí bílkoviny. K odstranění barevných skvrn (např. čaj, kečup) se většinou používají bělidla na bázi kyslíku.

Upozornění

Pro dobrý výsledek mytí dodržujte bezpodmínečně pokyny na obalech mycích prostředků! Při dalších dotazech se obraťte na poradny výrobců mycích prostředků.



Varování

Nebezpečí poranění a věcných škod následkem nedodržování bezpečnostních pokynů pro mycí a lešticí prostředky!

Vždy dodržujte bezpečnostní pokyny pro mycí a lešticí prostředky.

Plnění mycího prostředku

1. Pokud je zásobník pro mycí prostředek [33] ještě uzavřený, stiskněte uzavíratelnou zástrčku [34], abyste zásobník otevřeli.
2. Naplňte suchý zásobník [33] mycím prostředkem (tabletou vložte napříč, ne na výšku).

3. Dávkování: viz pokyny výrobce na obalu. Použijte rozdělení dávkování zásobníku. Při normálním znečištění obvykle stačí 20 ml - 25 ml. Při použití tablet stačí jedna tableta.

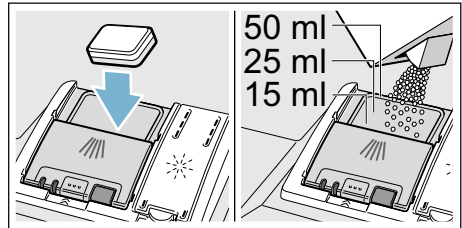

4. Zavřete víko zásobníku na mycí prostředek, dokud uzávěr nezaskočí.

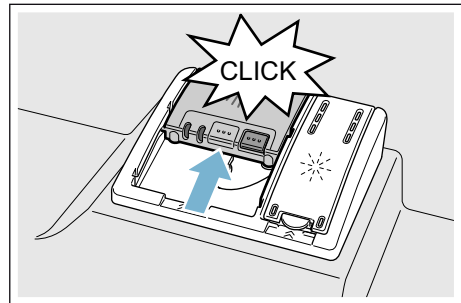

Zásobník pro mycí prostředek se v závislosti na programu automaticky otevře v daný časový okamžik. Práškový nebo tekutý mycí prostředek se ve spotřebiči postupně rozpustí. Tableta spadne do záchytné misky na tablety, kde se postupně rozpustí.

Tip: U málo znečištěného nádobí obvykle stačí menší množství mycího prostředku, než jaké je uvedeno na obalu.

Kombinovaný mycí prostředek

Kromě běžných mycích prostředků (samostatné) se nabízí řada produktů s přídatnými funkcemi. Tyto produkty mohou obsahovat kromě mycího prostředku také leštidlo a sůl (3 v 1) a podle kombinace (4 v 1, 5 v 1 atd.) ještě přídatné komponenty jako např. ochrana skla nebo lesk nerezového nádobí. Tyto kombinované mycí prostředky působí pouze do určitého stupně tvrdosti vody (většinou 21 °dH). Je-li tato mez překročena, je třeba přidat sůl a leštidlo.

Je-li použit kombinovaný mycí prostředek, mycí program se automaticky přizpůsobí tak, že se vždy docílí nejlepších výsledků mytí a sušení.





Upozornění

- Chcete-li po spuštění programu přidat nádobí, **nepoužívejte** zachytnou misku na tablety [24] jako rukojeť horního koše. Mohla by se v ní již nacházet tableta a vy byste přišli do kontaktu s její částečně rozpuštěnou formou.
- **Nepokládejte** do zachytné misky na tablety [24] žádné drobné díly k mytí. Zabránilo by se tím rovnoměrnému rozpouštění tablety.
- K dosažení optimálních mycích a sušících výsledků použijte samostatné mycí prostředky ve spojení s odděleným použitím soli a leštidla.
- U krátkých programů nemohou tablety vlivem rozdílného chování při rozpouštění dosáhnout plné mycí schopnosti a mohou také zůstat nerozpuštěné zbytky mycího prostředku. Pro tyto programy jsou vhodnější mycí prostředky v práškovém provedení.



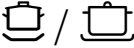

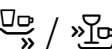

- U programu „intenzivní“ (u některých modelů) je dostatečné dávkování jedné tablety. Při použití práškových mycích prostředků můžete navíc trochu mycího prostředku rozsypat na dvířka spotřebiče.
- Také když svítí ukazatel doplnění leštidla nebo soli, běží mycí program při použití kombinovaných mycích prostředků bezvadně.
- Při použití mycích prostředků s ochranným obalem rozpustným ve vodě: uchopte obal pouze suchýma rukama a naplňte mycí prostředek pouze do absolutně suchého zásobníku na mycí prostředek, jinak může dojít ke slepení.
- Chcete-li přejít z kombinovaných mycích prostředků na samostatné mycí prostředky, dbejte na to, aby změkčovací zařízení a množství leštidla byly nastaveny na správnou hodnotu.
- Bio a Eko mycí prostředky: mycí prostředky s označením „bio“ nebo „eko“ používají (z důvodu ochrany životního prostředí) zpravidla menší množství účinných látek, příp. zcela upustily od použití určitých látek. Mycí účinek takových produktů může být někdy omezen.

Přehled programů

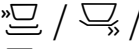
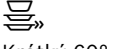
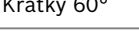
V tomto přehledu je vyobrazen max. možný počet programů. Příslušné programy a jejich uspořádání si prosím zjistíte na vašem ovládacím panelu.

Druh nádobí	Druh znečištění	Program	Možné přidavné funkce	Průběh programu
Hrnce, pánve, nechoulostivé nádobí a příbory	Silně ulpívající, připečené nebo zaschlé zbytky jídel obsahující škrob nebo bílkoviny	 Intenzivní 70°	všechny	Intenzivní: Předmytí Mytí 70° Mezimytlí Leštění 65° Sušení
Smíšené nádobí a příbory	Lehce zaschlé zbytky jídel běžných v domácnosti	 Auto 45°-65°	všechny	Optimalizovaný senzorem: Pomocí senzorky se optimalizuje podle znečištění.
Smíšené nádobí a příbory	Lehce zaschlé zbytky jídel běžných v domácnosti	 Eco 50°	všechny	Nejefektivnější program: Předmytí Mytí 50° Mezimytlí Leštění 35° Sušení
Smíšené nádobí a příbory	Lehce zaschlé zbytky jídel běžných v domácnosti	 Tichý 50°	Intenzivní zóna Poloviční náplň Hygiena Plus Extra sušení Sušení s vysokým leskem	Optimalizace hluku: Předmytí Mytí 50° Mezimytlí Leštění 35° Sušení
Choulostivé nádobí, příbory, tepelně choulostivé plasty a sklenice	Málo ulpívající, čerstvé zbytky jídel	 Sklo 40°	Intenzivní zóna VarioSpeedPlus Poloviční náplň Extra sušení Sušení s vysokým leskem	Zvláště jemný: Předmytí Mytí 40° Mezimytlí Leštění 50° Sušení
Smíšené nádobí a příbory	Lehce zaschlé zbytky jídel běžných v domácnosti	 Rychlý 65°	Extra sušení Sušení s vysokým leskem	Optimalizace času: Mytí 65° Mezimytlí Leštění Sušení

cz Přehled programů

Druh nádobí	Druh znečištění	Program	Možné přídatné funkce	Průběh programu
Smíšené nádobí a příbory	Lehce zaschlé zbytky jídel běžných v domácnosti	 /  /  Krátký 60°	všechny	Optimalizace času: Mytí 65° Mezimytlí Leštění Sušení
Choulostivé nádobí, příbory, tepelně choulostivé plasty a sklenice	Málo ulpívající, čerstvé zbytky jídel	 /  Rychlý 45°	Extra sušení Sušení s vysokým leskem	Optimalizace času: Mytí 45° Mezimytlí Leštění 50°
Všechny druhy nádobí	Studené opláchnutí, mezimytlí	 /  Předmytlí	žádné	Studené oplachování: Předmytlí
-	-	 / Easy Clean Péče o zařízení	žádné	Péče o zařízení 70°

Volba programu

Podle druhu nádobí a stupně znečištění si zvolte vhodný program.

Upozornění pro zkušební ústavy

Zkušební ústav obdrží pokyny pro srovnávací testy (např. podle EN60436).

Jedná se o podmínky k provádění testů, ale nejedná se o výsledky nebo hodnoty spotřeby.

Dotazy e-mailem na:

dishwasher@test-appliances.com

Je třeba znát označení produktu (č. E) a výrobní číslo (č. FD), které naleznete na typovém štítku 35 na dvířkách spotřebiče.

P+ Přídavné funkce

* Podle modelu můžete zvolit různé přídavné funkce .

Úspora času (VarioSpeedPlus)*

Pomocí funkce "Úspora času" lze zkrátit dobu mytí o cca 20 % až 66 %, a to v závislosti na zvoleném mycím programu.

Aby byly zajištěny optimální výsledky mytí a sušení v průběhu mytí při zvolené funkci Úspora času, je zvýšena spotřeba vody a energie.

Poloviční náplň *

Pokud potřebujete umýt pouze malé množství nádobí (např. sklenice, šálky, talíře), lze využít přídavnou funkci "poloviční náplň". Šetří se tak voda, energie a čas. Doporučuje se méně mycího prostředku než při kompletním naplnění spotřebiče.

HygienePlus (HygienePlus) *

Pomocí této funkce se zvyšují teploty a jejich hodnota je udržována po extra dlouhou dobu, čímž se dosáhne definovaného dezinfekčního výkonu. Průběžným používáním této funkce dosáhnete lepší hygieny. Tato dodatečná funkce je ideální např. pro čištění prkének na krájení nebo dětských lahví.

Intenzivní zóna *

Perfektní pro smíšené plnění. Do dolního koše umístíte silně znečištěné hrnce a pánve, do horního koše běžně znečištěné nádoby. Ostříkovací tlak v dolním koši se zesílí a zvýší se teplota mytí.

Extra sušení *

Zvýšená teplota během mycího procesu a prodloužená fáze sušení umožňují, že plastové části uvnitř spotřebiče lépe schnou. Spotřeba energie se lehce zvýší.

Sušení s vysokým leskem *

Zvýšením množství vody během mycího cyklu a prodloužením fáze sušení se zabrání skvrnám a zlepší se výsledky sušení. Spotřeba energie se zvýší. Pro funkci "Sušení s vysokým leskem" se doporučuje přidat leštadlo (i při použití kombinovaných mycích prostředků).

Energy Save *

Pomocí funkce "Energy Save" lze snížit spotřebu vody a energie. Pro optimální výsledky mytí a sušení se prodlouží doba běhu programu.



Obsluha spotřebiče

Programová data

Programové údaje (hodnoty spotřeby) najdete v krátkém návodu. Vztahují se na normální podmínky a nastavenou hodnotu tvrdosti vody $H: 7,4$ - středně tvrdá. Rozdílné ovlivňující faktory jako např. teplota vody nebo tlak v potrubí mohou vést k odchylkám.

Změna nastavení

Pro usnadnění je myčka nádobí předem nastavena na určitá nastavení. Nastavení z výroby můžete změnit.

Nastavení změňte takto:

1. Zapněte vypínač ZAP./VYP.
2. Držte stisknuté tlačítko **setup 3 sec.** po dobu 3 vteřin. Na číselném ukazateli se zobrazí $H: 7,4$... a **set**.
3. Stiskněte tlačítko **setup 3 sec.**, abyste se dostali k jednotlivým nastavením.
4. Pomocí tlačítek - + provedte nastavení.
5. Držte stisknuté tlačítko **setup 3 sec.** po dobu 3 sekund.

Nastavená hodnota se uloží.

Tip: Pokud měníte více nastavení, proveďte nejprve všechna nastavení jedno po druhém. Poté podržte tlačítko **setup 3 sec.** po dobu 3 sekund. Tím se uloží všechny nastavené hodnoty.

AquaSenzor *

*podle modelu

AquaSenzor je optické měřicí zařízení (fotobuňka), se kterým se měří zakalení mycí vody. Aktivace AquaSenzoru probíhá specificky podle programu. Je-li AquaSenzor aktivní, může se „čistá“ mycí voda přesunout do následující mycí lázně, a spotřeba vody se sníží o 3-6 litrů. Je-li stupeň znečištění vyšší, bude voda odčerpána a nahrazena vodou čistou. V automatických programech se navíc teplota a doba chodu přizpůsobí stupni znečištění.

Sušení pomocí Zeolitu



Varování

Nebezpečí popálení dotykem výfukového otvoru !

Nikdy se nedotýkejte výfukového otvoru. Výfukový otvor bude horký a mimoto každá na něm provedená změna vede k servisnímu případu na vaše náklady.

Pozor!

Postarejte se prosím o to, aby sací otvor [25] zůstal volný a v dolním koši na nádobí, vpravo za výfukovým otvorem [26] nestály žádné kusy nádobí choulostivé na teplo.

Spotřebič je vybaven Zeolit nádobou. Zeolit je minerál, který může akumulovat a opět odevzdávat vlhkost a tepelnou energii.

V mycím kroku se tato tepelná energie používá pro vysušení minerálu a ohřevu oplachovací vody.

Během fáze sušení se vlhkost z mycího prostoru uloží do minerálu a uvolní se tepelná energie. Tato uvolněná tepelná energie se vyfukuje suchým vzduchem do mycího prostoru. To umožňuje rychlé a zlepšené sušení.

Tyto procesy jsou proto velmi energeticky úsporné.

Ukazatel zbývajících času

Při volbě programu se zobrazí zbývajících čas běhu programu na číselném ukazateli [10].

* Po zahájení programu se zbývajících čas zobrazí na podlaze (pouze při nastavení TimeLight 5:01 a 5:02). Doba běhu programu se určuje během programu podle teploty vody, množství nádobí a také stupně znečištění a může se lišit (v závislosti na zvoleném programu).

* podle modelu

Nastavení senzoru

Průběh programu je u automatických programů optimalizován pomocí senzorů. Senzorika mění sílu programu v závislosti na stupni a druhu znečištění. Citlivost senzorů lze nastavit ve 3 stupních.

Nastavení senzoru 5E:00: Toto nastavení je optimální pro smíšené a velmi znečištěné nádobí, přitom ale současně šetří energii a vodu.

Nastavení senzoru 5E:01: Toto nastavení přizpůsobuje sílu programu i při malém znečištění pro efektivní odstranění zbytků jídla. Spotřeba energie a vody je přizpůsobena odpovídajícím způsobem.

Nastavení senzoru 5E:02: Tímto nastavením je přizpůsobena síla programu pro ztížené podmínky použití, jako například pro silně zaschlé zbytky jídla. Toto nastavení je doporučováno také při používání bio a eko mycích přípravků s nízkým množstvím účinných látek. Spotřeba energie a vody je přizpůsobena odpovídajícím způsobem.

Intenzivní sušení

Pro dosažení lepšího výsledku sušení pracuje myčka s vyšší teplotou. Může se tak nepatrně zvýšit doba trvání programu. (pozor na choulostivé nádobí). Funkci extra sušení můžete zapnout 0:01 nebo vypnout 0:00.

AutoPowerOff (Automatické vypnutí po ukončení programu)

Za účelem úspory energie se myčka nádobí může automaticky vypnout 1 minutu po ukončení programu. Nastavení můžete změnit.

Možná nastavení:

- $P:00$: Spotřebič se automaticky nevypíná.
- $P:01$: Spotřebič se vypne po 1 minutě.
- $P:02$: Spotřebič se vypne po 2 hodinách.

Upozornění: Dbejte na to, že při nastaveních $P:01$ a $P:02$ je vnitřní osvětlení [20] vypnuté. Pro aktivaci vnitřního osvětlení stiskněte vypínač ZAP./VYP. [1].

EmotionLight (vnitřní osvětlení) *

* podle modelu

EmotionLight [20] je vnitřní osvětlení vaší myčky nádobí. Vnitřní osvětlení můžete zapnout $E:01$ nebo vypnout $E:00$.

Upozornění

- Podle nastavení AutoPowerOff je vnitřní osvětlení zapnuté nebo vypnuté.
- Pamatujte, že v zapnutém stavu se vnitřní osvětlení při otevřených dvířkách po 1 hodině automaticky vypne.

TimeLight (Optický ukazatel v průběhu programu)*

* podle modelu

V průběhu programu se na podlaze, pod dvířky spotřebiče, zobrazí optický ukazatel (dodatečné informace o programu). Při představeném soklovém krytu nebo výškovém vestavění s uzavírající čelní stranou nábytku v jedné rovině není ukazatel viditelný. Optický ukazatel můžete zapnout $S:01$ nebo vypnout $S:00$.

InfoLight (Optický ukazatel v průběhu programu) *

* podle modelu

V průběhu programu se na podlaze, pod dvířky myčky nádobí, zobrazí světelný ukazatel. Dvířka myčky otevřete teprve tehdy, když světelný ukazatel na podlaze již není viditelný. Nejsou-li dvířka spotřebiče úplně zavřená, světelný ukazatel * bliká. Při výškovém vestavění s uzavírající čelní stranou nábytku v jedné rovině není světelný ukazatel viditelný. InfoLight můžete zapnout $I:01$ nebo vypnout $I:00$.

Změna zahajovacího programu

Pro provoz šetrný k životnímu prostředí je při každém zapnutí spotřebiče přednastaven program Eco 50°. Nastavení zahajovacího programu můžete změnit. Při nastavení $SP:00$ se při každém spuštění spotřebiče zobrazí naposledy zvolený program.

Hlasitost signálu

Ukončení programu je oznámeno akustickým signálem. Hlasitost signálu můžete regulovat pomocí **5L:00** - **5L:03**. Pokud vás signální tón na konci programu ruší, nastavte hodnotu **5L:00** (vypnutá hlasitost signálu).

Hlasitost tlačítek

Když obsluhujete myčku nádobí, zazní při každém stisku tlačítka signální tón. Hlasitost signálu můžete regulovat pomocí **bL:00** - **bL:03**. Pokud vás signál ruší, nastavte hodnotu na **bL:00** (hlasitost tlačítek vypnutá).

Zapnutí spotřebiče

1. Zcela otevřete přívod vody.
2. Zapněte vypínač ZAP./VYP. 1. Při každém zapnutí spotřebiče je přednastaven program Eco 50° za účelem provozu šetrného k životnímu prostředí. Tento program zůstává zvolen, pokud nestisknete programové tlačítko 2.
3. Stiskněte tlačítko START 9. Program se spustí.

Upozornění:

Z ekologických důvodů je při každém zapnutí spotřebiče přednastaven program Eco50°. Šetří se nejen vaše peněženka, ale i přírodní zdroje. **Program Eco 50° je program zvláště šetrný k životnímu prostředí. Je to „Standardní program“ podle Nařízení EU 1016/2010, který představuje standardní mycí cyklus k mytí normálně znečištěného nádobí a nejefektivnější kombinaci spotřeby energie a vody k mytí tohoto druhu nádobí.**

Odložený start*

* podle modelu

Zahájení programu můžete po hodinách odsunout až o 24 hodin.

Odložený start nastavíte takto:

1. Zapněte vypínač ZAP./VYP. 1.
2. Stiskněte tlačítko Odložený start 7 - nebo +. Na číselném ukazateli 10 se zobrazí **00h:00m**.
3. Tiskněte tlačítko Odložený start 7 - nebo + tak dlouho, až zobrazený čas odpovídá vaší volbě.
4. Stiskněte tlačítko START 9. Odložený start je aktivován.
5. Pro zrušení odloženého startu tiskněte tlačítko 7 - nebo +, dokud se na číselném ukazateli 10 neobjeví **00h:00m**.

Ukončení programu

Program je ukončen, když se na číselném ukazateli 10 zobrazí hodnota **00:00**. Dodatečně je ukončení programu oznámeno akustickým signálem - v případě, že je signalizace zapnuta.

* Ukončení programu se zobrazí na podlaze, pokud je zapnutá viditelná funkce TimeLight (optický ukazatel). Pouze při nastavení TimeLight.

* podle modelu

Vypnutí spotřebiče

Krátkou dobu po ukončení programu:

1. Vypněte vypínač ZAP./VYP.
2. Zavřete přívod vody (nevztahuje se na spotřebiče s AquaStop).
3. Po vychladnutí vyndejte nádobí.

Upozornění: Po ukončení programu nechejte spotřebič ještě trochu vychladnout, než jej otevřete. Zabráníte tím úniku páry, která dlouhodobě způsobuje poškození vašeho vestavěného nábytku.

Přerušení programu

Pozor!

Vlivem expanze (přetlaku) mohou dvířka spotřebiče vyskočit a/nebo může vytékat voda! Pokud jsou dvířka spotřebiče otevřena při připojení teplé vody nebo při vyhrátém spotřebiči, dvířka spotřebiče vždy nejprve na několik minut otevřete a poté zavřete.

1. Vypněte vypínač ZAP./VYP. .
Světelné ukazatele zhasnou.
Program zůstane uložen.
2. Pro pokračování programu zapněte vypínač ZAP./VYP. .

Zrušení programu (Reset)

1. Otevřete dvířka.
2. Držte stisknuté tlačítko START cca 3 sekundy.
Na číselném ukazateli se zobrazí hodnota 00h:0 m.
3. Zavřete dvířka. Program trvá cca 1 minutu. Na číselném ukazateli se zobrazí hodnota 00h:00m.
4. Otevřete dvířka.
5. Vypněte vypínač ZAP./VYP. .
6. Zavřete dvířka.

Změna programu

Po stisknutí tlačítka START není možná změna programu. Změna programu je možná pouze pomocí zrušení programu (Reset).



Čištění a údržba

Pravidelná kontrola a údržba vašeho spotřebiče pomáhá zabránit poruchám. Šetří to čas a předchází se tím problémovým situacím.

Celkový stav spotřebiče

* Vnitřní prostor vaší myčky nádobí je převážně samočisticí. Pro odstranění usazenin mění vaše myčka nádobí v určitých intervalech automaticky běh programu (např. zvýšení mycí teploty). Při tomto běhu programu to vede k vyšším hodnotám spotřeby.

* podle modelu

Pokud přesto naleznete ve vnitřním prostoru vaší myčky nádobí usazeniny, odstraňte je takto:

1. Zásobník mycího prostředku [33] naplňte mycím prostředkem pro myčky.
2. Zvolte program s nejvyšší teplotou.
3. Zahajte program bez nádobí.

Vhodné čisticí a ošetřovací prostředky si můžete koupit v zákaznickém servisu (viz zadní strana).

Varování

Mycí prostředky obsahující chlor jsou zdraví škodlivé!

Používejte vždy mycí prostředky bez chloru.

Upozornění

- K čištění spotřebiče používejte pouze speciální mycí prostředky/ prostředky pro péči určené pro myčky nádobí.
- Pravidelně otírejte těsnění dveří vlhkým hadříkem s trochou mycího prostředku. Tak uchováte těsnění čisté a hygienické.
- Pokud myčku nádobí delší dobu nepoužíváte, nechte dvířka pootevřená. Nebude se tak tvořit nepříjemný zápach.
- Myčku nádobí nečistěte nikdy pomocí parního čističe. Výrobce neručí za způsobené škody.
- Pravidelně otírejte přední stěnu myčky nádobí a ovládací panel vlhkým hadříkem s trochou mycího prostředku.
- Nepoužívejte houbičky s drsným povrchem a abrazivní čisticí prostředky. Mohou poškrábat povrchy.
- U myček s přední stěnou z ušlechtilé oceli se vyhněte kuchyňským savým utěrkám nebo tyto utěrky před prvním použitím několikrát vymyjte. Zabráníte tak korozi.

Péče o zařízení *

Péče o zařízení je, ve spojení s běžně dostupnými přípravky pro péči o zařízení, vhodným programem pro péči o vaší myčku nádobí. Usazeniny, jako tuk a vodní kámen, mohou vést k poruchám myčky nádobí. Abyste se vyhnuli poruchám a snížili tvorbu pachu, doporučujeme myčku nádobí v pravidelných intervalech čistit.

* Pokud svítí na ovládacím panelu oznámení péče o zařízení nebo je to doporučeno na předním displeji, proveďte **bez nádobí** cyklus péče o zařízení. Poté, co provedete cyklus péče o zařízení, oznámení na ovládacím panelu zhasne.

Pokud vaše myčka nádobí nemá paměťovou funkci, postupujte podle návodu k použití na přípravcích pro péči o zařízení.

Upozornění

- Odstraňte z vnitřního prostoru myčky nádobí hrubé nečistoty pomocí vlhkého hadříku.
- Program provádějte za použití přípravku pro péči o zařízení a bez nádobí.
- Používejte speciální přípravek pro péči o zařízení, ne prostředek na mytí nádobí.
- Dbejte bezpečnostních pokynů a pokynů k použití na obalu přípravků pro péči o zařízení.
- * Po třech mycích cyklech zhasne oznámení na ovládacím panelu, i když jste neprovedli cyklus péče o zařízení.

* podle modelu

Speciální sůl a leštidlo

Jakmile se rozsvítí signalizace doplnění [5] a [4] na ovládacím panelu, doplňte speciální sůl a leštidlo.

Sítka

Sítka [29] zachycují před čerpadlem hrubé nečistoty v mycí vodě. Sítka se mohou těmito nečistotami ucpat.

Sítkový systém se skládá z

- hrubého sítka
 - plochého jemného sítka
 - mikrosítka
1. Zkontrolujte po každém mytí, zda se v sítkách nenachází zbytky jídla.
 2. Uvolněte otáčením síťový válec podle vyobrazení a vyndejte sítkový systém.

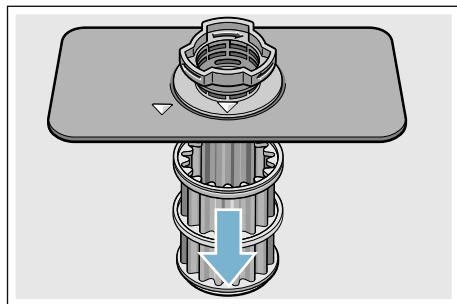
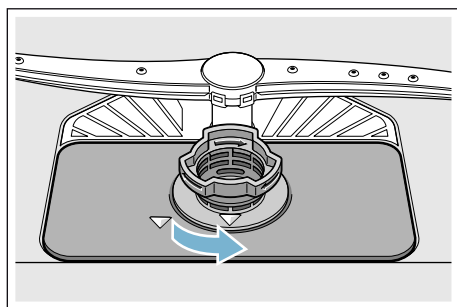

3. Odstraňte eventuální zbytky a vyčistěte sítka pod tekoucí vodou.
4. Namontujte opět v opačném pořadí sítkový systém a dbejte na to, aby po zavření byla označení šipkami proti sobě.

Ostřikovací ramena

Vodní kámen a nečistoty z mycí vody mohou zablokovat trysky a uložení ostřikovacích ramen [23] a [27].

1. Kontrolujte výstupní trysky ostřikovacích ramen, zda nejsou ucpané.
2. Odšroubujte (1) horní ostřikovací rameno [23] a stáhněte ho směrem dolů (2).
3. Vytáhněte nahoru dolní ostřikovací rameno [27].

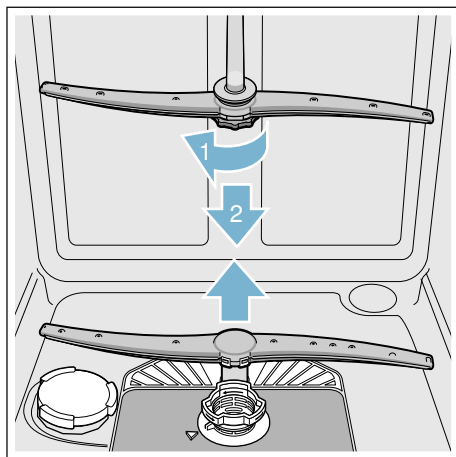

4. Vyčistěte ostřikovací ramena pod tekoucí vodou.
5. Zajistěte ostřikovací ramena zaskočením nebo je pevně přišroubujte.

Co dělat v případě poruchy?

Dle zkušeností lze odstranit poruchy, které se objevují v běžném provozu, svými vlastními silami. To zajistí, že máte spotřebič opět rychle k dispozici. V následujícím přehledu najdete možné příčiny chybových funkcí a pomocné pokyny pro jejich odstranění.

Upozornění: Pokud by se spotřebič během mytí nádobí z neznámých důvodů zastavil nebo nespustil, proveďte nejdříve funkci Zrušení programu (Reset) → "Obsluha spotřebiče" na straně 28.

Varování

Neodbornými opravami nebo použitím neoriginálních náhradních dílů mohou pro uživatele vzniknout značné škody a nebezpečí!

Opravy vždy nechejte provést odborníky. Pokud je nutná výměna některé součásti, vždy použijte originální náhradní díly.

Čerpadlo odpadní vody

Velké zbytky jídel nebo cizí tělesa, která nebyla zachycena sítka, mohou zablokovat čerpadlo odpadní vody. Mycí voda stojí nad sítkem.

Varování

Nebezpečí pořezání!

Ostré a špičaté předměty nebo skleněné střešy mohou zablokovat čerpadlo odpadní vody. Cizí předměty vždy opatrně vyjměte.

Čerpadlo odpadní vody vyčistíte takto:

1. Odpojte myčku nádobí od elektrické sítě.
2. Vyjměte horní [22] a dolní [31] koš.
3. Vymontujte sítka [29].
4. Vyčerpejte vodu, event. si vezměte na pomoc mycí houbu.
5. Pomocí lžičky vyjměte kryt čerpadla (jak je vyobrazeno). Uchopte kryt čerpadla za přepážku a nadzvedněte jej šikmo směrem dovnitř (1). Kryt kompletně vyjměte.

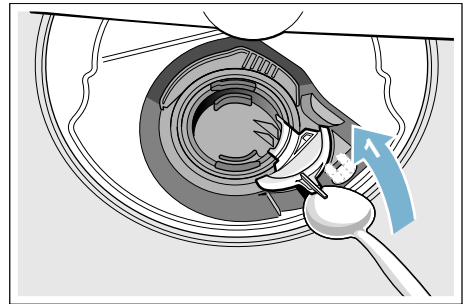

6. Zkontrolujte oběžné kolo na cizí tělesa a případně je odstraňte.
7. Umístěte kryt čerpadla do původní polohy (2) a k zajištění zaskočením jej tlačte směrem dolů (3).

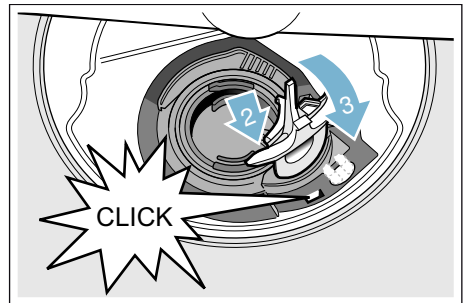

8. Namontujte sítka.
9. Nasadte znovu koše.

Tabulka poruch

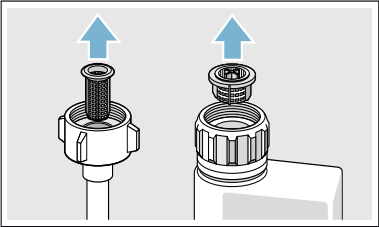
Porucha	Příčina	Odstranění
Svítil ukazatel "Kontrola přívodu vody".	Přívodní hadice je přelomená.	Položte přívodní hadici bez přelomení.
	Uzavřený přívod vody.	Otevřete přívod vody.
	Přívod vody je zaseknutý nebo zanesený vodním kamenem.	Otevřete přívod vody. Při otevřeném přívodu vody musí být průtok min. 10l/min.
	Sítka v přívodu vody je ucpané.	Vypněte spotřebič a vytáhněte zástrčku spotřebiče. Zavřete přívod vody. Odšroubujte přípojku vody.
		 <p>Vyčistěte sítko v přívodní hadici. Našroubujte opět přípojku vody. Zkontrolujte těsnost. Zajistěte elektrické napájení. Zapněte spotřebič.</p>
Svítil kód chyby E:07.	Nasávací otvor (na pravé straně spotřebiče) je zakrytý nádobím.	Uložte nádobí tak, aby byl nasávací otvor volný.
Svítil kód chyby E:12.	Topné těleso je zanesené vodním kamenem nebo je znečištěné.	Vyčistěte spotřebič pomocí čističe myčky nádobí nebo odvápnovacího prostředkem. Provozujte myčku nádobí se změkčovacím zařízením a překontrolujte nastavení. → "Zařízení ke změkčování vody/ Speciální sůl" na straně 13
Svítil kód chyby E:14.	Aktivovaný systém na ochranu proti vodě.	Zavřete přívod vody. Zavolejte zákaznický servis a uveďte kód chyby.
Svítil kód chyby E:15.		
Svítil kód chyby E:16.	Stálý přítok vody.	
Svítil kód chyby E:22.	Sítka [29] jsou znečištěná nebo ucpaná.	Vyčistěte sítka. → "Sítka" na straně 34

* podle modelu

Porucha	Příčina	Odstranění
Svítil kód chyby E:24.	Hadice odpadní vody je ucpaná nebo přelomená.	Položte hadici bez přelomení, příp. odstraňte zbytky.
	Sifonová přípojka je ještě zavřená.	Zkontrolujte přípojku na sifon a případně ji otevřete.
	Kryt čerpadla odpadní vody je volný.	Zajistěte kryt správně zaskočením → "Čerpadlo odpadní vody" na straně 35
Svítil kód chyby E:25.	Zablokované čerpadlo odpadní vody/kryt čerpadla odpadní vody není zaskočený.	Vyčistěte čerpadlo a kryt správně zajistěte zaskočením. → "Čerpadlo odpadní vody" na straně 35
Svítil kód chyby E:27.	Příliš nízké síťové napětí.	Nejedná se o chybu spotřebiče. Nechejte zkontrolovat síťové napětí a elektrickou instalaci.
Na číselném ukazateli se zobrazí jiný kód chyby (E:01 až E:30).	Pravděpodobně došlo k technické poruše.	Vypněte spotřebič vypínačem ZAP./VYP. [1]. Po krátké době spotřebič opětovně spustěte. Pokud problém vznikne znovu, potom zavřete přívod vody, vytáhněte síťovou zástrčku. Zavolejte zákaznický servis a uveďte kód chyby.
Na číselném ukazateli [10] se zobrazí L nebo H.*	Nejedná se o poruchu!	Viz TurboSpeed 20min v kapitole „Přehled programů“.*
Svítil ukazatel doplnění soli [5] a/nebo leštidla [4].	Chybí leštidlo.	Doplňte leštidlo.
	Chybí sůl.	Doplňte speciální sůl.
	Senzor nerozezná tablety se solí.	Použijte jinou speciální sůl.
Ukazatel doplnění soli [5] a/nebo leštidla [4] nesvítil.	Ukazatel doplnění je vypnutý.	Aktivace/Deaktivace (Kapitola „Zařízení ke změkčování vody/ Speciální sůl“ → Strana 13 nebo „Leštidlo“).
	K dispozici je ještě dostatek speciální soli/leštidla.	Zkontrolujte ukazatel doplnění, stavy naplnění.
Po ukončení programu zůstane ve spotřebiči stát voda.	Je ucpaný síťový systém nebo oblast pod sítka [29].	Vyčistěte sítka a oblast pod sítka.
	Program ještě není ukončen.	Počkejte na ukončení programu nebo proveďte Reset.

* podle modelu

cz Co dělat v případě poruchy?

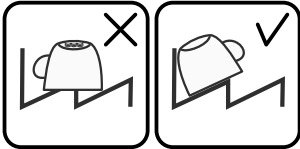
Porucha	Příčina	Odstranění
Nádobí není suché.	Žádné leštidlo nebo příliš málo leštidla v zásobníku.	Doplňte leštidlo.
	Byl zvolen program bez sušení.	Zvolte program se sušením. → "Přehled programů" na straně 25
	Nahromadění vody v prohlubních nádobí a v příborech.	Při uložení dbejte na šikmou polohu, příslušné kusy nádobí ukládejte pokud možno šikmo. 
	Použitý kombinovaný mycí prostředek má špatný sušicí výkon.	Použijte jiné kombinované mycí prostředky s lepším sušicím výkonem. Dodatečné použití leštidla zvyšuje sušicí výkon.
	Extra sušení pro zvýšení účinku sušení není aktivováno.	Aktivujte extra sušení. → "Obsluha spotřebiče" na straně 28
	Nádobí bylo vyklizeno příliš brzy/proces sušení ještě nebyl ukončen.	Počkejte na konec programu, příp. vyjměte nádobí až 30 minut po ukončení programu.
	Použitá leštidla má omezený sušicí výkon.	Použijte značkové leštidlo. Ostatní produkty mohou mít omezenou účinnost.
Plastové nádobí není suché.	Zvláštní vlastnosti plastu.	Plasty na sebe vážou méně tepla než ostatní nádobí, proto se hůře suší.
Příbory nejsou suché.	Příbory v koši na příbory jsou nevhodně roztříděné.	Příbory pokud možno oddělte od sebe, zabraňte jejich kontaktu.
	Příbory jsou v zásuvce na příbory nevhodně roztříděné.	Příbory správně roztříděte a pokud možno oddělte od sebe.
Vnitřní strany spotřebiče jsou po mycím cyklu mokré.	Nejedná se o chybu spotřebiče.	Na základě principu „Kondenzační sušení“ jsou kapky vody v zásobníku fyzikálně podmíněné a žádoucí. Vlhkost vzduchu kondenzuje na vnitřních stěnách myčky nádobí, stéká dolů a odčerpává se.

* podle modelu

Porucha	Příčina	Odstranění
Zbytky jídel na nádobí.	Příliš těsně uspořádané nádobí, přeplněný koš na nádobí.	Uložte nádobí tak, aby byl k dispozici dostatečný volný prostor a proud vody mohl dosáhnout povrchu nádobí. Zabraňte místům dotyku.
	Zabráněno otáčení ostříkovacích ramen.	Uložte nádobí tak, aby nebránilo otáčení ostříkovacích ramen.
	Trysky ostříkovacích ramen jsou ucpané.	Vyčistěte trysky ostříkovacích ramen. → „Čištění a údržba na straně 32.“
	Sítka [29] jsou znečištěná.	Vyčistěte sítko. → „Čištění a údržba“ na straně 32.
	Sítka [29] jsou špatně nasazená nebo nezaskočená.	Sítka správně usadte a zajistěte je zaskočením.
	Příliš slabý mycí program.	Zvolte silnější mycí program. Zvyšte citlivost senzoriky.
	Příliš předmyté nádobí, senzorika se proto rozhodla pro slabý běh programu. Pevně ulpívající nečistoty nelze odstranit.	Nádobí nepředmývejte. Odstraňujte pouze hrubé zbytky jídel. Zvyšte citlivost senzoriky. Doporučujeme program Eco 50° nebo Intenzivní.
	Vysoké úzké nádoby nejsou v rohové oblasti dostatečně vypláchnuté.	Vysoké úzké nádoby neukládejte příliš šikmo a do rohové oblasti.
Horní koš [22] není vpravo a vlevo nastaven na stejnou výšku.	Nastavte horní koš s postranními pákami na stejnou výšku.	
Zbytky jídel na nádobí při funkci Pauza. *	Nádobí doplněno příliš pozdě.	Umývací program přerušujte na doplnění nádobí jen v počáteční fázi.

* podle modelu

cz Co dělat v případě poruchy?

Porucha	Příčina	Odstranění
Zbytky mycího prostředku.	Víko zásobníku pro mycí prostředek [33] je zablokováno kusy nádobí, víko se proto plně neotevře.	Kusy nádobí nesmí být nad záchytnou miskou na tablety [24]. Toto nádobí může zablokovat zásobník pro mycí prostředek, a zásobník se úplně neotevře → "Horní koš na nádobí" na straně 17. Do záchytné misky na tablety neumísťujte žádné kusy nádobí nebo osvěžovač.
	Víko zásobníku pro mycí prostředek [33] je zablokováno tabletou.	Tableta se musí vložit na šířku, ne na výšku.
	V rychlém nebo krátkém programu byly použity tablety. Ve zvoleném krátkém programu nebude dosaženo doby rozpustnosti mycího prostředku.	Doba rozpustnosti tablet je pro rychlý nebo krátký program příliš dlouhá. Použijte práškový mycí prostředek nebo silnější program.
	Mycí účinek a chování při rozpouštění se snižuje při delší době uložení nebo je-li mycí prostředek silně zhrudkovatělý.	Vyměňte mycí prostředek.
Vodní skvrny na plastových kusech.	Tvoření kapek na plastovém povrchu se z fyzikálního hlediska nelze vyhnout. Po uschnutí jsou patrné vodní skvrny.	Použijte silnější program (více výměn vody). Při ukládání nádobí dbejte na jeho šikmou polohu. Použijte leštidlo. Případně zvyšte nastavení změkčovače vody.
Stíratelné nebo vodou rozpustné povlaky v zásobníku nebo na dvířkách.	Usazují se látky obsažené v mycím prostředku. Tyto povlaky se většinou nedají chemicky (čističe pro domácí spotřebiče) odstranit.	Změňte značku mycího prostředku. Spotřebič mechanicky vyčistěte.
	Při „bílém povlaku“ na dně zásobníku je změkčovací zařízení nastaveno na mezní hodnotu.	Změňte nastavení změkčovacího zařízení, příp. vyměňte mycí prostředek.
	Víko zásobníku na sůl [28] není utažené.	Utáhněte správně víko zásobníku na sůl.
	Pouze u sklenic: Začínající korozi skla lze pouze zdánlivě setřít.	Viz „Poškození sklenic a nádobí“ → <i>Strana 16.</i>

* podle modelu

Porucha	Příčina	Odstranění
Bílé, těžce odstranitelné povlaky na nádobí, zásobníku nebo dvířkách.	Usazují se látky obsažené v mycím prostředku. Tyto povlaky se většinou nedají chemicky (čističe domácích spotřebičů) odstranit.	Změňte značku mycího prostředku. Spotřebič mechanicky vyčistěte.
	Nesprávně nastavený rozsah tvrdosti vody nebo je tvrdost vody vyšší než 50 °dH (8,9 mmol/l).	Nastavte změkčovací zařízení podle návodu k obsluze nebo doplňte sůl.
	Mycí prostředek 3 v 1 nebo bio/eko mycí prostředky nejsou dostatečně účinné.	Nastavte změkčovací zařízení podle návodu k obsluze nebo použijte oddělené prostředky (značkové mycí prostředky, sůl, leštidlo).
	Poddávkování mycího prostředku.	Zvyšte dávkování mycího prostředku nebo jej vyměňte.
	Zvolen příliš slabý mycí program.	Zvolte silnější mycí program.
Zbytky čaje nebo rtěnky na nádobí.	Příliš nízká mycí teplota.	Zvolte program s vyšší mycí teplotou.
	Příliš málo mycího prostředku/nevhodný mycí prostředek.	Naplňte vhodný mycí prostředek se správným dávkováním.
	Příliš silně předmyté nádobí, senzorika se proto rozhodla pro slabý běh programu. Pevně ulpívající nečistoty nelze odstranit.	Nádobí nepředmývejte. Odstraňujte pouze hrubé zbytky jídel. Zvyšte citlivost senzoriky. Doporučujeme program Eco 50°.
Barevné (modré, žluté, hnědé), těžce odstranitelné až neodstranitelné povlaky ve spotřebiči nebo na nerezovém nádobí.	Tvorba povlaku z látek obsažených v zelenině (např. zelí, celer, brambory, nudle, ..) nebo vody z vodovodu (např. mangan).	Částečně odstranitelné čističem pro myčky nádobí nebo mechanickým čištěním. Povlaky jsou zdravotně nezávadné.
	Tvorba povlaku vlivem metalických složek na stříbrném nebo hliníkovém nádobí.	Částečně odstranitelné čističem pro myčky nádobí nebo mechanickým čištěním.
Barevné (žluté, oranžové, hnědé), lehce odstranitelné usazeniny ve vnitřním prostoru (přednostně v oblasti dna).	Tvorba povlaku z látek obsažených ve zbytcích jídel a vodě z vodovodu (vodní kámen), „mýdlový“ povlak.	Zkontrolujte funkčnost změkčovacího zařízení (doplňte speciální sůl), příp. při použití kombinovaných mycích prostředků (tablet) aktivujte změkčování.
Zabarvení plastových dílů ve vnitřním prostoru spotřebiče.	V době životnosti myčky nádobí může dojít k zabarvení plastových dílů ve vnitřním prostoru.	Změny zabarvení jsou normální a nemají vliv na funkci myčky nádobí.

* podle modelu

cz Co dělat v případě poruchy?

Porucha	Příčina	Odstranění
Zabarvení na plastových dílech.	Příliš nízká mycí teplota.	Zvolte program s vyšší mycí teplotou.
	Příliš silně předmyté nádoby, senzorika se proto rozhodla pro slabý běh programu. Pevně ulpívající nečistoty nelze odstranit.	Nádoby nepředmývejte. Odstraňujte pouze hrubé zbytky jídel. Zvyšte citlivost senzoriky. Doporučujeme program Eco 50°.
Odstranitelné šmouhy na sklenicích, sklenicích s kovovým vzhledem a příborech.	Příliš mnoho leštidla.	Nastavte množství leštidla na nižší stupeň.
	Není naplněno leštidlo nebo je zvoleno příliš nízké nastavení.	Naplňte leštidlo a zkontrolujte dávkování (doporučený stupeň 4-5).
	Zbytky mycího prostředku v části programu „Leštění“. Víko zásobníku pro mycí prostředek je zablokováno kusy nádobí (víko se úplně neotevře).	Víko zásobníku pro mycí prostředek nesmí být omezováno kusy nádobí. Do záchytné misky na tablety neumísťujte žádné kusy nádobí nebo osvěžovač.
	Příliš silně předmyté nádoby, senzorika se proto rozhodla pro slabý běh programu. Pevně ulpívající nečistoty nelze odstranit.	Nádoby nepředmývejte. Odstraňujte pouze hrubé zbytky jídel. Zvyšte citlivost senzoriky. Doporučujeme program Eco 50°.
Začínající nebo již existující, ireverzibilní (trvalé) zakalení skla.	Sklenice nejsou odolné proti mytí v myčce nádobí, pouze vhodné k ručnímu mytí.	Používejte sklenice odolné proti mytí v myčce nádobí. Zabraňte dlouhé fázi parního sušení (doba po ukončení mycího cyklu). Použijte mycí cyklus s nižší teplotou. Nastavte změkčovací zařízení podle tvrdosti vody (příp. o jeden stupeň nižší). Použijte mycí prostředek s komponenty pro ochranu skla.
Stopy rzi na příborech.	Přibory nejsou dostatečně odolné proti rezivění. Ostří nožů jsou často postižena silněji.	Používejte nerezávající přibory.
	Přibory také reziví, pokud se myjí společně s rezivějícími díly (rukojeti hrnců, poškozené koše na nádoby apod.)	Nemyjte žádné rezavějící díly.
	Příliš vysoký obsah soli v mycí vodě, protože není pevně zašroubován uzávěr zásobníku pro sůl nebo se při doplňování sůl rozsypala.	Uzávěr zásobníku pro sůl pevně uzavřete nebo rozsypanou sůl odstraňte.

* podle modelu

Porucha	Příčina	Odstranění
Spotřebič se nedá zapnout nebo ovládat.	Výpadek funkce.	Odpojte spotřebič od elektrické sítě. Vytáhněte síťovou zástrčku nebo vypněte pojistky. Počkejte nejméně 5 sekund, potom spotřebič připojte k elektrické síti.
Spotřebič se neuvede do provozu.	Domovní pojistka není v pořádku.	Zkontrolujte pojistku.
	Není zastrčen síťový kabel.	Ujistěte se, že je síťový kabel úplně zastrčen na zadní straně spotřebiče a do síťové zástrčky. Zkontrolujte funkčnost síťové zástrčky.
	Dvířka spotřebiče nejsou správně zavřena.	Zavřete dvířka.
	Funkce Pauza je aktivní. *	Stiskněte tlačítko START [9]. *
Program se spustí samostatně.	Nečekali jste na ukončení programu.	Proveďte reset.
Dvířka se dají jen obtížně otevřít.	Je aktivována dětská pojistka.	Deaktivujte dětskou pojistku.
Dvířka nelze zavřít.	Zámek dvířek je zapnutý.	Zavřete dvířka větší silou.
	Zavření dvířek je zamezeno v souvislosti s instalací.	Zkontrolujte vestavění: Dvířka nebo nastavbové díly nesmí na sebe při zavírání narážet.
Víko zásobníku mycího prostředku se nedá zavřít.	Zásobník pro mycí prostředek nebo vedení víka je zablokováno slepenými zbytky mycího prostředku.	Odstraňte zbytky mycího prostředku.
Zbytky mycího prostředku v zásobníku pro mycí prostředek [33] nebo v záchytné misce na tablety [24].	Ostříkovací ramena jsou zablokována kusy nádobí, mycí prostředek se proto nevypláchne.	Zajistěte, aby se ostříkovací ramena volně otáčela.
	Zásobník pro mycí prostředek byl při plnění vlhký.	Plňte mycí prostředek pouze do suchého zásobníku.
Spotřebič se v programu zastaví nebo se program přeruší.	Dvířka nejsou zcela zavřena.	Zavřete dvířka.
	Do záchytné misky na tablety neumisťujte žádné kusy nádobí nebo osvěžovač. Horní koš tlačí proti vnitřní straně dvířek a brání spolehlivému uzavření dvířek.	Zkontrolujte, není-li zadní stěna promáčknutá např. zásuvkou nebo nedemontovaným držákem hadice.
	Je přerušen přívod elektrického proudu nebo vody.	Obnovte přívod elektrického proudu nebo vody.

* podle modelu

cz Co dělat v případě poruchy?

Porucha	Příčina	Odstranění
TLUKOCÍ ZVUK PNICÍHO VENTILU.	Je závislé na domovní instalaci, proto se nejedná o chybu spotřebiče. Žádný vliv na funkci spotřebiče.	Není možné odstranění.
TLUKOCÍ NEBO KLEPAJÍCÍ ZVUK.	Ostříkovací rameno naráží do nádobí, nádobí není správně uloženo.	Uložte nádobí tak, aby ostříkovací ramena nenarážela do nádobí.
	Při malé náplni naráží proud vody přímo na vanu myčky nádobí.	Spotřebič více naplňte nebo nádobí v myčce nádobí rovnoměrně rozdělte.
	Lehké kusy nádobí se při mytí pohybují.	Lehké nádobí stabilně uložte.
NEOBVYKLÁ TVORBA PĚNY.	V zásobníku leštidla je prostředek na ruční mytí.	Zásobník na leštidlo okamžitě naplňte leštidlem.
	Rozlité leštidlo.	Odstraňte leštidlo hadrem.

* podle modelu

Zákaznický servis

Kdyby se vám nepodařilo poruchu odstranit, obraťte se prosím na náš zákaznický servis. Vždy najdeme vhodné řešení, abychom předešli zbytečným návštěvám techniků. Kontaktní údaje na zákaznický servis najdete na zadní straně tohoto návodu k použití. Při zavolání uveďte prosím označení produktu (č. E = 1) a výrobní číslo (č. FD = 2), které najdete na typovém štítku 35 na dvířkách spotřebiče.

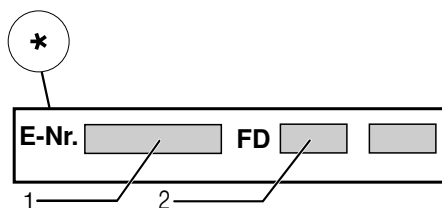
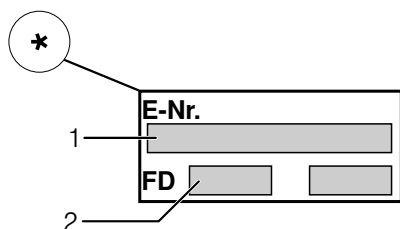

Spolehněte se na kompetenci výrobce.

Obraťte se na nás. Tím si zajistíte, že oprava bude provedena vyškolenými servisními techniky, kteří jsou vybaveni originálními náhradními díly pro váš domácí spotřebič.

*podle modelu

Instalace a připojení

K řádnému provozu musí být myčka nádobí odborně připojena. Údaje o přítoku a odtoku vody, jakož i elektrické přípojné hodnoty, musí odpovídat požadovaným kritériím, jak jsou uvedena v následujících odstavcích, příp. montážním návodu.

Při montáži dodržujte pořadí pracovních kroků:

1. Kontrola při dodání
2. Instalace
3. Přípojka odpadní vody
4. Přípojka pitné vody
5. Elektrické připojení.

Rozsah dodávky

Při reklamaci se obraťte na prodejce, u kterého jste spotřebič zakoupili, nebo na náš zákaznický servis.

- Myčka nádobí
- Návod k použití
- Montážní návod
- Stručný návod*
- Montážní materiál
- Tlumicí plechový kryt*
- Gumová zástěrka*
- Síťový kabel

* podle modelu

Bezpečnostní pokyny

Dodržujte prosím bezpečnostní pokyny pod bodem → "Při instalaci" na straně 6.

Dodání

Vaše myčka nádobí byla ve výrobě důkladně přezkoušena z hlediska její bezvadné funkčnosti. Po přezkoušení uvnitř myčky nádobí mohou zůstat menší vodní skvrny, které zmizí po prvním mycím cyklu.

Technické údaje

- **Hmotnost:**
Maximálně 60 kg.
- **Napětí:**
220-240 V, 50 Hz nebo 60 Hz.
- **Přípojná hodnota:**
2,0-2,4 kW.
- **Jištění:**
10/16 A (UK 13 A).
- **Příkon:**
Vypnutý stav (Po)*0,50 W.
Zapnutý stav (Pl)*0,50 W.
*podle nařízení (EU) čís. 1016/2010 a 1059/2010
Přídavné funkce a nastavení mohou zvýšit příkon.
- **Tlak vody:**
Minimálně 0,05 MPa(0,5 bar), maximálně 1 MPa(10 bar).
Při vyšší tlaku vody: namontujte redukční tlakový ventil.
- **Přítokové množství:**
Minimálně 10 litrů/minutu.
- **Teplota vody:**
Studená voda.
U teplé vody:
Maximální teplota 60 °C.
- **Kapacita:**
12-15 sad nádobí (podle modelu).

Instalace

Potřebné rozměry pro vestavění si převezměte z montážního návodu. Spotřebič nastavte s pomocí výškově nastavitelných nožiček do vodorovné polohy. Dbejte přitom na stabilitu myčky nádobí.

- Vestavné a integrované spotřebiče, které se dodatečně instalovaly jako volně stojící spotřebič, se musí zajistit proti převrhnutí, např. přišroubováním na zeď nebo vestavěním pod průchozí pracovní desku, která je sešroubována se sousedními skříňkami.
- Spotřebič lze bez problému zabudovat mezi dřevěné nebo umělohmotné stěny kuchyňského jádra.

Přípojka odpadní vody

1. Požadované pracovní kroky si zjistíte v montážním návodu, případně namontujte sifon s odtokovým hrdlem.
2. Připojte hadici odpadní vody pomocí přiložených součástí na odtokové hrdlo sifonu. Dbejte na to, aby odtoková hadice nebyla přelomena, zmáčknuta nebo zamotána do sebe a žádné uzavírací víko v odtoku neomezovalo odtékání odpadní vody!

Přípojka pitné vody

1. Připojte přípojku pitné vody podle montážního návodu pomocí přiložených dílů na přívod vody. Dbejte na to, aby přípojka pitné vody nebyla přelomená, přimáčknutá nebo zamotaná do sebe.
2. Při výměně spotřebiče se musí vždy použít nová přívodní hadice vody.

Tlak vody:

Minimálně 0,05 MPa (0,5 bar),
maximálně 1 MPa (10 bar).

Při vyšším tlaku vody: Namontujte redukční tlakový ventil.

Přítokové množství:

Minimálně 10 litrů/minutu.

Teplota vody:

Studená voda.

U teplé vody:

Maximální teplota 60 °C.

Přípojka teplé vody*

* podle modelu

Myčku nádobí lze připojit na studenou nebo teplou vodu do max. teploty 60 °C. Přípojka na teplou vodu se doporučuje tehdy, je-li tato přípojka k dispozici z energeticky výhodné přípravy teplé vody a vhodné instalace, např. solárního zařízení s oběhovým vedením. Ušetří se přitom energie a čas. Pomocí nastavení „Teplá voda“ můžete vaši myčku optimálně přizpůsobit na provoz s teplou vodou. Přitom je doporučená teplota vody (teplota přívodní vody) nejméně 40 °C a nejvýše 60 °C. Připojení na teplou vodu se nedoporučuje, když se voda ohřívá v elektrickém bojleru.

Nastavení teplé vody změňte takto:

1. Zapněte vypínač ZAP./VYP. 1.
2. Držte stisknuté tlačítko **setup 3 sec.** 3 sekundy. Na číselném ukazateli se zobrazí z výroby nastavená hodnota **H:00**... a **Set**.
3. Tiskněte tlačítko **setup 3 sec.** tak dlouho, až se na číselném ukazateli zobrazí z výroby nastavená hodnota **H:00**.
4. Pomocí nastavovacích tlačítek **- +** proveďte nastavení.
5. Držte stisknuté tlačítko **se'up 3 sec.** 3 sekundy.

Nastavená hodnota se uloží.

Elektrické připojení

- Spotřebič připojte pouze na střídavé napětí v rozsahu 220 V až 240 V a 50 Hz nebo 60 Hz do předpisově nainstalované zásuvky s ochranným vodičem. Potřebné jištění viz typový štítek [35].
- Síťová zásuvka musí být v blízkosti spotřebiče a musí být volně přístupná také po vestavění. Není-li po vestavění síťová zástrčka volně přístupná, musí být pro splnění příslušných bezpečnostních předpisů na straně instalace k dispozici všepólový odpojovač se vzdáleností kontaktů minimálně 3 mm.
- Změny na přípojce smějí provádět pouze odborníci.
- Prodloužení síťového napájecího kabelu se smí zakoupit pouze v zákaznickém servisu.
- Při použití chrániče s chybovým proudem se smí používat pouze typ se značkou . Pouze tento typ zaručuje splnění současně platých předpisů.
- Spotřebič je vybaven bezpečnostním systémem proti úniku vody. Dbejte na to, že tento systém funguje **pouze** při připojeném napájení proudem.

Demontáž

Také zde dodržujte pořadí pracovních kroků:

1. Odpojte spotřebič od elektrické sítě.
2. Zavřete přívod vody.
3. Odpojte přípojku odpadní a pitné vody.
4. Povolte upevňovací šrouby k nábytkovým dílům.
5. Demontujte, je-li k dispozici, soklové prkno.
6. Myčku nádobí vytáhněte, přitom opatrně vytahujte hadici.

Přeprava

Vyprázdněte myčku nádobí a zajistěte volné díly.

Myčka nádobí se musí vyprázdnit pomocí následujících kroků:

1. Otevřete přívod vody.
2. Otevřete dvířka.
3. Zapněte vypínač ZAP./VYP. .
4. Zvolte program s nejvyšší teplotou. Na číselném ukazateli se zobrazí předpokládaná doba trvání programu.
5. Stiskněte tlačítko START .
6. Zavřete dvířka. Program se spustí.
7. Cca po 4 minutách otevřete dvířka.
8. Držte cca 3 vteřiny stisknuté tlačítko START . Na číselném ukazateli se zobrazí hodnota **00h:00m**.
9. Zavřete dvířka.
10. Po cca 1 minutě dvířka otevřete. Na číselném ukazateli se zobrazí hodnota **00h:00m**.
11. Vypněte vypínač ZAP./VYP. .
12. Zavřete přívod vody, odšroubujte přívodní hadici a nechte vodu vytéct.

Upozornění: Spotřebič přepravujte pouze ve svislé poloze, aby se do řízení spotřebiče nedostala žádná zbytková voda a nezpůsobila chybný běh programu.

Zabezpečení proti zamrznutí

Stojí-li spotřebič v místnosti ohrožené mrazem (např. rekreační chata), musí se spotřebič úplně vypustit (viz Přeprava).

Změny vyhrazeny.

Záruka AQUASTOP odpadá u spotřebičů bez AquaStop

Kromě záručních reklamací k prodeji, plynoucích z podmínek kupní smlouvy a našich záručních podmínek, neseme zodpovědnost za způsobené škody při splnění těchto podmínek:

1. Pokud dojde vlivem chyby našeho systému AquaStop ke škodě způsobené vodou, uhradíme škody soukromým uživatelům. Aby bylo dosaženo bezpečnosti proti úniku vody, musí být spotřebič připojen k elektrické síti.
2. Tato záruka spolehlivosti platí po dobu životnosti spotřebiče.
3. Předpokladem nároku na záruku je odborné nainstalování a připojení spotřebiče se systémem AquaStop podle našeho návodu. Toto zahrnuje také odborně namontované prodloužení systému AquaStop (originální příslušenství). Naše záruka se nevztahuje na vadná přívodní potrubí nebo vadné armatury až po přípojku systému AquaStop na přívod vody.
4. Na spotřebiče se systémem AquaStop není v zásadě nutné dohlížet během provozu, popř. je poté zajistit uzavřením přívodu vody. Pouze v případě delší nepřítomnosti ve vašem bytě, např. při několikátýdenní dovolené, vám doporučujeme uzavřít přívod vody.

Zákaznická linka

CZ 251 095 555

Robert Bosch Hausgeräte GmbH

Carl-Wery-Straße 34

81739 München

Germany

www.bosch-home.com/cz



9001201487
(9610-1) 642 MW

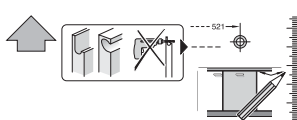
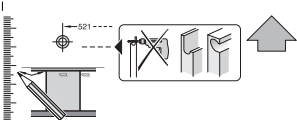

5000374200
 5000374200



9001 170 198 (9011)
 901 170 198 (9011)
 901 170 198 (9011)
 901 170 198 (9011)

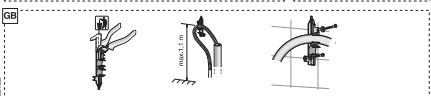
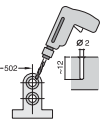
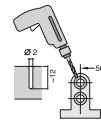
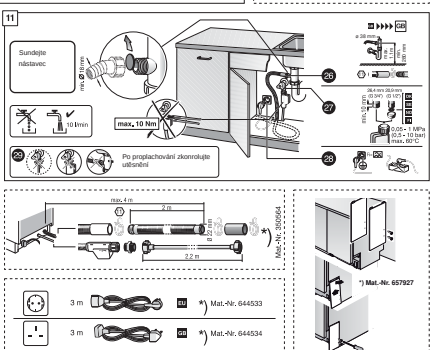
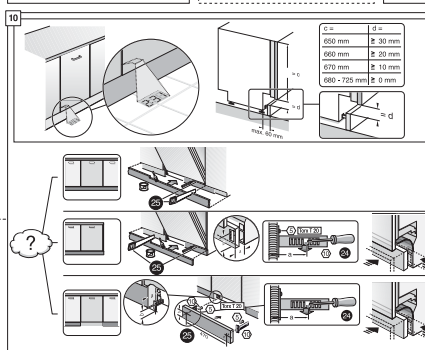
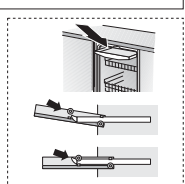
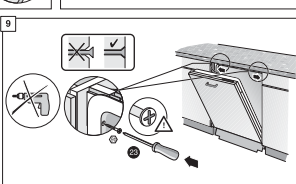
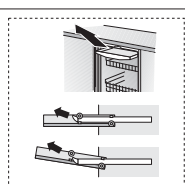
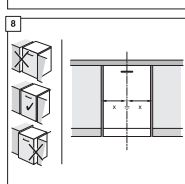
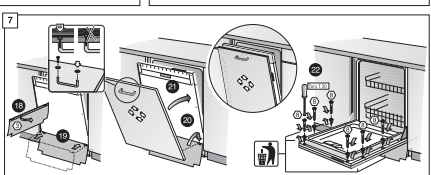
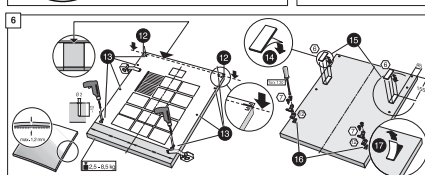
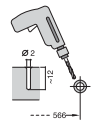
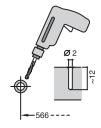
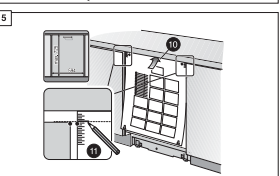
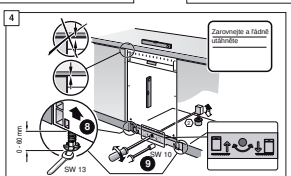
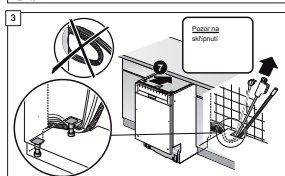
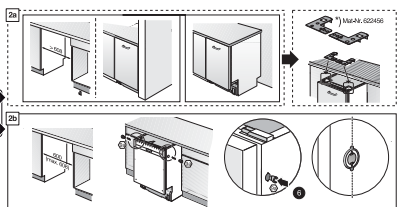
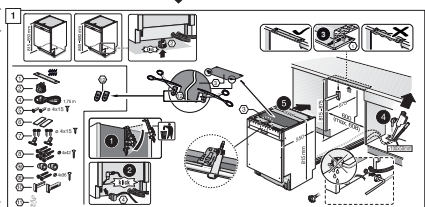

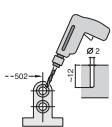
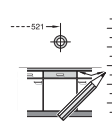
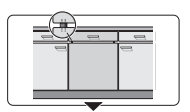
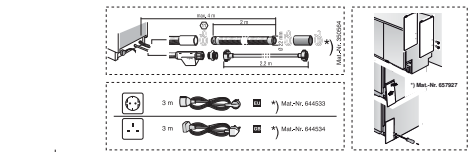
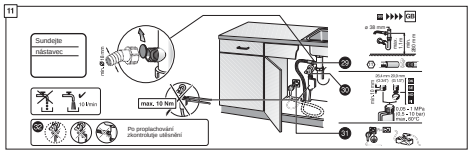
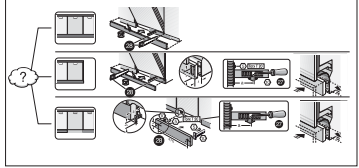
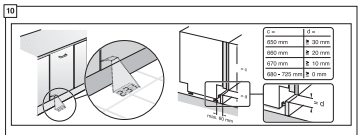
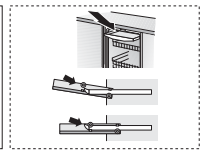
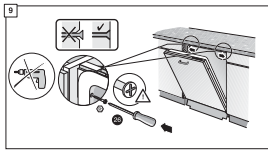
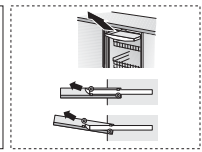
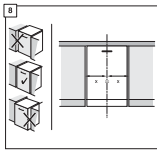
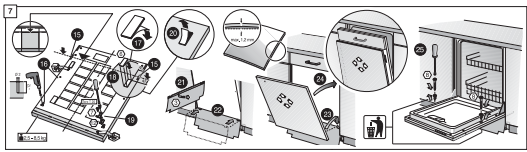
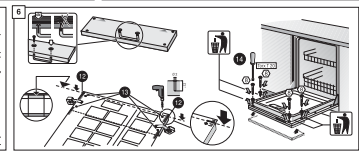
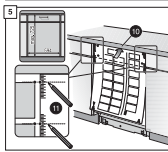
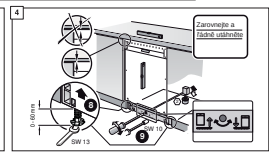
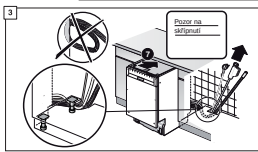
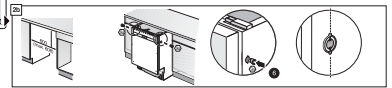
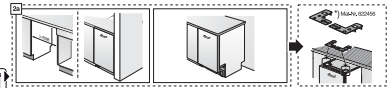
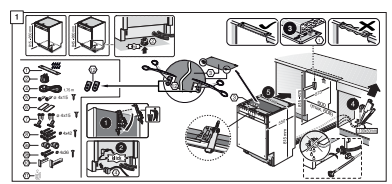
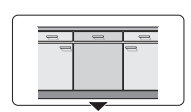
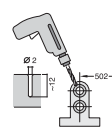
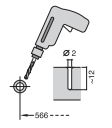
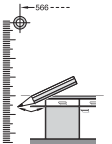
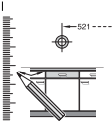



Stručný návod Myčka nádobí

Stručně a jasně:
Vše co Vás na počítači
portálů...
Před prvním použitím ještě
prostudujte návod
K instalaci a použití.

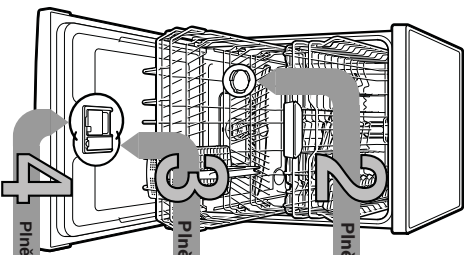

1

Plnění speciální soli

Plnění leštidla

Plnění mycího prostředku

5 Zapnutí spotřebiče

6 Volba programu

7 Spuštění programu Začínáme...

8 Vypnutí programu Vše je čisté...

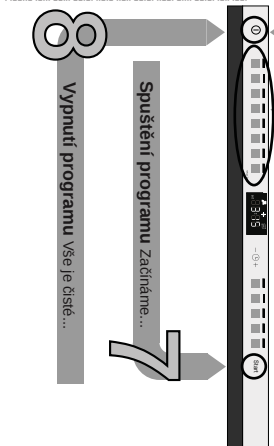

Nastavení zařízení ke změkčování vody *

Rychle učit...

Tržní hodnota vody *	Rozsah tvrdosti vody	mmol/l	Hodnota na spotřebiče
0-6	měkka	0-1,1	H0-0
7-8	měkka	1,2-1,4	H0-1
9-10	středně	1,5-1,8	H0-2
11-12	středně	1,9-2,1	H0-3
13-16	středně	2,2-2,9	H0-4
17-21	tvrdá	3,0-3,7	H0-5
22-30	tvrdá	3,8-5,4	H0-6
31-50	tvrdá	5,5-8,9	H0-7

Zísťete a zapřte
hodnotu tvrdosti vody
na spotřebiče
vody ...

a takto nastaví

- Zároveň vypne tlačítko **START** po dobu 3 sekund.
- Podzře stisknete tlačítko **START** po dobu 3 sekund.
- Na displeji se objeví hodnota H0/4 nastavená z výroby a **OK**.
- Nastavte pomocí nastavovacích tlačítek **+/ -**.
- Podzře stisknete tlačítko **START** po dobu 3 sekund.

Nastavená hodnota se uvolná.

Pro optimální výsledky mytí

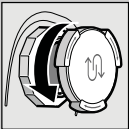

Otevřete
stroubovací
uzávěr.

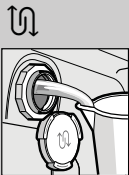

Napřete nádobu
na síť před
prvním mytím
vodou.



Napřete speciální
síť (nikdy neplňte
mycí prostředek!).



Zavřete
stroubovací
uzávěr.
Okamžitě
pusťte jakkoliv
mycí program.



Sískřete označení
1. zvedněte uzávěr 2.

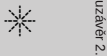

Dokonalé leští...



Otevřete uzávěr
(stiskněte tlačítko).

Pozor,
kombinovaný mycí
prostředek není
vhodný pro
výplně programy
dřele proto pokrytí
vyradíte.



50 ml
25 ml
15 ml

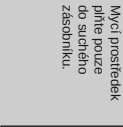

Mycí prostředek
plňte pouze
do suchého
zásobníku.



Zasřete
a zmrkřete
uzávěr.
PLOP!

Rychle, šetrně nebo intenzivně...

Přehled programů

V tomto přehledu je zobrazen max. možný počet programů. Přísušné programy a jejich uspořádaní si prosím zísřete na Vašem ovládacím panelu. Udejte k programům souř. hodnoty laboratorního měření podle evropské normy EN 50242. Hodnoty spotřevy zářiví na zvoleném programu a přídavných funkcích. Při vypnutí přídavní lešřidla nebo jeho nedostatku se měř. dolů chodí.

Program	Spotřeba vody v litrech	Intenzivní 70°	Auto 45° / 65°	Eco 50° / eco	Tichý ** 50°	Šlo 40°	Rychlý 65°	Krátký 60°	Rychlý 45°	Předmytí	Péče o zařízení Easy Clean
Dřka programu	2-15 - 2-20	1-30 - 2-30	3-15	3-55	1-30 - 1-40	1-00	1-29	0-29 *	0-15	1-30	
Spotřeba energie v kWh	1-25 - 1-30	0-80 - 1-30	0-80 - 0-83	0-80 - 0-83	0-85 - 0-90	1-40	1-20	0-80	0-05	0-90 - 1-06	
Spotřeba vody v litrech	12 - 15	7 - 18	9,5	10	11 - 14	11	12	10	4	9,5 - 12,5	

Popis možných přídavných funkcí najdete v návodů k použití.

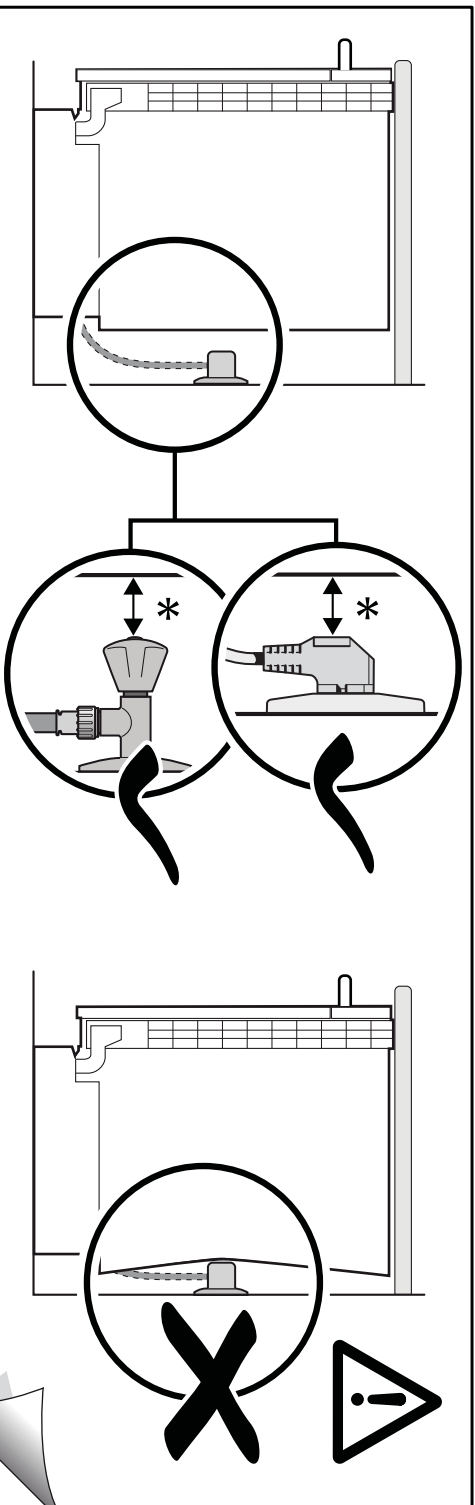

9000 905 744 (9305)

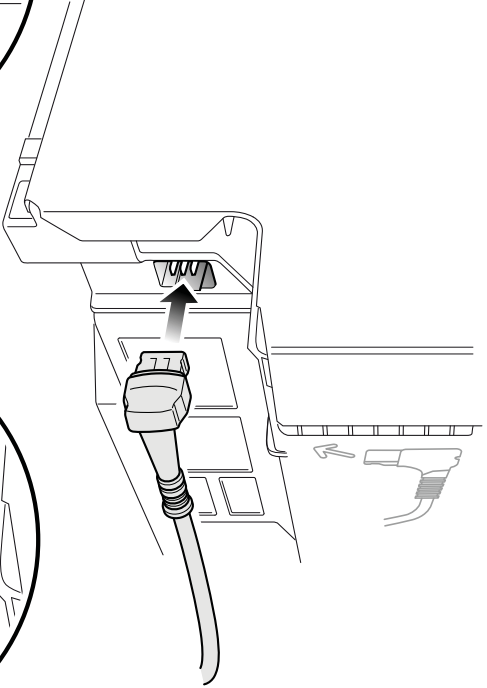
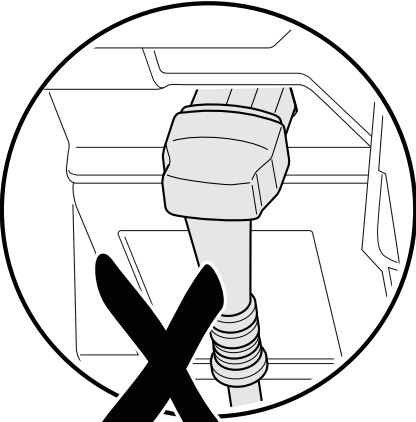
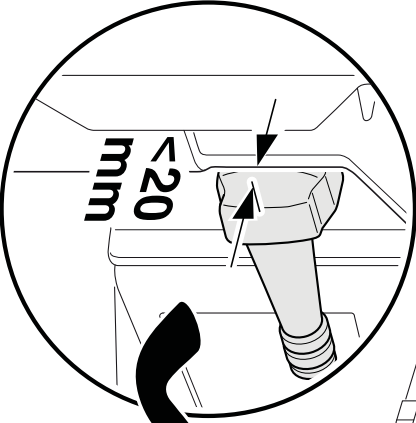

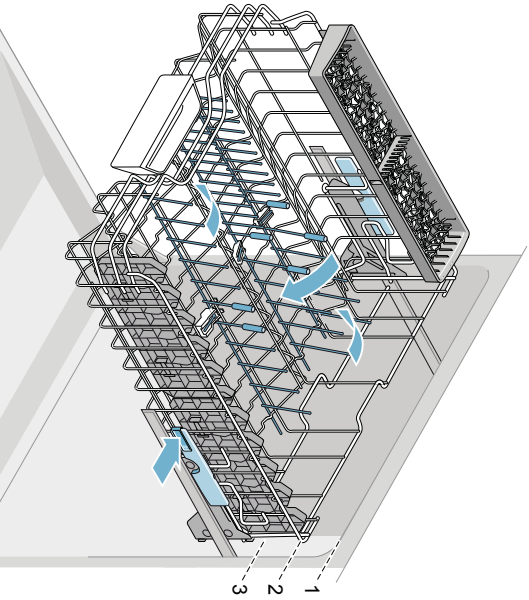
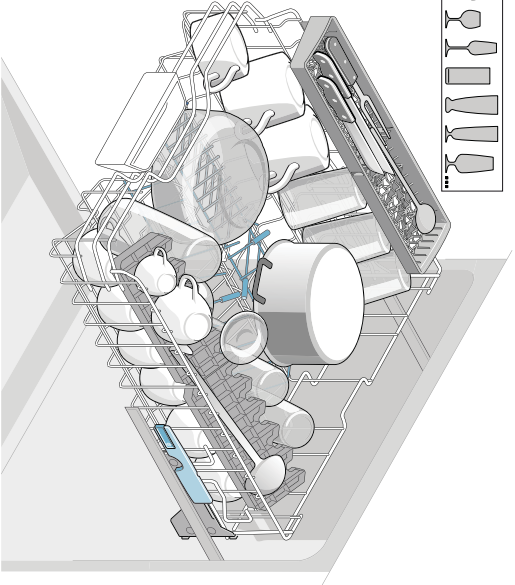
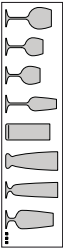
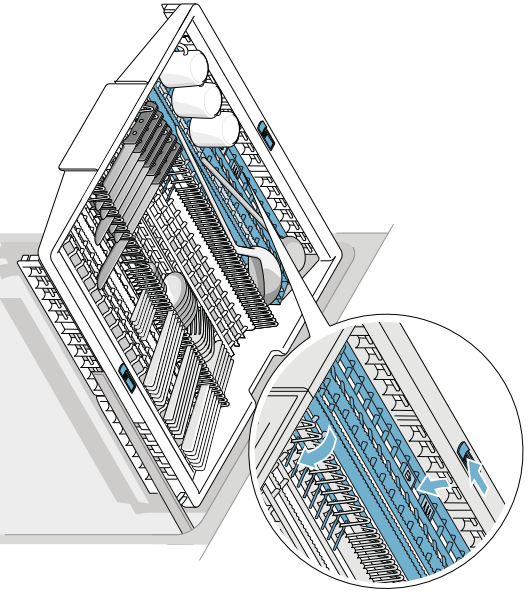
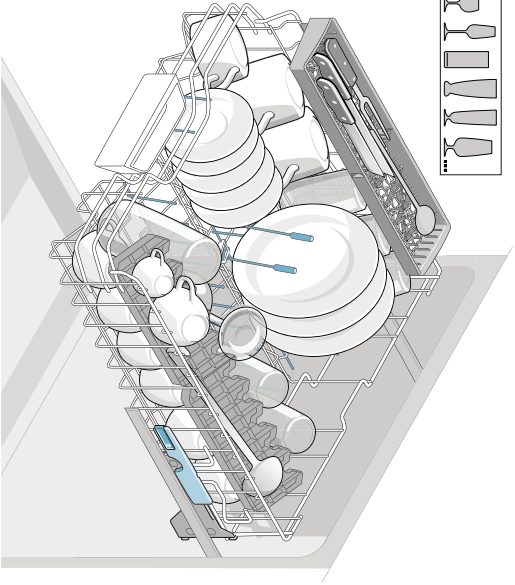
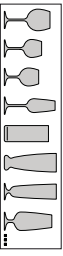

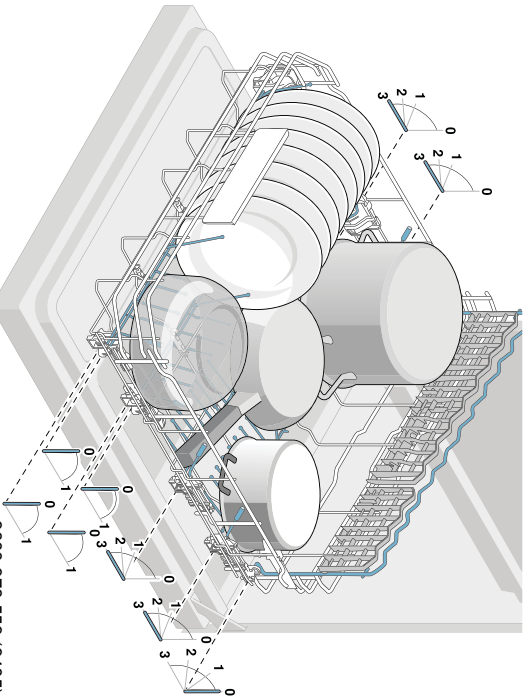
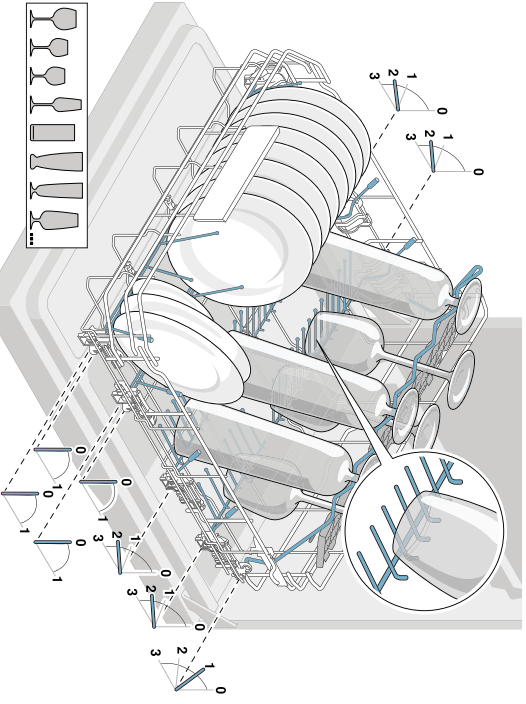
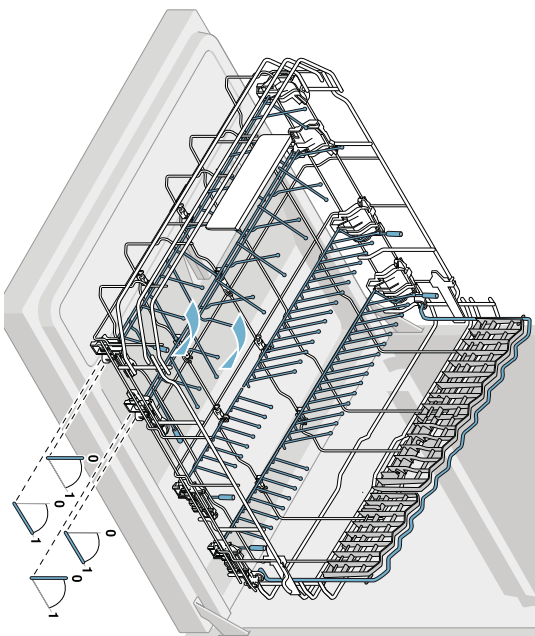
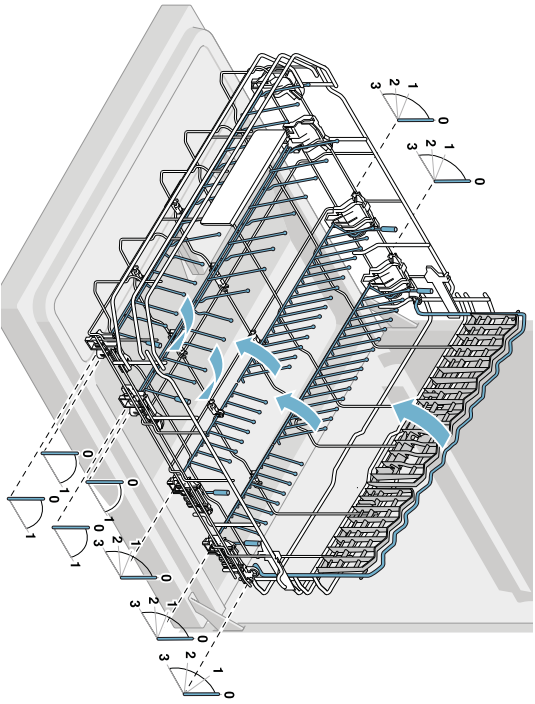



**Informační list dle nařízení Komise v přenesené pravomoci (EU)
č. 1059/2010**

Ochranná známka: Bosch
Identifikátor modelu: SMV68MX04E
Počet sad nádobí: 14
Energetická třída: A+++
Spotřeba elektrické energie 237 kWh/rok, na základě 280 standardních mycích cyklů (napojení na studenou vodu) a spotřeby v režimech s nízkou spotřebou energie. Skutečná spotřeba energie závisí na způsobu používání spotřebiče.
Spotřeba energie standardního mycího cyklu: 0,83 kWh
Spotřeba energie ve vypnutém a zapnutém stavu: 0,50 W / 0,50 W
Spotřeba vody 2660 l/rok, na základě 280 standardních mycích cyklů. Skutečná spotřeba vody se bude odvíjet od způsobu používání spotřebiče.
Třída účinnosti sušení A na stupnici od G (nejnižší účinnost) po A (nejvyšší účinnost).
Standardní program (eco 50) je standardní mycí cyklus, ke kterému se vztahují informace na etiketě a informačním listu o tom, že tento program je vhodný k mytí běžně znečištěného nádobí a že se jedná o nejúčinnější program co se týká kombinované spotřeby energie a vody.
Délka programu standardního mycího cyklu: 195 min
Trvání režimu ponechání v zapnutém stavu: 0 min
Hlučnost: 44 db(A) re 1pW
Vestavný

Jan 24, 2017

Robert Bosch Hausgeräte GmbH. Postfach 83 01 01, 81701 München,
Germany

www.bosch-home.com

Záruční podmínky

společnosti BSH domácí spotřebiče s.r.o.

1. Záruka

Na tento výrobek je v souladu s § 2113 a násl. zákona č. 89/2012 Sb., občanský zákoník, v platném znění, poskytována **záruka za jakost 24 měsíců** (dále jen „záruka“), která běží zpravidla od odevzdání výrobku zákazníkovi. Pokud byla sjednána delší záruka, řídí se tato speciálními pravidly.

Záruka 24 měsíců je poskytována pouze zákazníkovi spotřebiteli a jen na výrobek **k běžnému užívání v domácnosti**. Zákazníkovi podnikateli nebo jiné právnické osobě je poskytnuta 24 měsíční záruka za předpokladu, že se koupě netýká jeho podnikatelské činnosti (např. prádelna, ubytovací služby, restaurační zařízení apod.), způsob užívání je obdobný užívání v domácnosti a výrobek není prokazatelně přetěžován (kumulativně); v ostatních případech je poskytována záruka v délce 6 měsíců. Společnost BSH domácí spotřebiče s.r.o. si vyhrazuje právo omezit plnění záruky nad rámec 6 měsíců v případě, že bude zjevné, že spotřebič není provozován v souladu s výše uvedenými podmínkami.

2. Pořizovací doklad a záruční list

Základním průkazem práv zákazníka je **pořizovací doklad** (paragon, faktura, leasingová smlouva apod.). Pokud byl při prodeji vydán **záruční list**, je tento součástí výrobku s výrobním číslem uvedeným na přední straně tohoto záručního listu. Nedílnou součástí záručního listu je pořizovací doklad. Zákazník si ve vlastním zájmu pořizovací doklad i záruční list pečlivě uschová.

Bezplatný záruční servis je možno poskytnout jen v případě předložení pořizovacího dokladu nebo v případě prodloužené záruky i vyplněného záručního listu a vystaveného certifikátu, pokud byl vydán. Záruční list vyplňuje prodejce a je v zájmu zákazníka zkontrolovat správnost a úplnost uvedených údajů. Záruční list je platný pouze v originálu, na kopie nebude brán zřetel.

3. Uplatnění záruky

Zákazník má v rámci poskytnuté záruky právo na bezplatné, včasné a řádné odstranění reklamované vady výrobku, a to opravou, popřípadě – není-li to vzhledem k povaze (tzn. příčině i projevu) vady neúměrné – právo na výměnu výrobku nebo jeho vadné součásti. Za zákonem stanovených podmínek může být poskytnuta sleva na výrobku anebo může být výrobek vrácen.

Záruční oprava se vztahuje výhradně na vady, které vzniknou průkazně v době platné záruky. Takto vzniklé vady je oprávněn odstranit pouze **autorizovaný servis**. Uplatnit záruku může zákazník u autorizovaného servisu nebo v prodejně, kde byl výrobek zakoupen, a to bez zbytečného odkladu, nejpozději však do konce záruční doby. Zvolí-li zákazník jiný, než nejbližší autorizovaný servis, bude na něm, aby nesl v souvislosti s tím zvýšené náklady.

Autorizovaný servis posoudí oprávněnost reklamace a podle povahy vady výrobku rozhodne o způsobu řešení reklamace.

Seznam autorizovaných servisů je k dispozici na www.bosch-home.com/cz.

Doba, po kterou zákazník nemůže výrobek z důvodu vady používat, se do záruční doby nepočítá. O tuto dobu se záruční doba prodlužuje. Při výměně se **běh záruční doby** neobnovuje. Při opravě nedochází k běhu nové záruční doby týkající se opravené součásti či součástky.

Po provedení záruční opravy je autorizovaný servis povinen vydat zákazníkovi čitelnou kopii opravního listu. **Opravní list** slouží k prokazování práv zákazníka, proto je ve vlastním zájmu zákazníka před podpisem opravního listu zkontrolovat jeho obsah a kopii opravního listu pečlivě uschovat.

Zákazník je povinen poskytnout autorizovanému servisu **součinnost** k ověření existence reklamované vady a k jejímu odstranění (včetně odpovídajícího potřebného vyzkoušení nebo demontáže výrobku).

Při uplatnění reklamace předá zákazník **výrobek čistý** v souladu s hygienickými předpisy nebo obecnými hygienickými zásadami včetně všech jeho součástí a příslušenství, umožňujících takové ověření a odstranění vady. V případě, že výrobek nedodá kompletní a je-li kompletnost výrobku nezbytná k zjištění existence reklamované vady a/nebo k jejímu odstranění, běh lhůty k vyřízení reklamace začíná až dodáním chybějících součástí.

4. Neoprávněnost reklamace

Reklamacie není oprávněná v případech, vznikla-li závada nebo poškození:

- a) prokazatelně nesprávným užíváním výrobku (např. v rozporu s návodem, s pokyny uvedenými na obalu výrobku či v záručním listě, užíváním v rozporu s obecně známými pravidly užívání předmětného výrobku, provozem při nesprávném napájecím napětí, připojování na nedovolené zdroje proudu, užíváním zboží v nevhodných podmínkách – vlhko, prašnost, extrémní tvrdost vody apod.) anebo jiným nesprávným jednáním uživatele (např. neodbornou instalací či zapojením);
- b) prokazatelně nedovolenými zásahy do přístroje (konstrukční nebo jiná úprava, neodborná montáž), živelnou katastrofou nebo mechanickým poškozením výrobku;
- c) nese-li předložený záruční list zjevné známky provedených změn údajů nebo je-li na výrobku odlišné výrobní číslo od toho, jež je uvedeno v záručním listě;
- d) u estetických komponentů, nezajišťujících funkčnost výrobku z důvodu:
 - transportního poškození nebo přemístování (poškrábání, promáčknutí, praskliny, rozbitá skla a police apod.)
 - nefunkčních estetických komponentů jako jsou madla, skla, ovládací spínače apod., které jsou důsledkem běžného opotřebení
 - změny barvy plastových komponentů (jedná se o běžný fyzikálně chemický jev po čase používání)
 - vady spotřebních materiálů, u kterých je doba životnosti daná charakterem součástky (žárovky, vodní filtry, vzduchové, prachové filtry, uhlíkové filtry všeho druhu, akumulátory, baterie, apod.)
 - vady příslušenství a volitelné vybavy, způsobené nevhodnou manipulací nebo nepřiměřeným zacházením

Ze záručních oprav jsou vyloučeny případy běžné údržby nebo čištění, instalace, programování, kontroly parametrů výrobku.

5. Náhradní díly

Záruka na samostatně prodané náhradní díly výrobku je poskytována v délce 6 měsíců, a to za předpokladu jeho odborné instalace.

6. Pozáruční servis

V případě placené pozáruční opravy provedené autorizovaným servisem se poskytuje záruka v délce 24 měsíců.

7. Rozšířená záruka nad rámec zákona

U spotřebičů (pračky, myčky) sériově vybavených systémem **Aqua-Stop** (patent BSH) je výrobcem poskytnuta záruka na škody způsobené chybou tohoto systému. Na tyto škody je zákazníkovi spotřebiteli poskytnuta náhrada, a to po celou dobu životnosti spotřebiče. Vyloučena je náhrada škody v případě, kdy nebyl spotřebič zapojen do elektrického obvodu pod proudem.

8. Upozornění pro prodejce

Prodejce je povinen vyplnit správně a úplně záruční list v den prodeje výrobku. Při případné předprodejní reklamaci je třeba předložit řádně vyplněný reklamační protokol a pořizovací doklad (fakturu).

9. Ochrana osobních údajů

Osobní údaje zákazníka kupujícího budou použity výhradně k účelům pro zpracování objednávek a k případnému vyřízení záruky v souladu se zák. č. 101/2000 Sb., o ochraně osobních údajů.

10. Prohlášení o hygienické nezávadnosti výrobků

Všechny výrobky distribuované společností BSH domácí spotřebiče s.r.o. a přicházející do styku s potravinami splňují požadavky o hygienické nezávadnosti dle zákona č.258/2000 Sb., vyhlášky 38/2001 Sb. Toto prohlášení se vztahuje na všechny výrobky přicházející do styku s potravinami uvedené v aktuálním ceníku společnosti BSH domácí spotřebiče s.r.o.

Ujištění dovozce o vydání prohlášení o shodě

Vážený zákazníku,
dle § 13, odst.5 zákona č.22/1997 Sb. Vás ujišťujeme, že na všechny výrobky distribuované společností BSH domácí spotřebiče s.r.o. našim obchodním partnerům bylo vydáno prohlášení o shodě ve smyslu zákona č. 22/1997 Sb a nařízení vlády č. 17/2003 Sb., 616/2006 Sb. a 22/2003 Sb. a příslušných nařízení vlády. Toto ujištění dovozce o vydání prohlášení o shodě se vztahuje na všechny výrobky včetně plynových spotřebičů, které jsou obsaženy v aktuálním ceníku firmy BSH domácí spotřebiče s.r.o.

B/S/H/

Kontakt na servis domácích spotřebičů BOSCH

BSH domácí spotřebiče s.r.o.
Radlická 350
158 00 Praha 5

Příjem oprav
Tel.: +420 251 095 546
Email: **opravy@bshg.com**

Objednávky příslušenství a náhradních dílů
Tel.: +420 251 095 556
Email: **dily@bshg.com**

Zákaznické poradenství
Tel.: +420 251 095 555
Email: **bosch.spotrebice@bshg.com**

Aktuální informace o servisu naleznete na internetových stránkách **www.bosch-home.com/cz**.
Zde máte možnost sjednat opravu pomocí online formuláře.



Plne vstavaná umývačka riadu **SMV68MX04E**



BOSCH

sk Návod na použitie

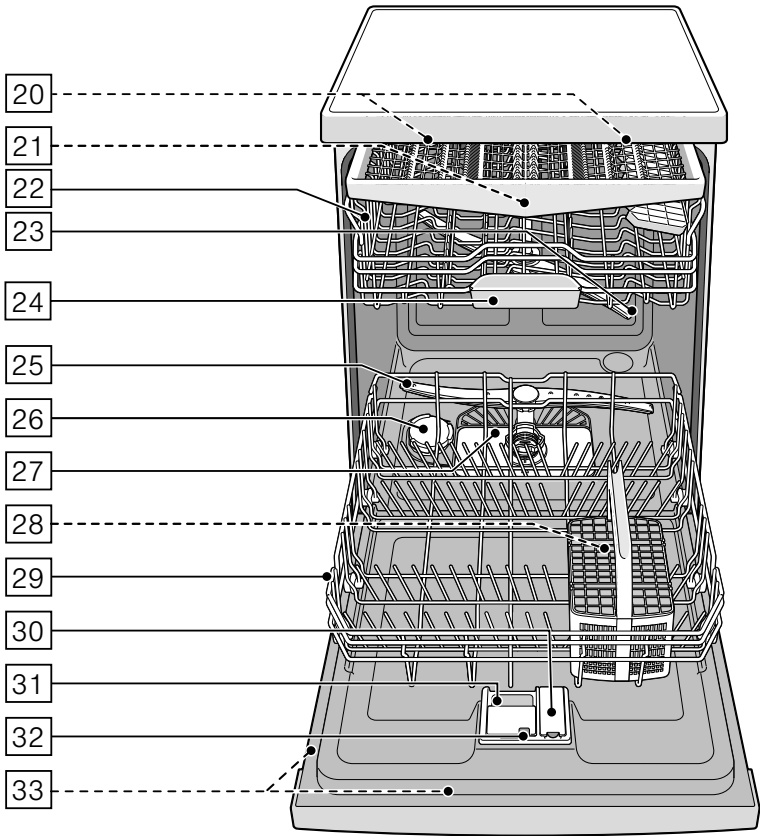
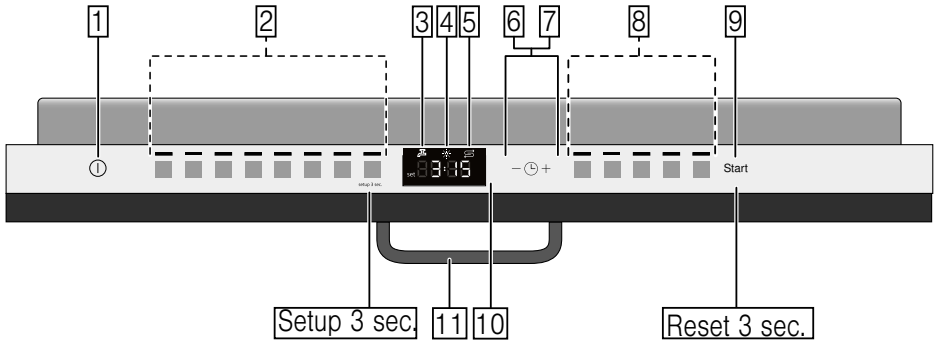

Obsah

	Použitie podľa určenia.	5		Riad	16	
	Bezpečnostné pokyny.	5	Nevhodný riad	16	Poškodenie pohárov a riadu	16
	Skôr, ako uvediete spotrebič do prevádzky	5	Uloženie riadu	16	Horný kôš na riad	17
	Pri dodaní	5	Dolný kôš na riad	17	Kôš na príbory	18
	Pri inštalácii	6	Zásuvka na príbory	18	Etažér.	19
	V dennej prevádzke	7	Sklopné kolíky	19	Držiak malých dielov	19
	Pri vzniknutých škodách	7	Polica na nože	20	Ostrekovacia hlavica na plechy na pečenie	20
	Pri likvidácii	7	Úprava výšky koša	21	Úprava výšky koša	21
	Zablokovanie dvierok	9				
	Ochrana životného prostredia ...	10		Umývacie prostriedky	23	
	Obal.	10	Plnenie umývacieho prostriedku.	23	Kombinovaný umývací prostriedok.	25
	Staré spotrebiče.	10				
	Zoznámenie sa so spotrebičom ..	11		Prehľad programov	25	
	Ovládací panel	11	Voľba programu	26	Upozornenie pre skúšobné ústavy.	26
	Vnútrotný priestor spotrebiča	11				
	Prehľad ponuky	12		Prídavné funkcie	27	
	Zariadenie na zmäkčovanie vody/ Špeciálna soľ	13	Úspora času (VarioSpeedPlus)	27	Polovičná náplň	27
	Tabuľka tvrdosti vody	14	HygienePlus (HygienePlus)	27	Intenzívna zóna	27
	Nastavenie zmäkčovacieho zariadenia.	14	Extra sušenie	27	Sušenie s vysokým leskom	27
	Použitie špeciálnej soli	14	Energy Save	27		
	Použitie umývacích prostriedkov s komponentom soli	14				
	Vypnutie ukazovateľa zmäkčovania vody	15				
	Leštidlo	15				
	Nastavenie množstva leštidla	15				
	Použitie umývacích prostriedkov s komponentom leštidla	16				
	Vypnutie ukazovateľa doplnenia leštidla	16				

**Obsluha spotrebiča 28**

Programové údaje	28
Zmena nastavenia	28
AquaSensor	28
Sušenie pomocou Zeolitu	28
Ukazovateľ zostatkového času	29
Nastavenie senzora	29
Intenzívne sušenie	29
AutoPowerOff	30
EmotionLight	30
TimeLight	30
InfoLight	30
Zmena zahajovacieho programu	30
Hlasitosť signálu	31
Hlasitosť tlačidiel	31
Zapnutie spotrebiča	31
Odložený štart	31
Ukončenie programu	31
Vypnutie spotrebiča	32
Prerušenie programu	32
Zrušenie programu	32
Zmena programu	32

**Čistenie a údržba 32**

Celkový stav spotrebiča	32
Starostlivosť o zariadenie	33
Špeciálna soľ a leštidlo	33
Filtre	34
Ostrekovacie ramená	34

**Čo robiť v prípade poruchy? . . . 35**

Čerpadlo odpadovej vody	35
Tabuľka porúch	36

**Zákaznícky servis 45****Inštalácia a pripojenie 45**

Rozsah dodávky	45
Bezpečnostné pokyny	45
Dodanie	46
Technické údaje	46
Inštalácia	46
Prípojka odpadovej vody	46
Prípojka pitnej vody	47
Prípojka teplej vody	47
Elektrické pripojenie	48
Demontáž	48
Preprava	49
Zabezpečenie proti zamrznutiu (vyprázdnenie spotrebiča)	49



Použitie podľa určenia

- Tento spotrebič je určený na použitie v domácnosti a domácom prostredí.
- Používajte umývačku riadu iba v domácnosti a iba na uvedený účel: na umývanie riadu v domácnosti.
- Táto umývačka riadu je vhodná na použitie do maximálnej nadmorskej výšky 2500 metrov.



Bezpečnostné pokyny

Deti do 8 rokov a osoby s obmedzenými fyzickými, zmyslovými alebo duševnými schopnosťami alebo nedostatkom skúseností a vedomostí smú tento spotrebič používať iba pod dozorom osoby, ktorá je zodpovedná za ich bezpečnosť, alebo pokiaľ boli zoznamené s bezpečným používaním spotrebiča a pochopili nebezpečenstvá s tým spojené.

Deti sa so spotrebičom nesmú hrať. Čistenie a používateľskú údržbu nesmú vykonávať deti bez dozoru.

Skôr ako spotrebič uvediete do prevádzky

Prečítajte si pozorne návod na použitie a montážny návod! Obsahujú dôležité informácie o inštalácii, použití a údržbe spotrebiča.

Uschovajte všetky podklady na neskoršie použitie alebo pre prípadného ďalšieho majiteľa.

Pri dodaní

1. Okamžite skontrolujte obal a umývačku riadu, či nedošlo k poškodeniu pri preprave. Neuvádzajte poškodený spotrebič do prevádzky. Kontaktujte obratom svojho dodávateľa či predajcu.
2. Zlikvidujte, prosím, predpisovo obalový materiál.
3. Obal a jeho časti neprenechávajte hrajúcim sa deťom. Hrozí im nebezpečenstvo udusenia skladanými kartónmi a fóliami.

Pri inštalácii

- Dbajte na to, aby zadná strana umývačky riadu nebola po inštalácii voľne prístupná (ochrana proti dotyku kvôli horúcemu povrchu).
- Inštalujte umývačku riadu podľa návodu na inštaláciu a podľa montážneho návodu.
- Pri inštalácii musí byť umývačka riadu odpojená od siete.
- Zaistíte, aby bol uzemňovací systém elektrickej domovej inštalácie predpisovo nainštalovaný.
- Elektrické podmienky pripojenia musia súhlasiť s údajmi na typovom štítku 35 umývačky riadu.
- Ak bude sieťový prívod tohto spotrebiča poškodený, musí sa vymeniť za špeciálnu prípojku. Aby sa zabránilo ohrozeniu, smie sa kúpiť iba v zákazníckom servise.
- Ak sa má umývačka riadu zabudovať do vysokej skrinky, musí sa táto skrinka náležite upevniť.
- Ak bude umývačka riadu namontovaná pod alebo nad iné domáce spotrebiče, dodržujte informácie na montáž v kombinácii s umývačkou riadu uvedené v montážnom návode príslušného spotrebiča.
- Dodržujte tiež montážne návody k umývačke riadu, aby bola zaručená spoľahlivá prevádzka všetkých spotrebičov.
- Ak nie sú k dispozícii žiadne informácie alebo ak neobsahuje montážny návod žiadne zodpovedajúce pokyny, obráťte sa na výrobcov týchto spotrebičov a zistíte, či je možné umývačku riadu inštalovať nad alebo pod dané spotrebiče.
- Ak nemôžete získať žiadne informácie od výrobcu, nesmiete umývačku riadu namontovať nad alebo pod tieto spotrebiče.
- Pokiaľ nainštalujete mikrovlnnú rúru nad umývačku riadu, môže dôjsť k poškodeniu mikrovlnnej rúry.
- Aby bola zaistená stabilita, inštalujte vstavané a integrovateľné umývačky riadu iba pod spojitú pracovnú dosku, ktoré sú zoskrutkované so susednými skrinkami.
- Neinštalujte spotrebič v blízkosti tepelných zdrojov (vykurovacie telesá, zásobníky tepla, sporáky alebo iné spotrebiče produkujúce teplo) a nemontujte ho pod varné dosky.

- Pamätajte na to, že na tepelných zdrojoch (napr. kúrenie/teplá voda) alebo na horúcich častiach spotrebičov sa môže sieťové pripojenie umývačky roztaviť. Nikdy neprivádzajte do kontaktu sieťovú prípojku umývačky s tepelnými zdrojmi alebo horúcimi časťami spotrebičov.
- Po inštalácii umývačky riadu musí byť sieťová zástrčka voľne prístupná. → „Elektrické pripojenie“ na strane 48
- Pri niektorých modeloch: plastové puzdro na vodnej prípojke obsahuje elektrický ventil, v prívodnej hadici sa nachádza napájacie vedenie. Túto hadicu nerezte, neponárajte plastové puzdro do vody.

V dennej prevádzke

Dodržujte bezpečnostné upozornenia, príp. pokyny na použitie na obaloch od umývacích prípravkov a leštidiel.

Pri vzniknutých škodách

- Opravy a zásahy smú vykonávať iba odborníci. Na tento účel sa musí spotrebič odpojiť od siete. Vytiahnite sieťovú zástrčku alebo vypnite poistky. Zavrite prívod vody.
- Pri poškodení spotrebiča, predovšetkým ovládacieho panelu (trhliny, diery, vylomené tlačidlá) alebo pri obmedzení funkcie dvierok sa spotrebič už nesmie prevádzkovať. Vytiahnite sieťovú zástrčku alebo vypnite poistky. Zavrite prívod vody, zavolajte zákaznícky servis.

Pri likvidácii

1. Zamedzte ďalšiemu používaniu poškodenej alebo inak nefunkčnej umývačky. Zamedzte tak prípadným úrazom.
2. Dopravte umývačku riadu na riadnu likvidáciu.

Varovanie

Nebezpečenstvo poranenia!

- Aby sa zabránilo poraneniu, napr. vplyvom zakopnutia o dvierka umývačky, mala by sa umývačka riadu otvárať iba krátkodobo na naplnenie alebo vyprázdnenie.
- Nože a iné kuchynské náčinie s ostrými špičkami sa v koši na príbory* [30] musí uložiť špičkami dole alebo sa musí v polici na nože*, príp. v zásuvke na príbory* [21] umiestniť do vodorovnej polohy.
- Nesadajte si ani nestúpajte na otvorené dvierka.
- Pri voľne stojacich spotrebičoch dbajte na to, aby neboli preplnené koše.
- Ak nestojí spotrebič vo výklenku, a teda je bočná stena umývačky prístupná, musí sa z bezpečnostných dôvodov oblasť závesu dvierok z boku zakryť (nebezpečenstvo poranenia). Kryty zakúpite ako zvláštne príslušenstvo v zákazníckom servise alebo v špecializovaných predajniach.

* podľa modelu

Varovanie

Nebezpečenstvo výbuchu!

Nedávajte do umývacieho priestoru žiadne rozpúšťadla. Hrozí nebezpečenstvo výbuchu.

Varovanie

Nebezpečenstvo oparenia!

Za chodu programu otvárajte dvierka umývačky riadu opatrne. Hrozí nebezpečenstvo, že zo spotrebiča vystrekne horúca voda.

Varovanie

Nebezpečenstvo pre deti!

- Používajte detskú poistku, ak je k dispozícii.
- Nedovoľte deťom, aby sa hrali so spotrebičom alebo ho obsluhovali.
- Zabráňte prístupu detí k uloženým umývacím prostriedkom a leštidlám. Prostriedky môžu spôsobiť poleptanie v ústach, hrtane a očiach alebo môžu viesť k uduseniu.
- Zabráňte prístupu detí k otvorenej umývačke riadu. V umývačke sa môžu nachádzať malé diely, ktoré môžu deti prehltnúť. Voda v umývacom priestore nie je pitná, mohla by ešte obsahovať zvyšky umývacieho prostriedku.

- Dbajte na to, aby deti nesiahali do záchytnej misky na tablety [24]. Malé prsty by sa mohli priškripnúť v zárezoch.
- Dávajte pozor pri otváraní a zatváraní dvierok vysoko zabudovaného spotrebiča, aby deti neboli zovreté alebo pritlačené medzi dvierka spotrebiča a dvere skrine.
- Deti sa môžu v umývacom priestore zavrieť (hrozí nebezpečenstvo udusenía) alebo sa dostať do iných nebezpečných situácií. Pri starých spotrebičoch preto vytiahnite sieťovú zástrčku, odrežte sieťový kábel a odstráňte ho. Zámok dvierok a detskú poistku (ak je k dispozícii) zničte tak, aby sa dvierka nedali zavrieť.

Detská poistka (zablokovanie dvierok)*

Detská poistka (zablokovanie dvierok) chráni deti pred možným nebezpečenstvom spôsobeným umývačkou riadu.

⚠ Varovanie **Nebezpečenstvo udusenía!**

Deti sa môžu v umývacom priestore zavrieť a udusiť. Pokiaľ odchádzate od umývačky riadu, vždy úplne zavrite dvierka spotrebiča.

Detskú poistku aktivujte takto (zablokovanie dvierok):

1. Zatiahnite príchytku detskej poistky smerom k sebe (1).
 2. Zavrite dvierka (2).
- Detská poistka je aktívna.

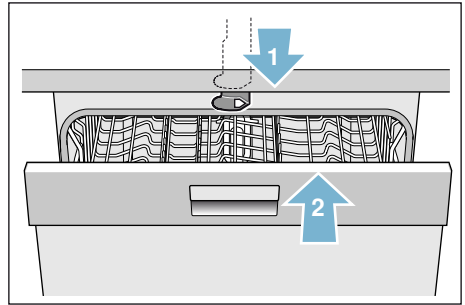

Dvierka s aktivovanou detskou poistkou otvorte takto (zablokovanie dvierok):

1. Zatláčajte príchytku detskej poistky smerom doprava (1).
2. Otvorte dvierka (2).

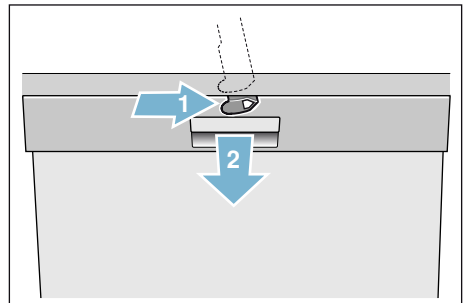

Detskú poistku deaktivujte takto (odblokovanie dvierok):

1. Zatlačte príchytku detskej poistky smerom doprava (1).
2. Zatlačte príchytku detskej poistky smerom dozadu (2).

Detská poistka je deaktivovaná.

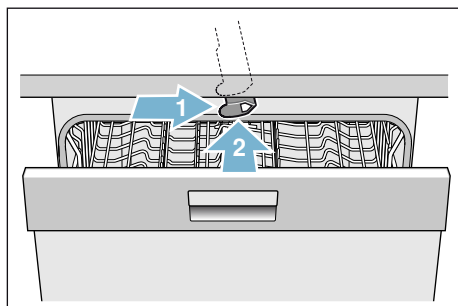

* podľa modelu



Ochrana životného prostredia

Ako obal nových spotrebičov, tak aj staré spotrebiče obsahujú cenné suroviny a recyklovateľné materiály. Prosím, zlikvidujte jednotlivé diely rozdelené podľa druhov.

O aktuálnych likvidačných možnostiach sa, prosím, informujte u svojho odborného predajca alebo na svojej obecnej, príp. mestskej správe.

Obal

Všetky plastové diely spotrebiča sú označené medzinárodne normovanou značkou (napr. „PS“ polystyrén). Pri likvidácii spotrebiča je vďaka tomu možné rozdelenie podľa druhov plastových odpadov.

Dodržiujte, prosím, bezpečnostné pokyny pod bodom „Pri dodaní“ → *Strana 5.*

Staré spotrebiče

Dodržiujte, prosím, bezpečnostné pokyny pod bodom „Pri likvidácii“ → *Strana 7.*



Tento spotrebič je označený v súlade s európskou smernicou 2012/19/EÚ o nakladaní s použitými elektrickými a elektronickými zariadeniami (waste electrical and electronic equipment – WEEE). Táto smernica stanovuje jednotný európsky (EÚ) rámec pre spätný odber a recyklovanie použitých zariadení.



Zoznámenie sa so spotrebičom

Vyobrazenie ovládacieho panelu a vnútorného priestoru umývačky riadu sa nachádza vpredu v návode. Na jednotlivé pozície budete upozornení v texte.

Ovládací panel

Pozrite obrázok → *Strana 2*

- 1 Vypínač ZAP./VYP.
- 2 Programové tlačidlá **
- 3 Ukazovateľ „Kontrola prívodu vody“
- 4 Ukazovateľ doplnenia leštidla
- 5 Ukazovateľ doplnenia soli
- 6 Tlačidlá nastavenia
- 7 Odložený štart
- 8 Prídavné funkcie/programové tlačidlá**
- 9 Tlačidlo ŠTART
- 10 Číselný ukazovateľ
- 11 Otváranie dvierok

* podľa modelu

** počet podľa modelu

Vnútorný priestor spotrebiča

Pozrite obrázok → *Strana 2*

- 20 Vnútorné osvetlenie *
- 21 Zásuvka na príbory *
- 22 Horný kôš na riad
- 23 Horné ostrekovacie rameno
- 24 Záchytná miska na tablety
- 25 Sací otvor
- 26 Výfukový otvor (Zeolit nádoba)
- 27 Dolné ostrekovacie rameno
- 28 Zásobník špeciálnej soli
- 29 Filtre
- 30 Kôš na príbory*
- 31 Dolný kôš na riad
- 32 Zásobník na leštidlo
- 33 Zásobník na umývací prostriedok
- 34 Uzatvárateľná zástrčka zásobníka na umývací prostriedok
- 35 Typový štítok

Prehľad ponuky

Pre vaše uľahčenie má umývačka riadu určité nastavenia predvolené. Nastavenia nájdete v jednotlivých kapitolách. Tieto nastavenia z výroby môžete zmeniť.

Nastavenie zmeníte takto:

1. Zapnite vypínač ZAP./VYP.
2. Držte stlačené tlačidlo **setup 3 sec.** 3 sekundy.
Na číselnom ukazovateli sa zobrazí *H:D*... a **set**.

3. Stlačte tlačidlo **setup 3 sec.** aby ste sa dostali k jednotlivým nastaveniam.
4. Pomocou nastavenia -/+ vykonajte jednotlivé nastavenia.
5. Držte stlačené tlačidlo **setup 3 sec.** 3 sekundy.

Nastavená hodnota sa uloží.

Tip: Pokiaľ meníte viac nastavení, vykonajte najskôr všetky zmeny po sebe. Potom stlačte tlačidlo **setup 3 sec.** 3 sekundy. Tým sa všetky nastavené hodnoty v umývačke uložia.

Nastavenie	Nastavenie z výroby	Popis
<i>H</i> Tvrdosť vody <i>H:00 - H:07</i>	<i>H:04</i>	Nastavenie tvrdosti vody. Pri použití multitabliet zvolte najnižší stupeň.
<i>r</i> Leštadlo <i>r:00 - r:06</i>	<i>r:05</i>	Množstvo leštidla má vplyv na sušenie. Pri použití multitabliet zvolte stupeň 0.
<i>SE</i> Nastavenie senzora <i>SE:00 - SE:02</i>	<i>SE:00</i>	Prispôsobenie rozpoznania znečistenia pre optimálny výsledok umývania.
<i>d</i> Intenzívne sušenie <i>d:00 - d:01</i>	<i>d:00 / Vyp.</i>	Zlepšené sušenie, pre poháre a plastové diely.
<i>R</i> Teplá voda* <i>R:00 - R:01</i>	<i>R:00 / Vyp.</i>	Je možné pripojenie na teplú vodu (40 – 60 °C) alebo studenú vodu (< 40 °C).
<i>P</i> AutoPowerOff <i>P:00 - P:02</i>	<i>P:01</i>	Automatické vypnutie spotrebiča po ukončení umývania.
<i>E</i> EmotionLight <i>E:00 - E:01</i>	<i>E:01 / Zap.</i>	Osvetlenie vnútorného priestoru.
<i>S</i> TimeLight * <i>S:00 - S:01</i>	<i>S:01 / Zap.</i>	V priebehu programu sa na podlahu premietajú informácie o stave.

* podľa modelu

Nastavenie	Nastavenie z výroby	Popis
<i>I</i> InfoLight * <i>1:00 - 1:01</i>	<i>1:01</i> / Zap.	Na označenie prebiehajúceho umývacieho cyklu sa premieta svetlo na podlahu.
<i>SP</i> Zahajovací program <i>SP:00 - SP:01</i>	<i>SP:01</i> / Eco 50°	Po zapnutí sa zobrazí naposledy zvolený program.
<i>SL</i> Hlasitosť signalizácie * <i>SL:00 - SL:03</i>	<i>SL:02</i>	Hlasitosť signálu pri ukončení programu.
<i>BL</i> Hlasitosť tlačidiel * <i>BL:00 - BL:03</i>	<i>BL:02</i>	Hlasitosť pri ovládaní tlačidiel.

* podľa modelu



Zariadenia na zmäkčovanie vody/ Špeciálna soľ

Pre dobré výsledky umývania potrebuje umývačka riadu mäkkú vodu, tzn. vodu obsahujúcu málo vápnika, inak sa na riade a vnútornom priestore umývačky usadzujú biele vápenaté zvyšky. Voda z vodovodu s tvrdosťou viac ako 7 °dH (1,2 mmol/l) sa musí zmäkčovať pomocou špeciálnej soli (regeneračná soľ) v zmäkčovacom zariadení umývačky riadu. Nastavenie a potrebné množstvo soli je závislé od tvrdosti vašej vody z vodovodu (pozrite tabuľku).

Tabuľka tvrdosti vody

Hodnota tvrdosti vody °dH	Rozsah tvrdosti	mmol/l	Hodnota nastavená na spotrebiči
0 - 6	mäkká	0 - 1,1	H:00
7 - 8	mäkká	1,2 - 1,4	H:01
9 - 10	stredná	1,5 - 1,8	H:02
11 - 12	stredná	1,9 - 2,1	H:03
13 - 16	stredná	2,2 - 2,9	H:04
17 - 21	tvrdá	3,0 - 3,7	H:05
22 - 23	tvrdá	3,8 - 5,4	H:06
31 - 50	tvrdá	5,5 - 8,9	H:07

Nastavenie zmäkčovacieho zariadenia

Pridávané množstvo soli je nastaviteľné od H:00 do H:07. Pri nastavenej hodnote H:00 nie je potrebná žiadna soľ.

Nastavenie špeciálnej soli:

1. Informujte sa vo vašej vodárni a zistite si hodnotu tvrdosti vašej vody.
2. Nastavovanú hodnotu si zistíte v tabuľke tvrdosti vody.
3. Zapnite vypínač ZAP./VYP.
4. Držte stlačené tlačidlo **setup 3 sec.** 3 sekundy.
Na číselnom ukazovateli sa zobrazí z výroby nastavená hodnota H:04 a **set**.
5. Pomocou nastavovacích tlačidiel - + vykonajte nastavenie.
6. Držte stlačené tlačidlo **setup 3 sec.** 3 sekundy.

Nastavená hodnota sa uloží.

Použitie špeciálnej soli

Špeciálnu soľ doplňujte, hneď ako sa na ovládacom paneli rozsvieti ukazovateľ doplnenia soli . Soľ doplňujte vždy bezprostredne pred zapnutím akéhokoľvek umývacieho programu. Tým sa dosiahne to, že sa pretekajúci solný roztok okamžite spláchnie a v umývačke riadu nemôže dôjsť ku korózii materiálu.

Pozor!

Umývací prostriedok zničí zmäkčovacie zariadenie! Nikdy neplňte umývací prostriedok do zásobníka na špeciálnu soľ.

Špeciálnu soľ doplníte takto:

1. Otvorte skrutkovací uzáver zásobníka .
2. Naplňte zásobník vodou (nutné iba pri prvom uvedení do prevádzky).
3. Nasypťe špeciálnu soľ tak, ako je znázornené na obrázku (**nie jedlú soľ alebo tablety**). Pritom sa vypudzuje a oteká voda.

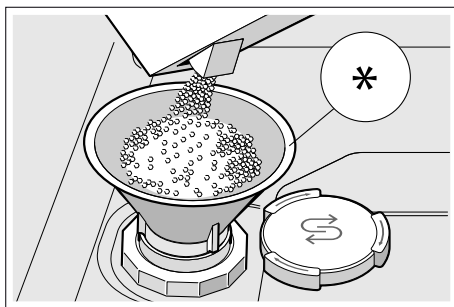

* podľa modelu

Použitie umývacích prostriedkov s komponentom soli

Umývacie prostriedky s komponentom soli je možné všeobecne používať bez prídavku špeciálnej soli do hodnoty tvrdosti vody 21 °dH (37 °fH, 26 °Clarke, 3,7 mmol/l). Pri tvrdosti vody vyššej ako 21 °dH je nutné použitie špeciálnej soli.

Vypnutie ukazovateľa zmäkčovania vody

Pokiaľ vás ukazovateľ doplnenia soli [5] ruší (napr. pokiaľ používate kombinované umývacie prostriedky s komponentom soli), môžete ukazovateľ doplnenia soli vypnúť.

Prejdite na „Nastavenie zmäkčovacieho zariadenia“ a nastavte hodnotu na **H:00**. Zmäkčovacie zariadenie a ukazovateľ doplnenia soli sa vypnú.



Leštidlo

Leštidlo sa stará o riad bez škvŕn a číre poháre. Používajte iba leštidlá na domáce umývačky riadu. Hneď ako sa na ovládacom paneli rozsvieti ukazovateľ doplnenia leštidla [4], je k dispozícii rezerva leštidla iba na 1 – 2 umývania. Doplňte leštidlo.

Leštidlo doplníte takto:

1. Otvorte zásobník [32], stlačte (1) a zdvihnite (2) príložku na veku.

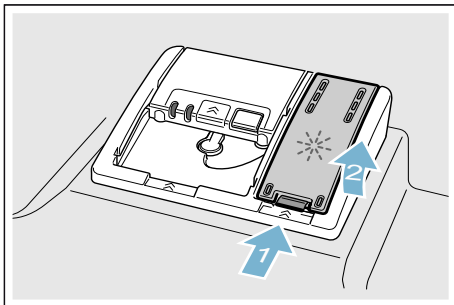

2. Naplňte leštidlo až ku značke max.

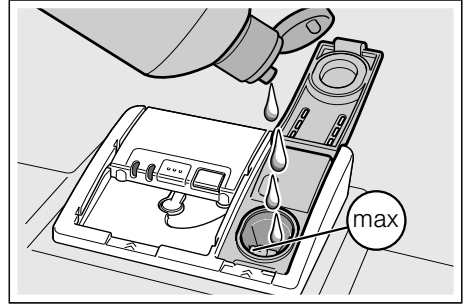

3. Zavrite veko, dokiaľ uzáver nezaskočí.
4. Pretečené leštidlo odstráňte handričkou. Zabráni to nadmernej tvorbe peny pri nasledujúcom umývacom cykle.

Nastavenie množstva leštidla

Pridávané množstvo leštidla môžete nastaviť od **r:00** do **r:06**. Nastavte leštidlo na **r:05**, pre veľmi dobrý výsledok sušenia. Množstvo leštidla je z výroby nastavené na stupeň **r:05**. Množstvo leštidla zmeňte iba vtedy, pokiaľ na riade zostávajú šmuhy alebo škvŕny po vode. Nastavte nižší stupeň, aby ste zabránili šmuhám. Nastavte vyšší stupeň, aby ste zabránili škvŕnam od vody.

Množstvo leštidla nastavíte takto:

1. Zapnite vypínač ZAP./VYP. [1].
2. Držte stlačené tlačidlo **setup 3 sec.** 3 sekundy. Na číselnom ukazovateli [10] sa zobrazí z výroby nastavená hodnota **H:0...** a **set**.
3. Tlačte tlačidlo **setup 3 sec.** tak dlho, až sa na číselnom ukazovateli [10] zobrazí z výroby nastavená hodnota **r:05**.
4. Pomocou nastavovacích tlačidiel +/- [6] vykonajte nastavenie.
5. Držte stlačené tlačidlo **setup 3 sec.** 3 sekundy.

Nastavená hodnota sa uloží.

Použitie umývacích prostriedkov s komponentom leštidla

Umývacie prostriedky s komponentom leštidla je možné všeobecne používať bez prídavku leštidla do hodnoty tvrdosti vody 21 °dH (37 °fH, 26 °Clarke, 3,7 mmol/l). Pri tvrdosti vody vyššej ako 21 °dH je nutné použitie leštidla.

Vypnutie ukazovateľa doplnenia leštidla

Pokiaľ vás ukazovateľ doplnenia leštidla [4] ruší (napr. pokiaľ používate kombinované umývacie prostriedky s komponentom leštidla), môžete ukazovateľ doplnenia leštidla vypnúť. Prejdite na „Nastavenie množstva leštidla“ a nastavte hodnotu na . Ukazovateľ doplnenia leštidla [4] sa vypne.



Riad

Nevhodný riad

- Časti príborov a riadu z dreva.
- Chýlostivé dekoračné poháre, umeleckopriemyselný a starožitný riad. Ozdoby nie sú odolné pri umývaní v umývačkách riadu.
- Umelohmotné diely, ktoré nie sú odolné proti teplu.
- Medený a cínový riad.
- Časti riadu znečistené popolom, voskom, mazacím tukom alebo farbou.

Ozdoby na skle, hliníkové a strieborné diely pri umývaní môžu mať sklon k zafarbeniu a vyblednutiu. Tiež niektoré druhy skla (napr. nádoby z krištáľového skla) môžu byť po mnohých umývacích procesoch zakalené.

Poškodenie pohárov a riadu

Príčiny:

- Druh skla a spôsob výroby skla.
- Chemické zloženie umývacieho prostriedku.
- Teplota vody umývacieho programu.

Odporúčania:

- Používajte iba poháre a porcelán, ktoré sú výrobcom označené ako vhodné na umývanie v umývačkách riadu.
- Používajte umývacie prostriedok, ktorý je označený ako šetrný k riadu.
- Riad a príbory po ukončení programu vyberajte z umývačky riadu čo najskôr.

Uloženie riadu

1. Veľké zvyšky jedla odstráňte. Nie je nutné riad predbežne umývať pod tečúcou vodou.
2. Riad uložte tak, aby
 - sa nemohol prevrhnúť a stál spoľahlivo,
 - všetky nádoby boli postavené otvorom dole,
 - riad s vypuklými časťami alebo s prehĺbením postavte šikmo tak, aby mohla voda odtekať,
 - nebránilo otáčaniu oboch ostrekovacích ramien [23] a [27].

Veľmi malé časti riadu by sa nemali v umývačke umývať, pretože môžu ľahko vypadnúť z koša.

Horný kôš na riad

Uložte šálky a poháre do horného koša na riad [22].

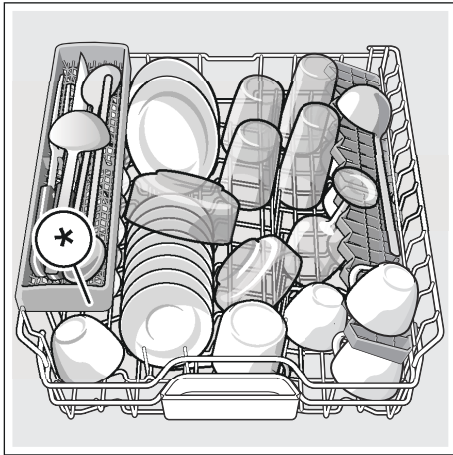

* podľa modelu

Dolný kôš na riad

Uložte hrnce a taniere do dolného koša na riad [31].

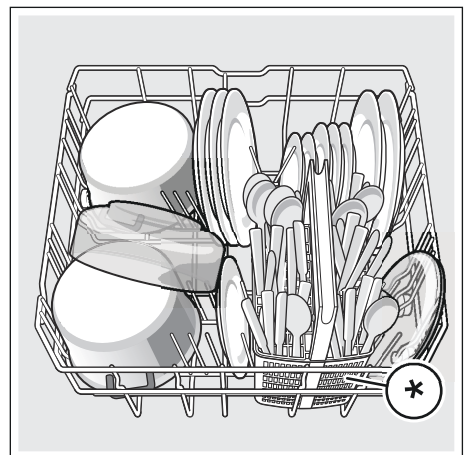

* podľa modelu

Upozornenie: Dbajte na to, aby žiadne časti riadu neblokovali záchytnú miskú na tablety [24] ani zásobník na umývací prostriedok [33].

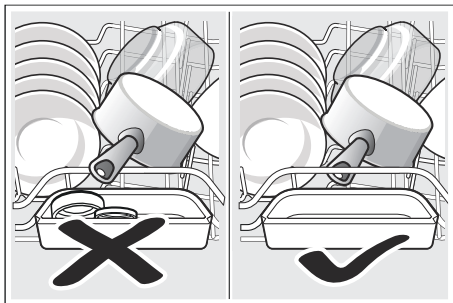

Tip: Silne znečistený riad (hrnce) umiestňujte do spodného koša, kde je silnejší prúd vody. Dosiahnete lepší výsledok umývania.

Tip: Ďalšie príklady, ako môžete svoju umývačku riadu optimálne zaplniť, nájdete na konci tejto príručky.

Kôš na príbory*

Príbory by mali byť vždy neroztriedené a umiestnené do koša na príbory špicatou stranou smerom dolu.

Aby ste predišli poraneniu, ukladajte dlhé ostré predmety a nože na policu na nože.

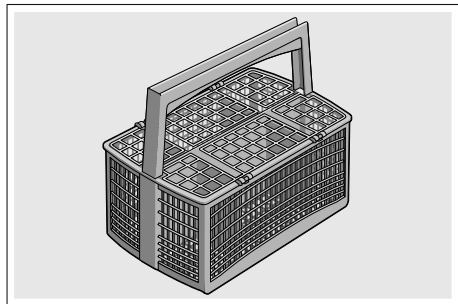

* podľa modelu

Zásuvka na príbory*

Usporiadajte príbory do zásuvky na príbory [21] podľa vyobrazenia. Oddelené usporiadanie uľahčuje vybratie po umývaní.

Zásuvku na príbory môžete vybrať.

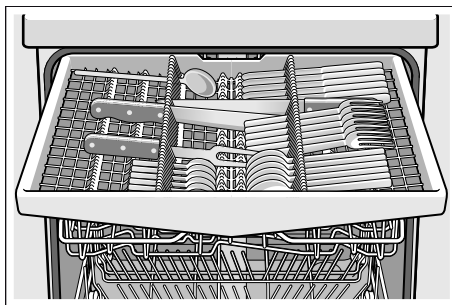

Podľa modelu vašej umývačky riadu môžete bočné odkladacie plochy sklopiť dole, aby ste získali viac miesta pre vyššie diely príborov. Predné rady trňov môžete sklopiť, aby ste mohli vložiť širšie rukoväti.

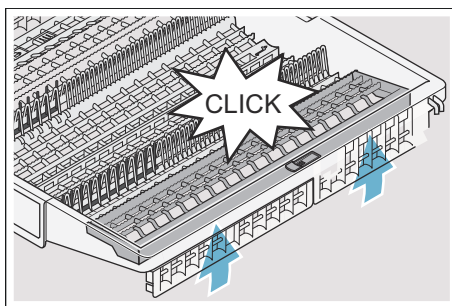
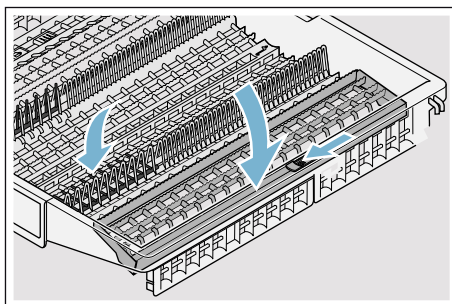

* podľa modelu

Etažér*

Etažér a priestor pod ním je možné využiť na umiestnenie malých tanierikov a pohárikov alebo väčších príborov, napr. varešiek alebo servírovacích príborov. Pokiaľ etažér nevyužijete, môžete ho ponechať vo zvislej polohe.

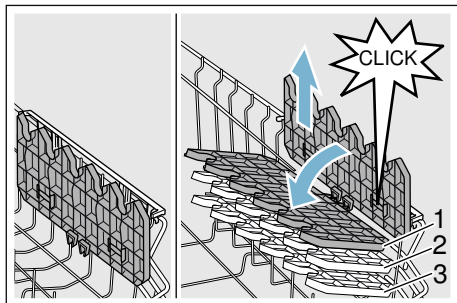

* Podľa modelu vašej umývačky riadu môžete etažér 3 krát výškovo nastaviť.

Výškové nastavenie etažéra vykonáte takto:

1. Nastavte etažér zvislo a zatiahnite smerom hore.
2. Nastavte etažér mierne šikmo dole a zasuňte na požadovanú výšku (1, 2, alebo 3).
3. Zaisťte etažér zaskočením. Etažér počuteľne zaskočí.

Sklopné kolíky*

* podľa modelu

Sklopné kolíky môžete sklopiť pre lepšie usporiadanie hrncov, mís a pohárov.

Sklopné kolíky sklopite takto:

1. Stlačte páčku smerom dopredu (1).
2. Sklopte sklopné kolíky (2).

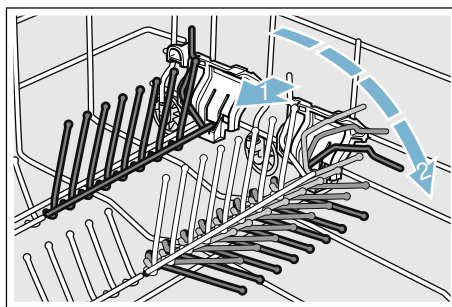

Držiak malých dielov*

* podľa modelu

Horný kôš na riad je vybavený držiakmi malých dielov. Pomocou držiaka malých dielov môžete spoľahlivo prichytiť ľahké plastové diely.

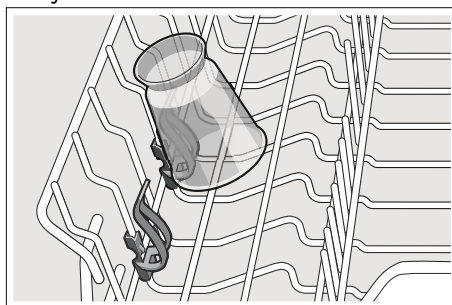

Polica na nože*

* podľa modelu

Umývačka je v hornom koši na riad vybavená policou na nože. Dlhé nože a iný riad by mal byť umiestnený vo vodorovnej polohe.

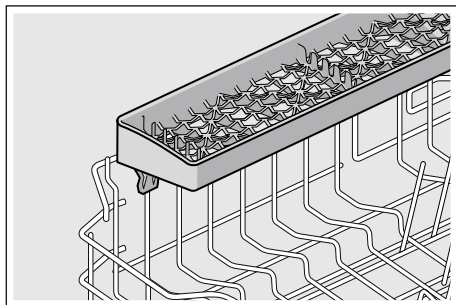

Ostrekovacia hlavica na plechy na pečenie*

* podľa modelu

Pomocou tejto ostrekovacej hlavice, môžete umývať veľké plechy na pečenie alebo rošty, ako aj veľké taniere (taniere pre labužníkov, taniere na cestoviny, servírovacie taniere).

Ostrekovaciu hlavicu nasadíte takto:

1. Vyberte horný koš [22].
2. Nasadíte ostrekovaciu hlavicu tak, ako je vyobrazené, a pootočte smerom doprava. Ostrekovacia hlavica zaskočí.

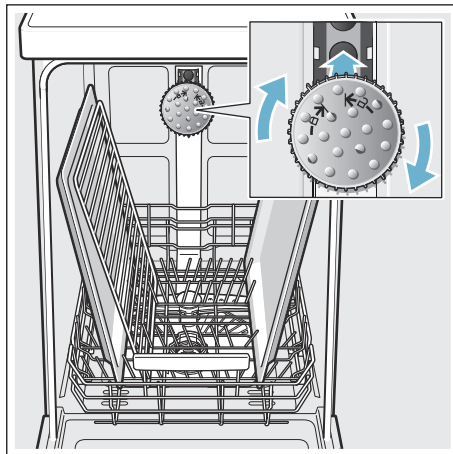

Aby prúd vody mohol zasahovať na všetky časti, usporiadajte, prosím, plechy podľa vyobrazenia (max. 2 plechy na pečenie a 2 mriežky).

Upozornenie: Dbajte na to, aby ste umývačku riadu vždy prevádzkovali s horným košom [22] alebo s ostrekovacou hlaviceou na plechy na pečenie.

Vyberanie riadu

Aby sa zabránilo odkvapkávaniu kvapiek vody z horného koša na riad v spodnom koši, odporúča sa vyprázdňovať spotrebič zdola hore.

Tip: Hrozí nebezpečenstvo oparenia! Po ukončení programu umývania nechajte riad vychladnúť, kým ho nebudete môcť uchopiť.

Upozornenie: Vo vnútornom priestore môžu byť po ukončení programu ešte viditeľné kvapky vody. Nemá to však žiadny vplyv na sušenie riadu.

Úprava výšky koša*

* podľa modelu

Horný koš na riad [22] môže byť podľa potreby výškovo upravený, aby sa v hornom alebo v dolnom koši uvoľnilo viac miesta na uloženie väčších kusov riadu.

Výška spotrebiča 81,5 cm

S košom na príbory	Horný koš	Dolný koš
Stupeň 1 max. Ø	22 cm	31 cm
Stupeň 2 max. Ø	24,5 cm	27,5 cm
Stupeň 3 max. Ø	27 cm	25 cm

So zásuvkou na príbory	Horný koš	Dolný koš
Stupeň 1 max. Ø	16 cm	31 cm
Stupeň 2 max. Ø	18,5 cm	27,5 cm
Stupeň 3 max. Ø	21 cm	25 cm

Výška spotrebiča 86,5 cm

S košom na príbory	Horný koš	Dolný koš
Stupeň 1 max. Ø	24 cm	34 cm
Stupeň 2 max. Ø	26,5 cm	30,5 cm
Stupeň 3 max. Ø	29 cm	28 cm

So zásuvkou na príbory	Horný koš	Dolný koš
Stupeň 1 max. Ø	18 cm	34 cm
Stupeň 2 max. Ø	20,5 cm	30,5 cm
Stupeň 3 max. Ø	23 cm	28 cm

Veľké taniere až do priemeru 31/34* cm uložte, ako je vyobrazené v dolnom koši na riad [31].

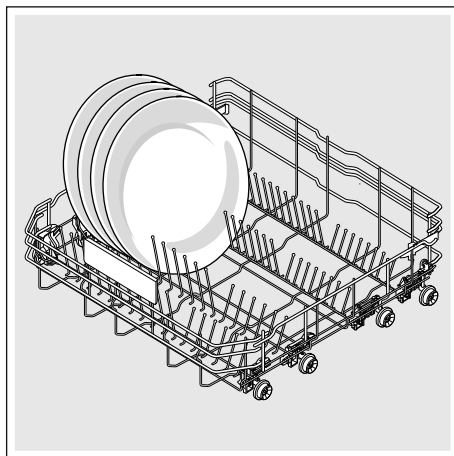

* podľa modelu

Horný kôš s postrannými páčkami

1. Vytiahnite horný kôš na riad [22].
2. Držte horný kôš pevne zo strany za horný okraj, aby trhavým pohybom nespadol dole.
3. Na **spustenie** zatlačte postupne obe páčky vľavo a vpravo na vonkajších stranách koša smerom dovnútra. Horný kôš je znížený.

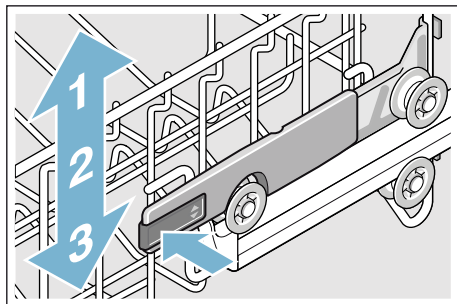

4. Na **zvýšenie** výšky koša uchopte kôš na stranách na hornom okraji a zdvihnite ho smerom hore.
5. Presvedčte sa, či kôš leží na oboch stranách v rovnakej výške.
6. Zasuňte horný kôš.

Horný kôš s hornými a dolnými párami koliesok

1. Vytiahnite horný kôš [22].
2. Vyberte horný kôš.
3. Horný kôš znovu zaveste na horné (stupeň 3), prípadne dolné (stupeň 1) kolieska.

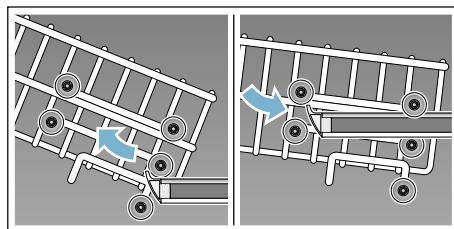

4. Zasuňte horný kôš.

Umývací prostriedok

Môžete používať tablety, práškové alebo tekuté umývacie prostriedky určené na umývanie v umývačke. V žiadnom prípade ale nepoužívajte prostriedky na ručné umývanie riadu. Tablety obsahujú dostatočné množstvo účinných látok pre všetky umývacie programy. Moderné, účinné umývacie prostriedky používajú prevažne nízkoalkalickú receptúru s enzýmami. Enzýmy odbúrávajú škrob a rozpúšťajú bielkoviny. Na odstránenie farebných škvŕn (napr. čaj, kečup) sa väčšinou používajú bieliadlá na báze kyselíka.

Upozornenie

Pre dobrý výsledok umývania dodržujte bezpodmienečne pokyny na obaloch umývacích prostriedkov! Pri ďalších otázkach sa obráťte na poradne výrobcov umývacích prostriedkov.

Varovanie

Nebezpečenstvo poranenia a vecných škôd vplyvom nedodržiavania bezpečnostných pokynov pre umývacie a leštiace prostriedky!

Vždy dodržujte bezpečnostné pokyny pre umývacie a leštiace prostriedky.

Plnenie umývacieho prostriedku

1. Pokiaľ je zásobník na umývacie prostriedok [33] ešte uzatvorený, stlačte uzatvárateľnú zástrčku [34], aby ste zásobník otvorili.
2. Naplňte suchý zásobník [33] umývacím prostriedkom (tabletu vložte naprieč, nie na výšku).

3. Dávkovanie: pozrite pokyny výrobcu na obale. Použite rozdelenie dávkovania v zásobníku. Pri normálnom znečistení obvykle stačí 20 – 25 ml. Pri použití tabliet stačí jedna tableta.

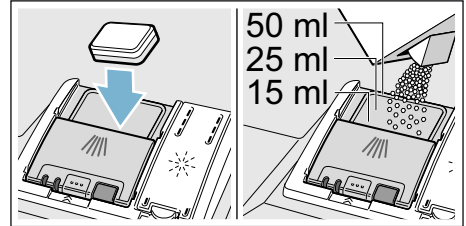

4. Zavrite veko zásobníka na umývacie prostriedok, dokiaľ uzáver nezaskočí.

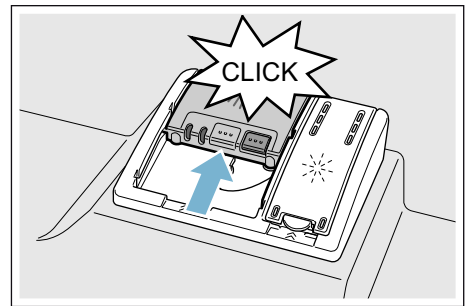

Zásobník na umývacie prostriedok sa v závislosti od programu automaticky otvorí v danom časovom okamihu. Práškový alebo tekutý umývacie prostriedok sa v umývačom priestore postupne rozpustí. Tableta spadne do záchytnej misky, kde sa postupne rozpustí.

Tip: Menšie množstvo umývacieho prostriedku než aké je uvedené na obale obvykle stačí pri málo znečistenom riade.

Kombinovaný umývací prostriedok

Okrem bežných umývacích prostriedkov (samostatné) sa ponúka rad produktov s prídavnými funkciami. Tieto produkty môžu obsahovať okrem umývacieho prostriedku tiež leštidlo a soľ (3 v 1) a podľa kombinácie (4 v 1, 5 v 1 atď.) ešte prídavné komponenty ako napr. ochrana skla alebo lesk antikorového riadu. Tieto kombinované umývacie prostriedky pôsobia iba do určitého stupňa tvrdosti vody (väčšinou 21 °dH). Ak je táto medza prekročená, je potrebné pridať soľ a leštidlo. Ak sa použije kombinovaný umývací prostriedok, umývací program sa automaticky prispôsobí tak, že sa vždy docielia najlepšie výsledky umývania a sušenia.









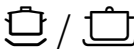

Upozornenie



- Ak chcete po spustení programu pridať riad, **nepoužívajte** záchytnú miskú na tablety [24] ako rukoväť horného koša. Mohla by sa v nej už nachádzať tableta a vy by ste prišli do kontaktu s jej čiastočne rozpustenou formou.
- **Nekladte** do záchytnej misky na tablety [24] žiadne drobné diely na umývanie. Zabránilo by sa tým rovnomernému rozpúšťaniu tablety.
- Na dosiahnutie optimálnych umývacích a sušiacich výsledkov použite samostatné umývacie prostriedky v spojení s oddeleným použitím soli a leštidla.
- Pri krátkych programoch nemôžu tablety vplyvom rozdielneho správania pri rozpúšťaní dosiahnuť plnú umývaciu schopnosť a môžu tiež zostať nerozpustené zvyšky umývacieho prostriedku. Pre tieto programy sú vhodnejšie umývacie prostriedky v práškovom vyhotovení.

- Pri programe „Intenzívny“ (pri niektorých modeloch) je dostatočné dávkovanie jednej tablety. Pri použití práškových umývacích prostriedkov môžete navyše trochu umývacieho prostriedku rozsypať na dvierka spotrebiča.
- Tiež keď svieti ukazovateľ doplnenia leštidla alebo soli, beží umývací program pri použití kombinovaných umývacích prostriedkov bezchybne.
- Pri použití umývacích prostriedkov s ochranným obalom rozpustným vo vode: uchopte obal iba suchými rukami a naplňte umývací prostriedok iba do absolútne suchého zásobníka na umývací prostriedok, inak môže dôjsť k zlepeniu.
- Ak chcete prejsť z kombinovaných umývacích prostriedkov na samostatné umývacie prostriedky, dbajte na to, aby zmäčkovacie zariadenie a množstvo leštidla boli nastavené na správnu hodnotu.
- Bio a Eko umývacie prostriedky: Umývacie prostriedky s označením „bio“ alebo „eko“ používajú (z dôvodu ochrany životného prostredia) spravidla menšie množstvo účinných látok, príp. celkom upustili od použitia určitých látok. Umývací účinok takých produktov môže byť niekedy obmedzený.

Prehľad programov

V tomto prehľade je vyobrazený max. možný počet programov. Príslušné programy a ich usporiadanie si, prosím, zistíte na svojom ovládacom paneli.

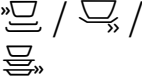
Druh riadu	Druh znečistenia	Program	Možné prídavné funkcie	Priebeh programu
hrnce, panvice, nechúlostivý riad a príbory	silne prichytené, pripečené alebo zaschnuté zvyšky jedál obsahujúce škrob alebo bielkoviny	 /  Intenzívny 70°	Všetky	Intenzívny: Predumytie Umývanie 70° Medziumytie Leštenie 65° Sušenie
zmiešaný riad a príbory	ľahko zaschnuté zvyšky jedál bežné v domácnosti	 /  Auto 45° – 65°	Všetky	Optimalizovaný senzorom: Pomocou senzorky sa optimalizuje podľa znečistenia.
zmiešaný riad a príbory	ľahko zaschnuté zvyšky jedál bežné v domácnosti	 / eco Eco 50°	Všetky	Najefektívnejší program: Predumytie Umývanie 50° Medziumytie Leštenie 35° Sušenie
zmiešaný riad a príbory	ľahko zaschnuté zvyšky jedál bežné v domácnosti	 / Silence Tichý 50°	Intenzívna zóna Polovičná náplň Hygiena Plus Extra sušenie Sušenie s vysokým leskom	Optimalizácia hluku: Predumytie Umývanie 50° Medziumytie Leštenie 63° Sušenie
chúlostivý riad, príbory, tepelne chúlostivé plasty a poháre	málo prichytené, čerstvé zvyšky jedál	 /  Sklo 40°	Intenzívna zóna VarioSpeedPlus Polovičná náplň Extra sušenie Sušenie s vysokým leskom	Zvlášť jemný: Predumytie Umývanie 40° Medziumytie Leštenie 50° Sušenie
zmiešaný riad a príbory	ľahko zaschnuté zvyšky jedál bežné v domácnosti	 /  Rýchly 65°	Extra sušenie Sušenie s vysokým leskom	Optimalizácia času: Umývanie 65° Medziumytie Leštenie Sušenie

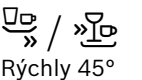
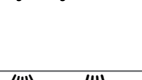
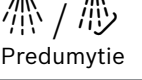
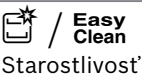
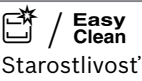
Druh riadu	Druh znečistenia	Program	Možné prídavné funkcie	Priebeh programu
zmiešaný riad a príbory	ľahko zaschnuté zvyšky jedál bežné v domácnosti	 /  Krátky 60°	Všetky	Optimalizácia času: Umývanie 65° Medziuumytie Leštenie Sušenie
chúlostivý riad, príbory, tepelne chúlostivé plasty a poháre	málo prilepené, čerstvé zvyšky jedál	 /  Rýchly 45°	Extra sušenie Sušenie s vysokým leskom	Optimalizácia času: Umývanie 45° Medziuumytie Leštenie 50°
všetky druhy riadu	studené opláchnutie medziuumytie	 /  Predumytie	žiadne	Studené oplachovanie Predumytie
-	-	 / Easy Clean Starostlivosť o zariadenie	žiadne	Starostlivosť o zariadenie 70°

Voľba programu

Podľa druhu riadu a stupňa znečistenia si zvolte vhodný program.

Upozornenie pre skúšobné ústavy

Skúšobný ústav dostane pokyny pre porovnávacie testy (napr. podľa EN60436).

Ide o podmienky na vykonávanie testov, ale nejde o výsledky alebo hodnoty spotreby.

Otázky e-mailom na:
dishwasher@test-appliances.com
Je potrebné poznať označenie produktu (č. E) a výrobné číslo (č. FD), ktoré nájdete na typovom štítku 35 na dvierkach spotrebiča.

P+ Prídavné funkcie

* Podľa modelu vašej umývačky riadu môžete zvoliť rôzne prídavné funkcie [8].

Úspora času (VarioSpeedPlus)*

Pomocou funkcie „Úspora času“ je možné skrátiť čas umývania o cca 20 % až 66 %, a to v závislosti od zvoleného programu oplachovania. Aby boli zaistené optimálne výsledky umývania a sušenia v priebehu umývania pri zvolenej funkcii Úspora času, je zvýšená spotreba vody a energie.

Polovičná náplň *

Pokiaľ potrebujete umyť iba malé množstvo riadu (napr. poháre, šálky, taniere), je možné využiť prídavnú funkciu „polovičná náplň“. Šetrí sa tak voda, energia a čas. Odporúča sa menej umývacieho prostriedku ako pri kompletnom naplnení spotrebiča.

HygienaPlus (HygienePlus) *

Pomocou tejto funkcie sa zvyšujú teploty a ich hodnota sa udržiava po extra dlhý čas, čím sa dosiahne definovaný dezinfekčný výkon. Priebežným používaním tejto funkcie dosiahnete lepšiu hygienu. Táto dodatočná funkcia je ideálna napr. na čistenie dosiek na krájanie alebo detských fliaš.

Intenzívna zóna *

Perfektná na zmiešané naplnenie. Do spodného koša umiestnite silne znečistené hrnce a panvice, do horného koša bežne znečistený riad. Ostrekovací tlak v spodnom koši zosilnie a zvýši sa teplota umývania.

Extra sušenie *

Zvýšená teplota počas umývacieho procesu a predĺžená fáza sušenia umožňujú, že plastové časti vnútri spotrebiča lepšie schnú. Spotreba energie sa mierne zvýši.

Sušenie s vysokým leskom*

Zvýšením množstva vody počas umývacieho cyklu a predĺžením fázy sušenia sa zabráni škvrnám a zlepšia sa výsledky sušenia. Spotreba energie sa zvýši. Pre funkciu „Sušenie s vysokým leskom“ sa odporúča pridať leštidlo i pri použití kombinovaných umývacích prostriedkov).

Energy Save *

Pomocou funkcie „Energy Save“ je možné znížiť spotrebu vody a energie. Pre optimálne výsledky umývania a sušenia sa predĺži čas behu programu.



Obsluha spotrebiča

Programové údaje

Programové údaje (hodnoty spotreby) nájdete v krátkom návode. Vztahujú sa na normálne podmienky a nastavenú hodnotu tvrdosti vody $H:04$, stredne tvrdá. Rozdielne ovplyvňujúce faktory, ako napr. teplota vody alebo tlak v potrubí, môžu viesť k odchýlkam.

Zmena nastavenia

Pre uľahčenie je umývačka riadu vopred nastavená na určité nastavenia. Nastavenia z výroby môžete zmeniť.

Nastavenie zmeníte takto:

1. Zapnite vypínač ZAP./VYP.
2. Držte stlačené tlačidlo **setup 3 sec.** počas 3 sekúnd. Na číselnom ukazovateli sa zobrazí $H:0...$ a **set**.
3. Stlačte tlačidlo **setup 3 sec.**, aby ste sa dostali k jednotlivým nastaveniam.
4. Pomocou tlačidiel - + vykonajte nastavenie.
5. Držte stlačené tlačidlo **setup 3 sec.** počas 3 sekúnd.

Nastavená hodnota sa uloží.

Tip: Pokiaľ meníte viac nastavení, vykonajte najprv všetky nastavenia jedno po druhom. Potom podržte tlačidlo **setup 3 sec.** počas 3 sekúnd. Tým sa v umývačke riadu uložia všetky nastavené hodnoty.

AquaSensor *

* podľa modelu

AquaSensor je optické meracie zariadenie (fotobunka), s ktorým sa meria zakalenie umývacej vody. Aktivácia AquaSenzora prebieha špecificky podľa programu. Ak je AquaSensor aktívny, môže sa „čistá“ umývacia voda presunúť do nasledujúceho umývacieho kúpeľa a spotreba vody sa zníži o 3 – 6 litrov. Ak je stupeň znečistenia vyšší, bude voda odčerpaná a nahradí sa vodou čistou. V automatických programoch sa navyše teplota a čas chodu prispôsobia stupňu znečistenia.

Sušenie pomocou Zeolitu

Varovanie

Nebezpečenstvo popálenia

dotykom výfukového otvoru !

Nikdy sa nedotýkajte výfukového otvoru. Výfukový otvor bude horúci a okrem toho každá zmena a zásah v súvislosti s výfukovým otvorom je plne hradená zákazníkom.

Pozor!

Dbajte na to, aby bol sací otvor [25] voľný a v dolnom koši na riad vzadu vpravo nebol nad výfukovým otvorom [26] riad citlivý na teplotu.

Spotrebič je vybavený zásobníkom na Zeolit. Zeolit je nerast, ktorý môže akumulovať a znova uvoľňovať vlhkosť a tepelnú energiu.

Počas umývania sa táto tepelná energia používa na sušenie nerastu a na ohrev vody.

Počas sušenia sa vlhkosť z priestoru na umývanie akumuluje v neraste a tepelná energia sa uvoľňuje. Táto uvoľnená tepelná energia sa so suchým vzduchom vyfukuje do priestoru na umývanie. Tým sa dosiahne rýchlejšie a zlepšené sušenie.

Tieto procesy sú o to energeticky úspornejšie.

Ukazovateľ zostatkového času

Pri voľbe programu sa zobrazí zostatkový čas programu na číselnom ukazovateli [10].

* Po začatí programu sa zostatkový čas zobrazí na podlahe (iba pri nastavení TimeLight 5:0 1 a 5:02).

Čas programu sa určuje počas programu podľa teploty vody, množstva riadu a tiež stupňa znečistenia a môže sa líšiť (v závislosti od zvoleného programu).

* podľa modelu

Nastavenie senzora

Priebeh programu je pri automatických programoch optimalizovaný pomocou senzorov. Senzorika prispôsobuje silu programu v závislosti od množstva a druhu znečistenia. Citlivosť senzorov je možné nastaviť v 3 stupňoch.

Nastavenie senzora 5E:00: Toto nastavenie je optimálne pre zmiešaný riad a vysoké množstvo znečistenia, pritom ale súčasne šetrí energiu a vodu.

Nastavenie senzora 5E:0 1: Toto nastavenie prispôsobuje silu programu i pri malom množstve znečistenia pre efektívne odstránenie zvyškov jedla. Spotreba energie a vody sa prispôsobujú zodpovedajúcim spôsobom.

Nastavenie senzora 5E:02: Týmto nastavením sa uskutoční prispôbenie sily programu pre sťažené podmienky použitia ako napríklad silne zaschnuté zvyšky jedla. Toto nastavenie sa odporúča tiež pri používaní bio a eko umývacích prípravkov s nízkym množstvom účinných látok. Spotreba energie a vody sa prispôsobujú zodpovedajúcim spôsobom.

Intenzívne sušenie

Pre dosiahnutie lepšieho výsledku sušenia pracuje umývačka riadu s vyššou teplotou. Môže sa tak nepatrne predĺžiť doba trvania programu. (Pozor na chýlostivý riad!). Funkciu extra sušenie môžete zapnúť 6:0 1 alebo vypnúť 6:00.

AutoPowerOff (Automatické vypnutie po ukončení programu)

Pre ušetrnenie energie sa umývačka môže sama vypnúť 1 minútu po ukončení programu. Nastavenie môžete zmeniť.

Možné nastavenia:

- $P:00$: Spotrebič sa automaticky nevypína.
- $P:01$: Spotrebič sa vypne po 1 minúte.
- $P:02$: Spotrebič sa vypne po 2 hodinách.

Upozornenie: Dbajte na to, že pri nastaveniach $P:01$ a $P:02$ je vnútorné osvetlenie [20] vypnuté. Pre aktiváciu vnútorného osvetlenia stlačte vypínač ZAP./VYP. [1].

EmotionLight (vnútorné osvetlenie)*

* podľa modelu

EmotionLight [20] je vnútorné osvetlenie vašej umývačky riadu. Vnútorné osvetlenie môžete zapnúť $E:01$ alebo vypnúť $E:00$.

Upozornenie

- Podľa nastavenia AutoPowerOff je vnútorné osvetlenie zapnuté alebo vypnuté.
- Pamätajte, že v zapnutom stave sa vnútorné osvetlenie pri otvorených dvierkach po 1 hodine automaticky vypne.

TimeLight (Optický ukazovateľ počas priebehu programu)*

* podľa modelu

Počas priebehu program sa na podlahe, pod dvierkami spotrebiča, zobrazí optický ukazovateľ (dodatočné informácie o programe). Pri predsadenom soklovom kryte alebo výškovom zabudovaní s uzatvárajúcou čelnou stranou nábytku v jednej rovine nie je ukazovateľ viditeľný. Optický ukazovateľ môžete zapnúť $5:01$ alebo vypnúť $5:00$.

InfoLight (Optický ukazovateľ počas priebehu programu)*

* podľa modelu

Počas priebehu programu sa na podlahe, pod dvierkami umývačky riadu, zobrazí svetelný ukazovateľ. Dvierka umývačky otvorte až vtedy, keď svetelný ukazovateľ na podlahe už nie je viditeľný. Ak nie sú dvierka spotrebiča úplne zatvorené, svetelný ukazovateľ * bliká. Pri výškovom zabudovaní s uzatvárajúcou čelnou stranou nábytku v jednej rovine nie je svetelný ukazovateľ viditeľný. InfoLight môžete zapnúť $1:01$ alebo vypnúť $1:00$.

Zmena zahajovacieho programu

Pre prevádzku šetrnú k životnému prostrediu je pri každom zapnutí spotrebiča prednastavený program Eco 50°. Nastavenie zahajovacieho programu môžete zmeniť. Pri nastavení $5P:00$ sa pri každom spustení spotrebiča zobrazí naposledy zvolený program.

Hlasitosť signálu

Ukončenie programu sa oznámi akusticky signálom. Hlasitosť signálu môžete regulovať pomocou **5L:00** - **5L:03**. Pokiaľ vás signálny tón na konci programu ruší, nastavte hodnotu **5L:00** (vypnutá hlasitosť signálu).

Hlasitosť tlačidiel

Keď obsluhujete umývačku riadu, zaznie pri každom stlačení tlačidla signálny tón. Hlasitosť signálu môžete regulovať pomocou **bL:00** - **bL:03**. Pokiaľ vás signál ruší, nastavte hodnotu na **bL:00** (hlasitosť tlačidiel vypnutá).

Zapnutie spotrebiča

1. Celkom otvorte prívod vody.
2. Zapnite vypínač ZAP./VYP. [1].
Pri každom zapnutí spotrebiča je prednastavený program Eco 50° s cieľom prevádzky šetrnej k životnému prostrediu. Tento program zostáva zvolený, pokiaľ nestlačíte programové tlačidlo [2].
3. Stlačte tlačidlo ŠTART [9].
Program sa spustí.

Upozornenie:

Z ekologických dôvodov je pri každom zapnutí spotrebiča prednastavený program Eco 50°. Šetrí sa nielen vaša peňaženka, ale aj prírodné zdroje.

Program Eco 50° je program obzvlášť šetrný k životnému prostrediu. Je to „Štandardný program“ podľa Nariadenia EU 1016/2010, ktorý predstavuje štandardný umývací cyklus na umývanie normálne znečisteného riadu a najefektívnejšou kombináciou spotreby energie a vody na umývanie tohto druhu riadu.

Odložený štart*

* podľa modelu

Začatie programu môžete po hodinách odsunúť až o 24 hodín.

Odložený štart nastavíte takto:

1. Zapnite vypínač ZAP./VYP. [1].
2. Stlačte tlačidlo odložený štart [7] - alebo **+**.
Na číselnom ukazovateli [10] sa zobrazí **00h:00m**.
3. Tlačte tlačidlo Odložený štart [7] - alebo **+** tak dlho, až zobrazený čas zodpovedá vašej voľbe.
4. Stlačte tlačidlo ŠTART [9].
Odložený štart je aktivovaný.
5. Pre zrušenie odloženého štartu tlačte tlačidlo [7] - alebo **+** kým sa na číselnom ukazovateli [10] neobjaví **00h:00m**.

Ukončenie programu

Program je ukončený, keď sa na číselnom ukazovateli [10] zobrazí hodnota **00h:00m**. Dodatočne je ukončenie programu oznámené akustickým signálom, v prípade, že je signalizácia zapnutá.

Ukončenie programu sa zobrazí na podlahe, pokiaľ je zapnutá a je viditeľná funkcia TimeLight (optický ukazovateľ).

*podľa modelu

Vypnutie spotrebiča

Krátky čas po ukončení programu:

1. Vypnite vypínač ZAP./VYP.
2. Zavrite prívod vody (nevzťahuje sa na spotrebiče s AquaStop).
3. Po vychladnutí vyberte riad.

Upozornenie: Nechajte spotrebič po ukončení programu o niečo vychladnúť, predtým, než ho otvoríte. Tak zabránite tomu, že unikne para, ktorá dlhodobo spôsobuje poškodenie vášho vstavaného nábytku.

Prerušenie programu

Pozor!

Vplyvom expanzie (pretlaku) môžu dvierka spotrebiča vyskočiť a/alebo vytekať voda! Pokiaľ sú dvierka spotrebiča otvorené pri pripojení teplej vody alebo pri vyhriatom spotrebiči, dvierka spotrebiča vždy najprv na niekoľko minút otvorte a potom zavrite.

1. Vypnite vypínač ZAP./VYP. . Svetelné ukazovatele zhasnú. Program zostane uložený.
2. Pre pokračovanie programu zapnite vypínač ZAP./VYP. .

Zrušenie programu (Reset)

1. Otvorte dvierka.
2. Držte stlačené tlačidlo ŠTART cca 3 sekundy.
Na číselnom ukazovateli sa zobrazí hodnota 00h:0 /m.
3. Zavrite dvierka. Program trvá cca 1 minútu. Na číselnom ukazovateli sa zobrazí hodnota 00h:00m.
4. Otvorte dvierka.
5. Vypnite vypínač ZAP./VYP. .
6. Zavrite dvierka.

Zmena programu

Po stlačení tlačidla ŠTART nie je možná zmena programu. Zmena programu je možná iba pomocou zrušenia programu (Reset).



Čistenie a údržba

Pravidelná kontrola a údržba vášho spotrebiča pomáha zabrániť poruchám. Šetrí to čas a predchádza sa tým problémovým situáciám.

Celkový stav spotrebiča

* Vnútrotný priestor vašej umývačky riadu je prevažne samočistiaci. Pre odstránenie usadenín mení vaša umývačka riadu v určitých intervaloch automaticky priebeh programu (napr. zvýšenie umývacej teploty). Pri tomto priebehu programu to vedie k vyšším hodnotám spotreby.

* podľa modelu

Pokiaľ napriek tomu nájdete vo vnútornom priestore vašej umývačky riadu usadeniny, odstráňte ich takto:

1. Zásobník umývacieho prostriedku  naplňte umývacím prostriedkom pre umývačky.
2. Zvoľte program s najvyššou teplotou.
3. Začnite program bez riadu.

Vhodné čistiace a ošetrovacie prostriedky si môžete kúpiť v zákazníckom servise (viď zadná strana).

Varovanie

Nebezpečenstvo pre zdravie vplyvom umývacích prostriedkov obsahujúcich chlór! Používajte vždy umývacie prostriedky bez chlóru.

Upozornenie

- Na čistenie spotrebiča používajte iba špeciálne umývacie prostriedky/prostriedky na starostlivosť určené pre umývačky riadu.
- Pravidelne utierajte tesnenie dvierok vlhkou handričkou s trochou umývacieho prostriedku. Tak uchováte tesnenie čisté a hygienické.
- Pokiaľ umývačku dlhší čas nepoužívate, nechajte dvierka pootvorené. Nebude sa tak tvoriť nepríjemný zápach.
- Umývačku riadu nečistite nikdy pomocou parného čističa. Výrobca neručí za spôsobené škody.
- Pravidelne utierajte prednú stranu umývačky riadu a ovládací panel vlhkou handričkou s trochou umývacieho prostriedku.
- Nepoužívajte hubky s drsným povrchom a abrazívne čistiace prostriedky. Môžu poškriabať povrchy.
- Pri umývačkách s prednou stranou z ušľachtilej ocele sa vyhýbajte kuchynským nasiakavým utierkam alebo tieto pred prvým použitím niekoľkokrát vymyte. Zabráňte tak korózii.

Starostlivosť o zariadenie *

Starostlivosť o zariadenie je v spojení s bežne dostupnými prípravkami pre starostlivosť o zariadenie vhodným programom pre starostlivosť o vašu umývačku. Usadeniny, ako napr. tuk a vodný kameň, môžu viesť k poruchám umývačky riadu. Aby ste sa vyhli poruchám a znížili tvorbu pachu, odporúčame umývačku v pravidelných intervaloch čistiť.

* Pokiaľ svieti na ovládacom paneli oznámenie starostlivosti o zariadenie alebo sa to odporúča na prednom displeji, vykonajte **bez riadu** cyklus starostlivosti o zariadenie. Potom, ako vykonáte cyklus starostlivosti o zariadenie, oznámenie na ovládacom paneli zhasne.



Pokiaľ vaša umývačka nemá pamäťovú funkciu, postupujte podľa návodu na použitie na prípravkoch pre starostlivosť o zariadenie.

Upozornenie

- Odstráňte z vnútorného priestoru umývačky hrubé nečistoty pomocou vlhkej handričky.
- Program vykonávajte s použitím prípravku pre starostlivosť o zariadenie a bez riadu.
- Používajte špeciálny prípravok pre starostlivosť o zariadenie a nie prostriedok na umývanie riadu.
- Dbajte na bezpečnostné pokyny a pokyny na použitie na obale prípravkov pre starostlivosť o zariadenie.
- * Po troch umývacích cykloch zhasne oznámenia na ovládacom paneli, aj keď ste nevykonali cyklus starostlivosti o zariadenie.

* podľa modelu

Špeciálna soľ a leštidlo

Hneď ako sa rozsvieti signalizácia doplnenia  a  na ovládacom paneli, doplňte špeciálnu soľ a leštidlo.

Filtere

Filtere [29] zachytávajú pred čerpadlom hrubé nečistoty v umývacej vode. Filtere sa môžu týmito nečistotami upchať.

System filtrov sa skladá z

- hrubého filtra
- plochého jemného filtra
- mikrofiltra

1. Skontrolujte po každom umývaní, či sa vo filtroch nenachádzajú zvyšky jedla.
2. Uvoľnite otáčaním filtračný valec podľa vyobrazenia a vyberte filtračný systém.

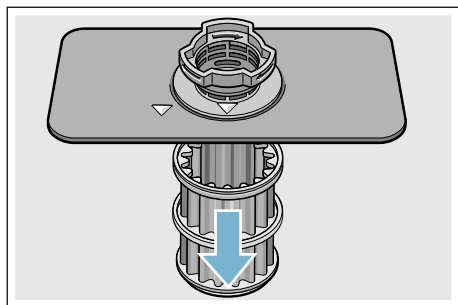
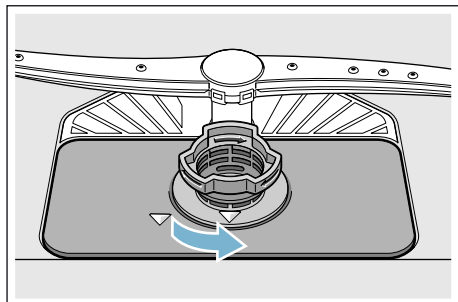

3. Odstráňte eventálne zvyšky a vyčistite filtre pod tečúcou vodou.
4. Namontujte opäť v opačnom poradí filtračný systém a dbajte na to, aby po zatvorení boli označenia šípkami proti sebe.

Ostrekovacie ramená

Vodný kameň a nečistoty z umývacej vody môžu zablokovať dýzy a uloženie ostrekovacích ramien [23] a [27].

1. Kontrolujte výstupné dýzy ostrekovacích ramien, či nie sú upchaté.
2. Odskrutkujte (1) horné ostrekovacie rameno [23] a stiahnite ho smerom dole (2).
3. Vytiahnite hore spodné ostrekovacie rameno [27].

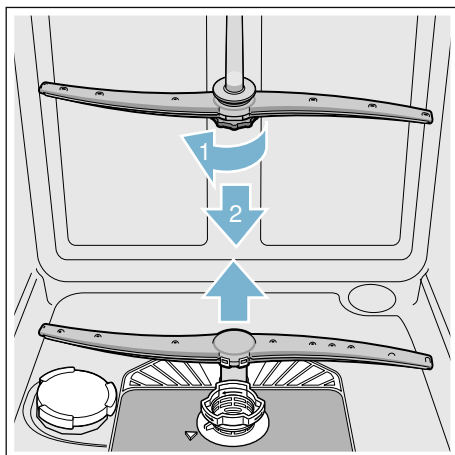

4. Vyčistite ostrekovacie ramená pod tečúcou vodou.
5. Zaistite ostrekovacie ramená zaskočením alebo ich pevne priskrutkujte.

Čo robiť v prípade poruchy?

Podľa skúseností je možné odstrániť poruchy, ktoré sa vyskytujú v bežnej prevádzke, svojpomocne. To zaisťuje, že máte spotrebič opäť rýchlo k dispozícii. V nasledujúcom prehľade nájdete možné príčiny chybových funkcií a pomocné pokyny na ich odstránenie.

Upozornenie: Pokiaľ by sa spotrebič počas umývania riadu z neznámych dôvodov zastavil alebo nespustil, vykonajte najskôr funkciu Zrušenie programu (Reset) → „*Obsluha spotrebiča*“ na strane 28.

⚠ Varovanie
Neodbornými opravami alebo použitím neoriginálnych náhradných dielov môžu pre používateľa vzniknúť značné škody a nebezpečenstvá!

Opravy vždy nechajte vykonať odborníkov. Pokiaľ je nutná výmena niektorej súčasti, vždy použite originálne náhradné diely.

Čerpadlo odpadovej vody

Veľké zvyšky jedál alebo cudzie telesá, ktoré neboli zachytené filtrami, môžu zablokovať čerpadlo odpadovej vody. Umývacia voda vtedy stojí nad filtrom.

⚠ Varovanie
Nebezpečenstvo porezania!

Ostré a špicaté predmety alebo sklenené črepy môžu zablokovať čerpadlo odpadovej vody. Cudzie predmety vždy opatrne vyberte.

Čerpadlo odpadovej vody vyčistíte takto:

1. Odpojte umývačku riadu od elektrickej siete.
2. Vyberte horný [22] a dolný [31] kôš.
3. Vymontujte filtre [29].
4. Vyčerpajte vodu, event. si vezmite na pomoc umývacia hubu.
5. Pomocou lyžičky vyberte kryt čerpadla (ako je vyobrazené). Uchopte kryt čerpadla za priehradku a nadvihnite ho šikmo smerom dovnútra (1). Kryt kompletne vyberte.

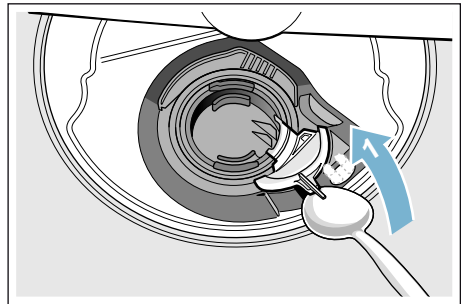

6. Skontrolujte obežné koleso na cudzie telesá a prípadne ich odstráňte.
7. Umiestnite kryt čerpadla do pôvodnej polohy (2) a na zaistenie zaskočením ho tlačte smerom dole (3).

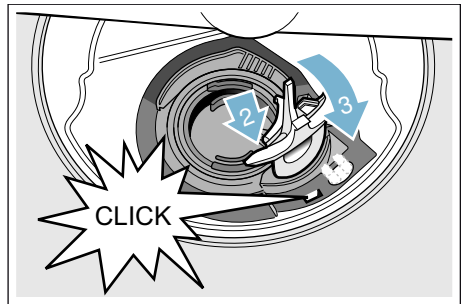

8. Namontujte filtre.
9. Nasadte znovu koše.

Tabuľka porúch

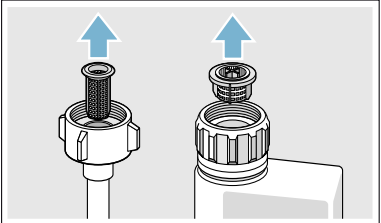
Porucha	Príčina	Odstránenie
Svieti ukazovateľ „Kontrola prívodu vody“.	Prívodná hadica je prelomená.	Položte prívodnú hadicu bez prelomenia.
	Uzatvorený prívod vody.	Otvorte prívod vody.
	Prívod vody je zaseknutý alebo zanesený vodným kameňom.	Otvorte prívod vody. Pri otvorenom prívode vody musí byť prietok min. 10 l/min.
	Filter v prívode vody je upchatý.	Vypnite spotrebič a vyťahnite zástrčku spotrebiča. Zavrňte prívod vody. Odskrutkujte prípojku vody.  <p>Vyčistite filter v prívodnej hadici. Naskrutkujte opäť prípojku vody. Skontrolujte tesnosť. Zaisťte elektrické napájanie. Zapnite spotrebič.</p>
Svieti kód chyby E:07.	Nasávací otvor (na pravej strane spotrebiča) je zakrytý riadom.	Uložte riad tak, aby bol nasávací otvor voľný.
Svieti kód chyby E:12.	Ohrievacie teleso je zanesené vodným kameňom alebo znečistené.	Vyčistite spotrebič pomocou čističa umývačky alebo odvápnovacieho prostriedkom. Prevádzkujte umývačku riadu so zmäkčovacím zariadením a prekontrolujte nastavenie. → „Zariadenie na zmäkčovanie vody/ Špeciálna soľ“ na strane 13
Svieti kód chyby E:14.	Aktivovaný systém na ochranu proti vode.	Zavrňte prívod vody. Zavolajte zákaznícky servis a uveďte kód chyby.
Svieti kód chyby E:15.		
Svieti kód chyby E:15.	Stály prítok vody.	
Svieti kód chyby E:22.	Filter [29] sú znečistené alebo upchaté.	Vyčistite filtre. → „Filtre“ na strane 35

* podľa modelu

Porucha	Príčina	Odstránenie
Svieti kód chyby E:24.	Hadica odpadovej vody je upchatá alebo prelomená.	Položte hadicu bez prelomenia, príp. odstráňte zvyšky.
	Sifónová prípojka je ešte zatvorená.	Skontrolujte prípojku na sifón a prípadne ju otvorte.
	Kryt čerpadla odpadovej vody je voľný.	Zaistíte kryt správne zaskočením. → „Čerpadlo odpadovej vody“ na strane 37
Svieti kód chyby E:25.	Zablokované čerpadlo odpadovej vody alebo kryt čerpadla odpadovej vody nie je zaskočený.	Vyčistite čerpadlo a kryt správne zaistíte zaskočením. → „Čerpadlo odpadovej vody“ na strane 37
Svieti kód chyby E:27.	Príliš nízke sieťové napätie.	Nejde o chybu spotrebiča. Nechajte skontrolovať sieťové napätie a elektrickú inštaláciu.
Na číselnom ukazovateli sa zobrazí iný kód chyby (E:01 až E:30).	Pravdepodobne došlo k technickej poruche.	Vypnite spotrebič vypínačom ZAP./VYP. [1]. Po krátkom čase spotrebič opätovne spustíte. Pokiaľ problém vznikne znovu, zavrite prívod vody, vytiahnite sieťovú zástrčku. Zavolajte zákaznícky servis a uveďte kód chyby.
Na číselnom ukazovateli [10] sa zobrazí L alebo H.*	Nejde o poruchu!	Pozrite TurboSpeed 20min v kapitole „Prehľad programov“.*
Svieti ukazovateľ doplnenia soli [5] alebo leštidla [4].	Chýba leštidlo.	Doplňte leštidlo.
	Chýba soľ.	Doplňte špeciálnu soľ.
	Snímač nerozozná tablety so soľou.	Použite inú špeciálnu soľ.
Ukazovateľ doplnenia soli [5] a/alebo leštidla [4] nesvieti.	Ukazovateľ doplnenia je vypnutý.	Aktivácia/Deaktivácia (Kapitola Zariadenie na zmäkčovanie vody/Špeciálna soľ“. → Strana 13 alebo „Leštidlo“.
	K dispozícii je ešte dostatok špeciálnej soli/leštidla.	Skontrolujte ukazovateľ doplnenia, stavy naplnenia.
Po ukončení programu zostane v spotrebiči stáť voda.	Systém filtrov alebo oblasť pod filtermi [29] je upchatá.	Vyčistite filtre a oblasť pod filtermi.
	Program ešte nie je ukončený.	Počkajte na ukončenie programu alebo vykonajte Reset.

* podľa modelu

sk Čo robiť v prípade poruchy?

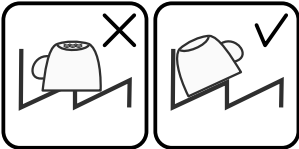
Porucha	Príčina	Odstránenie
Riad nie je suchý.	Žiadne alebo príliš málo leštidla v zásobníku.	Doplňte leštadlo.
	Bol zvolený program bez sušenia.	Zvoľte program so sušením. → „ <i>Prehľad programov</i> “ na strane 26
	Nahromadenie vody v priehlbínach riadu a príboroch.	Pri uložení dbajte na šikmú polohu, príslušné kusy riadu ukladajte pokiaľ možno šikmo. 
	Použitý kombinovaný umývací prostriedok má zlý sušiaci výkon.	Použite iné kombinované umývacie prostriedky s lepším sušiacim výkonom. Dodatočné použitie leštidla zvyšuje sušiaci výkon.
	Extra sušenie pre zvýšenie účinku sušenia nie je aktivované.	Aktivujte extra sušenie. → „ <i>Obsluha spotrebiča</i> “ na strane 29
	Riad bol vyprázdnený príliš skoro alebo proces sušenia ešte nebol ukončený.	Počkajte na koniec programu, príp. vyberte riad až 30 minút po ukončení programu.
Plastový riad nie je suchý.	Použitie leštidla má obmedzený sušiaci výkon.	Použite značkové leštadlo. Ostatné produkty môžu mať obmedzenú účinnosť.
	Zvláštne vlastnosti plastu.	Plasty na seba viažu menej tepla ako ostatný riad, preto sa horšie sušia.
Príbory nie sú suché.	Príbory v koši na príbory sú nevhodne roztriedené.	Príbory pokiaľ možno oddel'te od seba, zabráňte ich kontaktu.
	Príbory sú v zásuvke na príbory nevhodne roztriedené.	Príbory správne roztried'te a pokiaľ možno oddel'te od seba.
Vnútorne strany spotrebiča sú po umývacom cykle mokré.	Nejedná sa o chybu spotrebiča.	Na základe princípu „Kondenzačné sušenie“ sú kvapky vody v zásobníku fyzikálne podmienené a žiadúce. Vlhkosť vzduchu sa kondenzuje na vnútorných stenách umývačky riadu, steká dole a odčerpáva sa.

* podľa modelu

Porucha	Príčina	Odstránenie
Zvyšky jedál na riade.	Príliš tesne usporiadaný riad, preplnený kôš na riad.	Uložte riad tak, aby bol k dispozícii dostatočný voľný priestor a prúd vody mohol dosiahnuť povrch riadu. Zabráňte miestam dotyku.
	Zabránené otáčaniu ostrekovacích ramien.	Uložte riad tak, aby nebránil otáčaniu ostrekovacích ramien.
	Dýzy ostrekovacích ramien sú upchaté.	Vyčistite dýzy ostrekovacích ramien. → „Čistenie a údržba“ na strane 33.
	Filtre [29] sú znečistené.	Vyčistite filtre. → „Čistenie a údržba“ na strane 33.
	Filtre [29] sú zle nasadené alebo nezaskočené.	Filtre správne nasadte a zaistite ich zaskočením.
	Príliš slabý umývací program.	Zvoľte silnejší umývací program. Zvýšte citlivosť senzoričky.
	Príliš silne predumytý riad, senzorička sa preto rozhodla pre slabý priebeh programu. Pevne prichytené nečistoty čiastočne nie je možné odstrániť.	Riad nepredumývajte. Odstraňujte iba hrubé zvyšky jedál. Zvýšte citlivosť senzoričky. Odporúčame program Eco 50° alebo Intenzívny.
	Vysoké, úzke nádoby nie sú v rohovej oblasti dostatočne vypláchnuté.	Vysoké, úzke nádoby neukladajte príliš šikmo a do rohovej oblasti.
Horný kôš [22] nie je vpravo a vľavo nastavený na rovnakú výšku.	Nastavte horný kôš s postrannými pákami na rovnakú výšku.	
Zvyšky jedla na riade pri funkcii Pauza. *	Riad doložený príliš neskoro.	Program preplachovania prerušte len v úvodnej fáze, aby ste doložili riad.

* podľa modelu

sk Čo robiť v prípade poruchy?

Porucha	Príčina	Odstránenie
Zvyšky umývacieho prostriedku.	Veko zásobníka na umývací prostriedok [33] je zablokované kusmi riadu, veko sa preto plne neotvorí.	Kusy riadu nesmú byť nad záchytnou miskou na tablety [24]. Tento riad môže zablokovať zásobník na umývací prostriedok a zásobník sa úplne neotvorí → „Horný kôš na riad“ na strane 17. Do záchytnej misky na tablety neumiestňujte žiadne kusy riadu alebo osviežovač.
	Veko zásobníka na umývací prostriedok [33] je zablokované.	Tableta sa musí vložiť na šírku a nie na výšku.
	V rýchlom alebo krátkom programe boli použité tablety. Vo zvolenom krátkom programe sa nedosiahne čas rozpustnosti umývacieho prostriedku.	Čas rozpustnosti tabliet je pre rýchly alebo krátky program príliš dlhý. Použite práškový umývací prostriedok alebo silnejší program.
	Umývací účinok a správanie pri rozpúšťaní sa znižuje pri dlhšom čase uloženia alebo ak je umývací prostriedok silne zhrudkovaný.	Vymeňte umývací prostriedok.
Vodné škvrny na plastových kusoch.	Tvoreniu kvapiek na plastovom povrchu sa z fyzikálneho hľadiska nie je možné vyhnúť. Po uschnutí sú viditeľné vodné škvrny.	Použite silnejší program (viac výmen vody). Pri ukladaní dbajte na šikmú polohu. Použite leštidlo. Prípadne zvýšte nastavenie zmäkčovača vody.
Stierateľné alebo vodou rozpustné povlaky v zásobníku alebo na dvierkach.	Usadzujú sa látky obsiahnuté v umývacom prostriedku. Tieto povlaky sa väčšinou nedajú chemicky (čističe na domáce spotrebiče) odstrániť.	Zmeňte značku umývacieho prostriedku. Spotrebič mechanicky vyčistite.
	Pri „bielom povlaku“ na dne zásobníka je zmäkčovacie zariadenie nastavené na medznú hodnotu.	Zmeňte nastavenie zmäkčovacieho zariadenia, príp. vymeňte umývací prostriedok.
	Veko zásobníka na soľ [26] nie je dotiahnuté.	Dotiahnite správne veko zásobníka na soľ.
	Iba pri pohároch: Začínajúcu koróziu skla je možné iba zdanlivo zotrieť.	Pozrite → „Poškodenie pohárov a riadu“ Strana 17.

* podľa modelu

Porucha	Príčina	Odstránenie
Biele, ťažko odstrániteľné povlaky na riade, zásobníku alebo dvierkach.	Usadzujú sa látky obsiahnuté v umývacom prostriedku. Tieto povlaky sa väčšinou nedajú chemicky (čističe domácich spotrebičov) odstrániť.	Zmeňte značku umývacieho prostriedku. Spotrebič mechanicky vyčistíte.
	Nesprávne nastavený rozsah tvrdosti vody alebo je tvrdosť vody vyššia ako 50 °dH (8,9 mmol/l).	Nastavte zmäkčovacie zariadenie podľa návodu na obsluhu alebo doplňte soľ.
	Umývací prostriedok 3 v 1 alebo bio/eko umývacie prostriedky nie sú dostatočne účinné.	Nastavte zmäkčovacie zariadenie podľa návodu na obsluhu alebo použite oddelené prostriedky (značkové umývacie prostriedky, soľ, leštadlo).
	Nedostatočné dávkovanie umývacieho prostriedku.	Zvýšte dávkovanie umývacieho prostriedku alebo ho vymeňte.
	Zvolený príliš slabý umývací program.	Zvoľte silnejší umývací program.
Zvyšky čaju alebo rúžu na riade.	Príliš nízka umývacia teplota.	Zvoľte program s vyššou umývacou teplotou.
	Príliš málo alebo nevhodný umývací prostriedok.	Naplňte vhodný umývací prostriedok so správnym dávkovaním.
	Príliš silne predumytý riad, senzorika sa preto rozhodla pre slabý priebeh programu. Pevne prichytené nečistoty čiastočne nie je možné odstrániť.	Riad nepredumývajte. Odstraňujte iba hrubé zvyšky jedál. Zvýšte citlivosť senzoriky. Odporúčame program Eco 50°.
Farebné (modré, žlté, hnedé), ťažko odstrániteľné až neodstrániteľné povlaky v spotrebiči alebo na antikorovom riade.	Tvorba povlaku z látok obsiahnutých v zelenine (napr. kapuste, zeleri, zemiakoch, rezancoch...) alebo vody z vodovodu (napr. mangán).	Čiastočne odstrániteľné čističom na umývačky riadu alebo mechanickým čistením. Povlaky sú zdravotne neškodné.
	Tvorba povlaku vplyvom metalických zložiek na striebornom alebo hliníkovom riade.	Čiastočne odstrániteľné čističom na umývačky riadu alebo mechanickým čistením.
Farebné (žlté, oranžové, hnedé) ľahko odstrániteľné usadeniny vo vnútornom priestore (prednostne v oblasti dna).	Tvorba povlaku z látok obsiahnutých vo zvyškoch jedál a vode z vodovodu (vodný kameň), „mydlový“ povlak.	Skontrolujte funkčnosť zmäkčovacieho zariadenia (doplňte špeciálnu soľ), príp. pri použití kombinovaných umývacích prostriedkov (tabliet) aktivujte zmäkčovanie.

* podľa modelu

sk Čo robiť v prípade poruchy?

Porucha	Príčina	Odstránenie
Zafarbenie plastových dielov vo vnútornom priestore spotrebiča.	V lehote životnosti umývačky riadu môže dôjsť k zafarbeniu plastových dielov vo vnútornom priestore.	Zmeny zafarbenia sú normálne a nemajú vplyv na funkciu umývačky riadu.
Zafarbenie na plastových dieloch.	Príliš nízka umývacia teplota.	Zvoľte program s vyššou umývacou teplotou.
	Príliš silne predumytý riad, senzorika sa preto rozhodla pre slabý priebeh programu. Pevne prichytené nečistoty čiastočne nie je možné odstrániť.	Riad nepredumývajte. Odstraňujte iba hrubé zvyšky jedál. Zvýšte citlivosť senzoriky. Odporúčame program Eco 50° alebo Intenzívny.
Odstrániteľné šmuhy na pohároch, pohároch s kovovým vzhľadom a príboroch.	Príliš veľa leštidla.	Nastavte množstvo leštidla na nižší stupeň.
	Nie je naplnené leštidlo alebo je zvolené príliš nízke nastavenie.	Naplňte leštidlo a skontrolujte dávkovanie (odporúčaný stupeň 4 – 5).
	Zvyšky umývacieho prostriedku v časti programu „Leštenie“. Veko zásobníka na umývací prostriedok je zablokované kusmi riadu (veko sa úplne neotvorí).	Veko zásobníka na umývací prostriedok nesmie byť obmedzované kusmi riadu. Do záchytnej misky na tablety neumiestňujte žiadne kusy riadu alebo osviežovač.
	Príliš silne predumytý riad, senzorika sa preto rozhodla pre slabý priebeh programu. Pevne prichytené nečistoty čiastočne nie je možné odstrániť.	Riad nepredumývajte. Odstraňujte iba hrubé zvyšky jedál. Zvýšte citlivosť senzoriky. Odporúčame program Eco 50°.
Začínajúce, alebo už existujúce, ireverzibilné (trvalé) zakalenie skla.	Poháre nie sú odolné proti umývaniu v umývačke riadu, iba vhodné na umývanie v ruke.	Používajte poháre odolné proti umývaniu v umývačke riadu. Zabráňte dlhej fáze parného sušenia (čas po ukončení umývacieho cyklu). Použite umývací cyklus s nižšou teplotou. Nastavte zmäkčovacie zariadenie podľa tvrdosti vody (príp. o jeden stupeň nižšie). Použite umývací prostriedok s komponentmi na ochranu skla.

* podľa modelu

Porucha	Príčina	Odstránenie
Stopy hrdze na príboroch.	Príbory nie sú dostatočne odolné proti hrdzaveniu. Ostria nožov sú často postihnuté silnejšie.	Používajte nehrdzavejúce príbory.
	Príbory tiež zhrdzavejú, pokiaľ sa umývajú spoločne s hrdzavejúcimi dielmi (rukoväti hrncov, poškodené koše na riad a pod.)	Neumývajte žiadne hrdzavejúce diely.
	Príliš vysoký obsah soli v umývacej vode, pretože nie je pevne zaskrutkovaný uzáver zásobníka na soľ alebo sa pri doplňovaní rozsykala soľ.	Uzáver zásobníka na soľ pevne uzavrite alebo rozsypanú soľ odstráňte.
Spotrebič sa nedá zapnúť alebo ovládať.	Výpadok funkcie.	Odpojte spotrebič od elektrickej siete. Vytiahnite sieťovú zástrčku alebo vypnite poistky. Počkajte najmenej 5 sekúnd, potom spotrebič pripojte do elektrickej siete.
Spotrebič sa neuvedie do prevádzky.	Domová poistka nie je v poriadku.	Skontrolujte poistku.
	Nie je zastrčený sieťový kábel.	Uistite sa, že je sieťový kábel úplne zastrčený na zadnej strane spotrebiča a do sieťovej zástrčky. Skontrolujte funkčnosť sieťovej zástrčky.
	Dvierka spotrebiča nie sú správne zatvorené.	Zavrite dvierka.
	Funkcia Pauza je aktívna.*	Stlačte tlačidlo ŠTART <input type="text" value="9"/> .*
Program sa spustí samostatne.	Program sa ešte neskončil.	Vykonajte reset. („Zrušenie programu.“)
Dvierka sa dajú len ťažko otvoriť.	Je aktivovaná detská poistka.	Deaktivujte detskú poistku.
Dvierka sa nedajú zatvoriť.	Zámok dvierok sa prestavil.	Zatvorte dvierka zvýšenou silou.
	Zatvorenie dvierok je zablokované kvôli zabudovaniu spotrebiča.	Skontrolujte zabudovanie spotrebiča: Dvierka alebo montované diely nesmú zavádzať pri zatvorení.
Veko zásobníka umývacieho prostriedku sa nedá zavrieť.	Zásobník na umývací prostriedok alebo vedenie veka je zablokované zlepenými zvyškami umývacieho prostriedku.	Odstráňte zvyšky umývacieho prostriedku.

* podľa modelu

sk Čo robiť v prípade poruchy?

Porucha	Príčina	Odstránenie
Zvyšky umývacieho prostriedku v zásobníku na umývací prostriedok [33] alebo v záchytnej miske na tablety [24].	Ostrekovacie ramená sú zablokované kusmi riadu, umývací prostriedok sa preto nevypláchne.	Zaistite, aby sa ostrekovacie ramená voľne otáčali.
	Zásobník na umývací prostriedok bol pri plnení vlhký.	Plňte umývací prostriedok iba do suchého zásobníka.
Spotrebič sa v programe zastaví alebo sa program preruší.	Dvierka nie sú úplne zatvorené.	Zavrite dvierka.
	Do záchytnej misky na tablety neumiestňujte žiadne kusy riadu alebo osviežovač. Horný kôš tlačí proti vnútornej strane dvierok a bráni spoľahlivému uzatvoreniu dvierok.	Skontrolujte, či nie je zadná stena pretlačená napr. zásuvkou alebo nedemontovaným držiakom hadice.
	Je prerušený prívod elektrického prúdu alebo vody.	Obnovte prívod elektrického prúdu alebo vody.
Tlčúci zvuk plniaceho ventilu.	Je závislé od domovej inštalácie, preto nejde o chybu spotrebiča. Žiadny vplyv na funkciu spotrebiča.	Nie je možné odstránenie.
Tlčúci alebo klepkajúci zvuk.	Ostrekovacie rameno naráža do riadu, riad nie je správne uložený.	Uložte riad tak, aby ostrekovacie ramená nenarážali do riadu.
	Pri malej náplni narážanie prúdu vody priamo na vaňu umývačky.	Spotrebič viac naplňte alebo riad v umývačke rovnomerne rozdeľte.
	Lahké kusy riadu sa pri umývaní pohybujú.	Lahké kusy riadu stabilne uložte.
Neobvyklá tvorba peny.	V zásobníku leštidla je prostriedok na ručné umývanie.	Zásobník na leštidlo okamžite naplňte leštidlom.
	Rozliate leštidlo.	Odstráňte leštidlo handrou.

* podľa modelu

Zákaznícky servis

Keby sa vám nepodarilo poruchu odstrániť, obráťte sa, prosím, na náš zákaznícky servis. Vždy nájdeme vhodné riešenie, aby sme predišli zbytočným návštevám technikov. Kontaktné údaje na zákaznícky servis nájdete na zadnej strane tohto návodu na použitie. Pri zavolaní uveďte, prosím, označenie produktu (č. E = 1) a výrobné číslo (č. FD = 2), ktoré nájdete na typovom štítku  35 na dvierkach spotrebiča.

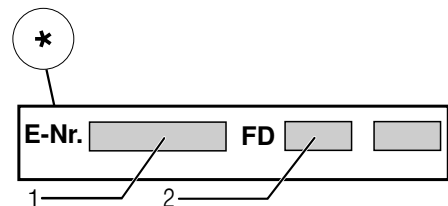
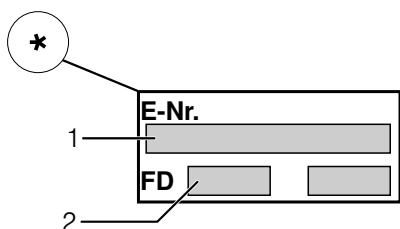

Spôľahnite sa na kompetenciu výrobcu. Obráťte sa na nás. Tým si zaistíte, že opravu vykonajú vyškolení servisní technici, ktorí sú vybavení originálnymi náhradnými dielmi pre váš domáci spotrebič.

* podľa varianty vybavenia vašej umývačky riadu

Inštalácia a pripojenie

Pre riadnu prevádzku musí byť umývačka riadu odborne pripojená. Údaje o prítoku a odtoku vody, ako aj elektrické prípojné hodnoty, musia zodpovedať požadovaným kritériám, ako sú uvedené v nasledujúcich odsekoch, príp. v montážnom návode.

Pri montáži dodržujte poradie pracovných krokov:

1. Kontrola pri dodaní
2. Inštalácia
3. Prípojka odpadovej vody
4. Prípojka pitnej vody
5. Elektrické pripojenie.

Rozsah dodávky

Pri reklamáciách sa obráťte na predajcu, u ktorého ste spotrebič zakúpili alebo na náš zákaznícky servis.

- Umývačka riadu
- Návod na použitie
- Montážny návod
- Stručný návod*
- Záruka*
- Montážny materiál
- Kovová ochrana proti pare*
- Gumová zásterka*
- Sieťový kábel

* podľa modelu

Bezpečnostné pokyny

Dodržujte, prosím, bezpečnostné pokyny pod bodom → „Pri inštalácii“ na strane 6.

Dodanie

Vaša umývačka riadu bola vo výrobe dôkladne preskúšaná z hľadiska jej bezchybnej funkčnosti. Po preskúšaní vnútri umývačky môžu zostať menšie vodné škvrny, ktoré zmiznú po prvom umývacom cykle.

Technické údaje

- **Hmotnosť:**
maximálne 60 kg
- **Napätie:**
220 – 240 V, 50 Hz alebo 60 Hz
- **Přípojná hodnota:**
2,0 - 2,4 kW
- **Istenie:**
10/16 A (UK 13 A)
- **Príkion:**
vypnutý stav (Po)* 0,50 W
nevypnutý stav (PI)* 0,50 W
* Podľa Nariadenia (EÚ) č.1016 / 2010 a 1059 / 2010.
Prídavné funkcie a nastavenia môžu zvýšiť príkion.
- **Tlak vody:**
minimálne 0,05 MPa (0,5 bar)
maximálne 1 MPa (10 bar)
Pri vyššom tlaku vody: namontujte redukčný tlakový ventil.
- **Prítokové množstvo:**
minimálne 10 litrov/minútu
- **Teplota vody:**
studená voda
Pri teplej vode:
maximálna teplota 60 °C.
- **Kapacita:**
12 – 15 súprav riadu (podľa varianty vybavenia vašej umývačky riadu)

Inštalácia

Potrebné rozmery na vstavenie si prevezmite z montážneho návodu. Spotrebič nastavte s pomocou výškovo nastaviteľných nožičiek do vodorovnej polohy. Dbajte pritom na bezpečnú stabilitu umývačky riadu.

- Vstavané a integrované spotrebiče, ktoré sa dodatočne inštalovali ako voľne stojaci spotrebič, sa musia zaistiť proti prevrhnutiu, napr. priskrutkovaním na stenu alebo vstavaním pod priechodovú pracovnú dosku, ktorá je zoskrutkovaná so susednými skrinkami.
- Spotrebič je možné bez problémov zabudovať medzi drevené alebo umelohmotné steny kuchynského jadra.

Prípojka odpadovej vody

1. Požadované pracovné kroky si zistíte v montážnom návode, prípadne namontujte sifón s odtokovým hrdlom.
2. Pripojte hadicu odpadovej vody pomocou priložených súčastí na odtokové hrdlo sifónu. Dbajte na to, aby odtoková hadica nebola prelomená, stlačená alebo zamotaná do seba a žiadne uzatváracie veko v odtoku neobmedzovalo odtekanie odpadovej vody!

Prípojka pitnej vody

1. Pripojte prípojku pitnej vody podľa montážneho návodu pomocou priložených dielov na prívod vody. Dbajte na to, aby prípojka pitnej vody nebola prelomená, pritlačená alebo zamotaná do seba.
2. Pri výmene spotrebiča sa musí vždy použiť nová prívodná hadica vody.

Tlak vody:

minimálne 0,05 MPa (0,5 bar)
 maximálne 1 MPa (10 bar)
 Pri vyššom tlaku vody:
 namontujte redukčný tlakový ventil.

Prítokové množstvo:

minimálne 10 litrov/minútu

Teplota vody:

studená voda
 Pri teplej vode: maximálna teplota 60 °C.

Prípojka teplej vody*

* podľa modelu

Umývačku riadu je možné pripojiť na studenú alebo teplú vodu do max. teploty 60 °C. Prípojka na teplú vodu sa odporúča vtedy, ak je táto prípojka k dispozícii z energeticky výhodnej prípravy teplej vody a vhodnej inštalácie, napr. solárneho zariadenia s obehovým vedením. Ušetrí sa pritom energia a čas. Pomocou nastavenia „Teplá voda“ môžete svoju umývačku optimálne prispôbiť na prevádzku s teplou vodou.



Pritom je odporúčaná teplota vody (teplota prívodnej vody) najmenej 40 °C a najviac 60 °C. Pripojenie na teplú vodu sa neodporúča, keď sa voda ohrieva v elektrickom bojleri.

Nastavenie teplej vody zmeníte takto:

1. Zapnite vypínač ZAP./VYP. 1.
2. Držte stlačené tlačidlo **setup 3 sec.** 3 sekundy. Na číselnom ukazovateli sa zobrazí z výroby nastavená hodnota **H:00**... a **Set**.
3. Tlačte tlačidlo **setup 3 sec.** tak dlho, až sa na číselnom ukazovateli zobrazí z výroby nastavená hodnota **R:00**.
4. Pomocou nastavovacích tlačidiel - + vykonajte nastavenie.
5. Držte stlačené tlačidlo **setup 3 sec.** 3 sekundy.

Nastavená hodnota sa uloží.

Elektrické pripojenie

- Spotrebič pripojte iba na striedavé napätie v rozsahu 220 V až 240 V a 50 Hz alebo 60 Hz do predpisovo nainštalovanej zásuvky s ochranným vodičom. Potrebné istenie pozrite na typovom štítku .
- Sieťová zásuvka musí byť v blízkosti spotrebiča a musí byť voľne prístupná tiež po zabudovaní. Ak nie je po zabudovaní sieťová zástrčka voľne prístupná, musí byť pre splnenie príslušných bezpečnostných predpisov na strane inštalácie k dispozícii všepólový odpojovač so vzdialenosťou kontaktov minimálne 3 mm.
- Zmeny na prípojke smú vykonávať iba odborníci.
- Predĺženie sieťového napájacieho kábla sa smie zakúpiť iba v zákazníckom servise.
- Pri použití chrániča s chybovým prúdom sa smie používať iba typ so značkou . Iba tento typ zaručuje splnenie súčasne platných predpisov.
- Spotrebič je vybavený bezpečnostným systémom proti úniku vody. Dbajte na to, že tento systém funguje **iba** pri pripojenom napájaní prúdom.

Demontáž

Aj tu dodržujte poradie pracovných krokov:

1. Odpojte spotrebič od elektrickej siete.
2. Zavrite prívod vody.
3. Odpojte prípojku odpadovej a pitnej vody.
4. Povoľte upevňovacie skrutky k nábytkovým dielom.
5. Demontujte, ak je k dispozícii, soklovú dosku.
6. Umývačku riadu vytiahnite, pritom opatrne vytáhnite hadicu.

Preprava

Vyprázdnite umývačku riadu a zaistite voľné diely.

Umývačka riadu sa musí vyprázdniť pomocou nasledujúcich krokov:

1. Otvorte prívod vody.
2. Otvorte dvierka.
3. Zapnite vypínač ZAP./VYP.
4. Zvoľte program s najvyššou teplotou. Na číselnom ukazovateli sa zobrazí predpokladaný čas trvania programu.
5. Stlačte tlačidlo ŠTART .
6. Zavrite dvierka.
Program sa spustí.
7. Cca po 4 minútach otvorte dvierka.
8. Držte cca 3 sekundy stlačené tlačidlo ŠTART
Na číselnom ukazovateli sa zobrazí hodnota 00h:0 m.
9. Zavrite dvierka.
10. Po cca 1 minúte dvierka otvorte.
Na číselnom ukazovateli sa zobrazí hodnota 00h:00m.
11. Vypnite vypínač ZAP./VYP.
12. Zavrite prívod vody, odskrutkujte prívodnú hadicu a nechajte vodu vytiecť.

Upozornenie: Spotrebič prepravujte iba vo zvislej polohe, aby sa do riadenia spotrebiča nedostala žiadna zvyšková voda a nespôsobilá chybnú funkciu programu.

Zabezpečenie proti zamrznutiu

Ak stojí spotrebič v miestnosti ohrozenej mrazom (napr. rekreačná chata), musí sa spotrebič úplne vypustiť (pozrite Prepravu).

Zmeny vyhradené.

Navyše k nárokom na záruku voči predávajúcemu vyplývajúcim z kúpnej zmluvy a navyše k našej záruke na spotrebič poskytneme náhradu za nasledujúcich podmienok:

1. Ak dôjde vplyvom chyby nášho systému AquaStop ku škode spôsobenej vodou, nahradíme škody súkromným používateľom. Na zabezpečenie proti úniku vody musí byť spotrebič pripojený na elektrickú sieť.
2. Táto záruka platí počas celej životnosti spotrebiča.
3. Predpokladom nároku na záruku je odborné nainštalovanie a pripojenie spotrebiča s AquaStop podľa nášho návodu. Zahŕňa to aj odborne namontované predĺženie AquaStop (originálne príslušenstvo). Naša záruka sa nevzťahuje na chybné prírodné potrubia alebo armatúry až k prípojke AquaStop na prívode vody.
4. Na spotrebiče s AquaStop nie je zásadne nutné počas prevádzky dozerat', príp. ich uzatvorením prívodu vody zaistiť. Iba v prípade dlhšej neprítomnosti vo vašom byte, napr. pri niekoľkotýždňovej dovolenke, uzavrite prívod vody.

Zákaznícka linka

SK +421(2)44452041

Robert Bosch Hausgeräte GmbH

Carl-Wery-Straße 34

81739 München

Germany

www.bosch-home.com/sk



9001238945
(9610-1) 642 MW

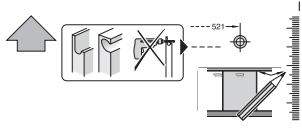
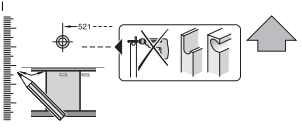

Střemítky odložit
a držet je za spodní část.

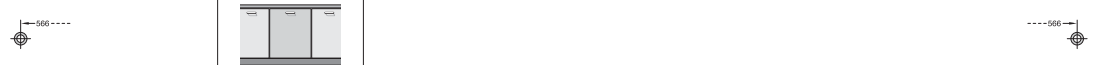

9001 170 198 (811)
GV 640 V4H - 81,6 cm - m. GS - Zeolith

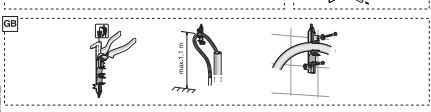
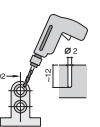
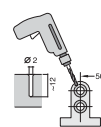
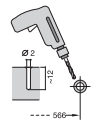
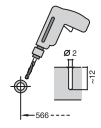
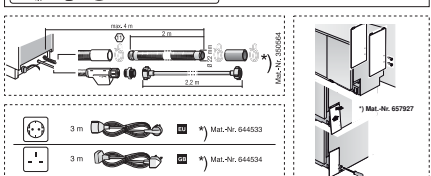
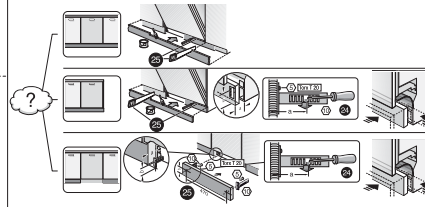
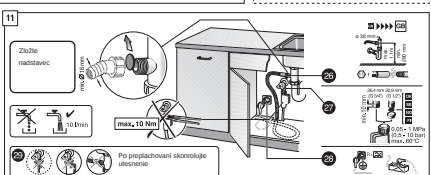
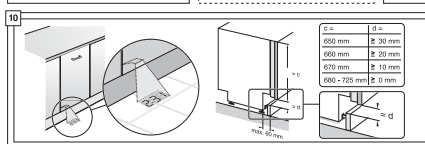
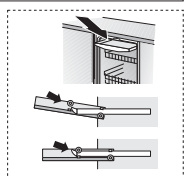
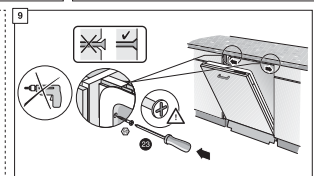
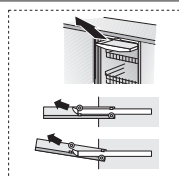
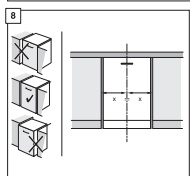
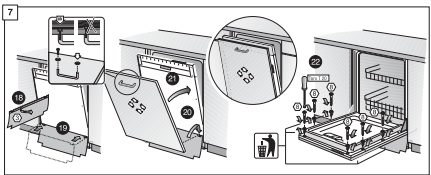
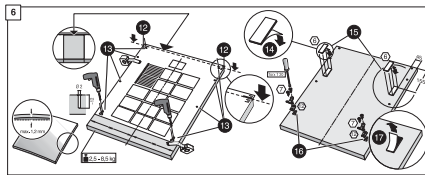
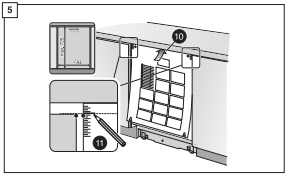
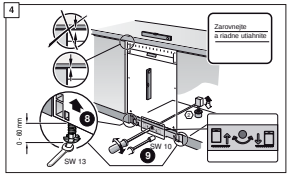
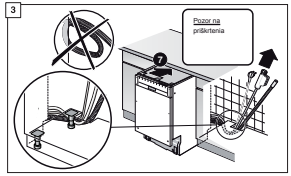
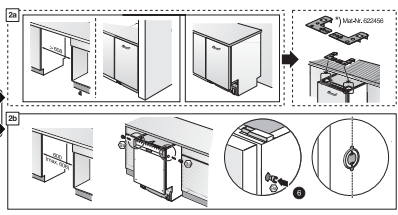
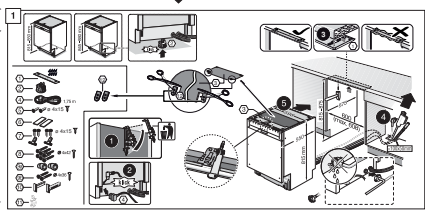

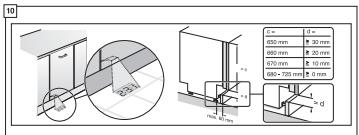
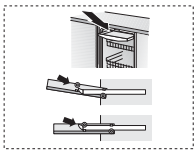
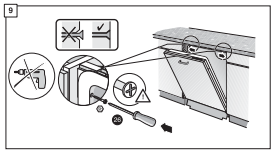
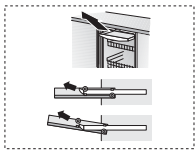
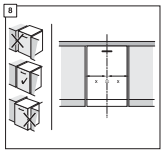
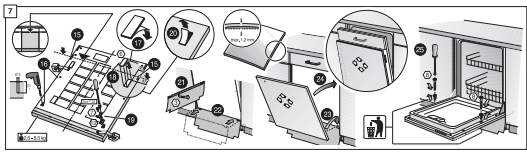
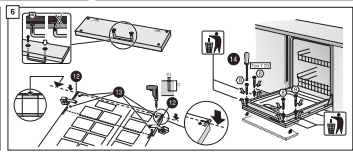
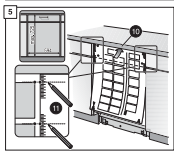
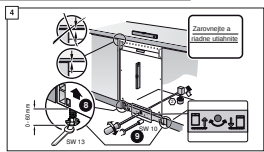
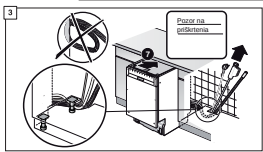
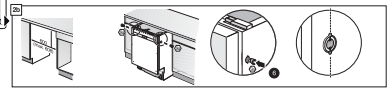
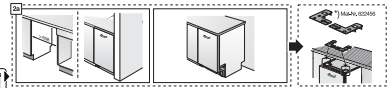
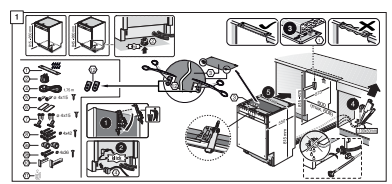
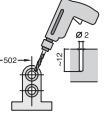
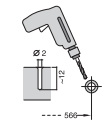
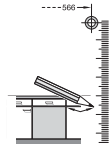
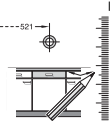
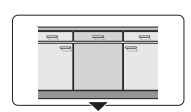
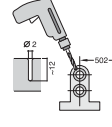
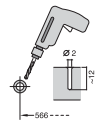
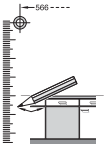
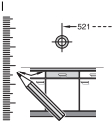

Š (mm)	h (mm)
800 mm	h 20 mm
1000 mm	h 20 mm
1200 mm	h 10 mm
1600 - 2000 mm	h 10 mm

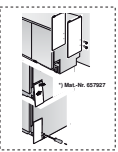
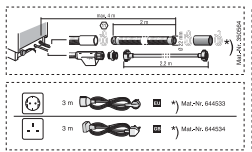
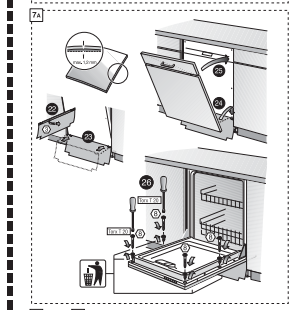
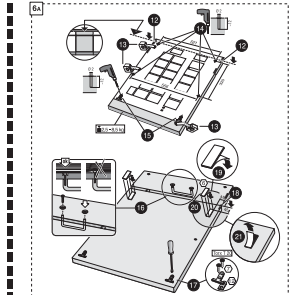
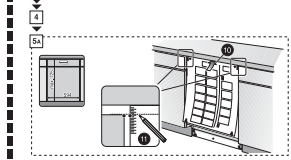
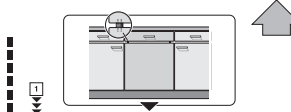
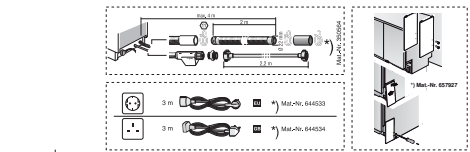
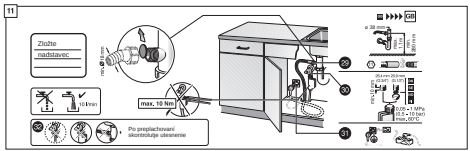
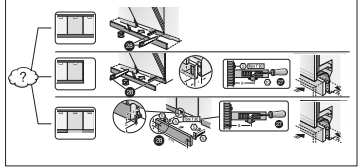

3 Maxiko, 657927

Stručne a jasne:
Všetko čo veša umývačka
potrebuje...
Pred prvým použitím ešte
preštudujte návod
na inštaláciu a použítie

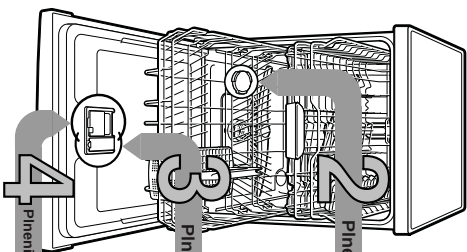

1. Pienienie špeciálnej soli

3. Pienienie leštidla

4. Pienienie umývacieho prostriedku

5. Zapnutie spotrebiča

6. voľba programu

7. Spustenie programu začíname...

8. Vypnutie programu. Všetko je čisté...

1

Nastavenie zariadenia na zmäkčovanie vody *

Zistiť a zapísať hodnotu tvrdosti vody v oblasti inštalácie vody...

Trvanie vody	Rozsah tvrdosti	mmol/l	Hardnosta spotrebiča
0-6	mäkká	0-1,1	H0-0
7-8	mäkká	1,2-1,4	H0-1
9-10	stredne	1,5-1,8	H0-2
11-12	stredne	1,9-2,1	H0-3
13-16	stredne	2,2-2,9	H0-4
17-21	tvrdá	3,0-3,7	H0-5
22-30	tvrdá	3,8-5,4	H0-6
31-50	tvrdá	5,5-8,9	H0-7

* Iba pred prvým umývaním alebo zmenou tvrdosti vody

Rozpúšťacia vodný kameň (nie je nutné pri nastavenej hodnote 0)

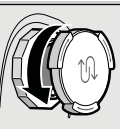

Dokonalé lešti...



Otvorte skrutkovaci uzáver.

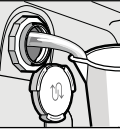

Naplniť nádobu na sol' pred prvým umývaním vodou.

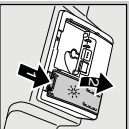

Slučte označenie 1, zdvihnite uzáver 2.



Pozor!
Rýchlo, šetrne alebo intenzívne...

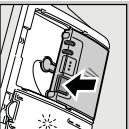

Otvorte uzáver (slučte tlačidlo).



Kombinovaný prostriedok nie je vhodný pre všetky ďalšie prsty na polkylny výrobu.

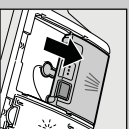
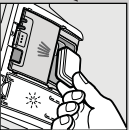

Rýchlo, šetrne alebo intenzívne...

Priebeh programov

V tomto prehľade je zobrazovaný max. možný počet programov. Prítomnosť programy a ich usporiadanie si, prosím, zistite na vašom ovládacom paneli. Učítie a programom sú normový, laboratorného merania podľa európskej normy EN 50242. Očistyky od skrutkovosti sú možné. Očistyky od skrutkovosti sú možné. Program ktorý k modernému prane. Pre rýchly chod je predizna doba behu ** Potvrdzta, napri

Rýchlo urdiť...

a takto nastaviť

- Zapnúť vypínač ZAP/VYP.
- Podržte slučte tlačidlo **ECO** po dobu 3 sekúnd.
- Na displeji sa objaví hodnota nastavená z výroby H:04 a **00**.
- Nastavte pomocou nastavovacích tlačidiel **+** / **-**.
- Počas 5 sekúnd sa odpočítava po dobu 3 sekúnd.
- Nastavenia hardnosta sa uložia.

Prie optimálny výsledok umývania

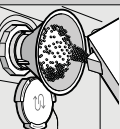

Naplniť nádobu na sol' pred prvým umývaním vodou.

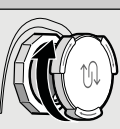

Zavrie skrutkovaci uzáver. Ihneď spusite akýkoľvek umývací program.

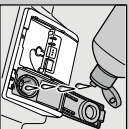

Naplniť usetridlo.



Zavrie uzáver. KLIK! KLIK!

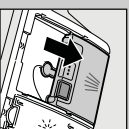
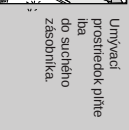
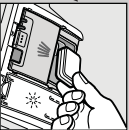

Pozor!
Kombinovaný prostriedok nie je vhodný pre všetky ďalšie prsty na polkylny výrobu.

Zasuňte a slučte uzáver. PLOPI!

Intenzívne 70°	Auto 45°/65°	Eco 50° / eco	Tichý ** 50° / Silence	Sklo 40° / P	Rýchlo 65°	Krátky 60°	Rýchlo 45°	Predumytie	Sirostlosť o zariadenie Easy Clean
2:15-2:20	1:30-2:30	3:15	3:55	1:30-1:40	1:00	1:29	0:29*	0:15	1:30
1:25-1:30	0:80-1:30	0:80-0:83	0:80	0:85-0:90	1:40	1:20	0:80	0:05	0:90-1:05
12-15	7-18	9,5	10	11-14	11	12	10	4	9,5-12,5

Popis možných doplnkových funkcií nájdete v návode na obsluhu.

Sitko
...skontrolujte
prípadne vyčistite.

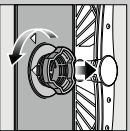

Sitrový valec očistite, vyberte sitkový systém ...

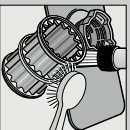

Vyčistite pod tečúcou vodou...

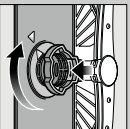

nasadte ...

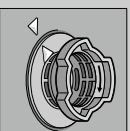

a maskrutkuje sitkový systém. **DBAJTE NA OZNAČENIE NA SITKU**

- Vyhľadajte sieťový zátvorkový systém.
- Odstáňte sieťka a vyčerpajte vodu.
- Skontrolujte, či je tesnosť na odtvrdz. telesá.
- Počúvanie zátvorkovej kryč. čerpadla (B)
- Nasadte späť sitko

Ostrékovacie ramenná
...skontrolujte
prípadne vyčistite

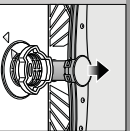

Vyčistite nahor spojové ostrékovacie ramenná ...

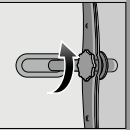

Odstрукutkuje horné ostrékovalce ramenná...

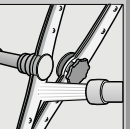

Očistite držiaky ostrékovacích ramien pod tečúcou vodou (napr. kefkou) ...

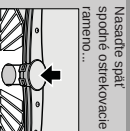

Nasadte späť spojové ostrékovacie ramenná ...



Odstáňte malé poruchy sami...

... pretože svojipomoc sa vypláti!

Porucha

Možné príčiny

Svieti ukazovateľ "E:18"**"A"**
Prívodná hadica je upchatá alebo zatrasená usadeninami



Svieti kód chyby "E:22"
Znečistenie alebo upchatie sitka

Svieti kód chyby "E:24"
a ukazovateľ "A"
Upchatá alebo zadržaná hadica odpadovej vody

Svieti kód chyby "E:25"
a ukazovateľ "A"
Zablokované čerpadlo odpadovej vody

Svieti kód chyby "E:XX"
Technická porucha spotrebička

Hadza na príboch

Príbohy nie sú antikorózne. Osiha možno sú postihnuté viac. Hrdzavé

Odstárenie

► Otvorte prívod vody.
► 1. Odstрукutkuje prípojku vody.
► 2. Vyčistite sitko v prívodnej hadici.
► 3. Pri otvorení prívodu vody musí byť príbeh vody na min. 10 min. Príbeh príbeh vody nechajte vytvrdnúť prípojku vody.
► Počúte prívodnú hadicu bez prehlmenia.
► Vyčistite sitko (pozrite hore).
► Pobežte odpadovú hadicu bez prehlmenia.
► Namontujte kryč. čerpadlo (pozrite hore).
► Vyčistite čerpadlo odpadovej vody (pozrite hore).

► Vložte zákradný servis (a oznámte kód chyby).
► Odpojte spotrebič od zásuvky.
► Zatvorte spotrebič a zapnite ho, prí p. prvejšie program (pozrite Prerušenie programu).

► Umyvajte iba príbohy určené na umývanie v umývačke.
► Nikdy neumývajte hrdzavéci riad v umývačke.

Porucha

Možné príčiny

Riad nie je čistý

Piesok alebo pieskovité usadeniny na riade



► Uchovajte držiaky ostrékovacích ramien Sucha sú znečistené alebo nie sú pevne zablokované ostrékovacie ramenná

Šemry a šmuly

► Príliš mraho leštidla / príliš málo leštidla

Leštidlo

Bielý omplak na riade

► Použitý kombinovaný umývací prostriedok na zly súčasť účink. Nastavenie prístroja. Zle nastavené zrnkovanie vody. Chýba špeciálna soľ.

Bielý omplak, ktorý je zatvárané (nie je možné odstrániť)

► Počúvanie nie sú vhodné na umývanie v umývačke.

Zatváranie prístroja v umývačke

► Málo umývacieho prostriedku
► Zatváranie potvorením prístroja (pradávková omáčka)

Odstárenie

Ďalšie pokyny nájdete v návode na použitie

► Odstáňte kusy riadu, aby sa navzajom nedotýkali.
► Ďalšie na pokyny výrobcu (umývacieho prostriedku).
► Zvoľte účtnejší program.
► Vyčistite ostrékovacie ramenná (pozrite hore).
► Vyčistite sitko (pozrite hore).
► Umiestnite riad tak, aby sa ostrékovacie ramenná mohli voľne pohybovať.

► Pri šmudlách zriďte dávkovanie. Pri vodných alebo výparných šmudlách: zvyšše dávkovanie.
► Zvyšše dávkovanie. Zmeňte výrobok. Použite leštidlo.

► Aktivujte intenzívne sušenie (podľa modelu)
► Nastavte správne zatváranie na zrnkovanie vody. Naplnite špeciálnu soľ.

► Použite prístroj vhodné na umývanie v umývačke.
► Používajte na ško šemry / umývací prostriedok.
► Ďalšie na pokyny výrobcu (umývacího prostriedku).
► Zatváranie je neškodné; zmeňte pri ďalších umývaniach.

* podľa modelu

Prerušenie programu...

Riad správne poukladajte...

Podržte po as programmu tlačidlo START cca 3 sekundy (Reset).

► Na displeji sa objaví: "Program bol zrušený".

► Program ďalej pokračuje cca. 1 minútu. Na displeji sa objaví: "Program bol zrušený".
► Vypnite vlničku zapnúť/vypnúť.

Riad vhodný pre umývanie v umývačke riadu (bez pozostatkov popola, vosku, masla alebo tuky, ľadky, etikiet, veľké zvyšky narmaličky, mliečnych výrobkov a ľadú odstárené)
úžitie podľa návodu na použitie a skontrolujte, či sa ostrékovacie ramenná môžu voľne odtáčať.

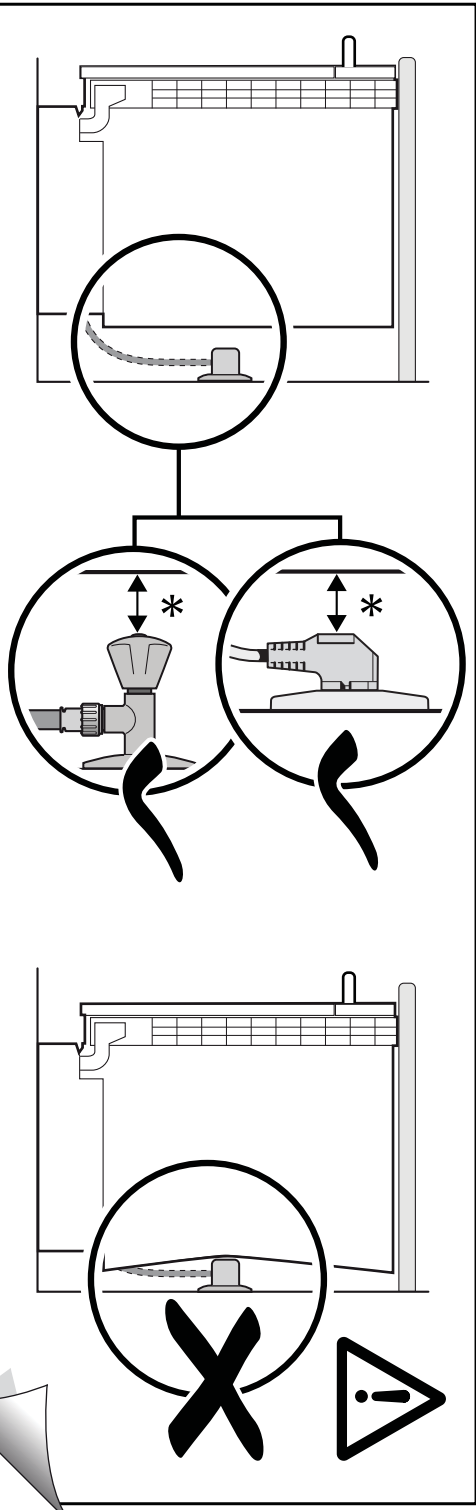

9000 905 744 (9305)

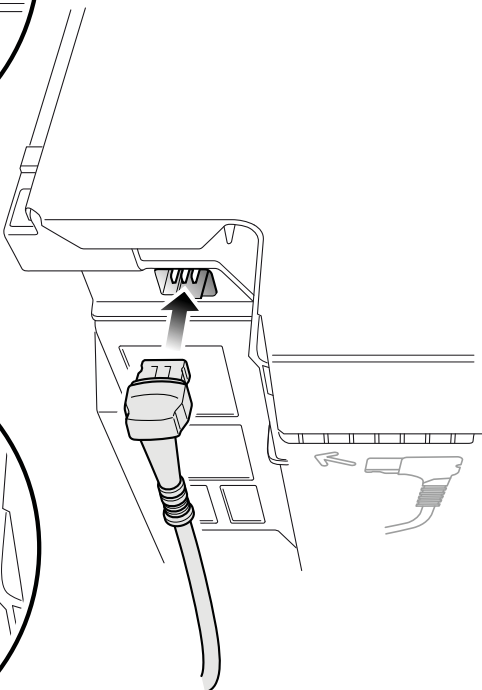
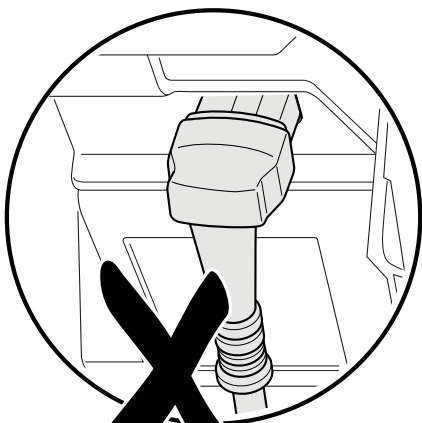
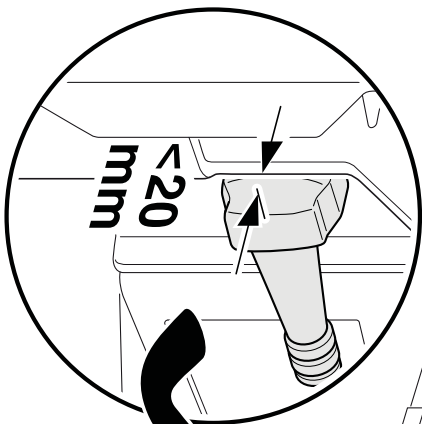

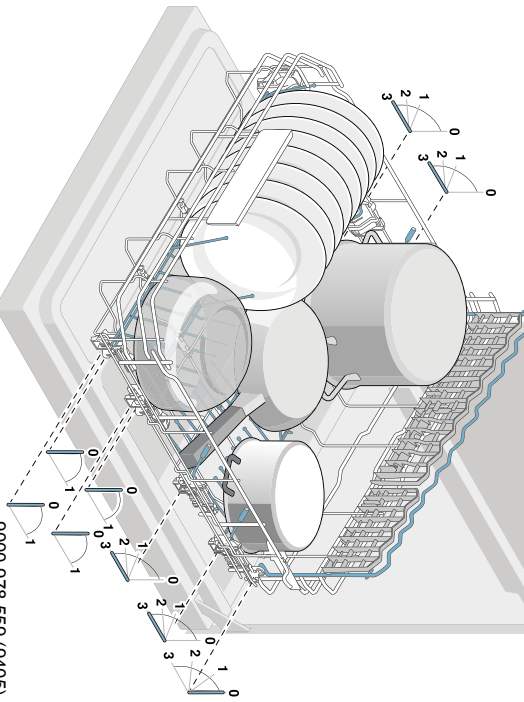
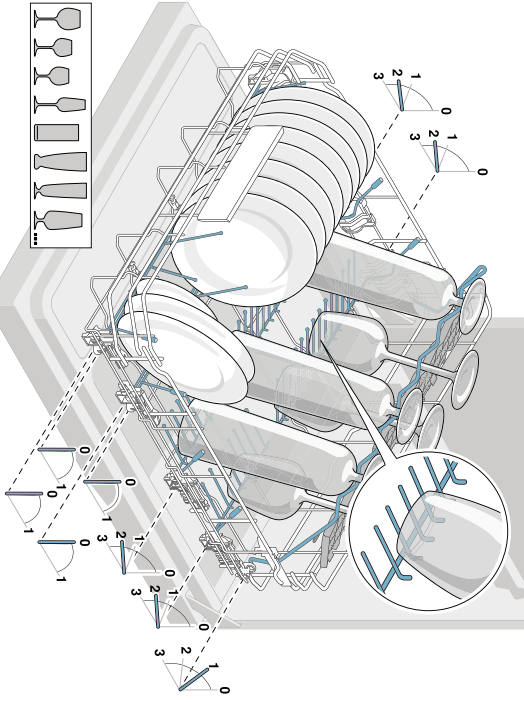
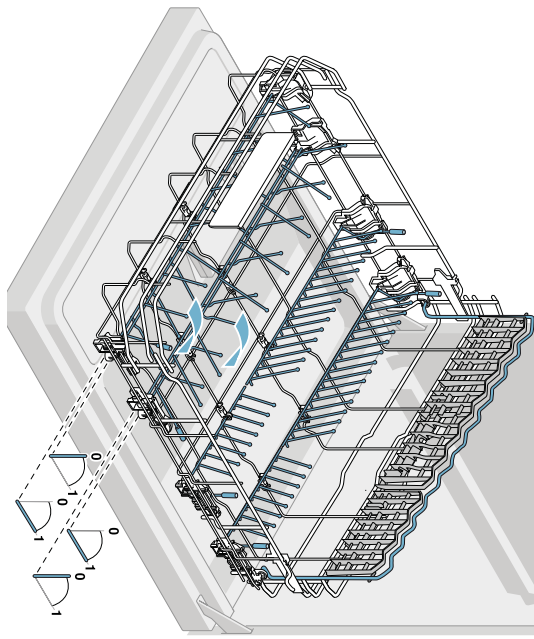
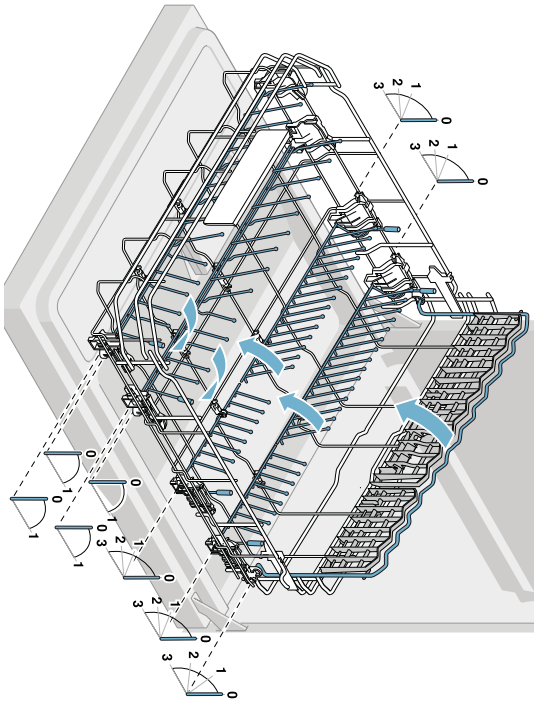



Informačný list produktu obsahuje "Delegované nariadenie komisie (EÚ) č.1059/2010"

Značka: Bosch
Model: SMV68MX04E
Počet súprav riadu: 14
Trieda spotreby energie: A+++
Spotreba energie 237 kWh/rok, zodpovedá 280 štandardným umývacím cyklom s použitím studenej vody a pri režimoch s nízkou spotrebou energie. Skutočná spotreba energie závisí od použitia spotrebiča.
Spotreba energie pri štandardnom umývacom cykle: 0,83 kWh
Spotreba elektrickej energie vo vypnutom stave a režime ponechania v zapnutom stave: 0,50 W / 0,50 W
Spotreba vody 2660 l/rok, zodpovedá 280 štandardným umývacím cyklom. Skutočná spotreba vody závisí od použitia spotrebiča.
Trieda účinnosti sušenia A na stupnici od G (najnižšia účinnosť) do A (najvyššia účinnosť).
Štandardný program (eco 50) je štandardný umývací cyklus, na ktorý sa vzťahuje údaj uvedený na energetickom štítku a v informačnom liste, je to program vhodný pre umývanie bežne znečisteného riadu a ktorý je najúspornejší z hľadiska kombinovanej spotreby energie a vody.
Čas trvania štandardného umývacieho cyklu: 195 min
Doba ponechania v zapnutom stave: 0 min
Hlučnosť: 44 db(A) re 1pW
Vstavaný

Jan 24, 2017

Robert Bosch Hausgeräte GmbH. Postfach 83 01 01, 81701 München, Germany

www.bosch-home.com

**BOSCH**

Stvorené pre život

Záručný list

firmy BSH domácí spotřebiče s.r.o.

2 rokyzáruka od výrobcu
na všetky spotrebiče

Dovozca: BSH domácí spotřebiče s.r.o.

Radlická 350

158 00 Praha 5

Výrobok:	Produktové číslo: E-Nr.
	Poradové číslo: FD
Dátum predaja, pečiatka, podpis	Dátum montáže, pečiatka, podpis

Predajca je povinný úplne a čitateľne vyplniť všetky požadované údaje v záručnom liste v deň predaja spotrebiča. Neoddeliteľnou súčasťou tohto záručného listu je daňový doklad o predaji výrobku.

Záručný list je dokladom práv spotrebiteľa v zmysle Občianskeho zákonníka. Je súčasťou výrobku s výrobným číslom uvedeným na prednej strane tohto záručného listu, zvlášť v prípadoch dlhších než zákonom daná záručná lehota je záručný list jedným z dokázateľných prostriedkov práv užívateľa. Je v záujme spotrebiteľa, aby si skontroloval správnosť a úplnosť všetkých uvedených údajov, ako i to, či dostal od predajcu záručný list so správnym označením pre uvedený druh výrobku.

Odporúča sa, aby výrobky montoval a uviedol do prevádzky autorizovaný servis, ktorý poskytuje záruku odbornej montáže, predvedenie a preskúšanie výrobku.

Montáž a inštalácia spotrebiča musí byť vykonaná v súlade s vyhláškou ÚBP SR č. 718/2002 Z. z. súvisiacich predpisov a noriem v platnom znení.

Pred montážou výrobku je nutné, aby boli splnené všetky podmienky pre pripojenie na inžinierske siete podľa platných noriem a podľa návodu na použitie.

Zápisy o uskutočnených opravách:

Dátum objed. opravy	Dátum dokončenia	Číslo oprav. listu	Stručný opis poruchy

Upozornenie pre predajcov

Predajca je povinný dať zákazníčkovi platný doklad o predaji, kde bude uvedený dátum predaja a označenie spotrebiča, a súčasťou dokladu o kúpe tovaru je správne a úplne vyplnený záručný list v deň predaja výrobku. V prípade predpredajnej reklamácie je potrebné predložiť riadne vyplnený reklamačný protokol.

Záručné podmienky

- na výrobok sa poskytuje záručná lehota **24 mesiacov** odo dňa zakúpenia výrobku kupujúcim
- spotrebiteľ je oprávnený chybu vytknúť do šiestich mesiacov od jej zistenia, najneskôr však do uplynutia záručnej lehoty
- pri reklamácií je podmienkou predložiť platný daňový doklad o kúpe výrobku (napr. pokladničný blok, faktúru a pod.)
- ak je výrobok používaný na iný než výrobcom stanovený účel alebo je výrobok používaný v rámci predmetu obchodnej činnosti, poskytuje sa záručná lehota 6 mesiacov odo dňa zakúpenia, keďže spotrebiče sú určené výhradne na použitie v domácnosti
- za chybu výrobku sa nepovažuje jeho nadmerné opotrebovanie a z toho vyplývajúce absencie niektorých pôvodných vlastností, ktoré boli spôsobené napr. zanedbaním bežnej údržby, čistenia, nadmerným používaním výrobku
- záručná lehota neplynie počas obdobia, keď kupujúci nemôže užívať tovar pre jeho chyby, za ktoré zodpovedá predávajúci
- ak nebude zistená žiadna porucha, na ktorú sa vzťahuje bezplatná záručná oprava, alebo bude zistená porucha nezavinená výrobcom, hradí náklady spojené s vyslaním servisného technika osoba, ktorá uplatnila nárok na túto opravu
- záručné opravy vykonávajú autorizované servisné strediská podľa zoznamu uvedeného v tomto záručnom liste

Právo na bezplatnú opravu výrobku na náklady BSH domáci spotrebiče s.r.o., organizačná zložka Bratislava, zaniká, ak:

- je nečitateľný výrobný štítok alebo na výrobku chýba,
- údaje na doklade o predaji sa líšia od údajov uvedených na výrobnom štítku spotrebiča,
- výrobok bol namontovaný v rozpore s návodom na montáž, prípadne nebol dodržaný súlad s platnými STN alebo s návodom na obsluhu,
- výrobok bol neodborne namontovaný alebo nebol uvedený do prevádzky organizáciou oprávnenou v zmysle vyhlášky ÚBP SR č. 718/2002 Z. z., platí pre plynové spotrebiče a spotrebiče s elektrickým napájaním 400 V, ako i pre spotrebiče dodávané bez elektrického kábla, prípadne bez elektrickej koncovky,
- bola vykonaná konštruktívna zmena alebo zásah do výrobku neoprávnenou osobou,
- porucha na výrobku vznikla použitím neoriginálnych náhradných dielov alebo príslušenstva,
- ide o poškodenie: mechanické, nadmernou záťažou, v dôsledku vodného kameňa, neodborného zapojenia, živelnou pohromou, vonkajšími vplyvmi a pod.

Vyhlasenie o hygienickej neškodnosti výrobku

Všetky výrobky distribuované spoločnosťou BSH domáci spotrebiče s.r.o., organizačná zložka Bratislava, prichádzajúce do styku s potravinami **spĺňajú požiadavky** o hygienickej neškodnosti podľa **európskej normy EC 1935/2004**. Toto vyhlásenie sa vzťahuje na všetky výrobky prichádzajúce do styku s potravinami uvedené v aktuálnom cenníku BSH domáci spotrebiče s.r.o., organizačná zložka Bratislava.

Symbol uvedený na výrobku alebo jeho obale upozorňuje na to, že výrobok po skončení jeho životnosti nepatrí k bežnému domácejmu odpadu, ale ho treba odovzdať do špeciálnej zberne odpadu na recyklovanie elektrických alebo elektronických spotrebičov.

Vašou podporou správnej likvidácie pomáhate opäť získať cenné suroviny a chrániť tak životné prostredie. Ďalšie informácie o recyklovaní tohto výrobku získate na miestnom úrade, v zberni odpadu alebo v združení Envidom, ktoré zabezpečuje zber, prepravu, spracovanie, recykláciu a ekologické zneškodňovanie elektroodpadu v zmysle zákona.



Uistenie dovozcu o vydaní vyhlásenia o zhode

Vážený zákazník,

Podľa zákona č. 264/1999 Z. z. Vás uistujeme, že na všetky výrobky distribuované spoločnosťou BSH domáci spotrebiče s. r. o. našim obchodným partnerom, bolo vydané prehlásenie o zhode v zmysle zákona č. 264/1999 Z. z. a príslušných nariadení vlády. Toto uistenie dovozcu o vydaní prehlásenia o zhode sa vzťahuje na všetky výrobky vrátane plynových spotrebičov, ktoré sú obsiahnuté v aktuálnom cenníku firmy BSH domáci spotrebiče s. r. o.

Kontakt na servis domácich spotrebičov BOSCH

Dodávateľ:

BSH domácí spotřebiče s.r.o. – organizačná zložka Bratislava

BSH domácí spotřebiče s.r.o.
Radlická 350
158 00 Praha 5

Príjem opráv:

Tel.: +421 244 450 808
Email: **opravy@bshg.com**

Objednávky príslušenstva a náhradných dielov:

Tel.: +421 244 452 041
Email: **dily@bshg.com**

Zákaznícke poradenstvo:

Tel.: +421 244 452 041
Email: **bosch.spotrebice@bshg.com**

Aktuálne informácie o servise nájdete na internetových stránkach **www.bosch-home.com/sk**.

Tu máte možnosť si dojednať opravu pomocou online formulára.

