



Vestavný mrazák GIV21AF30

















BOSCH

cz Návod k použití2



CZ Obsah

 Bezpečnostní pokyny	3	 Alarm	11
O návodu k použití	3	Alarm dveří	11
Nebezpečí výbuchu	3	Teplotní alarm	11
Nebezpečí úrazu elektrickým proudem	3	 Mrazicí prostor	11
Nebezpečí popálení chladem	3	Vkládání menšího množství potravin	11
Nebezpečí úrazu	4	Maximální mrazicí kapacita	12
Nebezpečí v důsledku úniku chladicí kapaliny	4	Úplné využití mrazicího prostoru	12
Jak se vyhnout nebezpečným situacím pro děti a jiné ohrožené osoby	4	Nákup mražených potravin	12
Při vzniklých škodách	5	Plnění přihrádek	12
Hmotnost	5	Zmrazování čerstvých potravin	13
 Použití podle určení	5	Rozmrazování mražených potravin ..	14
 Ochrana životního prostředí	5	 Odmrazování	14
Obalový materiál	5	Mrazicí prostor	14
Staré spotřebiče	5	 Čištění spotřebiče	15
 Instalace a připojení	6	Čištění vybavení	15
Rozsah dodávky.....	6	 Zvuky	15
Technické údaje	6	Běžné zvuky	15
Instalace spotřebiče	6	Zamezení zvuků	15
Hloubka vestavného prostoru	6	 Co dělat v případě poruchy?..	16
Montáž bok po boku s jinými spotřebiči.....	6	 Zákaznický servis	17
Montáž nad a pod jiné spotřebiče	6	Samotestování spotřebiče	17
Tipy na úsporu energie	7	Objednávka opravy a poradenství při poruchách	17
Před prvním použitím	8	Záruka	17
Připojení k elektrické síti	8	 Seznámení se se spotřebičem ..	8
 Seznámení se se spotřebičem ..	8	Spotřebič	8
Spotřebič	8	Ovládací panel	8
Ovládací panel	8	Vnitřní vybavení	9
Vnitřní vybavení	9	 Obsluha spotřebiče	9
 Obsluha spotřebiče	9	Zapnutí spotřebiče	9
Zapnutí spotřebiče	9	Vypnutí a odpojení spotřebiče	10
Vypnutí a odpojení spotřebiče	10	Nastavení teploty	10
Nastavení teploty	10	Supermrazení	10
Supermrazení	10		

Bezpečnostní pokyny

Tento spotřebič je vyroben v souladu s bezpečnostními předpisy pro elektrické spotřebiče a je vybaven funkcí potlačení šumu.

Těsnění chladicího okruhu bylo ověřeno.

O návodu k použití

- Pozorně si přečtěte návod k použití a instalaci spotřebiče. Tento návod obsahuje důležité informace o instalaci, použití a údržbě Vašeho spotřebiče.
- Výrobce neodpovídá za škody způsobené neuposlechnutím pokynů a varování obsažených v tomto návodu k použití.
- Veškeré dokumenty si pečlivě uschovejte pro pozdější použití nebo pro případného dalšího majitele.

Nebezpečí výbuchu

- Nikdy nepoužívejte elektrická zařízení uvnitř tohoto spotřebiče, např. ohřívače nebo elektrické výrobníky ledu.
- Vysokoprocenní alkohol uchovávejte pouze v dobře uzavřených lahvích a ve vzpřímené poloze.

- Neskladujte ve spotřebiči žádné výrobky obsahující hořlavé vznětlivé plyny (např. spreje) ani výbušné látky.

Nebezpečí úrazu elektrickým proudem

Neodborná instalace a opravy mohou uživatele spotřebiče vystavit nebezpečí.

- Jestliže je síťový kabel poškozen: Neprodleně odpojte spotřebič z elektrické sítě.
- Opravy spotřebiče smí být prováděny pouze výrobcem, technikem zákaznického servisu nebo obdobně kvalifikovanou osobou.
- Používejte pouze originální díly výrobce. Pouze u těchto dílů výrobce zajišťuje, že splňují bezpečnostní požadavky.
- Používejte pouze prodlužovací kabel zakoupený v zákaznickém servisu.

Nebezpečí popálení chladem

- Zmražené potraviny, které jste právě vyndali z mrazicího prostoru, nikdy nevkládejte ihned do úst.
- Zabraňte delšímu kontaktu Vaší pokožky se zmraženými potravinami, ledem nebo trubkami odpařovače.

Nebezpečí úrazu

Nádoby obsahující nápoje sycené oxidem uhličitým mohou prasknout. Do mrazicího prostoru proto neukládejte nádoby obsahující sycené nápoje.

Nebezpečí způsobené chladicí kapalinou

Váš spotřebič obsahuje nepatrné množství ekologické, ale hořlavé chladicí kapaliny R600a. Tato kapalina nepoškozuje ozónovou vrstvu a nezvyšuje skleníkový efekt. Unikající chladicí kapalina může poranit oči nebo se může vznítit.

- Chraňte trubky před poškozením

Jestliže jsou trubky poškozené:

- Oheň a další zdroje možného vznícení nesmějí být v blízkosti spotřebiče.
- Místnost dobře vyvětrejte.
- Vypněte spotřebič a vytáhněte síťovou zástrčku ze zásuvky.
- Informujte zákaznický servis.

Jak zabránit nebezpečným situacím pro děti a jiné ohrožené osoby

Hrozí nebezpečí pro:

- děti,
- osoby se sníženými fyzickými, psychickými či senzorickými schopnostmi,
- osoby nedostatečně poučené o bezpečném používání tohoto spotřebiče.

Opatření:

- Ujistěte se, že děti a jiné ohrožené osoby jsou dostatečně poučeny o možném riziku použití spotřebiče.
- Děti a jiné ohrožené osoby smí spotřebič používat pouze pod dohledem zodpovědné osoby.
- Spotřebič nesmí používat děti mladší 8 let.
- Při čištění a údržbě spotřebiče musí být děti pod dohledem.
- Děti si se spotřebičem nesmí hrát.

Nebezpečí udušení

- Jestliže je Váš spotřebič opatřen zámkem, uschovávejte klíč mimo dosah dětí.
- Obal a jeho části neponechávejte dětem.

Při vzniklých škodách

Jak zabránit poškození:

- Nestůjте, ani se neopírejte o podstavec, lišty a dveře.
- Umělohmotné části a těsnění dvířek neznečišťujte olejem nebo tukem.
- Spotřebič odpojujte od sítě zatáhnutím za síťovou zástrčku, nikoli za přívodní kabel.

Hmotnost

Vzhledem k hmotnosti Vašeho spotřebiče s ním při instalaci a přepravě zacházejte opatrně.

→ *"Instalace spotřebiče" na straně 6.*



Použití podle určení

Používejte spotřebič

- pouze k zmrazování potravin a k přípravě ledu.
- pouze v domácnosti.
- pouze v souladu s tímto návodem k použití.

Tento spotřebič je určen k použití v nejvyšší povolené nadmořské výšce 2000 m.



Ochrana životního prostředí

Obalový materiál

Veškerý obalový materiál je ekologický a recyklovatelný:

- Likvidujte obalové materiály ekologickým způsobem.
- O aktuálních způsobech likvidace se, prosím, informujte u Vašeho odborného prodejce nebo na Obecním úřadě.

Staré spotřebiče

Ekologickou likvidací se znovu získávají cenné suroviny.



Upozornění

Dětem hrozí uvíznutí uvnitř spotřebiče a udušení!

- Chraňte děti před uvíznutím uvnitř spotřebiče tím, že v něm ponecháte police a zásuvky.
- Zabraňte dětem v kontaktu se spotřebičem určeným k likvidaci.

Varování!

Možný únik chladicí kapaliny a škodlivých plynů.

Trubky v chladicím okruhu a těsnění chraňte před poškozením.

1. Odpojte síťovou zástrčku.
2. Odřízněte síťový kabel.
3. Nechte spotřebič odborně zlikvidovat.



Tento spotřebič je označen v souladu s evropskou směrnicí 2012/19/EU o nakládání s použitými elektrickými a elektronickými zařízeními (waste electrical and electronic equipment – WEEE). Tato směrnice stanoví jednotný evropský (EU) rámec pro zpětný odběr a recyklování použitých zařízení.

Instalace a připojení

Rozsah dodávky

Po vybalení všech částí je zkontrolujte pro případné vady způsobené během přepravy. V případě stížností prosím kontaktujte Vašeho prodejce či autorizovaný servis.
→ "Zákaznický servis" na straně 17.

Vaše balení se skládá z následujících částí:

- Vestavný spotřebič
- Vnitřní vybavení (v závislosti na modelu)
- Montážní materiál
- Návod k použití
- Montážní návod
- Brožura k zákaznickému servisu
- Informace o spotřebě energie a hlučnosti

Technické údaje

Informace o chladicí kapalině, objemu a dalších technických specifikacích naleznete na typovém štítku. → "Seznámení se se spotřebičem" na straně 8.

Instalace spotřebiče

Umístění spotřebiče

Čím více chladicí kapaliny spotřebič obsahuje, tím větší prostor spotřebič vyžaduje pro své umístění. Jestliže ze spotřebiče uniká chladicí kapalina, může v nedostatečně prostorných místnostech vytvořit hořlavou směs plynu a vzduchu. Místnost by měla mít tyto rozměry: 1 m³ na 8 g chladicí kapaliny. Množství chladicí kapaliny obsažené ve vašem spotřebiči zjistíte z typového štítku uvnitř spotřebiče.
→ "Seznámení se se spotřebičem" na straně 8.

Hmotnost spotřebiče může dosáhnout až 40 kg, v závislosti na modelu.

Přípustná pokojová teplota

Přípustná pokojová teplota závisí na klimatické třídě spotřebiče. Klimatická třída je uvedena na typovém štítku.

→ "Seznámení se se spotřebičem" na straně 8

Klimatická třída	Přípustná pokojová teplota
SN	+10 °C ... 32 °C
N	+16 °C ... 32 °C
ST	+16 °C ... 38 °C
T	+16 °C ... 43 °C

Při dodržení přípustné pokojové teploty je spotřebič plně funkční. Jestliže je spotřebič s klimatickou třídou SN zapojen při nižších pokojových teplotách, nedojde k jeho poškození při teplotách do +5 °C.

Hloubka vestavného prostoru

Doporučená hloubka vestavného prostoru pro tento spotřebič je 56 cm. Jestliže je hloubka vestavného prostoru menší - alespoň 55 cm - spotřeba energie mírně stoupne.

Montáž bok po boku s jinými spotřebiči

Spotřebiče je možné namontovat bok po boku pouze, pokud je mezi nimi mezera alespoň 15 cm.

Montáž nad a pod jiné spotřebiče

Nad Váš spotřebič můžete postavit další chladicí zařízení.

Tipy na úsporu energie

Pokud budete spotřebič používat v souladu s níže uvedenými pokyny, spotřebuje méně energie.

Upozornění: Rozmístění jednotlivých prvků uvnitř spotřebiče nemá vliv na jeho spotřebu energie.

Instalace spotřebiče

Spotřebič chraňte před přímým slunečním zářením.

Umístěte spotřebič co nejdále od tepelných těles, sporáku a jiných tepelných zdrojů: 3 cm od elektrických či plynových sporáků, 30 cm od olejových sporáků či sporáků na tuhá paliva.

Upozornění: Pokud je instalace vedle tepelného zdroje nevyhnutelná, použijte vhodnou izolační desku.

Spotřebič umístěte pokud možno do místnosti o teplotě cca 20 °C.

Použijte hloubku vestavného prostoru o rozměru 56 cm.

Varování! **Nebezpečí popálení!**

Jednotlivé části spotřebiče se během provozu zahřívají. Při dotyku těchto částí se můžete popálit.

Nikdy nezakrývejte nebo nezastavujte větrací a odvětrávací otvory pro spotřebič.

Místnost denně větrejte.

Při nižších pokojových teplotách spotřebič chladí méně často, a tím spotřebuje méně energie.

Vzduch na zadním panelu spotřebiče se tolik nezahřívá. Jestliže může vzduch proudit ven, spotřebuje spotřebič méně energie.

Při použití spotřebiče

Dvířka spotřebiče otevírejte pouze na krátkou dobu.

Zakoupené potraviny zabalte do chladicí tašky a rychle je umístěte do spotřebiče.

Předtím než potraviny uložíte do spotřebiče, vyčkejte, dokud zcela nevychladnou.

Zmražené potraviny rozmrazujte v zásuvce chladničky, využijete tak jejich nízkou teplotu.

Mezi chladničkou a zadní stěnou vždy ponechte mezeru.

Potraviny balte vzduchotěsně.

Jednou ročně vysajte zadní část spotřebiče pomocí vysavače.

Nikdy nezakrývejte nebo nezastavujte větrací nebo odvětrávací otvory spotřebiče.

Vzduch uvnitř spotřebiče se intenzivně nezahřívá. Spotřebič chladí méně často, spotřebuje tedy méně energie.

Vzduch může volně cirkulovat a uvnitř spotřebiče se udržuje stále stejná vlhkost. Spotřebič chladí méně často, spotřebuje tedy méně energie.

Před prvním použitím

1. Odstraňte ze spotřebiče veškeré letáky, lepicí pásku a ochrannou fólii.
2. Očistěte spotřebič. → "*Čištění spotřebiče*" na straně 15.

Připojení k síti

Varování!

Nepřipojujte spotřebič k elektronickým úsporným zásuvkám.

Upozornění: Spotřebič lze připojit k síťovému měniči a k ostrovnímu měniči. Síťové měniče se používají pro fotovoltaické systémy napojené přímo na národní rozvodnou síť. Ostrovní měniče musí být používány v izolovaných programech. Izolované programy jsou například na lodích nebo v horských chatách, které nejsou přímo napojeny na národní rozvodnou síť.

1. Po instalaci spotřebiče vyčkejte 1 hodinu, teprve poté jej připojte k síti, čímž zabráníte poškození kompresoru.
2. Připojte spotřebič k síti přes předpisově instalovanou zásuvku. Zásuvka musí splňovat následující parametry:

Zásuvka na	220 V ... 240 V
Vodič	50 Hz
Pojistka	10 A ... 16 A

Mimo Evropu: Zkontrolujte, zda uváděné napětí a druh proudu jsou totožné s hodnotami Vaší elektrické sítě. Specifikace spotřebiče jsou uvedeny na typovém štítku. → "*Seznámení se se spotřebičem*" na straně 8.
3. Připojte spotřebič k zásuvce umístěné v jeho blízkosti. Zásuvka musí být volně přístupná i po instalaci spotřebiče.

Seznámení se se spotřebičem

Spotřebič se může od schématu lišit v závislosti na jeho konkrétních prvcích.

Spotřebič

→ Obrázek **1**

* Pouze některé modely

- | | | |
|---|---|--|
| 1 | 4 | Ukazatele |
| 5 | | Příhrádka na mražené potraviny |
| 6 | | Příhrádka na mražené potraviny (velká) |
| 7 | * | Zamrazovací kalendář |
| 8 | | Příhrádka |
| 9 | | Typový štítek |

Ovládací panel

→ Obrázek **2**

- | | |
|---|--|
| 1 | Tlačítko  .
Zapne/vypne spotřebič. |
| 2 | Ukazatel teploty mrazicího prostoru.
Ukazuje nastavenou teplotu v °C. |
| 3 | Ukazatel super .
Zapnutí supermrazení je indikováno rozsvícením ukazatele. |
| 4 | Tlačítko °C mrazicího prostoru.
Nastaví teplotu mrazicího prostoru. |

Vybavení

(není u všech modelů)

Police

→ Obrázek **3**

Polici můžete kombinovat:

- Polici vytáhněte a vyjměte.

Příhrádka

→ Obrázek **4**

Příhrádku můžete vyjmout:

- Vytáhněte příhrádku až na doraz, vpředu nadzvedněte a vyjměte.

Zamrazovací kalendář

→ Obrázek **1**/**7***

Zamrazovací kalendář Vám ukazuje nejvyšší počet měsíců pro skladování potravin se stálou teplotou -18 °C.

Miska na led

Můžete si vytvořit kostky ledu:

1. Naplňte misku do 3/4 vodou a umístěte jej do mrazicího prostoru.
Upozornění: Jestliže miska na led ke stěně mrazicího prostoru přimrzne, uvolněte ji pouze pomocí tupého předmětu (např. rukojeť lžice).
2. Kostky ledu z misky vyjmete tak, že misku mírně prohnete nebo ji krátce podržíte pod tekoucí vodou.

Chladicí akumulátor

Pro případ výpadku elektrického proudu nebo závady na spotřebiči:

- Chladicí akumulátor zpomalí proces ohřívání uskladněných mražených potravin.

Upozornění: Potraviny budete moci uchovávat nejdéle, pokud na potraviny v horní příhrádce mrazicího prostoru umístíte chladicí akumulátor. Chladicí akumulátor můžete vzít s sebou, pokud potřebujete dočasně uchovat potraviny chladné, např. v chladicí tašce.



Obsluha spotřebiče

Zapnutí spotřebiče

1. Stiskněte tlačítko . Spotřebič se začne ochlazovat.
2. Nastavte požadovanou teplotu. → "Nastavení teploty" na straně 10.

Rady k provozu

- Po zapnutí spotřebiče může trvat až několik hodin, než bude dosažena požadovaná teplota. Před dosažením nastavené teploty nevkládejte do spotřebiče žádné potraviny.
- Postranní držadla pláště spotřebiče se mírně zahřívají. Zamezí se tak srážení vlhkosti v oblasti dvířek těsnění.
- Pokud se Vám nedaří otevřít dvířka mrazicího prostoru hned poté, co jste je zavřeli, vyčkejte, dokud se nevyrovná výsledný nízký tlak.

Vypnutí a odpojení spotřebiče

Vypnutí spotřebiče

- Stiskněte tlačítko ①. Spotřebič již nechladí.

Odpojení spotřebiče

Jestliže spotřebič po delší dobu nepoužíváte:

1. Stiskněte tlačítko ①. Spotřebič již nechladí.
2. Vytáhněte síťovou zástrčku a vypněte pojistku.
3. Očistěte spotřebič.
4. Ponechte dvířka spotřebiče otevřená.

Nastavení teploty

Doporučená teplota

Mrazicí prostor: -18 °C

Mrazicí prostor

- Tiskněte několikrát tlačítko °C, dokud se na displeji nezobrazí požadovaná teplota.

Supermrazení

Automatické supermrazení

Automatické supermrazení se zapne při vložení teplých potravin automaticky.

Při automatickém supermrazení chladí mrazicí přihrádka výrazně silněji než při standardním provozu.

Díky supermrazení jsou potraviny rychle zmrazeny.

Upozornění: Je-li zapnuto automatické supermrazení, může docházet ke zvýšenému hluku.

Po uplynutí automatického supermrazení se spotřebič automaticky přepne do standardního provozu.

Ruční přerušení automatického supermrazení:

- Stiskněte tlačítko °C.

Manuální supermrazení

Při manuálním supermrazení mrazicí přihrádka chladí nejvíc, jak je možné.

Zapnutí supermrazení např.:

- pro rychlé zmrazení potravin
- 4 ... 6 hodin před vložení množství potravin nad 2 kg,
- pro využití max. mrazicí kapacity. → "Maximální mrazicí kapacita" na straně 12.

Upozornění: Je-li zapnuto supermrazení, může docházet ke zvýšenému hluku.

Po cca 2 ½ dnech se spotřebič přepne do standardního provozu.

Zapnutí/vypnutí supermrazení:

- Stiskněte tlačítko °C. Pokud je zapnuto supermrazení, svítí ukazatel [3].

Alarm

Alarm dveří

Pokud budou déle než jednu minutu otevřená dvířka spotřebiče, spustí se alarm dveří (nepřerušovaný tón).

- Zavřete dvířka nebo stiskněte tlačítko **°C**.
Varovný tón se vypne.

Teplotní alarm

Pokud je v mrazicím prostoru příliš vysoká teplota, spustí se teplotní alarm (přerušovaný tón).

Pozor!

Během rozmrazování se mohou množit bakterie, a tím může dojít ke zkažení zmrazených potravin.

Částečně rozmrazené nebo zcela rozmrazené potraviny znovu nezmrazujte. Tyto potraviny je možné znovu zmrazit po uvaření nebo upečení. Avšak již nevyužívejte maximální dobu skladování.

Upozornění: Alarm se může spustit, aniž by byly ohroženy mražené potraviny, a to v těchto případech:

- Při uvádění spotřebiče do provozu.
- Bylo vloženo velké množství čerstvých potravin.
- Dvířka mrazicího prostoru jsou otevřena příliš dlouho.

Vypnutí výstražného akustického signálu:

- Stiskněte tlačítko **°C**.
Ukazatel opět zobrazí nastavenou teplotu.

Mrazicí prostor

Mrazicí prostor je vhodný ke:

- skladování mražených potravin
- vyrábění ledových kostek
- zmrazování potravin

Teplota je nastavitelná v rozmezí $-16\text{ °C} \dots -24\text{ °C}$.

Teplota v mrazicím prostoru závisí na teplotě chladicího prostoru. Mrazicí prostor může být použit ke dlouhodobému skladování netrvanlivých potravin, aniž by ztrácely na kvalitě, jelikož nízká teplota zpomaluje nebo zcela zastaví proces kažení potravin. Vzhled, chuť, vůně i cenné složky potravin jsou zachovány.

Dlouhodobé skladování potravin by mělo probíhat při teplotě -18 °C nebo nižší.

Doba mezi ukládáním čerstvých potravin do mrazicího prostoru a mezi dobou, kdy zcela zamrznou, záleží na následujících faktorech:

- nastavená teplota
- druh potravin
- množství potravin v mrazicím prostoru
- množství a druh skladování

Vkládání menšího množství potravin

Potraviny vložte:

- do nejvyšší přihrádky
- začněte zprava
- rozprostřete je do velké plochy

Tak se zmrazí nejrychleji.

Maximální mrazicí kapacita

Nejvyšší mrazicí kapacita ukazuje množství potravin, jež lze zmrazit během 24 hodin.

Informace o nejvyšší mrazicí kapacitě jsou uvedeny na typovém štítku. → *"Seznámení se se spotřebičem" na straně 8.*

K využití maximální mrazicí kapacity zapněte 24 hodin před vložením čerstvých potravin funkci supermrazení.

Předpoklady pro využití maximální mrazicí kapacity

1. Přibližně 24 hodin před umístěním čerstvých potravin do mrazicího prostoru: Spusťte supermrazení.
→ *"Manuální supermrazení" na straně 10.*
2. Příhrádku vyjměte z mrazicího prostoru a potraviny umístěte přímo na policích a dnu mrazicího prostoru.
3. Potravinami nejdříve naplňte nejvyšší příhrádku. Zde dojde nejrychleji k jejich zmrazení.

Úplné využití mrazicího prostoru

Abyste zcela využili objem mrazicího prostoru:

- Vyjměte veškeré příslušenství.
- Potraviny skladujte přímo na policích a na dně mrazicího prostoru.

Nákup mražených potravin

- Ujistěte se, že obal není poškozen.
- Nepřekračujte doporučené datum spotřeby.
- Teplota mrazáku v supermarketu musí být $-18\text{ }^{\circ}\text{C}$ nebo nižší.
- Je-li to možné, přesuňte mražené potraviny z chladicí tašky co nejrychleji do mrazicího prostoru.

Plnění příhrádek

- Větší množství potravin zmrazujte v nejvyšší příhrádce. Zde je zamrazíte obzvláště rychle a šetrně.
- Potraviny v prostoru příhrádek nebo přímo v mrazicím prostoru řádně rozložte.
- Potraviny, které chcete zmrazit, nepokládejte na již zmražené potraviny. Je-li to třeba, mražené potraviny znovu přeskládejte v příslušné příhrádce.
- Co je důležité pro neomezenou cirkulaci vzduchu uvnitř spotřebiče: příhrádky na mražené potraviny zatlačte do pozice až nadoraz.

Zmrazování čerstvých potravin

Zmrazujte pouze čerstvé potraviny.

Potraviny, které jsou vařené, smažené či pečené jsou vhodnější ke zmrazování než potraviny syrové.

Před zmrazováním ošetřete potraviny tak, aby si zachovaly své nutriční hodnoty a co nejlepší chuť, vůni a barvu.

- Zeleninu omyjte, nakrájejte, blanšírujte.
- Ovoce omyjte, vypeckujte či oloupejte, přidejte cukr či roztok kyseliny askorbové.

Informace o těchto postupech lze zjistit z příslušné literatury.

Vhodné ke zmrazování

- pečivo
- ryby a mořské plody
- maso
- drůbež a zvěřina
- zelenina, ovoce a bylinky
- vejce bez skořápek
- mléčné výrobky, např. sýr, máslo a tvaroh
- předpřipravená jídla a zbytky pokrmů, např. polévky, dušená jídla, vařené maso a ryby, pokrmy z brambor, nákypy a dezerty

Nevhodné ke zmrazování

- druhy zeleniny, které se obvykle jedí syrové, např. salát či ředkvičky
- celá či vařená vejce
- hroznové víno
- celá jablka, hrušky a broskve
- jogurty, zákysy, zakysaná smetana, čerstvá smetana a majonéza

Balení mražených potravin

Správný typ obalu a výběr materiálu jsou rozhodujícími faktory v udržení kvality výrobku a v zamezení tvorby skvrn z mrazu.

1. Potraviny uložte do obalu.
2. Vytlačte veškerý vzduch.
3. Obal utěsněte, zabráníte tak ztrátě aroma a vysušení potravin.
4. Na obal napište obsah balíčku a datum zmrazení.

Vhodný obalový materiál:

- umělohmotné fólie
- polyetylenové fólie
- alobal
- mrazicí dózy

Materiál pro uzavírání obalů:

- pryžové kroužky
- umělohmotné sponky
- lepicí pásy odolné proti chladu

Nevhodný obalový materiál:

- balicí papír
- pečicí papír
- celofán
- odpadkové pytle a použité nákupní tašky

Životnost mražených potravin při teplotě -18 °C

Ryby, uzeniny, hotové pokrmy, koláče a těsta:	až 6 měsíců
Maso, drůbež:	až 8 měsíců
Ovoce, zelenina	až 12 měsíců

Rozmrazování mražených potravin

Rozmrazování musí být přizpůsobeno potravinám a snaze zachovat co nejvyšší kvalitu výrobků.

Rozmrazování:

- v chladicím prostoru (obzvláště vhodné pro živočišné produkty jako například ryby, maso, sýr, tvaroh)
- v pokojové teplotě (chléb)
- v mikrovlnné troubě (potraviny určené pro okamžitou konzumaci nebo okamžitou úpravu)
- v troubě/na sporáku (potraviny určené pro okamžitou konzumaci nebo okamžitou úpravu)

Varování!

Rozmrazené nebo rozmrazující se potraviny znovu nezmrazujte. Můžete znovu zmrazit pouze hotové pokrmy (vařené či smažené).

Mražené potraviny již nemohou být skladovány po tu nejdější možnou dobu.

Odmrazování

Mrazicí prostor

Vzhledem k tomu, že zmražené potraviny nesmí roztát, mrazicí prostor se automaticky neodmrazuje. V mrazicím prostoru se vytvoří vrstva námrazy, čímž se zhorší stav mražených potravin a zvýší se spotřeba energie.

- Námrazu pravidelně odstraňujte!

Varování!

Trubky v chladicím okruhu se nesmí poškodit.

Unikající chladicí kapalina může poranit oči nebo se vznítit.

- Vrstvu ledu nebo námrazu neodstraňujte nožem nebo jiným ostrým předmětem.

Postupujte následovně:

1. Spustíte supermrazení přibližně 4 hodiny před odmrazováním. Potraviny tak dosáhnou velmi nízkých teplot a mohou být skladovány delší dobu v pokojové teplotě.
2. Vyjměte mražené potraviny a umístěte je dočasně na chladné místo.
3. Spotřebič vypněte.
4. Vytáhněte síťovou zástrčku a vypněte pojistku.
5. Pro urychlení odmrazení: umístěte na podložku do mrazicího prostoru hrnec s horkou vodou.
6. Sraženou páru otřete hadříkem nebo houbičkou.
7. Vytřete mrazicí prostor dosucha.
8. Zapněte spotřebič.
9. Vložte mražené potraviny zpět do spotřebiče.



Čištění spotřebiče

Varování!

Zacházejte se spotřebičem tak, abyste spotřebič ani jeho součásti nepoškodili.

- Nepoužívejte žádné čisticí prostředky obsahující písek, chlor ani čisticí prostředky a ředidla obsahující kyseliny.
- Poličky ani zásuvky nikdy neomývejte v myčce na nádobí. Tyto součástky by se mohly zdeformovat.
- Nepoužívejte žádné drátěné či brusné čisticí houbičky. Kovový povrch by tak mohl začít rezivět.

Postupujte následovně:

1. Spotřebič vypněte.
2. Vytáhněte síťovou zástrčku a vypněte pojistku.
3. Vyměňte potraviny a umístěte je na chladné místo. Je-li to možné, umístěte na potraviny ledový sáček.
4. Je-li to třeba: Vyčkejte, až vrstva námrazy z chladicího prostoru roztaje.
5. Poté otřete povrch měkkým hadříkem, vlažnou vodou s trochou prostředku na mytí nádobí s neutrálním pH.
6. Otřete těsnění dvířek čistou vodou a osušte je důkladně hadříkem.
7. Spotřebič znovu zapněte a vložte do něj potraviny.

Čištění vybavení

Před čištěním spotřebiče rozeberte jeho součásti. → "Vnitřní vybavení" na straně 9



Zvuky

Běžné zvuky

Bzučení: Motor běží, např. chladicí jednotka, větrání.

Bublání, klokotání nebo syčení: Chladicí prostředek je v chodu.

Cvakání: Motor se zapíná nebo vypíná.

Praskání: Automatické nebo manuální supermrazení je zapnuté.

Zamezení zvuků

Spotřebič nestojí rovně:

Vyrovnejte spotřebič pomocí vodováhy. Použijte k tomu například podložku.

Zásuvky, police nebo skladovací plochy se chvějí nebo jsou vzpříčené:

Prozkoumejte vyjímatelné části a případně je znovu nasadte.

Co dělat v případě poruchy?

Dříve, než zavoláte zákaznický servis, si ověřte, zda na základě následujících pokynů neodstraníte závadu sami.

Teplota se značně odchyľuje od nastavení.	
	Vypněte spotřebič na 5 minut. → <i>"Vypnutí a odpojení spotřebiče"</i> na straně 10. Pokud je teplota příliš vysoká, tak ji po několika hodinách opět zkontrolujte. Pokud je teplota příliš nízká, zkontrolujte ji znovu další den.
Nefunguje vnitřní osvětlení.	
Zástrčka není správně zasunuta do zásuvky.	Připojte síťovou zástrčku.
Vypadly pojistky.	Zkontrolujte pojistky.
Vypadl proud.	Zkontrolujte, zda není přerušena dodávka proudu.
Bliká ukazatel a zazní výstražný akustický signál.	
	Stiskněte tlačítko °C. Alarm je vypnutý.
Jsou otevřená dvířka spotřebiče.	Zavřete dvířka spotřebiče.
Jsou zakryté větrací a odvětrávací otvory.	Větrací a odvětrávací otvory uvolněte.
Bylo uloženo velké množství čerstvých potravin.	Nepřekračujte max. mrazicí kapacitu.
Spotřebič se neochlazuje, vnitřní osvětlení však svítí.	
Je zapnuta demo verze.	Spusťte samotestování spotřebiče. → <i>"Samotestování spotřebiče"</i> na straně 17. Po ukončení programu přejde spotřebič zpět do standardního provozu.



Zákaznický servis

Jestliže nebudete schopni opravit závadu svépomocí, kontaktujte prosím náš zákaznický servis.

Vždy najdeme nejvhodnější řešení tak, aby nebylo třeba zbytečně posílat k Vám domů techniky.

Při vyžádání zákaznického servisu uveďte prosím označení produktu č. E a výrobní číslo č. FD. Tyto údaje naleznete na typovém štítku.
→ "Seznámení se se spotřebičem" na straně 8.

Důvěřujte odborným znalostem výrobce. Tak si můžete být jisti, že Vaše oprava bude provedena školenými servisními technikami, kteří s sebou vozí originální náhradní díly právě pro Vaše domácí spotřebiče.

Samotestování spotřebiče

Váš spotřebič obsahuje program, pomocí něhož se zobrazí závada, kterou Vám zákaznický servis pomůže opravit.

1. Vypněte spotřebič a vyčkejte 5 minut.
2. Zapněte spotřebič.
3. Během prvních 10 vteřin po zapnutí spotřebiče stiskněte a držte tlačítko °C na 3 až 5 vteřin, až na ukazateli teploty mrazicí přihrádky svítí -24 °C a zazní akustický signál. Samotestování začne, když se jeden po druhém rozsvítí displeje s teplotami. Během samotestování zazní dlouhý akustický signál.

- Pokud po ukončení automatické kontroly dvakrát zazní signál a je opět zobrazena nastavená teplota: Váš spotřebič je v pořádku.
- Pokud 10 vteřin bliká tlačítko **super** a zazní pět signálů: Informujte zákaznický servis.

Po skončení programu se spotřebič přepne do běžného provozu.

Upozornění: Pokud byla mrazicí přihrádka před samotestováním teplá, zapne se teplotní alarm (intervalový tón).

Záruka

Podrobné informace o záruční době a záručních podmínkách ve Vaší zemi jsou dostupné v našem autorizovaném servisu, u Vašeho prodejce nebo na našich webových stránkách.



Blank lined paper with horizontal ruling lines.

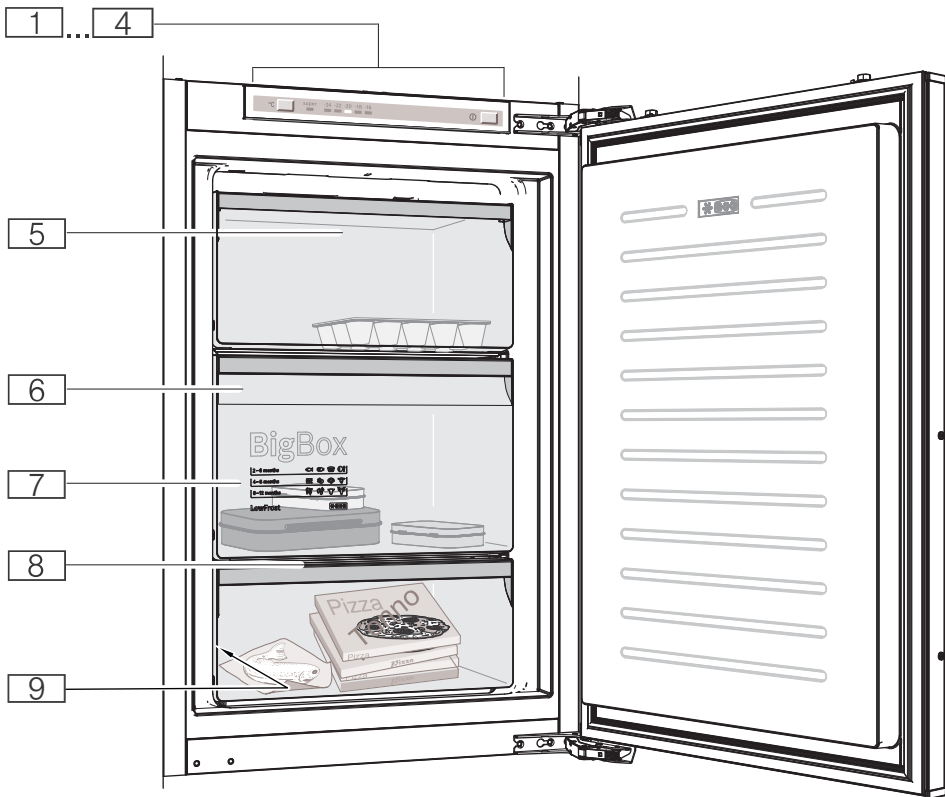

1

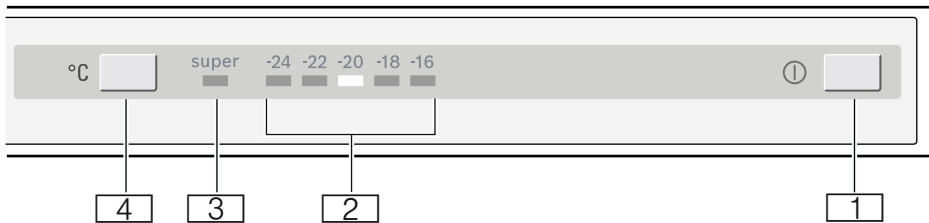

2

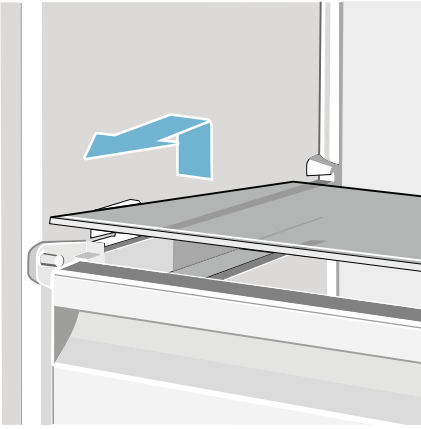

3

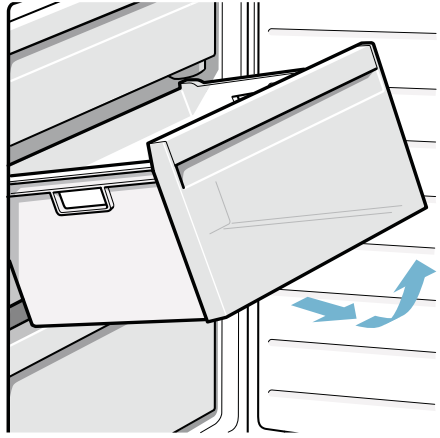

4

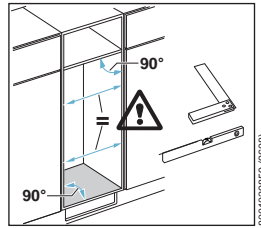
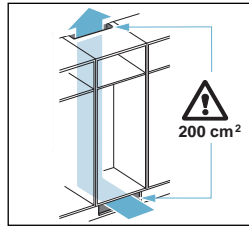
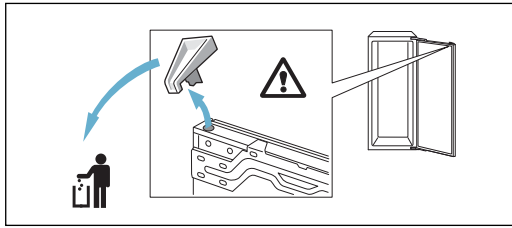
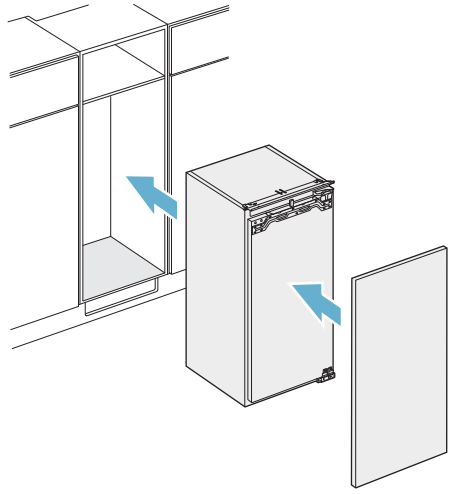
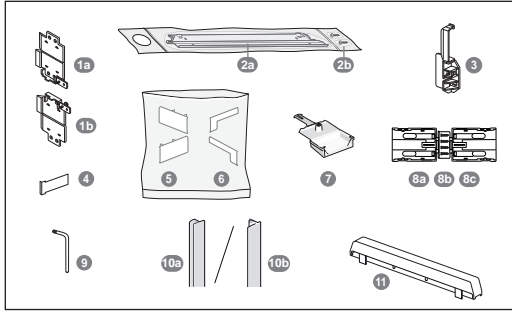
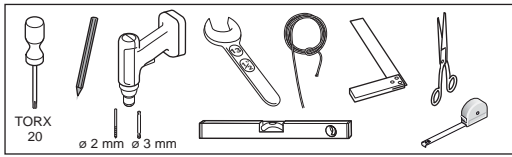

800 1023859 (8/06)

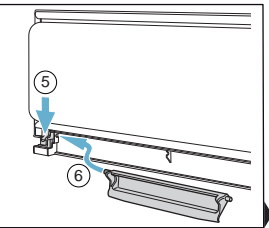
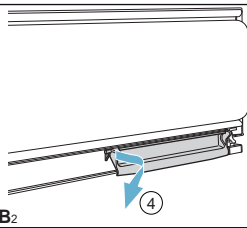
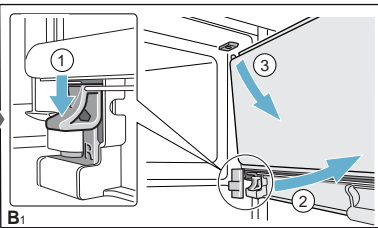
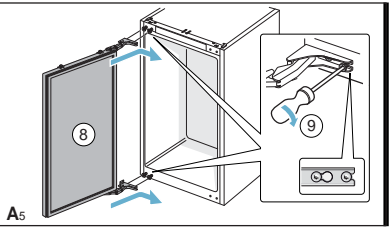
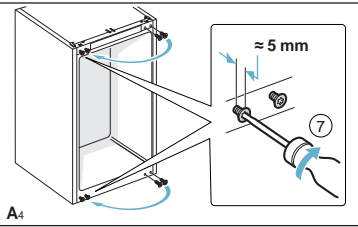
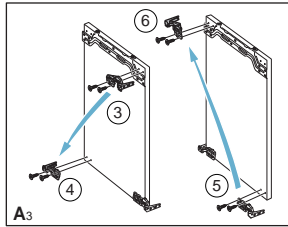
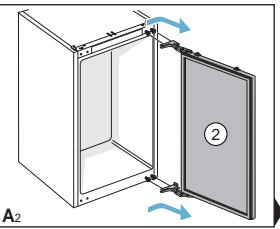
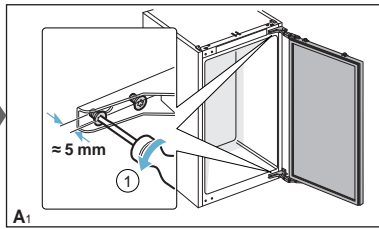
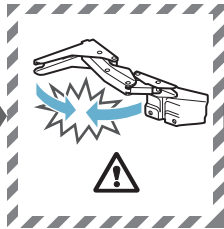
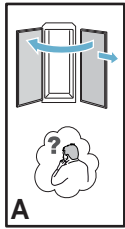

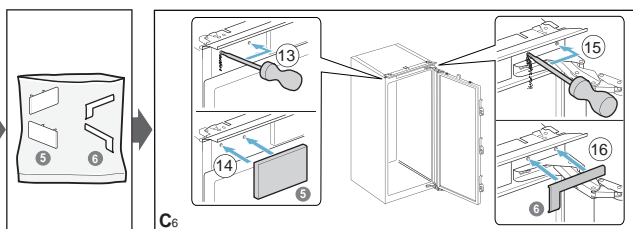
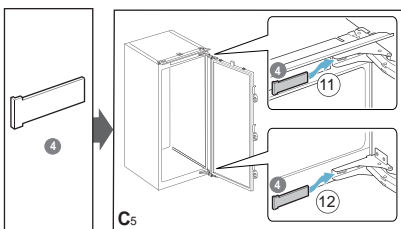
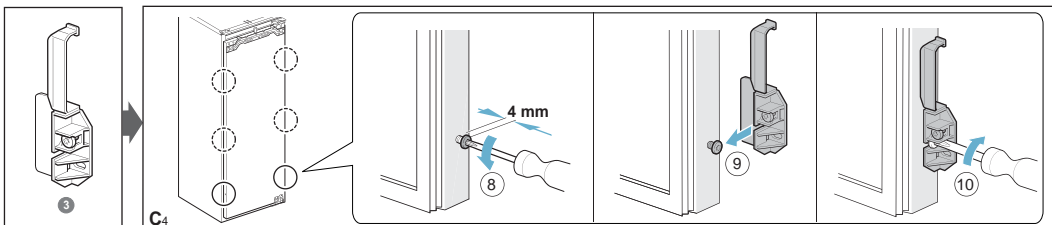
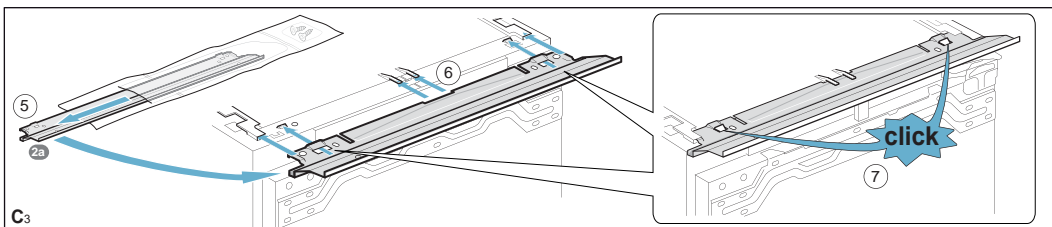
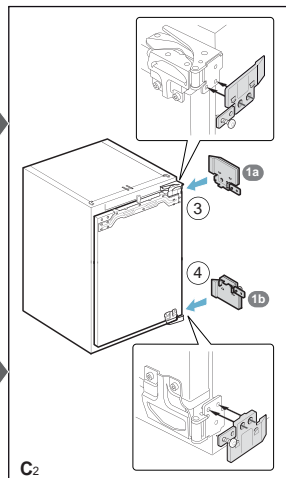
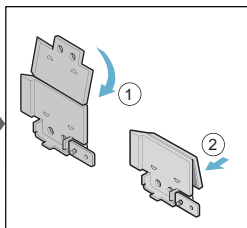
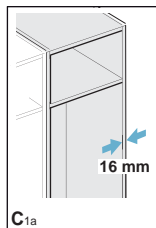
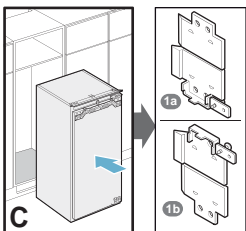
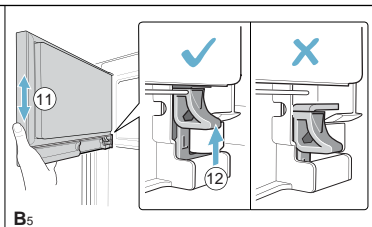
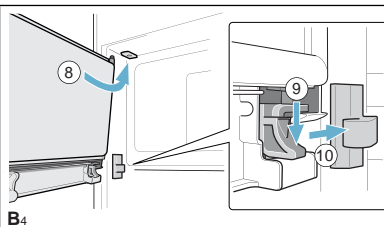
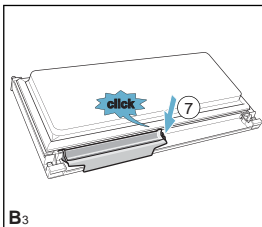

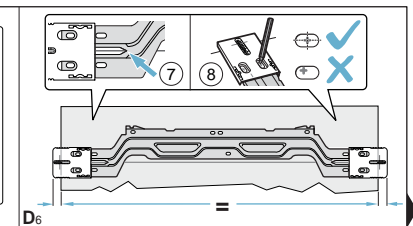
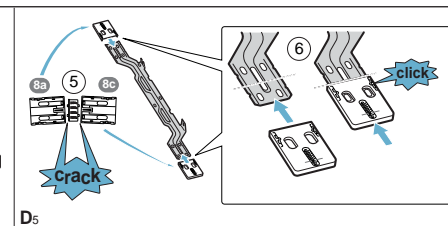
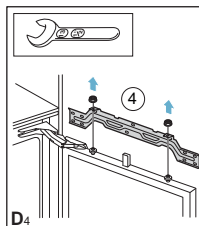
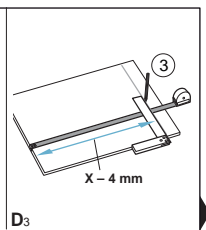
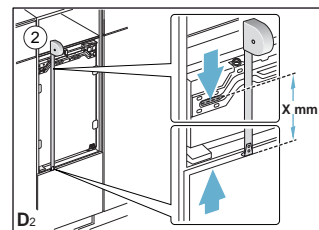
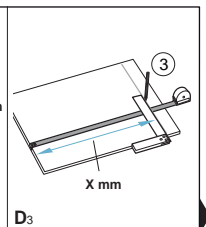
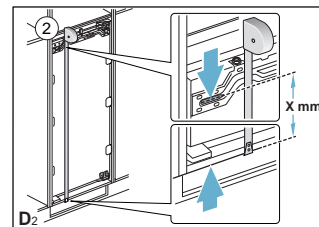
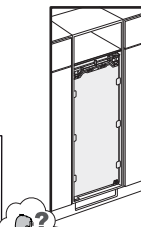
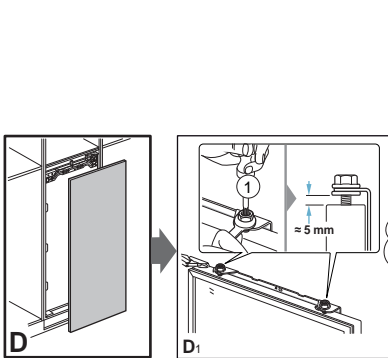
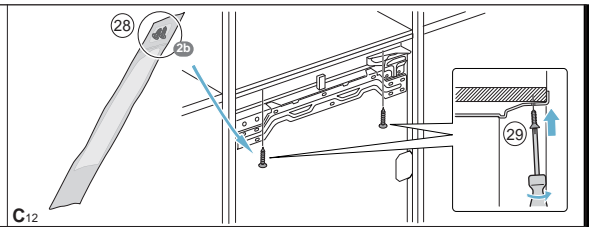
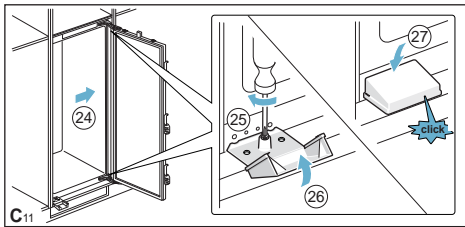
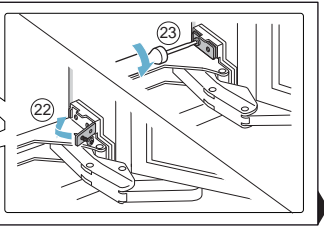
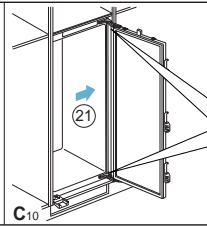
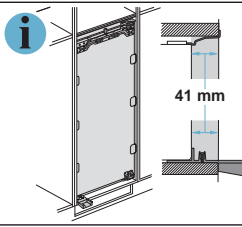
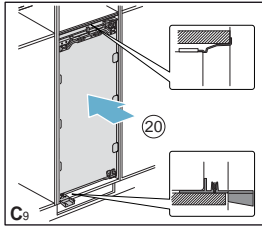
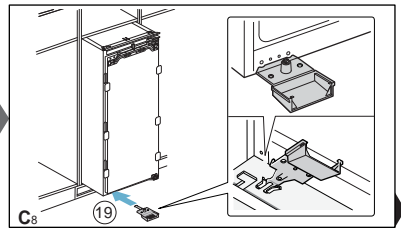
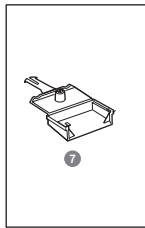
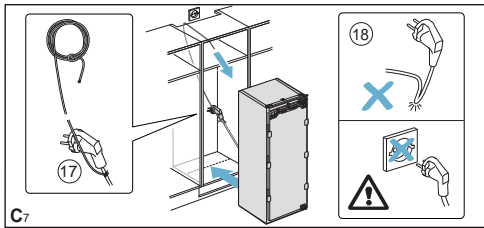

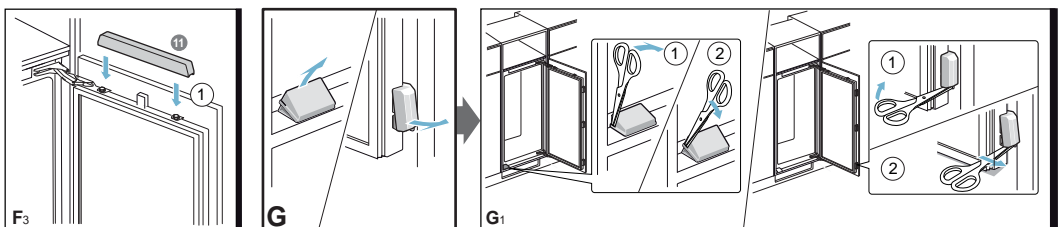
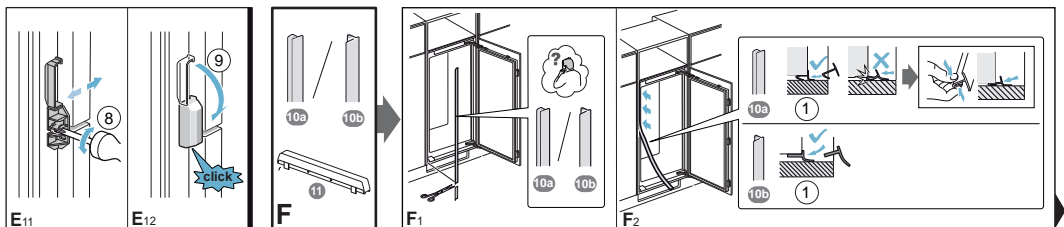
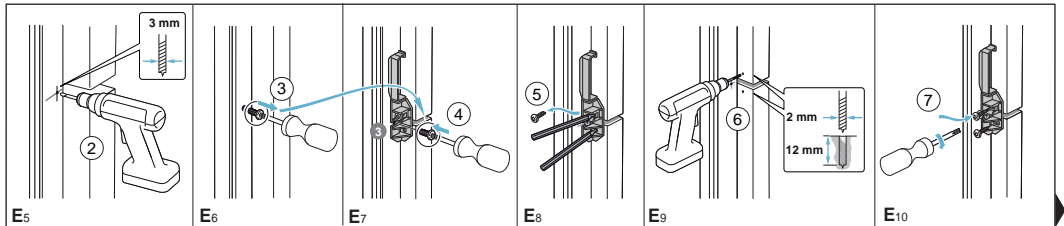
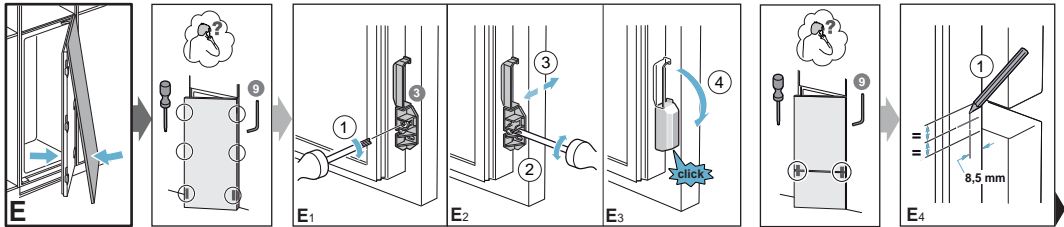
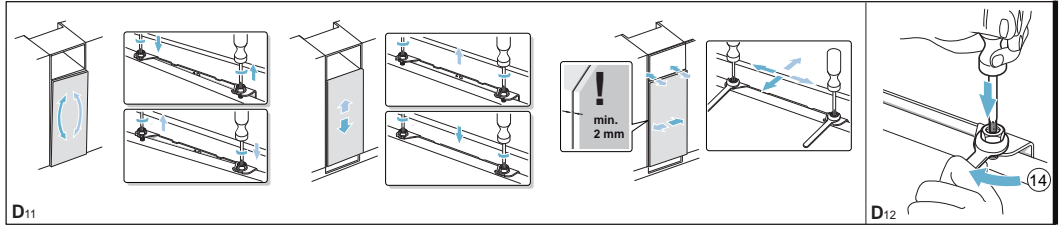
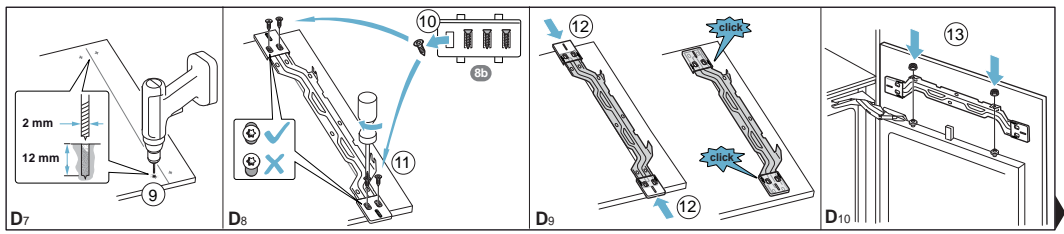



**Informační list dle nařízení Komise v přenesené pravomoci (EU)
č. 1060/2010**

Značka: Bosch
Identifikační značka modelu: GIV21AF30
Kategorie modelu chladicího zařízení pro domácnost: Skříňová mraznička
Třída spotřeby energie: A++
Spotřeba energie 157 kWh/rok, na základě výsledku standardní zkoušky trvající 24 hodin. Skutečná spotřeba energie se bude odvíjet od způsobu používání zařízení a jeho umístění.
Úložný objem chladicího prostoru (l) 0
Úložný objem mrazicího prostoru (l) 97
Beznámrazový systém: žádný
Doba náběhu teploty: 22 h
Mrazicí kapacita: 8 kg/24h
Klimatická třída: SN-T. Tento spotřebič je určen pro použití při okolní teplotě od 10 °C do 43 °C.
Hlučnost: 36 db(A) re 1pW
Vestavný

Oct 10, 2016

Robert Bosch Hausgeräte GmbH. Postfach 83 01 01, 81701 München, Germany

www.bosch-home.com

Záruční podmínky

společnosti BSH domácí spotřebiče s.r.o.

1. Záruka

Na tento výrobek je v souladu s § 2113 a násl. zákona č. 89/2012 Sb., občanský zákoník, v platném znění, poskytována **záruka za jakost 24 měsíců** (dále jen „záruka“), která běží zpravidla od odevzdání výrobku zákazníkovi. Pokud byla sjednána delší záruka, řídí se tato speciálními pravidly.

Záruka 24 měsíců je poskytována pouze zákazníkovi spotřebiteli a jen na výrobek **k běžnému užívání v domácnosti**. Zákazníkovi podnikateli nebo jiné právnické osobě je poskytnuta 24 měsíční záruka za předpokladu, že se koupě netýká jeho podnikatelské činnosti (např. prádelna, ubytovací služby, restaurační zařízení apod.), způsob užívání je obdobný užívání v domácnosti a výrobek není prokazatelně přetěžován (kumulativně); v ostatních případech je poskytována záruka v délce 6 měsíců. Společnost BSH domácí spotřebiče s.r.o. si vyhrazuje právo omezit plnění záruky nad rámec 6 měsíců v případě, že bude zjevné, že spotřebič není provozován v souladu s výše uvedenými podmínkami.

2. Pořizovací doklad a záruční list

Základním průkazem práv zákazníka je **pořizovací doklad** (paragon, faktura, leasingová smlouva apod.). Pokud byl při prodeji vydán **záruční list**, je tento součástí výrobku s výrobním číslem uvedeným na přední straně tohoto záručního listu. Nedílnou součástí záručního listu je pořizovací doklad. Zákazník si ve vlastním zájmu pořizovací doklad i záruční list pečlivě uschová.

Bezplatný záruční servis je možno poskytnout jen v případě předložení pořizovacího dokladu nebo v případě prodloužené záruky i vyplněného záručního listu a vystaveného certifikátu, pokud byl vydán. Záruční list vyplňuje prodejce a je v zájmu zákazníka zkontrolovat správnost a úplnost uvedených údajů. Záruční list je platný pouze v originálu, na kopie nebude brán zřetel.

3. Uplatnění záruky

Zákazník má v rámci poskytnuté záruky právo na bezplatné, včasné a řádné odstranění reklamované vady výrobku, a to opravou, popřípadě – není-li to vzhledem k povaze (tzn. příčině i projevu) vady neúměrné – právo na výměnu výrobku nebo jeho vadné součásti. Za zákonem stanovených podmínek může být poskytnuta sleva na výrobku anebo může být výrobek vrácen.

Záruční oprava se vztahuje výhradně na vady, které vzniknou průkazně v době platné záruky. Takto vzniklé vady je oprávněn odstranit pouze **autorizovaný servis**. Uplatnit záruku může zákazník u autorizovaného servisu nebo v prodejně, kde byl výrobek zakoupen, a to bez zbytečného odkladu, nejpozději však do konce záruční doby. Zvolí-li zákazník jiný, než nejbližší autorizovaný servis, bude na něm, aby nesl v souvislosti s tím zvýšené náklady.

Autorizovaný servis posoudí oprávněnost reklamace a podle povahy vady výrobku rozhodne o způsobu řešení reklamace.

Seznam autorizovaných servisů je k dispozici na www.bosch-home.com/cz.

Doba, po kterou zákazník nemůže výrobek z důvodu vady používat, se do záruční doby nepočítá. O tuto dobu se záruční doba prodlužuje. Při výměně se **běh záruční doby** neobnovuje. Při opravě nedochází k běhu nové záruční doby týkající se opravené součásti či součástky.

Po provedení záruční opravy je autorizovaný servis povinen vydat zákazníkovi čitelnou kopii opravního listu. **Opravní list** slouží k prokazování práv zákazníka, proto je ve vlastním zájmu zákazníka před podpisem opravního listu zkontrolovat jeho obsah a kopii opravního listu pečlivě uschovat.

Zákazník je povinen poskytnout autorizovanému servisu **součinnost** k ověření existence reklamované vady a k jejímu odstranění (včetně odpovídajícího potřebného vyzkoušení nebo demontáže výrobku).

Při uplatnění reklamace předá zákazník **výrobek čistý** v souladu s hygienickými předpisy nebo obecnými hygienickými zásadami včetně všech jeho součástí a příslušenství, umožňujících takové ověření a odstranění vady. V případě, že výrobek nedodá kompletní a je-li kompletnost výrobku nezbytná k zjištění existence reklamované vady a/nebo k jejímu odstranění, běh lhůty k vyřízení reklamace začíná až dodáním chybějících součástí.

4. Neoprávněnost reklamace

Reklamacie není oprávněná v případech, vznikla-li závada nebo poškození:

- a) prokazatelně nesprávným užíváním výrobku (např. v rozporu s návodem, s pokyny uvedenými na obalu výrobku či v záručním listě, užíváním v rozporu s obecně známými pravidly užívání předmětného výrobku, provozem při nesprávném napájecím napětí, připojování na nedovolené zdroje proudu, užíváním zboží v nevhodných podmínkách – vlhko, prašnost, extrémní tvrdost vody apod.) anebo jiným nesprávným jednáním uživatele (např. neodbornou instalací či zapojením);
- b) prokazatelně nedovolenými zásahy do přístroje (konstrukční nebo jiná úprava, neodborná montáž), živelnou katastrofou nebo mechanickým poškozením výrobku;
- c) nese-li předložený záruční list zjevné známky provedených změn údajů nebo je-li na výrobku odlišné výrobní číslo od toho, jež je uvedeno v záručním listě;
- d) u estetických komponentů, nezajišťujících funkčnost výrobku z důvodu:
 - transportního poškození nebo přemístování (poškrábání, promáčknutí, praskliny, rozbitá skla a police apod.)
 - nefunkčních estetických komponentů jako jsou madla, skla, ovládací spínače apod., které jsou důsledkem běžného opotřebení
 - změny barvy plastových komponentů (jedná se o běžný fyzikálně chemický jev po čase používání)
 - vady spotřebních materiálů, u kterých je doba životnosti daná charakterem součástky (žárovky, vodní filtry, vzduchové, prachové filtry, uhlíkové filtry všeho druhu, akumulátory, baterie, apod.)
 - vady příslušenství a volitelné vybavy, způsobené nevhodnou manipulací nebo nepřiměřeným zacházením

Ze záručních oprav jsou vyloučeny případy běžné údržby nebo čištění, instalace, programování, kontroly parametrů výrobku.

5. Náhradní díly

Záruka na samostatně prodané náhradní díly výrobku je poskytována v délce 6 měsíců, a to za předpokladu jeho odborné instalace.

6. Pozáruční servis

V případě placené pozáruční opravy provedené autorizovaným servisem se poskytuje záruka v délce 24 měsíců.

7. Rozšířená záruka nad rámec zákona

U spotřebičů (pračky, myčky) sériově vybavených systémem **Aqua-Stop** (patent BSH) je výrobcem poskytnuta záruka na škody způsobené chybou tohoto systému. Na tyto škody je zákazníkovi spotřebiteli poskytnuta náhrada, a to po celou dobu životnosti spotřebiče. Vyloučena je náhrada škody v případě, kdy nebyl spotřebič zapojen do elektrického obvodu pod proudem.

8. Upozornění pro prodejce

Prodejce je povinen vyplnit správně a úplně záruční list v den prodeje výrobku. Při případné předprodejní reklamaci je třeba předložit řádně vyplněný reklamační protokol a pořizovací doklad (fakturu).

9. Ochrana osobních údajů

Osobní údaje zákazníka kupujícího budou použity výhradně k účelům pro zpracování objednávek a k případnému vyřízení záruky v souladu se zák. č. 101/2000 Sb., o ochraně osobních údajů.

10. Prohlášení o hygienické nezávadnosti výrobků

Všechny výrobky distribuované společností BSH domácí spotřebiče s.r.o. a přicházející do styku s potravinami splňují požadavky o hygienické nezávadnosti dle zákona č.258/2000 Sb., vyhlášky 38/2001 Sb. Toto prohlášení se vztahuje na všechny výrobky přicházející do styku s potravinami uvedené v aktuálním ceníku společnosti BSH domácí spotřebiče s.r.o.

Ujištění dovozce o vydání prohlášení o shodě

Vážený zákazníku,
dle § 13, odst.5 zákona č.22/1997 Sb. Vás ujišťujeme, že na všechny výrobky distribuované společností BSH domácí spotřebiče s.r.o. našim obchodním partnerům bylo vydáno prohlášení o shodě ve smyslu zákona č. 22/1997 Sb a nařízení vlády č. 17/2003 Sb., 616/2006 Sb. a 22/2003 Sb. a příslušných nařízení vlády. Toto ujištění dovozce o vydání prohlášení o shodě se vztahuje na všechny výrobky včetně plynových spotřebičů, které jsou obsaženy v aktuálním ceníku firmy BSH domácí spotřebiče s.r.o.

B/S/H/

Kontakt na servis domácích spotřebičů BOSCH

BSH domácí spotřebiče s.r.o.
Radlická 350
158 00 Praha 5

Příjem oprav
Tel.: +420 251 095 546
Email: **opravy@bshg.com**

Objednávky příslušenství a náhradních dílů
Tel.: +420 251 095 556
Email: **dily@bshg.com**

Zákaznické poradenství
Tel.: +420 251 095 555
Email: **bosch.spotrebice@bshg.com**

Aktuální informace o servisu naleznete na internetových stránkách **www.bosch-home.com/cz**.
Zde máte možnost sjednat opravu pomocí online formuláře.

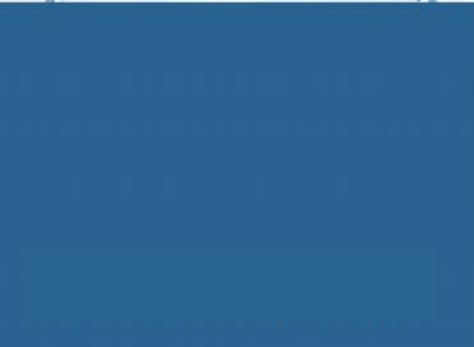















Vstavaný mrazák GIV21AF30



BOSCH

sk Návod na použitie2

sk Obsah

 Bezpečnostné pokyny	3	 Alarm	11
O návode na použitie	3	Alarm dverí	11
Nebezpečenstvo výbuchu	3	Teplotný alarm	11
Nebezpečenstvo úrazu elektrickým prúdom	3	 Chladiaci priestor	11
Nebezpečenstvo popálenia chladom..	3	Vkladanie menšieho množstva potravín.....	11
Nebezpečenstvo úrazu	4	Maximálna mraziaca kapacita	12
Nebezpečenstvo v dôsledku úniku chladiacej kvapaliny	4	Úplné využitie mraziaceho priestoru	12
Ako sa vyhnúť nebezpečným situáciám pre deti a iné zraniteľné osoby	4	Nákup mrazených potravín	12
Pri vzniknutých škodách	5	Plnenie priečinkov	12
Hmotnosť	5	Zamrazovanie čerstvých potravín	13
 Použitie podľa určenia	5	Rozmrazovanie mrazených potravín..	14
 Ochrana životného prostredia ..	5	 Odmrazovanie	14
Obalový materiál	5	Mraziaci priestor	14
Staré spotrebiče	5	 Čistenie spotrebiča	15
 Inštalácia a pripojenie	6	Čistenie vybavenia	15
Obsah dodávky.....	6	 Zvuky	15
Technické údaje	6	Bežné zvuky	15
Inštalácia spotrebiča	6	Zamedzenie zvukov	15
Hĺbka vstavaného priestoru	6	 Čo robiť v prípade poruchy? ..	16
Inštalácia v blízkosti iných spotrebičov	6	 Zákaznícky servis	17
Inštalácia bok po boku iných spotrebičov	6	Samotestovanie spotrebiča	17
Tipy na úsporu energie	7	Objednávka opravy a poradenstvo pri poruchách	17
Pred prvým použitím	8	Záruka	17
Pripojenie k elektrickej sieti	8	 Zoznámene sa so spotrebičom	8
 Zoznámene sa so spotrebičom	8	Spotrebič	8
Spotrebič	8	Ovládací panel	8
Ovládací panel	8	Vnútorne vybavenie	9
Vnútorne vybavenie	9	 Obsluha spotrebiča	9
 Obsluha spotrebiča	9	Zapnutie spotrebiča	9
Zapnutie spotrebiča	9	Vypnutie a odpojenie spotrebiča	10
Vypnutie a odpojenie spotrebiča	10	Nastavenie teploty	10
Nastavenie teploty	10	Supermrazenie	10
Supermrazenie	10		

Bezpečnostné pokyny

Tento spotrebič je vyrobený v súlade s bezpečnostnými predpismi pre elektrické spotrebiče a je vybavený funkciou potlačenia šumu. Tesnenie chladiaceho okruhu bolo overené.

O návode na použitie

- Pozorne si prečítajte návod na použitie a inštaláciu spotrebiča. Tento návod obsahuje dôležité informácie o inštalácii, použití a údržbe vášho spotrebiča.
- Výrobca nezodpovedá za škody spôsobené nedodržaním pokynov a varovaní obsiahnutých v tomto návode na použitie.
- Všetky dokumenty si starostlivo uschovajte pre neskoršie použitie alebo pre ďalšieho majiteľa.

Nebezpečenstvo výbuchu

- Nikdy nepoužívajte elektrické zariadenia vo vnútri tohto spotrebiča, napr. ohrievače alebo elektrické výrobníky ľadu.
- Vysokopercentný alkohol uchováajte iba v dobre uzavretých fľašiach a vo vzpriamenej polohe.

- Neskladujte v spotrebiči žiadne výrobky obsahujúce horľavé zápalné plyny (napr. spreje) ani výbušné látky.

Nebezpečenstvo úrazu elektrickým prúdom

Neodborná montáž a opravy môžu používateľa spotrebiča vystaviť nebezpečenstvu.

- Ak je sieťový kábel poškodený: Neodkladne odpojte spotrebič z elektrickej siete.
- Opravy spotrebiča smú byť vykonávané iba výrobcom, technikom zákazníckeho servisu alebo obdobne kvalifikovanou osobou.
- Používajte len originálne diely výrobcu. Iba u týchto dielov výrobca zabezpečuje, že spĺňajú bezpečnostné požiadavky.
- Používajte iba predĺžovací kábel zakúpený v zákazníckom servise.

Nebezpečenstvo popálenia chladom

- Mrazené potraviny, ktoré ste práve vybrali z mraziaceho priestoru, nikdy nekladajte ihneď do úst.
- Vyhybajte sa dlhšiemu kontaktu vašej pokožky so zmrazenými potravinami, ľadom alebo rúrkami odparovača.

Nebezpečenstvo úrazu

Nádoby obsahujúce nápoje sýtené oxidom uhličitým môžu prasknúť.

Do mraziaceho priestoru preto neukladajte nádoby obsahujúce sýtené nápoje.

Nebezpečenstvo v dôsledku úniku chladiacej kvapaliny

Váš spotrebič obsahuje nepatrné množstvo ekologickej, ale horľavej chladiacej kvapaliny R600a. Táto kvapalina nepoškodzuje ozónovú vrstvu a nezvyšuje skleníkový efekt. Unikajúca chladiaca kvapalina môže poraniť oči alebo sa vznietiť.

- Chráňte rúrky pred poškodením.

Ak sú rúrky poškodené:

- Oheň a ďalšie zdroje možného vznietenia nesmú byť v blízkosti spotrebiča.
- Miestnosť dobre vyvetrajte.
- Vypnite spotrebič a vytiahnite sieťovú zástrčku zo zásuvky.
- Informujte zákaznícky servis.

Ako sa vyhnúť nebezpečným situáciám pre deti a iné ohrozené osoby

Hrozí nebezpečenstvo pre:

- deti,
- osoby so zníženými fyzickými, psychickými či zmyslovými schopnosťami,
- osoby nedostatočne poučené o bezpečnom používaní tohto spotrebiča.

Opatrenia:

- Uistite sa, že deti a iné ohrozené osoby sú dostatočne poučené o možnom riziku použitia spotrebiča.
- Deti a iné ohrozené osoby smú spotrebič používať iba pod dohľadom zodpovednej osoby.
- Spotrebič nesmú používať deti mladšie ako 8 rokov.
- Pri čistení a údržbe spotrebiča musia byť deti pod dohľadom.
- Deti sa so spotrebičom nesmú hrať.

Nebezpečenstvo udusenía

- Ak je váš spotrebič vybavený zámkom, uschovávajú klúč mimo dosahu detí.
- Obal a jeho časti neponechávajú deťom.

Pri vzniknutých škodách

Ako zabrániť poškodeniu:

- Nestojte, ani sa neopierajte o podstavec, lišty a dvierka spotrebiča.
- Umelohmotné časti a tesnenie dvierok neznečisťujte olejom alebo tukom.
- Spotrebič odpájajte od siete zatiahnutím za sieťovú zástrčku, nie za prívodný kábel.

Hmotnosť

Vzhľadom na hmotnosť vášho spotrebiča s ním pri inštalácii a preprave zaobchádzajte opatrne. → *"Inštalácia spotrebiča" na strane 6*



Použitie podľa určenia

Používajte spotrebič

- len k zmrazovaniu potravín a na prípravu ľadu,
- iba v domácnosti,
- iba v súlade s týmto návodom na použitie.

Tento spotrebič je určený na použitie v najvyššej povolenej nadmorskej výške 2000 m.



Ochrana životného prostredia

Všetok obalový materiál je ekologický a recyklovateľný:

- Likvidujte obalové materiály ekologickým spôsobom.
- O aktuálnych spôsoboch likvidácie sa, prosím, informujte u vášho odborného predajcu alebo na obecnom úrade.

Staré spotrebiče

Ekologickou likvidáciou sa znovu získavajú cenné suroviny.



Upozornenie

Deťom hrozí uviaznutie vo vnútri spotrebiča a udusenie!

- Chráňte deti pred uviaznutím vo vnútri spotrebiča tým, že v ňom ponecháte police a priečinky.
- Zabráňte deťom v kontakte so spotrebičom určeným na likvidáciu.

Varovanie!

Možný únik chladiacej kvapaliny a škodlivých plynov

Rúrky v chladiacom okruhu a tesnení chráňte pred poškodením.

1. Odpojte sieťovú zástrčku.
2. Odrežte sieťový kábel.
3. Nechajte spotrebič odborne zlikvidovať.



Tento spotrebič je označený v súlade s európskou smernicou 2012/19 / EÚ o nakladaní s použitými elektrickými a elektronickými zariadeniami (waste electrical and electronic equipment- WEEE). Táto smernica stanovuje jednotný európsky (EÚ) rámec pre spätný odber a recyklovanie použitých zariadení.



Inštalácia a pripojenie

Obsah dodávky

Po vybalení všetkých častí ich skontrolujte na prípadné poškodenie spôsobené počas prepravy.

V prípade sťažnosti, prosím, kontaktujte vášho predajcu či zákaznícky servis. → "Zákaznícky servis" na strane 17

Vaše balenie sa skladá z nasledujúcich častí:

- Vstavaný spotrebič
- Vnútorne vybavenie v závislosti od modelu
- Montážny materiál
- Návod na použitie
- Montážny návod
- Brožúra k zákazníkemu servisu
- Záručný list
- Informácie o spotrebe energie a hlučnosti

Technické údaje

Informácie o chladiacej kvapaline, objeme a ďalších technických špecifikáciách nájdete na typovom štítku. → "Zoznámenie sa so spotrebičom" na strane 8.

Inštalácia spotrebiča

Umiestnenie spotrebiča

Čím viac chladiacej kvapaliny spotrebič obsahuje, tým väčší priestor spotrebič vyžaduje pre svoje umiestnenie. Ak zo spotrebiča uniká chladiaca kvapalina, môže v nedostatočne priestraných miestnostiach vytvoriť horľavú zmes plynu a vzduchu.

Miestnosť by mala mať tieto rozmery: 1 m³ na 8 g chladiacej kvapaliny. Množstvo chladiacej kvapaliny obsiahnutej vo vašom spotrebiči zistíte z typového štítku vo vnútri spotrebiča. → "Zoznámenie sa so spotrebičom" na strane 8.

Hmotnosť spotrebiča môže dosiahnuť až 40 kg, v závislosti od modelu.

Prípustná izbová teplota

Prípustná izbová teplota závisí od klimatickej triedy spotrebiča.

Klimatická trieda je uvedená na typovom štítku. → "Zoznámenie sa so spotrebičom" na strane 8.

Klimatická trieda	Prípustná izbová teplota
SN	+10 °C ... 32 °C
N	+16 °C ... 32 °C
ST	+16 °C ... 38 °C
T	+16 °C ... 43 °C

Pri dodržaní prípustnej izbovej teploty je spotrebič plne funkčný.

Ak je spotrebič s klimatickou triedou SN zapojený pri nižších izbových teplotách, nedôjde k jeho poškodeniu pri teplotách do +5 °C.

Hĺbka vstavaného priestoru

Odporúčaná hĺbka vstavaného priestoru pre tento spotrebič je 56 cm. Ak je hĺbka vstavaného priestoru menšia - aspoň 55 cm - spotreba energie mierne stúpne.

Inštalácia v blízkosti iných spotrebičov

Spotrebiče je možné namontovať bok po boku iba vtedy, keď je medzi nimi medzera aspoň 15 cm.

Montáž bok po boku s inými spotrebičmi

Spotrebiče je možné namontovať bok po boku len, ak je medzi nimi medzera aspoň 15 cm.

Tipy na úsporu energie

Pokiaľ budete spotrebič používať v súlade s nižšie uvedenými pokynmi, spotrebuje menej energie.

Upozornenie: Rozmiestnenie jednotlivých prvkov vo vnútri spotrebiča nemá vplyv na jeho spotrebu energie.

Inštalácia spotrebiča

Spotrebič by nemal byť vystavený priamemu slnečnému žiareniu.	Pri nízkej izbovej teplote spotrebič chladí menej často, a preto spotrebuje menej energie.
<p>Nainštalujte spotrebič čo najďalej od tepelných zdrojov, ako je sporák či vykurovacie teleso: 3 cm od elektrických či plynových sporákov, 30 cm od olejových sporákov či sporákov na tuhé palivá.</p> <p>Upozornenie: Ak je umiestnenie vedľa tepelného zdroja nevyhnutné, použite medzi spotrebičom a tepelným zdrojom vhodnú izolačnú dosku.</p>	
Zvoľte lokalitu pre umiestnenie spotrebiča s teplotou približne 20 °C.	Vzduch na zadnom paneli spotrebiča sa intenzívne nezahrieva. Ak môže vzduch prúdiť von, spotrebič spotrebuje menej energie.
<p>Použite hĺbku vstavaného priestoru s veľkosťou 56 cm.</p> <p>Varovanie! Nebezpečenstvo popálenia! Jednotlivé časti spotrebiča sa počas prevádzky zahrievajú. Dotýkanie sa týchto častí môže spôsobiť popálenie.</p>	
Nikdy nezakrývajte alebo nezastavujte vetracie alebo odvetrávacie otvory spotrebiča. Miestnosť denne vetrajte.	

Pri použití spotrebiča

Dvierka spotrebiča otvárajte iba na krátku dobu.	Vzduch vo vnútri spotrebiča sa intenzívne nezahrieva. Spotrebič chladí menej často, spotrebuje teda menej energie.
Zakúpené potraviny zabaľte do chladiacej tašky a rýchlo ich umiestnite do spotrebiča.	
Predtým, ako potraviny uložíte do spotrebiča, vyčkajte, kým celkom nevychladnú.	
Zmrazené potraviny rozmrazujte v zásuvke chladničky, využijete tak ich nízku teplotu.	Vzduch môže voľne cirkulovať a vo vnútri spotrebiča sa udržiava stále rovnaká vlhkosť. Spotrebič chladí menej často, spotrebuje teda menej energie.
Medzi chladničkou a zadnou stenou vždy ponechajte medzeru.	
Potraviny baľte vzduchotesne.	Vzduch na zadnom paneli spotrebiča sa intenzívne nezahrieva. Ak môže vzduch prúdiť von, spotrebič spotrebuje menej energie.
Raz ročne vysajte zadnú časť spotrebiča pomocou vysávača.	
Nikdy nezakrývajte alebo nezastavujte vetracie alebo odvetrávacie otvory spotrebiča.	

Pred prvým použitím

1. Odstráňte zo spotrebiča všetky letáky, lepiacu pásku a ochrannú fóliu.
2. Očistite spotrebič.
→ "Čistenie spotrebiča" na strane 15.

Pripojenie k elektrickej sieti

Varovanie!

Nepripájajte spotrebič k elektronickým úsporným zásuvkám.

Upozornenie: Spotrebič je možné pripojiť k sieťovému meniču a k ostrovnému meniču. Sieťové meniče sa používajú pre fotovoltaické systémy napojené priamo na národnú rozvodnú sieť. Ostrovné meniče sa musia používať v izolovaných programoch. Izolované programy sú napríklad na lodiach alebo v horských chatách, ktoré nie sú priamo napojené na národnú rozvodnú sieť.

1. Po inštalácii spotrebiča vyčkajte 1 hodinu, až potom ho pripojte k sieti, tým zabránite poškodeniu kompresora.
2. Pripojte spotrebič k sieti cez predpisovo inštalovanú zásuvku. Zásuvka musí spĺňať nasledujúce parametre:
Zásuvka na 220 V ... 240 V
Ochranný vodič 50 Hz
Poistka 10 A ... 16 A
Mimo Európy: Skontrolujte, či sú uvádzané napätie a druh prúdu totožné s hodnotami vašej elektrickej siete. Špecifikácie spotrebiča sú uvedené na typovom štítku.
→ "Zoznámenie sa so spotrebičom na strane 8
3. Pripojte spotrebič k sieťovej zásuvke umiestnenej v jeho blízkosti. Sieťová zásuvka musí byť voľne prístupná i po inštalácii spotrebiča.

Zoznámenie sa so spotrebičom

Spotrebič sa môže od schémy líšiť v závislosti od jeho konkrétnych prvkov.

Spotrebič

→ Obrázok **1**

* Iba niektoré modely

<input type="checkbox"/>	1	...	<input type="checkbox"/>	4	Ukazovatele
<input type="checkbox"/>	5				Priečinok na mrazené potraviny
<input type="checkbox"/>	6				Priečinok na mrazené potraviny (veľký)
<input type="checkbox"/>	7	*			Zamrazovací kalendár
<input type="checkbox"/>	8				Priečinok
<input type="checkbox"/>	9				Typový štítok

Ovládací panel

→ Obrázok **2**

<input type="checkbox"/>	1	Tlačidlo  zapne/vypne spotrebič.
<input type="checkbox"/>	2	Ukazovateľ teploty mraziaceho priestoru Ukazuje nastavenú teplotu v °C.
<input type="checkbox"/>	3	Ukazovateľ super Zapnutie supermrazenia je indikované rozsvietením ukazovateľa.
<input type="checkbox"/>	4	Tlačidlo °C tlačidlo mraziaceho priestoru Nastaví teplotu mraziaceho priestoru.

Vnútorné vybavenie

(iba niektoré modely)

Police

→ Obrázok **3**

Policu môžete ľubovoľne rozmiestniť:

- Vytiahnite policu a vyberte ju.

Priečinok

→ Obrázok **4**

Priečinok môžete vybrať:

- Vytiahnite priečinok až na doraz, vpredu nadvihnite a vyberte.

Zamrazovací kalendár

→ Obrázok **1**/*

Zamrazovací kalendár vám ukazuje najvyšší počet mesiacov pre skladovanie potravín so stálou teplotou -18 ° C.

Miska na ľad

Môžete si vytvoriť kocky ľadu:

1. Naplňte misku na kocky ľadu do 3/4 vodou a umiestnite ju do mraziaceho priestoru.
Upozornenie: Ak misku na kocky ľadu k stene mraziaceho priestoru primrzne, uvoľnite ju iba pomocou tupého predmetu, napr. rukoväťou lyžice.
2. Kocky ľadu z misky vyberiete tak, že misku mierne prehnete alebo ju krátko podržite pod tečúcou vodou.

Chladiaci akumulátor

Pre prípad výpadku elektrického prúdu alebo poruchy na spotrebiči:

- Chladiaci akumulátor spomalí proces ohrievania uskladnených mrazených potravín.

Upozornenie: Potraviny budete môcť uchovávať najdlhšie, pokiaľ na potravinu v hornej priehradke mraziaceho priestoru umiestnite chladiaci akumulátor.

Chladiaci akumulátor môžete vziať so sebou, pokiaľ potrebujete dočasne uchovať potraviny chladné, napr. v chladiacej taške.



Obsluha spotrebiča

Zapnutie spotrebiča

1. Stlačte tlačidlo . Spotrebič sa začne ochladzovať.
2. Nastavte požadovanú teplotu.
→ "Nastavenie teploty" na strane 10

Rady pre prevádzku

- Po zapnutí spotrebiča môže trvať až niekoľko hodín, kým bude dosiahnutá požadovaná teplota. Pred dosiahnutím nastavenej teploty nevkladajte do spotrebiča žiadne potraviny.
- Postranné držadlá plášťa spotrebiča sa mierne zahrievajú. Zamedzí sa tak zrážaniu vlhkosti v oblasti tesnenia dvierok.
- Ak sa vám nedarí otvoriť dvierka mraziaceho priestoru ihneď potom, ako ste ich zavreli, vyčkajte, kým sa nevyrovná výsledný nízky tlak.

Vypnutie a odpojenie spotrebiča

Vypnutie spotrebiča

- Stlačte tlačidlo ①. Spotrebič sa už neochladzuje.

Odpojenie spotrebiča

Ak spotrebič dlhší čas nepoužívate:

1. Stlačte tlačidlo ①. Spotrebič sa už neochladzuje.
2. Vytiahnite sieťovú zástrčku a vypnite poistku.
3. Očistite spotrebič.
4. Ponechajte dvierka spotrebiča otvorené.

Nastavenie teploty

Odporúčaná teplota

Mraziaci priestor -18 °C

Mraziaci priestor

- Stláčajte niekoľkokrát tlačidlo °C kým sa na displeji nezobrazí požadovaná teplota.

Supermrazenie

Automatické supermrazenie

Automatické supermrazenie sa zapne pri vložení teplých potravín automaticky.

Pri automatickom supermrazení chladí mraziaci priečinok výrazne silnejšie ako pri štandardnej prevádzke.

Vďaka supermrazeniu sú potraviny rýchlo zmrazené.

Upozornenie: Ak je zapnuté automatické supermrazenie, môže dochádzať k zvýšenému hluku.

Po uplynutí automatického supermrazenia sa spotrebič automaticky prepne do štandardnej prevádzky.

Ručné prerušenie automatického supermrazenia:

- Stlačte tlačidlo °C.

Manuálne supermrazenie

Pri manuálnom supermrazení mraziaci priečinok chladí tak veľmi, ako je možné.

Zapnutie supermrazenia napr.:

- pre rýchle zmrazenie potravín
- 4 ... 6 hodín pred vložením množstva potravín nad 2 kg,
- pre využitie max. mraziacej kapacity.
→ "Maximálna mraziaca kapacita" na strane 12

Upozornenie: Ak je zapnuté supermrazenie, môže dochádzať k zvýšenému hluku.

Po cca 2 ½ dňoch sa spotrebič prepne do štandardnej prevádzky.

Zapnutie / vypnutie supermrazenia:

- stlačte tlačidlo °C.
Ak je zapnuté supermrazenie, svieti ukazovateľ .



Alarm

Alarm dverí

Ak budú dlhšie než jednu minútu otvorené dverka spotrebiča, spustí sa alarm dverí (nepreerušovaný tón).

- Zavrite dverka alebo stlačte tlačidlo alarm °C.
Varovný tón sa vypne.

Teplotný alarm

Ak je v mraziacom priestore príliš vysoká teplota, spustí sa teplotný alarm (prerušovaný tón).

Pozor!

Počas rozmrazovania sa môžu množiť baktérie, a tým môže dôjsť k skazeniu zmrazených potravín.

Čiastočne rozmrazené alebo celkom rozmrazené potraviny znovu nezmrázajte.

Tieto potraviny je možné znovu zmraziť po uvarení alebo upečení. No už nevyužívajte maximálny čas skladovania.

Upozornenie: Alarm sa môže spustiť bez toho, aby boli ohrozené mrazené potraviny, a to v týchto prípadoch:

- Pri uvádzaní spotrebiča do prevádzky.
- Bolo vložené veľké množstvo čerstvých potravín.
- Dverka mraziaceho priestoru sú otvorené príliš dlho.

Vypnutie varovného tónu:

- Stlačte tlačidlo °C.
Ukazovateľ opäť zobrazí nastavenú teplotu.



Mraziaci priestor

Mraziaci priestor je vhodný na:

- skladovanie mrazených potravín
- vyrábanie ľadových kociek
- zamrazovanie potravín

Teplota je nastaviteľná v rozmedzí -16 °C ... -24 °C.

Mraziaci priestor môže byť použitý na dlhodobé skladovanie netrvanlivých potravín bez toho, aby strácali na kvalite, pretože nízka teplota spomaľuje alebo celkom zastaví proces kazenia potravín. Vzhľad, chuť, vôňa i cenné zložky potravín sú zachované.

Dlhodobé skladovanie potravín by malo prebiehať pri teplote -18 °C alebo nižšej.

Čas medzi ukladaním čerstvých potravín do mraziaceho priestoru a medzi časom, keď celkom zamrznú, závisí od nasledujúcich faktorov:

- nastavená teplota
- druh potravín
- množstvo potravín v mraziacom priestore
- množstvo a druh skladovania

Vkladanie menšieho množstva potravín

Potraviny vložte:

- do najvyššieho priečinku
- začnite sprava
- rozprestrite ich do veľkej plochy

Tak dôjde najrýchlejšie k ich zmrazeniu.

Maximálna mraziaca kapacita

Maximálna mraziaca kapacita ukazuje množstvo potravín, ktoré je možné zamraziť počas 24 hodín. Informácie o maximálnej mraziacej kapacite sú uvedené na typovom štítku.

→ "Zoznámenie sa so spotrebičom" na strane 8

Na využitie maximálnej mraziacej kapacity zapnite 24 hodín pred vložením čerstvých potravín funkciu supermrazenie.

Predpoklady pre využitie najvyššej mraziacej kapacity

1. Približne 24 hodín pred umiestnením čerstvých potravín do mraziaceho priestoru: Spustite supermrazenie. → "*Manuálne supermrazenie*" na strane 10
2. Priechinok vyberte z mraziaceho priestoru a potraviny umiestnite priamo na policiách a dne mraziaceho priestoru.
3. Potravínami najskôr naplňte najvyšší priechinok, čím dôjde najrýchlejšie k ich zmrazeniu.

Úplné využitie mraziaceho priestoru

Aby ste celkom využili objem mraziaceho priestoru:

- Vyberte všetko príslušenstvo.
- Potraviny skladujte priamo na policiách a na dne mraziaceho priestoru.

Nákup mrazených potravín

- Uistite sa, že obal nie je poškodený.
- Neprekračujte odporúčaný dátum spotreby.
- Teplota mrazničky v supermarkete musí byť -18 °C alebo nižšia.
- Ak je to možné, presuňte mrazené potraviny v chladiacej taške čo najrýchlejšie do mraziaceho priestoru.

Plnenie priechinkov

- Väčšie množstvo potravín zamrazujte v horných zásuvkách na mrazené potraviny. Tam ich zamrazíte obzvlášť rýchlo a šetrne.
- Potraviny v priestore priechinok alebo priamo v mraziacom priestore riadne rozložte.
- Potraviny, ktoré chcete zamraziť, nekladte na už zmrazené potraviny. Ak je to potrebné, mrazené potraviny znovu poukladajte v príslušnom priechinok.
- Čo je dôležité pre neobmedzenú cirkuláciu vzduchu vo vnútri spotrebiča: priechinok na mrazené potraviny zatlačte do pozície až na doraz.

Zamrazovanie čerstvých potravín

Zmrazujte iba čerstvé potraviny. Potraviny, ktoré sú varené, smažené či pečené, sú vhodnejšie na zamrazovanie ako potraviny surové. Pred zamrazovaním potravín ich ošetríte tak, aby si zachovali svoje nutričné hodnoty a čo najlepšiu chuť, vôňu a farbu.

- Zeleninu umyte, nakrájajte, blanšírujte.
- Ovocie omyte, vykôstkujte či olúpte, pridajte cukor či roztok kyseliny askorbovej.

Informácie o týchto postupoch je možné zistiť z príslušnej literatúry.

Vhodné na zamrazovanie

- pečivo
- ryby a morské plody
- mäso
- hydina a zverina
- zelenina, ovocie a bylinky
- vajcia bez škrupín
- mliečne výrobky, napr. syr, maslo a tvaroh
- predpripravené jedlá a zvyšky pokrmov, napr. polievky, dusené jedlá, varené mäso a ryby, pokrmy zo zemiakov, nákypy a dezerty

Nevhodné na zamrazovanie

- druhy zeleniny, ktoré sa obvykle jedia surové, napr. šalát či reďkovky
- celé či varené vajcia
- hrozno
- celé jablká, hrušky a broskyne
- jogurty, kefír, kyslá smotana, čerstvá smotana a majonéza

Balenie mrazených potravín

Správny typ obalu a výber materiálu sú rozhodujúcimi faktormi v udržaní kvality výrobku a v zamedzení tvorby škvŕn z mrazu.

1. Potraviny uložte do obalu.
2. Vytlačte úplne vzduch.
3. Obal utesnite, zabránite tak strate arómy a vysušeniu potravín.
4. Na obal napíšte obsah balíčka a dátum zamrazenia.

Vhodný obalový materiál:

- umelohmotné fólie
- polyetylénové fólie
- lobal
- mraziace dózy

Materiál na uzatváranie obalov:

- gumové krúžky
- umelohmotné sponky
- lepiace pásky odolné proti chladu

Nevhodný obalový materiál:

- baliaci papier
- papier na pečenie
- celofán
- odpadkové vrecia a použité nákupné tašky

Životnosť mrazených potravín pri teplote -18 °C

Ryby, údeniny, hotové pokrmy, koláče a cestá	až 6 mesiacov
mäso, hydina:	až 8 mesiacov
ovocie, zelenina:	až 12 mesiacov

Rozmrazovanie mrazených potravín

Rozmrazovanie musí byť prispôbené potravinám a snahe zachovať čo najvyššiu kvalitu výrobkov.

Rozmrazovanie:

- v chladiacom priestore, obzvlášť vhodné pre živočíšne produkty, ako napríklad ryby, mäso, syr, tvaroh
- pri izbovej teplote - chlieb
- v mikrovlnnej rúre - potraviny určené na okamžitú konzumáciu alebo okamžitú úpravu
- v rúre/na sporáku - potraviny určené na okamžitú konzumáciu alebo okamžitú úpravu

Varovanie!

Rozmrazené alebo rozmrazujúce sa potraviny znovu nezamrazujte. Môžete znovu zamraziť iba potraviny, pokiaľ ide o hotové pokrmy varené či smažené. Mrazené potraviny už nemôžu byť skladované ten najdlhší možný čas.



Odmrazovanie

Mraziaci priestor

Keď sa zamrazené potraviny nemôžu rozmrazovať, mraziaci priestor sa automaticky neodmrazuje.

V mraziacom priestore sa vytvorí vrstva námrazy, čím sa zhorší stav mrazených potravín a zvýši sa spotreba energie.

- Námrazu pravidelne odstraňujte!

Varovanie!

Rúrky v chladiacom okruhu sa nesmú poškodiť.

Unikajúca chladivá kvapalina môže poraniť oči alebo sa vznietiť.

- Vrstvu ľadu alebo námrazu neodstraňujte nožom alebo iným ostrým predmetom.

Postupujte nasledovne:

1. Spustíte supermrazenie približne 4 hodiny pred odmrávaním. Potraviny tak dosiahnu veľmi nízku teplotu a môžu byť skladované dlhší čas pri izbovej teplote.
2. Vyberte mrazené potraviny a umiestnite ich dočasne na chladné miesto.
3. Spotrebič vypnite.
4. Vytiahnite sieťovú zástrčku a vypnite poistku.
5. Pre urýchlenie odmrázenia: umiestnite na podložku do mraziaceho priestoru hrniec s horúcou vodou.
6. Vyzrážanú paru utrite handričkou alebo hubkou.
7. Vytrite mraziaci priestor do sucha.
8. Zapnite spotrebič.
9. Vložte mrazené potraviny späť do spotrebiča.



Čistenie spotrebiča

Varovanie!

Zaochádzajte so spotrebičom tak, aby ste ho, ani jeho súčasti, nepoškodili.

- Nepoužívajte žiadne čistiace prostriedky obsahujúce piesok, chlór ani čistiace prostriedky a riedidlá obsahujúce kyseliny.
- Nepoužívajte žiadne drôtené či brúsne čistiace hubky. Kovový povrch by tak mohol začať hrdzaviť.
- Poličky ani zásuvky nikdy neumývajte v umývačke riadu. Kovový povrch by tak mohol začať hrdzaviť.

Postupujte nasledovne:

1. Spotrebič vypnite.
2. Vytiahnite sieťovú zástrčku a vypnite poistku.
3. Vyberte potraviny a umiestnite ich na chladné miesto. Ak je to možné, umiestnite na potraviny chladiaci akumulátor.
4. Ak je to potrebné, vyčkajte, až sa vrstva námrazy z chladiaceho spotrebiča roztopí.
5. Potom utrite povrch mäkkou handričkou, vlažnou vodou s trochou prostriedku na umývanie riadu s neutrálnym pH.
6. Utrite tesnenie dvierok čistou vodou a osušte ho dôkladne handričkou.
7. Spotrebič znovu zapnite a vložte doň potraviny.

Čistenie vybavenia

Pred čistením spotrebiča rozoberte jeho súčasti. → "Vnútorne vybavenie" na strane 9



Zvuky

Bežné zvuky

Bzučanie: Motor beží, napr. chladiaca jednotka, vetranie.

Bublanie, klokotanie alebo syčanie: Cirkulácia chladiacej kvapaliny.

Cvakanie: Motor sa zapína alebo vypína.

Prskanie: Automatické alebo manuálne supermrazenie je zapnuté.

Zamedzenie zvukov

Spotrebič nestojí rovno: Vyrovnajte spotrebič pomocou vodováhy. Použite na to napríklad podložku.

Zásuvky, police alebo skladovacie plochy sa chvejú alebo sú spriechené: Preskúmajte vyberateľné časti a prípadne ich znovu nasadte.

sk Čo robiť v prípade poruchy?

Čo robiť v prípade poruchy?

Skôr, ako zavoláte servisnú službu, si overte, či na základe nasledujúcich pokynov neodstránite poruchu sami.

Teplota sa značne odchyľuje od nastavenia.

Spotrebič na 5 minút vypnite.
→ " Vypnutie a odpojenie spotrebiča"
na strane 10
Pokiaľ je teplota príliš vysoká, skontrolujte po niekoľkých hodinách, či nedošlo k zlepšeniu. Pokiaľ je teplota príliš nízka, skontrolujte ju druhý deň znovu.

Nefunguje vnútorné osvetlenie.

Vidlica sieťového prívodu nie je správne zastrčená.

Pripojte sieťovú zástrčku.

Vyskočila poistka.

Skontrolujte poistky.

Nefunguje pripojenie k sieti.

Skontrolujte, či je spotrebič v zásuvke.

Bliká ukazovateľ a zaznie varovný tón.

Stlačte tlačidlo °C. Alarm je vypnutý.

Sú otvorené dvierka spotrebiča.

Zatvorte dvierka spotrebiča.

Sú zakryté vetracie a odvetrávacie otvory.

Vetracie a odvetrávacie otvory uvoľnite.

Bolo uložené veľké množstvo čerstvých potravín.

Neprekračujte max. mraziacu kapacitu.

Spotrebič sa neochladzuje, vnútorné osvetlenie však svieti.

Je zapnutý demo režim.

Zapnite automatické testovanie spotrebiča.
→ "Zákaznícky servis" na strane 17
Až program skončí, spotrebič sa prepne do bežnej prevádzky.



Zákaznícky servis

Ak nebudete schopný opraviť poruchu svojpomocne, kontaktujte, prosím, náš zákaznícky servis. Vždy nájdeme najvhodnejšie riešenie tak, aby sme zabránili zbytočným návštevám našich technikov.

Pri vyžiadaní zákazníckeho servisu uveďte, prosím, označenie produktu (č. E) a výrobné číslo (č. FD). Tieto údaje nájdete na typovom štítku.

→ "Zoznámenie sa so spotrebičom" na strane 8

Dôverujte odborným znalostiam výrobcu. Tak si môžete byť istý, že vaša oprava bude vykonaná školenými servisnými technikmi, ktorí sú vybavení originálnymi náhradnými dielmi práve pre vaše domáce spotrebiče.

Samotestovanie spotrebiča

Váš spotrebič obsahuje program, pomocou ktorého sa zobrazí porucha, ktorú vám zákaznícky servis pomôže opraviť.

1. Vypnite spotrebič a vyčkajte 5 minút.
2. Zapnite spotrebič.
3. Počas prvých 10 sekúnd po zapnutí spotrebiča stlačte a držte tlačidlo **°C** na 3 až 5 sekúnd, kým na ukazovateli teploty mraziaceho priečinku svieti -24 °C a zaznie akustický signál. Samotestovanie začne, keď sa jeden po druhom rozsvieti displej s teplotami. Počas samotestovania zaznie medzitým dlhý akustický signál.

- Pokiaľ po ukončení samotestovania dvakrát zaznie signál a je opäť zobrazená nastavená teplota: Váš spotrebič je v poriadku.
- Ak 10 sekúnd bliká ukazovateľ **super** a zaznie päť signálov: Informujte zákaznícky servis.

Po skončení programu sa spotrebič prepne do bežnej prevádzky.

Upozornenie: Pokiaľ bol mraziaci priečink pred samotestovaním teplý, zapne sa teplotný alarm (intervalový tón).

Záruka

Podrobné informácie o záručnej lehote a záručných podmienkach vo vašej krajine sú dostupné v našom autorizovanom servise, u vášho predajcu alebo na našich webových stránkach.



A series of horizontal lines for writing, starting with a solid line immediately following the pencil icon, and then continuing with a series of dashed lines.

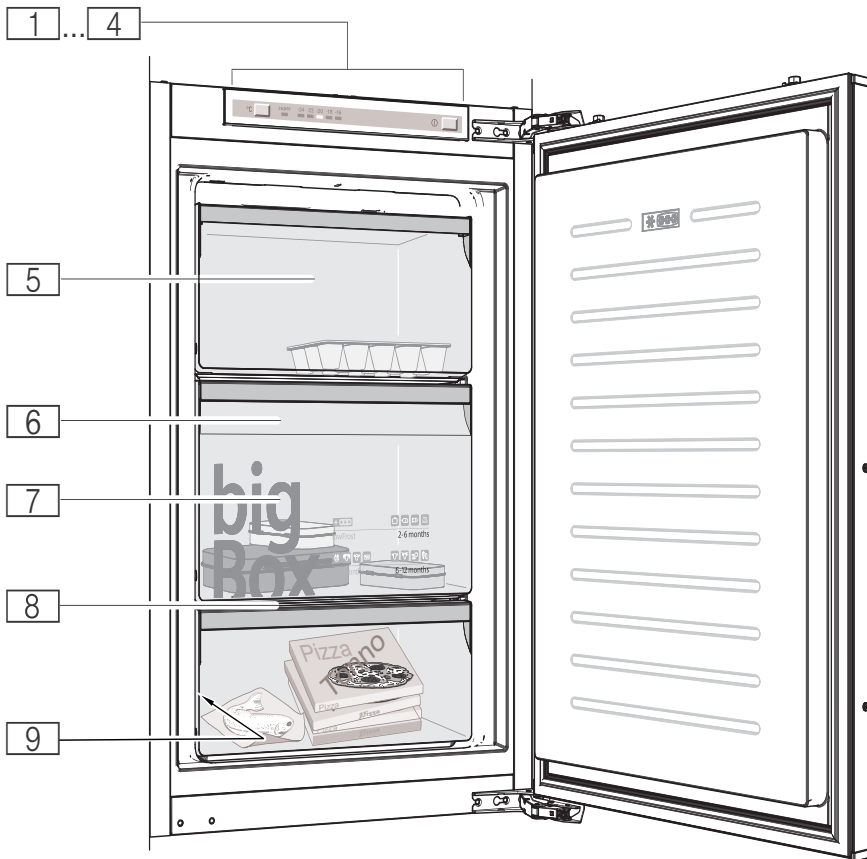

1

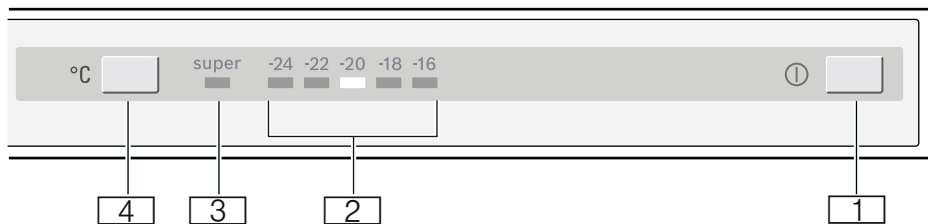

2

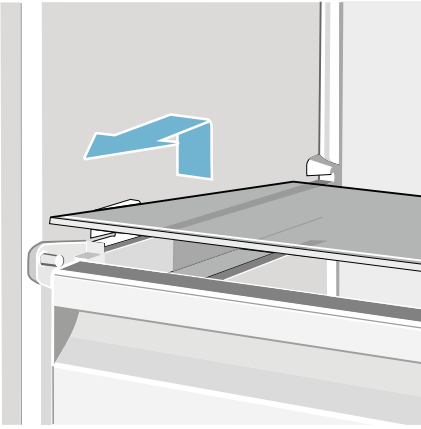

3

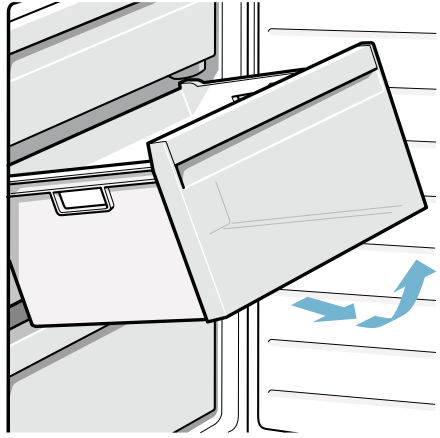

4

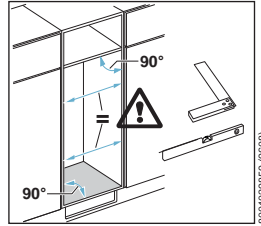
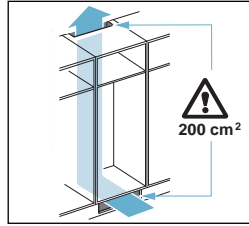
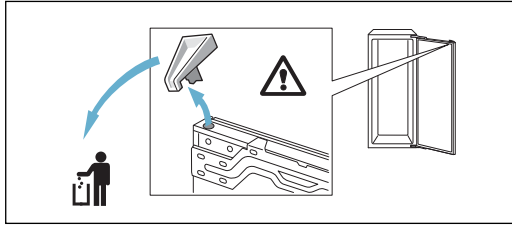
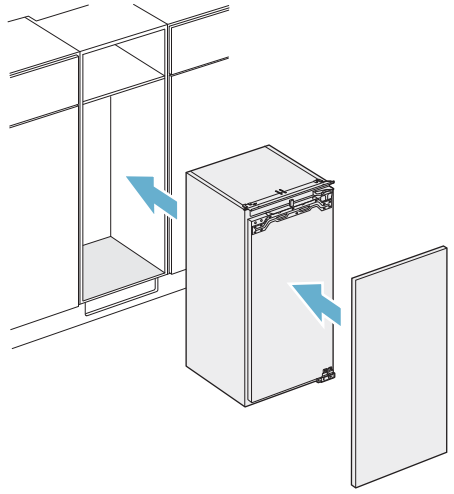
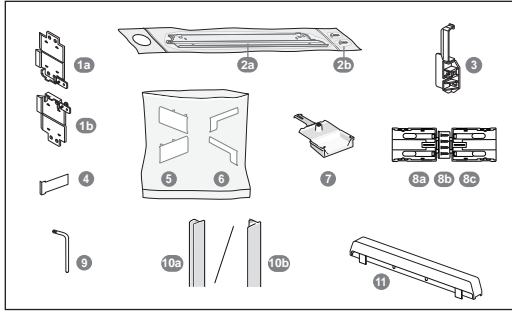
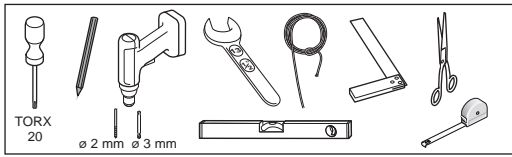

800 1023859 (8/06)

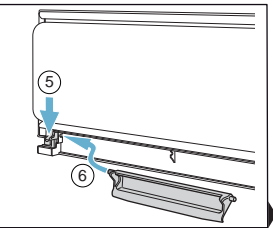
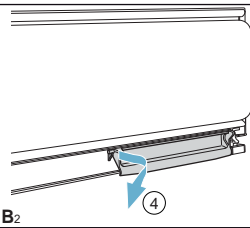
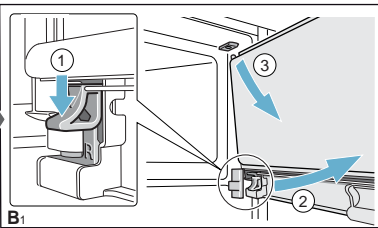
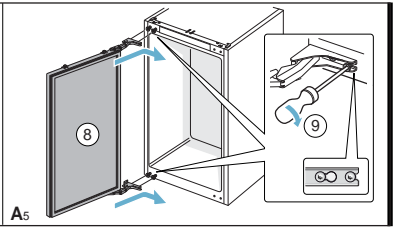
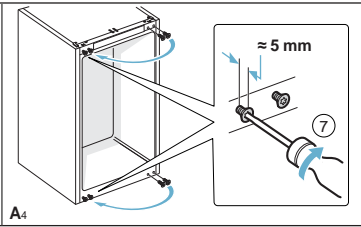
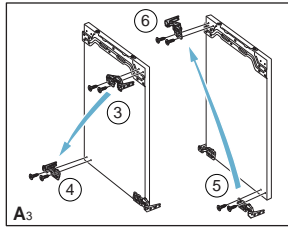
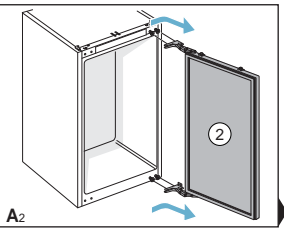
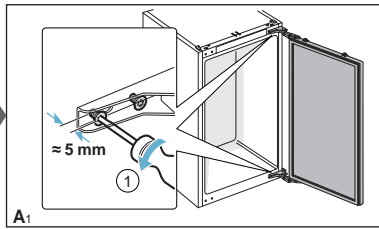
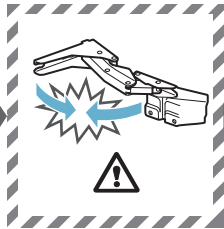
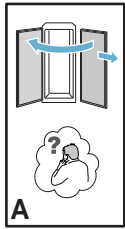

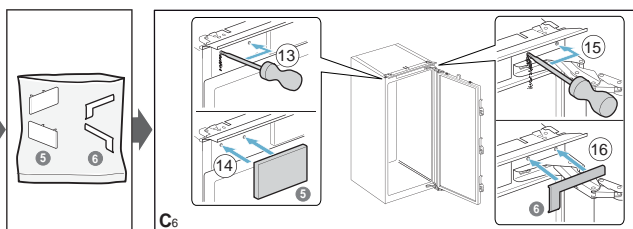
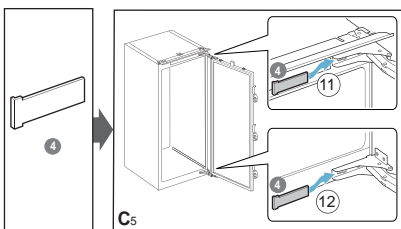
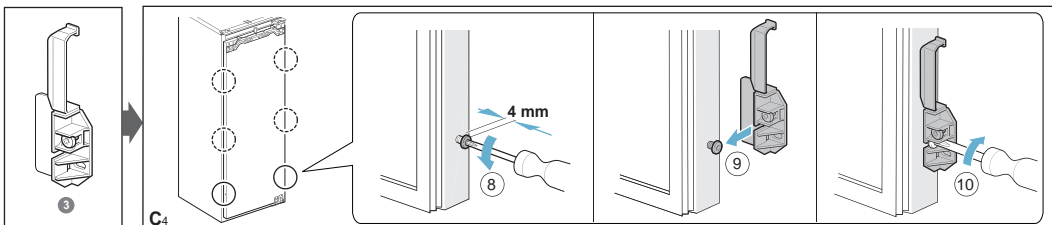
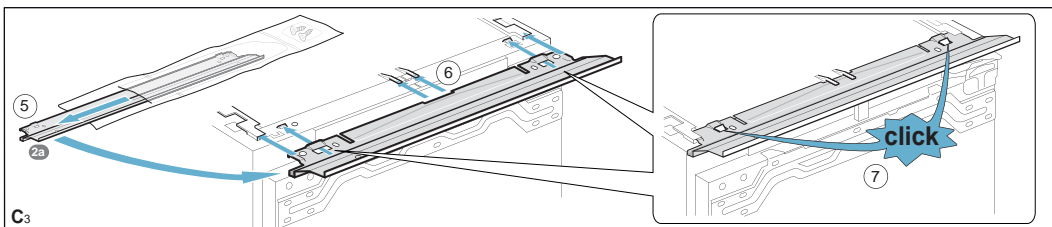
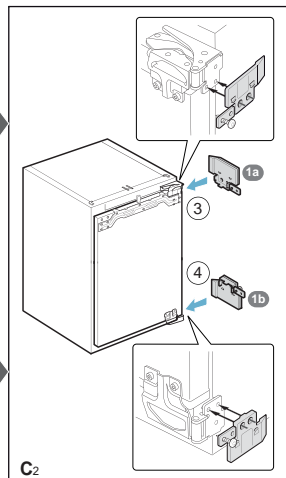
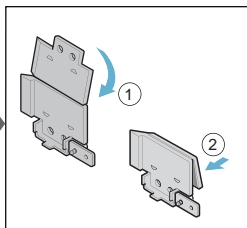
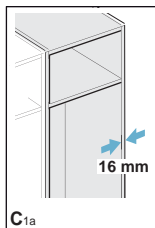
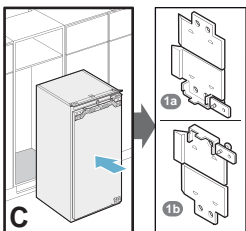
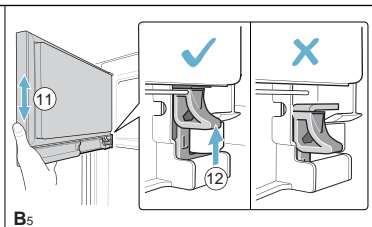
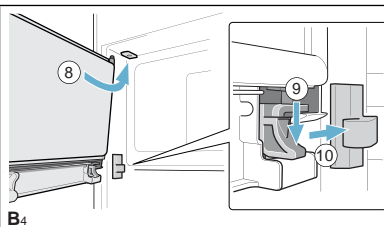
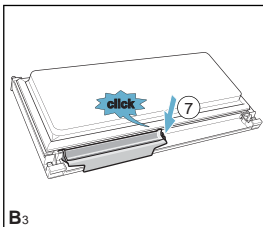

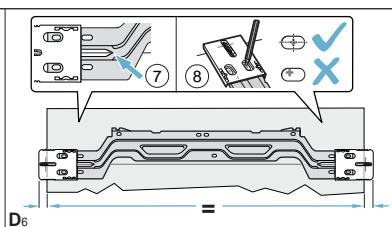
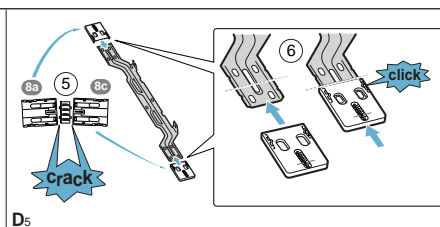
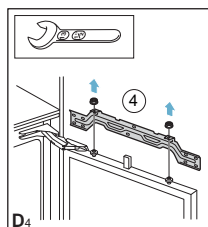
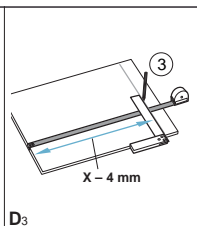
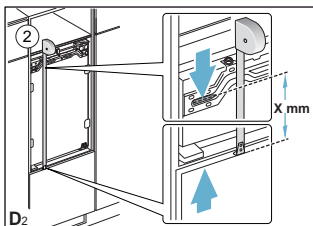
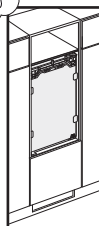
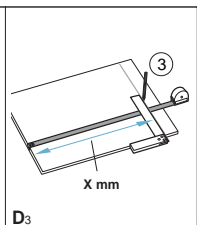
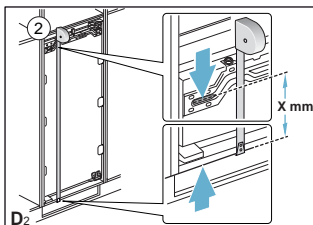
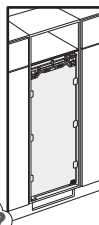
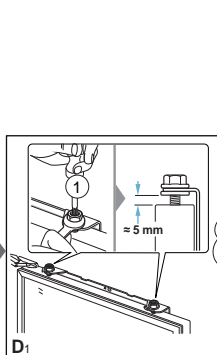
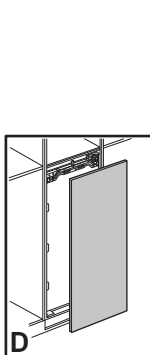
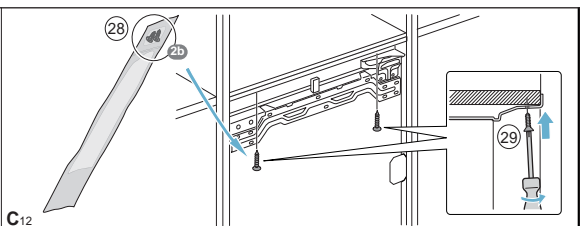
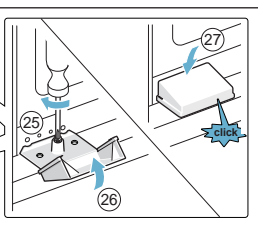
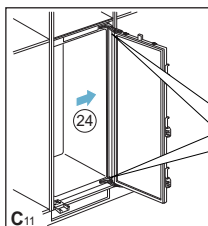
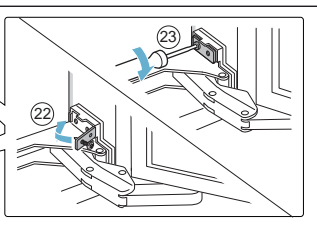
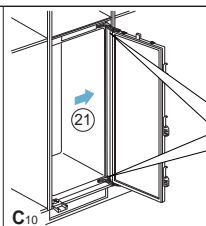
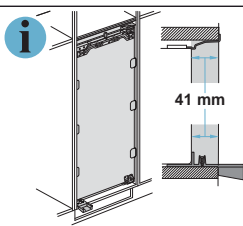
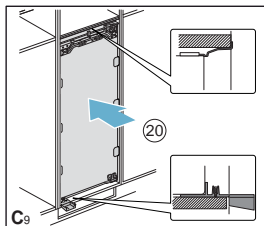
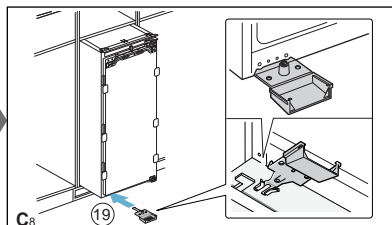
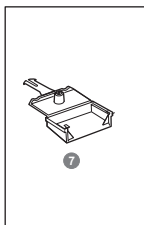
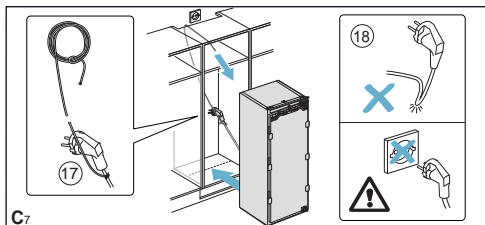

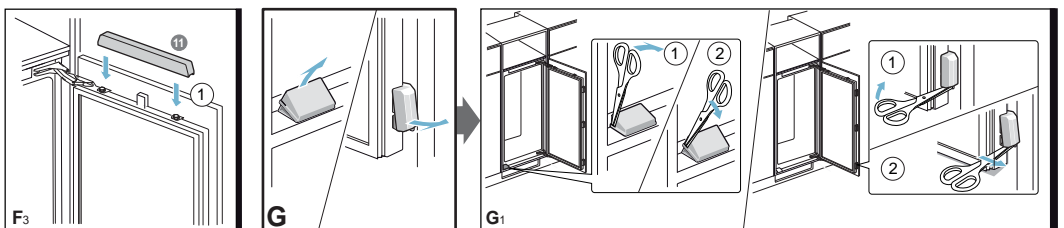
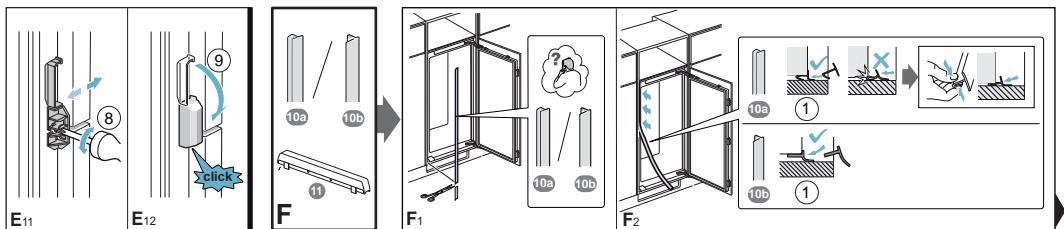
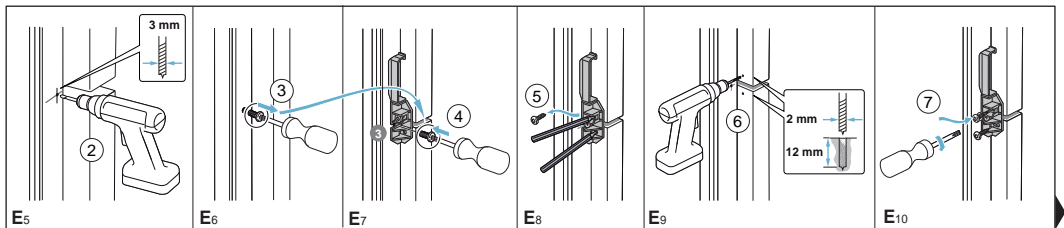
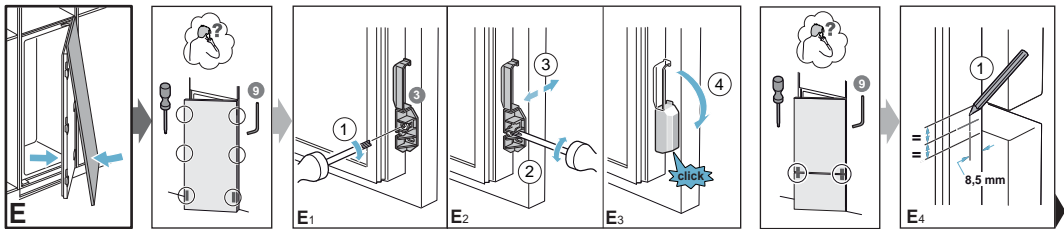
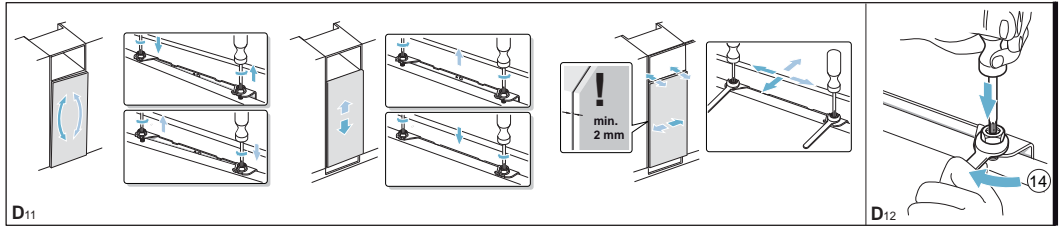
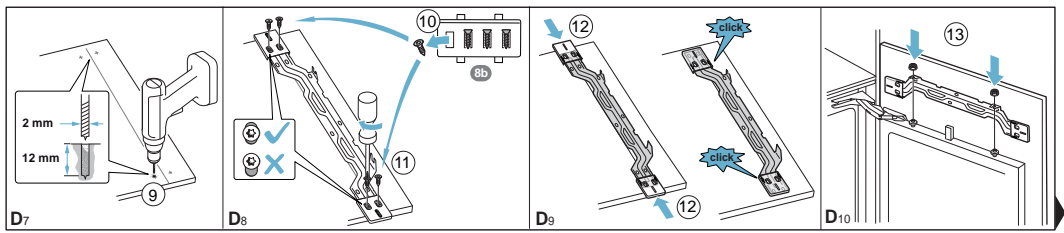



Informačný list produktu obsahuje "Delegované nariadenie komisie (EU) 1060/2010"

Značka: Bosch
Identifikačné označenie modelu: GIV21AF30
Kategória modelu chladiaceho domáceho spotrebiča: Mraznička skriňového typu
Trieda spotreby energie: A++
Spotreba energie 157 kWh/rok, podľa výsledkov normalizovaného testu počas 24 hodín. Skutočná spotreba energie závisí od použitia spotrebiča a od jeho umiestnenia.
Objem chladiaceho priestoru (l) 0
Objem mraziaceho priestoru (l) 97
Beznámrazový systém: žiadny
Doba nábehu teploty: 22 h
Mraziaca kapacita: 8 kg/24h
Klimatická trieda: SN-T. Tento spotrebič je určený pre použitie pri okolitej teplote medzi 10°C a 43°C.
Hlučnosť: 36 db(A) re 1pW
Vstavaný

Oct 10, 2016

Robert Bosch Hausgeräte GmbH. Postfach 83 01 01, 81701 München, Germany

www.bosch-home.com

**BOSCH**

Stvorené pre život

Záručný list

firmy BSH domácí spotřebiče s.r.o.

2 rokyzáruka od výrobcu
na všetky spotrebiče

Dovozca: BSH domácí spotřebiče s.r.o.

Radlická 350

158 00 Praha 5

Výrobok:	Produktové číslo: E-Nr. Poradové číslo: FD
Dátum predaja, pečiatka, podpis	Dátum montáže, pečiatka, podpis

Predajca je povinný úplne a čitateľne vyplniť všetky požadované údaje v záručnom liste v deň predaja spotrebiča. Neoddeliteľnou súčasťou tohto záručného listu je daňový doklad o predaji výrobku.

Záručný list je dokladom práv spotrebiteľa v zmysle Občianskeho zákonníka. Je súčasťou výrobku s výrobným číslom uvedeným na prednej strane tohto záručného listu, zvlášť v prípadoch dlhších než zákonom daná záručná lehota je záručný list jedným z dokázateľných prostriedkov práv užívateľa. Je v záujme spotrebiteľa, aby si skontroloval správnosť a úplnosť všetkých uvedených údajov, ako i to, či dostal od predajcu záručný list so správnym označením pre uvedený druh výrobku.

Odporúča sa, aby výrobky montoval a uviedol do prevádzky autorizovaný servis, ktorý poskytuje záruku odbornej montáže, predvedenie a preskúšanie výrobku.

Montáž a inštalácia spotrebiča musí byť vykonaná v súlade s vyhláškou ÚBP SR č. 718/2002 Z. z. súvisiacich predpisov a noriem v platnom znení.

Pred montážou výrobku je nutné, aby boli splnené všetky podmienky pre pripojenie na inžinierske siete podľa platných noriem a podľa návodu na použitie.

Zápisy o uskutočnených opravách:

Dátum objed. opravy	Dátum dokončenia	Číslo oprav. listu	Stručný opis poruchy

Upozornenie pre predajcov

Predajca je povinný dať zákazníkovi platný doklad o predaji, kde bude uvedený dátum predaja a označenie spotrebiča, a súčasťou dokladu o kúpe tovaru je správne a úplne vyplnený záručný list v deň predaja výrobku. V prípade predpredajnej reklamácie je potrebné predložiť riadne vyplnený reklamačný protokol.

Záručné podmienky

- na výrobok sa poskytuje záručná lehota **24 mesiacov** odo dňa zakúpenia výrobku kupujúcim
- spotrebiteľ je oprávnený chybu vytknúť do šiestich mesiacov od jej zistenia, najneskôr však do uplynutia záručnej lehoty
- pri reklamácií je podmienkou predložiť platný daňový doklad o kúpe výrobku (napr. pokladničný blok, faktúru a pod.)
- ak je výrobok používaný na iný než výrobcom stanovený účel alebo je výrobok používaný v rámci predmetu obchodnej činnosti, poskytuje sa záručná lehota 6 mesiacov odo dňa zakúpenia, keďže spotrebiče sú určené výhradne na použitie v domácnosti
- za chybu výrobku sa nepovažuje jeho nadmerné opotrebovanie a z toho vyplývajúce absencie niektorých pôvodných vlastností, ktoré boli spôsobené napr. zanedbaním bežnej údržby, čistenia, nadmerným používaním výrobku
- záručná lehota neplynie počas obdobia, keď kupujúci nemôže užívať tovar pre jeho chyby, za ktoré zodpovedá predávajúci
- ak nebude zistená žiadna porucha, na ktorú sa vzťahuje bezplatná záručná oprava, alebo bude zistená porucha nezavinená výrobcom, hradí náklady spojené s vyslaním servisného technika osoba, ktorá uplatnila nárok na túto opravu
- záručné opravy vykonávajú autorizované servisné strediská podľa zoznamu uvedeného v tomto záručnom liste

Právo na bezplatnú opravu výrobku na náklady BSH domáci spotrebiče s.r.o., organizačná zložka Bratislava, zaniká, ak:

- je nečitateľný výrobný štítok alebo na výrobku chýba,
- údaje na doklade o predaji sa líšia od údajov uvedených na výrobnom štítku spotrebiča,
- výrobok bol namontovaný v rozpore s návodom na montáž, prípadne nebol dodržaný súlad s platnými STN alebo s návodom na obsluhu,
- výrobok bol neodborne namontovaný alebo nebol uvedený do prevádzky organizáciou oprávnenou v zmysle vyhlášky ÚBP SR č. 718/2002 Z. z., platí pre plynové spotrebiče a spotrebiče s elektrickým napájaním 400 V, ako i pre spotrebiče dodávané bez elektrického kábla, prípadne bez elektrickej koncovky,
- bola vykonaná konštrukčná zmena alebo zásah do výrobku neoprávnenou osobou,
- porucha na výrobku vznikla použitím neoriginálnych náhradných dielov alebo príslušenstva,
- ide o poškodenie: mechanické, nadmernou záťažou, v dôsledku vodného kameňa, neodborného zapojenia, živelnou pohromou, vonkajšími vplyvmi a pod.

Vyhlasenie o hygienickej neškodnosti výrobku

Všetky výrobky distribuované spoločnosťou BSH domáci spotrebiče s.r.o., organizačná zložka Bratislava, prichádzajúce do styku s potravinami **spĺňajú požiadavky** o hygienickej neškodnosti podľa **európskej normy EC 1935/2004**. Toto vyhlásenie sa vzťahuje na všetky výrobky prichádzajúce do styku s potravinami uvedené v aktuálnom cenníku BSH domáci spotrebiče s.r.o., organizačná zložka Bratislava.

Symbol uvedený na výrobku alebo jeho obale upozorňuje na to, že výrobok po skončení jeho životnosti nepatrí k bežnému domácejmu odpadu, ale ho treba odovzdať do špeciálnej zberne odpadu na recyklovanie elektrických alebo elektronických spotrebičov.

Vašou podporou správnej likvidácie pomáhate opäť získať cenné suroviny a chrániť tak životné prostredie. Ďalšie informácie o recyklovaní tohto výrobku získate na miestnom úrade, v zberni odpadu alebo v združení Envidom, ktoré zabezpečuje zber, prepravu, spracovanie, recykláciu a ekologické zneškodňovanie elektroodpadu v zmysle zákona.



Uistenie dovozcu o vydaní vyhlásenia o zhode

Vážený zákazník,

Podľa zákona č. 264/1999 Z. z. Vás uistujeme, že na všetky výrobky distribuované spoločnosťou BSH domáci spotrebiče s. r. o. našim obchodným partnerom, bolo vydané prehlásenie o zhode v zmysle zákona č. 264/1999 Z. z. a príslušných nariadení vlády. Toto uistenie dovozcu o vydaní prehlásenia o zhode sa vzťahuje na všetky výrobky vrátane plynových spotrebičov, ktoré sú obsiahnuté v aktuálnom cenníku firmy BSH domáci spotrebiče s. r. o.

Kontakt na servis domácich spotrebičov BOSCH

Dodávateľ:

BSH domácí spotřebiče s.r.o. – organizačná zložka Bratislava

BSH domácí spotřebiče s.r.o.
Radlická 350
158 00 Praha 5

Príjem opráv:

Tel.: +421 244 450 808
Email: **opravy@bshg.com**

Objednávky príslušenstva a náhradných dielov:

Tel.: +421 244 452 041
Email: **dily@bshg.com**

Zákaznícke poradenstvo:

Tel.: +421 244 452 041
Email: **bosch.spotrebice@bshg.com**

Aktuálne informácie o servise nájdete na internetových stránkach **www.bosch-home.com/sk**.

Tu máte možnosť si dojednať opravu pomocou online formulára.

