



---

**CS** Trouba

Návod k použití



**Electrolux**

## OBSAH

1. BEZPEČNOSTNÍ INFORMACE.....	3
2. BEZPEČNOSTNÍ POKYNY .....	4
3. POPIS SPOTŘEBIČE.....	7
4. OVLÁDACÍ PANEL.....	7
5. PŘED PRVNÍM POUŽITÍM.....	9
6. DENNÍ POUŽÍVÁNÍ.....	9
7. FUNKCE HODIN.....	11
8. AUTOMATICKÉ PROGRAMY.....	13
9. POUŽITÍ PŘÍSLUŠENSTVÍ.....	14
10. DOPLŇKOVÉ FUNKCE.....	15
11. TIPY A RADY.....	17
12. ČIŠTĚNÍ A ÚDRŽBA.....	28
13. ODSTRAŇOVÁNÍ ZÁVAD.....	31
14. INSTALACE.....	33
15. ENERGETICKÁ ÚČINNOST.....	34

## MYSLÍME NA VÁS

Děkujeme, že jste si zakoupili spotřebič značky Electrolux. Vybrali jste si produkt, se kterým jsou spjaty desítky let profesionálních zkušeností a inovací. Tento důmyslný a stylový spotřebič byl navržen s ohledem na jeho uživatele. Kdykoliv jej proto používáte, můžete se spolehnout, že pokaždé dosáhnete skvělých výsledků.

Vítá Vás Electrolux.

**Navštivte naše stránky ohledně:**



Rady ohledně používání, brožury, poradce při potížích, servisních informací:  
**[www.electrolux.com/webselfservice](http://www.electrolux.com/webselfservice)**



Registrace vašeho spotřebiče, kterou získáte lepší servis:  
**[www.registerelectrolux.com](http://www.registerelectrolux.com)**



Nákupu příslušenství, spotřebního materiálu a originálních náhradních dílů pro váš spotřebič:  
**[www.electrolux.com/shop](http://www.electrolux.com/shop)**

## PÉČE O ZÁKAZNÍKY A SERVIS

Doporučujeme používat originální náhradní díly. Při kontaktu se servisním střediskem se ujistěte, že máte k dispozici následující údaje: Model, výrobní číslo (PNC), sériové číslo. Tyto informace jsou uvedeny na typovém štítku.

 Upozornění / Důležité bezpečnostní informace

 Všeobecné informace a rady

 Poznámky k ochraně životního prostředí

Změny vyhrazeny.

## 1. ⚠ BEZPEČNOSTNÍ INFORMACE

Tento návod si pečlivě přečtete ještě před instalací spotřebiče a jeho prvním použitím. Výrobce nenes odpovědnost za žádný úraz ani škodu v důsledku nesprávné instalace nebo použití. Návod k použití vždy uchovávejte na bezpečném a přístupném místě pro jeho budoucí použití.

### 1.1 Bezpečnost dětí a postižených osob

- Tento spotřebič smí používat děti starší osmi let nebo osoby se sníženými fyzickými, smyslovými nebo duševními schopnostmi nebo osoby bez patřičných zkušeností a znalostí, pouze pokud tak činí pod dozorem nebo vedením, které zohledňuje bezpečný provoz spotřebiče, a pokud rozumí rizikům spojeným s provozem spotřebiče.
- Nenechte děti hrát si se spotřebičem.
- Všechny obaly uschovejte z dosahu dětí a řádně je zlikvidujte.
- Je-li spotřebič v provozu nebo pokud chladne, nedovolte dětem a domácím zvířatům, aby se k němu přibližovaly. Přístupné části jsou horké.
- Pokud je spotřebič vybaven dětskou bezpečnostní pojistkou, doporučuje se ji aktivovat.
- Čištění a uživatelskou údržbu spotřebiče by neměly provádět děti bez dozoru.
- Děti mladší tří let držte z dosahu spotřebiče vždy, když je v provozu.

### 1.2 Všeobecné bezpečnostní informace

- Tento spotřebič smí instalovat a výměnu kabelu provádět jen kvalifikovaná osoba.
- **VAROVÁNÍ:** Spotřebič a jeho dostupné části se mohou během používání zahřát na vysokou teplotu. Nedotýkejte se topných článků. Děti mladší osmi let bez stálého dozoru držte z dosahu spotřebiče.

- Při vkládání či vyjímání příslušenství či nádobí vždy používejte kuchyňské chňapky.
- Před údržbou odpojte spotřebič od napájení.
- Před výměnou žárovky se nejprve přesvědčte, že je spotřebič vypnutý, abyste předešli riziku úrazu elektrickým proudem.
- K čištění spotřebiče nepoužívejte čisticí zařízení na páru.
- Nepoužívejte drsné čisticí prostředky nebo ostré kovové škrabky k čištění skleněných dvířek, mohly by poškrábat povrch, což by mohlo následně vést k rozbití skla.
- Jestliže je poškozený napájecí kabel, smí ho vyměnit pouze výrobce, autorizované servisní středisko nebo osoba s podobnou příslušnou kvalifikací, jinak by mohlo dojít k úrazu.
- K odstranění drážek na rošty nejprve odtáhněte přední a poté zadní konec drážek na rošty od stěny trouby. Drážky na rošty instalujte stejným postupem v opačném pořadí.

## 2. BEZPEČNOSTNÍ POKYNY

### 2.1 Instalace



#### **VAROVÁNÍ!**

Tento spotřebič smí instalovat jen kvalifikovaná osoba.

- Odstraňte veškerý obalový materiál.
- Poškozený spotřebič neinstalujte ani nepoužívejte.
- Řiďte se pokyny k instalaci dodanými spolu s tímto spotřebičem.
- Při přemísťování spotřebiče buďte vždy opatrní, protože je těžký. Vždy používejte ochranné rukavice a uzavřenou obuv.
- Netahejte spotřebič za držadlo.
- Dodržujte minimální vzdálenosti od ostatních spotřebičů a nábytku.
- Ujistěte se, že je spotřebič namontován pod bezpečnou

konstrukcí a vedle bezpečných konstrukcí.

- Strany spotřebiče musí být umístěny vedle spotřebičů nebo kuchyňského nábytku stejné výšky.
- Spotřebič je vybaven elektrickým chladícím systémem. Musí být zapojen do napájecí sítě.

### 2.2 Připojení k elektrické síti



#### **VAROVÁNÍ!**

Hrozí nebezpečí požáru nebo úrazu elektrickým proudem.

- Veškerá elektrická připojení by měla být provedena kvalifikovaným elektrikářem.
- Spotřebič musí být uzemněn.
- Zkontrolujte, zda údaje o napájení na typovém štítku souhlasí s parametry

elektrické sítě. Pokud tomu tak není, obraťte se na elektrikáře.

- Vždy používejte správně instalovanou síťovou zásuvku s ochranou proti úrazu elektrickým proudem.
- Nepoužívejte rozbočovací zástrčky ani prodlužovací kabely.
- Dbejte na to, abyste nepoškodili napájecí kabel a síťovou zástrčku. Jestliže potřebujete vyměnit přívodní kabel, musí výměnu provést námi autorizované servisní středisko.
- Síťové kabely se nesmí dotýkat nebo se nacházet v blízkosti dvířek spotřebiče, obzvláště, jsou-li dvířka horká.
- Ochrana před úrazem elektrickým proudem u živých či izolovaných částí musí být připevněna tak, aby nešla odstranit bez použití nástrojů.
- Síťovou zástrčku zapojte do síťové zásuvky až na konci instalace spotřebiče. Po instalaci musí zůstat síťová zástrčka nadále dostupná.
- Pokud je síťová zásuvka uvolněná, nezapojte do ní síťovou zástrčku.
- Neodpojte spotřebič ze zásuvky tahem za kabel. Vždy tahejte za zástrčku.
- Používejte pouze správná izolační zařízení: ochranné vypínače vedení, pojistky (pojistky šroubového typu se musí odstranit z držáku), ochranné zemnicí jističe a stykače.
- Je nutné instalovat vhodný vypínač nebo izolační zařízení k řádnému odpojení všech napájecích vodičů spotřebiče. Toto izolační zařízení musí mít mezeru mezi kontakty alespoň 3 mm širokou.
- Tento spotřebič je v souladu se směrnicemi EHS.

## 2.3 Použití spotřebiče



### **VAROVÁNÍ!**

Hrozí nebezpečí zranění, popálení, úrazu elektrickým proudem či výbuchu.

- Tento spotřebič je určen pouze k domácímu použití.
- Neměňte technické parametry tohoto spotřebiče.

- Ujistěte se, že nejsou ventilační otvory zakryté.
- Zapnutý spotřebič nenechávejte bez dozoru.
- Spotřebič po každém použití vypněte.
- Pokud je spotřebič v provozu, buďte při otvírání jeho dvířek opatrní. Může dojít k uvolnění horkého vzduchu.
- Nepracujte se spotřebičem, když máte vlhké ruce nebo když je v kontaktu s vodou.
- Dvířka spotřebiče nikdy neotvírejte násilím.
- Nepoužívejte spotřebič jako pracovní nebo odkládací plochu.
- Dvířka spotřebiče otevírejte opatrně. Používáte-li při přípravě jídla přísady obsahující alkohol, může vzniknout směs vzduchu s alkoholem.
- Při otvírání dvířek nesmí být v blízkosti spotřebiče jiskry ani otevřený oheň.
- Do spotřebiče, do jeho blízkosti nebo na spotřebič neumísťujte hořlavé předměty nebo předměty obsahující hořlavé látky.



### **VAROVÁNÍ!**

Hrozí nebezpečí poškození spotřebiče.

- Jak zabránit poškození nebo změně barvy smaltovaného povrchu:
  - Nepokládejte nádobí či jiné předměty přímo na dno spotřebiče.
  - Na dno spotřebiče nepokládejte hliníkovou fólii.
  - Nenalévejte vodu přímo do horkého spotřebiče.
  - Po dokončení pečení nenechávejte vlhká jídla ve spotřebiči.
  - Při vkládání nebo vyjímání příslušenství buďte opatrní.
- Barevné změny na smaltovaném povrchu nemají vliv na výkon spotřebiče.
- Při pečení vlhkých koláčů používejte hluboký plech. Ovocné šťávy mohou zanechat trvalé skvrny.
- Tento spotřebič je určen výhradně pro přípravu jídel. Nesmí být používán k jiným účelům, například k vytápění místností.

- Vždy pečte se zavřenými dvířky trouby.
- Je-li spotřebič instalován za nábytkovým panelem (např. dvířky), dvířka nábytku nesmí být nikdy zavřená, když je spotřebič v provozu. Za zavřeným nábytkovým panelem může docházet k nárůstu horka a vlhka, což může následně poškodit spotřebič, byt nebo podlahu. Nezavírejte nábytkový panel, dokud spotřebič po použití zcela nevychladne.

## 2.4 Čištění a údržba



### **VAROVÁNÍ!**

Hrozí nebezpečí poranění, požáru nebo poškození spotřebiče.

- Před čištěním nebo údržbou spotřebič vždy vypněte a vytáhněte síťovou zástrčku ze zásuvky.
- Přesvědčte se, že spotřebič už vychladl. Mohlo by dojít k prasknutí skleněných panelů.
- Poškozené skleněné panely okamžitě vyměňte. Kontaktujte autorizované servisní středisko.
- Při vyjímání dvířek spotřebiče buďte opatrní. Dvířka jsou těžká!
- Spotřebič čistěte pravidelně, abyste zabránili poškození materiálu jeho povrchu.
- Vyčistěte spotřebič vlhkým měkkým hadrem. Používejte pouze neutrální mycí prostředky. Nepoužívejte žádné prostředky s drsnými částicemi, drátěnky, rozpouštědla nebo kovové předměty.
- Použijete-li sprej do trouby, řiďte se bezpečnostními pokyny uvedenými na jeho balení.

- Katalytický smalt (je-li součástí výbavy) nečistěte žádným druhem čisticího prostředku.

## 2.5 Vnitřní osvětlení

- V tomto spotřebiči se používají speciální či halogenové žárovky pouze pro použití v domácích spotřebičích. Nepoužívejte je pro osvětlení domácnosti.



### **VAROVÁNÍ!**

Nebezpečí úrazu elektrickým proudem.

- Před výměnou žárovky spotřebič odpojte od napájení.
- Používejte pouze žárovky se stejnými vlastnostmi.

## 2.6 Likvidace



### **VAROVÁNÍ!**

Hrozí nebezpečí úrazu či udušení.

- Odpojte spotřebič od elektrické sítě.
- Odřízněte síťový kabel v blízkosti spotřebiče a zlikvidujte jej.
- Odstraňte dveřní západku, abyste zabránili uvěznění dětí a domácích zvířat ve spotřebiči.

## 2.7 Obsluha

- Pro opravu spotřebiče se obraťte na autorizované servisní středisko.
- Používejte výhradně originální náhradní díly.

### 3. POPIS SPOTŘEBIČE

#### 3.1 Celkový pohled

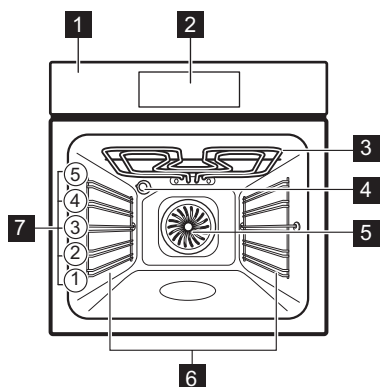

- 1 Ovládací panel
- 2 Elektronický programátor
- 3 Topné těleso
- 4 Osvětlení
- 5 Ventilátor
- 6 Drážky na rošty, vyjímatelné
- 7 Polohy polic

#### 3.2 Příslušenství

- **Tvarovaný rošt**  
Pro nádoby na pečení, dortové a koláčové formy, pečeně.
- **Plech na pečení**

- Na koláče a sušenky.
- **Velmi hluboký pekáč**  
Slouží k přípravě musaky.
- **Teleskopické výsuvy**  
Pro rošty a plechy na pečení.





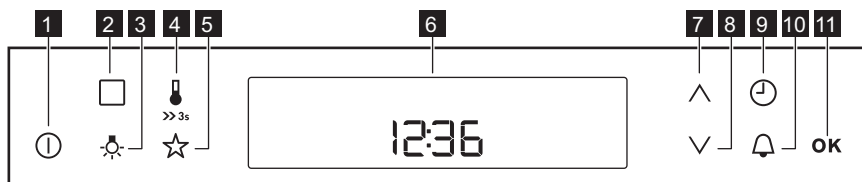



### 4. OVLÁDACÍ PANEL

#### 4.1 Elektronický programátor



K ovládání spotřebiče používejte senzorová tlačítka.

	Senzorové tlačítko	Funkce	Popis
1		ZAP/VYP	Slouží k zapnutí a vypnutí spotřebiče.
2		FUNKCE	Slouží k nastavení funkce trouby, čisticí funkce nebo automatického programu.

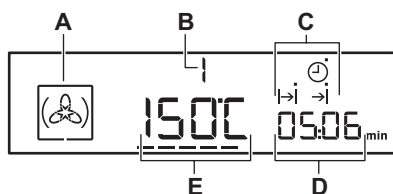

Senzo- rové tla- čítko	Funkce	Popis
3 	OSVĚTLENÍ TROUBY	Slouží k zapnutí nebo vypnutí osvětlení trou- by.
4 	TEPLOTA	Slouží k nastavení a kontrole teploty vnitřku trouby nebo teploty pečicí sondy (je-li součás- tí výbavy).
5 	MŮJ OBLÍBENÝ PROGRAM	Slouží k uložení vašeho oblíbeného progr- amu. Použijte k přímému přístupu k vašim oblí- beným programům; i u vypnutého spotřebiče.
6 -	DISPLEJ	Zobrazí aktuální nastavení spotřebiče.
7 	NAHORU	Slouží k posunu v nabídce směrem nahoru.
8 	DOLŮ	Slouží k posunu v nabídce směrem dolů.
9 	HODINY	Slouží k nastavení funkcí hodin.
10 	MINUTKA	Slouží k nastavení funkce Minutka.
11 	OK	Slouží k potvrzení výběru nebo nastavení.

## 4.2 Displej





- A. Symbol funkce trouby
- B. Číslo funkce nebo programu trouby
- C. Ukazatele pro funkce hodin (viz  
tabulka „Funkce hodin“)
- D. Displej hodin / zbytkového tepla
- E. Displej teploty / denního času

### Ostatní ukazatele na displeji:

Symbol	Název	Popis
	<b>Automatické programy</b>	Můžete zvolit automatický program.
	<b>Oblíbené</b>	Je spuštěn oblíbený program.
<b>kg / g</b>	<b>kg / g</b>	Je spuštěn automatický program se za- dáním váhy.



Symbol	Název	Popis
<b>h / min</b>	<b>h / min</b>	Je spuštěna funkce hodin.
---	<b>Ukazatel ohřevu / zbytkového tepla</b>	Ukazuje úroveň teploty ve spotřebiči.
	<b>Teplota</b>	Můžete zkontrolovat nebo změnit teplotu.
	<b>Minutka</b>	Je spuštěná funkce minutky.

### 4.3 Ukazatel ohřevu

Jestliže zapnete funkci trouby, stavové čárky na displeji --- se rozsvítí. Tyto stavové čárky zobrazují zvyšování či klesání teploty ve spotřebiči.

Jakmile spotřebič dosáhne nastavené teploty, stavové čárky zhasnou.

## 5. PŘED PRVNÍM POUŽITÍM



### VAROVÁNÍ!

Viz kapitoly o bezpečnosti.



Nastavení Denního času viz kapitola „Funkce hodin“.

### 5.1 První čištění

Ze spotřebiče odstraňte veškeré příslušenství a vyjímatelné drážky na rošty.





Viz část „Čištění a údržba“.

Před prvním použitím spotřebič i příslušenství vyčistěte.

Příslušenství a vyjímatelné drážky vložte zpět do jejich původní polohy.

### 5.2 Předehřátí

Před prvním použitím prázdný spotřebič předehřejte.

1. Zvolte funkci Horní/spodní ohřev  a maximální teplotu.
2. Nechte spotřebič pracovat jednu hodinu.
3. Zvolte funkci Pravý horký vzduch  a maximální teplotu.
4. Nechte spotřebič pracovat 15 minut.

Příslušenství se může zahřát více než obvykle. Ze spotřebiče může vycházet zápach a kouř. To je normální jev. Zajistěte v místnosti dostatečné větrání.

## 6. DENNÍ POUŽÍVÁNÍ



### VAROVÁNÍ!













Viz kapitoly o bezpečnosti.

### 6.1 Použití spotřebiče



Pro provoz spotřebiče můžete použít:

- manuální režim
- automatické programy

## 6.2 Funkce trouby

Funkce trouby	Použití
 Pravý Horký Vzduch	K pečení jídel na třech úrovních současně a k sušení potravin. Nastavte teplotu trouby o 20 - 40 °C nižší než při použití funkce Horní/spodní ohřev.
 Příprava Pizzy	K pečení jídel, která vyžadují propečenější a křupavý spodek, na jedné úrovni. Nastavte teplotu trouby o 20 - 40 °C nižší než při použití funkce Horní/spodní ohřev.
 Horní/Spodní Ohřev	K pečení moučných jídel a masa na jedné úrovni trouby.
 Nízkoteplotní Pečení	K přípravě měkkých a šťavnatých pečení.
 Spodní Ohřev	K pečení koláčů s křupavým spodkem a zavařování potravin.
 Horký Vzduch S Párou	K přípravě pečených potravin ve formě na jedné úrovni. K úspoře energie při pečení. Aby bylo dosaženo požadovaných výsledků pečení, tuto funkci je nutné používat v souladu s tabulkami pečení. Více informací o doporučených nastaveních viz tabulky pečení. Tato funkce byla použita k definici účinnosti energetické třídy dle normy EN 60350-1.
 Rozmrazování	Tuto funkci lze použít k rozmrazování zmražených potravin jako je zelenina a ovoce. Doba rozmrazování závisí na množství a velikosti zmražených potravin.
 Uchovat Teplé	K udržení teploty pokrmů.
 Eco pečení	Používáte-li při pečení tuto funkci, můžete tak optimalizovat spotřebu energie. Více informací o doporučených nastaveních viz tabulky pečení a odpovídající obvyklé funkce (Turbo gril).
 Gril	Ke grilování plochých pokrmů a opékání chleba.
 Velkoplošný Gril	Ke grilování plochých kusů ve velkém množství a opékání chleba.
 Turbo Gril	K pečení větších kusů masa nebo drůbeže s kostmi na jedné úrovni. Také k zapékání a pečení dozlatova.

## 6.3 Nastavení funkce trouby

1. Pomocí  zapněte spotřebič. Na displeji se zobrazí nastavená teplota, symbol a číslo funkce trouby.
2. Pomocí  nebo  nastavte funkci trouby.
3. Stiskněte OK nebo se po pěti sekundách spotřebič spustí automaticky.

 Pokud spotřebič spustíte a nenastavíte žádnou funkci nebo program trouby, spotřebič se po 20 sekundách automaticky vypne.

## 6.4 Změna teploty

Stisknutím  nebo  změníte teplotu v krocích po 5 °C.

Jakmile spotřebič dosáhne nastavené teploty, zazní třikrát zvukový signál a ukazatel ohřevu zhasne.

## 6.5 Zjištění teploty

Teplotu uvnitř trouby lze kontrolovat při spuštěných funkcích nebo programech.

1. Stiskněte .

Displej teploty / času zobrazí teplotu uvnitř spotřebiče.

2. Zpět na nastavenou teplotu přejděte stisknutím OK nebo se po pěti sekundách zobrazí na displeji automaticky.

## 6.6 Funkce rychlého zahřátí

 Pokud je spuštěná funkce rychlého zahřátí, nevkládejte do spotřebiče žádné potraviny.

Funkci rychlého zahřátí nelze s některými funkcemi trouby použít. Pokud nelze funkci rychlého zahřátí s danou funkcí použít, zazní zvuková signalizace, pokud je zapnuta v nabídce nastavení. Viz „Používání nabídky nastavení“.





Funkce rychlého zahřátí snižuje čas potřebný k rozezhřátí trouby.

Funkci rychlého zahřátí zapnete stisknutím a podržením  na déle než tři sekundy.

Jestliže zapnete funkci rychlého zahřátí, vodorovné čárky na displeji začnou jedna po druhé blikat, čímž signalizují, že je funkce zapnutá.

# 7. FUNKCE HODIN

## 7.1 Tabulka funkcí hodin

Funkce hodin	Použití
 DENNÍ ČAS	Slouží ke zobrazení nebo změně denního času. Denní čas lze změnit, pouze když je spotřebič zapnutý.
 TRVÁNÍ	Slouží k nastavení délky provozu spotřebiče.
 UKONČENÍ	Slouží k nastavení doby vypnutí spotřebiče.
 ODLOŽENÝ START	Slouží ke spojení funkce TRVÁNÍ a UKONČENÍ.
 MINUTKA	Slouží k nastavení odpočítávání času. Tato funkce nemá žádný vliv na provoz trouby. Funkci MINUTKA můžete zapnout kdykoliv; i u vypnutého spotřebiče.

Funkce hodin	Použití
<b>00:00</b> MĚŘIČ ČASU	Slouží k nastavení měřiče času, který zobrazuje délku chodu spotřebiče. Tato funkce nemá žádný vliv na provoz spotřebiče. Zapne se ihned, jak začne trouba hřát. MĚŘIČ ČASU se nezapne, když je nastavená funkce TRVÁNÍ a UKONČENÍ.

## 7.2 Nastavení a změna času

Po prvním připojení k síťovému napájení vyčkejte, dokud se na displeji nezobrazí **h** a **12:00**. "12" bliká.

1. Pomocí  $\wedge$  nebo  $\vee$  nastavte hodiny.
2. Stiskněte OK.
3. Pomocí  $\wedge$  nebo  $\vee$  nastavte minuty.
4. Stiskněte OK nebo  $\odot$ .

Na displeji se zobrazí nový čas.

Chcete-li změnit denní čas, opakovaně stiskněte  $\odot$ , dokud nezačne blikat  $\odot$ .

## 7.3 Nastavení funkce TRVÁNÍ

1. Nastavte funkci trouby a teplotu.
2. Opakovaně stiskněte  $\odot$ , dokud nezačne blikat  $\rightarrow|$ .
3. Pomocí  $\wedge$  nebo  $\vee$  nastavte minuty funkce TRVÁNÍ.
4. Stiskněte OK nebo se funkce TRVÁNÍ spustí po pěti sekundách automaticky.
5. Pomocí  $\wedge$  nebo  $\vee$  nastavte hodiny funkce TRVÁNÍ.
6. Stiskněte OK. Funkce TRVÁNÍ se po pěti sekundách spustí automaticky.

Po uplynutí nastaveného času zní dvě minuty zvukový signál. Na displeji bliká  $\rightarrow|$  a nastavení času. Spotřebič se vypne.

7. Zvukový signál vypnete stisknutím jakéhokoliv sensorového tlačítka.
8. Vypněte spotřebič.

## 7.4 Nastavení funkce UKONČENÍ

1. Nastavte funkci trouby a teplotu.
2. Opakovaně stiskněte  $\odot$ , dokud nezačne blikat  $\rightarrow|$ .
3. Použijte  $\wedge$  nebo  $\vee$  k nastavení UKONČENÍ a OK k potvrzení. Nejprve nastavte minuty a poté hodiny.

Po uplynutí nastaveného času zní dvě minuty zvukový signál. Na displeji bliká  $\rightarrow|$  a nastavení času. Spotřebič se automaticky vypne.

4. Zvukový signál vypnete stisknutím jakéhokoliv sensorového tlačítka.
5. Vypněte spotřebič.

## 7.5 Nastavení funkce ODLOŽENÉHO STARTU

1. Nastavte funkci trouby a teplotu.
2. Opakovaně stiskněte  $\odot$ , dokud nezačne blikat  $\rightarrow|$ .
3. Pomocí  $\wedge$  nebo  $\vee$  nastavte minuty funkce TRVÁNÍ.
4. Stiskněte OK.
5. Pomocí  $\wedge$  nebo  $\vee$  nastavte hodiny funkce TRVÁNÍ.
6. Stisknutím OK spotřebič přejde na nastavení funkce UKONČENÍ.

Na displeji bliká  $\rightarrow|$ .

7. Použijte  $\wedge$  nebo  $\vee$  k nastavení UKONČENÍ a OK k potvrzení. Nejprve nastavte minuty a poté hodiny.



Spotřebič se automaticky zapne později, funguje po nastavenou dobu TRVÁNÍ a vypne se v nastavený čas UKONČENÍ. Po uplynutí nastaveného času zní dvě

minuty zvukový signál. Na displeji bliká  a nastavení času. Spotřebič se automaticky vypne.

8. Zvukový signál vypnete stisknutím jakéhokoliv sensorového tlačítka.

9. Vypněte spotřebič.







Když je funkce Odloženého startu zapnutá, na displeji se zobrazuje statický symbol funkce trouby,  s tečkou a . Tečka na displeji hodin / zbytkového tepla zobrazuje, která funkce hodin je zapnutá.

## 7.6 Nastavení funkce MINUTKA

1. Stiskněte .

Na displeji bliká  a „00“.

2. Pomocí  můžete přepínat mezi funkcemi. Nejprve nastavte sekundy, poté minuty a hodiny.



3. Použijte  nebo  k nastavení MINUTKY a  k potvrzení.

4. Stiskněte OK nebo se funkce MINUTKA po pěti sekundách spustí automaticky.

Po uplynutí nastavené doby zazní na dvě minuty zvukový signál a na displeji začne blikat „00:00“ a .

5. Zvukový signál vypnete stisknutím jakéhokoliv sensorového tlačítka.

## 7.7 MĚŘIČ ČASU

Měřič času vynulujete současným stisknutím  a , dokud se na displeji nezobrazí „00:00“ a měřič času nezačne znova počítat.

# 8. AUTOMATICKÉ PROGRAMY



### VAROVÁNÍ!

Viz kapitoly o bezpečnosti.

K dispozici je 9 automatických programů. Automatický program použijte, když

neznáte recept nebo nemáte zkušenosti s přípravou daného pokrmu. Na displeji se zobrazí výchozí doba přípravy u všech automatických programů.

## 8.1 Automatické programy

Číslo programu	Název programu
1	HOVĚZÍ PEČENĚ
2	VEPŘOVÁ PEČENĚ
3	CELÉ KUŘE
4	PIZZA
5	MUFFIN
6	SLANÝ LOTRINSKÝ KOLÁČ
7	BÍLÝ CHLÉB
8	ZAPEČENÉ BRAMBORY
9	LASAGNE

## 8.2 Online recepty



Recepty pro automatické programy určené pro tento spotřebič naleznete na našich webových stránkách. Odpovídající recepty naleznete pomocí výrobního čísla PNC, které je uvedeno na typovém štítku na předním rámu vnitřní části spotřebiče.

## 8.3 Automatické programy

1. Zapněte spotřebič.
2. Stiskněte .
- Na displeji se zobrazí číslo automatického programu (1 – 9).
3. K volbě automatického programu použijte  $\wedge$  nebo  $\vee$ .
4. Stiskněte OK nebo pět sekund počkejte, dokud se spotřebič sám nespustí.
5. Po uplynutí nastaveného času zazní na dvě minuty zvukový signál.  
Symbol  $\rightarrow|$  bliká.
6. Zvukový signál vypnete stisknutím jakéhokoliv sensorového tlačítka.

7. Vypněte spotřebič.

## 8.4 Automatické programy se zadáním váhy

Trouba vypočítá čas pečení podle zadané váhy masa.

1. Zapněte spotřebič.
2. Stiskněte .
3. Pomocí  $\wedge$  nebo  $\vee$  nastavte program se zadáním váhy. Na displeji se zobrazuje: doba pečení, symbol trvání  $\rightarrow|$  a přednastavená hmotnost a jednotka hmotnosti (kg, g).
4. Stiskněte OK nebo se nastavení automaticky uloží po pěti sekundách. Spotřebič se zapne.
5. Výchozí hmotnost můžete změnit pomocí  $\wedge$  nebo  $\vee$ . Stiskněte OK.
6. Po uplynutí nastaveného času zazní na dvě minuty zvukový signál.  $\rightarrow|$  bliká.
7. Zvukový signál vypnete stisknutím jakéhokoliv sensorového tlačítka.
8. Vypněte spotřebič.

# 9. POUŽITÍ PŘÍSLUŠENSTVÍ



**VAROVÁNÍ!**  
Viz kapitoly o bezpečnosti.

## 9.1 Vložení příslušenství

Tvarovaný rošt:

Rošt zasuněte mezi vodící lišty drážek roštů a ujistěte se, že nožičky směřují dolů.

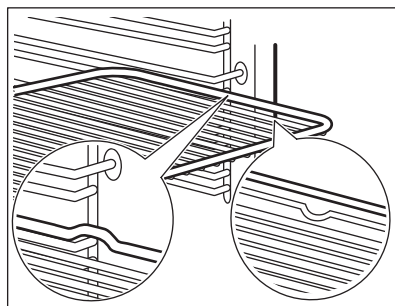

Hluboký pekáč / plech:

Hluboký pekáč / plech zasuněte mezi vodící lišty drážek roštů.

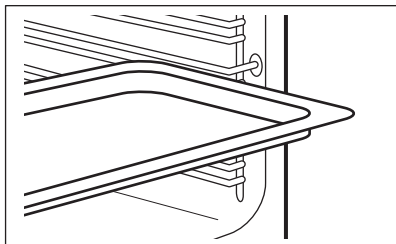

Společně vložení tvarovaného roštu a hlubokého pekáče / plechu:

Hluboký pekáč / plech zasuňte mezi drážky zvolené úrovně roštu a tvarovaný rošt v drážkách nad nimi a ujistěte se, že nožičky směřují dolů.

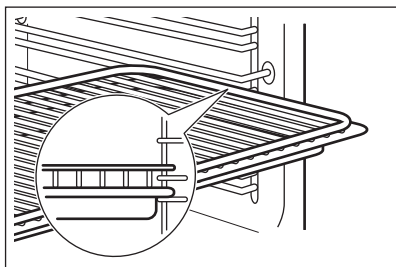

- i** Malé zářezy nahoře zajišťují vyšší bezpečnost. Tyto zářezy také fungují jako zařízení proti překlopení. Vysoký okraj kolem roštu slouží jako ochrana proti sklouznutí varných nádob z roštu.

## 9.2 Teleskopické výsuvy

- i** Instalační pokyny pro teleskopické výsuvy si uschovejte pro budoucí použití.

Teleskopické výsuvy usnadňují vkládání nebo vytahování roštů.



### POZOR!

Teleskopické výsuvy nemyjte v myčce nádobí. Teleskopické výsuvy ničím nemažte.

1. Pravou i levou teleskopickou výsuvu zcela vytáhněte.

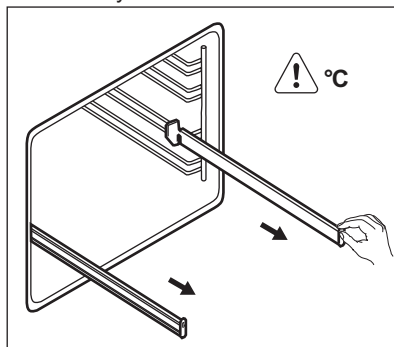

2. Na teleskopické výsuvy položte tvarovaný rošt a opatrně je zasuňte do spotřebiče.

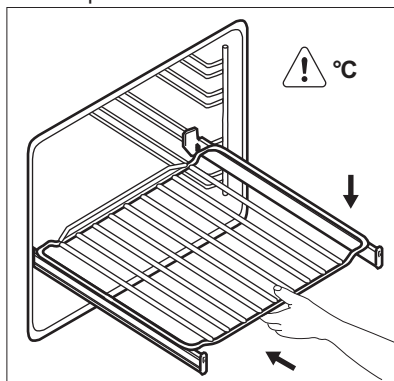

Před tím, než zavřete dvířka trouby, se ujistěte, že jste teleskopické výsuvy zcela zasunuli do spotřebiče.

# 10. DOPLŇKOVÉ FUNKCE

## 10.1 Použití funkce Oblíbené programy

Pomocí této funkce můžete uložit vaše oblíbené nastavení teploty a doby

přípravy určité funkce či programu trouby.

1. Nastavte teplotu a dobu pečení pro určitou funkci či program.

2. Stiskněte a na déle než tři sekundy podržte ☆. Zazní zvukový signál.
3. Vypněte spotřebič.

- Tuto funkci **zapnete** stisknutím ☆. Spotřebič spustí váš oblíbený program.

**i** Během spuštění funkce lze měnit dobu přípravy jídla a teplotu.

- Tuto funkci **vypnete** stisknutím ①. Spotřebič vypne váš oblíbený program.

## 10.2 Použití funkce dětské bezpečnostní pojistky

Funkce dětské bezpečnostní pojistky brání náhodnému použití spotřebiče.

1. Funkci zapnete vypnutím spotřebiče pomocí ①. Nenastavujte žádnou funkci trouby.
2. Na dvě sekundy současně stiskněte a podržte ② a √.

Zazní zvukový signál.

Na displeji se zobrazí SAFE.

K vypnutí funkce dětské bezpečnostní pojistky zopakujte krok 2.

## 10.3 Použití funkce Blokování tlačítek

Tuto funkci můžete zapnout, pouze když je spotřebič v provozu.

Funkce blokování tlačítek brání náhodné změně funkce trouby.

1. K zapnutí této funkce zapněte spotřebič.
2. Zapněte funkci trouby nebo zvolte nastavení.
3. Na dvě sekundy se současně dotkněte a podržte ② a √. Zazní zvukový signál. Na displeji se zobrazí Loc.

K vypnutí funkce blokování tlačítek zopakujte krok 3.

**i** Spotřebič lze při zapnutém blokování tlačítek vypnout. Když spotřebič vypnete, vypne se i funkce blokování tlačítek.

## 10.4 Použití nabídky nastavení

Nabídka nastavení vám umožňuje zapnout nebo vypnout funkce v hlavní nabídce. Na displeji se zobrazí SET a číslo nastavení.

	Popis	Hodnota
1	UKAZATEL ZBYTKOVÉHO TEPLA	ZAP/VYP
2	TÓNY TLAČÍTEK <sup>1)</sup>	KLIKNUTÍ / PÍPNUTÍ / VYP
3	TÓN ZÁVADY	ZAP/VYP
4	REŽIM DEMO	Aktivační kód: 2468
5	SERVISNÍ NABÍDKA	-
6	OBNOVIT TOVÁRNÍ NASTAVENÍ	ANO / NE

<sup>1)</sup> Není možné deaktivovat tón sensorového tlačítka Zap / Vyp.



1. Když je spotřebič zapnutý, stiskněte a na tři sekundy podržte . Na displeji se zobrazí SET1 a blikající „1“.
2. Pomocí  $\wedge$  nebo  $\vee$  zvolte nastavení.
3. Stiskněte OK.
4. Pomocí  $\wedge$  nebo  $\vee$  změňte hodnotu nastavení.
5. Stiskněte OK.

K opuštění nabídky nastavení stiskněte  nebo stiskněte a podržte .

## 10.5 Automatické vypnutí

Z bezpečnostních důvodů se spotřebič po určité době, kdy je spuštěna nějaká funkce trouby a vy nezměníte žádné nastavení, automaticky vypne.

Teplota (°C)	Čas vypnutí (h)
30 - 115	12,5
120 - 195	8,5
200 - 245	5,5
250 - maximum	1,5

Po automatickém vypnutí spotřebič zapnete stisknutím jakéhokoliv sensorového tlačítka.

-  Automatické vypnutí nefunguje s funkcemi: Osvětlení, Nízkoteplotní pečení, Trvání, Ukončení, Odložený start.

## 11. TIPY A RADY

-  **VAROVÁNÍ!**  
Viz kapitoly o bezpečnosti.

-  Teploty a časy pečení v tabulkách jsou pouze orientační. Závisí na receptu, kvalitě a množství použitých přísad.

## 10.6 Jas displeje

U jasu displeje existují dva režimy:

- Noční jas - když je spotřebič vypnutý, tak je mezi 22:00 a 06:00 jas displeje nižší.
- Denní jas:
  - když je spotřebič zapnutý.
  - pokud se během režimu nočního jasu dotknete jakéhokoliv sensorového tlačítka (kromě tlačítka ZAP/VYP), displej se na následujících 10 sekund přepne zpět do režimu denního jasu.
  - Pokud je spotřebič vypnutý a nastavíte funkci Minutka. Když se funkce Minutka dokončí, displej se přepne zpět do režimu nočního jasu.

## 10.7 Chladicí ventilátor

Když je spotřebič v provozu, chladicí ventilátor se automaticky zapne, aby udržoval povrch spotřebiče chladný. Jestliže spotřebič vypnete, bude chladicí ventilátor pokračovat v chlazení až do úplného ochlazení spotřebiče.

## 10.8 Bezpečnostní termostat

Nesprávná obsluha spotřebiče nebo vadné součásti mohou způsobit nebezpečné přehřátí. Aby se tomu zabránilo, je tato trouba vybavena bezpečnostním termostatem, který přeruší napájení. Po poklesu teploty se trouba opět automaticky zapne.

## 11.1 Všeobecné informace

- Spotřebič má pět úrovní roštů. Polohy roštů ve spotřebiči se počítají zdola.

-  **POZOR!**  
Velmi hluboký pekáč nekládejte na nejnižší polohu roštu.

- Tento spotřebič je vybaven speciálním systémem, který zajišťuje oběh vzduchu a stálou recyklaci páry.

Tento systém umožňuje pečení a vaření v páře, takže jídla jsou uvnitř měkká a na povrchu mají kůrčičku. Doba pečení a spotřeba energie jsou sníženy na minimum.

- Ve spotřebiči nebo na skleněných panelech dvířek se může srážet vlhkost. To je normální jev. Při otvírání dvířek spotřebiče během přípravy jídla vždy odstupte. Kondenzaci snížíte, když spotřebič vždy před přípravou jídla na 10 minut předehejete.
- Po každém použití spotřebiče setřete vlhkost.
- Při přípravě jídel na dno spotřebiče nestavte žádné předměty a žádnou část spotřebiče nezakrývejte hliníkovou fólií. Mohlo by to ovlivnit výsledky pečení a poškodit smalt.

## 11.2 Pečení moučníků

- Neotvírejte dvířka, dokud neuplynou 3/4 času nutného k pečení.
- Jestliže do trouby vložíte dva plechy na pečení, musí být mezi plechy jedna úroveň drážek volná.

## 11.5 Tabulka pro pečení

### Koláče

Jídlo	Horní/Dolní ohřev		Pravý horký vzduch		Čas (min)	Poznámky
	Teplota (°C)	Poloha roštu	Teplota (°C)	Poloha roštu		
Šlehané recepty	170	2	160	3 (2 a 4)	45 - 60	V koláčové formě
Křehké těsto	170	2	160	3 (2 a 4)	20 - 30	V koláčové formě
Tvarohový koláč s podmáslem	170	1	165	2	80 - 100	V koláčové formě o průměru 26 cm
Jablečný dort (jablečný koláč) <sup>1)</sup>	170	2	160	2 (vlevo a vpravo)	80 - 100	Ve dvou koláčových formách o průměru 20 cm na tvarovaném roštu

## 11.3 Pečení masa a ryb

- Při pečení velmi tučného jídla použijte hluboký pekáč / plech, aby se v troubě nevytvořily skvrny, které by již nemusely jít odstranit.
- Před podáváním nechte maso odpočívat asi 15 minut, a teprve potom ho krájejte, aby nevytekla šťáva.
- Do hlubokého pekáče / plechu nalijte trochu vody, aby se při pečení tolik nekouřilo. Kondenzaci kouře zabráníte dolitím vody pokaždé, když se odpaří.

## 11.4 Doby přípravy

Doba přípravy záleží na druhu potravin, jejich konzistenci a množství.

Nejprve sledujte průběh pečení a jeho výsledek. Postupně si najdete nejlepší nastavení (nastavení teploty, dobu pečení, apod.) pro nádobi, recepty a množství potravin, které s tímto spotřebičem používáte.

Jídlo	Horní/Dolní ohřev		Pravý horký vzduch		Čas (min)	Poznámky
	Teplota (°C)	Poloha roštu	Teplota (°C)	Poloha roštu		
Závin	175	3	150	2	60 - 80	Na plechu na pečení
Marmeládový dort	170	2	165	2 (vlevo a vpravo)	30 - 40	V koláčové formě o průměru 26 cm
Piškotový koláč	170	2	150	2	40 - 50	V koláčové formě o průměru 26 cm
Vánoční dort / bohatý ovocný dort <sup>1)</sup>	160	2	150	2	90 - 120	V koláčové formě o průměru 20 cm
Švestkový koláč <sup>1)</sup>	175	1	160	2	50 - 60	Ve formě na chleba
Malé koláčky - na jedné úrovni <sup>1)</sup>	170	3	150 - 160	3	20 - 30	Na plechu na pečení
Malé koláčky - na dvou úrovních <sup>1)</sup>	-	-	140 - 150	2 a 4	25 - 35	Na plechu na pečení
Malé koláčky - na třech úrovních <sup>1)</sup>	-	-	140 - 150	1, 3 a 5	30 - 45	Na plechu na pečení
Sušenky / proužky těsta - na jedné úrovni	140	3	140 - 150	3	25 - 45	Na plechu na pečení
Sušenky / proužky těsta - na dvou úrovních	-	-	140 - 150	2 a 4	35 - 40	Na plechu na pečení

Jídlo	Horní/Dolní ohřev		Pravý horký vzduch		Čas (min)	Poznámky
	Teplota (°C)	Poloha roštu	Teplota (°C)	Poloha roštu		
Sušenky / proužky těsta - na třech úrovních	-	-	140 - 150	1, 3 a 5	35 - 45	Na plechu na pečení
Pusinky - na jedné úrovni	120	3	120	3	80 - 100	Na plechu na pečení
Pusinky - na dvou úrovních <sup>1)</sup>	-	-	120	2 a 4	80 - 100	Na plechu na pečení
Žemle <sup>1)</sup>	190	3	190	3	12 - 20	Na plechu na pečení
Banánky - na jedné úrovni	190	3	170	3	25 - 35	Na plechu na pečení
Banánky - na dvou úrovních	-	-	170	2 a 4	35 - 45	Na plechu na pečení
Ploché koláče s náplní	180	2	170	2	45 - 70	V koláčové formě o průměru 20 cm
Bohatý ovocný koláč	160	1	150	2	110 - 120	V koláčové formě o průměru 24 cm
Piškotový dort <sup>1)</sup>	170	1	160	2 (vlevo a vpravo)	30 - 50	V koláčové formě o průměru 20 cm

<sup>1)</sup> Předehřejte troubu po dobu 10 minut.

### Chléb a pizza

Jídlo	Horní/Dolní ohřev		Pravý horký vzduch		Čas (min)	Poznámky
	Teplota (°C)	Poloha roštu	Teplota (°C)	Poloha roštu		
Bílý chléb <sup>1)</sup>	190	1	190	1	60 - 70	1 - 2 kusy, 500 g jeden kus

Jídlo	Horní/Dolní ohřev		Pravý horký vzduch		Čas (min)	Poznámky
	Teplota (°C)	Poloha roštu	Teplota (°C)	Poloha roštu		
Žitný chléb	190	1	180	1	30 - 45	Ve formě na chleba
Bagety/ kaiserky <sup>1)</sup>	190	2	180	2 (2 a 4)	25 - 40	6 - 8 rohlíčků na plechu na pečení
Pizza <sup>1)</sup>	230 - 250	1	230 - 250	1	10 - 20	Na plechu na pečení nebo v hlubokém pekáči / plechu
Čajové koláčky <sup>1)</sup>	200	3	190	3	10 - 20	Na plechu na pečení

<sup>1)</sup> Předehřejte troubu po dobu 10 minut.

### Koláče s náplní

Jídlo	Horní/Dolní ohřev		Pravý horký vzduch		Čas (min)	Poznámky
	Teplota (°C)	Poloha roštu	Teplota (°C)	Poloha roštu		
Těstovinový nákyp	200	2	180	2	40 - 50	Ve formě
Zeleninový nákyp	200	2	175	2	45 - 60	Ve formě
Lotrinský slaný koláč <sup>1)</sup>	180	1	180	1	50 - 60	Ve formě
Lasagne <sup>1)</sup>	180 - 190	2	180 - 190	2	25 - 40	Ve formě
Zapečené cannelloni <sup>1)</sup>	180 - 190	2	180 - 190	2	25 - 40	Ve formě

<sup>1)</sup> Předehřejte troubu po dobu 10 minut.

**Maso**

Jídlo	Horní/Dolní ohřev		Pravý horký vzduch		Čas (min)	Poznámky
	Teplota (°C)	Poloha roštu	Teplota (°C)	Poloha roštu		
Hovězí	200	2	190	2	50 - 70	Na tvarovaném roštu
Vepřové	180	2	180	2	90 - 120	Na tvarovaném roštu
Telecí	190	2	175	2	90 - 120	Na tvarovaném roštu
Anglický rostbíf, nepropečený	210	2	200	2	50 - 60	Na tvarovaném roštu
Anglický rostbíf, středně propečený	210	2	200	2	60 - 70	Na tvarovaném roštu
Anglický rostbíf, dobře propečený	210	2	200	2	70 - 75	Na tvarovaném roštu
Vepřové plecko	180	2	170	2	120 - 150	S kůží
Vepřové nožičky	180	2	160	2	100 - 120	2 kousky
Jehněčí	190	2	175	2	110 - 130	Kýta
Kuře	220	2	200	2	70 - 85	Celé
Krůta	180	2	160	2	210 - 240	Celá
Kachna	175	2	220	2	120 - 150	Celá
Husa	175	2	160	1	150 - 200	Celá
Králík	190	2	175	2	60 - 80	Naporcovaný
Zajíc	190	2	175	2	150 - 200	Naporcovaný
Bažant	190	2	175	2	90 - 120	Celý

## Ryby

Jídlo	Horní/Dolní ohřev		Pravý horký vzduch		Čas (min)	Poznámky
	Teplota (°C)	Poloha roštu	Teplota (°C)	Poloha roštu		
Pstruh / pražma	190	2	175	2	40 - 55	3 - 4 ryby
Tuňák / losos	190	2	175	2	35 - 60	4 - 6 filetů

## 11.6 Gril



Prázdnou troubu před přípravou jídel vždy na tři minuty předehejte.

Jídlo	Množství		Teplota (°C)	Čas (min)		Poloha roštu
	Ks	(g)		1. strana	2. strana	
Hovězí svíčková	4	800	max.	12 - 15	12 - 14	4
Hovězí biftek	4	600	max.	10 - 12	6 - 8	4
Klobásy	8	-	max.	12 - 15	10 - 12	4
Vepřové kotlety	4	600	max.	12 - 16	12 - 14	4
Kuře (roz-krojené na polovinu)	2	1000	max.	30 - 35	25 - 30	4
Kebaby	4	-	max.	10 - 15	10 - 12	4
Kuřecí prsa	4	400	max.	12 - 15	12 - 14	4
Hamburgery	6	600	max.	20 - 30	-	4
Rybí filé	4	400	max.	12 - 14	10 - 12	4
Toasty	4 - 6	-	max.	5 - 7	-	4
Topinky	4 - 6	-	max.	2 - 4	2 - 3	4

## 11.7 Turbo gril

### Hovězí

Jídlo	Množství	Teplota (°C)	Čas (min)	Poloha roštu
Rostbíf nebo hovězí filet, nepropečený <sup>1)</sup>	na cm tloušťky	190 - 200	5 - 6	1 nebo 2
Rostbíf nebo hovězí filet, středně propečený <sup>1)</sup>	na cm tloušťky	180 - 190	6 - 8	1 nebo 2
Hovězí pečeně nebo filet, dobře propečený <sup>1)</sup>	na cm tloušťky	170 - 180	8 - 10	1 nebo 2

<sup>1)</sup> Předehřejte troubu.

### Vepřové

Jídlo	Množství (kg)	Teplota (°C)	Čas (min)	Poloha roštu
Plec, krkovice, kýta v celku	1 - 1,5	160 - 180	90 - 120	1 nebo 2
Kotlety, žebírka	1 - 1,5	170 - 180	60 - 90	1 nebo 2
Sekaná	0,75 - 1	160 - 170	50 - 60	1 nebo 2
Vepřové koleno (předvařené)	0,75 - 1	150 - 170	90 - 120	1 nebo 2

### Telecí

Jídlo	Množství (kg)	Teplota (°C)	Čas (min)	Poloha roštu
Telecí pečeně	1	160 - 180	90 - 120	1 nebo 2
Telecí koleno	1,5 - 2	160 - 180	120 - 150	1 nebo 2

### Jehněčí

Jídlo	Množství (kg)	Teplota (°C)	Čas (min)	Poloha roštu
Jehněčí kýta, jehněčí pečeně	1 - 1,5	150 - 170	100 - 120	1 nebo 2
Jehněčí hřbet	1 - 1,5	160 - 180	40 - 60	1 nebo 2

### Drůbež

Jídlo	Množství (kg)	Teplota (°C)	Čas (min)	Poloha roštu
Kusy drůbeže	0,2 - 0,25 každý	200 - 220	30 - 50	1 nebo 2
Půlka kuřete	0,4 - 0,5 každá	190 - 210	35 - 50	1 nebo 2
Kuře, brojler	1 - 1,5	190 - 210	50 - 70	1 nebo 2



Jídlo	Množství (kg)	Teplota (°C)	Čas (min)	Poloha roštu
Kachna	1,5 - 2	180 - 200	80 - 100	1 nebo 2
Husa	3,5 - 5	160 - 180	120 - 180	1 nebo 2
Krůta	2,5 - 3,5	160 - 180	120 - 150	1 nebo 2
Krůta	4 - 6	140 - 160	150 - 240	1 nebo 2

### Ryby (dušené)

Jídlo	Množství (kg)	Teplota (°C)	Čas (min)	Poloha roštu
Celá ryba	1 - 1,5	210 - 220	40 - 60	1 nebo 2

## 11.8 Horký Vzduch S Párou



Během vaření otvírejte dvířka spotřebiče, pouze je-li to nezbytně nutné.

Jídlo	Teplota (°C)	Čas (min)	Poloha roštu
Zapečené těstoviny	190 - 200	45 - 55	2
Zapečené brambory	160 - 170	60 - 75	2
Moussaka	180 - 200	75 - 90	2
Lasagne	160 - 170	55 - 70	2
Zapečené Cannelloni	170 - 190	65 - 75	2
Chlebový pudink	150 - 160	75 - 90	2
Rýžový pudink	170 - 190	45 - 60	2
Jablečný dort	150 - 160	75 - 85	2
Bílý chléb	180 - 190	50 - 60	2

## 11.9 Nízkoteplotní pečení

Tuto funkci použijte k přípravě libových, měkkých kousků masa a ryb. Tato funkce není vhodná pro dušení masa nebo pro pečení tučného vepřového masa.

Během prvních 10 minut můžete nastavit teplotu trouby mezi 80 °C a 150 °C. Výchozí teplota je 90 °C. Poté, co nastavíte teplotu, trouba pokračuje v pečení při 80 °C. Tuto funkci nepoužívejte pro přípravu drůbeže.



Při použití této funkce vždy vařte bez pokličky nebo víka.

1. Na obou stranách maso osmahněte na pánvi na varné desce při velmi vysoké teplotě po dobu 1 - 2 minut.
2. Maso vložte spolu s horkým pekáčem do trouby na tvarovaný rošt.
3. Zvolte funkci Nízkoteplotní pečení.

Jídlo	Množství	Teplota (°C)	Čas (min)	Poloha roštu
Hovězí pečeně	1 000 - 1 500 g	120	120 - 150	1
Hovězí plátek	1 000 - 1 500 g	120	90 - 150	3
Telecí pečeně	1 000 - 1 500 g	120	120 - 150	1
Steaky	200 - 300 g	120	20 - 40	3

## 11.10 Rozmrazování

Jídlo	Množství (g)	Doba rozmrazování (min)	Další čas rozmrazování (min)	Poznámky
Kuře	1000	100 - 140	20 - 30	Kuře položte na obrácený talířek ve velkém talíři. V polovině doby obraťte.
Maso	1000	100 - 140	20 - 30	V polovině doby obraťte.
Maso	500	90 - 120	20 - 30	V polovině doby obraťte.
Pstruh	150	25 - 35	10 - 15	-
Jahody	300	30 - 40	10 - 20	-
Máslo	250	30 - 40	10 - 15	-
Smetana	2 x 200	80 - 100	10 - 15	Smetanu lze snadno ušlehat, i když jsou v ní ne zcela rozmražené kousky.
Zdobení dort	1400	60	60	-

## 11.11 Zavařování - Spodní ohřev

- Pro zavařování používejte pouze zavařovací sklenice, které jsou na trhu dostupné ve stejné velikosti.
- Sklenice se šroubovacím uzávěrem nebo bajonetovým uzávěrem nejsou vhodné.
- Pro tuto funkci používejte první polohu roštu odspodu.
- Na plech na pečení nedávejte více než šest litrových zavařovacích sklenic.
- Sklenice naplňte rovnoměrně a uzavřete je.
- Sklenice se nesmí navzájem dotýkat.
- Do plechu na pečení nalijte 1/2 litru vody, aby v troubě bylo dostatečné vlhko.
- Jakmile začne tekutina v prvních sklenicích perlit (u litrových sklenic asi za 35–60 minut), troubu vypněte nebo snižte teplotu na 100 °C (viz tabulka).

**Měkké ovoce**

Jídlo	Teplota (°C)	Doba zavařování do začátku perlení (min)	Další vaření při 100 °C (min)
Jahody / Borůvky / Maliny / Zralý angrešt	160 - 170	35 - 45	-

**Peckoviny**

Jídlo	Teplota (°C)	Doba zavařování do začátku perlení (min)	Další vaření při 100 °C (min)
Hrušky / Kdoule / Švestky	160 - 170	35 - 45	10 - 15

**Zelenina**

Jídlo	Teplota (°C)	Doba zavařování do začátku perlení (min)	Další vaření při 100 °C (min)
Mrkev <sup>1)</sup>	160 - 170	50 - 60	5 - 10
Okurky	160 - 170	50 - 60	-
Směšená nakládaná zelenina	160 - 170	50 - 60	5 - 10
Kedlubny / Hrášek / Chřest	160 - 170	50 - 60	15 - 20

<sup>1)</sup> Po vypnutí spotřebiče nechte stát v troubě.

**11.12 Sušení - Právý horký vzduch**

- Používejte plechy vyložené papírem odolným proti mastnotě nebo papírem na pečení.

- Lepších výsledků dosáhnete, když troubu v polovině doby sušení zastavíte, otevřete dvířka a necháte ji na jednu noc vychladnout před dokončením sušení.

**Zelenina**

Jídlo	Teplota (°C)	Čas (hod)	Poloha roštu	
			Jedna poloha	Dvě polohy
Fazole	60 - 70	6 - 8	3	1 / 4
Papriky	60 - 70	5 - 6	3	1 / 4
Zelenina do polévky	60 - 70	5 - 6	3	1 / 4
Houby	50 - 60	6 - 8	3	1 / 4
Byliny	40 - 50	2 - 3	3	1 / 4

**Ovoce**

Jídlo	Teplota (°C)	Čas (hod)	Poloha roštu	
			Jedna poloha	Dvě polohy
Švestky	60 - 70	8 - 10	3	1 / 4
Meručky	60 - 70	8 - 10	3	1 / 4
Jablečné plátky	60 - 70	6 - 8	3	1 / 4
Hrušky	60 - 70	6 - 9	3	1 / 4

## 12. ČIŠTĚNÍ A ÚDRŽBA

**VAROVÁNÍ!**

Viz kapitoly o bezpečnosti.

### 12.1 Poznámky k čištění

- Přední stranu spotřebiče otřete měkkým hadříkem namočeným v roztoku teplé vody a mycího prostředku.
- K čištění kovových ploch používejte speciální čisticí prostředek.
- Vnitřek spotřebiče čistěte po každém použití. Hromadění mastnoty či zbytků jídel může způsobit požár. Riziko je vyšší u grilovacího pekáče.
- Odolné nečistoty odstraňte pomocí speciálního prostředku k čištění trouby.
- Vyčistěte všechno příslušenství po každém použití a nechte jej vysušit. Použijte měkký hadr a vlažnou vodu s mycím prostředkem.
- Máte-li nepřilnavé příslušenství, nečistěte je agresivními čisticími prostředky, ostrými předměty, ani je nemyjte v myčce nádobí. Mohlo by dojít k poškození nepřilnavého povrchu.

### 12.2 Spotřebiče z nerezové oceli nebo hliníku



Dvířka trouby čistěte pouze vlhkým hadříkem nebo houbou. Osušte je měkkým hadříkem.

Nikdy nepoužívejte ocelové drátěnky, kyseliny nebo abrazivní (pískové) prostředky, protože by mohly poškodit povrch trouby. Ovládací panel vyčistěte se stejnou opatrností.

### 12.3 Čištění dveřního těsnění

- Těsnění dvířek pravidelně kontrolujte. Těsnění je umístěno kolem rámu dvířek trouby. Spotřebič nepoužívejte, je-li těsnění dvířek poškozeno. Kontaktujte autorizované servisní středisko.
- Při čištění těsnění dvířek trouby se řiďte všeobecnými informacemi ohledně čištění spotřebiče.

### 12.4 Vyjmutí drážek na rošty a vyjmutí katalytických panelů

Chcete-li troubu vyčistit, odstraňte drážky na rošty a vyjměte katalytické panely.



**POZOR!**

Při odstraňování drážek na rošty buďte opatrní. Katalytické panely nejsou připevněné ke stěnám trouby a mohou při odstranění drážek na rošty spadnout.

1. Odtáhněte přední část drážek na rošty od stěny trouby. Druhou rukou přitom podržte zadní drážky a katalytický panel, aby nespadly.

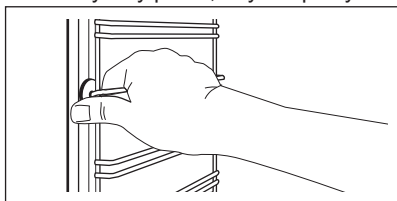

2. Odtáhněte zadní konec drážek na rošty od stěny trouby a vytáhněte je ven.

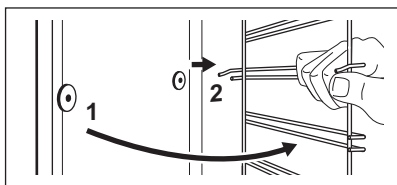

Drážky na rošty instalujte stejným postupem v opačném pořadí.



Zarážky na teleskopických výsuvách musí směřovat dopředu.

## 12.5 Katalytické čištění



**POZOR!**

Nečistěte katalytickou vrstvu spreji do trouby, abrazivními čisticími prostředky, mýdly či jinými čisticími prostředky. Došlo by k poškození katalytické vrstvy.



Skvrny nebo změna zbarvení katalytické vrstvy nemá vliv na její vlastnosti.



**VAROVÁNÍ!**

Když troubu čistíte při vysoké teplotě, nedovoďte dětem, aby se k ní přibližovali. Povrch trouby je velmi horký a hrozí nebezpečí popálenin.



Před spuštěním katalytického čištění vyjměte z trouby veškeré příslušenství.

Stěny s katalytickým povlakem mají samočisticí schopnost. Absorbují tuk, který se na stěnách usazuje při provozu spotřebiče.

Abyste proces samočištění podpořili, pravidelně prázdnou troubu zahřívejte.

1. Vyčistěte dno trouby pomocí vlažné vody a mycího prostředku a poté jej vysušte.
2. Nastavte funkci .
3. Nastavte teplotu trouby na 250 °C a nechte troubu jednu hodinu pracovat.
4. Jakmile spotřebič vychladne, vyčistěte jej pomocí měkké a vlhké houbičky.

## 12.6 Čištění dvířek trouby

Dvířka trouby jsou osazena třemi skleněnými panely. Dvířka trouby a vnitřní skleněné panely lze za účelem čištění demontovat.



Jestliže se pokusíte vytáhnout skleněné panely předtím, než odstraníte dvířka trouby, mohou se dvířka náhle zavřít.



**POZOR!**

Spotřebič bez skleněných panelů nepoužívejte.

1. Dvířka zcela otevřete a zaměřte se na dveřní závěs na pravé straně dvířek.
2. Zatlačte na zajišťovací prvek, dokud nezapadne zpátky.

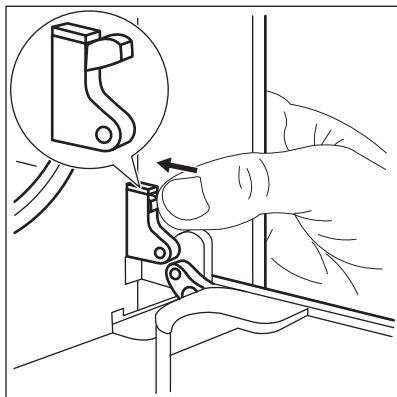

3. Jednou rukou držte zatlačený prvek. Pomocí šroubováku druhou rukou nadzdvihněte a otočte páčku pravého závěsu dvířek.

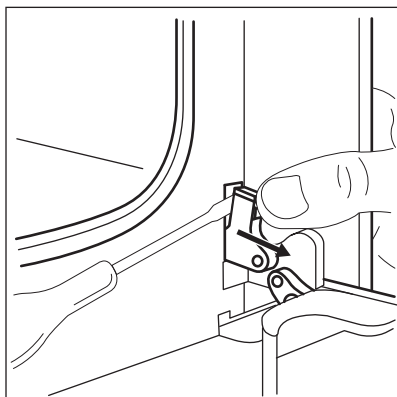

4. Zaměřte se na dveřní závěs na levé straně dvířek.

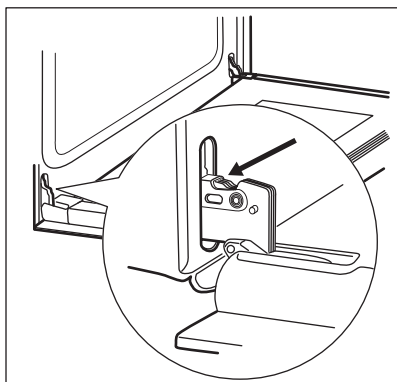

5. Zvedněte a otočte páčku na levém závěsu.

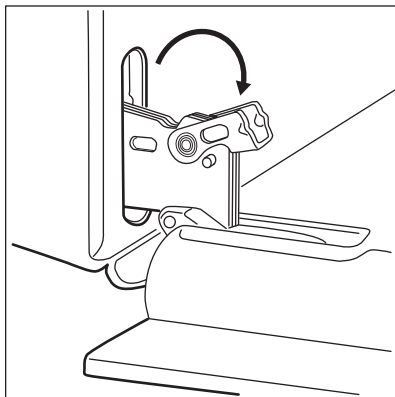

6. Přivězte dvířka trouby do první polohy otevření (do poloviny). Pak dvířka vytáhněte směrem dopředu z jejich umístění.

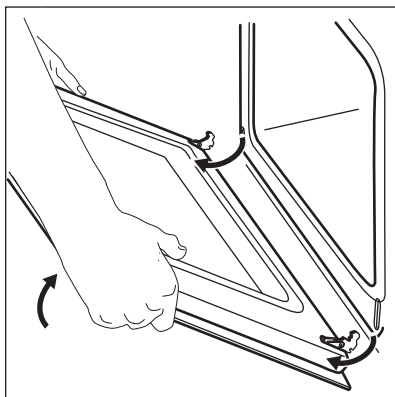

7. Dvířka položte na pevnou plochu na měkkou látku.  
8. Uchopte okrajovou lištu (B) na horní straně dvířek na obou stranách a zatlačením směrem dovnitř uvolněte svorku těsnění.

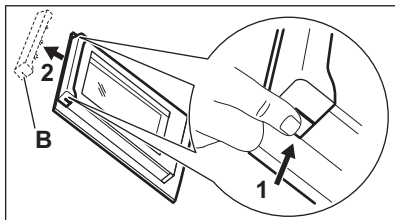

9. Vytáhněte okrajovou lištu dopředu a odstraňte ji.

10. Uchopte skleněné panely dvířek za horní okraj a opatrně je postupně vytáhněte ven. Začněte od vrchního panelu. Ujistěte se, že sklo zcela sklouzne z držáků.

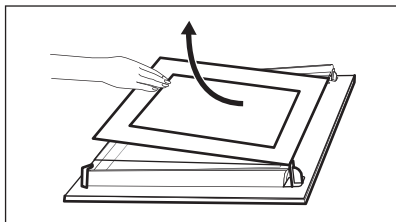

11. Skleněné panely omyjte vodou se saponátem. Skleněné panely pečlivě osušte.

Po vyčištění skleněné panely a dvířka trouby opět nasadte. Proveďte výše uvedené kroky v opačném pořadí.

Dávejte pozor, abyste skleněné panely (A a B) nasadili zpět ve správném pořadí. První panel (A) má ozdobný rám. Oblast potisku skla musí směřovat k vnitřní straně dvířek. Po instalaci se dále ujistěte, že povrch rámu skleněného panelu (A) není na potisku skla na dotek drsný.

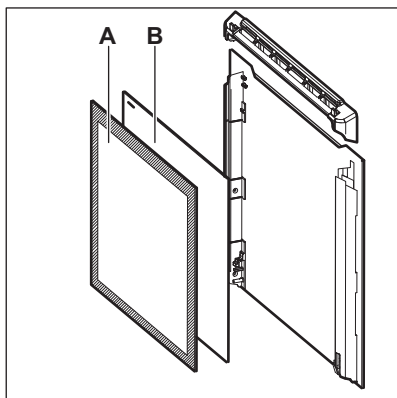

Ujistěte se, že jste prostřední skleněný panel usadili do správné polohy.

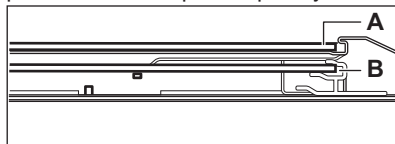

## 12.7 Výměna žárovky

Na dno vnitřku spotřebiče položte měkkou látku. Zabráníte tak poškození krytu žárovky a vnitřku trouby.



### VAROVÁNÍ!

Nebezpečí úrazu elektrickým proudem! Před výměnou žárovky vypněte pojistky. Žárovka trouby a její kryt mohou být horké.



### POZOR!

Halogenovou žárovku vždy držte v kusu látky, aby na jejím povrchu nedošlo ke připálení mastnoty.

1. Vypněte spotřebič.
2. Vytáhněte pojistky v pojistkové skřínce nebo vypněte jistič.

## Zadní žárovka

1. Skleněným krytem otočte proti směru hodinových ručiček a sejměte jej.
2. Skleněný kryt vyčistěte.
3. Žárovku vyměňte za vhodnou žárovku odolnou proti teplotě 300 °C.
4. Nasadte skleněný kryt.



## 13. ODBRAŇOVÁNÍ ZÁVAD



### VAROVÁNÍ!

Viz kapitoly o bezpečnosti.

## 13.1 Co dělat, když...

Problém	Možná příčina	Řešení
Troubu nelze zapnout ani používat.	Trouba není zapojená do elektrické sítě nebo je připojena nesprávně.	Zkontrolujte, zda je trouba správně zapojená do elektrické sítě (viz schéma zapojení, je-li k dispozici).
Trouba nehřeje.	Trouba je vypnutá.	Zapněte troubu.
Trouba nehřeje.	Hodiny nejsou nastavené.	Nastavte hodiny.
Trouba nehřeje.	Nejsou provedena nutná nastavení.	Zkontrolujte, zda jsou nastavení správná.
Trouba nehřeje.	Je zapnutá funkce Automatické vypnutí.	Viz „Automatické vypnutí“.
Trouba nehřeje.	Dětská bezpečnostní pojistka je zapnutá.	Viz „Použití dětské bezpečnostní pojistky“.
Trouba nehřeje.	Je spálená pojistka.	Zkontrolujte, zda příčinou závady není pojistka. Pokud se pojistka spaluje opakovaně, obraťte se na autorizovaného elektrikáře.
Osvětlení nefunguje.	Vadná žárovka.	Vyměňte žárovku.
Jestliže je spotřebič vypnutý, na displeji se nezobrazuje čas.	Displej je vypnutý.	Současným stisknutím  a  displej znovu zapnete.
Dokončení jídel trvá příliš dlouho nebo se jídla připraví příliš rychle.	Teplota je příliš vysoká nebo nízká.	Nastavte teplotu podle potřeby. Řiďte se pokyny v návodu k použití.
Na jídle a uvnitř trouby se usazuje pára a kondenzát.	Nechali jste jídlo v troubě příliš dlouho.	Po dokončení přípravy nechte jídla v troubě déle než 15–20 minut.
Na displeji se zobrazí „C3“.	Čisticí funkce nefunguje. Nezavřeli jste plně dvířka nebo je zámek dvířek vadný.	Zcela dvířka zavřete.
Na displeji se zobrazuje chybový kód, který není uvedený v tabulce.	Jedná se o závadu na elektroinstalaci.	<ul style="list-style-type: none"> <li>Troubu vypněte a znovu zapněte prostřednictvím domovní pojistky nebo ochranného spínače v pojistkové skříňce.</li> <li>Pokud se chybový kód na displeji zobrazí znovu, kontaktujte oddělení péče o zákazníky.</li> </ul>



Problém	Možná příčina	Řešení
Spotřebič je zapnutý, ale neheje. Ventilátor nefunguje. Na displeji se zobrazí "Demo".	Je zapnutý režim demo.	Viz „Používání nabídky nastavení“ v části „Doplňkové funkce“.

### 13.2 Servisní údaje

Pokud problém nemůžete vyřešit sami, obraťte se prosím na autorizované servisní středisko.

Potřebné údaje pro servisní středisko najdete na typovém štítku. Typový štítek

se nachází na předním rámu vnitřní části spotřebiče. Nesundávejte typový štítek z vnitřní části spotřebiče.

Doporučujeme, abyste si údaje napsali zde:	
Model (MOD.)	.....
Výrobní číslo (PNC)	.....
Sériové číslo (SN)	.....

## 14. INSTALACE

**VAROVÁNÍ!**  
Viz kapitoly o bezpečnosti.

### 14.1 Vestavba

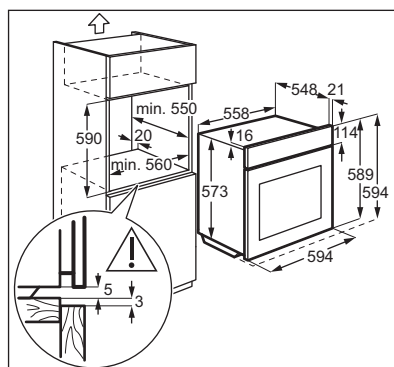
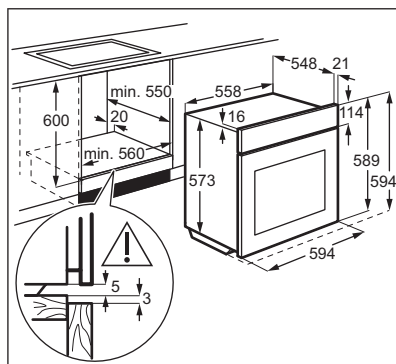

## 14.2 Připevnění spotřebiče ke skříňce

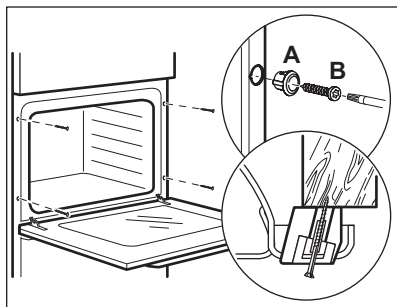

## 14.3 Elektrická instalace



Výrobce nenese odpovědnost za úrazy či škody způsobené nedodržением bezpečnostních pokynů uvedených v kapitolách o bezpečnosti.

Spotřebič se dodává se síťovou zástrčkou a napájecím kabelem.

## 14.4 Kabel

Typy kabelů vhodné pro instalaci nebo výměnu:

H07 RN-F, H05 RN-F, H05 RRF, H05 VV-F, H05 V2V2-F (T90), H05 BB-F

Průřez kabelu viz celkový příkon uvedený na typovém štítku. Můžete rovněž nahlédnout do tabulky:

Celkový výkon (W)	Průřez kabelu (mm <sup>2</sup> )
max. 1 380	3 x 0.75
max. 2 300	3 x 1
max. 3 680	3 x 1.5

Zemnicí vodič (žlutozelený) musí být přibližně o 2 cm delší než fázový a nulový vodič (modrý a hnědý).

# 15. ENERGETICKÁ ÚČINNOST

## 15.1 Produktový list a informace dle směrnice komise EU 65-66/2014

Název dodavatele	Electrolux
Označení modelu	EOA5750AOX
Index energetické účinnosti	81.2
Třída energetické účinnosti	A+
Spotřeba energie se standardním zatížením, konvenční režim	0.93 kWh/cyklus
Spotřeba energie se standardním zatížením, intenzivní horkovzdušný režim	0.69 kWh/cyklus
Počet pečicích prostorů	1
Tepelný zdroj	Elektrická energie
Objem	72 l
Typ trouby	Vestavná trouba
Hmotnost	34.2 kg

EN 60350-1 - Elektrické spotřebiče na vaření pro domácnost - část 1: Sporáky, trouby, parní trouby a grily - Metody měření funkce.

## 15.2 Úspora energie



Tento spotřebič je vybaven funkcemi, které vám pomohou ušetřit energii při každodenním vaření.

### Všeobecné rady

Ujistěte se, že při provozu spotřebiče jsou dvířka trouby správně zavřená, a během přípravy jídla je ponechte zavřená co nejvíce.

Pro účinnější úsporu energie používejte kovové nádoby.

Je-li to možné, nepředehřívejte troubu, než do ní vložíte jídlo.

Je-li doba pečení delší než 30 minut, snižte teplotu trouby na minimum 3 - 10 minut před koncem pečení (v závislosti na době pečení). Pečení nadále zajistí zbytkové teplo uvnitř trouby.

Zbytkové teplo můžete využít k ohřevu jiného jídla.

### Horkovzdušné pečení

Je-li to možné, pro úsporu energie používejte funkce s ventilátorem.

### Zbytkové teplo

Je-li v rámci některých funkcí trouby spuštěn program s volbou času Trvání

nebo Ukončení a doba pečení je delší než 30 minut, topné články se automaticky vypnou po uplynutí 90 % nastaveného času.

Ventilátor a osvětlení nadále pracují.

### Uchování teploty jídla

Chcete-li využít zbytkové teplo k uchování teploty pokrmu, zvolte nejnižší možné nastavení teploty. Na displeji se zobrazí ukazatel zbytkového tepla nebo zbytková teplota.

### Pečení s vypnutým osvětlením



Během pečení osvětlení vypnete a zapínáte ho pouze v případě potřeby.

### Horký vzduch s párou

Tato funkce slouží k úspoře energie při pečení. Při této funkci se teplota uvnitř trouby v průběhu pečení může lišit od teploty udávané na displeji a doba pečení se může lišit od doby pečení u jiných programech.

Pokud používáte funkci Horký vzduch s párou, osvětlení se automaticky vypne po 30 sekundách. Osvětlení můžete znovu zapnout, ale tím omezíte předpokládanou úsporu energie.

### Vypnutí displeje

V případě potřeby lze displej zcela vypnout. Současně stiskněte  a , dokud displej nezhasne. Tento krok zároveň vypne spotřebič.

## 16. POZNÁMKY K OCHRANĚ ŽIVOTNÍHO PROSTŘEDÍ

Recyklujte materiály označené

symbolem . Obaly vyhodte do příslušných odpadních kontejnerů k recyklaci. Pomáhejte chránit životní prostředí a lidské zdraví a recyklovat elektrické a elektronické spotřebiče

určené k likvidaci. Spotřebiče označené příslušným symbolem  nelikvidujte spolu s domovním odpadem. Spotřebič odevzdejte v místním sběrném dvoře nebo kontaktujte místní úřad.

[www.electrolux.com/shop](http://www.electrolux.com/shop)



867340329-A-382016

