

EN English

Operating instructions

DISHWASHER - Contents

Operating instructions, 1
Important Safety Instructions, 2-3
Assistance, 13
Product Data, 14
Installation, 17-18
Description of the appliance, 19
Refined salt and rinse aid, 20
Loading the racks, 21-22
Detergent and dishwasher use, 23
Wash cycles, 24
Special wash cycles and options, 25
Care and maintenance, 26
Troubleshooting, 27

PL Polski

Instrukcja obsługi

ZMYWARKA - Spis treści

Instrukcja obsługi, 1
Ważne Wskazówki Bezpieczeństwa, 3-4-5
Serwis Techniczny, 13
Karta produktu, 14
Instalacja, 28-29
Opis urządzenia, 30
Sól regeneracyjna i środek nabłyszczający, 31
Ładowanie koszy, 32-33
Środek myjący i obsługa zmywarki, 34
Programy, 35
Programy specjalne i opcje, 36
Konserwacja i obsługa, 37
Nieprawidłowe działanie i możliwe środki zaradcze, 38

CS Český

Návod k použití

MYČKA NÁDOBÍ - Obsah

Návod k použití, 1
Důležité Bezpečnostní Pokyny, 5-6-7
Servisní služba, 13
Informační list výrobku, 15
Instalace, 39-40
Popis zařízení, 41
Regenerační sůl a Leštidlo, 42
Plnění košů, 43-44
Mycí prostředek a použití myčky, 45
Programy, 46
Speciální programy a Volitelné funkce, 47
Údržba a péče, 48
Poruchy a způsob jejich odstranění, 49

RO Română

Instrucțiuni de folosire

MAȘINA DE SPĂLAT VASE - Sumar

Instrucțiuni de folosire, 1
Instrucțiuni de Siguranță Importante, 7-8
Asistență, 13
Fișa produsului, 15
Instalare, 50-51
Descrierea aparatului, 52
Sare de dedurizare și Agent de limpezire, 53
Încărcarea coșurilor, 54-55
Detergentul și folosirea mașinii de spălat vase, 56
Programe, 57
Programe speciale și Opțiuni, 58
Întreținere și curățire, 59
Anomalii și remedii, 60

HU Magyar

Használati útmutató

MOSOGATÓGÉP - Tartalom

Használati útmutató, 1
Fontos Biztonsági Figyelmeztetések, 8-9-10
Szerviz, 13
Termékismertető adatlap, 16
Üzembe helyezés, 61-62
Készülék-leírás, 63
Regeneráló só és öblítőszer 64
Berámolás a kosarakba, 65-66
Mosogatószer és a mosogatógép használata, 67
Programok, 68
Különleges programok és opciók, 69
Karbantartás és ápolás, 70
Rendellenességek és elhárításuk, 71

SK Slovensky

Návod na použitie

UMÝVAČKA RIADU - Obsah

Návod na použitie, 1
Dôležité Bezpečnostné Pokyny, 10-11-12
Servisná služba, 13
Opis výrobku, 16
Inštalácia, 72-73
Popis zariadenia, 74
Regeneračná soľ a Leštidlo, 75
Naplnite koše, 76-77
Umývací prostriedok a použitie umývačky, 78
Programy, 79
Špeciálne programy a Voliteľné funkcie, 80
Údržba a starostlivosť, 81
Poruchy a spôsob ich odstránenia, 82



LEGEND OF SYMBOLS/LEGENDA SYMBOLI/LEGENDA K SYMBOLŮM/LEGENDĂ SIMBOLURI/ JELMAGYARÁZAT/VYSVETLIVKY K SYMBOLOM

 Warning/Ostrzeżenie/Varování/Avertissement/Figyelmeztetés/Výstraha

 Grounding/Uziemienie/Uzemnění/Legare la pământ/Földelés/Uzemnenie

 Electrical Hazard/Ryzyko porażenia elektrycznego/Nebezpečí úrazu elektrickým proudem/Pericol de electrocutare/Áramütés veszélye/
Nebezpečnostvo zásahu elektrickým proudem

 Waste/Odpady/Odpad/Відходи/Deșeuri/Hulladék/Odpadový materiál

 Safeguarding the environment/Ochrona środowiska/Ochrana životního prostředí/Protecția mediului/Környezetvédelem/Ochrana životného prostredia

 Recycling/Recykling/Recyklace/Reciclare/Újrahasznosítás/Recykliacia

 Use gloves/Użycie rękawic/Používání rukavic/Folositi mănuși/ Viseljen kesztyűt/Používanie rukavíc.

EN IMPORTANT SAFETY INSTRUCTIONS

 Read the instructions carefully before using, as they include important information on safe installation, use and maintenance. Keep this instruction manual in a safe place for future reference. If the appliance is sold, given away or moved, make sure the manual is kept with the machine.

Remove the appliance from all packaging and make sure it was not damaged during transportation, if it was damaged contact the retailer and do not proceed any further with the installation process.

 **When using your dishwasher, follow the precautions listed below:**

- The appliance must be used to wash domestic crockery in accordance with the instructions in this manual.
- This appliance can be used by children aged from 8 years and above and persons with reduced physical, sensory or mental capabilities or lack of experience and knowledge if they have been given supervision or instruction concerning use of the appliance in a safe way and understand the hazards involved. Children shall not play with the appliance.
- Cleaning and user maintenance shall not be made by children without supervision.
- The appliance must not be installed outdoors, even in covered areas. It is extremely dangerous to leave the machine exposed to rain and storms.
- Do not store flammable materials in close proximity to the appliance.
- The water in the appliance is not potable.
- Do not use solvents inside the appliance: risk of explosion!
- The door should not be left in the open

position since this could present a tripping hazard.

- Do not rest objects on the open door or sit or stand on it since the appliance could trip forward.
- The open appliance door can only support the weight of the loaded rack when pulled out.
- The water supply tap must be shut off and the plug should be removed from the electrical socket at the end of every cycle and before cleaning the appliance for carrying out any maintenance work also disconnect in the event of any malfunction.
- Repairs and technical modifications must be carried out exclusively by a qualified technician.
- When unplugging the appliance always pull the plug from the mains socket. Do not pull on the cable.
-  • In order to avoid laceration hazard, usage of special gloves is needed during the assembling of the appliance.
- During use, the access to the rear wall should be limited in a sustainable manner such as approaching the device to the wall or furniture board.
- Keep packaging materials out of the reach of Children, packaging materials should not be used as a toy.
- Children must not be allowed to play with the appliance.
- Store the detergent, rinse aid and salt out of the reach of children.
- Appliance is dedicated only for household use.
- Appliance can not be operated until installation process is complete.

GROUNDING INSTRUCTIONS

- This appliance must be grounded. In the

event of a malfunction or breakdown, grounding will reduce the risk of an electric shock by providing a path of least resistance of electric current. This appliance is equipped with a cord having an equipment-grounding conductor and a grounding plug.

- The plug must be plugged into an appropriate outlet that is installed and grounded in accordance with all local codes and ordinances.
- Extension cord, adapters and conversion plugs must not be used to connect the appliance to the outlet.

 • Improper connection of the equipment-grounding conductor can result in the risk of an electric shock.

- Check with a qualified electrician or service representative if you are in doubt whether the appliance is properly grounded. Do not modify the plug provided with the appliance; If it does not fit the outlet. Have a proper outlet installed by a qualified electrician.

PROPER USE

- Access to disconnection of the appliance (main plug) shall be ensured after installation.

- When loading items to be washed:

1 - Locate sharp items so that they are not likely to damage the door seal;

2 - WARNING: Knives and other utensils with sharp points must be loaded in the cutlery basket with their points/blades down or placed in a horizontal position with the sharp end facing away from the front of the appliance.

- Use only detergent and rinse additives designed for an automatic dishwasher.

• **WARNING:** Some dishwasher detergents are strongly alkaline. They can be extremely dangerous if swallowed. Avoid contact with the skin and eyes and keep children away from the dishwasher when the door is open. Check that the detergent receptacle is empty after completion of the wash cycle.

 • If the supply cord is damaged, it must be replaced by the manufacturer or its service agent or a similarly qualified person in order to avoid a hazard.

- During installation, the power supply must not be excessively or dangerously bent or flattened. Do not tamper with controls.

 • To dispose of any packaging materials,

follow local legislation so that the packaging may be reused.



- Use the dishwasher only for its intended function.
- The appliance is to be connected to the water mains using new hose sets. The old hose-sets should not be reused.
- The maximum number of place settings is shown in the product sheet.



SAFEGUARDING THE ENVIRONMENT

- This appliance has been made of recyclable or re-usable material. Scrapping must be carried out in compliance with local waste disposal regulations. Before scrapping it, make sure to cut off the mains cord so that the appliance cannot be re-used.
- For more detailed information on handling and recycling of this product, contact your local authorities who deal with the separate collection of rubbish or the shop where you bought the appliance.

SCRAPPING OF PACKAGING

 • The packaging can be 100% recycled as confirmed by the recycling symbol . The various parts of the packaging must not be dispersed in the environment, but must be scrapped in line with local authority regulations.



• The European Directive 2012/19/EU relating to Waste Electrical and Electronic Equipment (WEEE) states that household appliances should not be disposed of using the normal solid urban waste cycle. Exhausted appliances should be collected separately in order to optimise the cost of reusing and recycling the materials inside the machine, while preventing potential damage to the atmosphere and public health. The crossed-out dustbin symbol shown on all products reminds the owners of their obligations regarding separated waste collection. For further information relating to the correct disposal of household appliances, owners may contact the relevant public authority or the local appliance dealer.

PL WAŻNE WSKAZÓWKI BEZPIECZEŃSTWA

 Przed użyciem urządzenia należy przeczytać uważnie instrukcję, ponieważ zawiera ona ważne informacje na temat bezpiecznej instalacji, użytkowania i konserwacji. Zachować

niniejszą instrukcję w bezpiecznym miejscu w celu przyszłej konsultacji. W przypadku sprzedaży, odstąpienia lub przeniesienia urządzenia należy się upewnić, że instrukcja została przekazana wraz z urządzeniem.

Ostrożnie usunąć wszystkie materiały opakowaniowe i upewnić się, że nie zostały one uszkodzone podczas transportu. W razie uszkodzenia, skontaktować się ze sprzedawcą i nie rozpoczynać czynności montażowych.

Podczas użycia zmywarki, stosować poniższe środki ostrożności:

- Stosować urządzenie do mycia naczyń zgodnie z instrukcjami zawartymi w instrukcji.
- Urządzenie może być używane przez dzieci powyżej 8 lat oraz osoby z ograniczonymi zdolnościami fizycznymi, zmysłowymi lub psychicznymi lub brakiem doświadczenia i wiedzy, jeśli osoby te są nadzorowane, uzyskały instrukcje na temat bezpiecznego użycia urządzenia i mają świadomość istniejącego zagrożenia. Nie zezwalać dzieciom na zabawę urządzeniem.
- Czyszczenie i konserwacja nie powinny być przeprowadzane przez dzieci bez nadzoru.
- Nie instalować urządzenia na zewnątrz, nawet w zadaszonym miejscu. Wystawienie urządzenia na działanie deszczu i burz jest bardzo niebezpieczne.
- Nie przechowywać łatwopalnych materiałów w pobliżu urządzenia.
- Woda w urządzeniu nie jest zdatna do picia.
- Nie używać rozpuszczalników wewnątrz urządzenia: ryzyko wybuchu!
- Nie pozostawiać drzwi w pozycji otwartej, ponieważ może to wywołać ryzyko uwięzienia.
- Nie stawiać przedmiotów na otwartych drzwiczkach; nie siadać, ani nie stawać na drzwiczkach, ponieważ może to doprowadzić do przechylenia urządzenia.
- Otwarte drzwiczki urządzenia mogą udźwignąć wyłącznie masę załadowanego kosza, gdy jest on wysunięty.
- Po zakończeniu każdego cyklu i przed rozpoczęciem czyszczenia w celu konserwacji, jak również w razie usterki podczas funkcjonowania należy odłączyć przyłącze wody i wyjąć wtyczkę z gniazda elektrycznego.
- Naprawy i zmiany techniczne muszą być wykonywane wyłącznie przez wykwalifikowanego technika.
- Podczas odłączania urządzenia należy zawsze ciągnąć za wtyczkę znajdującą się w gniazdku. Nie ciągnąć za kabel.



- W celu uniknięcia niebezpieczeństwa pocięcia, podczas montażu urządzenia należy stosować odpowiednie rękawice.
- Podczas użytkowania należy w odpowiedni sposób zabezpieczyć dostęp do tylnej ściany, dosuwając urządzenie do ściany lub płyty meblowej.
- Przechowywać materiał opakowaniowy poza zasięgiem dzieci, nie zezwalać na zabawę materiałem opakowaniowym.
- Nie zezwalać dzieciom na zabawę urządzeniem.
- Przechowywać środek myjący, dodatek do płukania i sól poza zasięgiem dzieci.
- Urządzenie jest przeznaczone wyłącznie do użytku domowego.
- Nie uruchamiać urządzenia przed zakończeniem procesu instalacji.

INSTRUKCJE W ZAKRESIE UZIEMIENIA

- Należy zapewnić uziemienie urządzenia. W razie niewłaściwego funkcjonowania lub zwarcia w obwodzie elektrycznym, uziemienie ogranicza ryzyko porażenia prądem przy użyciu przewodu odprowadzającego prąd elektryczny. Urządzenie jest wyposażone w kabel z przewodem uziemiającym i wtyczką uziemiającą.
- Należy umieścić wtyczkę w odpowiednim gnieździe, zainstalowanym i uziemionym zgodnie miejscowymi przepisami.
- Nie stosować przedłużaczy, przejściówek i rozgałęźników w celu podłączenia urządzenia do gniazda.



- Niewłaściwe podłączenie przewodu urządzenia - uziemienia może wywołać ryzyko porażenia prądem elektrycznym.
- W razie wątpliwości na temat uziemienia urządzenia należy się skontaktować z wykwalifikowanym elektrykiem lub przedstawicielem serwisu. Nie dokonywać modyfikacji wtyczki dostarczonej z urządzeniem, jeśli nie pasuje ona do gniazda. Należy się zwrócić do wykwalifikowanego elektryka w celu instalacji odpowiedniego gniazda.

WŁAŚCIWE UŻYCIE

- Podczas instalacji należy zapewnić dostęp do wyłącznika urządzenia (główny wyłącznik).
- Podczas wkładania naczyń do mycia:
 - 1 - Umieścić ostre przedmioty w taki sposób, by nie uszkodziły one uszczelki na drzwiczkach;
 - 2 - **OSTRZEŻENIE:** Noże i ostro zakończone przedmioty należy ładować do kosza na sztućce z końcówkami/ostrzami zwróconymi w dół lub układać je w pozycji poziomej z

ostro zakończonym końcem znajdującym się z dala od przedniej części urządzenia.

- Stosować wyłącznie środki myjące i dodatki do płukania przeznaczone do zmywarek automatycznych.
- **OSTRZEŻENIE:** Niektóre środki myjące do zmywarek są silnie alkaliczne. W przypadku połknięcia, mogą być one bardzo niebezpieczne. Unikać kontaktu ze skórą i oczami i nie zezwalać dzieciom na przebywanie w pobliżu zmywarki, gdy jest ona otwarta. Po zakończeniu każdego mycia należy sprawdzić, czy pojemnik na środek myjący jest pusty.

- ⚡ • W razie uszkodzenia przewodu zasilania, w celu uniknięcia zagrożenia, powinien on zostać wymieniony przez producenta, jego serwisanta lub inną osobę posiadającą odpowiednie kwalifikacje.
- Podczas instalacji, nie dopuścić do nadmiernego zagięcia lub spłaszczenia kabla zasilającego. Nie naruszać elementów sterujących.

- ♻️ • Należy postępować zgodnie z lokalnymi przepisami, dzięki czemu opakowania będą mogły być ponownie wykorzystane.
- Stosować zmywarkę wyłącznie zgodnie z zamierzonym przeznaczeniem.
- Należy podłączyć urządzenie do przyłączy wodociągowych przy użyciu kompletu węży. Nie należy ponownie używać starego kompletu węży.
- Maksymalna liczba miejsc na naczynia została przedstawiona na karcie produktu.

OCHRONA ŚRODOWISKA

- Niniejsze urządzenie zostało wykonane z materiału nadającego się do recyklingu i ponownego użycia. Złomowanie urządzenia powinno być przeprowadzone zgodnie z miejscowymi przepisami w zakresie składowania odpadów. Przed złomowaniem należy odciąć kabel zasilający, aby uniemożliwić ponowne użycie urządzenia.
- W celu uzyskania bardziej szczegółowych informacji na temat postępowania z produktem i recyklingu należy się skontaktować z miejscowymi władzami zajmującymi się selektywną zbiórką odpadów lub z punktem sprzedaży, w którym zostało zakupione urządzenie.

SKŁADOWANIE LUB OPAKOWANIE

- ♻️ • Opakowanie może być poddane recyklingowi w 100%, jak potwierdza symbol recyklingu. Nie należy wyrzucać do środowiska części opakowania, ale należy

je składować zgodnie z przepisami wydanymi przez miejscowe władze.

- ⚠️ • Dyrektywa europejska 2012/19/WE w sprawie zużytego sprzętu elektrycznego oraz elektronicznego (WEEE) przewiduje, że domowe urządzenia elektryczne nie mogą podlegać zwykłemu cyklowi utylizacji stałych odpadów miejskich. Zużyte urządzenia powinny być zebrane oddzielnie w celu optymalizacji kosztów ponownego wykorzystania i recyklingu surowców, z których zbudowane jest urządzenie, zapobiegając jednocześnie ryzyku zanieczyszczenia środowiska i zagrożenia życia publicznego. Symbol przekreślonego pojemnika na odpady oznaczony na wszystkich produktach przypomina właścicielowi o obowiązku w zakresie oddzielnej zbiórki odpadów. W celu uzyskania dodatkowych informacji na temat prawidłowego usuwania zużytego sprzętu domowego, użytkownicy mogą się zwrócić do właściwych służb miejskich lub do skupujących go sprzedawców.

CS DŮLEŽITÉ BEZPEČNOSTNÍ POKYNY

- ⚠️ Před používáním si pečlivě přečtěte pokyny, protože obsahují důležité informace o bezpečnosti instalace, používání a údržby. Tento návod k obsluze si dobře uschovejte pro budoucí potřebu. Pokud dojde k prodeji, odstranění či přemístění zařízení, musí být návod nadále součástí zařízení.

Vyjměte zařízení ze všech obalů a ověřte, že během přepravy nedošlo k jeho poškození. Pokud je zařízení poškozené, obraťte se na prodejce a nepokračujte v žádném dalším postupu instalace.

⚠️ Při používání myčky na nádobí dodržujte opatření uvedená níže:

- Zařízení musí být používáno k mytí domácího nádobí v souladu s pokyny v tomto návodu.
- Toto zařízení mohou používat děti ve věku od 8 let a osoby se sníženými fyzickými, smyslovými či mentálními schopnostmi nebo nedostatkem znalostí, pokud jsou pod dohledem nebo dostaly pokyny týkající se bezpečného používání zařízení a rozumí možným nebezpečím. Děti si se zařízením nesmí hrát.
- Čištění a uživatelskou údržbu nesmí provádět děti bez dohledu.
- Zařízení nesmí být instalováno venku, a to

ani v krytém prostoru. Vystavení zařízení dešti a větru je mimořádně nebezpečné.

- V těsné blízkosti zařízení neskladujte žádné hořlavé materiály.
- Voda v zařízení není pitná.
- Uvnitř zařízení nepoužívejte rozpouštědla: nebezpečí exploze!
- Dvířka zařízení nenechávejte otevřená, představovala by nebezpečí zakopnutí.
- Na otevřená dvířka neodkládejte žádné předměty, nesedejte a nestoupejte na ně, mohlo by dojít k převrácení zařízení.
- Otevřená dvířka zařízení unesou pouze hmotnost naplněného vysunutého koše.
- Po každém cyklu a před čištěním zařízení během údržby musí být kohoutek přívodu vody uzavřen a zástrčka odpojena od elektrické sítě, to platí i pro případ jakékoliv poruchy.
- Opravy a technické úpravy smí provádět výhradně kvalifikovaný technik.
- Při odpojování zařízení ze síťové zásuvky vždy tahejte za zástrčku. Netahejte za kabel.
-  Aby nedošlo k nebezpečí vzniku tržné rány, při sestavování zařízení je nutné používat speciální rukavice.
- Během používání musí být přístup k zadní stěně přijatelným způsobem omezen, například přisunutím zařízení ke stěně nebo desce nábytku.
- Obalový materiál uchovávejte mimo dosah dětí. Obalový materiál nesmí být používán na hraní.
- Děti si se zařízením nesmí hrát.
- Mycí prostředek, leštadlo a sůl uchovávejte mimo dosah dětí.
- Zařízení je určeno pouze pro použití v domácnosti.
- Zařízení nelze používat, dokud není dokončena instalace.

POKYNY K UZEMNĚNÍ

- Toto zařízení musí být uzemněno. V případě poruchy nebo havárie snižuje uzemnění nebezpečí úrazu elektrickým proudem, protože elektrickému proudu poskytuje cestu nejmenšího odporu. Toto zařízení disponuje kabelem s uzemňovacím vodičem zařízení a uzemňovací zástrčkou.
- Zástrčka musí být zapojena do vhodné zásuvky, která je instalována a uzemněna v souladu s místními směrnici a nařízeními.
- K připojení zařízení k zásuvce nesmí být použity žádné prodlužovací kabely, adaptéry ani redukce.



 Nesprávné zapojení uzemňovacího vodiče

zařízení může vést k nebezpečí úrazu elektrickým proudem.

- Pokud si nejste jistí, že je zařízení řádně uzemněno, obraťte se na kvalifikovaného elektrikáře nebo zástupce servisu. Pokud zástrčka dodaná se zařízením neodpovídá zásuvce, neupravujte zástrčku. Požádejte elektrikáře o instalaci odpovídající zásuvky.

SPRÁVNÉ POUŽÍVÁNÍ

- Po instalaci musí být zajištěn přístup k odpojení zařízení (připojení k síti).
- Při vkládání nádobí před mytím:
 - 1 – Umístěte ostré předměty tak, aby pokud možno nemohly poškodit těsnění dveří.
 - 2 – **VAROVÁNÍ:** Nože a další kuchyňské náčiní s ostrými hroty musí být umístěny v koši na příbory s hroty/čepeli směrem dolů nebo se musí nacházet ve vodorovné poloze s ostrým koncem směřujícím od přední strany zařízení.
- Používejte pouze mycí prostředek a leštidla určená pro automatické myčky nádobí.
- **VAROVÁNÍ:** Některé mycí prostředky pro myčky na nádobí jsou silně zásadité. Při požití mohou představovat velmi velké nebezpečí. Vyvarujte se styku s kůží a očima. Děti musí být mimo dosah myčky na nádobí, když jsou její dvířka otevřená. Po dokončení mycího cyklu ověřte, že je nádobka na mycí prostředek prázdná.

-  Pokud dojde k poškození napájecího kabelu, musí být vyměněn výrobcem nebo zástupcem servisu či podobnou kvalifikovanou osobou, aby bylo omezeno možné nebezpečí.
- Během instalace nesmí dojít k nadměrnému nebo nebezpečnému ohnutí či stlačení přívodního vedení. Nemanipulujte s ovládacími prvky.
-  Při likvidaci obalových materiálů postupujte dle místních zákonů, aby bylo možné obalové materiály opětovně použít.
- Myčku na nádobí používejte pouze k její zamýšlené funkci.
- Zařízení musí být připojeno k vodovodní síti pomocí nové sady hadic. Staré sady hadic znovu nepoužívejte.
- Maximální počet míst instalace je uveden v produktovém listu.

OCHRANA ŽIVOTNÍHO PROSTŘEDÍ

- Toto zařízení je vyrobeno z recyklovatelného a opětovně použitelného materiálu. Jeho likvidace musí být provedena v souladu s místními nařízeními pro likvidaci odpadů. Před likvidací nezapomeňte odříznout napájecí kabel, aby nebylo možné zařízení znovu použít.

- Podrobnější informace o manipulaci s tímto produktem a o jeho recyklaci získáte u místních orgánů, které mají na starost sběr tříděného odpadu, či obchodu, kde jste zařízení zakoupili.

LIKVIDACE OBALU

- Obal lze 100% recyklovat, což potvrzuje symbol recyklace . Jednotlivé části obalu musí být zlikvidovány v souladu s nařízeními místního orgánu.



- Evropská směrnice 2012/19/EU o odpadních elektrických a elektronických zařízeních (OEEZ) stanovuje, že domácí zařízení nesmí být likvidována prostřednictvím normálního cyklu pro likvidaci pevných městských odpadů. Použitá a nefunkční zařízení musí být sbírána samostatně tak, aby byly optimalizovány náklady na opětovné použití či recyklaci materiálů použitých uvnitř zařízení, a zároveň tak, aby nedošlo k ohrožení atmosféry a veřejného zdraví. Symbol přeškrtnuté popelnice uvedený na všech výrobcích upomíná majitele na jejich povinnosti ohledně třídění odpadů. Další informace ohledně správné likvidace domácích spotřebičů získají majitelé od odpovídajícího státního orgánu nebo místního prodejce zařízení.

RO

INSTRUCȚIUNI DE SIGURANȚĂ IMPORTANTE

 Cititi cu atenție instrucțiunile înainte de utilizare, întrucât acestea cuprind informații importante referitoare la instalarea, utilizarea și întreținerea produsului în condiții de siguranță. Păstrați acest manual de instrucțiuni într-un loc sigur pentru consultare ulterioară. În cazul în care aparatul este vândut, oferit cadou sau mutat, asigurați-vă că manualul este oferit împreună cu mașina de spălat vase.

Scoateți aparatul din ambalaj și asigurați-vă că acesta nu a fost deteriorat în timpul transportului. În cazul în care aparatul a fost deteriorat, contactați comerciantul și amânați pentru moment procesul de instalare.

 **Atunci când utilizați mașina de spălat, urmați măsurile de precauție descrise mai jos:**

- Aparatul trebuie utilizat pentru spălarea veselei de uz casnic, în conformitate cu instrucțiunile prezente în acest manual.
- Acest aparat poate fi utilizat de către copiii cu vârsta de peste 8 ani și de către persoanele cu deficiențe fizice, senzoriale sau psihice sau care sunt lipsite de experiență și nu dețin

cunoștințe de utilizare, dacă aceste persoane au fost supravegheate și instruite cu privire la utilizarea aparatului în condiții de siguranță și dacă înțeleg riscurile implicate. Nu permiteți copiilor să se joace cu aparatul.

- Operațiile de curățare și de întreținere nu vor fi efectuate de către copii fără supravegherea unui adult.
- Aparatul nu trebuie instalat în aer liber, nici chiar în zonele acoperite. Nu expuneți mașina la intemperii și furtuni, acest lucru fiind extrem de periculos.
- Nu depozitați materiale inflamabile în apropierea aparatului.
- Apa prezentă în aparat nu este potabilă.
- Nu turnați solvenți în interiorul aparatului: există pericol de explozie!
- Nu lăsați ușa în poziția deschisă, întrucât există pericolul să vă împiedicați.
- Nu rezemați obiecte pe ușa deschisă și nu vă sprijiniți sau nu vă așezați pe aceasta, întrucât există pericolul ca aparatul să se răstoarne.
- Ușa aparatului poate susține doar greutatea raftului încărcat cu vase atunci când acesta este retras.
- La finalul fiecărui ciclu de spălare și înainte să curățați aparatul în vederea efectuării lucrărilor de întreținere, închideți robinetul de alimentare cu apă și scoateți ștecherul din priza electrică. De asemenea, deconectați aparatul de la rețeaua electrică în cazul oricărei defecțiuni.
- Reparațiile și modificările tehnice trebuie efectuate exclusiv de către un tehnician calificat.
- Atunci când deconectați aparatul, scoateți întotdeauna ștecherul din priza electrică. Nu trageți de cablu.
-  Pentru a evita zgârieturile, folosiți mănuși speciale atunci când asamblați aparatul.
- În timpul utilizării, aveți grijă să limitați accesul la masca din spatele aparatului, apropiind dispozitivul de un perete sau de marginea mobilierului.
- Nu lăsați materialele de ambalare la îndemâna copiilor, întrucât acestea nu trebuie folosite ca o jucărie.
- Nu permiteți copiilor să se joace cu aparatul.
- Nu lăsați detergentul, agentul de clătire și sarea la îndemâna copiilor.
- Aparatul este conceput doar pentru uz casnic.
- Aparatul nu trebuie utilizat decât după finalizarea etapei de instalare.

INSTRUCȚIUNI PRIVIND LEGAREA LA PĂMÂNT

- Acest aparat trebuie să fie legat la pământ. În cazul unei defecțiuni sau avarii, legarea la pământ va reduce pericolul de electrocutare

prin furnizarea unei căi de rezistență minimă a curentului electric. Acest aparat este dotat cu un cablu care prezintă un conductor de legare la pământ a echipamentului și un ștecher cu legare la pământ.

- Ștecherul trebuie introdus într-o priză adecvată, legată la pământ și care a fost montată în conformitate cu reglementările locale.
- Nu folosiți prelungitoare, adaptoare și mufe de conversie pentru a conecta aparatul la priză.

 • Conectarea necorespunzătoare a conductorului de legare la pământ a echipamentului poate avea provoca un pericol de electrocutare.

- Dacă aveți îndoieli că aparatul nu este legat la pământ în mod corespunzător, consultați un electrician calificat sau un reprezentant service. Nu aduceți modificări ștecherului furnizat împreună cu aparatul dacă acesta nu se potrivește cu modelul prizei. Montați o priză adecvată folosind serviciile unui electrician calificat.

UTILIZAREA CORESPUNZĂTOARE

- După instalare, asigurați-vă că puteți deconecta aparatul cu ușurință (ștecher principal).
- Atunci când introduceți obiecte pentru a fi spălate:

1 - Identificați obiectele ascuțite pentru ca acestea să nu deterioreze garnitura ușii;

2 - **AVERTISMENT:** Cuțitele și alte ustensile cu vârf ascuțit trebuie introduse în coșul pentru tacâmuri cu vârf/lamele îndreptate în jos sau așezate în poziție orizontală cu capătul ascuțit la distanță de partea frontală a aparatului.

- Folosiți numai detergenți și aditivi de clătire pentru mașina automată de spălat vase.

- **AVERTISMENT:** Anumiți detergenți pentru mașina de spălat vase conțin substanțe foarte alcaline. Acestea pot fi extrem de periculoase dacă sunt ingerate. Evitați contactul cu pielea și ochii și nu lăsați copiii în apropierea mașinii de spălat atunci când ușa este deschisă. După finalizarea ciclului de spălare, verificați dacă recipientul pentru detergent este gol.

 • În cazul în care cablul de alimentare este deteriorat, acesta trebuie înlocuit de către producător, agentul de service al acestuia sau o altă persoană calificată pentru evitarea oricărui pericol.

- În timpul instalării, sursa de alimentare cu energie electrică nu trebuie să fie în doi și să fie utilizată excesiv. Nu umblați la comenzi.

 • Pentru a elimina materialele de ambalare, respectați legislația locală privind reutilizarea

ambalajelor.

- Utilizați mașina de spălat doar pentru scopul pentru care a fost concepută.
- Aparatul trebuie conectat la rețeaua de apă folosind furtunuri noi. Nu refolosiți furtunurile vechi.
- Numărul maxim de tacâmuri este indicat în fișa produsului.



PROTECȚIA MEDIULUI

- Acest aparat este fabricat din materiale reciclabile sau refolosibile. Eliminarea trebuie efectuată în conformitate cu reglementările locale privind eliminarea deșeurilor. Înainte să eliminați aparatul, tăiați cablul de alimentare pentru a vă asigura că aparatul nu va fi refolosit.
- Pentru informații detaliate referitoare la reciclarea acestui produs, contactați autoritățile locale responsabile de colectarea separată a deșeurilor sau magazinul de la care ați achiziționat aparatul.



ELIMINAREA AMBALAJULUI

- Ambalajul poate fi reciclat în procent de 100 %, fapt confirmat prin simbolul de reciclare. Nu împrăștiati în mediul înconjurător diferitele părți ale ambalajului, ci eliminați-le în conformitate cu reglementările autorităților locale.



- Directiva europeană 2012/19/UE privind deșeurile de echipamente electrice și electronice (DEEE) prevede că aparatele electrocasnice nu trebuie eliminate folosind ciclul de colectare a deșeurilor normale și solide din mediul urban. Aparatele scoase din uz trebuie colectate separat cu scopul de a optimiza costurile de reutilizare și reciclare a materialelor din interiorul mașinii, împiedicând în același timp degradarea mediului și a sănătății cetățenilor. Simbolul pubelei cu roți barată cu două linii în forma de X prezintă pe toate produsele reamintește proprietarilor de obligațiile care le revin în ceea ce privește colectarea separată a deșeurilor. Pentru informații suplimentare referitoare la eliminarea corectă a aparatelor electrocasnice, proprietarii acestora pot contacta autoritățile publice în cauză sau reprezentantul local al firmei fabricante.

HU FONTOS BIZTONSÁGI FIGYELMEZTETÉSEK

 Használat előtt figyelmesen olvassa végig a kézikönyvet, mivel az fontos információkat tartalmaz a biztonságos beszerelésről,

használatról és karbantartásról. Tartsa ezt a kezelési útmutatót biztonságos helyen, később még szüksége lehet rá. Ha a készüléket eladja, elajándékozza vagy áthelyezi, gondoskodjon róla, hogy a kézikönyv mellékelve legyen a géphez.

Távolítsa el a készülék csomagolását, és ellenőrizze, hogy szállításkor nem sérült-e meg. Sérülés esetén keresse fel az értékesítőt, és ne folytassa a beszerelést.

A mosogatógép használatakor tartsa be a következőket:

- A berendezés háztartási edények mosogatására használható a kézikönyvben leírtak alapján.
- A berendezést 8 évesnél idősebb gyermekek, fizikai, szenzoros vagy mentális fogyatékkal élők, valamint a kellő tapasztalattal és ismeretekkel nem rendelkező személyek csak felügyelet mellett használhatják, vagy azt követően, hogy megfelelő útmutatást kaptak a berendezés biztonságos használatával kapcsolatban, és megértették a fennálló veszélyeket. Ne hagyja, hogy gyermekek a készülékkel játsszanak.
- A tisztítást és a saját kezűleg elvégezhető karbantartást nem végezhetik felügyelet nélküli gyermekek.
- A berendezés nem alkalmas kültéri használatra, még fedett területen sem. Fokozottan veszélyes, ha a gépet eső vagy vihar éri.
- Ne tároljon gyúlékony anyagokat a berendezés közvetlen közelében.
- A berendezésben lévő víz nem ivóvíz.
- Ne használjon oldószereket a készülékben: robbanásveszély!
- Ne hagyja nyitva az ajtót, mert botlásveszélyes.
- Ne helyezzen semmit, ne üljön, vagy álljon a nyitott ajtóra, mert a készülék előrebillenhet.
- A készülék kinyitott ajtaja csak a kihúzott tálca súlyát bírja el.
- A vízellátás csapját el kell zárni, és az elektromos csatlakozót ki kell húzni minden ciklust követően, illetve a készülék tisztítása, karbantartása előtt, illetve a készülék üzemzavara esetén.
- Javításokat és műszaki átalakításokat kizárólag képzett szerelő végezhet.
- A készülék áramtalanításakor mindig a dugót húzza ki a konnektorból. Ne húzza a vezetékét.
-  A sérülések elkerülése érdekében a készülék beszerelésekor viseljen speciális kesztyűt.
- Használat közben folyamatosan biztosítani kell, hogy a hátfalhoz ne lehessen hozzáférni,

például tolja a berendezést a falhoz vagy a bútorlaphoz.

- A csomagolóanyagokat tartsa gyermekektől távol, a csomagolóanyag nem játékszer.
- Ne hagyja, hogy gyermekek a készülékkel játsszanak.
- A mosószert, öblítőszeret és sókat tartsa gyermekektől távol.
- A berendezés kizárólag háztartási használatra alkalmas.
- A berendezés nem használható, amíg a beszerelés nem készült el.

FÖLDELÉS

- A készüléket földelni kell. Üzemzavar vagy meghibásodás esetén a földelés csökkenti az áramütés veszélyét, mivel ez a legalacsonyabb ellenállású út az áram számára. A berendezés földelt vezetékkel és elektromos csatlakozódugóval van ellátva.
- A csatlakozódugót olyan fali csatlakozóhoz kell csatlakoztatni, amely a helyi előírásoknak és jogszabályoknak megfelelően van beépítve és földelve.
- Tilos hosszabbító kábelek, adapterek és átalakító dugók használata a készülék elektromos csatlakoztatásához.
-  A berendezés földelő csatlakozójának nem megfelelő csatlakoztatása áramütéshez vezethet.
- Kétségek esetén képzett villanszerelővel vagy szerviz képviselővel ellenőriztesse, hogy a készülék megfelelően van-e földelve. Ne alakítsa át a berendezéshez mellékelt csatlakozódugót, ha nem illeszkedik az elektromos fali csatlakozóhoz. Képzett villanszerelővel szereltesse fel megfelelő fali csatlakozót.

RENDELTESSZERŰ HASZNÁLAT

- Biztosítani kell, hogy a berendezést a beszerelést követően is áramtalanítani lehessen (elérhető legyen az elektromos csatlakozó).
- Az elmosogatni kívánt edények behelyezésekor:
 - 1** - Az éles tárgyakat úgy helyezze el, hogy ne okozhassák az ajtó tömítésének sérülését;
 - 2** - **FIGYELMEZTETÉS!** A késeket és más hegyes evőeszközöket hegyükkel/élükkel lefelé az evőeszköz kosárba kell helyezni, vagy vízszintes helyzetben kell behelyezni úgy, hogy az éles oldaluk ne a készülék eleje felé nézzen.
- Csak mosogatógéphez tervezett mosószert és öblítő adalékokat használjon.
- **FIGYELMEZTETÉS!** Bizonyos mosogatógéphez kapható mosószerek erősen

lúgosak. Ezek lenyelése fokozottan veszélyes. Ne hagyja, hogy a bőrére vagy a szemébe kerüljön, és tartsa a gyermekeket távol, ha a mosogatógép ajtaja nyitva van. A mosási ciklus befejezését követően ellenőrizze, hogy a mosószer tartó kiürült-e.

 Ha az elektromos vezeték sérült, a gyártóval vagy márkaszervizzel, vagy egy hasonlóan képzett szerelővel cseréltesse ki, hogy elkerülje a veszélyeket.

• Beszerelés közben ne hajtsa meg vagy préselje össze túlságosan vagy veszélyesen az elektromos vezetékét. Ne szerelje szét a vezérlést.

 • A csomagolóanyagok ártalmatlanításakor a helyi jogszabályoknak megfelelően járjon el, hogy biztosítva legyen a csomagolóanyagok újrahasznosítása.

• A mosogatógépet csak rendeltetési céljának megfelelően használja.

• A berendezés vízellátását új tömlőkkel kell biztosítani. Ne használjon újra régi tömlőket.

• A beszerelések maximális számát a termék adatlapja tartalmazza.

KÖRNYEZETVÉDELEM

• A berendezést újrahasznosítható vagy újrafelhasználható anyagokból gyártották. Ártalmatlanításakor a helyi hulladékkezelési előírásoknak megfelelően kell eljárni. Ártalmatlanítás előtt vágja le a hálózati kábelt, hogy a készüléket ne lehessen újra üzembe helyezni.

• A termék kezelésével és újrahasznosításával kapcsolatos további információkért keresse fel a helyi szelektív hulladékgyűjtéssel foglalkozó hatóságot, vagy az üzletet, ahol a készüléket vásárolta.

A CSOMAGOLÁS ÁRTALMATLANÍTÁSA

 • A csomagolás 100%-ban újrahasznosítható, amit az újrahasznosítás szimbólum is jelez. A csomagolás bizonyos részeit tilos a környezetbe engedni, a helyi jogszabályoknak megfelelően kell ártalmatlanítani.

 • A hulladékká vált elektromos és elektronikus eszközökről szóló 2012/19/EU európai irányelv (WEEE) előírja, hogy a háztartási gépeket tilos a kommunális hulladékkal együtt kezelni. Az elhasználtott készülékeket külön kell összegyűjteni, hogy optimalizálható lehessen a gépben lévő anyagok újrafelhasználási és újrahasznosítási költsége, és megelőzzék az esetleges egészségügyi kockázatot vagy a légkör

károsodását. A termékeken található áthúzott szemetes szimbólum emlékezteti a felhasználót a szelektív hulladékgyűjtési kötelezettségeiről. A háztartási gépek megfelelő ártalmatlanításával kapcsolatban fordulhat a megfelelő helyi hatósághoz, vagy a helyi kereskedőhöz.

SK DÔLEŽITÉ BEZPEČNOSTNÉ POKYNY

 Pred začatím používania produktu si dôkladne prečítajte pokyny. Obsahujú dôležité informácie týkajúce sa bezpečnej inštalácie, prevádzky a údržby. Tento návod na použitie uložte na bezpečné miesto pre prípad, že by ste doň potrebovali znova nahliadnuť. V prípade predaja, darovania alebo premiestnenia spotrebiča dbajte na to, aby druhá strana spolu so spotrebičom dostala aj návod.

Spotrebič vyberte z obalu a uistite sa, či počas prepravy nedošlo k poškodeniu. Ak je spotrebič poškodený, kontaktujte predajcu a nepokračujte v inštalácii.

Počas používania umývačky riadu dodržiavajte nasledujúce opatrenia:

- Spotrebič je určený na umývanie domáceho riadu. Pri používaní sa riadte pokynmi uvedenými v tomto návode.
- Tento spotrebič môžu používať deti vo veku 8 rokov a staršie a osoby so zníženými fyzickými, zmyslovými či mentálnymi schopnosťami alebo nedostatkom skúseností a znalostí, ak sú pod dozorom alebo boli poučené o bezpečnom používaní spotrebiča a chápu riziká, ktoré sú s tým spojené. Deti sa so spotrebičom nesmú hrať.
- Čistenie a údržbu zo strany používateľa nesmú vykonávať deti bez dozoru.
- Spotrebič nie je dovolené inštalovať v exteriéroch, a to dokonca ani na miestach, ktoré sú kryté. Vystavenie zariadenia dažďu a búrkam je mimoriadne nebezpečné.
- V blízkosti spotrebiča neskladujte horľavé materiály.
- Voda v spotrebiči nie je pitná.
- V spotrebiči nepoužívajte rozpúšťadlá: hrozí nebezpečenstvo výbuchu!
- Dvierka nenechávajte v otvorenej polohe, pretože by mohlo dôjsť k zakopnutiu.
- Na otvorené dvierka nekladte žiadne predmety, nesadajte si na ne a nestúpajte na ne, pretože môže dôjsť k prevrhnutiu spotrebiča dopredu.
- Otvorené dvierka spotrebiča unesú iba hmotnosť naloženého zásobníka, keď je vytiahnutý von.

- Po každom cykle umývania a pred začatím čistenia spotrebiča z dôvodu prípravy na vykonávanie údržby, ako aj v prípade výskytu poruchy, zatvorte prívod vody do spotrebiča a zástrčku vyťahnite z elektrickej zásuvky.
- Vykonávanie opráv a technických úprav smú zabezpečovať výlučne kvalifikovaní technici.
- Pri odpájaní spotrebiča od elektrickej zásuvky vždy uchopte zástrčku. Neťahajte za kábel.



- V záujme prevencie nebezpečenstva vzniku tržných rán treba počas montáže spotrebiča používať špeciálne rukavice.
- Počas používania je potrebné vhodným spôsobom zamedziť prístupu k zadnej strane spotrebiča, napríklad umiestnením zariadenia blízko k stene alebo nábytku.
- Obalové materiály držte mimo dosahu detí. Obalové materiály nie sú určené na hranie.
- Nedovoľte deťom hrať sa so spotrebičom.
- Saponát, namáčací prostriedok a soľ skladujte mimo dosahu detí.
- Spotrebič je určený výlučne na použitie v domácnosti.
- Spotrebič nemožno používať, kým nie je dokončený proces inštalácie.

POKYNY TÝKAJÚCE SA UZEMNENIA

- Tento spotrebič musí byť uzemnený. Uzemnenie znižuje riziko zásahu elektrickým prúdom v prípade poruchy alebo nehody, keďže umožňuje viesť elektrický prúd cestou najmenšieho odporu. Tento spotrebič je vybavený elektrickým káblom s uzemňovacím vodičom zariadenia a uzemňovacou zástrčkou.
- Zástrčku je potrebné zapojiť do vhodnej elektrickej zásuvky, ktorá je nainštalovaná a uzemnená v súlade so všetkými miestnymi zákonmi a nariadeniami.
- Na pripojenie spotrebiča k elektrickej zásuvke nepoužívajte predlžovacie káble, adaptéry a adaptérové zástrčky.



- Nesprávne pripojenie uzemňovacieho vodiča zariadenia môže viesť k riziku zásahu elektrickým prúdom.
- Ak máte pochybnosti o tom, či je spotrebič správne uzemnený, poraďte sa s kvalifikovaným elektrikárom alebo zástupcom servisnej služby. Ak zástrčka spotrebiča nie je kompatibilná s elektrickou zásuvkou, neupravujte ju. Oslovte kvalifikovaného elektrikára a nechajte si nainštalovať vhodnú elektrickú zásuvku.

SPRÁVNE POUŽITIE

- Dbajte na to, aby bol po inštalácii zabezpečený prístup k napájaniu spotrebiča (hlavná

zástrčka).

- Keď nakladáte predmety, ktoré chcete umyť:
 - 1 – ostré predmety uložte tak, aby nepoškodili tesnenie dvierok;

- 2 – **VÝSTRAHA:** Nože a iné príslušenstvá s ostrými hrotmi musia byť uložené v košíku na príbory tak, aby ich hroty alebo čepele smerovali nadol, alebo ich možno umiestniť do vodorovnej polohy tak, aby ostrý koniec smeroval preč od prednej strany spotrebiča.

- Používajte výlučne saponáty a namáčacie prísady určené na použitie v automatických umývačkách riadu.

- **VÝSTRAHA:** Niektoré saponáty určené na použitie v umývačkách riadu sú silne zásadité. V prípade požitia môžu byť mimoriadne nebezpečné. Zabráňte kontaktu s pokožkou a očami a keď sú dvierka umývačky riadu otvorené, dbajte na to, aby sa do blízkosti umývačky nedostali deti. Po dokončení cyklu umývania skontrolujte, či je priečinok na saponát prázdny.



- Ak je napájací kábel poškodený, je potrebné zabezpečiť výmenu u výrobcu, jeho servisného zástupcu alebo osoby s podobnou kvalifikáciou, aby nedošlo k vzniku nebezpečnej situácie.

- Počas inštalácie nesmiete napájací kábel nadmerne alebo nebezpečne ohýbať alebo splošťovať. Nehrajte sa s ovládacími prvkami.



- Pri likvidácii obalových materiálov sa riadte miestnou legislatívou, aby bolo možné obalové materiály znova použiť.

- Umývačku riadu používajte iba na určený účel.
- Spotrebič pripojte k vodovodu pomocou súpravy nových hadíc. Staré súpravy hadíc neodporúčame používať opakovane.
- Maximálny počet súprav riadu je uvedený v brožúre s informáciami o produkte.



OCHRANA ŽIVOTNÉHO PROSTREDIA

- Tento spotrebič je vyrobený z recyklovateľného alebo opätovne použiteľného materiálu. Zošrotovanie musí prebehnúť v súlade s miestnymi nariadeniami týkajúcimi sa likvidácie odpadu. Pred zošrotovaním nezabudnite odrezať napájací kábel, aby nebolo možné spotrebič znova použiť.
- Podrobnejšie informácie týkajúce sa manipulácie s týmto produktom a jeho recyklácie vám poskytnú miestne úrady zodpovedné za triedený zber odpadu alebo pracovníci obchodu, v ktorom ste spotrebič kúpili.

LIKVIDÁCIA OBALOVÉHO MATERIÁLU

 • Obal je vyrobený zo 100 % recyklovateľného materiálu a je označený recyklačným symbolom. Jednotlivé časti obalového materiálu nie je dovolené ponechávať voľne pohodené v prírode. Ich likvidácia musí prebehnúť v súlade s nariadeniami miestnych úradov.

 • Smernica Európskeho parlamentu a Rady 2012/19/EÚ o odpade z elektrických a elektronických zariadení (OEZZ) stanovuje, že domáce spotrebiče sa nemajú likvidovať s bežným tuhým komunálnym odpadom. Vyrazené spotrebiče by sa mali zberať osobitne s cieľom optimalizovať náklady na opätovné využitie a recykláciu materiálov, ktoré sa nachádzajú v zariadeniach, a zároveň zabrániť potenciálnemu poškodeniu životného prostredia a verejného zdravia. Preškrtnutý symbol smetného koša, ktorý sa nachádza na všetkých produktoch, pripomína majiteľom ich záväzky v súvislosti s triedeným zberom odpadov. Ďalšie informácie týkajúce sa správnej likvidácie domácich spotrebičov poskytnú majiteľom príslušné verejné úrady alebo predajcovia spotrebičov.

EN Assistance

Before contacting Assistance:

- Check whether the problem can be resolved using the Troubleshooting guide (*see Troubleshooting*).
- Restart the programme to check whether the problem has ceased to exist.
- If the problem persists, contact the Authorised Technical Assistance Service.

 **Never use the services of unauthorised technicians.**

Please have the following information to hand:

- The type of malfunction.
- The appliance model (Mod.).
- The serial number (S/N).

This information can be found on the appliance data plate (*see Description of the appliance*).

PL Serwis Techniczny

Przed zwróceniem się do Serwisu Technicznego:

- Sprawdzić, czy problemu nie można rozwiązać samodzielnie (*patrz Nieprawidłowości w działaniu i sposoby ich usuwania*).
- Ponownie uruchomić program, aby przekonać się, czy usterka nie ustąpiła.
- W przeciwnym wypadku skontaktować się z autoryzowanym Serwisem Technicznym.

 **Zwracać się wyłącznie do autoryzowanych techników.**

Podać:

- rodzaj nieprawidłowości;
- model urządzenia (Mod.);
- numer seryjny (S/N).

Informacje te znajdują się na tabliczce znamionowej umieszczonej na urządzeniu (*patrz Opis urządzenia*).

CS Servisní služba

Před přivoláním servisní služby:

- Zkontrolujte, zda nejste schopni poruchu odstranit sami (viz Poruchy a způsob jejich odstranění).
- Znovu uveďte do chodu mycí program s cílem ověřit, zda byla porucha odstraněna.
- V případě negativního výsledku se obraťte na Autorizovanou servisní službu.

 **Nikdy se neobracejte s žádostí o pomoc na neautorizované techniky.**

Při hlášení poruchy uveďte:

- druh poruchy;
- model zařízení (Mod.);
- výrobní číslo (S/N).

Tyto informace jsou uvedeny na štítku s jmenovitými údaji, umístěném na zařízení. (viz Popis zařízení).

RO Asistență

Înainte de a contacta serviciul de Asistență:

- Verificați dacă puteți remedia singuri anomalia (vezi Anomalii și Remediere).
- Reporniți programul, pentru a controla dacă inconvenientul a fost eliminat.
- În cazul în care inconvenientul nu a fost eliminat, contactați Serviciul Autorizat de Asistență Tehnică.

 **Nu apelați niciodată la personal tehnic neautorizat.**

Comunicați:

- tipul defecțiunii;
- modelul mașinii (Mod.);
- numărul de serie (S/N).

Aceste informații se găsesc pe plăcuța cu caracteristici, montată pe aparat (*vezi Descrierea mașinii*).

HU Szerviz

Mielőtt a szervizhez fordul:

- Győződjön meg arról, hogy a rendellenességet nem tudja maga elhárítani (lásd Rendellenességek és elhárításuk)!
- Ellenőrizze a hiba elhárításának sikerességét a program újraindításával!
- Amennyiben nem sikerült elhárítani, forduljon a hivatalos szakszervizhez!

 **Soha ne forduljon nem hivatalos szerelőhöz!**

Közölje:

- a rendellenesség jellegét;
- a készülék modelljét (Mod.);
- a gyártási számot (S/N)!

Ezen információkat a készüléken elhelyezett adattáblán találhatja (lásd Készülék-leírás).

SK Servisná služba

Skôr ako sa obrátite na Servisnú službu:

- Skontrolujte, či nie ste schopní poruchu odstrániť sami (*viď Poruchy a spôsob ich odstránenia*).
- Opätovne uveďte do chodu umývací program, s cieľom overiť, či bola porucha odstránená.
- V prípade negatívneho výsledku sa obraťte na Servisnú službu alebo na autorizovaného technika;

 **Nikdy sa neobracajte so žiadosťou o pomoc na neautorizovaných technikov.**

Pri hlášení poruchy uveďte:

- druh poruchy;
- model zariadenia (Mod.);
- výrobné číslo (S/N).

Tieto informácie sú uvedené na štítku s technickými údajmi, umiestnenom na zariadení. (*viď Popis zariadenia*).

EN Product Data (product fiche)

Product Fiche	
Brand	WHIRLPOOL
Model	ADG 522
Rated capacity in standard place settings (1)	10
Energy efficiency class on a scale from A+++ (low consumption) to D (high consumption)	A++
Energy consumption per year in kWh (2)	211
Energy consumption of the standard cleaning cycle in kWh	0.74
Power consumption of the off-mode in W	0.5
Power consumption of the left-on mode in W	5.0
Water consumption per year in litres (3)	2520
Drying efficacy class on a scale from G (low efficacy) to A (high efficacy)	A
Programme time for standard cleaning cycle in minutes	180
The duration of the left-on mode in minutes	12
Noise in dB(A) Re 1pW	43
Built-in model	Yes
NOTES	
1) The information on the label and fiche relates to the standard cleaning cycle, this programme is suitable to clean normally soiled tableware and it is the most efficient programme in terms of combined energy and water consumption. The standard cleaning cycle corresponds to the Eco cycle.	
2) Based on 280 standard cleaning cycles using cold water fill and the consumption of the low power modes. Actual energy consumption depends on how the appliance is used.	
3) Based on 280 standard cleaning cycles. Actual water consumption depends on how the appliance is used.	

PL Karta produktu

Karta produktu	
Marka	WHIRLPOOL
Nazwa modelu	ADG 522
Pojemność znamionowa, wyrażona liczbą standardowych kompletów naczyń (1)	10
Klasa efektywności energetycznej, skala od A+++ (niskie zużycie) do D (wysokie zużycie)	A++
Zużycie energii w kWh rocznie (2)	211
Zużycie energii w standardowym cyklu zmywania w kWh	0.74
Zużycie energii w trybie wyłączenia W	0.5
Zużycie energii w trybie czuwania W	5.0
Roczne zużycie wody w litrach rocznie (3)	2520
Klasa efektywności suszenia, skala od G (minimalna efektywność) do A (maksymalna efektywność)	A
Czas programu dla standardowego cyklu zmywania w minutach	180
Czas trwania trybu czuwania w minutach	12
Poziom emitowanego hałasu w dB(A) re1 pW	43
Model do zabudowy	Tak
Uwagi	
1) Informacja, że cykl jest odpowiedni do zmywania normalnie zabrudzonych zastaw stołowych oraz że jest najbardziej efektywnym programem pod względem łącznego zużycia energii i wody dla tego rodzaju zastawy stołowej; Standardowy cykl zmywania odpowiada cyklowi Eco.	
2) Na podstawie 280 standardowych cykli zmywania, przy użyciu zimnej wody, oraz w trybie niskiego zużycia energii. Rzeczywiste zużycie energii zależy od sposobu użycia urządzenia.	
3) Na podstawie 280 standardowych cykli zmywania. Rzeczywiste zużycie energii zależy od sposobu użycia urządzenia.	

CS Informační list výrobku

Informační list výrobku	
Značka	WHIRLPOOL
Model	ADG 522
Kapacita počtu standardních sad nádobí (1)	10
Třída energetické účinnosti na stupnici A+++ (nejnižší spotřeba) až D (vysoká spotřeba)	A++
Roční spotřeba energie v kWh (2)	211
Spotřeba energie standardního mycího cyklu v kWh	0.74
Spotřeba energie ve vypnutém stavu ve W	0.5
Spotřeba energie v režimu ponechání v zapnutém stavu ve W	5.0
Roční spotřeba vody v litrech za rok (3)	2520
Třída účinnosti sušení na stupnici od G (minimální účinnost) až po A (maximální účinnost)	A
Délka programu při standardním mycím cyklu v minutách	180
Délka režimu ponechání v zapnutém stavu v minutách	12
Emise hluku v dB(A) re 1 pW	43
Vestavný spotřebič	Ano
<p>1) Informace uvedené na štítku a v informačním listu se vztahují na standardní mycí cyklus. Tento program je vhodný pro mytí běžně znečištěného nádobí. Jedná se o neúčinnější program z hlediska kombinované spotřeby energie a vody. Standardní mycí cyklus koresponduje s cyklem Eco.</p> <p>2) Na základě 280 standardních mycích cyklů při použití studené vody a spotřeby v režimu nízké spotřeby energie. Skutečná spotřeba energie závisí na tom, jak je spotřebič používán.</p> <p>3) Na základě 280 standardních mycích cyklů. Skutečná spotřeba vody závisí na tom, jak je spotřebič používán.</p>	

RO Fișa produsului

Fișa produsului	
Marca	WHIRLPOOL
Identificator model furnizor	ADG 522
Capacitate nominală în număr de setări standard (1)	10
Clasa de eficiență energetică pe o scară de la A+++ (consum redus) la D (consum ridicat)	A++
Consumul de energie anual exprimat în kWh (2)	211
Consumul de energie la programul de spălare standard exprimat în kWh	0.74
Consumul de energie în modul off (oprit) exprimat în W	0.5
Consumul de energie în modul left-on (rămas în funcțiune) exprimat în W	5.0
Consumul de apă anual exprimat în litri (3)	2520
Clasa de eficiență la centrifugare pe o scară de la G (eficiență minimă) la A (eficiență maximă)	A
Durata programului de spălare rufe standard exprimată în minute.	180
Durata modului left-on (rămas în funcțiune) exprimată în minute	12
Nivelul de zgomot exprimat în dB(A) re 1 pW	43
Model încorporat	Da
<p>1) Informațiile de pe etichetă și din fișa produsului fac referire la ciclul de spălare standard, acest program este adecvat pentru spălarea veselei cu grad de murdărie normal și este programul cel mai eficient din punct de vedere al consumului combinat de energie și apă. Ciclul de spălare standard corespunde ciclului Eco.</p> <p>2) Pe baza programelor cu 280 de cicluri de spălare standard cu apă rece și și a consumului modurilor cu consum redus. Consumul real de energie va depinde de modul în care este utilizat aparatul.</p> <p>3) Pe baza programelor cu 280 de cicluri de spălare. Consumul real de apă va depinde de modul în care este utilizat aparatul.</p>	

HU Termékismertető adatlap

Termékismertető adatlap	
Márka	WHIRLPOOL
Típusazonosító	ADG 522
Előírt kapacitás szabványos terítékben kifejezve. (1)	10
Energiahatékonysági osztály A+++ (alacsony fogyasztás) osztálytól G (magas fogyasztás) osztályig.	A++
Éves energiafogyasztás kWh/év-ben kifejezve. (2)	211
A szabványos tisztítási ciklus energiafogyasztása kWh-ban.	0.74
Energiafogyasztás kikapcsolt üzemmódban W-ban.	0.5
Energiafogyasztás bekapcsolva hagyott üzemmódban W-ban.	5.0
Éves vízfogyasztás liter/évben kifejezve. (3)	2520
Száríthatékonysági osztály G osztálytól (alacsony hatékonyság) A osztályig (magas hatékonyság).	A
Programidő normál tisztítási ciklus esetén percben kifejezve.	180
A bekapcsolva hagyott üzemmód időtartama.	12
Zajkibocsátás dB(A)-ben kifejezve 1 pW hangteljesítményre vonatkoztatva.	43
Beépíthető modell.	Igen
Megjegyzés:	
1) A címkén és az adatlapon található tájékoztatás a normál tisztítási ciklusra vonatkozik, amely program átlagosan szennyezett konyhai edények tisztítására alkalmas, valamint az energia- és a vízfogyasztás együttes figyelembevételére esetén ez a leghatékonyabb program. A normál tisztítási ciklus megfelel az Eco ciklusnak.	
2) 280 hideg víztöltésű, normál tisztítási cikluson és az alacsony villamosenergia-fogyasztású üzemmódokon alapul. A tényleges energiafogyasztás a készülék üzemeltetési módjától függ.	
3) 280 normál tisztítási cikluson alapul. A tényleges vízfogyasztás a készülék üzemeltetési módjától függ.	

SK Opis výrobku

Opis výrobku	
Značka	WHIRLPOOL
Model	ADG 522
Kapacita počtu štandardných súprav riadu (1)	10
Trieda energetickej účinnosti na stupnici A+++ (najnižšia spotreba) až D (vysoká spotreba)	A++
Ročná spotreba energie v kWh (2)	211
Spotreba energie štandardného umývacieho cyklu v kWh	0.74
Spotreba energie vo vypnutom stave vo W	0.5
Spotreba energie v režime ponechania v zapnutom stave vo W	5.0
Ročná spotreba vody v litroch za rok (3)	2520
Trieda účinnosti sušenia na stupnici od G (minimálna účinnosť) až po A (maximálna účinnosť)	A
Dĺžka programu pri štandardnom umývacom cykle v minútach	180
Dĺžka režimu ponechania v zapnutom stave v minútach	12
Emisa hluku v dB(A) re 1 pW	43
Vstavaný spotrebič	Áno
1) Informácie uvedené na štítku a v informačnom liste sa vzťahujú na štandardný umývací cyklus. Tento program je vhodný na umývanie bežne znečisteného riadu. Jedná sa o najúčinnjší program z hľadiska kombinovanej spotreby energie a vody. Štandardný umývací cyklus korešponduje s cyklom Eco.	
2) Na základe 280 štandardných umývacích cyklov pri použití studenej vody a spotreby v režime nízkej spotreby energie. Skutočná spotreba energie závisí na tom, ako je spotrebič používaný.	
3) Na základe 280 štandardných umývacích cyklov. Skutočná spotreba vody závisí na tom, ako je spotrebič používaný.	

⚠ If the appliance must be moved at any time, keep it in an upright position; if absolutely necessary, it may be tilted onto its back.

Connecting the water supply

⚠ Adaptation of the water supply for installation should only be performed by a qualified technician.

The water inlet and outlet hoses may be positioned towards the right or the left in order to achieve the best possible installation.

Make sure the dishwasher does not bend or squash the hoses.

Connecting the water inlet hose

- To a 3/4" gas cold or hot water connection point (max. 60°C).
- Run the water until it is perfectly clear.
- Screw the inlet hose tightly into position and turn off the tap.

⚠ If the inlet hose is not long enough, contact a specialist store or an authorised technician (*see Assistance*).

⚠ The water pressure must be within the values indicated in the Technical Data table - otherwise the dishwasher may be function properly.

⚠ Make sure the hose is not bent or compressed.

Connecting the water outlet hose

Connect the outlet hose to a drain duct with a minimum diameter of 2 cm. (A)

The outlet hose connection must be at a height ranging from 40 to 80 cm from the floor or surface where the dishwasher rests.

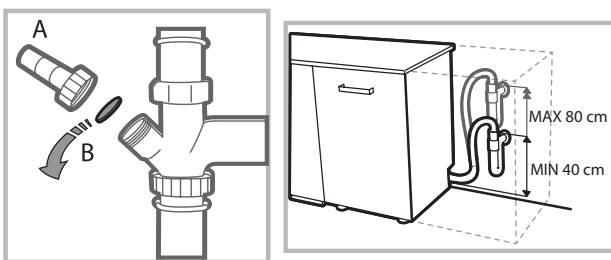

Before connecting the water outlet hose to the sink drain, remove the plastic plug (B).

Anti-flooding protection

To ensure floods do not occur, the dishwasher:

- is provided with a special system which blocks the water supply in the event of anomalies or leaks from inside the appliance. Some models are also equipped with the supplementary safety device **New Acqua Stop**, which guarantees anti-flooding protection even in the event of a supply hose rupture.



WARNING: HAZARDOUS VOLTAGE!

Under no circumstances should the water inlet hose be cut as it contains live electrical parts.

Electrical connection

Before inserting the plug into the electrical socket, make sure that:

- The socket is **earthed**  and complies with current regulations;
- the socket can withstand the maximum load of the appliance as shown on the data plate located on the inside of the door (*see chapter Description of the appliance*);
- The power supply voltage falls within the values indicated on the data plate on the inside of the door.
- The socket is compatible with the plug of the appliance. If this is not the case, ask an authorised technician to replace the plug (*see Assistance*). Do not use extension cables or multiple sockets.

⚠ The cable should not be bent or compressed.

⚠ If the power supply cable is damaged, have it replaced by the manufacturer or its authorised Technical Assistance Service in order to prevent all potential hazards. (*See Assistance*)

⚠ The Company shall not be held responsible for any incidents, if these regulations are not observed.

Positioning and levelling

1. Position the dishwasher on a level sturdy floor. If the floor is uneven, the front feet of the appliance may be adjusted until it reaches a horizontal position. If the appliance is levelled correctly, it will be more stable and much less likely to move or cause vibrations and noise while it is operating.

2. Before recessing the dishwasher, stick the adhesive transparent strip under the wooden shelf in order to protect it from any condensation which may form.

3. Place the dishwasher so that its sides or back panel are in contact with the adjacent cabinets or the wall. This appliance can also be recessed under a single worktop (*see the Assembly instruction sheet*).

4. To adjust the height of the rear foot, turn the red hexagonal bushing on the lower central part at the front of the dishwasher using a hexagonal spanner with an opening of 8 mm. Turn the spanner in a clockwise direction to increase the height and in an anticlockwise direction to decrease it. (*see Building-in instruction sheet attached to the documentation*)

Advice regarding the first wash cycle

After the installation, remove the stoppers from the racks and the retaining elastic elements from the upper rack (*if any*).

Water softener settings

Before starting the first wash cycle, set the hardness level of the water from the mains supply. (*see chapter Rinse aid and refined salt*).

First load the softener tank with water, then introduce about 1 kg of salt. It is perfectly normal for water to flow out.

As soon as this procedure is complete, run a wash cycle.

Only use salt that has been specifically designed for dishwashers.



After the salt has been poured into the machine, the LOW SALT indicator light switches off.

 If the salt container is not filled, the water softener and the heating element may be damaged as a result.

The machine has a buzzer/set of tones to inform the user that a command has been implemented: power on, cycle end etc.

The symbols/indicator lights/LEDs on the control panel/display may vary in colour and may have a flashing or fixed light.

The display provides useful information concerning the type of wash cycle, drying/wash-cycle phase, remaining time, temperature etc.

Technical data	
Dimensions	width 44,5 cm height 82 cm depth 57 cm
Capacity	10 standard place-settings
Water supply pressure	0,05 ÷ 1MPa (0.5 ÷ 10 bar) 7,25 psi – 145 psi
Power supply voltage	See appliance data plate
Total absorbed power	See appliance data plate
Fuse	See appliance data plate
 	This dishwasher conforms to the following European Community Directives: -93/68/EEC (CE Marking) -2006/95/EC (Low Voltage) -2004/108/EC (Electromagnetic Compatibility) -2009/125/EC (Comm. Reg. 1016/2010) (Ecodesign) -2010/30/EC (Energy Labelling) -2011/65/EC (RoHS) -2012/19/CE Waste Electrical and Electronic Equipment (WEEE)

Description of the appliance



EN

Overall view

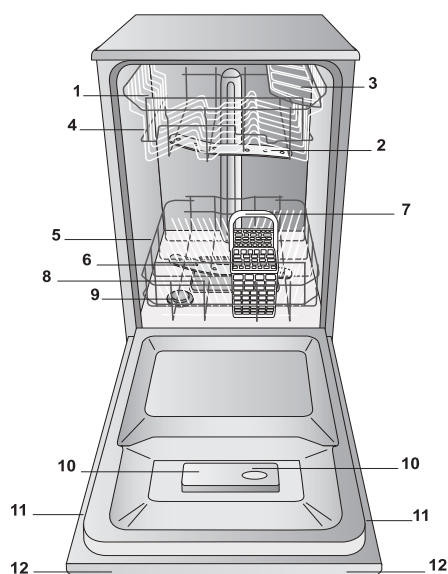

1. Upper rack
2. Upper spray arm
3. Tip-up compartments
4. Rack height adjuster
5. Lower rack
6. Lower spray arm
7. Cutlery basket
8. Washing filter
9. Salt dispenser
10. Detergent and rinse aid dispensers
11. Data plate
12. Control Panel

Control panel

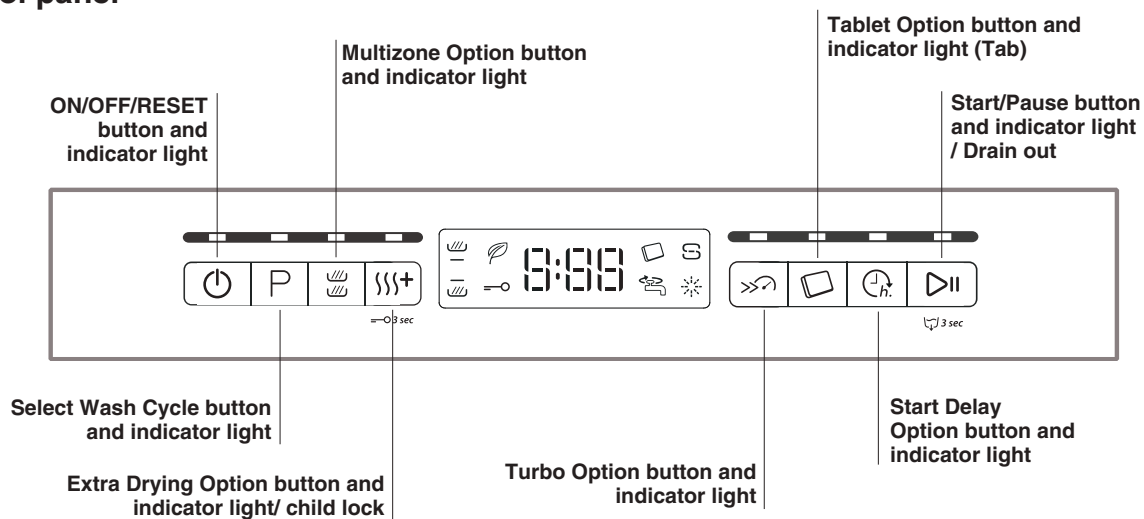

Display

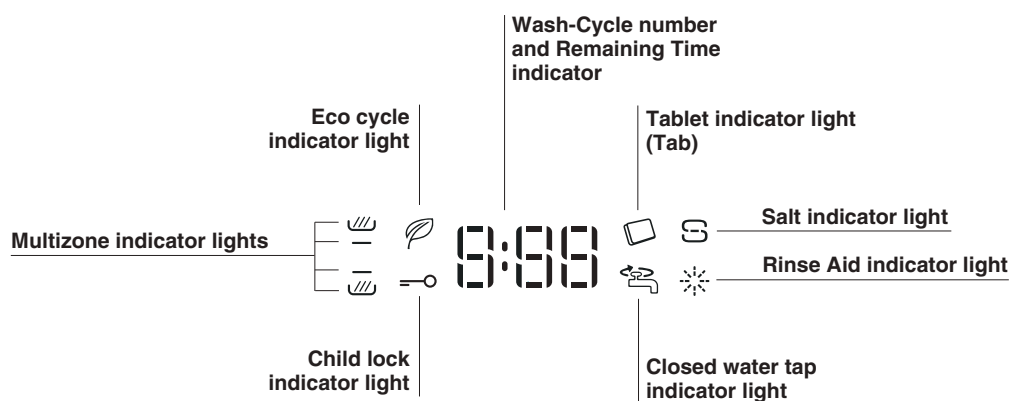

Refined Salt and Rinse Aid

EN

⚠ Only use products which have been specifically designed for dishwashers. Do not use table salt or industrial salt. (Follow the instructions given on the packaging.)

⚠ If you are using a multi-function product, we recommend that you add salt in any case, especially if the water is hard or very hard. (Follow the instructions given on the packaging.)

⚠ If you do not add salt or rinse aid, the **LOW SALT** and **LOW RINSE AID** indicator lights will remain lit.

Measuring out the refined salt

The use of salt prevents the formation of LIMESCALE on the dishes and on the machine's functional components.

- It is important that the salt dispenser be never empty.
- It is important to set the water hardness.

The salt dispenser is located in the lower part of the dishwasher (see *Description*) and should be filled:

- When the LOW SALT indicator light in the control panel is lit ;
- See autonomy in the water hardness table.

1. Remove the lower rack and unscrew the container cap (anticlockwise).

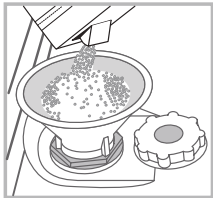

2. Only the first time you do this: fill the water dispenser up to the edge.

3. Position the funnel (see figure) and fill the salt container right up to its edge (approximately 1 kg); it is not unusual for a little water to leak out.

4. Remove the funnel and wipe any salt residue away from the opening; rinse the cap under running water and then screw it on.

It is advisable to perform this procedure every time you add salt to the container.

Make sure the cap is screwed on tightly, so that no detergent can get into the container during the wash cycle (this could damage the water softener beyond repair).

Make sure the cap is screwed on tightly, so that no detergent can get into the container during the wash cycle (this could damage the water softener beyond repair).

⚠ Whenever you need to add salt, we recommend carrying out the procedure before the washing cycle is started.

Setting the water hardness

For perfect water softener operation, it is essential that the adjustment be based on the water hardness in your house. Ask your local water supplier for this information. The factory setting is for medium water hardness.

- Switch the dishwasher on using the On/Off button.
- Switch it off using the On/Off button
- Hold down the **START/PAUSE** button for 5 seconds until you hear a beep.
- Switch it on using the On/Off button
- The display shows the current selection level number and the salt indicator light.
- Press button **P** to select the desired hardness level (see *Hardness Table*).
- Switch it off using the On/Off button
- Setting is complete!

Water Hardness Table				Average autonomy salt dispenser with 1 wash cycle per day
level	°dH	°fH	mmol/l	months
1	0 - 6	0 - 10	0 - 1	7 months
2	6 - 11	11 - 20	1.1 - 2	5 months
3	12 - 17	21 - 30	2.1 - 3	3 months
4	17 - 34	31 - 60	3.1 - 6	2 months
5	34 - 50	61 - 90	6.1 - 9	2/3 weeks

For values between 0°f and 10°f, we do not recommend the use of salt. A setting of 5 may increase cycle duration.

(°dH = hardness measured in German degrees - °f = hardness measured in French degrees - mmol/l = millimoles per litre)

Measuring out the rinse aid

Rinse aid makes dish DRYING easier. The rinse aid dispenser should be filled:

- When the LOW RINSE AID indicator light on the panel/display is lit;
- When the dark optical indicator on the dispenser door "E" becomes transparent.

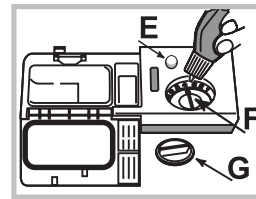

1. Open the dispenser by turning the cap "G" in an anticlockwise direction.
2. Pour in the rinse aid, making sure it does not overflow from the dispenser. If this happens, clean the spill immediately with a dry cloth.
3. Screw the cap back on.

NEVER pour the rinse aid directly into the tub.

Adjusting the amount of rinse aid

If you are not completely satisfied with the drying results, you can adjust the quantity of rinse aid used. Turn the adjuster "F". A maximum of 4 levels can be set according to the dishwasher model. The factory setting is for a medium level.

- If you see bluish streaks on the dishes, set a low number (1-2).
- If there are drops of water or limescale marks on the dishes, set a high number (3-4).

Loading the racks

Tips

Before loading the racks, remove all food residues from the crockery and empty liquids from glasses and containers. **No preventive rinsing is needed under running water.**

Arrange the crockery so that it is held in place firmly and does not tip over; and arrange the containers with the openings facing downwards and the concave/convex parts placed obliquely, thus allowing the water to reach every surface and flow freely. Make sure that the lids, handles, trays and frying pans do not prevent the spray arms from rotating. Place any small items in the cutlery basket.

Since plastic dishes and non-stick frying pans usually retain more water drops, their drying will be not so good as that of ceramic or stainless-steel dishes.

Lightweight items such as plastic containers should be placed in the upper rack and arranged so that they cannot move.

After loading the appliance, make sure that the spray arms can rotate freely.

Lower rack

The lower rack can hold pans, lids, dishes, salad bowls, cutlery etc. Large plates and lids should ideally be placed at the sides.

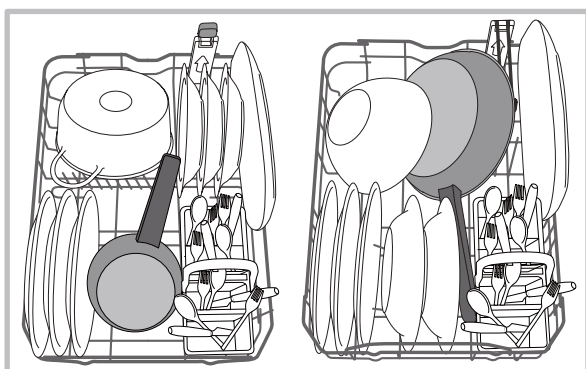

Very soiled dishes and pans should be placed in the lower rack because in this sector the water sprays are stronger and allow a higher washing performance.

The lower rack has tip-up sectors which can be used in a vertical position when arranging plates or in a horizontal position (lower) to load pans and salad bowls easily.

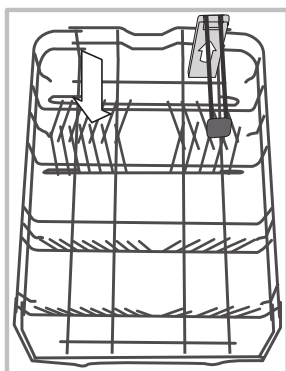

The lower rack is equipped with **Space Zone**, a special pull-out support in the rear of the rack that can be used to support frying pans or baking pans in a more vertical position, thus taking up less space.

In order to use it, just get hold of the coloured grip and pull it upwards while rotating it forward.

Cutlery basket

The basket is equipped with top grilles for improved cutlery arrangement. The cutlery basket should be positioned **only** at the front of the lower rack.

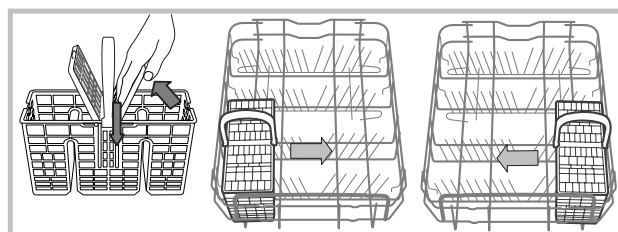

Upper rack

Load this rack with delicate and lightweight crockery such as glasses, cups, saucers and shallow salad bowls.

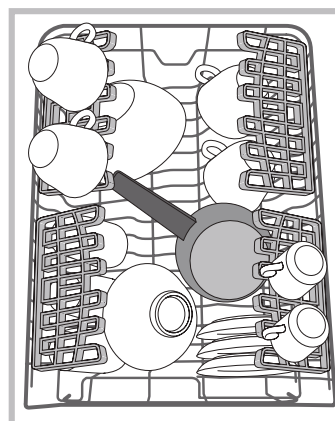

Adjustable position tip-up compartments

The side tip-up compartments can be positioned at three different heights to optimize the arrangement of the crockery inside the rack.

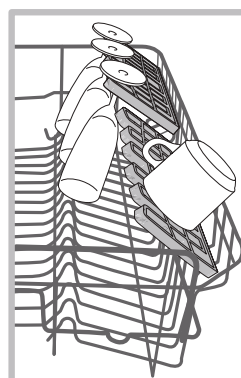

Wine glasses can be placed safely in the tip-up compartments by inserting the stem of each glass into the corresponding slot.

For optimum drying results incline the tip-up compartments more. To change the inclination, pull up the tip-up compartment, slide it slightly and position it as you wish.

Sliding third rack

The upper rack is fitted with a sliding third rack which can be used to hold small crockery and cutlery.

For optimum washing performance, avoid positioning bulky crockery directly below the rack. The sliding third rack can be removed. (see *Figure.*)

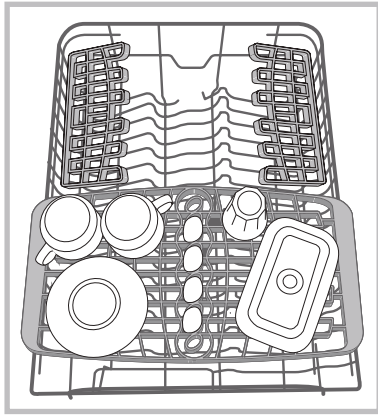

Adjusting the height of the upper rack

The height of the upper rack can be adjusted: high position to place bulky crockery in the lower rack and low position to make the most of the tip-up compartments by creating more space upwards.

It is strongly recommended to never adjust height position when the rack is loaded.

NEVER raise or lower the rack on one side only.

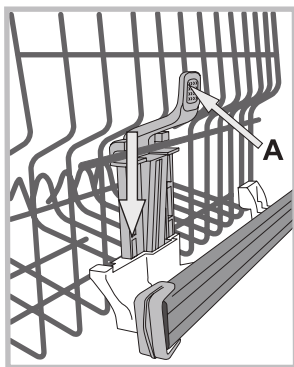

If the rack is equipped with a **Lift-Up** device (see *figure*), lift it up by holding its sides. To restore the lower position, press the levers (**A**) at the sides of the rack and follow the rack down.

Unsuitable crockery

- Wooden crockery and cutlery.
- Delicate decorated glasses, artistic handicraft and antique crockery. Their decorations are not resistant.
- Parts in synthetic material which do not withstand high temperatures.
- Copper and tin crockery.
- Crockery soiled with ash, wax, lubricating grease or ink.

The colours of glass decorations and aluminium/silver pieces can change and fade during the washing process. Some types of glass (e.g. crystal objects) can become opaque after a number of wash cycles too.

Damage to glass and crockery

Caused by:

- Type of glass and glass production process.
- Chemical composition of detergent.
- Water temperature of rinse cycle.

Tips:

- Only use glasses and porcelain guaranteed by the manufacturer as dishwasher safe.
- Use a delicate detergent suitable for crockery.
- Collect glasses and cutlery from the dishwasher as soon as the wash cycle is over.

Detergent and dishwasher use



EN

Measuring out the detergent

Good washing results also depend on the correct amount of detergent being used. Exceeding the stated amount does not result in a more effective wash and increases environmental pollution.

The amount can be adjusted to the soil level.

In the case of normally soiled items, use approximately either 25g (powder detergent) or 25ml (liquid detergent). If tablets are used, one tablet will be enough.

If the crockery is only lightly soiled or if it has been rinsed with water before being placed in the dishwasher, reduce the amount of detergent used accordingly.

For good washing results also follow the instructions shown on the detergent box.

For further questions please ask the detergent producers.

Open the detergent dispenser using button **D** and measure out the detergent according to the Table of wash cycles:

- powder or liquid: compartments **A** (wash detergent) and **B** (pre-wash detergent)

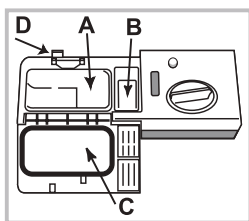

- tablets: when the cycle requires 1 tablet, place it in compartment **A** and close cover **C**; when it requires 2 tablets, place the second tablet on the bottom of the appliance. Remove detergent residues from the edges of the compartment and close cover **C** until it clicks.

The detergent dispenser

automatically opens up at the right time according to the wash cycle.

If all-in-one detergents are used, we recommend using the TABS option, because it adjusts the cycle so that the best washing and drying results are always achieved.

⚠ Only use detergent which has been specifically designed for dishwashers.

DO NOT USE washing up liquid.

Using excessive detergent may result in foam residues remaining in the machine after the cycle has ended.

To achieve the best washing and drying results, the combined use of detergent, rinse aid liquid and refined salt is required.



We recommend using detergents that do not contain phosphates or chlorine, as these products are harmful to the environment.

Starting the dishwasher

1. Press the ON-OFF button.
2. Open the door and measure out the detergent. (*see detergent information*).
3. Load the racks (*see Loading the racks*) and shut the door.
4. Select the wash cycle in accordance with the type of crockery and its soil level (*see table of wash cycles*) by pressing the **P** button.
5. Select the wash options (*see Special wash cycles and options*).
6. Start the wash cycle by pressing the START/PAUSE button.
7. The end of the wash cycle is indicated by beeps and the display shows **END**. Switch off the appliance by pressing the ON/OFF button.
8. Wait for a few minutes before removing the crockery, in order to avoid burns. Unload the racks, beginning with the lower level.

⚠ The machine will switch off automatically during certain extended periods of inactivity, in order to minimise electricity consumption.

If the crockery is only lightly soiled or if it has been rinsed with water before being placed in the dishwasher, reduce the amount of detergent used accordingly.

Modifying a wash cycle in progress

If a mistake was made during the wash cycle selection process, it is possible to change the cycle, provided that it has only just begun: in order to change the wash cycle switch off the machine by pressing and holding the ON/OFF button. Switch the machine back on using the ON/OFF button and select the new wash cycle and any options desired; start the cycle by pressing the START/PAUSE button.

Adding extra crockery

Without switching off the machine, open the door, taking care to avoid the escaping steam, and place the crockery inside the dishwasher. Shut the door and press the START/PAUSE button the cycle will begin from the point at which it was interrupted.

Accidental interruptions









If the door is opened during the wash cycle, or if there is a power cut, the cycle stops. once the door has been shut or the electricity supply is restored, to start again the cycle from where it was interrupted, press the START/PAUSE button.

Wash cycles

EN

Wash-cycle data is measured under laboratory conditions according to European Standard EN 50242.

Based on the different conditions of use, the wash-cycle duration and data can change.

Wash cycle	Wash cycle which include drying	Options	Approximate duration of wash cycles h:min.	Water consumption (l/cycle)	Energy consumption (kWh/cycle)
1. Eco 	Yes	Start Delay - Multizone - Tab - Extra Dry - Turbo	03:00	9	0,74
2. 6th Sense 	Yes	Start Delay - Multizone - Tab - Extra Dry - Turbo	01:10 - 02:30	7 - 14	0,90 - 1,25
3. 1 Hour 	No	Start Delay - Multizone - Tab	01:00	13	0,95
4. Fragile 	Yes	Start Delay - Multizone - Tab - Extra Dry - Turbo	01:40	9	0,85
5. Rapid 	No	Start Delay - Tab	00:25	8	0,45
6. Overnight 	Yes	Start Delay - Tab - Extra Dry	03:30	13	0,85
7. PreWash 	No	Start Delay - Multizone	00:10	4	0,01
8. Intensive 	Yes	Start Delay - Multizone - Tab - Turbo	02:50	17	1,45

Instructions on wash cycle selection and detergent dosage

- Normally soiled crockery. Standard program, the most efficient in terms of its combined energy and water consumption. 4 gr/ml**+ 21 gr/ml – 1 Tab (**Quantity of pre-washing detergent)
- Use for normal soiled dishes with dried-on food. A special sensor assesses the level of soiling and automatically adjust to the most efficient and economic wash cycle accordingly. 4 gr/ml**+ 21 gr/ml – 1 Tab
- For lightly soiled loads that need a quick basic drying. (Ideal for 4 place settings) 25 gr/ml – 1 Tab
- Cycle for delicate items, which are more sensitive to high temperatures, for example glasses and cups. 25 gr/ml – 1 Tab
- Fast cycle to be used for slightly dirty dishes, with no dried-on food. (Ideal for 2 place settings) 21 gr/ml – 1 Tab
- Optimum performance ensured. Ideal for night-time operation. 25 gr/ml – 1 Tab
- Crockery to be washed later. No detergent
- Recommended program for heavily soiled crockery, specially suitable for pans and saucepans (not to be used for delicate items). 25 gr/ml – 1+1 Tab

Standby consumption: Left-on mode consumption: 5 W - Off mode consumption: 0.5 W

Special wash cycles and Options



EN

Notes:

Optimum performance levels when using the “1 Hour” and “Rapid” cycles can be achieved by respecting the specified number of place settings.

To reduce consumption even further, only run the dishwasher when it is full.

Note for Test Laboratories: for information on comparative EN testing conditions, please send an email to the following address: contact@whirlpool.com

Wash options

The OPTIONS may only be set, changed or reset after the wash cycle has been selected and before the Start/Pause button has been pressed.

Only the options which are compatible with the type of wash cycle set may be selected. If an option is not compatible with the selected wash cycle (*see Table of wash cycles*), the corresponding led/ symbol flashes rapidly 3 times.

If an option is selected which is not compatible with another (previously selected) option, it will flash 3 times and switch off, while the most recently selected option will remain active. To deselect an option which has been set by mistake, press the corresponding button again.



Delayed start

The start of the program may be delayed for a period of time between **0:30** and **24** hours.

1. Select the program and any desired options. Press the DELAYED START button (repeatedly) to delay the start of the program. Adjustable from 0:30 to 24 hours.

With each press of the button, the delay start increases by: 0:30 if selection below 4 hours, 1:00 if selection is below 12 hours, 4 hours if selection is above 12 hours. If 24 hours reached, and the button is pressed, the delayed start is deactivated.

2. Press the START/PAUSE button: the timer will begin counting down;

3. Once this time has elapsed, the indicator light switches off and the program begins automatically. If at the time of the countdown the START/PAUSE button is pressed again the DELAYED START option is cancelled and the selected program starts automatically.

⚠ The Start Delay function cannot be set once a wash cycle has started.



Multizone Option

If there are not many dishes to be washed, a half load cycle may be used in order to save water, electricity and detergent. Select the wash cycle and then press the MULTIZONE button: the indicator corresponding to the chosen rack lights up and the wash cycle starts only in the upper or lower rack.

⚠ Remember to load the upper or lower rack only, and to reduce the amount of detergent accordingly.



Extra Dry Option/Child lock

To improve the dryness level of the crockery, press the Extra Dry button and the indicator light will light up. If it is pressed again, the option will be deselected.

A higher temperature during the final rinsing and a longer drying phase improve the dryness level.

The Extra Dry option increases the duration of the wash cycle.



Child safety lock

A long press of EXTRA DRY button, will activate the SAFETY LOCK function. The SAFETY LOCK function will block the control panel. To deactivate the SAFETY LOCK, long press again.



Turbo Option

This option can be used to reduce the duration of the main wash cycles while, maintaining the same washing and drying performance levels. After selecting the wash cycle, press the **Turbo** option button; the illumination of the indicator light indicates its selection. Press it again to deselect it.



Tablet option (Tab)

This option optimises washing and drying results. When using Tablet, press the TABLET button; the indicator light will light up. If the button is pressed again, the option will be deselected.

⚠ The “Tablet” option results in a longer wash cycle.



Drain out

To stop and cancel the active cycle, the Drain Out function can be used.

A long press of START/PAUSE button, will activate the DRAIN OUT function. The active cycle will be stopped and the water in the dishwasher will be drained out.

Care and maintenance

EN

Shutting off the water and electricity supplies

- Turn off the water tap after every wash cycle to avoid leaks.
- Always unplug the appliance when cleaning it and when performing maintenance work.

Cleaning the dishwasher

- The external surfaces of the machine and the control panel can be cleaned using a non-abrasive cloth which has been dampened with water. Do not use solvents or abrasive products.
- Any marks on the inside of the appliance may be removed using a cloth dampened with water and a little vinegar.

Preventing unpleasant odours

- Always keep the door of the appliance ajar in order to avoid moisture from forming and being trapped inside the machine.
- Clean the seals around the door and detergent dispensers regularly using a damp sponge. This will avoid food becoming trapped in the seals, which is the main cause behind the formation of unpleasant odours.

Cleaning the spray arms

Food residue may become encrusted onto the spray arms and block the holes used to spray the water. It is therefore recommended that you check the arms from time to time and clean them with a small non-metallic brush.

The two spray arms may both be removed.

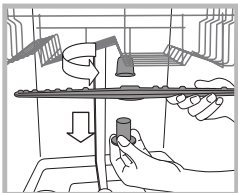

To remove the upper spray arm, turn the plastic locking ring in an anti-clockwise direction. The upper spray arm should be replaced so that the side with the greater number of holes is facing upwards.

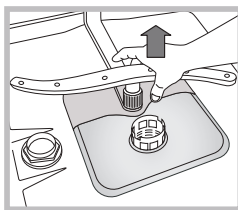

The lower spray arm can be removed by pressing on the side tabs and pulling it upwards.

Cleaning the water inlet hose

If the water hoses are new or have not been used for an extended period of time, let the water run to make sure it is clear and free of impurities before performing the necessary connections. If this precaution is not taken, the water inlet could become blocked and damage the dishwasher.

 Clean the water inlet filter at the tap outlet regularly.

- Turn off the water tap.
- Unscrew the end of the water inlet hose, remove the filter and clean it carefully under running water.
- Re-place the filter and screw the water hose back into position.

Cleaning the filters

The filter assembly consists of three filters which remove food residues from the washing water and then recirculate the water. They must be cleaned if you wish to achieve the best results in every wash.

 Clean the filters regularly.

 The dishwasher must not be used without filters or if the filter is loose.

- After several washes, check the filter assembly and if necessary clean it thoroughly under running water, using a non-metallic brush and following the instructions below:

1. Turn the cylindrical filter **C** in an anti-clockwise direction and pull it out (*fig. 1*).

2. Remove the cup filter **B** by exerting a slight pressure on the side flaps (*fig. 2*);

3. Slide out the stainless-steel plate filter **A**. (*fig. 3*).

4. Inspect the trap and remove any food residues. **NEVER REMOVE** the wash-cycle pump protection (*black detail*) (*fig. 4*).

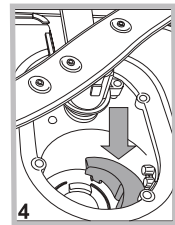
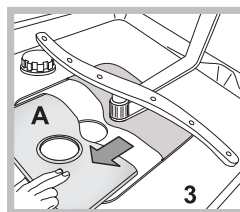
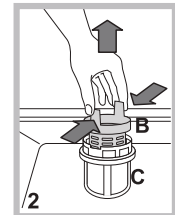
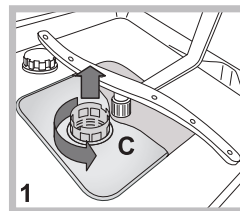

After cleaning the filters, re-place the filter assembly and fix it in position correctly; this is essential for maintaining the efficient operation of the dishwasher.

Leaving the machine unused for extended periods

- Disconnect the appliance from the electricity supply and shut off the water tap.
- Leave the door of the appliance ajar.
- When you return, run a wash cycle when the dishwasher is empty.

Troubleshooting



Whenever the appliance fails to work, check for a solution from the following list before calling for Assistance.

EN

Problem:	Possible causes / Solutions:
The dishwasher does not start or cannot be controlled.	<ul style="list-style-type: none"> • The water supply tap is not turned on. • Switch off the appliance by pressing the ON/OFF button, switch it back on after approximately one minute and reset the wash cycle. • The appliance has not been plugged in properly or another electricity socket should be used. • The dishwasher door has not been closed properly.
The door won't close.	<ul style="list-style-type: none"> • Make sure that the racks were inserted all the way. • The lock was released. Strongly push the door until a "clacking" noise is heard.
No water drain out of the dishwasher.	<ul style="list-style-type: none"> • The wash cycle has not finished yet. • The water drain hose is bent (<i>see Installation</i>). • The drain duct is clogged up. • The filter is clogged up with food residues. • Check the height of the drain hose.
The dishwasher makes excessive noise.	<ul style="list-style-type: none"> • The dishes are rattling against each other or against the spray arms. Place the dishes properly and make sure the spray arms can rotate freely. • Too much foam: the detergent has not been measured out correctly or it is not suitable for use in dishwashers. (<i>See Detergent and dishwasher use.</i>) Do not prewash the dishes by hand.
The dishes and glasses are covered in a white film or limescale deposits.	<ul style="list-style-type: none"> • No refined salt. • Water hardness adjustment is not suitable: increase the relevant values. (<i>See Refined Salt and Rinse Aid.</i>) • The salt and rinse-aid dispenser cap has not been closed properly. • The rinse aid has been used up or the dosage is too low.
The dishes and glasses are streaked or have a bluish tinge.	<ul style="list-style-type: none"> • The rinse aid dosage is too high.
The crockery has not been dried properly.	<ul style="list-style-type: none"> • A wash cycle without a drying programme has been selected. • The rinse aid has been used up. (<i>See Refined Salt and Rinse Aid.</i>) • The rinse aid dispenser setting is not suitable. • The crockery is made from non-stick material or plastic; the presence of water drops is normal.
The dishes are not clean.	<ul style="list-style-type: none"> • The crockery has not been arranged properly. • The spray arms cannot rotate freely, being hindered by the dishes. • The wash cycle is too gentle (<i>see Wash Cycles</i>). • Too much foam: the detergent has not been measured out correctly or it is not suitable for use in dishwashers. (<i>See Detergent and dishwasher use.</i>) • The lid on the rinse aid compartment has not been closed correctly. • The filter is dirty or clogged up (<i>see Care and maintenance.</i>) • The refined salt level is low (<i>See Refined Salt and Rinse Aid.</i>) • Make sure that the height of the dishes is compatible with the rack adjustment. • The holes in the spray arms are clogged up. (<i>See Care and maintenance.</i>)
The dishwasher won't load any water. It is blocked with flashing lights.	<ul style="list-style-type: none"> • There is no water in the mains supply or the tap is shut off. • The water inlet hose is bent (<i>see Installation</i>). • The filters are clogged up: they need cleaning. (<i>See Care and maintenance.</i>) • The drain duct is clogged up: it needs cleaning. • After checking and cleaning, switch the dishwasher on and off and start a new wash cycle. • If the problem persists, turn off the water tap, remove the plug and call the Service Centre.

Instalacja

PL

⚠ W przypadku przenoszenia należy trzymać urządzenie w pozycji pionowej; w razie konieczności przechylić je do tyłu.

Połączenia hydrauliczne

Przystosowanie instalacji hydraulicznej powinno być dokonywane wyłącznie przez wykwalifikowany personel.

Wąż doprowadzający i odprowadzający wodę można skierować na prawo lub na lewo, aby umożliwić optymalną instalację. Przewody rurowe nie mogą być zagięte ani przygniecione przez zmywarkę.

Podłączenie węża doprowadzającego wodę

- Do zaworu wody z gwintem 3/4" GAS zimnej lub ciepłej (max. 60°C).
- Odkręcić wodę i pozwolić płynąć aż stanie się przejrzysta.
- Przykręcić dobrze wąż doprowadzający wodę i odkręcić kurek.

⚠ Jeśli wąż doprowadzający okaże się za krótki, zwrócić się do specjalistycznego sklepu lub wykwalifikowanego technika (zob. *Serwis*).

⚠ Ciśnienie wody powinno mieścić się w zakresie wartości podanych w tabeli danych technicznych, w przeciwnym przypadku zmywarka może pracować nieprawidłowo.

⚠ Należy zwrócić uwagę, aby na przewodzie nie tworzyły się zgięcia ani zwężenia.

Podłączenie węża odprowadzającego wodę

Podłączyć przewód odprowadzający do przewodu kanalizacyjnego o średnicy minimum 2 cm. (A)

Złącze przewodu odprowadzającego musi znajdować się na wysokości od 40 do 80 cm od podłogi lub podłoża, na którym umieszczono zmywarkę.

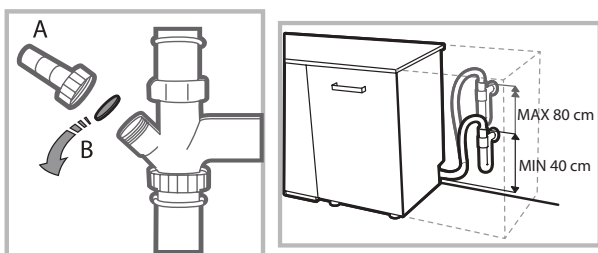

Przed podłączeniem przewodu odprowadzającego wodę do syfonu zlewozmywaka, należy usunąć plastikową zatyczkę (B).

Zabezpieczenie przed zalaniem

Aby zagwarantować, że nie dojdzie do zalania, zmywarka:
- posiada system przerywający dopływ wody w przypadku wystąpienia anomalii lub wydostawania się wody ze środka. Niektóre modele są wyposażone także w dodatkowe urządzenie zabezpieczające **New Acqua Stop**, które gwarantuje ochronę przed zalaniem również w przypadku pęknięcia przewodu doprowadzającego wodę.

⚡ **UWAGA: NIEBEZPIECZNE NAPIĘCIE!**

Węża doprowadzającego wodę nie można w żadnym wypadku przecinać, gdyż zawiera części pod napięciem.

Podłączenie do sieci elektrycznej

Przed włożeniem wtyczki do gniazdka należy się upewnić, czy:

- gniazdko **ma uziemienie**  i jest zgodne z obowiązującymi przepisami;
- gniazdko jest w stanie wytrzymać obciążenie maksymalnej mocy urządzenia wskazane na tabliczce znamionowej umieszczonej na drzwiach wewnętrznych (zob. *Opis zmywarki*);
- napięcie zasilania zawiera się w przedziale wartości podanych na tabliczce znamionowej umieszczonej na drzwiach wewnętrznych;
- gniazdko jest kompatybilne z wtyczką urządzenia. W przeciwnym wypadku zwrócić się do wykwalifikowanego technika o wymianę wtyczki (zob. *Serwis*); nie używać przedłużaczy ani rozgałęziaczy.

⚠ Po zainstalowaniu urządzenia przewód zasilania elektrycznego oraz gniazdko elektryczne powinny być łatwo dostępne.

⚠ Przewód nie powinien być powyginany ani przygnieciony.

⚠ Jeśli przewód zasilający jest uszkodzony, powinien zostać wymieniony przez producenta lub jego serwis techniczny, aby uniknąć wszelkiego ryzyka. (zob. *Serwis*)

⚠ Producent nie ponosi żadnej odpowiedzialności w przypadku nieprzestrzegania tych zasad.

Ustawienie i wypoziomowanie

1. Postawić zmywarkę na równym i twardym podłożu. Skompensować nierówności odkręcając lub dokręcając przednie nóżki, aż urządzenie znajdzie się w pozycji poziomej. Dokładne wypoziomowanie zapewnia stabilność i zapobiega drganiom i hałasom.

2. Po zamontowaniu zmywarki otworzyć drzwiczki i przykleić przezroczysty pasek samoprzylepny pod blatem drewnianym w celu jego ochrony przed ewentualnymi skroplinami.

3. Ustawić zmywarkę, przysuwając jej boki lub tył do sąsiadujących mebli lub do ściany. Urządzenie można również wbudować pod blatem kuchennym (zob. *Karta montażu*).

4. Aby wyregulować wysokość tylnej nóżki, należy przekręcić sześciokątną tuleję w kolorze czerwonym, znajdującą się w dolnej, przedniej, środkowej części zmywarki za pomocą klucza sześciokątnego 8 mm, obracając ją w kierunku zgodnym z ruchem wskazówek zegara, aby zwiększyć wysokość, a w kierunku przeciwnym do ruchu wskazówek zegara, aby ją zmniejszyć. (patrz ulotka z instrukcjami dotyczącymi zabudowy załączona do dokumentacji)

Przed pierwszym użyciem

Po zainstalowaniu, należy zdjąć elementy ochronne z koszy oraz gumki przytrzymujące kosz górny (jeśli je zastosowano).

Ustawienia zmiękczacza wody

Przed włączeniem pierwszego mycia, należy ustawić stopień twardości wody w sieci wodociągowej. (zob. rozdział *Płyn nabyliczający i sól ochronna*).

Pierwsze napełnienia zbiornika zmiękczacza należy wykonać przy użyciu wody, a następnie wsypać około 1 kg soli; przelanie się wody jest normalnym zjawiskiem.

Natychmiast po napełnieniu zbiornika należy włączyć cykl mycia.

Stosować wyłącznie sól przeznaczoną do zmywarek.

Po wsypaniu soli kontrolka BRAK SOLI zgaśnie.

 Nienapełnienie pojemnika soli może doprowadzić do uszkodzenia zmiękczacza wody i elementu grzewczego.

Maszyna jest wyposażona w systemy akustyczne/tonowe, które informują o wykonanym poleceniu: włączeniu, końcu cyklu, itd.

Symbole/lampki kontrolne/diody świetlne obecne na panelu sterowniczym/wyświetlaczu mogą posiadać różne kolory, świecić światłem pulsującym lub stałym.

Wyświetlacz wyświetla użyteczne informacje odnoszące się do rodzaju ustawionego cyklu, fazy mycia/suszenia, pozostałego czasu, temperatury, itd.

Dane techniczne	
Wymiary	szerokość 44,5 cm. wysokość 82 cm. głębokość 57 cm.
Pojemność	10 nakryć standardowych
Ciśnienie wody zasilania	0,05 ÷ 1 MPa (0,5 ÷ 10 bar) 7,25 – 145 psi
Napięcie zasilania elektrycznego	Patrz tabliczka danych technicznych
Całkowita moc pochłaniania	Patrz tabliczka danych technicznych
Bezpiecznik topikowy	Patrz tabliczka danych technicznych
 	Niniejsze urządzenie zostało wyprodukowane zgodnie z następującymi dyrektywami unijnymi: -93/68/EEC (CE Marking) -2006/95/EC (Low Voltage) -2004/108/EC (Electromagnetic Compatibility) -2009/125/EC (Comm. Reg. 1016/2010) (Ecodesign) -2010/30/EC (Energy Labelling) -2011/65/EC (RoHS) -2012/19/CE Waste Electrical and Electronic Equipment (WEEE)

Opis urządzenia

PL

Widok ogólny

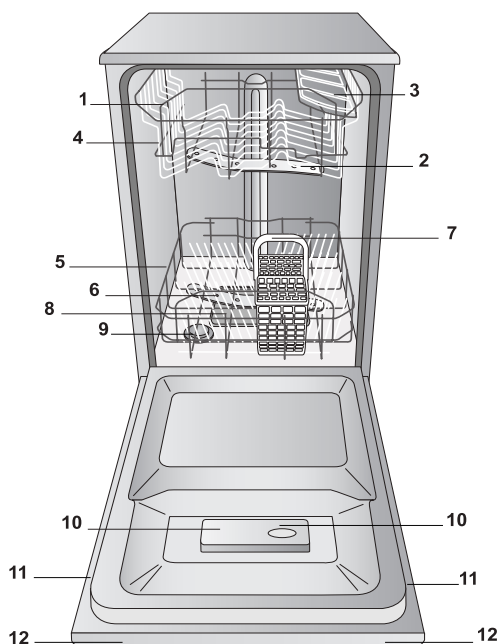

1. Kosz górny
2. Spryskiwacz górny
3. Półeczki
4. Regulacja wysokości kosza
5. Kosz dolny
6. Spryskiwacz dolny
7. Kosz na sztućce
8. Filtr zmywania
9. Pojemnik na sól
10. Pojemniki na środek myjący i nabłyszczający
11. Tabliczka znamionowa
12. Panel sterowania

Panel sterowania

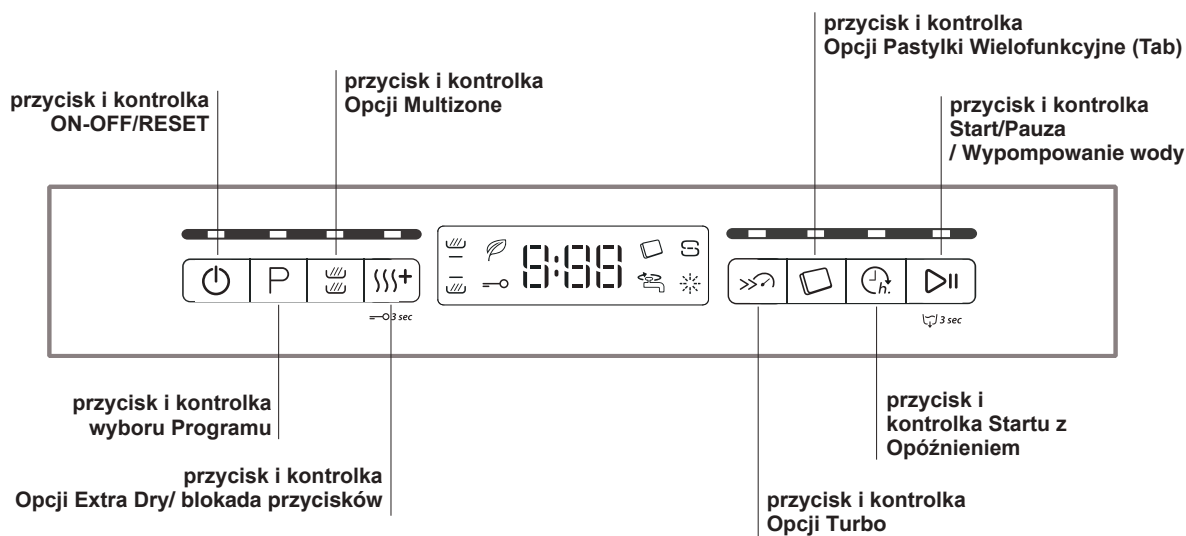

Wyświetlacz



Sól regenerująca i środek nabłyszczający



PL

⚠ Stosować wyłącznie produkty przeznaczone do zmywarek. Nie stosować soli jadalnej lub przemysłowej.

(Stosować zgodnie z zaleceniami podanymi na opakowaniu.)

⚠ W przypadku stosowania produktu wielofunkcyjnego, zaleca się mimo to dodanie soli, zwłaszcza gdy woda jest twarda lub bardzo twarda. (Stosować zgodnie z zaleceniami podanymi na opakowaniu.)

⚠ Gdy nie dodaje się ani soli, ani środka nabłyszczającego, jest rzeczą normalną, że kontrolki BRAKU SOLI oraz BRAKU ŚRODKA NABŁYSZCZAJĄCEGO pozostają przez cały czas włączone.

Wsypanie soli ochronnej

Stosowanie soli pozwala uniknąć osadzania się KAMIENIA na naczyniach i elementach funkcjonalnych zmywarki.

- To ważne, aby zbiornik soli nie był nigdy pusty.
- To ważne, aby ustawić stopień twardości wody.

Pojemnik na sól znajduje się w dolnej części zmywarki (zob. Opis) i należy go napęlnić:

- gdy na panelu zaświeci się kontrolka BRAKU SOLI;
- zob. autonomię w tabeli twardości wody.



1. Wyjąć kosz dolny i odkręcić korek pojemnika, obracając go w kierunku przeciwnym do ruchu wskazówek zegara.
2. Tylko przy pierwszym użyciu: napęlnić pojemnik solą po samą krawędź.
3. Ustawić lejek (zob. rysunek) i napęlnić zbiornik solą po samą krawędź (około 1 kg); przelanie się

niewielkiej ilości wody jest normalnym zjawiskiem.

4. Wyjąć lejek, usunąć resztki soli z krawędzi pojemnika; opłukać korek pod bieżącą wodą i zakręcić.

Zaleca się wykonywanie tych czynności przy każdym uzupełnieniu soli.

Dokładnie zamknąć korek, tak aby podczas zmywania środek myjący nie dostał się do zbiornika (mogłoby to nieodwracalnie uszkodzić odwapniacz).

⚠ Gdy dodanie soli jest konieczne, zaleca się wykonanie tej czynności przed włączeniem zmywania.

Ustawianie twardości wody

Aby odwapniacz działał prawidłowo, konieczne jest przeprowadzenie regulacji na podstawie stopnia twardości wody dostępnej w mieszkaniu. Dane te można uzyskać w administracji wodociągu. Ustawiona wartość odpowiada średniemu stopniu twardości.

- Włączyć zmywarkę przyciskiem ON/OFF
- Wyłączyć przyciskiem ON/OFF
- Przytrzymać wciśnięty przycisk **START/PAUZA** przez 5 sekund, do chwili, gdy rozlegnie się sygnał dźwiękowy.
- Włączyć przyciskiem ON/OFF
- Na wyświetlaczu wyświetlony jest numer aktualnie ustawionego poziomu oraz kontrolka soli.
- Nacisnąć przycisk **P**, aby wybrać żądany stopień twardości (zob. tabela twardości).
- Wyłączyć przyciskiem ON/OFF
- Ustawianie zakończone!

Tabela twardości wody				Autonomia średnia- pojemnik soli przy 1 myciu dziennie
poziom	°dH	°fH	mmol/l	miesiące
1	0 - 6	0 - 10	0 - 1	7 miesięcy
2	6 - 11	11 - 20	1,1 - 2	5 miesięcy
3	12 - 17	21 - 30	2,1 - 3	3 miesiące
4	17 - 34	31 - 60	3,1 - 6	2 miesiące
5	34 - 50	61 - 90	6,1 - 9	2-3 tygodnie

Od 0°f do 10°f zaleca się nie stosować soli.
Przy ustawieniu 5 czas potrzebny na zużycie soli może się wydłużyć.

(°dH = twardość w stopniach niemieckich - °fH = twardość w stopniach francuskich - mmol/l = milimol/litr)

Wlewanie płynu nabłyszczającego

Środek nabłyszczający ułatwia suszenie naczyń. Pojemnik na płyn nabłyszczający należy napęlnić:

- gdy na panelu zaświeci się kontrolka BRAKU ŚRODKA NABŁYSZCZAJĄCEGO
- gdy wskaźnik optyczny znajdujący się na drzwiczkach pojemnika „E”, zmienia kolor z ciemnego na przezroczysty.

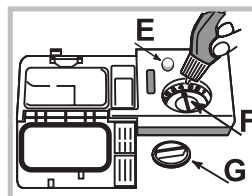

1. Otworzyć pojemnik, przekręcając korek „G” w kierunku przeciwnym do ruchu wskazówek zegara.
2. Wlać płyn nabłyszczający, tak aby nie dopuścić do jego przelania. Jeśli do tego dojdzie, natychmiast wytrzeć suchą ściereczką.
3. Zakręcić z powrotem korek.

Nie należy NIGDY wlewać środka nabłyszczającego bezpośrednio do wnętrza komory zmywania.

Regulacja ilości środka nabłyszczającego

Gdy wyniki suszenia nie są zadowalające, można wyregulować ilość środka nabłyszczającego. Obrócić regulator „F”. W zależności od modelu zmywarki, możliwe jest ustawienie maksymalnie 4 poziomów. Ustawiona wartość odpowiada poziomowi średniemu.

- jeśli na naczyniach widoczne są niebieskawe zacieki, należy ustawić niższe numery (1-2).
- jeśli na naczyniach widoczne są krople wody lub osadza się kamień, należy ustawić wyższe numery (3-4).

Ładowanie koszy

PL

Zalecenia

Przed napełnieniem koszy, usunąć z naczyń resztki żywności i opróżnić szklanki oraz kieliszki z pozostałych w nich płynów. **Nie jest konieczne płukanie naczyń pod bieżącą wodą.**

Umieścić naczynia w sposób taki, by były one unieruchomione i się nie przewracały; pojemniki powinny być ułożone w sposób taki, by otwór znalazł się na dole, a części wklęsłe lub wypukłe w pozycji pochylonej, umożliwiając dopływ wody do wszystkich powierzchni oraz jej swobodny odpływ.

Upewnić się, że pokrywy, uchwyty, patelnie i tace nie utrudniają obrotów spryskiwaczy. Umieścić małe przedmioty w koszyku na sztućce.

Plastikowe naczynia i patelnie z tworzywa zapobiegającego przywieraniu mają skłonność do większego zatrzymywania kropli wody i, w związku z tym, stopień ich osuszenia będzie niższy od stopnia osuszenia naczyń ceramicznych lub stalowych.

Jeżeli jest to możliwe, lekkie przedmioty (jak plastikowe pojemniki) powinny być ułożone w koszu górnym w sposób uniemożliwiający ich przemieszczanie.

Po napełnieniu zmywarki należy sprawdzić, czy spryskiwacze obracają się swobodnie.

Kosz dolny

W koszu dolnym można umieszczać garnki, pokrywy, talerze, salaterki, sztućce, itp. Duże talerze i pokrywy najlepiej umieścić w bocznych częściach kosza.

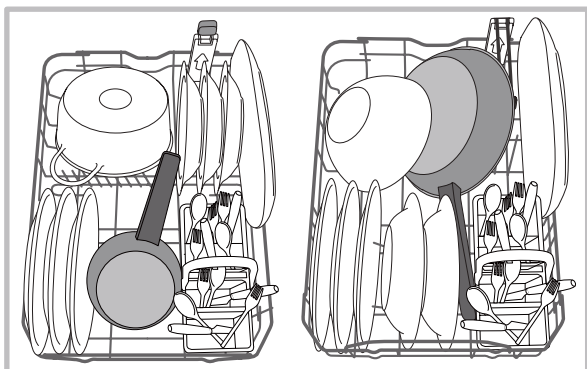

Zaleca się ułożenie bardzo brudnych naczyń w koszu dolnym, ponieważ w tej części zmywarki strumień wody jest mocniejszy i umożliwia osiągnięcie lepszych wyników mycia.

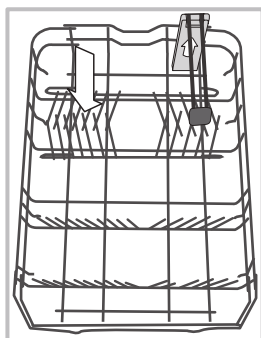

Kosz dolny posiada pochylne półki, które można ustawiać w pozycji pionowej do wkładania talerzy lub w pozycji poziomej (opuszczone) do wkładania garnków i salatek. Kosz dolny posiada **Space Zone**-specjalny, wyjmowany suport umieszczony w tylnej części kosza, który może być wykorzystywany do podpierania patelni lub blach w położeniu pionowym, dzięki czemu zajmują one mniej miejsca.

Aby go użyć, wystarczy chwycić za kolorowy uchwyt pociągając go do góry i obracając do przodu.

Koszyk na sztućce

- Wyposażony jest w przesuwne pałeczki, które umożliwiają optymalne ułożenie sztućców. Kosz nieskładany może być umieszczony **wyłącznie** w przedniej części dolnego kosza.

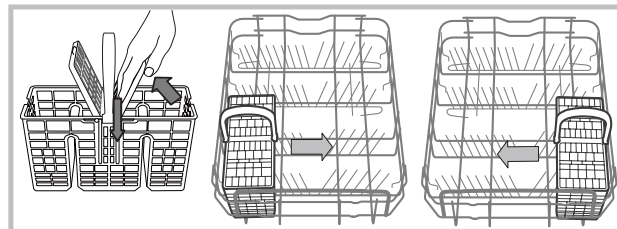

Kosz górny

Załadować delikatne i lekkie naczynia: kieliszki, filiżanki, talerzyki, niskie salaterki.

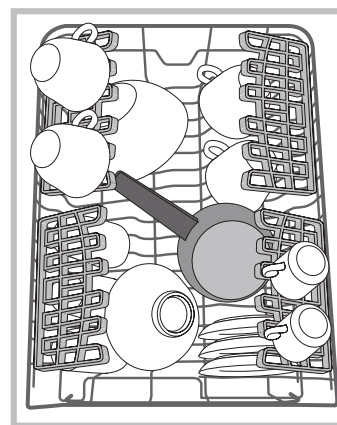

Półeczki o różnym stopniu nachylenia

W celu jak najlepszego rozmieszczenia naczyń w koszyku możliwe jest ustawienie półeczek na trzech różnych wysokościach

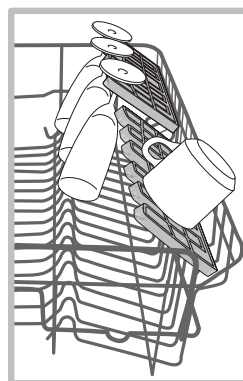

Kieliszki można ustawiać w bezpieczny sposób dzięki półeczkom, wsuwając nóżkę kieliszka w odpowiednie otwory. W celu optymalizacji suszenia, należy ustawić półeczki z jak największym nachyleniem. Aby zmienić nachylenie, należy unieść półeczkę, przesunąć ją lekko i ustawić w żądanym położeniu.

Trzeci kosz przesuwny

Kosz górny jest wyposażony w Trzeci kosz przesuwny, na którym można umieszczać sztućce lub naczynia niewielkich rozmiarów. Dla uzyskania najlepszych efektów mycia, nie należy wkładać pod trzeci kosz dużych naczyń. Trzeci kosz można wyjmować. (zob. rysunek)

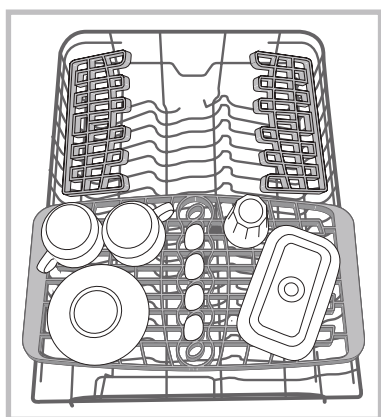

Regulowanie wysokości górnego kosza

Aby ułatwić ładowanie naczyń, można umieścić kosz górny w położeniu wysokim lub niskim.

Zaleca się niezmienną wysokość kosza na naczynia po naładowaniu.

Nie należy NIGDY podnosić ani opuszczać kosza tylko z jednej strony.

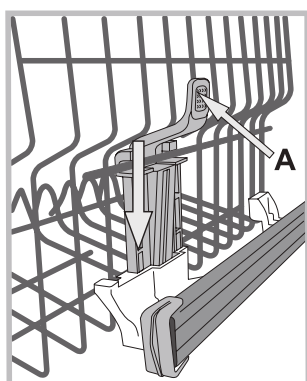

Jeśli kosz posiada **Lift-Up** (patrz rysunek), unieść kosz chwytając jego boczne części i przesunąć go w górę. W celu powrotu do pozycji dolnej, nacisnąć dźwignie (**A**) w bocznych częściach kosza i przesunąć kosz w dół.

Naczynia nieodpowiednie

- Sztućce i naczynia drewniane.
- Delikatne, dekorowane kieliszki, naczynia rzemieślnicze i antykwaryczne. Ich dekoracje nie są odporne.
- Części z syntetycznych tworzyw nieodporne na działanie wysokich temperatur.
- Naczynia z miedzi i cyny.
- Naczynia zabrudzone popiołem, woskiem, smarem lub atramentem.

Dekoracje na szkłe, elementy aluminiowe i srebrne podczas mycia mogą zmienić kolor i się odbarwić. W wyniku wielokrotnego mycia również niektóre rodzaje szkła (np. przedmioty z kryształu) mogą stać się matowe.

Uszkodzenia szkła i naczyń

Przyczyny:

- Typ szkła i proces produkcji szkła.
- Skład chemiczny środka myjącego.
- Temperatura wody programu płukania.

Rada:

- Używać wyłącznie kieliszków i porcelany gwarantowanych przez producenta jako odpowiednie do mycia w zmywarkach.
- Stosować delikatne środki myjące do naczyń.
- Jak najszybciej wyjąć kieliszki i sztućce ze zmywarki po zakończeniu programu.

Środek myjący i obsługa zmywarki

PL

Napełnianie dozownika detergentu

Dobry rezultat mycia zależy również od właściwego dozowania środka myjącego, jego nadmierna ilość nie zwiększa skuteczności mycia, powoduje natomiast zanieczyszczenie środowiska.

Dozowanie można dostosować do stopnia zabrudzenia naczyń.

Zazwyczaj w przypadku normalnych zabrudzeń stosuje się około 25 g (detergentu w proszku) lub 25 ml (detergentu w płynie). W przypadku użycia pastylek, wystarczające jest użycie jednej sztuki.

Jeśli naczynia są mało zabrudzone lub zostały uprzednio spłukane wodą, należy znacznie zmniejszyć ilość środka myjącego.

Dla uzyskania odpowiednich wyników zmywania należy również przestrzegać wskazówek zamieszczonych na opakowaniach detergentów.

W razie wątpliwości zalecamy skontaktowanie się z producentami detergentów.

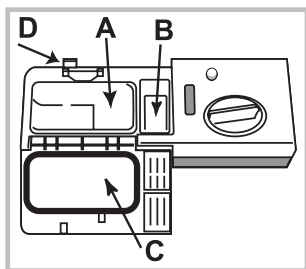

Otworzyć pojemnik na detergent przy użyciu przycisku D; przystąpić do dozowania detergentu zgodnie z tabelą programów:

- w proszku lub w płynie: pojemniczek A (detergent do mycia) i B (detergent do mycia wstępnego)
- tabletki: gdy program wymaga 1 tabletki, należy

włożyć ją do pojemniczka A i zamknąć pokrywę C; gdy wymaga 2 tabletek, drugą tabletkę umieścić na dnie komory.

Usunąć resztki detergentu z brzegów pojemnika i zamknąć pokrywę C tak, aby się zatrzasnęła.

Otwarcie pojemnika na środek myjący następuje w sposób automatyczny w odpowiednim momencie, w zależności od programu.

W razie stosowania różnych rodzajów środków myjących, zaleca się użycie opcji TAB, która odpowiednio dostosuje program myjący w sposób taki, by umożliwić jak najlepsze wyniki mycia i suszenia.

⚠ Stosować wyłącznie detergenty przeznaczone do zmywarek.

NIE UŻYWAĆ środków do mycia ręcznego.

Nadmiar środka myjącego może być powodem pozostania piany po zakończeniu cyklu.

Najwyższą skuteczność zmywania i suszenia uzyskuje się tylko przy równoczesnym zastosowaniu detergentu, środka nabłyszczającego i soli regenerującej.



Zaleca się stosowanie detergentów niezawierających fosforanów i chloru, gdyż są one najbardziej wskazane ze względów ochrony środowiska.

Uruchomienie zmywarki

1. Nacisnąć przycisk ON-OFF.
2. Otworzyć drzwi i wprowadzić detergent. (zob. *Napełnianie dozownika detergentu*).
3. Włożyć naczynia do koszy (zob. *Ładowanie koszy*) i zamknąć drzwi.
4. Wybrać program w zależności od rodzaju naczyń i od stopnia ich zabrudzenia (zob. *tabela programów*) naciskając przycisk P.
5. Wybrać opcje zmywania. (zob. *Progr. specjalne i Opcje*).
6. Uruchomić cykl naciskając przycisk START/PAUZA.
7. O zakończeniu programu informują sygnały dźwiękowe i napis END na wyświetlaczu. Wyłączyć urządzenie naciskając przycisk ON-OFF.
8. Odczekać kilka minut przed wyjęciem naczyń, aby się nie oparzyć. Wyładować kosze, zaczynając od dolnego.

⚠ W celu ograniczenia zużycia energii elektrycznej w pewnych sytuacjach NIEUŻYWANE urządzenie wyłącza się automatycznie.

⚠ Jeśli naczynia są mało zabrudzone lub zostały uprzednio spłukane wodą, należy znacznie zmniejszyć ilość środka myjącego.

Zmiana rozpoczętego programu

Jeśli wybrano nieprawidłowy program, można go zmienić, pod warunkiem, że dopiero się rozpoczął: przycisnąć na dłużej przycisk ON/OFF, urządzenie wyłączy się. Ponownie włączyć urządzenie, naciskając przycisk ON/OFF i wybrać nowy cykl mycia oraz wymagane opcje, następnie rozpocząć cykl, naciskając przycisk START/PAUZA.

Wkładanie kolejnych naczyń









Nie wyłączając urządzenia, otworzyć drzwi i uważając na parę, włożyć kolejne naczynia do zmywarki. Zamknąć drzwi i nacisnąć przycisk START/PAUZA; cykl rozpocznie się od miejsca, w którym został przerwany.

Niezamierzone przerwanie pracy urządzenia

Jeśli podczas zmywania drzwiczki zostaną otwarte lub wystąpi przerwa w dopływie prądu, program zostanie przerwany. Po zamknięciu drzwi lub przywróceniu zasilania należy nacisnąć przycisk START/PAUZA, aby ponownie rozpocząć cykl mycia.

Dane programów są mierzone w warunkach laboratoryjnych zgodnie z europejską normą EN 50242.

W zależności od poszczególnych warunków użytkowania, czas trwania oraz dane programów mogą się zmieniać.

Program	Suszenie	Opcje	Czas trwania programu godziny:min.	Zużycie wody (l/cykl)	Zużycie energii (kWh/cykl)
1. Eco 	Tak	Opóźnienie startu – Multizone - Turbo - Tab - Extra Dry	03:00	9	0,74
2. Szósty Zmysł (6th Sense) 	Tak	Opóźnienie startu – Multizone - Turbo - Tab - Extra Dry	01:10 - 02:30	7 - 14	0,90 - 1,25
3. 1 Hour/ 1 godzina 	Nie	Opóźnienie startu – Multizone - Tab	01:00	13	0,95
4. Delikatne 	Tak	Opóźnienie startu – Multizone - Turbo - Tab - Extra Dry	01:40	9	0,85
5. Szybki (Rapid) 	Nie	Opóźnienie startu - Tab	00:25	8	0,45
6. Overnight 	Tak	Opóźnienie startu -Tab - Extra Dry	03:30	13	0,85
7. Namaczanie 	Nie	Opóźnienie startu - Multizone	00:10	4	0,01
8. Intensywny 	Tak	Opóźnienie startu – Multizone - Turbo - Tab	02:50	17	1,45

Wskazówki dotyczące wyboru programów i dozowania detergentu

- Normalnie zabrudzone naczynia. Program standardowy, najbardziej wydajny pod względem zużycia energii i wody. 4 g/ml** + 21 g/ml – 1 Tab (**Ilość środka zmywającego w zmywaniu wstępnym)
- Do normalnie zabrudzonych naczyń z pozostałościami przyschniętej żywności. Specjalny czujnik odczytuje poziom zabrudzenia i automatycznie ustawia najbardziej wydajny i ekonomiczny cykl mycia. 4 g/ml** + 21 g/ml – 1 Tab
- Do lekko zabrudzonych naczyń wymagających szybkiego mycia podstawowego. (Idealny do 4 nakryć) 25 g/ml – 1 Tab
- Cykl do delikatnych naczyń, bardziej wrażliwych na wysokie temperatury, jak na przykład szklanki i kubki. 25 g/ml – 1 Tab
- Szybki cykl do lekko zabrudzonych naczyń, bez przyschniętej żywności. (idealny do 2 nakryć) 21 g/ml – 1 Tab
- Gwarantuje znakomitą skuteczność zmywania. Odpowiedni do stosowania w nocy. 25 g/ml – 1 Tab
- Naczynia przeznaczone do późniejszego mycia. Bez detergentu
- Program zalecany do bardzo zabrudzonych naczyń, zwłaszcza patelni i garnków (nie należy go stosować do delikatnych naczyń) 25 g/ml – 1 Tab

Zużycie w trybie stand-by: Zużycie w trybie left-on: 5 W - zużycie w trybie off: 0,5 W

Programy specjalne i opcje

PL

Uwagi:

Osiągnięcie optymalnych poziomów wydajności podczas stosowania cyklu o nazwie „1 Hour/Szybki” (Rapid) jest możliwe przestrzegając zaleceń dotyczących mycia określonej liczby naczyń.

W celu ograniczenia zużycia energii, należy uruchamiać zmywarkę wyłącznie wtedy, gdy jest ona pełna.

Uwaga dla laboratoriów badawczych: w celu uzyskania informacji na temat warunków testowych zgodnych z normami EN, należy przesłać zapytanie na adres: contact@whirlpool.com

Opcje zmywania

OPCJE można ustawić, zmienić lub wyzerować dopiero po wybraniu programu zmywania i przed naciśnięciem przycisku Start/Pauza.

Możliwy jest wybór tylko tych opcji, które są zgodne z rodzajem wybranego programu. Jeśli jakaś opcja nie jest zgodna z wybranym programem, (patrz tabela programów) odpowiednia dioda pulsuje szybko 3 razy.

Po wybraniu opcji niekompatybilnej z inną wcześniej ustawioną opcją ta ostatnia miga 3 razy i gaśnie, natomiast pozostaje włączone ostatnie wybrane ustawienie.

Aby anulować omyłkowo ustawioną opcję, należy ponownie nacisnąć odpowiadający jej przycisk.



Opóźniony start

Włączenie programu można opóźnić o pewien czas, od **30 minut do 24 godzin**.

1. Wybrać program i którąkolwiek z żądanych opcji. Nacisnąć przycisk OPÓŹNIONY START (kilkukrotnie), aby opóźnić rozpoczęcie programu. Dostępna jest regulacja w zakresie od pół godziny do 24 godzin. Każde naciśnięcie przycisku zwiększa opóźnienie o: 0:30 – gdy wybrano poniżej 4 godzin, 1:00 – gdy wybrano poniżej 12 godzin, 4 godziny – gdy wybrano powyżej 12 godzin. Po osiągnięciu ustawienia 24 godzin i kolejnym naciśnięciu przycisku opcja „Opóźniony Start” zostaje wyłączona.

2. Nacisnąć przycisk START/PAUZA: timer zaczyna odliczanie;

3. Po upływie ustawionego czasu kontrolka gaśnie, a program włącza się automatycznie.

Jeśli w czasie odliczania przycisk START/PAUZA zostanie naciśnięty ponownie, ustawienie opcji „Opóźniony Start” zostanie anulowane, a wybrany program włączy się automatycznie.

⚠ Nie można nastawić Opóźnienia startu po rozpoczęciu cyklu.



Opcja MULTIZONE (MULTISTREFA)



Jeśli naczyń jest niewiele, można napełnić kosz częściowo, oszczędzając wodę, energię i środek myjący.

Należy wybrać program i wciskać kolejno przycisk MULTIZONE: zapala się kontrolka odpowiadająca wybranemu koszu i włącza się mycie tylko w koszu górnym lub tylko w dolnym.

⚠ Należy pamiętać o układaniu naczyń tylko w górnym lub tylko w dolnym koszu i o zmniejszeniu o połowę ilości środka myjącego.



Opcja Suszenie Dodatkowe (Extra Dry)

Aby zoptymalizować suszenie naczyń, należy nacisnąć przycisk Extra Dry (Suszenie Dodatkowe), zapali się właściwa kontrolka; powtórne naciśnięcie przycisku anuluje opcję.

Wyższa temperatura podczas płukania końcowego i przedłużona faza suszenia umożliwiają poprawienie jakości suszenia.

Extra Dry Option (Suszenie Dodatkowe) powoduje wydłużenie programu.



Blokada przed dziećmi

Długie naciśnięcie przycisku Extra Dry spowoduje aktywację funkcji BLOKADA BEZPIECZEŃSTWA. BLOKADA BEZPIECZEŃSTWA zablokuje panel sterowania. Aby dezaktywować BLOKADĘ BEZPIECZEŃSTWA, ponownie długo nacisnąć ten sam przycisk.



Opcja Turbo

Opcja ta umożliwia skrócenie czasu trwania podstawowych programów przy zachowaniu takich samych rezultatów mycia i suszenia.

Po wybraniu żądanego programu, należy nacisnąć przycisk Turbo, zapali się kontrolka. Aby anulować opcję, należy ponownie nacisnąć ten sam przycisk.



Opcji Tabletki wielofunkcyjne (Tab)

Opcja ta pozwala uzyskać optymalne wyniki zmywania i suszenia.

W przypadku stosowania tabletek wielofunkcyjnych nacisnąć przycisk TABLETKI WIELOFUNKCYJNE, kontrolka zaświeci się; kolejne naciśnięcie przycisku wyłącza opcję.



⚠ Włączenie opcji "Pastylki wielofunkcyjne" powoduje wydłużenie czasu trwania programu.



Spuszczanie wody

Aby zatrzymać lub anulować aktywny cykl, można zastosować funkcję Spuszczania wody.

Długie naciśnięcie przycisku START/PAUSE spowoduje aktywację funkcji SPUSZCZANIE WODY. Aktywny cykl zostanie zatrzymany, a woda zostanie spuszczone z zmywarki.

Wyłączenie wody i prądu elektrycznego

- Zakręcać zawór wody po każdym zmywaniu, aby uniknąć niebezpieczeństwa wycieków.
- Wyjmować wtyczkę z kontaktu przed przystąpieniem do czyszczenia urządzenia oraz podczas czynności konserwacyjnych.

Czyszczenie zmywarki

- Obudowa zewnętrzna i panel sterowania mogą być czyszczone miękką ściereczką zwilżoną wodą. Nie należy stosować rozpuszczalników ani środków ściernych.
- Ewentualne plamy w komorze wewnętrznej można czyścić przy pomocy szmatki zmoczonej w roztworze wody i niewielkiej ilości octu.

Unikanie powstawania brzydkich zapachów

- Pozostawiać drzwi zmywarki zawsze przyknięte, aby uniknąć osadzania się wilgoci.
- Regularnie czyścić obwodowe uszczelki drzwi oraz pojemniki na środek myjący przy pomocy wilgotnej gąbki. Pozwoli to uniknąć osadzania się resztek żywności, które są główną przyczyną powstawania przykrych zapachów.

Czyszczenie spryskiwaczy

Może się zdarzyć, że resztki żywności pozostaną na spryskiwaczach, zatykając otwory, przez które wydostaje się woda: od czasu do czasu dobrze jest je sprawdzać i czyścić przy pomocy niemetalowej szczoteczki.

Obydwa spryskiwacze są demontowalne.

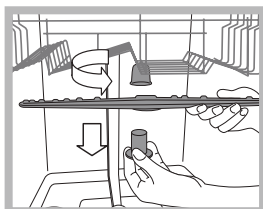

Aby zdemontować górny spryskiwacz, należy odkręcić plastikowy pierścień, obracając go w kierunku przeciwnym do ruchu wskazówek zegara. Górny zraszacz należy zamontować z otworami skierowanymi do góry.

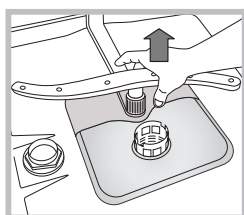

Dolny zraszacz wyciąga się pociągając go w kierunku do góry.

Czyszczenie filtra dopływu wody

Jeśli rury sieci wodociągowej są nowe lub nie były używane przez dłuższy czas, przed podłączeniem zmywarki należy odkręcić wodę i odczekać, aż będzie ona przejrzysta i wolna od zanieczyszczeń. Ostrożność ta zapobiega zbieraniu się nieczystości w punkcie, w którym zmywarka pobiera wodę i w następstwie tego, uszkodzeniu zmywarki.

Od czasu do czasu czyścić filtr dopływu wody znajdujący się na wyjściu zaworu.

- Zamknąć zawór wody.
- Po zamknięciu zaworu należy odkręcić końcówkę przewodu doprowadzającego wodę do zmywarki, wyjąć filtr i delikatnie umyć go pod bieżącą wodą.
- Następnie ponownie włożyć filtr i zakręcić przewód.

Czyszczenie filtrów

Zespół filtrujący składa się z trzech filtrów, które oczyszczają wodę wykorzystywaną do mycia z resztek żywności i ponownie wprowadzają ją do obiegu: w celu zapewnienia dobrych rezultatów mycia konieczne jest ich czyszczenie.

Czyścić filtry regularnie.

Nie należy używać zmywarki bez filtrów lub z odłączonym filtrem.

• Po kilku zmywaniach sprawdzić zespół filtrujący i, w razie konieczności, dokładnie go wyczyścić pod bieżącą wodą, wykorzystując w tym celu niemetalową szczoteczki, zgodnie z poniższymi instrukcjami:

1. obrócić w kierunku przeciwnym do ruchu wskazówek zegara filtr cylindryczny C i wyjąć go (rys. 1).
2. Wyjąć obsadę filtra B lekko naciskając na boczne skrzydełka (Rys. 2);
3. Wysunąć płytę filtra ze stali nierdzewnej A. (rys. 3).
4. Skontrolować studzienkę i usunąć ewentualne resztki potraw.

NIGDY NIE USUWAC ochrony pompy mycia (szczegół w kolorze czarnym) (rys. 4).

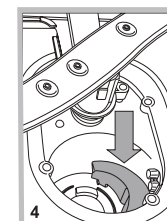
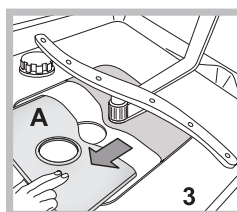
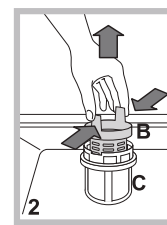
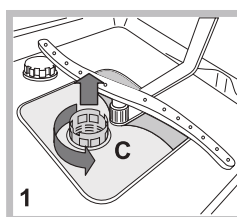

Po wyczyszczeniu filtrów należy ponownie zamontować zespół filtrujący i prawidłowo go umiejscowić; ma to zasadnicze znaczenie dla prawidłowego działania zmywarki.

W przypadku dłuższej nieobecności

- Odłączyć połączenia elektryczne i zamknąć zawór wody.
- Pozostawić drzwi uchylone.
- Po powrocie wykonać jedno zmywanie bez wsadu.

Nieprawidłowe działanie i możliwe środki zaradcze

PL

Jeśli w pracy urządzenia pojawiają się anomalie w pracy, należy skontrolować następujące punkty przed zwróceniem się do Obsługi technicznej (patrz Obsługa techniczna). Niektóre z usterek są sygnalizowane za pomocą lampek zapalających się na panelu sterowania. Przed wezwaniem pomocy technicznej należy zanotować, które z lampek świecą.

Usterki:	Możliwe przyczyny / Rozwiązanie:
Zmywarka nie rozpoczyna pracy lub nie odpowiada na polecenia	<ul style="list-style-type: none"> Kurek dopływu wody nie jest otwarty. Wyłączyć urządzenie naciskając przycisk ON/OFF, uruchomić je ponownie po upływie jednej minuty i ponownie ustawić program. Wtyczka nie jest dobrze włożona do gniazdka lub zmienić gniazdko. Drzwi zmywarki nie są dobrze zamknięte.
Drzwi się nie zamykają	<ul style="list-style-type: none"> Upewnić się, że kosze są wsunięte do końca. Zaskoczył zamek drzwi; popchnąć energicznie drzwi, aż do usłyszenia dźwięku „clack”.
Zmywarka nie odprowadza wody.	<ul style="list-style-type: none"> Program zmywania jeszcze się nie skończył. Przewód odprowadzający wodę jest zgięty (<i>zob. Instalacja</i>). Odpływ zlewozmywaka jest zatkany. Filtr jest zapchany reszkami jedzenia. Sprawdzić wysokość przewodu odprowadzającego.
Zmywarka jest głośniejsza.	<ul style="list-style-type: none"> Naczynia uderzają o siebie lub o spryskiwacze. Ustawić prawidłowo naczynia i upewnić się, że spryskiwacze swobodnie się obracają. Nadmiar piany: niewłaściwa ilość detergentu lub detergent nieodpowiedni do zmywania w zmywarce. (<i>zob. Środek myjący i obsługa zmywarki</i>). Nie wyjmować ręcznie naczyń.
Na naczyniach i szklankach osadza się kamień lub tworzy się biały nalot.	<ul style="list-style-type: none"> Brak soli regenerującej. Ustawienie twardości wody nie jest odpowiednie: zwiększyć wartości. (<i>zob. Sól regeneracyjna i środek nablyszczający</i>). Korek zbiornika soli i środka nablyszczającego nie jest dobrze zamknięty. Środek nablyszczający skończył się lub jego ilość jest niewystarczająca.
Na naczyniach i szklankach tworzą się zacieki lub niebieskawe smugi.	<ul style="list-style-type: none"> Dozowana ilość środka nablyszczającego jest zbyt duża.
Naczynia nie są całkiem suche.	<ul style="list-style-type: none"> Wybrany został program bez suszenia. Środek nablyszczający skończył się. (<i>zob. Sól regeneracyjna i środek nablyszczający</i>). Regulacja środka nablyszczającego jest niewłaściwa. Naczynia są wykonane z nieprzywierającego tworzywa lub z plastiku; obecność kropli wody jest normalnym zjawiskiem.
Naczynia nie są czyste.	<ul style="list-style-type: none"> Naczynia nie są właściwie ułożone. Spryskiwacze nie mogą się swobodnie obracać, są zablokowane przez naczynia. Program zmywania jest zbyt delikatny (<i>zob. Programy</i>). Nadmiar piany: niewłaściwa ilość detergentu lub detergent nieodpowiedni do zmywania w zmywarce. (<i>zob. Środek myjący i obsługa zmywarki</i>). Korek płynu nablyszczającego nie został odpowiednio zakręcony. Filtr jest brudny lub zapchany (<i>zob. Konserwacja i utrzymanie</i>). Brak soli regeneracyjnej (<i>zob. Środek nablyszczający i sól</i>). Upewnić się, że wysokość naczyń jest kompatybilna z wysokością kosza. Otwory spryskiwaczy są zatkane. (<i>zob. Konserwacja i utrzymanie</i>).
Zmywarka nie pobiera wody jest zablokowana a kontrolki migają	<ul style="list-style-type: none"> Brak wody w sieci wodociągowej lub zamknięty zawór wody. Przewód doprowadzający wodę jest zgięty (<i>zob. Instalacja</i>). Filtry są zatkane: należy je wyczyścić. (<i>zob. Konserwacja i utrzymanie</i>). Odpływ jest zatkany: należy go wyczyścić. Po przeprowadzeniu kontroli i czyszczenia, należy wyłączyć i włączyć zmywarkę i uruchomić nowy cykl zmywania. Jeśli usterka nie znika, należy zamknąć zawór wody, wyjąć wtyczkę z gniazdka i skontaktować się z serwisem.

⚠ Při stěhování udržujte zařízení ve svislé poloze; dle potřeby je můžete naklonit na zadní stranu.

Připojení k rozvodu vody

⚠ Přizpůsobení rozvodu vody pro instalaci musí být provedeno kvalifikovaným personálem.

Přívodní hadice a vypouštěcí hadice vody musí být nasměrovány směrem doprava nebo doleva s cílem umožnit co nejlepší instalaci.

Hadice nesmí být ohnuté nebo přitlačené myčkou.

Připojení hadice pro přívod vody

- Připojení se provádí k přípojce vody o velikosti 3/4" typu plyn se studenou nebo teplou vodou (max. 60 °C).
- Nechte vodu odtéct, dokud nebude průzračná.
- Řádně přišroubujte přívodní hadici a otevřete ventil.

⚠ V případě, že délka přívodní hadice nebude dostatečná, se obraťte na specializovanou prodejnu nebo na autorizovaného technika (viz *Servisní služba*).

⚠ Tlak v rozvodu vody se musí pohybovat v rozmezí hodnot uvedených v tabulce Technických údajů; v opačném případě by se mohlo stát, že myčka nebude fungovat správně.

⚠ Dbejte na to, aby hadice nebyla příliš ohnutá ani přiškrčená.

Připojení hadice vypouštění vody

Připojte vypouštěcí hadici do odpadového potrubí s minimálním průměrem 2 cm. (A)

Přípojka vypouštěcí hadice se musí nacházet ve výšce od 40 do 80 cm od podlahy nebo od plochy, na které je uložena myčka.

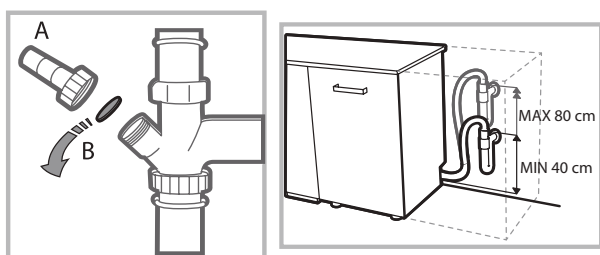

Před připojením vypouštěcí hadice k sifonu umývadla odstraňte plastový uzávěr (B).

Bezpečnostní opatření proti vytopení

Aby bylo zaručeno, že nedojde k vytopení, je myčka:

- vybavena systémem, který přeruší přívod vody v případě poruch nebo jejího úniku dovnitř myčky.

Některé modely jsou vybaveny také přídatným bezpečnostním zařízením **New Acqua Stop**, které zaručuje ochranu proti vytopení i v případě poškození přívodní hadice.

⚡ UPOZORNĚNÍ: NEBEZPEČNÉ NAPĚTÍ!

Přívodní hadice vody nesmí být v žádném případě přefezána, protože obsahuje součásti pod napětím.

Připojení k elektrickému rozvodu

Před zasunutím zástrčky do zásuvky elektrického rozvodu se ujistěte, že:

- zásuvka je **uzemněna**  že vyhovuje normám;
- je zásuvka schopna snést maximální zátěž odpovídající jmenovitému příkonu zařízení, uvedenému na štítku se jmenovitými údaji, umístěném na vnitřní straně dvířek (viz kapitola *Popis myčky*);
- napájecí napětí odpovídá hodnotám uvedeným na štítku se jmenovitými údaji, umístěném na vnitřní straně dvířek;
- zásuvka je kompatibilní se zástrčkou zařízení. V opačném případě požádejte o výměnu zástrčky autorizovaného technika (viz *Servisní služba*); nepoužívejte prodlužovací šňůry ani rozvodky.

⚠ Po instalaci zařízení musí kabel elektrického napájení a zásuvka elektrického rozvodu zůstat snadno přístupné.

⚠ Kabel nesmí být ohnutý ani stlačený.

⚠ V případě poškození musí být napájecí kabel vyměněn výrobcem nebo jeho střediskem *Servisní služby*, aby se předešlo jakémukoli riziku. (viz *Servisní služba*)

⚠ Firma neponese žádnou odpovědnost za následky nerespektování uvedených pokynů.

Ustavení a vyrovnaní do vodorovné polohy

1. Umístěte myčku na rovnou a pevnou podlahu. Vykompenzujte nerovnosti odšroubováním nebo zašroubováním předních nožiček až do dosažení vodorovné polohy zařízení. Dokonalé vyrovnaní do vodorovné polohy zabezpečí stabilitu zařízení a zamezí vzniku vibrací a hluku.

2. Po vestavění myčky přilepte pod dřevěnou polici průsvitný samolepicí pás, který bude polici chránit před případným kondenzátem.

3. Umístěte myčku tak, aby se bočními stěnami nebo zadní stěnou dotýkala přilehlého nábytku nebo stěny. Tento model myčky lze rovněž vestavět pod dlouhou pracovní plochu (viz *Montážní pokyny*).

4. Seřízení výšky zadní nožičky se provádí prostřednictvím hexagonálního pouzdra červené barvy, nacházejícího se ve spodní, čelní, centrální části myčky, klíčem na hexagonální šrouby o velikosti 8 mm; otáčením ve směru hodinových ručiček dosáhneme zvětšení výšky a otáčením proti směru hodinových ručiček jejího snížení. (viz *list s montážními pokyny pro vestavění, přiložený k dokumentaci*)

Upozornění pro první mytí

Po instalaci odstraňte tampony umístěné na koších a přidržovací gummy na horním koši (*jsou-li součástí*).

Nastavení dekalifikátoru vody

Před zahájením prvního mytí nastavte úroveň tvrdosti vody z vodovodní sítě. (*viz kapitola Leštidlo a regenerační sůl*)

Při prvním naplnění nádržky dekalifikátoru je třeba použít vodu a následně je třeba přidat přibližně 1 kg soli; je zcela běžné, že vyteče určité množství vody.

Bezprostředně poté zahajte jeden mycí cyklus.

Používejte pouze specifickou sůl pro myčky nádobí.



Po doplnění soli zhasne kontrolka CHYBĚJÍCÍ SŮL.

 Nenaplnění zásobníku soli může způsobit poškození dekalifikátoru vody a topného článku.

Zařízení je vybaveno akustickými signály/tóny, které avizují realizovaný ovládací příkaz: zapnutí, konec cyklu apod.

Symbole/kontrolky/LED přítomné na ovládacím panelu/displeji se mohou měnit z hlediska barvy a mohou buď blikat, nebo svítit stálým světlem.

Na displeji jsou zobrazovány užitečné informace, které se týkají druhu nastaveného cyklu, fáze mytí/sušení, zbývající doby, teploty apod.

Technické údaje	
Rozměry	Šířka 44,5 cm Výška 82 cm Hloubka 57 cm
Kapacita	10 standardních souprav nádobí
Tlak vody v přívodním potrubí	0,05 ÷ 1 MPa (0,5 ÷ 10 bar) 7,25 – 145 psi
Napájecí napětí	Viz štítek s jmenovitými údaji
Celkový příkon	Viz štítek s jmenovitými údaji
Pojistka	Viz štítek s jmenovitými údaji
 	Toto zařízení je ve shodě s následujícími směrnicemi Evropské unie: -93/68/EEC (CE Marking) -2006/95/EC (Low Voltage) -2004/108/EC (Electromagnetic Compatibility) -2009/125/EC (Comm. Reg. 1016/2010) (Ecodesign) -2010/30/EC (Energy Labelling) -2011/65/EC (RoHS) -2012/19/CE

Popis zařízení

Celkový pohled

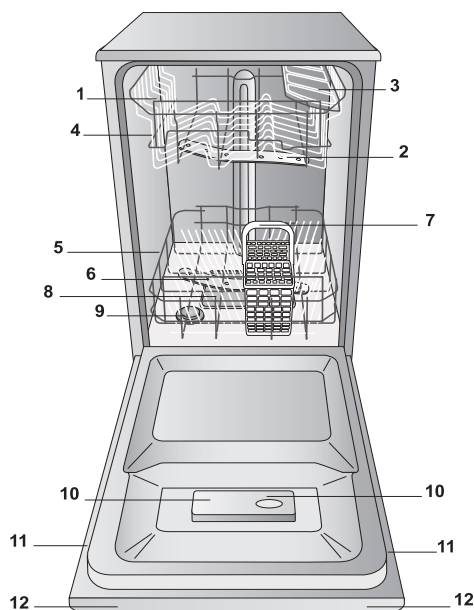

1. Horní koš
2. Horní ostříkovací rameno
3. Sklopné držáky
4. Mechanismus nastavení výšky koše
5. Spodní koš
6. Spodní ostříkovací rameno
7. Košík na příbory
8. Mycí filtr
9. Nádržka na sůl
10. Příhrádky na mycí prostředek a nádržka na leštadlo
11. Štítek s jmenovitými údaji
12. Ovládací panel

Ovládací panel

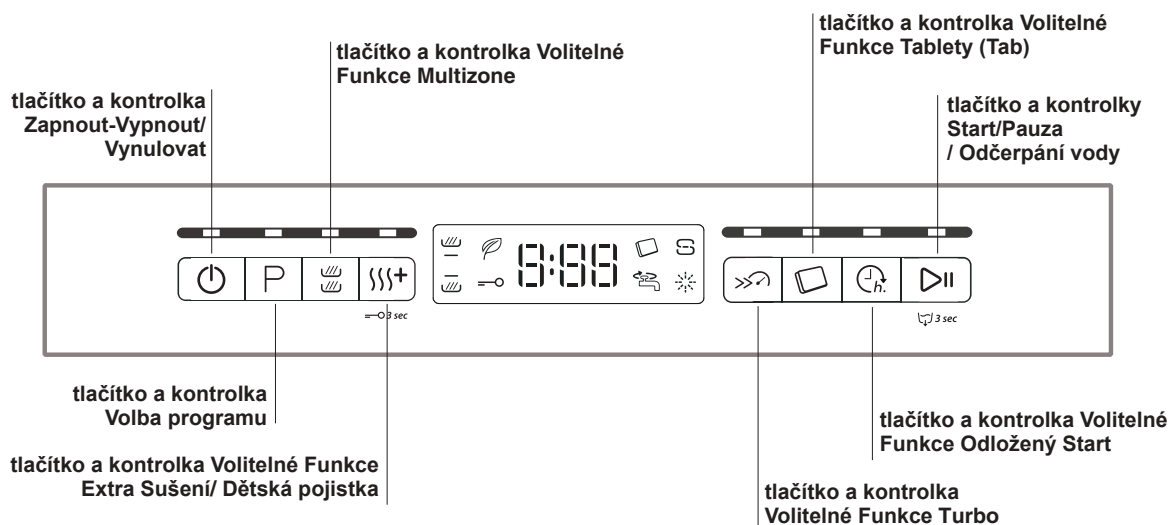

Displej

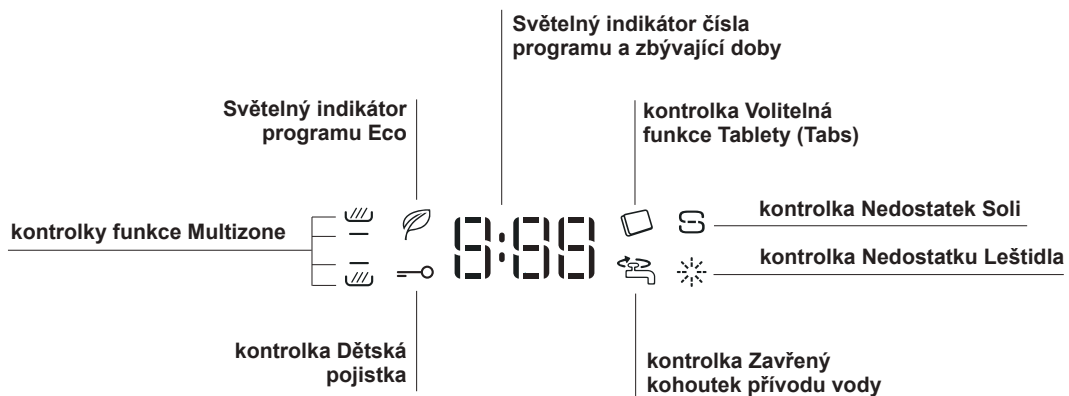

Regenerační sůl a Leštidlo

CS

⚠ Používejte pouze specifické mycí prostředky pro myčky nádobí. Nepoužívejte kuchyňskou ani průmyslovou sůl. (dodržujte pokyny uvedené na obalu).

⚠ Pokud používáte multifunkční produkt, stejně se doporučuje přidat sůl, zejména v případě, že je voda tvrdá nebo velmi tvrdá. (dodržujte pokyny uvedené na obalu).

⚠ Když se nepřidá sůl ani leštidlo, je zcela zřejmé, že kontrolky CHYBĚJÍCÍ SŮL a CHYBĚJÍCÍ LEŠTIDLO zůstanou i nadále rozsvícené.

Dávkování regenerační soli

Použití soli zabrání vytvoření VODNÍHO KAMENE na nádobí a na funkčních komponentech myčky.

* Je důležité, aby nádobka na sůl nebyla nikdy prázdná.

* Je důležité provést nastavení tvrdosti vody.

Zásobník soli se nachází ve spodní části myčky nádobí (viz *Popis*) a je třeba jej naplnit:

- když na ovládacím panelu bliká kontrolka CHYBĚJÍCÍ SŮL;
- viz autonomie uvedená v tabulce tvrdosti vody.



1. Vytáhněte spodní koš a odšroubujte uzávěr nádrčky jeho otáčením proti směru hodinových ručiček.

2. Pouze při prvním použití: naplňte nádrčku vodou až po okraj.

3. Umístěte trychtýř (viz *obrázek*) a naplňte nádobku na sůl až po okraj (přibližně 1 kg); vytečení malého množství vody je zcela běžným jevem.

4. Odložte trychtýř, odstraňte zbytky soli z hrdla; před zašroubováním uzávěru jej opláchněte pod tekoucí vodou.

Doporučuje se provést tento úkon při každém doplňování soli.

Dobře dotáhněte uzávěr, aby se do nádobky na sůl během mytí nedostal mycí prostředek (mohlo by tak dojít k trvalému poškození dekalifikátoru).

⚠ Když je třeba doplnit sůl, doporučuje se udělat to před zahájením mytí.

Nastavení podle tvrdosti vody

Pro dosažení dokonalé činnosti změkčujícího dekalifikátoru je nezbytné provést nastavení v závislosti na tvrdosti vody dostupné v obydlí. Potřebný údaj lze zjistit u organizace zabývající se dodávkou pitné vody. Nastavená hodnota odpovídá průměrné tvrdosti vody.

- Zapněte myčku tlačítkem ZAPNUTÍ/VYPNUTÍ
- Vypněte myčku tlačítkem ZAPNUTÍ/VYPNUTÍ
- Držte stisknuté tlačítko **START/PAUZA** po dobu 5 sekund, dokud neuslyšíte pípnutí.
- Zapněte myčku tlačítkem ZAPNUTÍ/VYPNUTÍ
- Na displeji bude blikat číslo úrovně aktuální volby a kontrolka soli.
- Stiskněte tlačítko **P** za účelem volby požadované úrovně tvrdosti (viz *tabulka tvrdostí*).
- Vypněte myčku tlačítkem ZAPNUTÍ/VYPNUTÍ
- Nastavení bylo dokončeno!

Tabulka tvrdosti vody				Průměrná autonomie-nádobka na sůl při 1 mycím cyklu denně
úroveň	°dH	°fH	mmol/l	měsíce
1	0 - 6	0 - 10	0 - 1	7 měsíce
2	6 - 11	11 - 20	1,1 - 2	5 měsíce
3	12 - 17	21 - 30	2,1 - 3	3 měsíce
4	17 - 34	31 - 60	3,1 - 6	2 měsíce
5	34 - 50	61 - 90	6,1 - 9	2/3 týdny

Od 0 °f do 10 °f se doporučuje nepoužívat sůl.
Při nastavení 5 může dojít k prodloužení doby.

(°dH = tvrdost vody v německých stupních - °fH = tvrdost vody ve francouzských stupních - mmol/l = milimol/litr)

Dávkování leštidla

Leštidlo usnadňuje SUŠENÍ nádobí. Nádržka na leštidlo se plní:

- když na ovládacím panelu/displeji bliká kontrolka/symbol NEDOSTATEK LEŠTIDLA
- když se optický indikátor, který se nachází na dvířkách nádobky „E“, změní z tmavého na průsvitný.

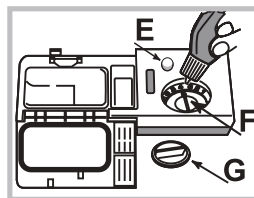

1. Otevřete nádobku otáčením uzávěru „G“ proti směru hodinových ručiček.

2. Nalijte leštidlo tak, aby nepřeteklo. Pokud k tomu dojde, očistěte jej suchým hadrem.

3. Zašroubujte zpět uzávěr.

NIKDY neaplikujte leštidlo přímo

dovnitř mycího prostoru.

Nastavení dávky leštidla

V případě, že nejste spokojeni s výsledkem sušení, je možné provést nastavení množství leštidla. Otáčejte regulátorem „F“. Je možné nastavit až do max. 4 základních úrovní v závislosti na modelu myčky. Nastavená hodnota odpovídá průměrné úrovni. Je možné nastavit až do max. 4 základních úrovní v závislosti na modelu myčky. Nastavená hodnota odpovídá průměrné úrovni.

- Pokud je na nádobí modravý povlak, nastavte nízké hodnoty (1-2).
- Pokud jsou na nádobí kapky vody nebo skvrny vodního kamene, nastavte vysoké hodnoty (3-4).

Doporučení:

Před plněním košů odstraňte z nádobí zbytky jídla a vylíjte ze sklenic a pohárů tekutiny, které v nich zůstaly. **Není třeba provádět předběžné oplachování pod tekoucí vodou.**

Umístěte nádoby tak, aby zůstalo bez pohybu a nepřevrátilo se, aby nádoby zůstaly obráceny otvorem dolů a aby se vypouklé a vyduté části nacházely v šikmé poloze, což umožní vodě dostat se ke všem povrchům i odtékat.

Dávejte pozor, aby víka, rukojeti, pánve a tácy nebránily otáčení ostříkovacích ramen. Malé předměty umístěte do košíku na příbory.

Plastový příbor a pánve z antiadhezivního materiálu mají tendenci více zachytávat kapky vody, a proto jejich schopnost sušení bude menší než u keramického nebo ocelového nádobí.

Lehké předměty (jako např. plastové nádoby) musí být dle možností umístěny do horního koše a tak, aby se nemohly pohybovat.

Po naplnění zkontrolujte, zda se ostříkovací ramena mohou volně otáčet.

Spodní koš

Do spodního košíku lze ukládat hrnce, víka, talíře, salátové mísy, příbory apod. Talíře a velká víka je třeba dle možnosti umístit po krajích koše.

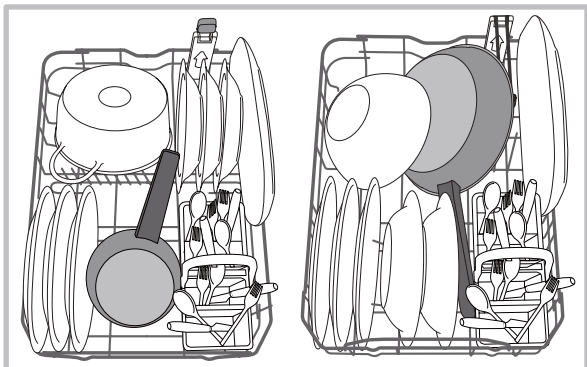

Doporučuje se umístit značně znečištěné nádoby do spodního koše, protože v této části myčky jsou proudy vody nejsilnější a umožňují dosáhnout nejlepších výsledků mytí.

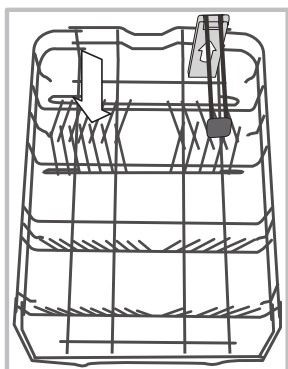

Některé modely myček nádobí disponují naklonitelnými částmi*, které lze použít ve svislé poloze k uložení talířů nebo ve vodorovné poloze (spuštěné dolů) k uložení hrnců a salátových mís.

Součástí některých modelů je **Space Zone**, speciální vyjímatelné držáky*, které jsou umístěny v zadním prostoru koše a mohou být použity pro udržení pánví nebo plechů ve svislejší poloze, aby zabíraly méně prostoru.

Pro jejich použití stačí uchopit barevnou úchopnou část, potáhnout ji směrem nahoru a otočit dopředu. Tyto držáky se mohou posouvat doprava nebo doleva, aby se přizpůsobily velikosti nádobí.

Košík na příbory

Košík na příbory je vybaven horními mřížkami pro lepší uspořádání příborů. Musí být umístěn **výhradně** v horní přední části spodního koše.

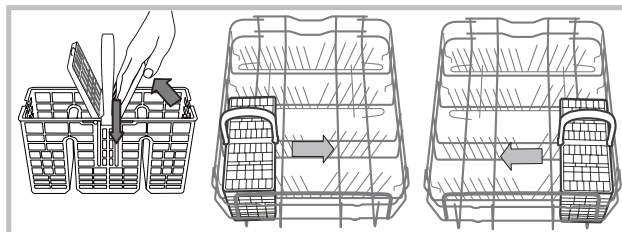

Horní koš

Naložte do něj choulostivé a lehké nádoby: sklenice, šálky, talířky, nízké salátové mísy.

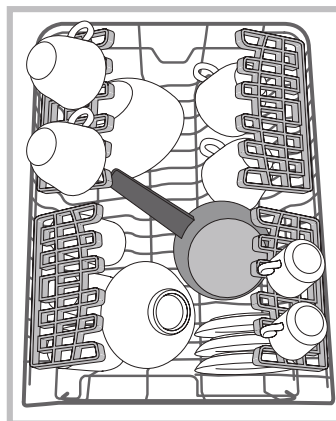

Sklopné držáky s proměnlivou polohou

Boční sklopné držáky lze umístit do tří různých výšek z důvodu optimalizace umístění nádobí v prostoru koše.

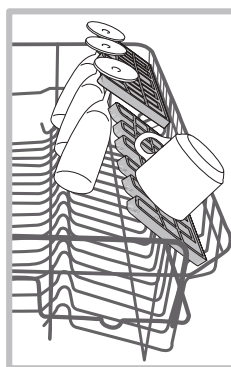

Poháry lze umístit stabilně na sklopné držáky zasunutím stopky poháru do příslušných podélných otvorů.

Pro optimalizaci sušení umístěte sklopné držáky s vyšším sklonem. Pro změnu sklonu nadzvedněte sklopný držák, mírně jej posuňte a umístěte požadovaným způsobem.

Třetí košík s pojezdem

Horní koš je vybaven třetím košíkem s pojezdem, který lze použít na příbory nebo nádobí malých rozměrů.

Za účelem dosažení co nejlepších vlastností mytí nepokládejte do uvedeného třetího košíku neskladné nádobí. Třetí koš je vyjímatelný. (viz obrázek)

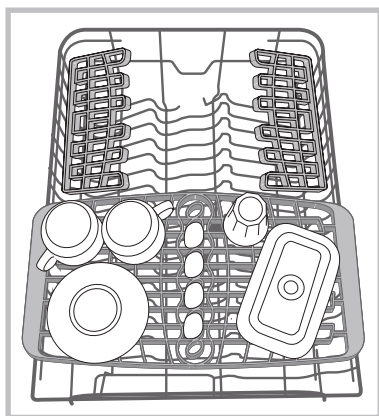

Nastavení výšky horního koše

Horní koš je výškově nastavitelný: do horní polohy kvůli umístění neskladného nádobí; do spodní polohy kvůli využití prostorů sklopných držáků a vytvoření většího prostoru směrem nahoru.

Důrazně se doporučuje neupravovat výšku umístění, když je koš naplněn.

NIKDY nezvedejte nebo nespouštějte koš pouze z jedné strany.

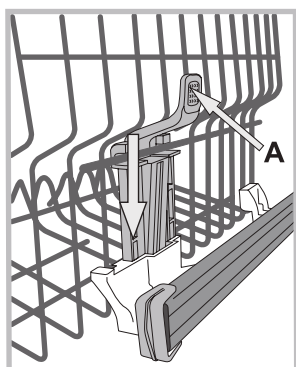

Když je koš vybaven systémem **Lift-Up** (viz obrázek), zvedněte koš po jeho uchopení na bocích a pohněte jím směrem nahoru. Pro návrat do spodní polohy stiskněte páky (**A**) na bocích koše a doprovodte jej při sestupu směrem dolů.

Nevhodné nádobí

- Dřevěný příbor a nádobí.
- Choulostivé dekorované sklenice, umělecké řemeslné nádobí a antikvární prvky. Jejich dekorace nejsou odolné.
- Části syntetického materiálu, které nejsou odolné vůči teplotě.
- Měděné a cínové nádobí.
- Nádobí znečištěné od popela, vosku, maziva nebo inkoustu. Dekorace na skle, hliníkové a stříbrné kusy mohou mít během mytí tendenci změnit barvu a vyblednout. Také některé druhy skla (např. křišťálové předměty) se mohou po mnoha mytích stát matnými.

Poškození skla a nádobí

Příčiny:

- Druh skla a postup výroby skla.
- Chemické složení mycího prostředku.
- Teplota vody oplachovacího programu.

Rada:

- Používejte pouze sklenice a porcelán, které jsou výrobcem zaručeny jako vhodné pro mytí v myčce nádobí.
- Používejte jemný mycí prostředek, vhodný pro tento druh nádobí.
- Po ukončení programu vyjměte sklenice a příbory co nejdříve.

Mycí prostředek a použití myčky



CS

Dávkování mycího prostředku

Dobry výsledek mytí závisí také na správném dávkování mycího prostředku, přičemž platí, že při překročení doporučeného množství nedojde ke zvýšení účinnosti mytí, ale pouze k vyššímu znečištění životního prostředí.

Dávkování lze přizpůsobit stupni znečištění.

V případě běžného znečištění se obvykle používá přibližně 25 g práškového mycího prostředku nebo 25 ml tekutého mycího prostředku. V případě použití tablet stačí jedna.

Když je nádobí málo znečištěné nebo když se předem oplachovalo pod vodou, snižte výrazně množství mycího prášku.

Pro dosažení dobrých výsledků mytí dodržujte pokyny uvedené na obalu mycího prostředku.

V případě dalších otázek vám doporučujeme obrátit se na výrobce mycích prostředků.

Otevřete nádobku na mycí prostředek tlačítkem **D**; nadávkuje mycí prostředek podle informací uvedených v tabulce programů:

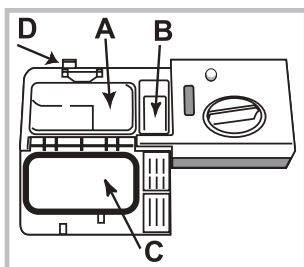

- práškový nebo tekutý: vaničky **A** (mycí prostředek pro mytí) a **B** (mycí prostředek pro předmytí)
- tablety: Když program vyžaduje použití 1 tablety, vložte ji do nádobky **A** a zavřete kryt **C**; když vyžaduje použití 2 tablet, položte druhou na dno mycího prostoru.

3. Odstraňte zbytky mycího prostředku z okrajů nádobky a zavřete víko **C** až po zacvaknutí. Nádobka na mycí prostředek se otevře automaticky ve vhodném okamžiku v závislosti na zvoleném programu.

Při použití kombinovaných mycích prostředků se doporučuje použít volitelnou funkci TAB, která přizpůsobí mycí program tak, aby bylo vždy dosaženo nejlepšího výsledku mytí a co nejlepšího možného sušení.

⚠ Používejte výhradně mycí prostředky pro myčky nádobí.

NEPOUŽÍVEJTE mycí prostředky pro mytí v rukou.

Nadměrné použití mycích prostředků může způsobit přítomnost pěny na konci cyklu.

Nejúčinnějšího mytí a sušení je možné dosáhnout kombinovaným použitím mycího prostředku, tekutého leštidla a regenerační soli.



Doporučuje se používat mycí prostředky bez fosfátů a bez chloru, které jsou vhodnější z hlediska ochrany životního prostředí.

Uvedení myčky do činnosti

1. Stiskněte tlačítko ZAPNOUT-VYPNOUT.
2. Otevřete dvířka a nadávkuje mycí prostředek (viz *Dávkování mycího prostředku*).
3. Naplňte koše (viz *Plnění košů*) a zavřete dvířka.
4. Zvolte program podle druhu nádobí a stupně jeho znečištění (viz *tabulka programů*) stisknutím tlačítka **P**.
5. Zvolte možnosti mytí (viz *Speciální programy a Možnosti*).
6. Spusťte program tlačítkem Start/Pauza.
7. Ukončení programu je signalizováno akustickými signály a se na displeji zobrazí **END**. Vypněte zařízení stisknutím tlačítka ZAPNOUT-VYPNOUT.
8. Před vyjmutím nádobí vyčkejte několik minut, abyste se vyhnuli popálení. Vyložte koše počínaje spodním košem.

⚠ Pro snížení spotřeby elektrické energie se zařízení v některých podmínkách dlouhodobějšího NEPOUŽÍVÁNÍ automaticky vypne.

Když je nádobí pouze mírně znečištěné nebo když se předem oplachovalo pod vodou, výrazně snižte množství mycího prostředku.

Probíhá změna mycího cyklu

Když během procesu volby mycího cyklu dojde k omylu, je možné změnit cyklus, který právě začal: po stisknutí a přidržení tlačítka ZAPNOUT/VYPNOUT dojde k vypnutí zařízení. Vypněte zařízení tlačítkem ZAPNOUT/VYPNOUT a zvolte nový mycí cyklus a jakékoli požadované možnosti; pro zahájení cyklu stiskněte tlačítko START/PAUZA.

Přidání dalšího nádobí

Bez vypnutí zařízení otevřete dvířka a dávejte přitom pozor na vycházející páru. Umístěte nádobí dovnitř myčky. Zavřete dvířka a stiskněte tlačítko START/PAUZA; cyklus bude zahájen z místa, ve kterém byl přerušen.









Náhodné přerušení

Při otevření dvířek během mycího cyklu nebo při výpadku elektrické energie dojde k zastavení cyklu. Po opětovném zavření dvířek nebo po obnovení dodávky elektrické energie znovu zahajte cyklus z místa, ve kterém byl přerušen, stisknutím tlačítka START/PAUZA.

Programy

CS

Údaje programů jsou naměřeny v laboratorních podmínkách v souladu s evropskou normou EN 50242.
V závislosti na různých podmínkách použití může docházet ke změnám doby trvání a dat programů.

Program	Sušení	Volitelné funkce	Doba trvání programu hod:min.	Spotřeba vody (l/cyklus)	Spotřeba energie (kWh/cyklus)
1. Eko mytí 	Ano	Odložený start - Multizone - Tab - Extra sušení - Turbo	03:00	9	0,74
2. Sixth Sense 	Ano	Odložený start - Multizone - Tab - Extra sušení - Turbo	01:10 - 02:30	7 - 14	0,90 - 1,25
3. 1 Hour 	Ne	Odložený start - Multizone - Tab	01:00	13	0,95
4. Křehké 	Ano	Odložený start - Multizone - Tab - Extra sušení - Turbo	01:40	9	0,85
5. Rapid 	Ne	Odložený start - Tab	00:25	8	0,45
6. Overnight 	Ano	Odložený start - Tab - Extra sušení	03:30	13	0,85
7. Namáčení 	Ne	Odložený start - Multizone	00:10	4	0,01
8. Intenzivní 	Ano	Odložený start - Multizone - Tab - Turbo	02:50	17	1,45

Pokyny pro volbu programů a dávkování mycího prostředku

- Běžně znečištěné nádoby. Standardní program, který je nejúčinnější z pohledu spotřeby energie a vody. 4 g/ml** + 21 g/ml – 1 tableta (**Množství mycího prostředku pro předmytí)
- Použijte pro běžně znečištěné nádoby se zaschlými zbytky jídla. Speciální snímač vyhodnotí míru znečištění a automaticky nastaví nejúčinnější úsporný cyklus mytí. 4 g/ml** + 21 g/ml – 1 tableta
- Pro slabě znečištěné nádoby a rychlé základní sušení. (ideální pro 4 soupravy) 25 g/ml – 1 tableta
- Cyklus pro křehké položky, které jsou více citlivé na vysoké teploty, například sklenice a hrnky. 25 g/ml – 1 tableta
- Rychlý cyklus, který se používá pro mírně znečištěné nádoby (ideální pro 2 soupravy) 21 g/ml – 1 tableta
- Zaručuje vynikající výkonnost Vhodný pro noční použití 25 g/ml – 1 tableta
- Předběžné mytí, kdy se očekává doplnění náplně po dalším jídle. Bez mycího prostředku
- Silně znečištěné nádoby a hrnce (nevhodný pro choulostivé nádoby) 25 g/ml – 1 tableta

Spotřeba v pohotovostním režimu: Spotřeba v režimu left-on: 5,0 W - spotřeba v režimu vypnutí: 0,5 W

Speciální programy a Volitelné funkce



CS

Poznámky:

Nejlepších výsledků s programy „1 Hour, - Rapid“ je možné dosáhnout, když bude dle možností dodržen počet uvedených souprav.

Pro menší spotřebu používejte myčku na nádobí s plnou náplní.

Poznámka pro zkušební laboratoře: Pro informace o zkušebních podmínkách srovnávací zkoušky EN napište na adresu: contact@whirlpool.com

Volitelné funkce mytí

VOLITELNÉ FUNKCE mohou být nastaveny, měněny nebo vynulovány až po provedení volby mycího programu a před stisknutím tlačítka Start/Pauza.

Mohou být zvoleny pouze volitelné funkce kompatibilní se zvoleným programem. Když některá volitelná funkce není kompatibilní se zvoleným programem (*viz tabulka programů*), příslušný led/ symbol třikrát rychle zabliká.

Když bude zvolena volitelná funkce, která není kompatibilní s některou z předem nastavených volitelných funkcí, tato kontrolka zabliká třikrát a zhasne, zatímco zůstane rozsvícena poslední nastavená volba.

Za účelem zrušení chybně nastavené volitelné funkce stiskněte znovu příslušné tlačítko.



Volitelná funkce Odložený start

Start programu lze odložit o **30 minut až 24 hodin**.

1. Zvolte program a případné další možnosti. Opakovaným stisknutím tlačítka ODLOŽENÝ START (odložit) nastavte odložení spuštění programu. Spuštění programu lze odložit o 30 minut až 24 hodin. S každým stisknutím tlačítka se spuštění programu oddálí o: 30 minut – je-li nastaven čas do 4 hodin; 1 hodinu – je-li nastaven čas do 12 hodin, 4 hodiny – je-li nastaven čas nad 12 hodin. Dosáhnete-li hodnoty 24 hodin a tlačítko stisknete ještě jednou, dojde k deaktivaci funkce odložení startu.

2. Stiskněte tlačítko START/PAUSE: časovač začne odpočítávat.

3. Po vypršení stanoveného času kontrolka zhasne a program se automaticky spustí.

Pokud v době odpočítávání času stisknete znovu tlačítko START/PAUSE, dojde ke zrušení odloženého startu a program se místo toho spustí okamžitě.

Není možné nastavit Odložený start během již probíhajícího cyklu.



Volitelná funkce MULTIZONE (MULTIZÓNA)

Při mytí malého množství nádobí je možné provést mytí poloviční náplně a ušetřit tak vodu, energii a mycí prostředek. Zvolte program a postupně stiskněte tlačítko MULTIZONE: rozsvítí se kontrolka týkající se zvoleného koše a aktivuje se mytí pouze v horním nebo spodním koši.

⚠ Pamatujte na naložení nádobí pouze na horní nebo spodní koš a na použití sníženého množství mycího prostředku.



Volitelná funkce Extra sušení

Pro zlepšení sušení nádobí stiskněte tlačítko Extra Dry (Extra sušení); rozsvítí se příslušná kontrolka. Dalším stisknutím tlačítka lze danou možnost zrušit.

Vyšší teplota během závěrečného oplachování a delší doba sušení umožňují lepší osušení.

Použití Extra Dry Option (Volitelná funkce Extra sušení) bude mít za následek prodloužení trvání programu.



Dětská bezpečnostní pojistka

Při delším stisknutí tlačítka Extra Dry dojde k aktivaci funkce BEZPEČNOSTNÍ POJISTKA. Funkce BEZPEČNOSTNÍ POJISTKA zablokuje ovládací panel. Pro deaktivaci funkce BEZPEČNOSTNÍ POJISTKA znovu déle stiskněte výše uvedené tlačítko.



Volitelná funkce Turbo

Tato volitelná funkce umožňuje snížit dobu trvání hlavních programů při zachování stejných výsledků mytí a sušení. Po výběru programu stiskněte tlačítko **Turbo**: dojde k rozsvícení příslušné kontrolky. Zrušení této volitelné funkce se provádí opětovným stisknutím stejného tlačítka.



Volitelná funkce Multifunkční tablety (Tab)

Tato volitelná funkce optimalizuje výsledek mytí a sušení. Při použití multifunkčních tablet stiskněte tlačítko MULTIFUNKČNÍ TABLETY. Dojde k rozsvícení příslušného symbolu; dalším stisknutím dojde ke zrušení provedené volby.

⚠ Použití volitelné funkce „Multifunkční tablety“ bude mít za následek prodloužení trvání programu.



Odčerpání vody

Pro zastavení a zrušení aktivního cyklu lze použít funkci Odčerpání vody.

Při delším stisknutí tlačítka START/PAUZA dojde k aktivaci funkce ODČERPÁNÍ VODY. Aktivní cyklus bude zastavený a voda, která se nachází v myčce, bude odčerpána.

Údržba a péče

CS

Uzavření přívodu vody a vypnutí elektrického napájení

- Po každém mytí uzavřete kohoutek přívodu vody, abyste se vyhnuli nebezpečí úniků.
- Při čištění zařízení a během operací údržby odpojte zástrčku napájecího kabelu ze zásuvky elektrického rozvodu.

Čištění myčky nádobí

- Vnější povrch a ovládací panel se může čistit neabrazivním hadrem navlhčeným ve vodě. Nepoužívejte rozpouštědla ani abrazivní prostředky.
- Stěny vnitřního mycího prostoru se dají vyčistit od případných skvrn hadrem navlhčeným ve vodě s malým množstvím octa.

Zabránění vzniku nepříjemných zápachů

- Dvířka nechte pokaždé pootevřená, aby se zabránilo hromadění vlhkosti.
- Pravidelně čistěte obvodová těsnění dvířek a nádobek na mycí prostředek s použitím mokré houby. Zabrání se tak hromadění zbytků jídla, které jsou hlavními původci nepříjemného zápachu.

Čištění ostřikovacích ramen

Může se stát, že se na ostřikovacích ramenech zachytí zbytky jídla a ucpou otvory, kterými vytéká voda: Čas od času je třeba je zkontrolovat a vyčistit nekovovým kartáčkem. Obě ostřikovací ramena jsou demontovatelná.

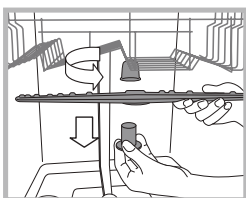

Demontáž horního ostřikovacího ramena vyžaduje odšroubování plastové kruhové matice proti směru hodinových ručiček. Horní ostřikovací rameno je třeba namontovat tak, aby bylo obráceno otvory směrem nahoru.

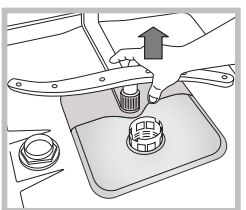

Demontáž spodního ostřikovacího ramena se provádí stisknutím jazyčků, nacházejících se po stranách, směrem nahoru.

Čištění filtru přívodu vody

Jestliže jsou hadice přívodu vody nové nebo pokud zůstaly delší dobu v nečinnosti, před připojením je třeba nechat odtéci vodu, dokud nebude průzračná a zbavená nečistot. Bez uvedeného opatření může dojít k ucpání přívodu vody a poškození myčky.

- ⚠ Pravidelně čistěte vstupní filtr rozvodu vody, umístěný na výstupu z vodovodního kohoutu.
 - Zavřete kohout přívodu vody.
 - Odšroubujte koncovou část přívodní hadice vody, sejměte filtr a opatrně jej vyčistěte pod proudem tekoucí vody.
 - Vložte filtr zpět na původní místo a zašroubujte hadici.

Čištění filtrů

Filtrační jednotka je tvořena dvěma filtry, které čistí vodu použitou k mytí od zbytků jídla a opětovně ji uvádějí do oběhu: K zabezpečení trvale dobrých výsledků mytí je třeba filtry čistit.

⚠ Pravidelně čistěte filtry.

⚠ Myčka nádobí se nesmí používat bez filtrů nebo s odpojeným filtrem.

- Po několika mytích zkontrolujte filtrační jednotku a dle potřeby ji důkladně umyjte pod tekoucí vodou. Pomozte si přitom nekovovým kartáčkem a postupujte dle níže uvedených pokynů:
 1. Otáčejte válcovým filtrem C proti směru hodinových ručiček a vytáhněte jej (obr. 1).
 2. Vytáhněte nádobku filtru B mírným zatlačením na boční jazyčky (obr. 2);
 3. Vyveďte nerezový talíř filtru A (obr. 3).
 4. Zkontrolujte výstupní otvor a odstraňte případné zbytky jídla.**NIKDY NEODSTRAŇUJTE** ochranný kryt mycího čerpadla (součást černé barvy) (obr. 4).

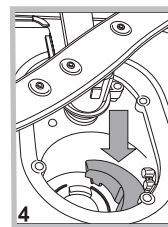
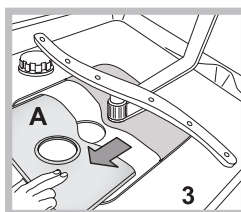
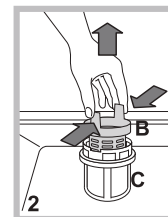
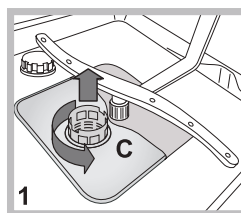

Po vyčištění filtrů proveďte zpětnou montáž filtrační jednotky a její správné umístění do jejího uložení; představuje nezbytný předpoklad správné činnosti myčky.

Opatření v případě dlouhodobé nečinnosti

- Odpojte napájecí kabel zařízení ze zásuvky elektrického rozvodu a zavřete kohoutek přívodu vody.
- Nechte pootevřená dvířka.
- Po vašem návratu proveďte jeden mycí cyklus naprázdno.

Poruchy a způsob jejich odstranění



Může se stát, že zařízení nebude fungovat. Dříve, než se obrátíte na Servisní službu, zkontrolujte prostřednictvím následujícího seznamu, zda se nejedná o snadno odstranitelný problém.

CS

Poruchy:	Možné příčiny / Řešení:
Nedochází k uvedení myčky do chodu nebo myčka nereaguje na ovládací povely	<ul style="list-style-type: none"> • Je zavřen kohoutek s vodou. • Vypněte zařízení tlačítkem ZAPNUTÍ/VYPNUTÍ, opět jej zapněte po uplynutí jedné minuty a znovu nastavte program. • Zástrčka není řádně zastrčena v zásuvce elektrického rozvodu nebo je třeba použít jinou zásuvku. • Dvířka myčky nejsou řádně zavřená.
Není možné zavřít dvířka	<ul style="list-style-type: none"> • Zkontrolujte, zda jsou koše zasunuté až na doraz. • Došlo k zamknutí zámku; energicky zavřete dvířka, dokud neuslyšíte cvaknutí.
Myčka nevypouští vodu.	<ul style="list-style-type: none"> • Mycí program ještě neskončil. • Vypouštěcí hadice je ohnutá (viz <i>Instalace</i>). • Odpadové potrubí umyvadla je ucpano. • Filtr je ucpan zbytky jídla. • Zkontrolujte výšku vypouštěcí hadice.
Myčka je hlučná.	<ul style="list-style-type: none"> • Nádobí naráží vzájemně do sebe nebo do ostříkovacích ramen. Umístěte nádobí správně a zkontrolujte, zda se ostříkovací ramena otáčejí volně. • Nadměrná přítomnost pěny: Mycí prostředek není vhodně dávkován nebo není vhodný pro mytí v myčkách. (viz <i>Mycí prostředek a Použití myčky</i>). Nepředmyvejte nádobí ručně.
Na nádobí a na sklenicích jsou viditelné nánosy vodního kamene nebo bílý povlak.	<ul style="list-style-type: none"> • Chybí regenerační sůl. • Nastavení tvrdosti vody není vhodné; zvýšte hodnoty. (viz <i>Regenerační sůl a Leštidlo</i>). • Uzávěr nádobky na sůl a na leštidlo není dobře uzavřen. • Leštidlo bylo spotřebováno nebo jeho dávkování není dostatečné.
Na nádobí a na sklenicích jsou patrné bílé zbytky nebo modrý povlak.	<ul style="list-style-type: none"> • Dávkování leštidla je nadbytečné.
Nádobí je málo suché.	<ul style="list-style-type: none"> • Byl zvolen program bez sušení. • Leštidlo bylo spotřebováno. (viz <i>Regenerační sůl a Leštidlo</i>). • Regulace leštidla neodpovídá potřebě. • Nádobí je z antiadhezivního materiálu nebo z plastu; výskyt kapek vody je zcela běžným jevem.
Nádobí není dostatečně čisté.	<ul style="list-style-type: none"> • Nádobí není rozmístěno správně. • Ostříkovací ramena se nemohou volně otáčet, protože jsou zablokována nádobím. • Mycí program je příliš mírný (viz <i>Programy</i>). • Nadměrná přítomnost pěny: Mycí prostředek není vhodně dávkován nebo není vhodný pro mytí v myčkách. (viz <i>Mycí prostředek a Použití myčky</i>). • Uzávěr leštidla nebyl správně uzavřen. • Filtr je znečištěný nebo ucpaný (viz <i>Údržba a péče</i>). • Chybí regenerační sůl (viz <i>Regenerační sůl a Leštidlo</i>). • Ujistěte se, že je výška talířů kompatibilní s nastavením koše. • Otvory ostříkovacích ramen jsou ucpané. (viz <i>Údržba a péče</i>).
Myčka nenapouští vodu je zablokována s rozsvícenými kontrolkami	<ul style="list-style-type: none"> • Chybí voda v rozvodu vody nebo je zavřený ventil. • Přívodní hadice na vodu je ohnutá (viz <i>Instalace</i>). • Jsou ucpané filtry; je třeba je očistit. (viz <i>Údržba a péče</i>). • Jsou ucpaná odpadová potrubí; je třeba je vyčistit. • Po provedení kontroly a vyčištění vypněte a znovu zapněte myčku a zahajte nový mycí cyklus. • Když problém přetrvává, zavřete přívod vody, odpojte zástrčku a obraťte se na servisní středisko.

Instalare

RO

⚠ În caz de mutare, mențineți mașina de spălat în poziție verticală, iar dacă va fi necesar, înclinați-o pe latura posterioară.

Racordări hidraulice

⚠ Adaptarea instalației hidraulice în vederea instalării mașinii va fi realizată numai de către persoane calificate.

Furtunurile de alimentare și de evacuare a apei pot fi orientate spre dreapta sau stânga, pentru o instalare cât mai corectă.

Furtunurile nu trebuie să fie îndoite sau strivite de mașina de spălat vase.

Racordarea furtunului de alimentare cu apă

- La o priză de apă de 3/4" gaz rece sau caldă (max. 60°C).
- Lăsați apa să curgă până când devine limpede.
- Înșurubați bine furtunul de alimentare și deschideți robinetul.

⚠ Dacă furtunul de alimentare nu este suficient de lung, contactați un magazin specializat sau un tehnician autorizat (*consultați capitolul Asistența*).

⚠ Presiunea apei trebuie să fie cuprinsă între valorile indicate în tabelul conținând Datele tehnice, în caz contrar mașina de spălat vase ar putea să nu funcționeze corect.

⚠ Fiți atenți ca furtunul să nu fie nici pliat, nici îndoit.

Racordarea furtunului de evacuare a apei

Racordați furtunul de evacuare la o țevă de evacuare cu diametrul de cel puțin 2 cm. (A)

Racordul furtunului de evacuare trebuie să fie la o înălțime cuprinsă între 40 și 80 cm. de la podea sau de la planul de sprijin al mașinii de spălat vase.

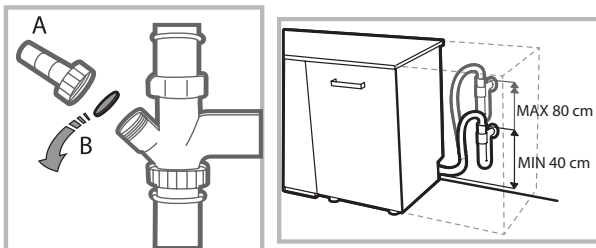

Înainte de a conecta furtunul de evacuare a apei la sifonul chiuvetei, scoateți dopul de plastic (B).

Dispozitiv de protecție împotriva inundațiilor

Pentru a nu provoca inundații, mașina de spălat vase:

- este dotată cu un sistem care întrerupe alimentarea cu apă în cazul apariției unor anomalii sau a unor pierderi din interior. Unele modele sunt dotate și cu un dispozitiv de protecție suplimentar **New Acqua Stop**, care protejează împotriva inundațiilor, chiar și în cazul perforării furtunului de alimentare.



ATENȚIE: TENSIUNE PERICULOASĂ!

Furtunul de alimentare cu apă nu trebuie în niciun caz secționat, deoarece conține părți aflate sub tensiune.

Racordarea electrică

Înainte de a introduce ștecărul în priza de curent, asigurați-vă ca:

- priza să fie cu împământare  și conformă prevederilor legale;
- priza trebuie să suporte sarcina maximă de putere a mașinii, indicată pe plăcuța cu caracteristici de pe ușă (*consultați capitolul Descrierea mașinii de spălat*);
- tensiunea de alimentare trebuie să fie cuprinsă între valorile indicate pe plăcuța cu caracteristici de pe ușă;
- priza să fie compatibilă cu ștecherul aparatului. În caz contrar, solicitați unui tehnician autorizat înlocuirea ștecherului (*consultați capitolul Asistența*); nu utilizați prelungitoare sau prize multiple.

⚠ După instalarea aparatului, cablul de alimentare și priza de curent trebuie să fie ușor accesibile.

⚠ Cablul nu trebuie să fie îndoit sau comprimat.

⚠ Dacă este deteriorat, cablul de alimentare trebuie înlocuit de fabricant sau de Serviciul de Asistență Tehnică, pentru a evita orice risc. (*Vezi capitolul Asistență*)

⚠ Constructorul își declină orice responsabilitate în cazul nerespectării acestor norme.

Poziționare și așezare la nivel

1. Poziționați mașina de spălat vase pe o pardoseală plană și rigidă. Compensați denivelările acesteia prin deșurubarea sau înșurubarea piciorușelor anterioare, până la fixarea orizontală a mașinii. Poziționarea perfectă la nivel a mașinii îi conferă stabilitate, evitând producerea vibrațiilor și a zgomotelor.

2. După montarea sub blat a mașinii de spălat vase, lipiți banda adezivă transparentă sub blatul de lemn, pentru a-l proteja de eventualul condens produs.

3. Așezați mașina fixând părțile laterale sau spatele acesteia pe mobilierul alăturat sau pe perete. Mașina poate fi de asemenea încastrată sub un blat continuu (*a se consulta schema de Montare*).

4. Pentru a regla înălțimea piciorușului posterior, acționați asupra buclei hexagonale de culoare roșie din partea inferioară, frontală, centrală a mașinii de spălat vase, cu o cheie cu gura hexagonală cu deschiderea de 8 mm, rotind în sens orar pentru a mări înălțimea și în sens antiorar pentru a o reduce. (*consultați foaia care conține instrucțiunile de încastrare anexată documentației*).

Avertizări la prima utilizare a mașinii

După instalare, îndepărtați tampoanele poziționate pe coșuri și elasticele de reținere de pe coșul superior (*dacă sunt prezente*).

Setări dedurizator apă

Înainte de a porni prima spălare, setați nivelul de duritatea apei din rețea. (*a se vedea capitolul Agent de limpezire și sare de dedurizare*)

Prima încărcare a rezervorului dedurizatorului trebuie făcută cu apă, apoi introduceți aproximativ 1 kg de sare; este normal să iasă apă.

Porniți imediat după aceea un ciclu de spălare.

Folosiți numai sare specială pentru mașini de spălat vase.



După încărcare, ledul LIPSĂ SARE se stinge.

 Neîncărcarea rezervorului cu sare poate determina deteriorarea sistemului de dedurizare a apei și a elementului de încălzire.

Mașina este dotată cu semnale acustice/tonuri care anunță efectuarea comenzii: pornire, sfârșitul ciclului etc.

Simbolurile/indicatoarele/ledurile luminoase de pe panoul de comandă, pot avea culori diferite, pulsa sau avea o lumină fixă.

Pe display apar informații utile referitoare la tipul ciclului setat, la faza de spălare/uscare, la timpul rămas, la temperatură etc... etc...

Date Tehnice	
Dimensiuni	Lăpime 44,5 cm Înălțime 82 cm Adâncime 57 cm
Capacitate	10 tacâmuri standard
Presiunea apei de alimentare	0,05 ÷ 1MPa (0.5 ÷ 10 bar) 7,25 – 145 psi
Tensiune de alimentare	vezi plăcuța cu caracteristici
Putere totală absorbită	vezi plăcuța cu caracteristici
Siguranță	vezi plăcuța cu caracteristici
 	Acest aparat este conform cu următoarele Directive Comunitare: -93/68/EEC (CE Marking) -2006/95/EC (Low Voltage) -2004/108/EC (Electromagnetic Compatibility) -2009/125/EC (Comm. Reg. 1016/2010) (Ecodesign) -2010/30/EC (Energy Labelling) -2011/65/EC (RoHS) -2012/19/CE (WEEE)

Descrierea aparatului

RO

Vedere de ansamblu

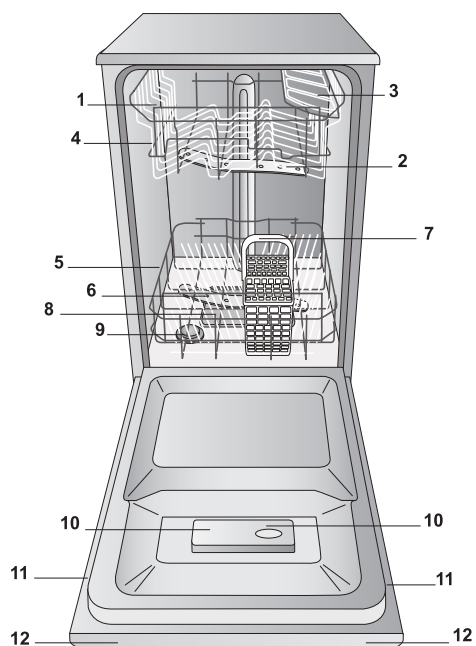

1. Coș superior
2. Pulverizator superior
3. Rafturi rabatabile
4. Sistem de reglare a înălțimii coșului
5. Coș inferior
6. Pulverizator inferior
7. Coș tacâmuri
8. Filtru spălare
9. Rezervor sare
10. Compartimente pentru detergent și rezervor pentru agent de limpezire
11. Plăcuță caracteristici
12. Panou de comandă

Panou de comandă

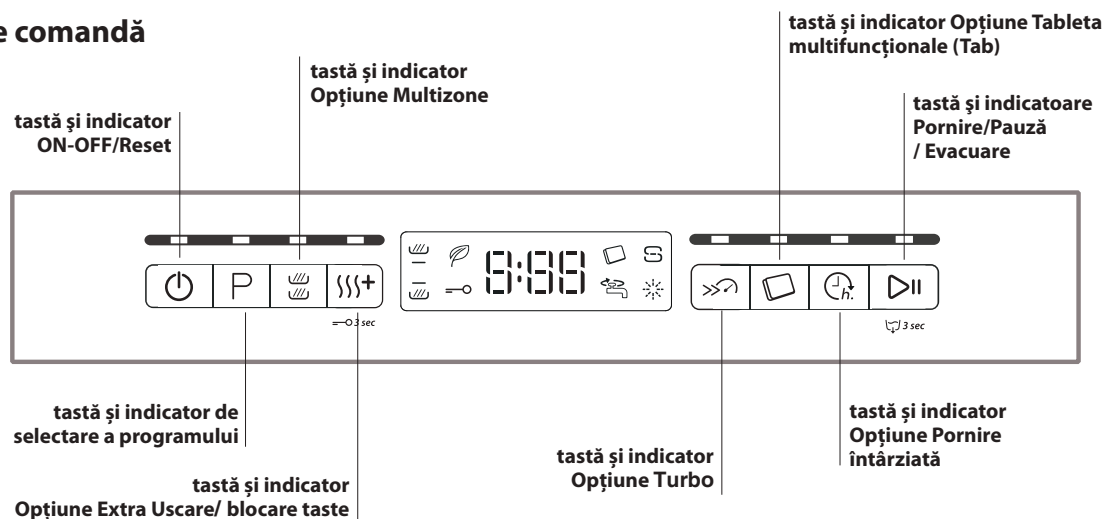

Display

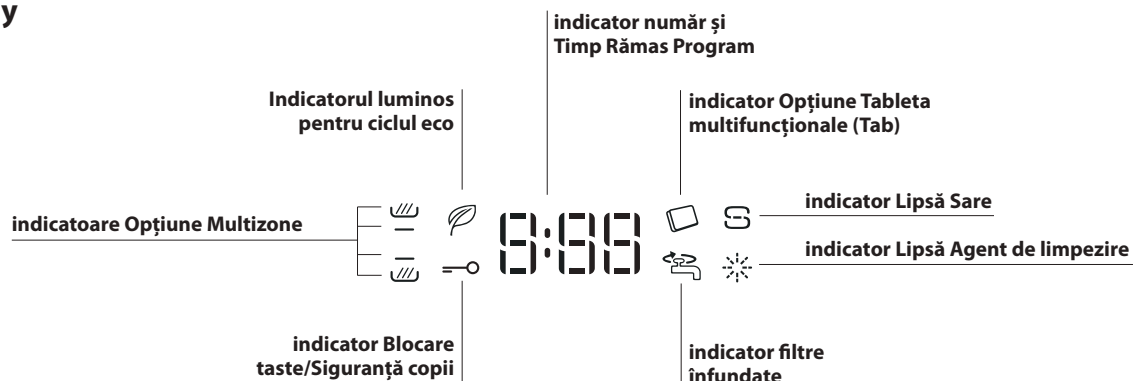

Sare de dedurizare și Agent de limpezire



RO

⚠️ Folosiți numai produse speciale pentru mașini de spălat vase. Nu utilizați sare alimentară sau industrială.

Respectați indicațiile de pe ambalajul produselor.

⚠️ Dacă se utilizează un produs multifuncțional, se recomandă oricum adăugarea sării, în special dacă apa este dură sau foarte dură. (Respectați indicațiile de pe ambalajul produselor).

⚠️ Dacă nu se adaugă sare de dedurizare sau agent de limpezire, este normal că ledurile LIPSĂ SARE și LIPSĂ AGENT DE LIMPEZIRE rămân aprinse.

Încărcați sarea de dedurizare

Utilizarea sării împiedică formarea CALCARULUI pe vase și pe componentele funcționale ale mașinii de spălat vase.

- Este important ca rezervorul de sare să nu fie niciodată gol.
- Este important să efectuați setarea durtății apei.

Rezervorul de sare se află în partea inferioară a mașinii de spălat vase (*a se consulta Descrierea*) și trebuie umplut:

- atunci când pe panou se aprinde ledul LIPSĂ SARE;
- a se vedea autonomia în tabelul durtății apei.

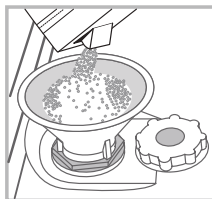

1. Rotiți dopul rezervorului în sens invers acelor de ceasornic și scoateți coșul inferior.
2. Numai pentru prima utilizare: umpleți rezervorul cu apă până la margine.
3. Așezați pâlnia (*vezi figura*) și umpleți rezervorul cu sare până la margine (circa 1 kg); este normal ca puțină apă să iasă din rezervor.

4. Scoateți pâlnia, înlăturați resturile de sare de pe gura rezervorului, clătiți dopul cu apă curentă înainte de a-l înșuruba.

Se recomandă efectuarea acestei operațiuni la fiecare încărcare cu sare.

Închideți bine dopul, astfel încât în timpul spălării în rezervor să nu poată intra detergent (sistemul de dedurizare se poate strica iremediabil).

⚠️ Când trebuie să încărcați sarea, se recomandă să efectuați operațiunea înainte de începerea spălării.

Programarea durtății apei

Pentru a obține o funcționare perfectă a dedurizatorului anti-calcar, este indispensabilă efectuarea unei reglări în funcție de durtatea apei din apartament. informațiile sunt disponibile la Societatea de furnizare a apei potabile. Valoarea setată este echivalentă cu o durtate medie.

- Porniți mașina de spălat vase cu tasta ON/OFF
- Stingeți cu tasta ON/OFF
- Țineți apăsată tasta **START/PAUZĂ** 5 secunde, până când se aude un bip.
- Porniți mașina cu tasta ON/OFF
- Pe display apare numărul nivelului de selectare curent și indicatorul de sare.
- Apăsăți tasta **P** pentru a selecta nivelul de durtate dorit (*vezi tabelul durtății*).
- Stingeți cu tasta ON/OFF
- Setare completată!

Tabelul durtății apei				Autonomie media- rezervor sare cu 1 spălare pe zi
nivel	°dH	°fH	mmol/l	luni
1	0 - 6	0 - 10	0 - 1	7 luni
2	6 - 11	11 - 20	1,1 - 2	5 luni
3	12 - 17	21 - 30	2,1 - 3	3 luni
4	17 - 34	31 - 60	3,1 - 6	2 luni
5	34 - 50	61 - 90	6,1 - 9	2/3 săptămâni

Nu se recomandă utilizarea sării între 0°f și 10°f.
Cu setarea 5 durata se poate prelungi.

(°dH = durtatea apei exprimată în grade germane - °fH = durtatea apei exprimată în grade franceze - mmol/l = milimol/litru)

Încărcați agentul de limpezire

Agentul de limpezire facilitează USCAREA veselei. Compartimentul pentru agent de limpezire trebuie umplut:

- atunci când pe panou/display se aprinde indicatorul LIPSĂ AGENT DE LIMPEZIRE atunci când indicatorul optic de pe ușa rezervorului "E", trece de la închis la culoare la transparent.

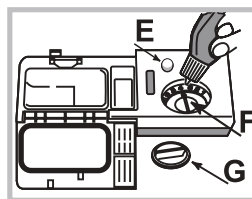

1. Deschideți rezervorul rotind dopul "G" în sens antiorar.
2. Turnați cu atenție agentul de limpezire, astfel încât să nu iasă în afară. Dacă se varsă, ștergeți imediat cu o cârpă uscată.
3. Reînșurubați dopul.

Nu turnați NICIODATĂ agent de limpezire direct în interiorul cuvei.

Reglați doza de agent de limpezire

Dacă rezultatul uscării nu este satisfăcător, este posibilă reglarea dozei de agent de limpezire. Rotiți regulatorul "F". Se pot regla până la max. 4 nivele în funcție de modelul mașinii de spălat vase. Valoarea setată este echivalentă cu un nivel mediu.

Se pot regla până la max. 4 nivele în funcție de modelul mașinii de spălat vase. Valoarea setată este echivalentă cu un nivel mediu.

- dacă se observă linii albastrii pe vase, rotiți regulatorul pe valorile mai mici (1-2).
- dacă există picături de apă sau pete de calcar pe vase, rotiți regulatorul pe valorile mai mari (3-4).

Încărcarea coșurilor

RO

Sugestii

Înainte de încărcarea coșurilor, eliminați de pe vase resturile de mâncare și goliți paharele și recipientele de lichidele rămase. Nu este necesară o clătire prealabilă cu apă curentă.

Aranjați vasele astfel încât să fie stabile și să nu se răstoarne, recipientele să fie dispuse cu deschiderea în jos, iar părțile concave sau convexe în poziție oblică, pentru a permite apei să ajungă la toate suprafețele și să se scurgă.

Fiți atenți ca mânerele, capacele, tigăile și tăvile să nu împiedice rotația stropitoarelor. Dispuneți obiectele mici în coșul pentru tacâmuri.

Vasele de plastic și tigăile antiaderente au tendința să rețină mai mult picăturile de apă și, prin urmare, gradul lor de uscare va fi mai mic decât cel al vaselor de ceramică sau oțel.

Obiectele ușoare (ca recipientele din plastic) trebuie să fie poziționate, de preferință, pe coșul superior și dispuse astfel încât să nu se poată mișca.

După încărcarea mașinii, verificați dacă stropitoarele se rotesc liber.

Coșul inferior

Coșul inferior poate conține oale, capace, farfurii, salatiere, tacâmuri etc. Farfuriile și capacele mari vor fi așezate de preferință în părțile laterale ale coșului.

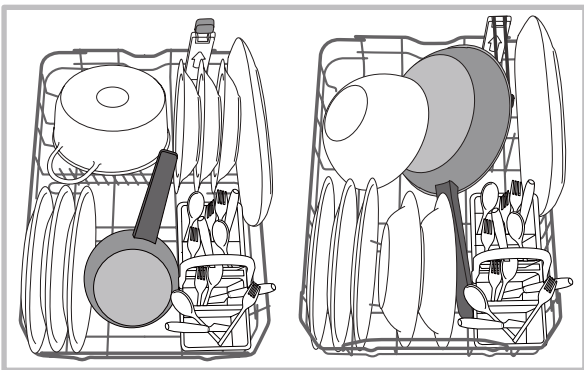

Se recomandă să dispuneți vasele foarte murdare în coșul inferior deoarece, în acest sector, jeturile de apă sunt mai energice și permit obținerea unor prestații mai bune la spălare.

Coșul inferior dispune de sectoare rabatabile, care pot fi utilizate în poziție verticală, pentru așezarea farfuriilor sau în poziție orizontală (coborâte), pentru așezarea oalelor și a castroanelor.

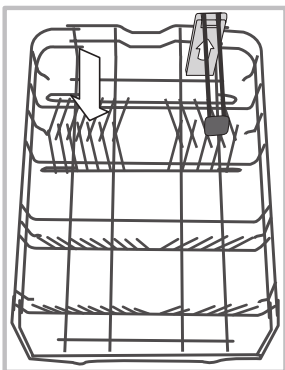

Coșul inferior dispune de **Space Zone**, un suport special detașabil poziționat în zona posterioară a coșului și care poate fi folosit pentru a susține tigăi sau tăvi în poziție verticală, pentru a ocupa mai puțin spațiu.

Pentru a-l utiliza, este suficient să prindeți mânerul colorat trăgându-l în sus și să îl rotiți înainte.

Coșul pentru tacâmuri

Coșul pentru tacâmuri este prevăzut cu grătare superioare pentru dispunerea mai bună a acestora. Trebuie să fie poziționat numai în partea anterioară a coșului inferior.

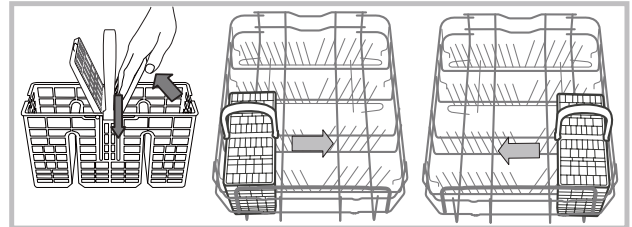

Coșul superior

Introduceți vasele delicate și ușoare: pahare, cești, farfurioare, salatiere joase.

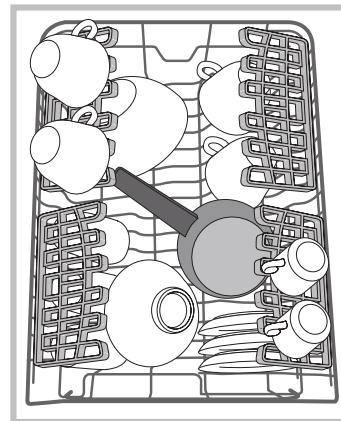

Rafturi rabatabile cu poziție variabilă

Rafturile rabatabile laterale pot fi poziționate pe trei înălțimi diferite pentru a optimiza amplasarea vaselor în spațiul coșului.

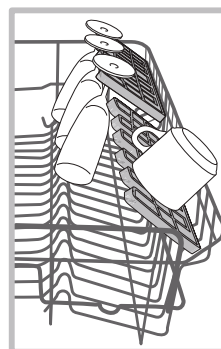

Paharele cu picior pot fi poziționate în mod stabil pe rafturile rabatabile, introducând piciorul paharului în orificiile respective.

Pentru a optimiza uscarea, amplasați rafturile rabatabile cu înclinația cea mai mare. Pentru a varia înclinația, ridicați raftul, culisați-l ușor și poziționați-l cum doriți.

Al treilea coș glisant

Coșul superior este dotat cu un al treilea coș glisant care poate fi utilizat pentru a conține tacâmuri sau vase de mici dimensiuni.

Pentru prestații mai bune la spălare, nu încărcați sub al treilea coș vase voluminoase. Al treilea coș este amovibil.

(a se vedea fig)

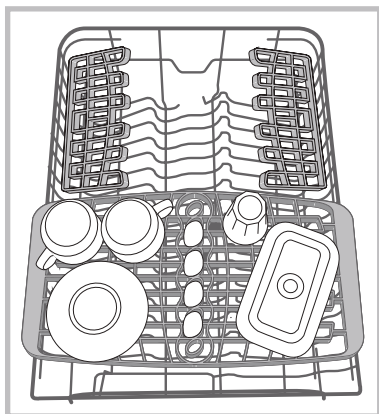

Reglarea înălțimii coșului superior

Coșul superior este reglabil în înălțime: în poziție înaltă când doriți să puneți vase voluminoase în coșul inferior; în poziție joasă, pentru a folosi spațiile rafturilor rabatabile, creând mai mult spațiu în partea de sus.

Vă recomandăm să nu reglați niciodată poziția pe înălțime atunci când raftul este încărcat.

Nu ridicați sau coborâți NICIODATĂ coșul dintr-o singură parte.

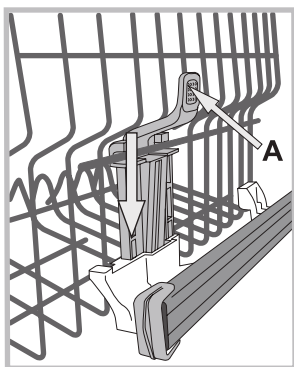

Dacă coșul este prevăzut cu **Lift-Up** (vezi figura), ridicați coșul prinzându-l din părțile laterale și mișcați-l în sus. Pentru a reveni la poziția joasă, apăsați pârghiile (A) din părțile laterale ale coșului și urmați coborârea.

Vase necorespunzătoare

- Vase și tacâmuri din lemn.
- Pahare decorate delicate, vase de artizanat artistic și de anticariat. Decorațiile lor nu sunt rezistente.
- Părțile din materiale sintetice nerezistente la temperatură.
- Vase din aramă și cositor.
- Vase murdare de cenușă, ceară, unsoare lubrifiantă sau cerneală. Decorațiile de pe sticlă, piese de aluminiu și argint, în timpul spălării își pot schimba culoarea și se pot albi. Și unele tipuri de sticlă (de ex. obiecte de cristal) după multe spălări, pot deveni opace.

Deteriorarea sticlei și a vaselor

Cauze:

- Tipul sticlei și procedura de producere a sticlei.
- Compoziția chimică a detergentului.
- Temperatura apei din programul de spălare.

Recomandare:

- Utilizați numai pahare și porțelan garantate de producător ca fiind rezistente la spălarea în mașina de spălat vase.
- Folosiți detergent delicat pentru vase.
- Scoateți paharele și tacâmurile din mașina de spălat vase cât mai repede posibil după sfârșitul programului.

Detergentul și folosirea mașinii de spălat vase

RO

Introducerea detergentului

Un rezultat bun la spălare depinde și de dozarea corectă a detergentului, care nu spală mai eficient dacă este în exces și, în plus, poluează mediul înconjurător.

Dozarea poate fi adaptată în funcție de gradul de murdărie.

În general, pentru o murdărie normală, folosiți circa 25 de gr. (detergent praf) sau 25 ml (detergent lichid). Dacă folosiți tablete, este suficientă una.

Dacă vasele sunt puțin murdare sau au fost în prealabil limpezite cu apă, reduceți considerabil cantitatea de detergent.

Pentru un rezultat bun al spălării, respectați și instrucțiunile de pe ambalajul detergentului.

În cazul unor întrebări suplimentare, vă recomandăm să vă adresați producătorilor de detergenți.

Deschideți compartimentul pentru detergent acționând butonul D; dozați detergentul consultând Tabelul programelor:

- praf sau lichid: tăvițe A (detergent pentru spălare) și B (detergent

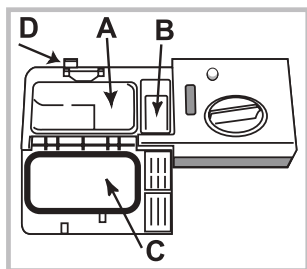

pentru prespălare)

- tablete: când programul indică 1 tabletă, așezați-o în compartimentul A și închideți capacul C; dacă programul indică 2 tablete, așezați a doua tabletă pe fundul cuvei.

Eliminați resturile de detergent de pe marginea compartimentului și închideți complet capacul C.

Recipientul pentru detergent se deschide automat în funcție de program, la momentul potrivit.

Dacă folosiți detergenți combinați, vă recomandăm să folosiți opțiunea TAB, care adaptează programul de spălare, pentru a obține întotdeauna cel mai bun rezultat posibil la spălare și uscare.

⚠ Utilizați numai detergent pentru mașina de spălat vase.

NU UTILIZAȚI detergenți pentru spălare manuală.

Utilizarea unei cantități de detergent prea mari poate determina apariția unor urme de spumă la sfârșitul ciclului de spălare.

Cele mai bune rezultate de spălare și uscare se obțin numai prin utilizarea combinată a detergentului, a agentului de limpezire lichid și a sării de dedurizare.



Vă recomandăm utilizarea unor detergenți fără fosfați și fără clor, care sunt cei mai indicați pentru protejarea mediului înconjurător.

Pornirea mașinii de spălat vase

1. Apăsați butonul ON-OFF.
2. Deschideți ușa și dozați detergentul (vezi Introducerea detergentului).
3. Încărcați coșurile (a se vedea Încărcarea coșurilor) și închideți ușa.
4. Selectați programul în baza tipului de veselă și a gradului lor de murdărie (vezi tabelul cu programe) apăsând butonul P.
5. Selectați opțiunile de spălare. (vezi Progr. speciale și Opțiuni).
6. Porniți programul apăsând pe tasta Pornire/Pauză.
7. Sfârșitul programului este semnalat prin semnale sonore și pe display apare END. Opriți mașina apăsând butonul ON-OFF.
8. Așteptați câteva minute înainte de a scoate vesela, pentru a evita electrocutarea. Descărcați coșurile începând de la cel de jos.

⚠ Pentru a reduce consumul de energie electrică, în condițiile în care mașina NU este utilizată pentru mult timp, ea se oprește în mod automat.

⚠ Dacă vasele sunt puțin murdare sau au fost în prealabil limpezite cu apă, reduceți considerabil cantitatea de detergent.

Modificarea unui ciclu de spălare în curs

În cazul unei greșeli făcute în timpul procesului de selectare a unui ciclu de spălare, acesta poate fi modificat doar dacă tocmai a început: țineți apăsat pe butonul ON/OFF (PORNIRE/OPRIRE) pentru a opri mașina. Reporniți mașina cu ajutorul butonului ON/OFF (PORNIRE/OPRIRE) și selectați ciclul de spălare nou și orice opțiuni dorite; apăsați butonul START/PAUSE (START/PAUZĂ) pentru a porni ciclul.

Adăugarea vasei suplimentare







Fără a opri mașina, deschideți cu atenție ușa pentru a evita aburul care iese și așezați vesela în interiorul mașinii de spălat vase. Închideți ușa și apăsați butonul START/PAUSE (START/PAUZĂ) pentru a porni ciclul din punctul în care a fost întrerupt.

Întreruperi accidentale

Ciclul se oprește în cazul în care ușa este deschisă în timpul ciclului de spălare sau în cazul unei pene de curent. După închiderea ușii sau după restabilirea alimentării cu electricitate, apăsați butonul START/PAUSE (START/PAUZĂ) pentru a porni ciclul din punctul în care a fost întrerupt.

Datele programelor sunt măsurate în condiții de laborator potrivit normei europene EN 50242.

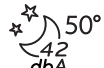
În funcție de diferitele condiții de utilizare, durata și datele programelor pot varia.

Program	Uscare	Opțiuni	Durata programului ore:min.	Consum apă (l/ciclu)	Consum Energie (kWh/ciclu)
1. Eco 	Da	Pornirea întârziată - Multizone - Tab - Extra Uscare - Turbo	03:00	9	0,74
2. Sixth Sense 	Da	Pornirea întârziată - Multizone - Tab - Extra Uscare - Turbo	01:10 - 02:30	7 - 14	0,90 - 1,25
3. 1 oră (1 Hour) 	Nu	Pornirea întârziată - Multizone - Tab	01:00	13	0,95
4. Fragil 	Da	Pornirea întârziată - Multizone - Tab - Extra Uscare - Turbo	01:40	9	0,85
5. Rapid 	Nu	Pornirea întârziată - Tab	00:25	8	0,45
6. Overnight 	Da	Pornirea întârziată - Tab - Extra Uscare	03:30	13	0,85
7. Înmuiere 	Nu	Pornirea întârziată - Multizone	00:10	4	0,01
8. Intensiv 	Da	Pornirea întârziată - Multizone - Tab - Turbo	02:50	17	1,45

Indicații pentru alegerea programelor și dozarea detergentului

1. Veselă murdărită normal. Programul Standard este cel mai eficient din punct de vedere al consumului combinat de apă și curent. 4 gr/ml** + 21 gr/ml – 1 Tab (**Cantitatea de detergent pentru prespălare)

2. Utilizați programul pentru vase murdărite normal cu urme de mâncare pe ele. Un senzor special evaluează nivelul de murdărie și adaptează automat programul la cel mai eficient și economic ciclu de spălare. 25 gr/ml – 1 Tab

3. Pentru vase puțin murdare care necesită o uscare normală și rapidă. (ideal pentru vase de 4 persoane) 25 gr/ml – 1 Tab

4. Ciclu pentru obiecte delicate, care sunt mai sensibile la temperaturi ridicate, de exemplu, pahare și cești. 25 gr/ml – 1 Tab

5. Ciclu rapid de folosit pentru vase puțin murdare, fără urme de alimente uscate pe ele. (ideal pentru vase de 2 persoane) 21 gr/ml – 1 Tab

6. Garantează prestații optime. Adecvat utilizării pe timp de noapte. 25 gr/ml – 1 Tab

7. Veselă care urmează să fie spălată mai târziu. Fără detergent

8. Acest program este recomandat pentru vesela foarte murdară, adecvat în special pentru tigăi și oale (a nu se utiliza pentru obiecte delicate). 25 gr/ml – 1 Tab

Consumuri de stand-by: Consum de left-on mode: 5,0 W - consum de off mode: 0,5 W

Programe speciale și Opțiuni

RO

Note:

cele mai bune rezultate ale programelor „1 Hour/Rapid” se obțin de preferință respectându-se numărul de vase indicate.

Pentru a consuma mai puțin, folosiți mașina de spălat vase la capacitatea maximă.

Notă pentru laboratoarele de testări: pentru informații privind condițiile testului comparativ EN, trimiteți o solicitare la adresa: contact@whirlpool.com

Opțiuni de spălare

OPȚIUNILE pot fi programate, modificate sau resetate numai după alegerea programului de spălare și înainte de apăsarea tastei Pornire/Pauză.

Pot fi selectate numai opțiunile compatibile cu tipul de program ales. Dacă o opțiune nu este compatibilă cu programul selectat (consultați tabelul programelor), led/ simbolul corespunzător emite 3 semnale intermitente rapide.

Dacă a fost selectată o opțiune incompatibilă cu o opțiune programată anterior, aceasta se aprinde intermitent de 3 ori, apoi se stinge; ultima setare rămâne aprinsă.

Pentru a anula o opțiune greșit programată, apăsați din nou butonul corespunzător.



Opțiunea Pornirea întârziată (Start Delay)

Pornirea programului poate fi amânată pentru o perioadă de timp cuprinsă între **30** de minute și **24** de ore.

1. Selectați programul și opțiunile dorite. Apăsați pe butonul PORNIRE ÎNTÂRZIATĂ (în mod repetat) pentru a amâna pornirea programului. Se poate regla de la 0:30 la 24 de ore. La fiecare apăsare pe buton, pornirea întârziată avansează cu: 0:30 dacă se selectează sub 4 ore, 1:00 dacă se selectează sub 12 ore, 4 ore dacă se selectează peste 12 ore. Dacă ajungeți la durata de 24 de ore, iar butonul este apăsat, pornirea temporizată este dezactivată.

2. Apăsați butonul PORNIRE/PAUZĂ: temporizatorul va începe numărătoarea inversă;

3. După finalizarea perioadei de timp setate, indicatorul luminos se stinge, iar programul pornește automat.

Dacă butonul PORNIRE/PAUZĂ este apăsat din nou în timpul desfășurării numărătorii inverse, opțiunea PORNIRE ÎNTÂRZIATĂ este anulată, iar programul selectat pornește automat.

⚠ După începerea ciclului de spălare, Pornirea Întârziată nu mai poate fi programată.



Opțiunea MULTIZONE (MULTIZONĂ)

Dacă sunt vase puține, se poate realiza o încărcare pe jumătate a mașinii, economisind astfel apă, energie electrică și detergent. Selectați programul, apăsați succesiv tasta MULTIZONE: indicatorul aferent coșului ales se aprinde și se activează spălarea numai la coșul superior sau numai la cel inferior.

⚠ Vă reamintim să încărcați vesela numai în coșul superior sau în cel inferior și să reduceți cantitatea de detergent la jumătate.



Opțiunea Extra Uscare

Pentru a îmbunătăți uscarea vaselor, apăsați tasta Extra Dry (Extra Uscare) și indicatorul se aprinde; apăsarea ulterioară deselectionează opțiunea.

O temperatură mai ridicată în timpul clătirii finale și o fază de uscure prelungită permit îmbunătățirea uscării.

Opțiunea Extra Uscare determină prelungirea programului.



Sistem de siguranță pentru copii

O apăsare lungă pe butonul Extra Dry activează funcția BLOCARE DE SIGURANȚĂ. Funcția BLOCARE DE SIGURANȚĂ blochează panoul de comandă. Apăsați lung din nou pentru a dezactiva funcția BLOCARE DE SIGURANȚĂ.



Opțiune Turbo

Această opțiune permite reducerea duratei principalelor programe, cu păstrarea aceluiași rezultat de spălare și uscure.

După ce ați selectat programul, apăsați tasta **Turbo** indicatorul se aprinde. Pentru a deselecta opțiunea, apăsați din nou aceeași tastă.



Opțiunea Tablete multifuncționale (Tab)

Cu această opțiune este optimizat rezultatul spălării și uscării.

Când utilizați tabletele multifuncționale, apăsați butonul TABLETE MULTIFUNCȚIONALE; ledul aferent se aprinde.



⚠ Opțiunea "Tablete multifuncționale" determină prelungirea programului.



Evacuare

Funcția Drain Out (Evacuare) poate fi utilizată pentru oprirea și anularea unui ciclu activ.

O apăsare lungă pe butonul START/PAUSE (START/PAUZĂ) activează funcția DRAIN OUT (EVACUARE). Ciclul activ este anulat, iar apa din mașina de spălat vase este evacuată.

Înteruperea alimentării cu apă și curent electric

- Închideți robinetul de apă după fiecare spălare pentru a elimina pericolul pierderilor.
- În timpul operațiunilor de curățare sau de întreținere a mașinii scoateți ștecherul din priză.

Curățarea mașinii de spălat vase

- Suprafața exterioară a mașinii și panoul de comandă pot fi curățate cu o cârpă moale înmuiată în apă, neabrazivă. Nu folosiți solvenți sau detergenți abrazivi.
- Cuva interioară se poate curăța de eventualele pete cu o cârpă înmuiată în apă și puțin oțet.

Evitarea mirosurilor neplăcute

- Lăsați întotdeauna ușa mașinii întredeschisă, pentru a elimina umezeala.
- Curățați regulat cu un burete umed garniturile de etanșare a ușii și a compartimentelor pentru detergent. Astfel veți evita depunerea resturilor de alimente, principalele responsabile pentru mirosurile neplăcute.

Curățarea stropitoarelor

Este posibil ca resturile de mâncare să se lipească de stropitoare și să obtuzeze orificiile prin care iese apa: se recomandă controlarea lor periodică și curățarea cu o perie nemetalică.

Cele două stropitoare sunt demontabile.

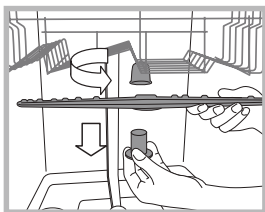

Pentru demontarea stropitorului superior, rotiți piulița din plastic în sens invers acelor de ceasornic. Stropitorul superior trebuie remontat cu partea care are cel mai mare număr de orificii orientată în sus.

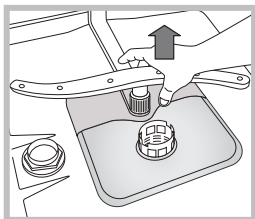

Pentru a demonta stropitorul inferior, apăsați cele două clapete laterale și trageți stropitorul în sus.

Curățarea filtrului de intrare a apei

Dacă conductele de apă sunt noi sau au rămas neutilizate timp îndelungat, înainte de racordare lăsați apa să curgă până când devine limpede și lipsită de impurități. Fără această măsură de precauție, există riscul ca punctul de intrare a apei să se înfundeze, deteriorând astfel mașina.

Periodic, curățați filtrul de la alimentarea cu apă, aflat la gura de ieșire a robinetului.

- Închideți robinetul de apă.
- Deșurubați capătul furtunului de alimentare cu apă, scoateți filtrul și curățați-l cu grijă sub un jet de apă.
- Montați la loc filtrul și înșurubați furtunul.

Curățarea filtrelor

Grupul de filtrare este compus din trei filtre care purifică apa de spălare de resturile de mâncare și o recirculă: pentru a obține rezultate bune la spălare, este necesară curățarea acestor filtre.

Curățați regulat filtrele.

Mașina de spălat vase nu poate fi utilizată fără filtre sau cu filtrele desprinse.

• După câteva spălări, controlați ansamblul de filtrare și, dacă este nevoie, curățați-l cu grijă cu apă și o perie nemetalică, conform instrucțiunilor de mai jos:

1. rotiți filtrul cilindric **C** în sens invers acelor de ceasornic și extrageți-l (fig. 1).

2. Apăsați ușor aripioarele laterale și scoateți paharul filtrului **B** (Fig. 2);

3. Scoateți placa filtrului din inox **A**. (fig. 3).

4. Inspectați prin orificiul de control și îndepărtați eventualele resturi de alimente. **NU ÎNLĂTURĂȚI NICIODATĂ** protecția pompei de spălare (element de culoare neagră) (fig. 4).

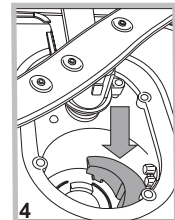
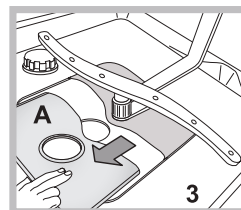
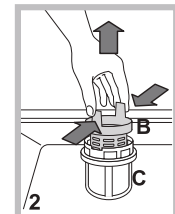
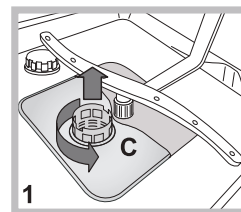

După curățarea filtrelor, montați din nou grupul de filtrare și așezați-l corect în locașul său; este extrem de important pentru o bună funcționare a mașinii de spălat vase.

În cazul absenței dvs. pentru intervale de timp îndelungate

- Debransați conexiunile electrice și închideți robinetul de apă.
- Lăsați ușa mașinii întredeschisă.
- La întoarcere, efectuați un ciclu de spălare în gol.

Anomalii și remedii

RO

În cazul în care aparatul prezintă anomalii de funcționare, controlați următoarele aspecte înainte de a apela la serviciul de Asistență.

Anomalii:	Cauze posibile / Rezolvare:
Mașina de spălat vase nu pornește sau nu răspunde la comenzi	<ul style="list-style-type: none">• Robinetul de apă nu este deschis.• Opriți mașina de la butonul ON/OFF, porniți-o din nou după aproximativ un minut și resetați programul.• Ștecherul nu este introdus corect în priză de curent sau schimbați priză de curent.• Ușa mașinii nu este corect închisă.
Ușa nu se închide	<ul style="list-style-type: none">• Verificați că coșurile sunt introduse până la capăt.• Încuietoarea a declanșat; împingeți energic ușa până când auziți "clack".
Mașina de spălat vase nu evacuează apa.	<ul style="list-style-type: none">• Programul de spălare nu s-a terminat încă.• Furtunul de evacuare a apei este îndoit (<i>a se consulta capitolul Instalare</i>).• Canalul de scurgere este înfundat.• Filtrul este înfundat de resturi de alimente.• Controlați înălțimea furtunului de golire.
Mașina de spălat vase face zgomot.	<ul style="list-style-type: none">• Vasele se lovesc unele de altele sau de pulverizatoare. Amplasați corect vasele și verificați dacă pulverizatoarele au loc suficient pentru a se putea roti.• Prezența excesivă a spumei: detergentul nu a fost corect dozat sau nu corespunde utilizării în mașina de spălat vase. (<i>vezi capitolul Detergentul și folosirea mașinii de spălat vase</i>). Nu prespălați de mână vasele.
Pe vase și pahare există depuneri de calcar sau o peliculă albă.	<ul style="list-style-type: none">• Lipsește sarea de dedurizare.• Reglarea duriții apei nu este corectă; măriți valorile. (<i>vezi capitolul Sare de dedurizare și Agent de limpezire</i>).• Capacul rezervorului de sare nu este bine închis.• Agentul de limpezire s-a terminat sau a fost insuficient dozat.
Pe vase și pahare există linii sau urme albastrii.	<ul style="list-style-type: none">• Agentul de limpezire a fost dozat în mod excesiv.
Vasele nu sunt uscate.	<ul style="list-style-type: none">• A fost selectat un program fără uscare.• Agentul de limpezire s-a terminat. (<i>vezi capitolul Sare de dedurizare și Agent de limpezire</i>).• Reglarea agentului de limpezire nu este corectă.• Vasele sunt din material antiaderent sau din plastic; este normală prezența picăturilor de apă.
Vasele nu sunt curate.	<ul style="list-style-type: none">• Vasele nu sunt așezate corect.• Pulverizatoarele nu au loc suficient pentru a se putea roti, blocate de vase.• Programul de spălare este prea slab (<i>a se consulta capitolul Programe</i>).• Prezența excesivă a spumei: detergentul nu a fost corect dozat sau nu corespunde utilizării în mașina de spălat vase. (<i>vezi capitolul Detergentul și folosirea mașinii de spălat vase</i>).• Capacul rezervorului cu agent de limpezire nu a fost corect închis.• Filtrul este murdar sau înfundat (<i>a se consulta capitolul Întreținerea și îngrijirea mașinii</i>).• Lipsește sarea de dedurizare (<i>vezi capitolul Sare de dedurizare și Agent de limpezire</i>).• Asigurați-vă că înălțimea farfuriilor este compatibilă cu reglarea coșului.• Orificiile dispozitivelor de stropit sunt înfundate. (<i>a se consulta capitolul Întreținerea și îngrijirea</i>).
Mașina de spălat vase nu încarcă apă este blocată cu indicatoare intermitente	<ul style="list-style-type: none">• Nu există apă în rețeaua de alimentare sau robinetul este închis.• Furtunul de alimentare cu apă este îndoit (<i>a se consulta capitolul Instalare</i>).• Filtrele sunt înfundate; trebuie să fie curățate. (<i>a se consulta capitolul Întreținerea și îngrijirea</i>).• Evacuarea este înfundată; trebuie să fie curățată.• După ce ați efectuat operațiunile de verificare și curățare, opriți și porniți mașina de spălat vase și porniți un ciclu nou de spălare.• Dacă problema persistă, închideți robinetul de apă, scoateți din priză și contactați centrul de asistență.

⚠ Költözködés esetén a készüléket tartsa függőleges helyzetben; ha ez nem lehetséges, a hátsó oldalára döntse!

Vízbekötés

⚠ A vízbekötéshez szükséges átalakításokat csak szakember végezheti.

A vízbevezetőcső és a leeresztőcső a kényelmes bekötés érdekében mind jobbra, mind balra elvezethető.

A mosogatógép ne hajtsa meg és ne nyomja össze a csöveket.

A vízbevezetőcső bekötése

- Egy 3/4"-es hidegvíz- vagy melegvíz-vezetékbe (max. 60°C).
- Eressze ki a vizet, amíg tiszta nem lesz.
- Csavarozza fel a vízbevezetőcsövet és nyissa meg a vízcsapot.

⚠ Ha a vízbevezetőcső nem elég hosszú, forduljon szaküzlethez vagy meghatalmazott szakemberhez (lásd „Szerviz”).

⚠ A víznyomásnak a Műszaki adatok táblázatában szereplő határértékek között kell lennie. Ellenkező esetben előfordulhat, hogy a mosogatógép nem működik megfelelően.

⚠ Ügyeljen arra, hogy a csövön ne legyen se törés, se szűkület!

A leeresztőcső bekötése

A leeresztőcsövet kösse legalább 2 cm átmérőjű lefolyóba. (A) A leeresztőcsőnek a padlótól vagy a mosogatógép alátámasztási felületétől számítva 40 és 80 cm között kell lennie.

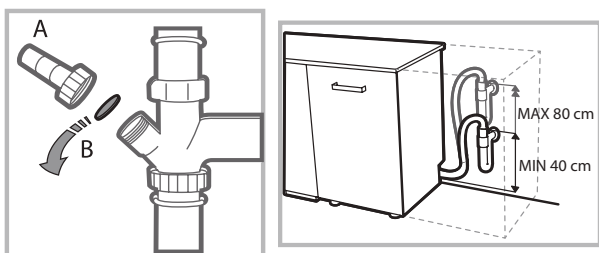

Mielőtt a leeresztőcsövet a mosogatószifonba becsatlakoztatja, távolítsa el a műanyag dugót (B).

A vízkiömlés megakadályozása

A víz kiömlésének megakadályozása érdekében a mosogatógép:

- egy olyan rendszerrel van ellátva, mely rendellenességek esetén megátolja a vízbetáplálást, illetve a készülékben rekedt víz kiengedését.

Bizonyos modellek a **New Acqua Stop** nevű kiegészítő biztonsági berendezéssel is rendelkeznek, mely a vízbevezetőcső megrongálódása esetén is megakadályozza a vízkiömlést.



FIGYELEM! NAGYFESZÜLTSG!

A vízbevezetőcsövet semmilyen körülmények között sem szabad elvágni, mivel nyomás alatt álló részeket tartalmaz.

Elektromos csatlakoztatás

Mielőtt bedugná a dugót a konnektorba, győződjön meg az alábbiakról:

- Az aljzatnak **van földelése** , és megfelel a törvény által előírtaknak.
- az aljzat képes elviselni a készülék ajtajának belső oldalán elhelyezett adattáblán feltüntetett maximális teljesítményfelvételt (lásd „A mosogatógép leírása”);
- A tápfeszültség értéke a készülék ajtajának belső oldalán elhelyezett adattáblán feltüntetett értékek közé esik.
- Az aljzat kompatibilis a készülék villásdugójával. Ellenkező esetben a hivatalos szakszervizzel cseréltesse le a villásdugót (lásd „Szerviz”). Ne használjon hosszabbítót vagy elosztót.

⚠ Az elektromos tápkábelnek és a hálózati aljzatnak a készülék bekötése után is könnyen hozzáférhetőnek kell maradnia.

⚠ A kábel ne legyen megtörve vagy összenyomva!

⚠ Ha a tápkábel megsérül, a kockázatok megszüntetése végett a kábelt a gyártóval, illetve a legközelebbi szakszervizzel ki kell cseréltetni. (Lásd „Szerviz”)

⚠ A fenti előírások figyelmen kívül hagyása esetén a gyártó elhárít minden felelősséget.

Elhelyezés és vízszintezés

1. A mosogatógépet sík és kemény padlóra állítsa. A készülék vízszintbe állításakor a padló egyenletlenségeit az elülső lábak ki-, illetve becsavarásával kompenzálhatja. A pontos vízszintezéssel biztosítható a készülék stabilitása, megelőzhető a rezonanciák és zajok.

2. A mosogatógép beszerelése előtt ragassza az átlátszó öntapadó csíkot a fapalc alsó oldalára, hogy megvédje azt a kondenzvíztől.

3. Helyezze el a mosogatógépet úgy, hogy oldalai, illetve hátlapja nekifeküdjenek a szomszédos bútoroknak, falaknak. A készülék egybefüggő munkalap alá is beszerelhető (lásd *Beszereleési útmutató*).

4. A hátsó lábak magasságának beállításához a mosogatógép alsó, elülső, középső részén található piros színű hatszögletű csavarjait állítsa be egy 8 mm-es hatszögletű csavarkulccsal – a magasság növeléséhez csavarja az óramutató járásával megegyező, a magasság csökkentéséhez pedig az óramutató járásával ellentétesen. (lásd a dokumentációhoz mellékelt *beépítési útmutatót*).

Tanácsok az első mosogatáshoz

A beszerelés után távolítsa el a kosarakra helyezett betéteket és a felső kosáron lévő elastikus tartóelemeket (*ahol van*).

Vízlágyító beállítások

Az első mosogatás elindítása előtt állítsa be a hálózati vízkeménységet. (lásd *Öblítőszer és regeneráló só*).

A vízlágyító-tartály első feltöltésekor vizet kell betölteni, majd töltsön bele kb. 1 kg sót. Ekkor víz folyhat ki a tartályból.

Közvetlenül ezután indítson el egy mosogatási ciklust.

Kizárólag mosogatógépekhez használatos sót használjon.



A betöltés után a SÓHIÁNYJELZŐ lámpa kialszik.

 Amennyiben a sótartályba nem tölt sót, a vízlágyító berendezés és a fűtőszál tönkremehet.

A készülék hangjelzésekkel/dallamokkal jelzi vissza a parancsok végrehajtását: bekapcsolás, ciklus vége stb.

A kezelőpanel/kijelző szimbólumai/jelzőlámpái/világító LED-jei több színnel is tudnak villogni vagy világítani.

A kijelző hasznos információkkal szolgál a beállított ciklus fajtájáról, a mosogatási/szárítási ciklusról, a maradékidőről, a hőmérsékletről stb.

Műszaki adatok	
Dimenziões	Szélesség 44,5 cm. Magasság 82 cm. Mélység 57 cm.
Méret	10 normál teríték
Hálózati víznyomás	0,05 ÷ 1 MPa (0,5 ÷ 10 bar) 7,25 – 145 psi
Tápfeszültség	Lásd adattábla
Teljes felvett teljesítmény	Lásd adattábla
Olvadó biztosíték	Lásd adattábla
 	A készülék megfelel az alábbiuniós irányelveknek: -93/68/EEC (CE Marking) -2006/95/EC (Low Voltage) -2004/108/EC (Electromagnetic Compatibility) -2009/125/EC (Comm. Reg. 1016/2010) (Ecodesign) -2010/30/EC (Energy Labelling) -2011/65/EC (RoHS) -2012/19/CE

Áttekintő nézet

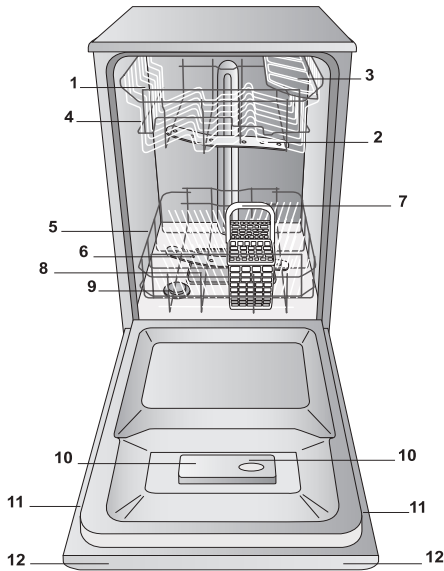

1. Felső kosár
2. Felső permetezőkar
3. Billenőpolc
4. Kosármagasság-szabályozó
5. Alsó kosár
6. Alsó permetezőkar
7. Evőeszköztartó kosár
8. Mosogatósűrő
9. Sótartály
10. Mosogatószeres és öblítőszeres rekesz
11. Adattábla
12. Kezelőpanel

Kezelőpanel

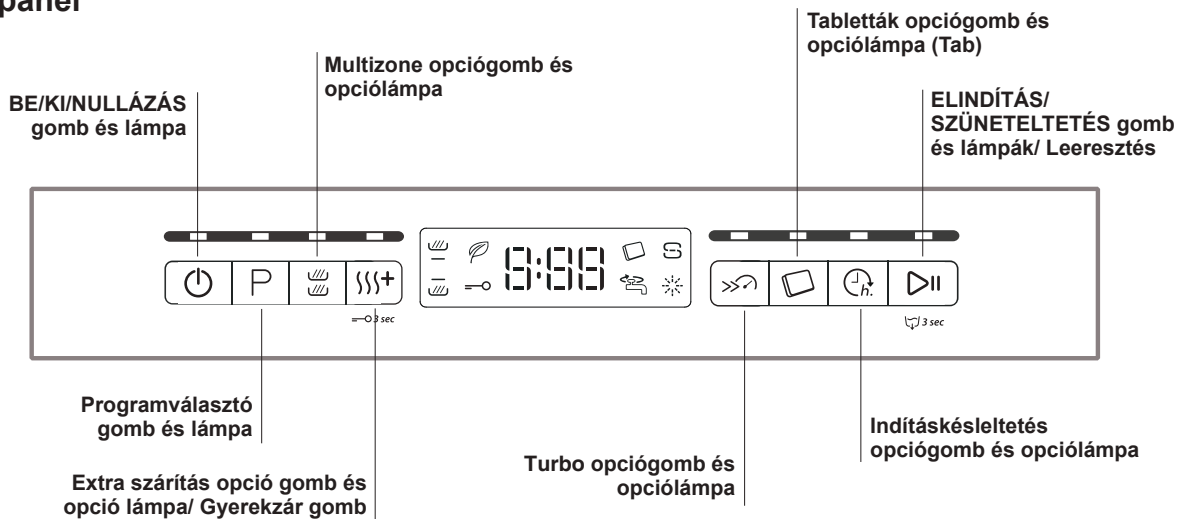

Kijelző

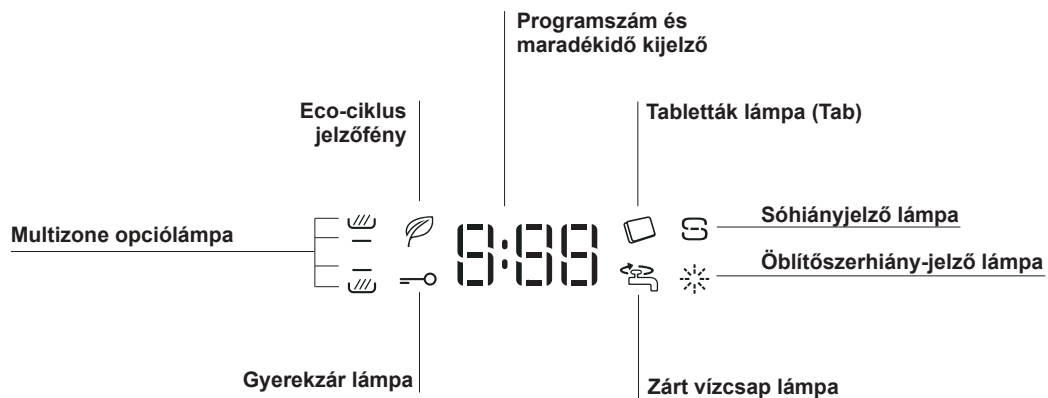

Regeneráló só és öblítőszer

HU

⚠ Kizárólag mosogatógépekhez használatos termékeket használjon. Ne használjon étkezési vagy ipari sókat!
Tartsa be a termék csomagolásán található utasításokat!

⚠ Multifunkciós termék használata esetén mindenképpen tanácsos só tölteni, különösen, ha a víz kemény vagy nagyon kemény. (Tartsa be a termék csomagolásán található utasításokat)!

⚠ Ha nem tölt be se sót, se öblítőszer, a SÓHIÁNYJELZŐ lámpa és az ÖBLÍTŐSZERHIÁNY-JELZŐ lámpa természetesen továbbra is állandó fénnel fog világítani.

A regeneráló só betöltése

A só használata elkerüli az edényeken és a mosogatógép funkcióalkatrészein a VÍZKŐ képződését.

- Ezért fontos, hogy a sótartály soha ne legyen üres.
- Fontos elvégezni a vízkeménység beállítását.

A sótartály a mosogatógép alsó részén található (lásd „Készülék leírás”), és a következő esetekben kell feltölteni:

- ha a kezelőpanelen kigyullad az SÓHIÁNYJELZŐ lámpa;
- az autonómiát lásd a vízkeménység-táblázatban.

1. Húzza ki az alsó kosarat, és óráiránnyal ellentétesen csavarja le a tartály kupakját.



2. Csak az első használatbavétel alkalmával: a tartályt a pereméig töltsé fel vízzel.

3. Helyezze be a tölcserít* (lásd ábra), és a tartályt töltsé fel a pereméig sóval (kb. 1 kg) – nem baj, ha a víz kicsit túlcserül.

4. Vegye ki a tölcserít, törölje le a sót a tartály

szájáról, majd becsavarás előtt, folyó csapvíz alatt öblítse el a kupakot.

Javasoljuk, hogy ezt a műveletet minden egyes sóbetöltésnél hajtsa végre.

Jól zárja vissza a kupakot, hogy a mosogatás során a mosogatószer nehegy behatolhasson a tartályba (ez helyrehozhatatlanul tönkretelheti a vízlágyítót).

⚠ Ha sót kell betölteni, akkor ezt tanácsos a mosogatás elindítása előtt elvégezni.

A vízkeménység beállítása

A vízlágyító vízköoldó tökéletes működése érdekében feltétlenül el kell végezni a lakás vízkeménységének a beállítását. A víz keménységéről a hálózati ivóvíz szolgáltatójától kaphat felvilágosítást. A beállított érték egy közepes vízkeménységnek felel meg.

- A BE/KI gombbal kapcsolja be a mosogatógépet.
- A BE/KI gombbal kapcsolja ki a készüléket.
- Nyomja meg háromszor a **INDÍTÁS/SZÜNET** gombot, amíg nem hall egy hangjelzést.
- A BE/KI gombbal kapcsolja be a készüléket.
- A kijelzőn megjelenik az aktuálisan kiválasztott szintnek megfelelő szám és a sóhiányjelző lámpa.
- Nyomja meg a **P** gombot a kívánt öblítőszer-kibocsátás szint kiválasztásához.
- A BE/KI gombbal kapcsolja ki a készüléket.
- Beállítás sikeresen elvégezve!

Vízkeménység-táblázat				Átlagos élettartam-só tartály napi 1 mosogatással
szint	°dH	°fH	mmol/l	hónap
1	0 - 6	0 - 10	0 - 1	7 hónap
2	6 - 11	11 - 20	1,1 - 2	5 hónap
3	12 - 17	21 - 30	2,1 - 3	3 hónap
4	17 - 34	31 - 60	3,1 - 6	2 hónap
5	34 - 50	61 - 90	6,1 - 9	2/3 hét

0°fH és 10°fH között tanácsos nem használni sót.
Az 5-ös program esetén az időtartam hosszabb lehet.

(°dH = német keménységi fok – °fH = francia keménységi fok – mmol/l = millimol/liter)

Az öblítőszer betöltése

Az öblítőszerrel az edények könnyebben száradnak. A öblítőszeres rekeszt akkor kell feltölteni:

- ha a kezelőpanelen/kijelzőn kigyullad az ÖBLÍTŐSZERHIÁNY-JELZŐ lámpa/szimbólum
- amikor az „E” tartály ajtaján lévő optikai jelző sötétről átlátszóvá válik.

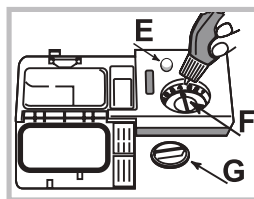

1. A „G” kupak óráiránnyal ellentétesen történő kicsavarásával nyissa ki a rekeszt.

2. Töltsé be az öblítőszer, vigyázva, nehogy mellé menjen. Ha mégis, száraz ronggyal azonnal törölje le!
3. Csavarja vissza a kupakot.

SOHA ne öntse az öblítőszer közvetlenül a mosogatótérbe!

Az öblítőszer-adagolás beállítása

Ha nem elégedett a szárítás eredményével, módosítson az öblítőszer adagolásán. Forgassa el az „F” szabályzó gombot. A mosogatógép típusától függően max. 4 szint állítható be. A beállított érték egy közepes szintnek felel meg.

- amennyiben az edényeken kékes csíkok láthatók, állítsa kisebb értékre (1-2).
- ha az edényeken vízcseppek vagy vízkőfoltok találhatóak, állítsa magasabb értékre (3-4).

Javaslatok

Mielőtt berámolna a kosarakba, távolítsa el az ételmaradékokat az edényekről, és öntse ki a poharakból és edényekből a bennük maradt folyadékot. **Az edényeket nem szükséges folyó víz alatt előblíteni.**

Az edényeket úgy helyezze el, hogy stabilan álljanak, és ne borulhassanak le, az edények fejjel lefelé legyenek elhelyezve, és a homorú vagy domború edényeket ferdén rakja be, hogy a víz elérhesse az összes felületet és utána eltávozhasson.

Ügyeljen arra, hogy a fedelek, fogantyúk, serpenyők és tálcák ne akadályozzák a permetezőkarok forgását. Az apró tárgyakat helyezze az evőeszköztartó kosárba.

A műanyag edényekre és tapadásmentes serpenyőkre vízcseppek gyűlhetnek, ezért a száradási idejük hosszabb, mint a kerámiából vagy acélból készült edényeké.

A könnyű tárgyakat (pl. műanyag edényeket) javasolt a felső kosárba helyezni úgy, hogy ne mozogjanak.

A berámolás után ellenőrizze, hogy a permetezőkarok szabadon el tudnak-e forogni.

Alsó kosár

Az alsó kosárba fazekakat, fedőket, tányérokat, salátástálakat, evőeszközöket stb. lehet berámolni. A nagyobb tányérokat és fedőket a kosár széléin tanácsos elhelyezni.

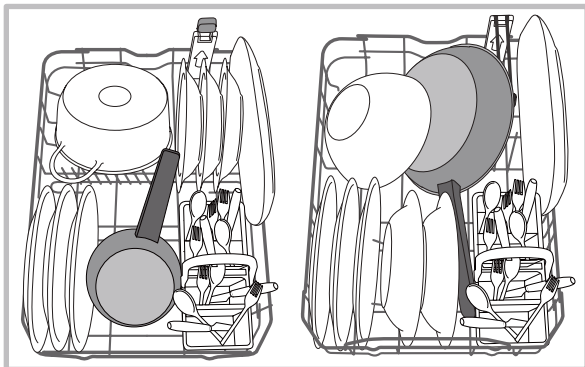

Az erősen szennyezett edényeket javasolt az alsó kosárban elhelyezni, mert ebben a részben a vízsugarak erősebbek és így nagyobb mosogatási teljesítmény elérését teszik lehetővé.

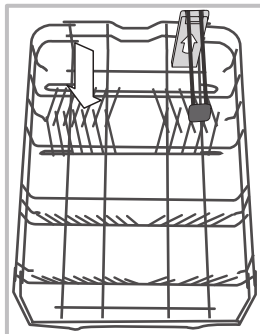

Az alsó kosár lehajtható részekkel rendelkezik, melyeket függőleges helyzetben tányérok, vízszintes (leengedett) helyzetben pedig fazekak és salátástálak elrendezésére lehet használni.

Az alsó kosár tágas **Space Zone** kialakítású, ami a kosár hátsó részén elhelyezett különleges eltávolítható részeket jelent, melyeket használhat serpenyők és tepsik függőlegesebb

tárolására, hogy kevesebb helyet foglaljanak el.

A használatukhoz elegendő megfogni a színes fogantyút és felfelé húzni és előrefelé forgatni.

Evőeszköztartó kosár

Az evőeszköztartó kosár felső rácsokkal rendelkezik, melyek segítségével az evőeszközöket jobban el lehet rendezni. **Csak** az alsó kosár elülső részében helyezhető el.

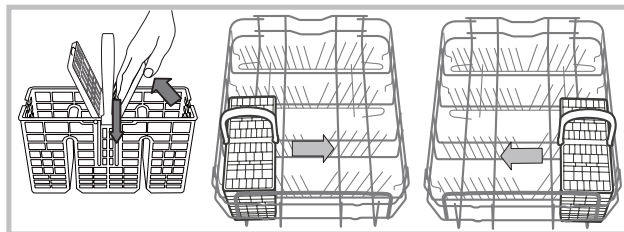

Felső kosár

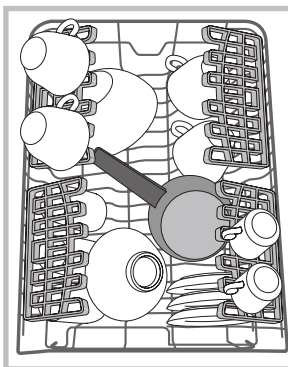

Rámolja be a kényes és könnyű edényeket: poharak, csészék, kistányérok, mély salátástálak.

Változtatható helyzetű billenőpolcok

A billenőpolcok három különböző magasságba állíthatók be az edényeknek a kosárban való optimális elrendezése érdekében.

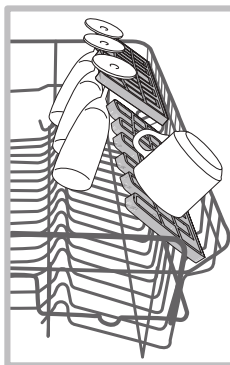

A talpas poharakat a poharak szárának megfelelő kiképzésekbe helyezésével stabilan el lehet rendezni.

A szárítás optimalizálása érdekében növelje a billenőpolcok lejtési szögét. A lejtési szög módosításához emelje fel a billenőpolcot, csúsztassa el egy kissé és állítsa a kívánt helyzetbe.

Kicsúsztható harmadik kosár

A felső kosár egy kicsúsztható harmadik kosárral van felszerelve, amely használható evőeszközökhöz és cserépedényekhez, melyek kis méretűek.

A nagyobb mosogatási teljesítmény érdekében ne pakoljon a harmadik kosár alá nagy tárgyakat. A harmadik kosár eltávolítható. (lásd az ábrát)

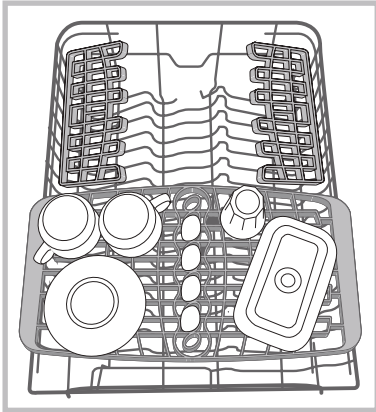

A felső kosár magasságának beállítása

A felső kosár magassága igény szerint állítható: magas állásba, amikor az alsó kosárba nagy edényeket kíván elhelyezni, alacsony állásba, hogy ki tudja használni a billenőpolcokat, hogy nagyobb helyet biztosítson felfelé.

Soha ne állítsa a magasságot, ha a fiók meg van pakolva.

A kosarat soha emelje vagy süllyessze csak egyik oldalánál fogva.

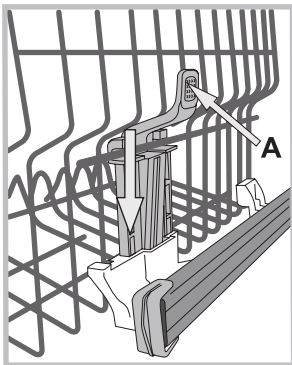

Amennyiben a kosár **Lift-Up fogantyúval van ellátva (lásd ábra)**, az oldalainál fogva emelje fel a kosarat, és mozgassa felfelé. Az alacsony helyzet visszaállításához nyomja meg a karokat (**A**) a kosár oldalainál, és kísérelje a kosár mozgását lefelé.

Az alábbiak nem tisztíthatók mosogatógépben

- Fából készült evőeszközök és edények.
- Érzékeny díszüvegek, kézzel készített edények és antik és edények. Ezek díszítése nem ellenálló.
- Forró vízre érzékeny műanyag eszközök.
- Rézből vagy ónból készült eszközök.
- Hamuval, viasszal, kenőzsírral vagy tintával szennyezett eszközök.

Az üvegen lévő dekorációk, az alumínium és ezüst eszközök elszíneződhetnek vagy kifakulhatnak a mosogatási ciklus során. Számos mosogatási ciklus után még egyes üvegtípusok (pl. kristálypoharak és tárgyak) is homályossá válhatnak.

Üveg- és egyéb edények károsodása

Okok:

- Az üveg típusa és az üveg gyártási eljárása.
- A mosogatószer kémiai összetétele.
- A mosogatási program víz hőmérséklete és időtartama.

Ajánlott megoldás:

- Használjon a gyártó által mosogatógépben mosható jelzéssel ellátott üveg és porcelán edényeket.
- Alkalmazzon lágy, „edénybarát” mosogatószer.
- A program befejezése után a lehető leghamarabb vegye ki a poharakat és evőeszközöket a mosogatógépből.

A mosogatószer betöltése

A mosogató eredményessége a mosogatószer helyes adagolásán is múlik – túlzott használatával a mosás nem lesz hatékonyabb, csak a környezetszennyezés lesz nagyobb.

Szennyeződéstől függően egyénileg lehet szabályozni az adagolást.

Általában az átlagosan szennyezett edényekhez a javasolt mennyiség kb. 25g (mosogatópor) vagy 25ml (folyékony mosogatószer). Tabletták használata esetén elegendő egyetlen egy.

Amennyiben az edények nem túl koszosak vagy korábban vízzel el lettek öblítve, csökkentse jelentősen a mosogatószer-adagot.

A jó mosogatósi eredmény érdekében okvetlenül tartsa be a mosogatószerek csomagolási útmutatásait is!

Ha további kérdései vannak, azt javasoljuk, hogy forduljon a mosogatószer-gyártókhoz.

A D gomb segítségével nyissa ki a mosogatószer-adagolót és adagolja be a mosogatószert a programtáblázat szerint:

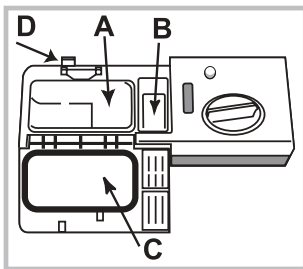

- mosogatópor vagy folyékony mosogatószer: A tartály (mosogatószer) és B (mosogatószer az előmosogatóshoz)

- tabletták: amikor a programhoz 1 szükséges, helyezze be azt az A rekeszbe, és csukja le a C fedelet; ha 2 kell, a másodikat a rekesz mélyére kell tenni.

- Távolítsa el a mosogatószer-maradványokat a rekesz pereméről, és kattanásig csukja le a C fedelet.

A mosogatószer-adagoló programtól függően automatikusan kinyílik az optimális időpontban.

Az úgynevezett kombinált mosogatószerek használata esetén javasolt a TAB opció használata, mely beállítja a mosogatósi programot, hogy mindig a lehető legjobb mosogatósi és szárítási eredményt biztosítsa.

⚠ Csak mosogatógéphez való mosogatószert használjon!

NE HASZNÁLJON kézi mosogatószert!

Amennyiben túl sok mosogatószert használ, a ciklus végén a mosandón hab maradhat.

A mosogató és szárítás maximális hatásfokát csak úgy érheti el, ha egyszerre használ mosogatószert, folyékony öblítőszert és regeneráló sót.



Ajánljuk a foszfátmentes és klórmentes mosogatószereket, melyek kevésbé károsítják a környezetet.

A mosogatógép elindítása

1. Nyomja meg az ON/OFF gombot.
2. Nyissa ki az ajtót, és adagolja be a mosószert (lásd A mosogatószer betöltése).
3. Rámoljon be a kosarakba (lásd Berámolás a kosarakba) és csukja be az ajtót.
4. A P gomb nyomogatásával az edények és azok szennyezettségének mértéke alapján válassza ki a megfelelő programot (lásd programtáblázat).
5. Válassza ki a mosogatósi opciókat. (lásd Különleges programok és opciók).
6. Az Indítás/Szüneteltetés gomb megnyomásával indítsa el a programot.
7. A program végén a kijelzőn megjelenik a END üzenet és két rövid hangjelzés hallható. Az ON/OFF gomb megnyomásával kapcsolja ki a készüléket!
8. Az edények kiszedése előtt várjon néhány percet, hogy nehegy megégesse magát. Az alsó kosárral kezdve rámolja ki a kosarakat.

⚠ Az energiafogyasztás csökkentése érdekében a használat hosszan tartó SZÜNETELÉSÉNEK bizonyos eseteiben a készülék automatikusan kikapcsol.

Amennyiben az edények nem túl koszosak vagy korábban vízzel el lettek öblítve, csökkentse jelentősen a mosogatószer-adagot.

Folyamatban lévő mosási ciklus módosítása

Ha hibát követett el a mosási ciklus kiválasztása közben, lehetősége van a ciklus módosítására, ha az nem rég indult el: nyomja meg hosszan az KI/BE gombot, mire a készülék kikapcsol. Kapcsolja vissza a gépet a KI/BE kapcsolóval, és válassza ki az új mosási ciklust a kívánt opciókkal; indítsa el a mosási ciklust az INDÍTÁS/SZÜNET gombbal.

Plusz edények bepakolása

A gép kikapcsolása nélkül nyissa ki az ajtót, közben ügyeljen a távozó gőzre, és helyezze az edényeket a mosogatógéphez. Csukja be az ajtót, majd nyomja meg az INDÍTÁS/SZÜNET gombot, és a ciklus onnan folytatódik, ahol megszakította.





Véletlen megszakítás

Ha az ajtót kinyitják a mosási ciklus közben, vagy áramkimaradás történik, a ciklus leáll. Ha az ajtót becsukta, vagy helyreállt az áramellátás, az INDÍTÁS/SZÜNET gomb megnyomásával onnan folytathatja a ciklust, ahol az megszakadt.

Programok

HU

A programok adatai az EN 50242 európai szabvány szerinti laboratóriumi körülmények között mért értékek. **A különböző alkalmazási körülményektől függően a programok időtartama és adatai változhatnak.**

Program	Szárítás	Opciók	Program időtartama óra:perc	Vízfogyasztás [l/ciklus]	Energiafogyasztás [kWh/ciklus]
1. Gazdaságos 	Igen	Start Delay - Multizone - Tab - Turbo - Extra Dry	03:00	9	0,74
2. 6th Sense 	Igen	Start Delay - Multizone - Tab - Turbo - Extra Dry	01:10 - 02:30	7 - 14	0,90 - 1,25
3. 1 óra (1 Hour) 	Nem	Start Delay - Multizone - Tab	01:00	13	0,95
4. Törékeny 	Igen	Start Delay - Multizone - Tab - Turbo - Extra Dry	01:40	9	0,85
5. Gyors (Rapid) 	Nem	Start Delay - Tab	00:25	8	0,45
6. Overnight 	Igen	Start Delay - Tab - Extra Dry	03:30	13	0,85
7. Áztatás 	Nem	Start Delay - Multizone	00:10	4	0,01
8. Intenzív 	Igen	Start Delay - Multizone - Tab - Turbo	02:50	17	1,45

Javaslatok a program kiválasztásához és a mosogatószer adagolásához

- Átlagosan szennyezett edények. Általános program, együttes víz- és energiafelhasználás tekintetében a leghatékonyabb. 4 gr/ml**+ 21 gr/ml – 1 tabletta (**Az előmosogatás mosogatószer-mennyisége)
- Normál szennyezettségű edényekhez, melyekre rászáradt az étel. Egy speciális érzékelő felméri a szennyezettség szintjét, és automatikusan beállítja az annak megfelelő leghatékonyabb és leggazdaságosabb mosási ciklust. 4 gr/ml**+ 21 gr/ml – 1 tabletta
- Enyhén szennyezett töltethez, gyors általános szárítással. (4 terítékhez ideális) 25 gr/ml – 1 tabletta
- Ciklus kényes darabokhoz, melyek érzékenyebbek a magas hőmérsékletre (például poharak és csészék). 25 gr/ml – 1 tabletta
- Gyors ciklus az alig szennyezett edényekhez, melyekre nem száradt rá az étel. (2 terítékhez ideális) 21 gr/ml – 1 tabletta
- Optimális teljesítményt biztosít. Éjszakai üzemelésre van kialakítva. 25 gr/ml – 1 tabletta
- A később elmosogatni kívánt edényekhez. Nincs mosogatószer
- Az erősen szennyezett edényekhez javasolt program, különösen alkalmas sütőtálak és serpenyők mosogatására (kényes darabokhoz nem alkalmas). 25 gr/ml – 1 tabletta

Készletléti fogyasztás: Bekapcsolva hagyott mód fogyasztása: 5 W - Kikapcsolt mód fogyasztása: 0,5 W

Különleges programok és opciók



HU

Megjegyzés:

a "1 Hour és Gyors " program maximális hatékonyságát úgy érheti el, ha betartja a terítékek meghatározott számát.

Ha kevesebbet szeretne fogyasztani, a mosogatógépet tele töltettel használja.

Megjegyzés a vizsgáló laboratóriumok számára: az EN összehasonlító vizsgálatainak körülményeivel kapcsolatos információkért írjon a következő címre: contact@whirlpool.com

Mosogatási opciók

Az OPCÍÓKAT csak a mosogatási program kiválasztása előtt és az INDÍTÁS/SZÜNETELTETÉS gomb megnyomása után lehet beállítani, módosítani vagy nullázni.

Csak a választott program típusával kompatibilis opciók választhatók. Amennyiben egy opció nem kompatibilis a kiválasztott programmal, (lásd "Programtáblázat") azt a megfelelő szimbólum háromszor egymás után történő gyorsan felvillanása jelzi.

Amennyiben egy korábban beállított opcióval nem kompatibilis opciót választ ki, az opció jelzőlámpája háromszor felvillan, majd ezt követően kialszik, a készülék pedig visszatér az utolsó beállításra.

A hibásan megadott opció törléséhez nyomja meg újból a megfelelő gombot.



Opciók Indításkésleltetés (Start Delay)

A program kezdete 0,5–24 órával késleltethető.

1. Válassza ki a programot és a tetszőleges opciókat. A program indításának késleltetéséhez nyomja meg (többször) a **INDÍTÁSKÉSLELTETÉS** gombot. 30 perc és 24 óra közötti időtartam állítható be. A gomb minden egyes megnyomására a késleltetett indítás 4 óránál kisebb beállítás esetén 30 perccel, 12 óránál kisebb beállítás esetén 1 órával, 12 óránál nagyobb beállítás esetén pedig 4 órával későbbre kerül. Ha elérte a 24 órát, a gomb újabb megnyomásakor a késleltetett indítás kikapcsol.

2. Nyomja meg a **START/SZÜNET** gombot. Az időzítő elkezd a visszaszámlálást.

3. A beállított idő leteltekor kialszik a jelzőfény, és automatikusan elindul a program.

Ha a visszaszámlálás alatt ismét megnyomja a **START/SZÜNET** gombot, a **INDÍTÁSKÉSLELTETÉS** beállítás törlődik, és automatikusan elindul a kiválasztott program.

Az indításkésleltetést elindított ciklus esetén nem lehet beállítani.



Leeresztés

Az aktív ciklus leállításához és törléséhez a Leeresztés funkció használható.

Az **INDÍTÁS/SZÜNET** gomb hosszú megnyomásával aktiválható a **LEERESZTÉS** funkció. Az aktív ciklus leáll és a mosogatógép leereszti a benne lévő vizet.



MULTIZONE opció



Abban az esetben, ha kevés a mosandó edény, válassza a fél adag funkciót, mellyel vizet, energiát és mosogatószert spórolhat meg. Válassza ki a programot, nyomja le többször egymás után a **MULTIZONE** gombot: a lámpa kigyullad, és a mosogatás csak a felső kosárban, illetve csak az alsóban aktiválódik.



Ne feledje, hogy az edényeket kizárólag a felső vagy az alsó kosárba rámolja be, és hogy csökkentse a mosogatószer mennyiségét.



Extra szárítás opció (Extra Dry option)

Az edényszárítási hatásfok javításához nyomja meg az **Extra Dry** (extra szárítás) gombot, mire a lámpa világítani kezd. A gomb ismételt megnyomásával az opció kiválasztása törlődik. A végső öblítés során alkalmazott magasabb hőmérséklet és a hosszabb szárítási ciklus jobb szárítási eredményt tesznek lehetővé.

Az Extra Dry Option (extra szárítás opció) kiválasztásával a programidő hosszabb lesz.



Biztonsági gyermekzár

Az **Extra Dry** gomb hosszú megnyomásával aktiválható a **BIZTONSÁGI ZÁR** funkció. A **BIZTONSÁGI ZÁR** funkció lezárja a kezelőpanelt. Újabb hosszú megnyomással kikapcsolható a **BIZTONSÁGI ZÁR**.



Turbo opció

Ezzel az opcióval a mosogatás és szárítás hatékonyságának rontása nélkül csökkentheti a főbb programok idejét.

A program kiválasztását követően nyomja meg a **Turbo** gombot. Az opció kiválasztásának törléséhez nyomja meg újból a gombot.



Opciók Multifunkciós tabletták (Tab)

Ezzel az opcióval a mosogatás és szárítás eredménye optimális lesz.

Multifunkciós tabletták használata esetén nyomja meg a **MULTIFUNKCIÓS TABLETTÁK** gombot, mire a megfelelő lámpa kigyullad.



A „Multifunkciós tabletták” opció kiválasztásával a programidő hosszabb lesz.

Karbantartás és tisztítás

HU

A víz elzárása, és a készülék áramtalanítása

- A vízvesztések elkerülése érdekében minden mosogatás után zárja el a vízcsapot!
- Ha a készüléken tisztítást vagy karbantartást végez, húzza ki a dugót a konnektorból!

A mosogatógép kitisztítása

- A kezelőpanel külső felülete súrolószert nem tartalmazó vízzel átítatott ronggyal tisztítható. Ne használjon oldó- vagy súrolószereket!
- A belső mosogatótér faláról az esetleges foltokat ecetes vízzel átítatott ronggyal lehet lemosni.

A kellemetlen szagok elkerülése

- Az ajtót mindig csak félig csukja be, hogy a pára nehogy bepohadjon!
- Rendszeresen tisztítsa meg egy nedves szivaccsal az ajtót, illetve a mosogatószeres rekeszek megfelelő zárását biztosító kerületi tömítéseket! Így eltávolíthatók az ételmaradékok, melyek elsődlegesen felelősek a kellemetlen szagokért.

A permetezőkarok tisztítása

Előfordulhat, hogy ételmaradékok tapadnak a permetezőkarokra, és eltömészik a permetezőnyílásokat: időnként ajánlatos ellenőrizni, és egy nem fémes szivaccsal megtisztítani.

Mind a két permetezőkar leszerelhető.

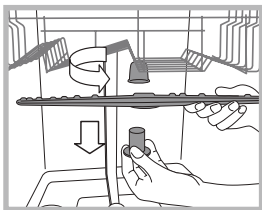

A felső permetezőkar leszereléséhez csavarozza ki óráiránnyal ellentétesen a műanyag szorítócsavart!

A felső permetezőkart a furatokkal felfelé kell felszerelni.

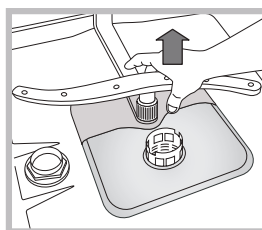

Az alsó permetezőkart lefele húzva lehet kiszedni.

A bemenővíz-szűrő tisztítása

Ha a vízcsövek újak vagy sokáig nem használták őket, a csatlakoztatás előtt folyassa a csapot mindaddig, míg a víz tiszta és szennyeződésmentes nem lesz. Enélkül az óvintézkedés nélkül fennáll a veszélye, hogy a víz belépésének helye eltömődik és a mosogatógép megrongálódik.

 Rendszeresen tisztítsa meg a csap kimeneténél elhelyezett bemenővíz-szűrőt.

- Zárja el a vízcsapot.
- Csavarja le teljesen a vízbevezetőcső végét, vegye ki a szűrőt, és óvatosan tisztítsa meg folyó vízszugár alatt.
- Helyezze vissza a szűrőt, és csavarja vissza a csövet.

A szűrők tisztítása

A szűrőblokkot három szűrő alkotja, melyek a víz visszaforgatása mellett kiszűrik az ételmaradékokat a mosogatóvízből: a mosogatás eredményességéhez a szűrőket meg kell tisztítani.

 Rendszeresen tisztítsa meg a szűrőket!

 A mosogatógépet ne használja szűrők nélkül, illetve kikötött szűrőberendezéssel!

• Néhány mosás után ellenőrizze a szűrőblokkot, és szükség esetén az alábbi utasítások betartásával, folyó csapvíz alatt, nem fémes kefével tisztítsa meg alaposan:

1. A C kör alakú szűrőt forgassa óráiránnyal ellentétesen, és vegye ki (1. ábra)!
2. Az oldalsó szárnyak könnyed benyomásával vegye ki a B szűrőpoharat (2. ábra)!
3. Csavarozza ki az A inox szűrőtányért (3. ábra)!
4. Ellenőrizze a lefolyónyílást, és távolítsa el az esetleges ételmaradékokat! **SOHA NE TÁVOLÍTSA EL** a mosószivattyú védelmét (különösen a feketét ne) (4. ábra)!

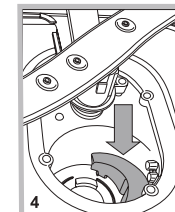
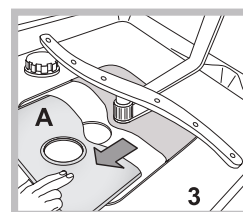
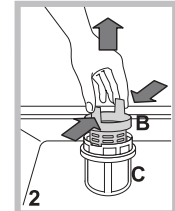
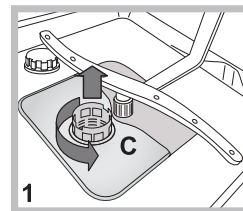

A szűrők megtisztítása után szerelje össze ismét a szűrőblokkot, és megfelelően illessze vissza a helyére – az egység a mosogatógép megfelelő működéséhez nélkülözhetetlen.

Hosszú távollét esetén

- Áramtalanítsa a készüléket, és zárja el a vízcsapot!
- Hagyja résnyire nyitva az ajtót!
- Megérkezésakor indítson el egy üres mosogatást!

Amennyiben a készülék működésében rendellenességet észlel, mielőtt a szervizhez fordulna, ellenőrizze a következő pontokat!

Rendellenességek:	Lehetséges okok / elhárításuk:
A mosogatógép nem indul vagy nem reagál a parancsokra.	<ul style="list-style-type: none"> • A vízcsap nincs nyitva. • A BE/KI gombbal kapcsolja ki a készüléket, és kb. egy perc elteltével indítsa újra, majd állítsa be újra a programot. • A dugó nincs jól bedugva a konnektorba vagy cserélje ki a konnektort • A mosogatógép ajtaja nincs rendesen bezárva.
Az ajtó nem csukódik.	<ul style="list-style-type: none"> • Ellenőrizze, hogy a kosarak ütközésig legyenek behelyezve. • A retesz kioldott; határozott mozdulattal húzza meg az ajtót kattanásig.
A mosogatógép nem eresztí le a vizet.	<ul style="list-style-type: none"> • A mosogatási program még nem ért véget. • A leeresztőcső meg van törve <i>(lásd az „Üzembe helyezés” c. bekezdést).</i> • A mosogató lefolyója el van dugulva. • A szűrőt ételmaradékok dugaszolták el. • Ellenőrizze a leeresztőcső magasságát.
A mosogatógép zajos.	<ul style="list-style-type: none"> • Az edények egymásnak vagy a permétezőkaroknak ütdnek. Helyezze be megfelelően az edényeket és ellenőrizze, hogy a permétezőkarok szabadon forognak-e. • Túlzott habzás: A mosogatószer adagolása nem megfelelő, vagy nem mosogatógéphez való. <i>(lásd a Mosogatószer és a mosogatógép használata bekezdést).</i> Ne mosogassa el kézzel az edényeket.
Az edényeken és poharakon vízkő, vagy fehéres réteg található.	<ul style="list-style-type: none"> • Elfogyott a regeneráló só. • A vízkeménység beállítása nem megfelelő, növelje az értékeket. <i>(lásd a Regeneráló só és öblítőszer bekezdést).</i> • A só- és az öblítőszeres tartály teteje nincs jól becsukva. • Elfogyott az öblítőszer, vagy az adagolása nem elégséges.
Az edények és poharak csíkosak, vagy felületükön kékes bevonat látható.	<ul style="list-style-type: none"> • Az öblítőszer adagolása el van túlozva.
Az edények nincsenek rendesen megszáritva.	<ul style="list-style-type: none"> • A kiválasztott programban nincs szárítás. • Elfogyott az öblítőszer. <i>(lásd a Regeneráló só és öblítőszer bekezdést).</i> • Az öblítőszer-beállítások nem megfelelőek. • Az edények teflon- vagy műanyag edények; néhány csepp víz jelenléte normális.
Az edények nem tiszták.	<ul style="list-style-type: none"> • Az edények nem lettek jól behelyezve • A permétezőkarok nem forognak szabadon, mert az edények akadályozzák a forgásukat. • A mosogatási program nem elég intenzív <i>(lásd a „Programok” c. bekezdést).</i> • Túlzott habzás: A mosogatószer adagolása nem megfelelő, vagy nem mosogatógéphez való. <i>(lásd a Mosogatószer és a mosogatógép használata bekezdést).</i> • Az öblítőszer kupakja nem lett jól bezárva. • A szűrő koszos, vagy el van tömődve <i>(lásd a „Karbantartás és ápolás” c. bekezdést).</i> • Elfogyott a regeneráló só <i>(lásd az „Öblítőszer és só” c. bekezdést).</i> • Győződjön meg róla, hogy a tányérok magassága kompatibilis-e a kosár beállításával. • A permétezőkarok nyílásai el vannak tömődve. <i>(lásd a „Karbantartás és ápolás” c. bekezdést).</i>
A mosogatógép nem kap vizet le van állva és a lámpák villognak	<ul style="list-style-type: none"> • Nincs víz a hálózatban vagy a vízcsap el van zárva. • A vízbevezetőcső meg van törve <i>(lásd az „Üzembe helyezés” c. bekezdést).</i> • A szűrők el vannak tömődve, ki kell őket tisztítani. <i>(lásd a „Karbantartás és ápolás” c. bekezdést).</i> • A leeresztőcső el van tömődve, ki kell tisztítani. • Az ellenőrzések és a tisztítási műveletek elvégzése után kapcsolja ki, majd ismét be a mosogatógépet és indítson el egy új mosogatási ciklust. • Ha a probléma továbbra is fennáll, zárja el a vízcsapot, húzza ki a dugót és lépjen kapcsolatba az ügyfélszolgálatl.

Inštalácia

SK

⚠ Pri prenášaní udržiajte zariadenie podľa možnosti vo zvislej polohe; v prípade potreby ho môžete nakloniť na zadnú stranu.

Pripojenie k rozvodu vody

⚠ Prispôsobenie elektrického rozvodu a rozvodu vody pre inštaláciu musí vykonať kvalifikovaný pracovník.

Prívodná hadica a vypúšťacia hadica vody musia byť nasmerované doprava alebo doľava, aby bola umožnená čo najlepší inštalácia.

Hadice nesmú byť ohnuté alebo pritlačené umývačkou.

Pripojenie hadice pre prívod vody

- Hadicu je potrebné pripojiť ku prípojke vody s veľkosťou 3/4" typu plyn, so studenou alebo teplou vodou (max. 60 °C).
- Nechajte vodu odtiecť, až kým nebude priehľadná.
- Riadne priskrutkujte prívodnú hadicu a otvorte ventil.

⚠ Ak dĺžka prívodnej hadice nebude dostatočná, obráťte sa na špecializovanú predajňu alebo na autorizovaného technika (*viď Servisná služba*).

⚠ Tlak v rozvode vody sa musí pohybovať v rozmedzí hodnôt uvedených v tabuľke Technických údajov; v opačnom prípade by sa mohlo stať, že umývačka nebude fungovať správne.

⚠ Dbajte na to, aby hadica nebola príliš ohnutá alebo stlačená.

Pripojenie vypúšťacej hadice k odpadovému potrubiu

Pripojte vypúšťaciu hadicu do odpadového potrubia s minimálnym priemerom 2 cm. (A)

Prípojka vypúšťacej hadice sa musí nachádzať vo výške od 40 do 80 cm od podlahy alebo od plochy, na ktorej je uložená umývačka.

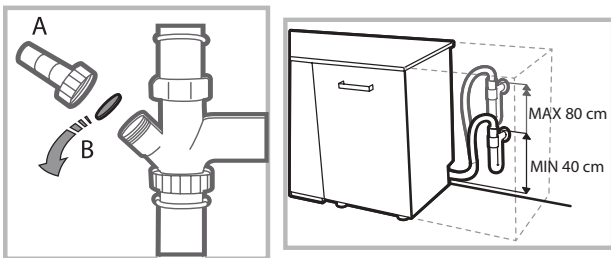

Pred pripojením vypúšťacej hadice k sifónu umývadla odstráňte plastový uzáver (B).

Bezpečnostné opatrenie proti vytopeniu

S cieľom zaručiť, aby nedochádzalo k vytopeniu, umývačka: - je vybavená systémom, ktorý preruší prívod vody v prípade porúch alebo úniku vody dovnútra umývačky.

Niektoré modely sú vybavené tiež prídavným bezpečnostným zariadením **New Acqua Stop**, ktoré zaručuje ochranu proti vytopeniu aj v prípade pretrhnutia prívodnej hadice.



UPOZORNENIE: NEBEZPEČNÉ NAPÄTIE!

Prívodná hadica vody nesmie byť v žiadnom prípade prerzaná, pretože obsahuje súčasti pod napätím.

Pripojenie k elektrickému rozvodu

Pred zasunutím zástrčky do zásuvky elektrického rozvodu sa uistite, že:

- zásuvka je **uzemnená**  a že vyhovuje normám;
- zásuvka je schopná zniesť maximálnu záťaž odpovedajúcu menovitému príkonu zariadenia, uvedenému na štítku s menovými údajmi, umiestnenom na vnútornej strane dvierok (*viď kapitola Popis umývačky*);
- napájacie napätie odpovedá hodnotám uvedeným na štítku s technickými údajmi, umiestnenom na vnútornej strane dvierok;
- zásuvka je kompatibilná so zástrčkou zariadenia. V opačnom prípade požiadajte o výmenu zástrčky autorizovaného technika (*viď Servisná služba*), nepoužívajte predlžovacie šnúry ani rozvodky.

⚠ Po inštalácii zariadenia musia kábel elektrického napájania a zásuvka elektrického rozvodu zostať ľahko prístupné.

⚠ Kábel nesmie byť ohnutý ani stlačený.

⚠ V prípade poškodenia musí byť napájací kábel vymenený výrobcom alebo strediskom Servisnej služby, aby sa predišlo akémukoľvek riziku. (*viď Servisná služba*)

⚠ Firma neponesie žiadnu zodpovednosť za následky spôsobené nerešpektovaním uvedených pokynov.

Ustavenie a vyrovnanie do vodorovnej polohy

1. Umiestnite umývačku na rovnú a pevnú plochu. Vyrovajte zariadenie do vodorovnej polohy odskrutkovaním alebo zaskrutkovaním predných nožičiek. Dokonalé vyrovnanie do vodorovnej polohy zabezpečí stabilitu zariadenia a zamedzí vzniku vibrácií a hluku.

2. Po vstavaní umývačky prilepte pod drevenú policu priesvitný samolepiaci pás, chrániaci policu pred prípadným kondenzátom.

3. Je možné umiestniť umývačku tak, aby sa bočnými stenami alebo zadnou stenou dotýkala príslušného nábytku alebo steny. Tento model umývačky môže byť tiež zasunutý pod dlhú pracovnú dosku (*viď Montážne pokyny*).

4. Výška zadnej nožičky sa nastavuje hexagonálnym puzdrom červenej farby, nachádzajúceho sa v spodnej čelnej časti, v strede umývačky, pomocou kľúča s hexagonálnym otvorom s veľkosťou 8 mm. Otáčaním v smere hodinových ručičiek sa výška zvyšuje a otáčaním proti smeru hodinových ručičiek sa výška znižuje. (*viď návod pre vstavenie, priložený k dokumentácii*)

Upozornenia pre prvé umývanie

Po inštalácii odstráňte tampóny umiestnené na košoch a pridržiavacie gumičky na hornom koši (sk sú súčasťou).

Nastavenie dekalifikátora vody

Pred zahájením prvého umývania nastavte úroveň tvrdosti dodávanej vody. (vid' kapitola *Leštidlo a regeneračná soľ*)

Pri prvom naplnení nádržky dekalifikátora je potrebné použiť vodu a následne je potrebné pridať približne 1 kg soli; je úplne bežné, že určité množstvo vody vytečie.

Bezprostredne potom spustíte jeden umývací cyklus.

Používajte len špecifickú soľ pre umývačky riadu.



Po doplnení soli zhasne kontrolka CHÝBAJÚCA SOĽ.

 Ak nenaplníte zásobník soli, môžete poškodiť dekalifikátor vody a ohrevný článok.

Zariadenie vydáva akustické signály/tóny, ktoré informujú o vykonaní ovládacieho príkazu: zapnutí, ukončení cyklu, atď.

Symbole/kontrolky/LED, ktoré sa nachádzajú na ovládacom paneli/displeji sa môžu meniť z hľadiska farby a môžu blikať, alebo byť rozsvietené stálym svetlom.

Displej zobrazuje užitočné informácie, ktoré sa týkajú druhu nastaveného cyklu, fázy umývania/osušovania, zvyšnej doby, teploty, atď.

Technické údaje	
Rozmery	Šírka 44,5 cm Výška 82 cm Hĺbka 57 cm
Kapacita	10 štandardných súprav riadu
Tlak vody v prívodnom potrubí	0,05 ÷ 1 MPa (0,5 ÷ 10 bar) 7,25 – 145 psi
Napájacie napätie	Víř štítok s menovitými údajmi
Celkový príkon	Víř štítok s menovitými údajmi
Poistka	Víř štítok s menovitými údajmi
 	Toto zariadenie je v zhode s nasledujúcimi smernicami Európskej únie: -93/68/EEC (CE Marking) -2006/95/EC (Low Voltage) -2004/108/EC (Electromagnetic Compatibility) -2009/125/EC (Comm. Reg. 1016/2010) (Ecodesign) -2010/30/EC (Energy Labelling) -2011/65/EC (RoHS) -2012/19/CE

Popis zariadenia

SK

Celkový pohľad

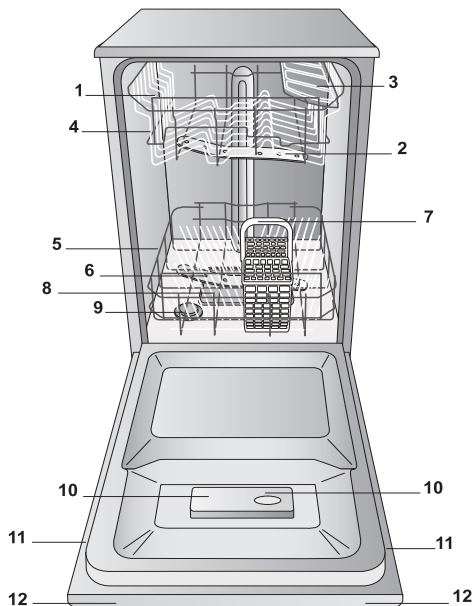

1. Horný kôš
2. Horné ostrekovacie rameno
3. Sklopné držiaky
4. Mechanizmus nastavenia výšky koša
5. Dolný kôš
6. Spodné ostrekovacie rameno
7. Košík na príbory
8. Umývací filter
9. Nádobka na soľ
10. Nádobky na umývací prostriedok a nádržka na leštido
11. Štítok s technickými údajmi
12. Ovládací panel

Ovládací panel

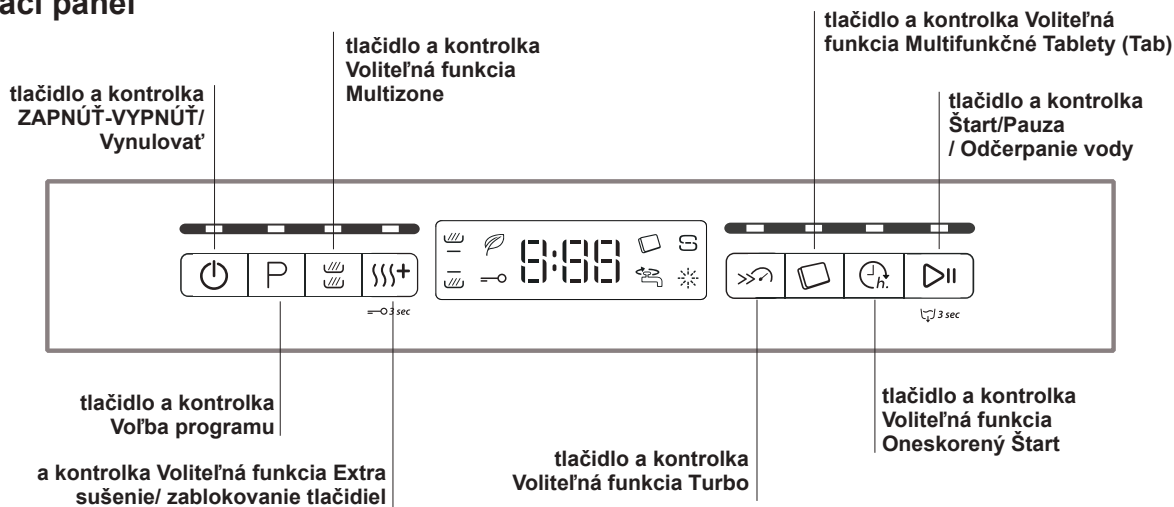

Displej



Regeneračná soľ a Leštidlo



SK

⚠ Používajte len špecifické umývacie prostriedky pre umývačky riadu. Nepoužívajte kuchynskú alebo priemyselnú soľ. Dodržujte pokyny uvedené na obale.

⚠ Ak používate viacúčelový prostriedok, aj tak sa odporúča pridať soľ, obzvlášť v prípade, keď je voda tvrdá alebo veľmi tvrdá. (Dodržujte pokyny uvedené na obale).

⚠ Ak nebude pridaná soľ ani leštidlo, je celkom zrejmé, že kontrolky CHÝBAJÚCA SOĽ a CHÝBAJÚCE LEŠTIDLO zostanú rozsvietené i naďalej.

Dávkovanie regeneračnej soli

Použitie soli zabráni vytvoreniu VODNÉHO KAMEŇA na riade a na funkčných častiach umývačky.

* Je dôležité, aby nádobka na soľ nebola nikdy prázdna.

* Je dôležité nastaviť tvrdosť vody.

Nádobka na soľ sa nachádza v spodnej časti umývačky (viď *Papís*) a je potrebné ju naplniť:

- keď na ovládacom paneli bliká kontrolka CHÝBAJÚCE SOĽ ;
- viď autonómia uvedená v tabuľke tvrdosti vody.

1. Vytiahnite dolný kôš a odskrutkujte uzáver nádobky proti smeru hodinových ručičiek.



2. Len pri prvom použití: Naplňte nádobku vodou až po okraj.

3. Umiestnite lievik (viď *obrázok*) a naplňte nádobku na soľ až po okraj (približne 1 kg); vytečenie malého množstva vody je úplne

bežným javom.

4. Odložte lievik, odstráňte zvyšky soli z hrdla; pred zaskrutkovaním uzáveru ho opláchnite pod tečúcou vodou.

Odporúča sa vykonať tento úkon pri každom doplnovaní soli.

Dostatočne dotiahnite uzáver, aby sa do nádobky na soľ počas umývania nedostal umývací prostriedok (mohlo by tak dôjsť k trvalému poškodeniu dekalifikátora).

⚠ Keď je potrebné doplniť soľ, odporúča sa urobiť to pred zahájením umývania.

Nastavenie podľa tvrdosti vody

Na dosiahnutie dokonalej činnosti zmäkčujúceho dekalifikátora je nevyhnutné nastaviť ho v závislosti na tvrdosti dodávanej vody. Potrebný údaj o tvrdosti vody je možné získať od organizácie, ktorá sa zaoberá dodávkou pitnej vody. Nastavená hodnota odpovedá priemernej tvrdosti vody.

• Zapnite umývačku tlačidlom ZAPNUTIE/VYPNUTIE

• Vypnite ju tlačidlom ZAPNUTIE/VYPNUTIE

• Držte stlačené tlačidlo ŠTART/PAUZA 5 sekúnd, až kým nebudete počuť pípnutie.

• Zapnite umývačku tlačidlom ZAPNUTIE/VYPNUTIE

• Na displeji sa zobrazí číslo úrovne aktuálnej voľby a kontrolka soli.

• Stlačte tlačidlo P a zvolte požadovanú úroveň tvrdosti (viď *tabuľka tvrdosti*).

• Vypnite ju tlačidlom ZAPNUTIE/VYPNUTIE

• Nastavenie bolo ukončené!

Tabuľka tvrdosti vody				Priemerná autonómia nádobka na soľ pri 1 umývacom cykle denne
úroveň	° dH	° fH	mmol/l	mesiace
1	0 - 6	0 - 10	0 - 1	7 mesiacov
2	6 - 11	11 - 20	1,1 - 2	5 mesiacov
3	12 - 17	21 - 30	2,1 - 3	3 mesiacov
4	17 - 34	31 - 60	3,1 - 6	2 mesiacov
5	34 - 50	61 - 90	6,1 - 9	2/3 týždne

Od 0 ° f do 10 ° f sa odporúča nepoužívať soľ.
Pri nastavení 5 môže dôjsť k predĺženiu doby.

(° dH = tvrdosť v nemeckých stupňoch - ° fH = tvrdosť vo francúzskych stupňoch - mmol/l = milimol/liter)

Dávkovanie leštidla

Leštidlo uľahčuje SUŠENIE riadu. Nádržka na leštidlo sa plní:

• keď na ovládacom paneli/displeji bliká kontrolka/symbol CHÝBAJÚCE LEŠTIDLO

• keď sa optický indikátor, ktorý sa nachádza na dvierkach nádobky „E“, zmení z tmavého na priesvitný.

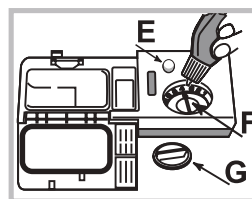

1. Otvorte nádržku otáčaním uzáveru „G“ proti smeru hodinových ručičiek.

2. Nalejte leštidlo tak, aby nepretieklo. Ak k tomu dôjde, očistite ho suchou handrou.

3. Zaskrutkujte naspäť uzáver.

NIKDY nelejte leštidlo priamo

dovnútra umývacieho priestoru.

Nastavenie dávky leštidla

Ak nie ste spokojní s výsledkom sušenia, je možné zmeniť dávkovanie leštidla. Otáčajte regulátorom „F“. Je možné nastaviť až do max. 4 základných úrovní, v závislosti na modeli umývačky. Nastavená hodnota odpovedá priemernej úrovni.

Je možné nastaviť až do max. 4 základných úrovní, v závislosti na modeli umývačky. Nastavená hodnota odpovedá priemernej úrovni.

• ak je na riade modrastý povlak, nastavte nízku hodnotu (1-2)

• ak sú na riade kvapky alebo škvryny vodného kameňa, nastavte vyššiu hodnotu (3-4).

Naplňte koše

SK

Rady

Pred plnením odstráňte z riadu zvyšky jedla a vylejte z pohárov a z nádob tekutiny, ktoré v nich zostali. **Oplachovanie pod tečúcou vodou nie je potrebné.**

Riad umiestnite tak, aby zostal bez pohybu, a aby sa neprevrátil. Nádoby musia byť umiestnené otvorom nadol a konkávne alebo konvexné časti musia byť umiestnené do šikmej polohy, aby sa voda mohla dostať k všetkým povrchom a potom z nich odtiecť. Dávajte pozor na to, aby pokrievky, rukoväte, panvice a táčne nebránili otáčaniu ostrekovacích ramien. Malé predmety umiestnite do košíka na príbory.

Plastový riad a panvice z nepriľnavého materiálu majú tendenciu viac zachytávať kvapky vody a preto bude stupeň ich osušenia nižší ako stupeň osušenia keramického alebo oceleového riadu.

Ľahké predmety (ako napríklad plastové nádoby) musia byť podľa možnosti umiestnené do horného koša, a to tak, aby sa nemohli pohybovať.

Po naplnení koša sa uistite, či sa môžu ostrekovacie ramená voľne otáčať.

Spodný kôš

Do spodného koša je možné ukladať hrnce, pokrievky, tanierne, šalátové misky, príbory, atď. Taniere a veľké pokrievky je potrebné umiestniť po krajoch koša.

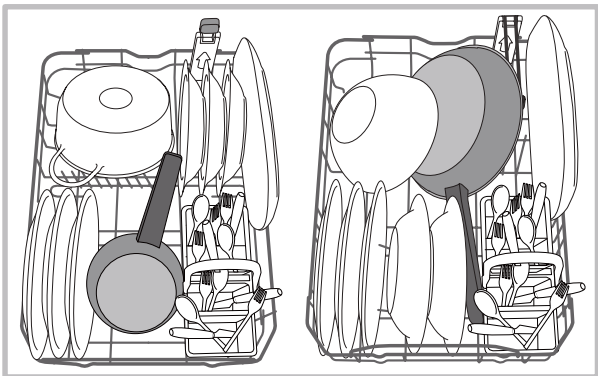

Odporúča sa umiestniť značne znečistený riad do spodného koša, pretože v tejto časti sú prúdy vody energetickejšie a umožňujú dosiahnuť lepšie výsledky umývania.

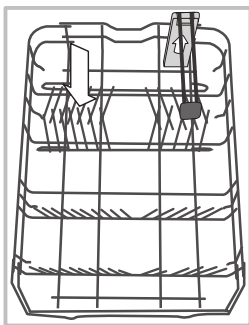

Spodný kôš je vybavený sklopnými časťami, ktoré môžu byť použité vo zvislej polohe na uloženie tanierov alebo vo vodorovnej polohe (spustené) na pohodlnejšie naloženie hrncov a šalátových mís.

Spodný kôš je **Space Zone**, špeciálny vyberateľný držiak, ktorý je umiestnený v zadnom priestore koša, ktorý sa používa na držanie panvíc alebo plechov vo zvislejšej polohe, aby zaberali menej priestoru.

Pri jeho použití je potrebné uchopiť ich za farebnú časť, potiahnuť ju smerom nahor a otočiť ju dopredu.

Košík na príbory

Košík na príbory je vybavený hornými mriežkami pre lepšie umiestnenie príborov. Musí byť umiestnený **výhradne** v prednej časti spodného koša.

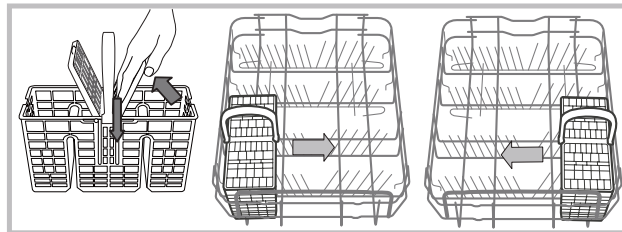

Horný kôš

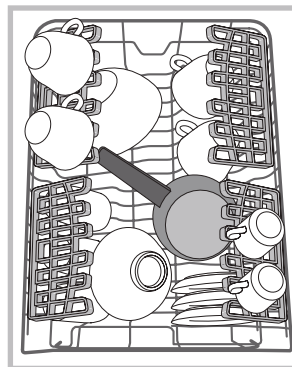

Naložte doň chúlостivý a ľahký riad: poháre, šálky, podšálky, tanieriky, nízke šalátové misky.

Sklopné držiaky s možnosťou zmeny polohy

Sklopné držiaky je možné umiestniť do troch rôznych výšok kvôli optimalizácii umiestnenia riadu v priestore koša.

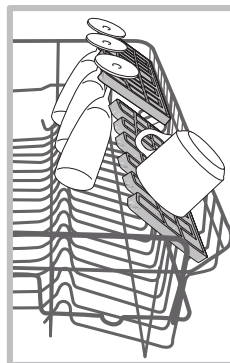

Poháre na stopke je možné umiestniť stabilne na sklopné držiaky, zasunutím stopky pohára do príslušných pozdĺžnych drážok.

Kvôli optimalizácii sušenia nastavte sklopné držiaky tak, aby mali väčší sklon. Pre zmenu sklonu nadvihnite sklopný držiak, mierne ho posuňte a umiestnite do požadovanej polohy.

Tretí posuvný košík

Horný košík je vybavený tretím posuvným košíkom, ktorý sa dá využiť na príbory a riad malých rozmerov.

Kvôli dosiahnutiu čo najlepších výsledkov umývania nevkladajte do tretieho koša neskladný riad. Tretí kôš je vyberateľný. (vid' obrázok)

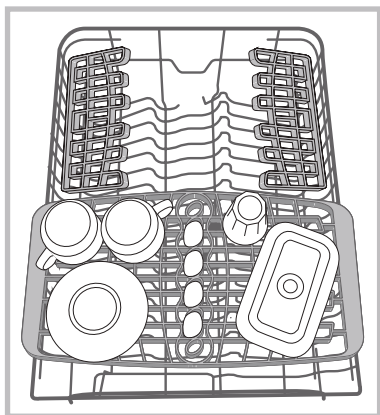

Nastavenie výšky horného koša

Horný kôš je výškovo nastaviteľný: jeho horná poloha umožňuje umiestnenie nespratného riadu do spodného koša; spodná poloha umožňuje využiť priestor sklopných držiakov a vytvorí viac priestoru smerom nahor.

Silno odporúčame nikdy nenastavovať výšku v okamihu, keď je zásobník naložený.

NIKDY nezdvíhajte alebo nespúšťajte kôš len na jednej strane.

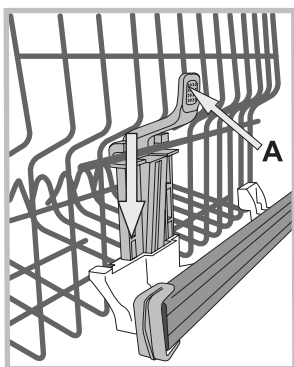

Ak je kôš vybavený systémom **Lift-Up** (vid' obrázok), zdvihnite kôš tak, že ho uchopíte za boky a pohnete s ním smerom nahor. Pre návrat do spodnej polohy stlačte páky (**A**) na bokoch koša a sprevádzajte ho pri pohybe nadol.

Nevhodný riad

- Drevený príbor a riad.
- Chýlostivé dekorované poháre, riad od umeleckých remeselníkov a riad, ktorý je súčasťou antikvariátu. Ich dekorácie totiž nie sú odolné.
- Časti zo syntetického materiálu, ktorý nie je teplotne odolný.
- Medený a cínový riad.
- Riad znečistený popolom, voskom, mazacím tukom alebo atramentom.

Dekorácie na skle, kusy hliníka a striebra by mohli mať počas umývania tendenciu zmeniť farbu a zosvetliť sa. Aj niektoré druhy skla (napr. kryštálové predmety) by sa po opakovaných umývaniach mohli stať matnými.

Škody na skle a riade

Príčiny:

- Druh skla a postup výroby skla.
- Chemické zloženie umývacieho prostriedku.
- Teplota vody odpovedajúca príslušnému oplachovaciemu programu.

Rada:

- Používajte len poháre a porcelán so zárukou od výrobcu, ktorý ich vyhlasuje za umývateľné v umývačke riadu.
- Pre uvedený druh riadu používajte jemný umývaci prostriedok.
- Poháre a príbory vyťahujte z umývačky riadu bezprostredne po skončení umývacieho programu.

Umývací prostriedok a použitie umývačky

SK

Dávkovanie umývacieho prostriedku

Dobrý výsledok umývania závisí aj od správneho dávkovania umývacieho prostriedku. Pri prekročení odporúčaného množstva sa účinnosť umývania nezvyší, ale dôjde len k väčšiemu znečisteniu životného prostredia.

Dávkovanie môže byť prispôbené stupňu znečistenia.

Obvykle je pri bežnom znečistení potrebné použiť približne 25 g (v prípade práškoveho umývacieho prostriedku), alebo 25 ml (v prípade tekutého umývacieho prostriedku). V prípade použitia tabliet stačí jedna tableta.

Ak je riad málo znečistený, alebo ak bol predtým opláchnutý pod vodou, výrazne znížte množstvo umývacieho prášku.

Pre dosiahnutie dobrého výsledku umývania dodržujte aj pokyny uvedené na obale umývacieho prostriedku.

V prípade ďalších otázok vám odporúčame obrátiť sa na výrobcov umývacích prostriedkov.

Otvorte nádobku na umývací prostriedok tlačidlom **D**; nadávajte umývací prostriedok podľa informácií uvedených v tabuľke programov:

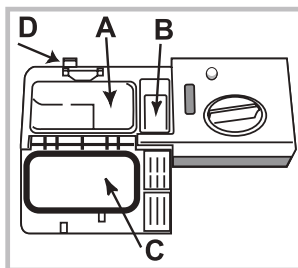

- práškový alebo tekutý: vaničky **A** (umývací prostriedok pre umývanie) a **B** (umývací prostriedok pre predumytie)
- tablety: keď program vyžaduje použitie 1, vložte ju do nádoby **A** a zatvorte veko **C**; keď vyžaduje použitie 2, položte druhú na dno umývacieho priestoru.

Odstráňte zvyšky umývacieho prostriedku z okrajov nádoby a zatvorte veko **C** tak, aby zacvaklo.

Nádobka na umývací prostriedok sa otvorí automaticky vo vhodnom okamžiku, v závislosti na zvolenom programe.

Pri použití kombinovaných umývacích prostriedkov sa odporúča použiť voliteľnú funkciu TABS, ktorá prispôsobí umývací program kvôli dosiahnutiu najlepšieho možného výsledku umývania aj osušovania za každých podmienok.

⚠ Používajte len umývacie prostriedky vhodné pre umývačky riadu.

NEPOUŽÍVAJTE umývacie prostriedky pre umývanie v rukách.

Použitie nadmerného množstva umývacích prostriedkov môže spôsobiť tvorbu peny na konci cyklu.

Účinnejšie umývanie a sušenie je možné dosiahnuť kombinovaným použitím umývacieho prášku, tekutého leštidla regeneračnej soli.



Odporúča sa používať umývacie prostriedky bez fosfátov a bez chlóru, ktoré menej znečisťujú životné prostredie.

Uvedenie umývačky do činnosti

1. Stlačte tlačidlo ZAPNÚŤ-VYPNÚŤ.
2. Otvorte dvierka. Dávkovanie umývacieho prostriedku (vid' *Dávkovanie umývacieho prostriedku*).
3. Naplňte koše (vid' *Plnenie košov*) a zatvorte dvierka.
4. Zvoľte program podľa druhu riadu a stupňa jeho znečistenia (vid' *tabuľka programov*) stlačením tlačidla **P**.
5. Zvoľte možnosti umývania (vid' *Špeciálne programy a Možnosti*).
6. Uvedte zariadenie do činnosti stlačením tlačidla Štart/Pauza.
7. Ukončenie programu je signalizované akustickými signálmi a sa na displeji zobrazí nápis **END**. Vypnite zariadenie stlačením tlačidla ZAPNÚŤ-VYPNÚŤ.
8. Pred vybratím riadu vyčkajte niekoľko minút, aby ste sa nepopáliili. Vyprázdnite koše, pričom začínajte od spodného.

⚠ Kvôli zníženiu spotreby elektrickej energie sa zariadenie v určitých podmienkach dlhodobšieho NEPOUŽÍVANIA automaticky vypne.

Ak je riad málo znečistený, alebo ak bol predtým opláchnutý pod vodou, znížte výrazne množstvo umývacieho prostriedku.

Prebieha zmena umývacieho cyklu

Keď počas voľby umývacieho cyklu dôjde k omylu, je možné zmeniť cyklus, ktorý práve začal: po stlačení a pridržaní tlačidla ZAPNÚŤ/VYPNÚŤ dôjde k vypnutiu zariadenia. Vypnite zariadenie tlačidlom ZAPNÚŤ/VYPNÚŤ a zvoľte nový umývací cyklus a akékoľvek požadované možnosti; pre zahájenie cyklu stlačte tlačidlo ŠTART/PAUZA.









Pridanie ďalšieho riadu

Bez vypnutia zariadenia otvorte dvierka, pričom dávajte pozor na vychádzajúcu paru. Umiestnite riad dovnútra umývačky. Zatvorte dvierka a stlačte tlačidlo ŠTART/PAUZA; cyklus bude zahájený z miesta, v ktorom bol prerušený.

Náhodné prerušenie

Pri otvorení dvierok počas umývacieho cyklu alebo pri výpadku elektrickej energie dôjde k zastaveniu cyklu. Po opätovnom zatvorení dvierok alebo po obnovení dodávky elektrickej energie znovu zahájte cyklus z miesta, v ktorom bol prerušený, stlačením tlačidla ŠTART/PAUZA.

Parametre programov sú namerané v laboratórnych podmienkach, v súlade s európskou normou EN 50242. V závislosti na rôznych podmienkach použitia môže dochádzať k zmenám doby trvania a parametrov programov.

Program	Sušenie	Voliteľné funkcie	Doba trvania programu hod:min.	Spotreba vody (l/cyklus)	Spotreba energie (kWh/cyklus)
1. Eko 	Áno	Oneskorený štart - Multizone - Tab - Turbo - Extra Dry	03:00	9	0,74
2. 6th Sense 	Áno	Oneskorený štart - Multizone - Tab - Turbo - Extra Dry	01:10 - 02:30	7 - 14	0,90 - 1,25
3. 1 Hour 1 hodina 	Nie	Oneskorený štart - Multizone - Tabs	01:00	13	0,95
4. Krehké 	Áno	Oneskorený štart - Multizone - Tab - Turbo - Extra Dry	01:40	9	0,85
5. Rýchle umývanie 	Nie	Oneskorený štart - Tab	00:25	8	0,45
6. Overnight 	Áno	Oneskorený štart - Tab - Extra Dry	03:30	13	0,85
7. Namáčanie 	Nie	Oneskorený štart - Multizone	00:10	4	0,01
8. Intenzívne umývanie 	Áno	Oneskorený štart - Multizone - Tab - Turbo	02:50	17	1,45

Pokyny pre voľbu programov a dávkovanie umývacieho prostriedku

- Normálne špinavý riad. Štandardný program, najúčinnnejší s ohľadom na kombinovanú spotrebu energie a vody. 4 g/ml** + 21 g/ml – 1 tableta (**Množstvo umývacieho prostriedku pre predumytie)
- Používajte na normálne špinavý riad so zaschnutými potravinami. Špeciálny snímač hodnotí mieru znečistenia a automaticky upravuje na príslušný najefektívnejší a najúspornejší umývací cyklus. 4 g/ml** + 21 g/ml – 1 tableta
- Na mierne špinavý riad, ktorý vyžaduje rýchle základné sušenie. (Ideálny pre 4 súpravy) 25 g/ml – 1 tableta
- Cyklus na krehké položky, ktoré sú citlivejšie na vysoké teploty, napríklad sklo a šálky. 25 g/ml – 1 tableta
- Rýchly cyklus, ktorý sa používa pre mierne znečistený riad (Ideálny pre 2 súpravy) 21 g/ml – 1 tableta
- Zaručuje vynikajúci výkon Vhodný pre použitie v noci. 25 g/ml – 1 tableta
- Riad, ktorý sa bude umývať neskôr. Bez umývacieho prostriedku
- Odporúčaný program na silno špinavý riad, vhodný najmä na pavnice a kastróliky (nepoužívajte na krehké riady). 25 g/ml – 1 tableta

Spotreba v pohotovostnom režime: Spotreba v režime left-on: 5 W - spotreba v režime vypnutia: 0,5 W

Špeciálne programy a Voliteľné funkcie

SK

Poznámky:

Najlepšiu účinnosť programov "1 hodina /Rýchly" dosiahnete, ak podľa možností dodržíte množstvo uvedených súprav.

Kvôli menšej spotrebe používajte umývačku riadu s plnou náplňou.

Poznámka pre Skúšobné laboratóriá: O informácie o podmienkach vykonania komparatívnej skúšky EN môžete požiadať na adrese: contact@whirlpool.com

Voliteľné funkcie umývania

VOLITEĽNÉ FUNKCIE môžu byť nastavené, menené alebo vynulované len po zvolení umývacieho programu a pred stlačením tlačidla Štart/Pauza.

Môžu byť zvolené len voliteľné funkcie vhodné pre daný program. Ak niektorá voliteľná funkcia nie je vhodná pre zvolený program (viď tabuľka programov), príslušný led/ symbol 3-krát zabliká.

Pri zvolení voliteľnej funkcie, ktorá nie je kompatibilná s už nastavenou voliteľnou funkciou, kontrolka tejto funkcie 3-krát zabliká a potom zhasne, pričom zostane zasvietená kontrolka predtým zvolenej funkcie.

Zrušenie voľby funkcie sa vykonáva opätovným stlačením príslušného tlačidla.



Voliteľná funkcia Oneskorený štart

Spustenie programu možno odložiť o dobu v rozmedzí **0:30 až 24** hodín.

1. Vyberte program a požadované možnosti. Pre odloženie spustenia programu stlačte tlačidlo **ONESKORENÝ ŠTART** (opakovane). Urobte nastavenia od 0:30 do 24 hodín. S každým stlačením tlačidla sa spustenie odloženého štartu zvýši o: 0:30 v prípade výberu pod 4 hodiny, 1:00 v prípade výberu pod 12 hodín, 4 hodiny v prípade výberu nad 12 hodín. V okamihu dosiahnutia 24 hodín a stlačením tlačidla sa odložený štart deaktivuje.

2. Stlačte tlačidlo **START / PAUZA**: časovač začne odpočet;
3. Akonáhle tento čas uplynie, kontrolka zhasne a program sa spustí automaticky.

Pokiaľ dôjde v okamih odpočtu na opakované stlačenie tlačidla **START / PAUZA**, možnosť odloženého štartu sa zruší a vybraný program sa spustí automaticky.

Po zahájení cyklu už nastavenie ONESKORENÉHO ŠTARTU nie je možné.



Voliteľná funkcia MULTIZONE (MULTIZÓNA)

Pri umývaní malého množstva riadu je možné zvoliť umývanie polovičnej náplne a ušetriť tak vodu, energiu a umývací prostriedok. Zvolte program a postupne stláčajte tlačidlo **MULTIZONE**: rozsvieti sa kontrolka týkajúca sa zvoleného koša a aktivuje sa umývanie len v hornom alebo spodnom koši.

⚠ Pamätajte na to, že riad je potrebné uložiť len do horného alebo spodného koša a že stačí použiť znížené množstvo umývacieho prostriedku.



Voliteľná funkcia Extra sušenie (Extra Dry)

Na zlepšenie sušenia riadu stlačte tlačidlo **Extra Dry** (Extra sušenie); rozsvieti sa príslušná kontrolka. Ďalším stlačením tlačidla je možné danú voliteľnú funkciu zrušiť.

Vyššia teplota počas záverečného oplachovania a dlhšia doba sušenia umožňujú lepšie osušenie.

Použitie Extra Dry Option (Voliteľná funkcia Extra sušenie) má za následok predĺženie programu.



Detská bezpečnostná poistka

Pri dlhšom stlačení tlačidla **Extra Dry** dôjde k aktivácii funkcie **BEZPEČNOSTNÁ POISTKA**. Funkcia **BEZPEČNOSTNÁ POISTKA** zablokuje ovládací panel. Pre deaktiváciu funkcie **BEZPEČNOSTNÁ POISTKA** znovu dlhšie stlačte vyššie uvedené tlačidlo.



Voliteľná funkcia Turbo

Táto voliteľná funkcia umožňuje znížiť dobu trvania hlavných programov pri zachovaní rovnakých výsledkov umývania a osušovania.

Po výbere programu stlačte tlačidlo **Turbo**; rozsvieti sa príslušná kontrolka. Zrušenie voľby danej voliteľnej funkcie sa vykonáva opätovným stlačením uvedeného tlačidla.



Voliteľná funkcia Multifunkčné tablety (Tab)

Po zvolení tejto funkcie bude optimalizovaný výsledok umývania a osušovania.

Pri použití multifunkčných tabliet stlačte tlačidlo **MULTIFUNKČNÉ TABLETY**; po jeho stlačení sa rozsvieti príslušná kontrolka.



Voliteľná funkcia "Multifunkčné tablety" má za následok predĺženie programu.



Odčerpávanie vody

Na zastavenie a zrušenie aktívneho cyklu je možné použiť funkciu **Odčerpávanie vody**.

Pri dlhšom stlačení tlačidla **ŠTART/PAUZA** dôjde k aktivácii funkcie **ODČERPANIE VODY**. Aktívny cyklus bude zastavený a voda, ktorá sa nachádza v umývačke, bude odčerpaná.

Uzatvorenie prívodu vody a vypnutie elektrického napájania

- Po každom umytí uzatvorte kohútik prívodu vody, aby ste zabránili jej úniku.
- Pri čistení zariadenia a počas údržby odpojte zástrčku napájacieho kábla zo zásuvky elektrického rozvodu.

Čistenie umývačky

- Vonkajší povrch a ovládací panel môžu byť čistené neabrazívnou utierkou navlhčenou vo vode. Nepoužívajte rozpúšťadlá ani abrazívne prostriedky.
- Stany vnútorného umývacieho priestoru môžu byť vyčistené od prípadných škvŕn utierkou navlhčenou vo vode s malým množstvom octu.

Zabránenie vzniku nepríjemných zápachov

- Dvierka ponechajte zakaždým pootvorené, aby sa zabránilo hromadeniu vlhkosti.
- Pravidelne čistite obvodové tesnenia dvierok a nádobiek na umývací prostriedok s použitím mokrej špongie. Zabráni sa tak hromadeniu zvyškov jedla, ktoré sú hlavnou príčinou nepríjemných zápachov.

Čistenie ostrekovacích ramien

Môže sa stať, že na ostrekovacích ramenách sa zachytia zvyšky jedla a upchajú otvory, z ktorých vyteká voda: z času na čas je potrebné ich skontrolovať a vyčistiť nekovovou kefkou.

Obidve ostrekovacie ramená je možné odmontovať.

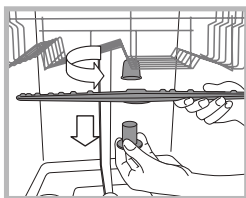

Demontáž horného ostrekovacieho ramena vyžaduje odskrutkovanie plastovej kruhovej matice proti smeru hodinových ručičiek. Horné ostrekovacie rameno je potrebné namontovať späť tak, aby bolo obrátené väčším počtom otvorov smerom nahor.

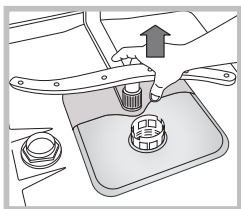

Demontáž spodného ostrekovacieho ramena sa vykonáva jednoduchým zatlačením jazýčkov, nachádzajúcich sa po bokoch a jeho potiahnutím smerom nahor.

Čistenie filtra prívodu vody

Keď sú hadice prívodu vody nové, alebo keď neboli dlhšiu dobu používané, pred pripojením je potrebné nechať odtečť vodu, až kým nebude priehľadná a zbavená nečistôt. Bez uvedeného opatrenia môže dôjsť k upchatiu prívodu vody a poškodeniu umývačky.

Pravidelne čistite vstupný filter rozvodu vody, umiestnený na výstupe z vodovodného kohúta.

- Zatvorte kohútik prívodu vody.
- Odskrutkujte koncovú časť prívodnej hadice vody, odložte filter a opatrne ho vyčistite pod prúdom tečúcej vody.
- Vložte filter späť na pôvodné miesto a zaskrutkujte hadicu.

Čistenie filtrov

Filtračná jednotka je tvorená dvoma filtermi, ktorí čistia vodu z umývania od zvyškov jedla a vracajú ju naspäť do obehu: K zabezpečeniu trvale dobrej funkčnosti je potrebné pravidelne ich čistiť.

Pravidelne čistite filtre.

Umývačka nesmie byť používaná bez filtrov alebo s odpojeným filtrom.

Po niekoľkých umývaniach skontrolujte filtračnú jednotku a podľa potreby ju vyčistite pod tečúcou vodou. Pomôžte si pritom nekovovou kefkou a postupujte pritom nasledovne:

1. Pootočte valcový filter C proti smeru hodinových ručičiek a vytiahnite ho (obr. 1).
2. Vytiahnite nádobku filtra B ľahkým zatlačením bočných jazýčkov (obr. 2);
3. Vyvlečte filtračný tanier z nehrdzavejúcej ocele A. (obr. 3).
4. Skontrolujte jamku uloženia a vyprázdňte ju od prípadných zvyškov jedla. **NIKDY NEODSTRÁŇUJTE** ochranný kryt umývacieho čerpadla (súčiastka čiernej farby) (obr. 4).

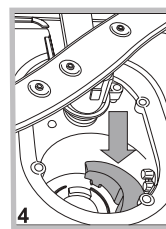
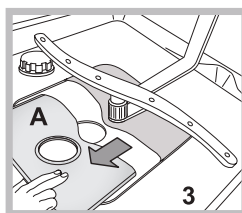
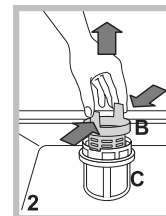
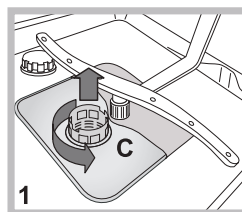

Po vyčistení filtrov namontujte filtračnú jednotku naspäť a umiestnite ju správne do jej uloženia; je to nevyhnutné pre správnu činnosť umývačky.

Opatrenia v prípade dlhodobej nečinnosti

- Odpojte napájací kábel zariadenia zo zásuvky elektrického rozvodu a zatvorte kohútik prívodu vody.
- Nechajte pootvorené dvierka.
- Po opätovnom spustení vykonajte jeden umývací cyklus naprázdno.

Poruchy a spôsob ich odstránenia

SK

Keď sa na zariadení vyskytnú poruchy v činnosti, skôr, ako sa obrátite na Servisnú službu, skontrolujte nasledujúce body.

Poruchy:	Možné príčiny / Riešenia:
Nedochádza k uvedeniu umývačky do činnosti alebo umývačka nereaguje na ovládacie povely	<ul style="list-style-type: none"> • Je zatvorený kohútik s vodou. • Vypnite zariadenie tlačidlom ZAPNUTIE/VYPNUTIE, zapnite ho znovu po uplynutí približne jednej minúty a znovu nastavte požadovaný program. • Zástrčka nie je dostatočne zastrčená v zásuvke elektrickej siete alebo je potrebné použiť inú zásuvku. • Dvierka umývačky nie sú dostatočne zatvorené.
Nie je možné zatvoriť dvierka	<ul style="list-style-type: none"> • Skontrolujte, či sú koše zasunuté až na doraz. • Došlo k zamknutiu zámku; ráznejšie zatvorte dvierka, až kým nebudete počuť cvaknutie.
Umývačka nevypúšťa vodu.	<ul style="list-style-type: none"> • Umývací program ešte nebol ukončený. • Vypúšťacia hadica je ohnutá (vid' <i>Inštalácia</i>). • Odtokové potrubie umývadla je upchaté. • Filter je upchatý zvyškami jedla. • Skontrolujte výšku vypúšťacej hadice.
Umývačka riadu je hlučná.	<ul style="list-style-type: none"> • Riad naráža vzájomne do seba alebo do ostrekovacích ramien. Umiestnite riad správne a skontrolujte, či sa ostrekovacie ramená otáčajú voľne. • Nadmerné tvorenie peny: Umývací prostriedok nie je vhodne dávkovaný, alebo nie je vhodný pre umývanie v umývačke riadu. (vid' <i>Umývací prostriedok a Použitie umývačky</i>). Nepredumývajte riad ručne.
Na riade a pohároch sa ukladá vodný kameň alebo biely nános.	<ul style="list-style-type: none"> • Chýba regeneračná soľ. • Nastavená tvrdosť vody nie je vyhovujúca; zvýšte hodnoty. (vid' <i>Regeneračná soľ a Leštidlo</i>). • Uzáver nádoby na soľ nie je dobre uzatvorený. • Leštidlo sa minulo, alebo jeho dávkovanie nie je dostatočné.
Na riade a na pohároch sú biele zvyšky alebo modrý povlak.	<ul style="list-style-type: none"> • Dávkovanie leštidla je prebytočné.
Riad nie je dostatočne suchý.	<ul style="list-style-type: none"> • Bol zvolený program bez sušenia. • Leštidlo bolo spotrebované. (vid' <i>Regeneračná soľ a Leštidlo</i>). • Leštidlo nie je dávkované podľa potreby. • Riad je z protipriľnavého materiálu alebo z plastu; výskyt kvapiek vody je úplne bežným javom.
Riad nie je dostatočne čistý.	<ul style="list-style-type: none"> • Riad nie je rozmiestnený správne. • Ostrekovacie ramená sa nemôžu voľne otáčať, pretože sú zablokované riadom. • Umývací program je príliš mierny (vid' <i>Programy</i>). • Nadmerné tvorenie peny: Umývací prostriedok nie je vhodne dávkovaný, alebo nie je vhodný pre umývanie v umývačke riadu. (vid' <i>Umývací prostriedok a Použitie umývačky</i>). • Uzáver leštidla nebol správne uzatvorený. • Filter je znečistený alebo upchatý (vid' <i>Údržba a starostlivosť</i>). • Chýba regeneračná soľ (vid' <i>Regeneračná soľ a Leštidlo</i>). • Uistite sa, že výška tanierov je kompatibilná s nastavením koša. • Otvory ostrekovacích ramien sú upchaté. (vid' <i>Údržba a starostlivosť</i>).
Umývačka nenapúšťa vodu je zablokovaná s rozsvietenými kontrolkami	<ul style="list-style-type: none"> • V rozvode vody nie je voda alebo je zatvorený ventil. • Napúšťacia hadica je príliš ohnutá (vid' <i>Inštalácia</i>). • Sú upchaté filtre; je potrebné ich očistiť. (vid' <i>Údržba a starostlivosť</i>). • Je upchaté vypúšťacie potrubie; je potrebné ho vyčistiť. • Po skontrolovaní a vyčistení vypnite a znovu zapnite umývačku a spustíte nový umývací cyklus. • Ak problém pretrváva, zatvorte prívod vody, odpojte zástrčku a obráťte sa na servisné stredisko.

195138680.00

11/2015 jk - Xerox Fabriano



SK

Whirlpool Europe s.r.l.

- Viale Guido Borghi, 27

- 21025 Comerio (Varese) Italy

www.whirlpool.eu