



CS Myčka nádobí
PL Zmywarka
SK Umývačka

Návod k použití 2
Instrukcja obsługi 25
Návod na používanie 50



OBSAH

1. BEZPEČNOSTNÍ INFORMACE.....	3
2. BEZPEČNOSTNÍ POKYNY	4
3. POPIS SPOTŘEBIČE.....	6
4. OVLÁDACÍ PANEL.....	7
5. PROGRAMY.....	7
6. NASTAVENÍ.....	9
7. FUNKCE.....	12
8. PŘED PRVNÍM POUŽITÍM.....	13
9. DENNÍ POUŽÍVÁNÍ.....	14
10. TIPY A RADY.....	16
11. ČIŠTĚNÍ A ÚDRŽBA.....	17
12. ODSTRAŇOVÁNÍ ZÁVAD.....	20
13. TECHNICKÉ INFORMACE.....	23

MYSLÍME NA VÁS

Děkujeme, že jste si zakoupili spotřebič značky Electrolux. Vybrali jste si produkt, se kterým jsou spjaty desítky let profesionálních zkušeností a inovací. Tento důmyslný a stylový spotřebič byl navržen s ohledem na jeho uživatele. Kdykoliv jej proto používáte, můžete se spolehnout, že pokaždé dosáhnete skvělých výsledků.

Vítá Vás Electrolux.

Navštivte naše stránky ohledně:



Rady ohledně používání, brožury, poradce při potížích, servisních informací:
www.electrolux.com/webselfservice



Registrace vašeho spotřebiče, kterou získáte lepší servis:
www.registerelectrolux.com



Nákupu příslušenství, spotřebního materiálu a originálních náhradních dílů pro váš spotřebič:
www.electrolux.com/shop

PÉČE O ZÁKAZNÍKY A SERVIS

Doporučujeme používat originální náhradní díly.

Při kontaktu se servisním střediskem se ujistěte, že máte k dispozici následující údaje: Model, výrobní číslo (PNC), sériové číslo.

Tyto informace jsou uvedeny na typovém štítku.

 Upozornění / Důležité bezpečnostní informace

 Všeobecné informace a rady

 Poznámky k ochraně životního prostředí

Změny vyhrazeny.

1. ⚠ BEZPEČNOSTNÍ INFORMACE

Tento návod si pečlivě přečtěte ještě před instalací spotřebiče a jeho prvním použitím. Výrobce nenes odpovědnost za žádný úraz ani škodu v důsledku nesprávné instalace nebo použití. Návod k použití vždy uchovávejte na bezpečném a přístupném místě pro jeho budoucí použití.

1.1 Bezpečnost dětí a postižených osob

- Tento spotřebič smí používat děti starší osmi let nebo osoby se sníženými fyzickými, smyslovými nebo duševními schopnostmi nebo osoby bez patřičných zkušeností a znalostí, pouze pokud tak činí pod dozorem nebo vedením, které zohledňuje bezpečný provoz spotřebiče, a pokud rozumí rizikům spojeným s provozem spotřebiče.
- Nenechte děti hrát si se spotřebičem.
- Prací prostředky uschovejte z dosahu dětí.
- Jsou-li dvířka spotřebiče otevřená, nedovolte dětem a domácím zvířatům, aby se k němu přibližovaly.
- Čištění a uživatelskou údržbu spotřebiče by neměly provádět děti bez dozoru.

1.2 Všeobecné bezpečnostní informace

- Tento spotřebič je určen pro použití v domácnosti a pro následující způsoby použití:
 - ve farmářských domech, v kuchyňkách pro zaměstnance v obchodech, kancelářích a jiných pracovních prostředích;
 - pro zákazníky hotelů, motelů, penzionů a jiných ubytovacích zařízení.
- Neměňte technické parametry tohoto spotřebiče.
- Hodnota provozního tlaku vody (minimální a maximální) musí být mezi 0.5 (0.05) / 8 (0.8) bar (MPa).
- Dodržujte maximální počet 13 jídelních souprav.

- Jestliže je poškozený přívodní kabel, smí ho vyměnit pouze výrobce, autorizované servisní středisko nebo osoba s podobnou příslušnou kvalifikací, jinak by mohlo dojít k úrazu.
- Nože a další nástroje s ostrými špičkami vkládejte do košíčku na příbory špičkou dolů nebo vodorovně.
- Nenechávejte dvířka spotřebiče otevřená bez dozoru, aby na ně nikdo nespádl.
- Před každou údržbou spotřebič vždy vypněte a vytáhněte síťovou zástrčku ze zásuvky.
- K čištění spotřebiče nepoužívejte vysokotlaký proud vody nebo páru.
- Větrací otvory umístěné vespod spotřebiče (jsou-li součástí spotřebiče) nesmí být zakryté kobercem.
- Spotřebič musí být připojen k vodovodnímu potrubí pomocí nové dodané soupravy hadic. Neinstalujte již jednou použitou soupravu hadic znovu.

2. BEZPEČNOSTNÍ POKYNY

2.1 Instalace

- Odstraňte veškerý obalový materiál.
- Poškozený spotřebič neinstalujte ani nepoužívejte.
- Neinstalujte nebo nepoužívejte spotřebič tam, kde může teplota klesnout pod 0 °C.
- Řiďte se pokyny k instalaci dodanými spolu s tímto spotřebičem.
- Ujistěte se, že je spotřebič namontován pod nebo vedle bezpečných konstrukcí.

2.2 Připojení k elektrické síti



VAROVÁNÍ!

Hrozí nebezpečí požáru nebo úrazu elektrickým proudem.

- Vždy používejte správně instalovanou síťovou zásuvku s ochranou proti úrazu elektrickým proudem.
- Nepoužívejte rozbočovací zástrčky ani prodlužovací kabely.
- Dbejte na to, abyste nepoškodili napájecí kabel a síťovou zástrčku. Jestliže potřebujete vyměnit přívodní kabel, musí výměnu provést námi autorizované servisní středisko.
- Síťovou zástrčku zapojte do síťové zásuvky až na konci instalace spotřebiče. Po instalaci musí zůstat síťová zástrčka nadále dostupná.
- Neodpojujte spotřebič ze zásuvky tahem za kabel. Vždy tahejte za zástrčku.
- Tento spotřebič je v souladu se směrnicemi EHS.
- Pouze pro Velkou Británii a Irsko. Spotřebič je vybaven 13A síťovou zástrčkou. Je-li nutné vyměnit pojistku v síťové zástrčce, použijte pojistku: 13 amp ASTA (BS 1362).
- Spotřebič musí být uzemněn.
- Zkontrolujte, zda údaje o napájení na typovém štítku souhlasí s parametry elektrické sítě. Pokud tomu tak není, obraťte se na elektrikáře.

2.3 Vodovodní přípojka

- Dbejte na to, abyste hadice nepoškodili.
- Před připojením spotřebiče k novým hadicím nebo k hadicím, které nebyly dlouho používány, nebo tam, kde byly provedeny opravy či instalována nová zařízení (vodoměry apod.), nechte vodu na několik minut odtéct, dokud nebude čistá.
- Ujistěte se, že při prvním použití spotřebiče ani po něm nedošlo k viditelnému úniku vody.
- Přívodní hadice s opláštěním je vybavena bezpečnostním ventilem a vnitřním síťovým kabelem.

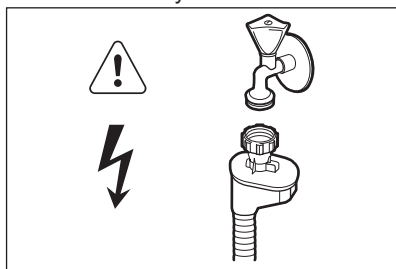

VAROVÁNÍ!
Nebezpečné napětí.

- Jestliže se přívodní hadice poškodí, okamžitě zavřete vodovodní kohoutek a vytáhněte síťovou zástrčku ze zásuvky. Zkontaktujte autorizované servisní středisko, aby vám přívodní hadice byla vyměněna.

2.4 Použití spotřebiče

- Na otevřená dvířka si nesedejte, ani si na ně nestoupejte.
- Mýcí prostředky pro myčky jsou nebezpečné. Řiďte se

bezpečnostními pokyny uvedenými na balení mýcího prostředku.

- Nepijte ani si nehrajte s vodou ve spotřebiči.
- Nádobí ze spotřebiče nevyjímejte, dokud se nedokončí program. Na nádobí mohou být zbytky mýcího prostředku.
- Pokud během probíhajícího programu otevřete dvířka spotřebiče, může dojít k uvolnění horké páry.
- Do spotřebiče, do jeho blízkosti nebo na spotřebič neumísťujte hořlavé předměty nebo předměty obsahující hořlavé látky.

2.5 Obsluha

- Pro opravu spotřebiče kontaktujte autorizované servisní středisko. Doporučujeme používat pouze originální náhradní díly.
- Když budete kontaktovat autorizované servisní středisko, ujistěte se, že máte poznamenané následující informace, které lze nalézt na typovém štítku.

Model:

Výrobní číslo (PNC):

Sériové číslo:

2.6 Likvidace



VAROVÁNÍ!

Hrozí nebezpečí úrazu či udušení.

- Odpojte spotřebič od elektrické sítě.
- Odřízněte a vyhoďte síťový kabel.
- Odstraňte dveřní západku, abyste zabránili uvěznění dětí a domácích zvířat ve spotřebiči.

3. POPIS SPOTŘEBIČE

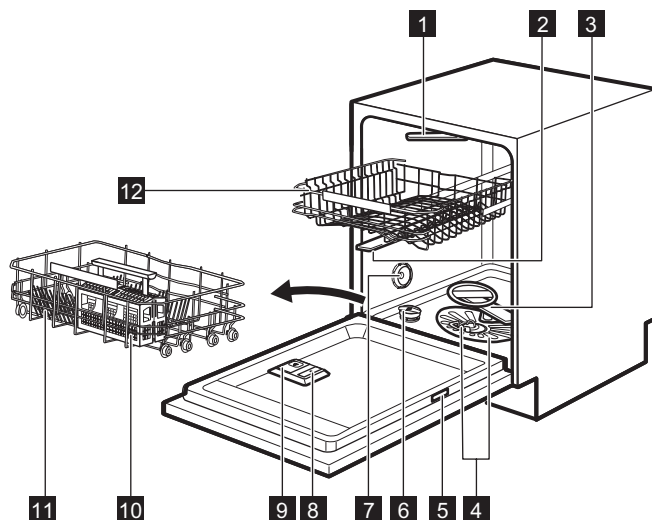

- | | |
|--------------------------------------|-------------------------------------|
| 1 Nejvyšší ostříkovací rameno | 8 Dávkovač leštidla |
| 2 Horní ostříkovací rameno | 9 Dávkovač mycího prostředku |
| 3 Dolní ostříkovací rameno | 10 Košíček na příbory |
| 4 Filtry | 11 Dolní koš |
| 5 Typový štítek | 12 Horní koš |
| 6 Zásobník na sůl | |
| 7 Větrací otvor | |

3.1 Beam-on-Floor

Optická signalizace Beam-on-Floor promítá světlo na podlahu pod dvířky spotřebiče.

- Když se spustí program, rozsvítí se červené světlo a zůstane svítit v průběhu programu.
- Po dokončení programu se rozsvítí zelené světlo.
- V případě poruchy spotřebiče bliká červené světlo.

i Optická signalizace Beam-on-Floor se vypne spolu s vypnutím spotřebiče.

i Když je v průběhu sušicí fáze zapnuta funkce AirDry, projekce na podlahu nemusí být zcela viditelná. Chcete-li vidět, zda program skončil, podívejte se na ovládací panel.

4. OVLÁDACÍ PANEĽ

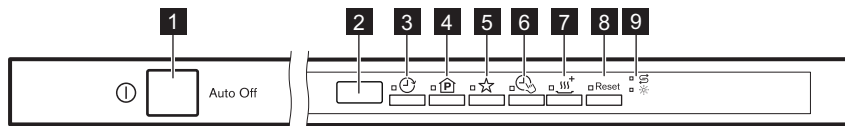



- | | |
|--------------------------------------|--------------------------------------|
| 1 Tlačítko Zap/Vyp | 6 Tlačítko TimeManager |
| 2 Displej | 7 Tlačítko XtraDry |
| 3 Tlačítko Delay | 8 Tlačítko Reset |
| 4 Tlačítko Program | 9 Kontrolky |
| 5 Tlačítko MyFavourite | |

4.1 Kontrolky

Kontrolka	Popis
	Kontrolka stavu leštidla. Nikdy v průběhu programu nesvítí.
	Kontrolka množství soli. Nikdy v průběhu programu nesvítí.

5. PROGRAMY

Program	Stupeň znečištění Druh náplně	Fáze programu	Funkce
P1 ECO 1)	<ul style="list-style-type: none"> Normálně znečištěné Nádobí a příbory 	<ul style="list-style-type: none"> Předmytí Mytí 50 °C Oplach Sušení 	<ul style="list-style-type: none"> TimeManager XtraDry
P2 AUTO 2)	<ul style="list-style-type: none"> Vše Nádobí, příbory, hrnce a pánve 	<ul style="list-style-type: none"> Předmytí Mytí od 45 °C do 70 °C Oplach Sušení 	<ul style="list-style-type: none"> XtraDry
P3 3)	<ul style="list-style-type: none"> Různě znečištěné Nádobí, příbory, hrnce a pánve 	<ul style="list-style-type: none"> Předmytí Mytí 50 °C a 65 °C Oplach Sušení 	<ul style="list-style-type: none"> TimeManager XtraDry

Program	Stupeň znečištění Druh náplně	Fáze programu	Funkce
P4 	<ul style="list-style-type: none"> • Velmi znečištěné • Nádobí, příbory, hrnce a pánve 	<ul style="list-style-type: none"> • Předmytí • Mytí 70 °C • Oplach • Sušení 	<ul style="list-style-type: none"> • XtraDry • TimeManager
P5  4)	<ul style="list-style-type: none"> • Čerstvě znečištěné • Nádobí a příbory 	<ul style="list-style-type: none"> • Mytí 60 °C • Oplach 	<ul style="list-style-type: none"> • XtraDry
P6  5)	<ul style="list-style-type: none"> • Vše 	<ul style="list-style-type: none"> • Předmytí 	

1) Tento program nabízí nejušpornější spotřebu vody a energie při mytí normálně znečištěného nádobí a příborů. (Jedná se o standardní program pro zkušební.)



2) Spotřebič zjistí stupeň znečištění a množství nádobí v koších. Automaticky pak nastaví teplotu a množství vody, spotřebu energie a délku programu.

3) U tohoto programu můžete umýt náplň různě znečištěného nádobí. Velmi znečištěné nádobí v dolním koši a normálně znečištěné v horním koši. Tlak a teplota vody v dolním koši je vyšší než v horním koši.

4) U tohoto programu můžete umýt čerstvě znečištěné nádobí. Tento program nabízí dobré výsledky mytí při krátké délce programu.

5) S tímto programem můžete rychle opláchnout nádobí, aby se zabránilo přilepení zbytků jídla na nádobí a nepříjemnému zápachu vycházejícímu ze spotřebiče. Pro tento program nepoužívejte mycí prostředek.

5.1 Údaje o spotřebě

Program 1)	Voda (l)	Energie (kWh)	Délka (min)
P1 ECO	10.2	0.832	225
P2 AUTO	7 - 14	0.6 - 1.6	40 - 154
P3 	14 - 16	1.2 - 1.5	140 - 156
P4 	12.5 - 14.5	1.4 - 1.7	160 - 170
P5 	10	0.9	30

Program 1)	Voda (l)	Energie (kWh)	Délka (min)
P6 	4	0.1	14

1) Hodnoty se mohou měnit v závislosti na tlaku a teplotě vody, na kolísání v dodávce proudu, na zvolených funkcích a na množství nádobí.

5.2 Informace pro zkušební

Pro všechny potřebné informace ohledně testu výkonnosti zašlete e-mail na:

info.test@dishwasher-production.com

Poznamenejte si výrobní číslo (PNC) uvedené na typovém štítku.

6. NASTAVENÍ

6.1 Režim volby programu a uživatelský režim

Když se spotřebič nachází v režimu volby programu, je možné nastavit program a přejít do uživatelského režimu.

V uživatelském režimu lze změnit následující nastavení:

- Stupeň změkčovače vody v závislosti na tvrdosti vody.
- Zapnutí či vypnutí zvukové signalizace na konci programu.
- Zapnutí nebo vypnutí signalizace prázdného dávkovače leštidla.
- Množství leštidla dle požadovaného dávkování.
- Zapnutí a vypnutí funkce AirDry.

Tato nastavení se uloží, dokud je opět nezměníte.

Jak nastavit režim volby programu

Spotřebič se nachází v režimu volby programu, když se na displeji zobrazuje číslo programu **P1**.

Tvrdość vody

Německé stupně (°dH)	Francouzské stupně (°fH)	mmol/l	Clarkovy stupně	Nastavení změkčovače vody
47 - 50	84 - 90	8.4 - 9.0	58 - 63	10
43 - 46	76 - 83	7.6 - 8.3	53 - 57	9

Když zapnete spotřebiče, obvykle se přepne do režimu volby programu. Nicméně, pokud se tak nestane, můžete režim volby programu aktivovat následujícím způsobem:

Stiskněte a podržte **Reset**, dokud se spotřebič nepřepne do režimu volby programu.

6.2 Změkčovač vody

Změkčovač vody odstraňuje z přiváděné vody minerály a soli, které by mohly mít škodlivé nebo nežádoucí účinky na výsledky mytí nebo na spotřebič.

Čím je obsah těchto minerálů vyšší, tím je voda tvrdší. Tvrdość vody se označuje v ekvivalentních stupních tvrdosti.

Změkčovač by měl být nastaven podle tvrdosti vody v místě vašeho bydliště. Tvrdość vody v místě vašeho bydliště zjistíte u místního vodárenského podniku. K zajištění dobrých výsledků mytí je důležité nastavit správný stupeň změkčovače vody.

Německé stupně (°dH)	Francouzské stupně (°fH)	mmol/l	Clarkovy stupně	Nastavení změkčovače vody
37 - 42	65 - 75	6.5 - 7.5	46 - 52	8
29 - 36	51 - 64	5.1 - 6.4	36 - 45	7
23 - 28	40 - 50	4.0 - 5.0	28 - 35	6
19 - 22	33 - 39	3.3 - 3.9	23 - 27	5 1)
15 - 18	26 - 32	2.6 - 3.2	18 - 22	4
11 - 14	19 - 25	1.9 - 2.5	13 - 17	3
4 - 10	7 - 18	0.7 - 1.8	5 - 12	2
<4	<7	<0.7	< 5	1 2)

1) Nastavení z výroby.

2) Při tomto stupni sůl nepoužívejte.

Ať už používáte standardní mycí prostředek nebo kombinované tablety (se solí či bez), nastavte správný stupeň změkčovače vody, který udrží kontrolku doplnění soli zapnutou.



Kombinované mycí tablety obsahující sůl nejsou dostatečně účinné, aby změkčily tvrdou vodu.

Jak nastavit stupeň změkčovače vody

Spotřebič musí být v režimu volby programu.

- Do uživatelského režimu přejdete současným stisknutím a podržením a , dokud nezačnou blikat kontrolky , , , a s prázdným displejem.
- Stiskněte .
 - Kontrolky , , a zhasnou.
 - Kontrolka dále bliká.
 - Na displeji se zobrazí aktuální nastavení: např. $5 \text{ } \overset{\text{L}}{\text{L}}$ = stupeň 5.
- Opětovným stisknutím změňte nastavení.
- Potvrďte nastavení stisknutím tlačítka Zap/Vyp.

6.3 Dávkovač leštidla

Leštidlo pomáhá usušit nádobí bez šmouh a skvrn.

Leštidlo je uvolňováno automaticky během fáze horkého oplachu.

Požadované množství leštidla můžete nastavit od stupně 1 (nejmenší množství) po stupeň 6 (největší množství). Při stupni 0 je dávkovač vypnutý a leštidlo není vypouštěno.

Nastavení z výroby: stupeň 4.

Jak nastavit množství leštidla

Spotřebič musí být v režimu volby programu.

- Do uživatelského režimu přejdete současným stisknutím a podržením a , dokud nezačnou blikat kontrolky , , , a s prázdným displejem.
- Stiskněte .
 - Kontrolky , , a zhasnou.
 - Kontrolka dále bliká.
 - Na displeji se zobrazí aktuální nastavení: např. $4A$ = stupeň 4.

- Množství leštidla je v rozmezí 0A až 6A.
 - Stupeň 0 = neuvolňuje se žádné leštidlo.
3. Opětovným stisknutím ☆ změňte nastavení.
 4. Potvrďte nastavení stisknutím tlačítka Zap/Vyp.

6.4 Signalizace prázdného dávkovače leštidla

Leštidlo pomáhá usušit nádoby bez šmouh a skvrn.











Leštidlo je uvolňováno automaticky během fáze horkého oplachu.



Je-li komora dávkovače leštidla prázdná, kontrolka dávkovače leštidla se rozsvítí a signalizuje, že je nutné leštidlo doplnit. Používáte-li kombinované mycí tablety, které obsahují leštidlo, a jste s výsledky sušení spokojeni, můžete signalizaci prázdného dávkovače leštidla vypnout. Pro dosažení nejlepších výsledků sušení však doporučujeme leštidlo vždy používat.

Používáte-li standardní mycí prostředek nebo kombinované tablety bez leštidla, signalizaci prázdného dávkovače leštidla zapněte.

Jak vypnout signalizaci prázdného dávkovače leštidla

Spotřebič musí být v režimu volby programu.

1. Do uživatelského režimu přejdete současným stisknutím a podržením  a ☆, dokud nezačnou blikat kontrolky , , ☆,  a  s prázdným displejem.
2. Stiskněte .
 - Kontrolky , ☆,  a  zhasnou.
 - Kontrolka  dále bliká.
 - Na displeji se zobrazí aktuální nastavení:  d = signalizace prázdného dávkovače leštidla je zapnutá (nastavení z výroby).

3. Stisknutím  změňte nastavení.  d = signalizace prázdného dávkovače leštidla je vypnutá.
4. Potvrďte nastavení stisknutím tlačítka Zap/Vyp.













6.5 Zvuková signalizace

Zvuková signalizace zazní, když dojde k poruše spotřebiče. Tyto zvukové signály nelze vypnout.

Další zvuková signalizace se také spustí po dokončení programu. Tato zvuková signalizace je ve výchozím nastavení vypnutá, ale je možné ji zapnout.

Jak zapnout zvukovou signalizaci na konci programu

Spotřebič musí být v režimu volby programu.

1. Do uživatelského režimu přejdete současným stisknutím a podržením  a ☆, dokud nezačnou blikat kontrolky , , ☆,  a  s prázdným displejem.
2. Stiskněte .
 - Kontrolky , , ☆ a  zhasnou.
 - Kontrolka  dále bliká.
 - Na displeji se zobrazí aktuální nastavení:  b = Zvuková signalizace vypnutá.
3. Stisknutím  změňte nastavení.  b = Zvuková signalizace zapnutá.
4. Potvrďte nastavení stisknutím tlačítka Zap/Vyp.

6.6 AirDry

Funkce AirDry zlepšuje výsledky sušení při menší spotřebě energie.

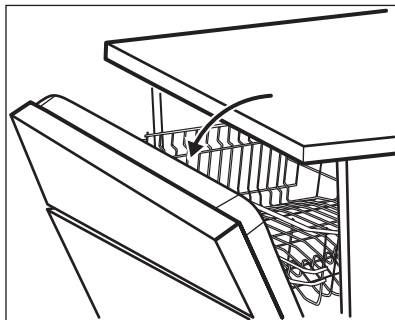

i Když probíhá fáze sušení, zařízení otevře dvířka spotřebiče. Dvířka poté nechá otevřená.









! **POZOR!**
Nepokoušejte se zavřít dvířka spotřebiče po dobu dvou minut po automatickém otevření. Spotřebič by se mohl poškodit.

Funkce AirDry se automaticky zapne u všech programů s výjimkou .

Chcete-li dosáhnout lepších výsledků sušení, viz funkce XtraDry nebo zapněte funkci AirDry.









Jak vypnout funkci AirDry

Spotřebič musí být v režimu volby programu.

1. Do uživatelského režimu přejdete současným stisknutím a podržením  a , dokud nezačnou blikat kontrolky , , ,  a  s prázdným displejem.
2. Stiskněte .

7. FUNKCE

i Před spuštěním programu je nutné pokaždé navolit požadované funkce. Během spuštěného programu již není možné funkce vypnout či zapnout.

- Kontrolky , ,  a  zhasnou.
 - Kontrolka  dále bliká.
 - Na displeji se zobrazí aktuální nastavení:  = funkce AirDry zapnuta.
3. Stiskněte  ke změně nastavení:
 = funkce AirDry vypnuta.
 4. Potvrďte nastavení stisknutím tlačítka Zap/Vyp.

6.7 MyFavourite

Pomocí této funkce můžete nastavit a uložit do paměti váš často používaný program.

Můžete uložit jeden program. Nové nastavení zruší nastavení předchozí.

Jak uložit program MyFavourite

1. Nastavte program, který chcete uložit do paměti.
S programem lze také navolit použitelné funkce.
2. Stiskněte a podržte , dokud se trvale nerozsvítí příslušná kontrolka.

Jak nastavit program MyFavourite

Stiskněte .

- Rozsvítí se kontrolka MyFavourite.
- Na displeji se zobrazuje číslo a délka programu.
- Pokud byly spolu s programem uložené funkce, kontrolky těchto funkcí se rozsvítí.



Ne všechny funkce jsou vzájemně slučitelné. Pokud zvolíte neslučitelné funkce, spotřebič automaticky jednu nebo více z nich vypne. Zůstanou svítit pouze ukazatele těch funkcí, které jsou stále zapnuty.

7.1 XtraDry

Tuto funkci zapněte, chcete-li intenzivnější sušící výkon. Použití této funkce může mít vliv na délku některých programů, spotřebu vody a teplotu posledního oplachu.

Funkce XtraDry je pojata jako trvalá pro všechny programy s výjimkou **ECO** a není nutné ji zvolit při každém programu.

Při každém spuštění funkce **ECO** je funkce XtraDry vypnutá a je nutné ji zvolit ručně. U ostatních programů je nastavení funkce XtraDry trvalé a automaticky se použije při jejich dalším spuštění. Tuto konfiguraci lze kdykoli změnit.

Zapnutím funkce XtraDry vypnete funkci TimeManager.

Jak zapnout XtraDry

Stiskněte . Zobrazí se příslušný ukazatel.

Pokud tuto funkci nelze s daným programem použít, příslušný ukazatel se nezobrazí nebo bude několik sekund rychle blikat a poté zhasne. Na displeji se zobrazí aktualizovaná délka programu.

7.2 TimeManager

Funkce TimeManager umožňuje zkrátit délku zvoleného programu.

Celková délka programu se sníží o přibližně 50 %.

Výsledky mytí jsou stejné jako u normální délky programu. Výsledky sušení se mohou snížit.

Tato funkce zvyšuje tlak a teplotu vody. Mycí a sušící fáze jsou kratší.

Funkce TimeManager je ve výchozím nastavení vypnutá, ale je možné ji zapnout ručně. Tuto funkci nelze kombinovat současně s funkcí XtraDry.

Jak zapnout TimeManager

Stiskněte , příslušná kontrolka se rozsvítí.

Pokud tuto funkci nelze s daným programem použít, příslušná kontrolka se nerozsvítí nebo bude několik sekund rychle blikat a poté zhasne. Na displeji se zobrazí aktualizovaná délka programu.

8. PŘED PRVNÍM POUŽITÍM

1. **Ujistěte se, zda aktuální stupeň změkčovače vody odpovídá tvrdosti vaší vody. Pokud ne, nastavte stupeň změkčovače vody.**
2. Naplňte zásobník na sůl.
3. Naplňte dávkovač leštidla.
4. Otevřete vodovodní kohoutek.
5. Spust'te program k odstranění všech možných zbytků uvnitř spotřebiče. Nepoužívejte mycí prostředek a nevkládejte nic do košů.

Při spuštění programu může spotřebič trvat až pět minut, než se zregeneruje

pryskyřice ve změkčovači vody. Během této chvíle spotřebič vypadá, že nepracuje. Mycí fáze se spustí až po dokončení této procedury. Tato procedura se pravidelně opakuje.

8.1 Zásobník na sůl



POZOR!

Používejte pouze sůl pro myčky nádobí.

Sůl se používá k regeneraci pryskyřice ve změkčovači vody a k zajištění dobrých mycích výsledků při každodenním používání.

Jak doplnit zásobník na sůl

1. Otočením víčka proti směru hodinových ručiček otevřete zásobník na sůl.
2. Do zásobníku na sůl nalijte 1 l vody (pouze při prvním plnění).
3. Naplňte zásobník na sůl solí do myčky.



4. Odstraňte sůl, která se vysypala okolo zásobníku na sůl.

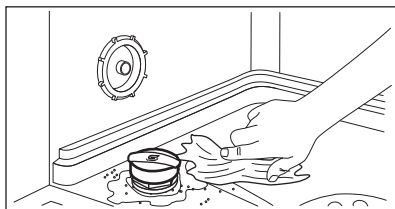

5. Zavřete zásobník na sůl otočením jeho víčka po směru hodinových ručiček.



POZOR!

Při plnění může ze zásobníku na sůl unikat voda nebo sůl. Po doplnění soli do zásobníku ihned spusťte program jako prevenci před korozi.

8.2 Jak plnit dávkovač leštidla

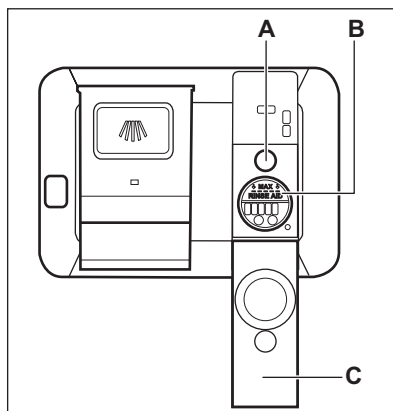

POZOR!

Používejte pouze leštidlo pro myčky nádobí.

1. Otevřete víčko (C).
2. Doplněte dávkovač leštidla (B), dokud kapalina nedosáhne hladiny „MAX“.
3. Rozlité leštidlo setřete savým hadříkem, aby se netvořilo přílišná množství pěny.
4. Zavřete víčko. Ujistěte se, že víčko zaklapne zpět.



Dávkovač leštidla doplňte, když ukazatel leštidla (A) zezvětlá.



Používáte-li kombinované mycí tablety a výsledky sušení jsou uspokojivé, ukazatel doplnění leštidla lze vypnout. Pro lepší výsledky sušení doporučujeme vždy používat leštidlo, a to i společně s kombinovanými mycími tabletami, které obsahují oplachovací prostředek.

9. DENNÍ POUŽÍVÁNÍ

1. Otevřete vodovodní kohoutek.
2. Stisknutím tlačítka Zap/Vyp zapněte spotřebič.

Zkontrolujte, zda je spotřebič v režimu volby programu.

- Pokud kontrolka stavu soli svítí, doplňte zásobník na sůl.

- Pokud kontrolka stavu leštidla svítí, doplňte dávkovač leštidla.
3. Naplňte koše.
 4. Přidejte mycí prostředek.
 5. Nastavte a spusťte správný program pro daný druh náplně a stupeň znečištění.

9.1 Použití mycího prostředku

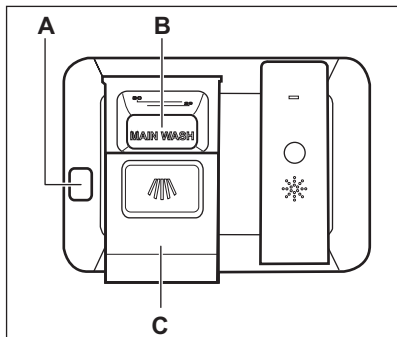

POZOR!

Používejte pouze mycí prostředek pro myčky nádobí.

1. Stiskněte uvolňovací tlačítko (A) a otevřete víko (C).
2. Mycí prostředek či tabletu vložte do komory (B).
3. Pokud má program fázi předmytí, naneste na vnitřní stranu dvířek spotřebiče trochu mycího prostředku.
4. Zavřete víko. Ujistěte se, že víko zaklapne zpět.

9.2 Nastavení a spuštění programu



Funkce Auto Off

Tato funkce snižuje spotřebu energie automatickým vypnutím nepracujících spotřebičů.

Funkce se spustí:

- Po pěti minutách po dokončení programu.
- Po pěti minutách, kdy nebyl spuštěn žádný program.

Spuštění programu

1. Ponechte dvířka spotřebiče otevřená.
2. Stisknutím tlačítka Zap/Vyp zapnete spotřebič. Zkontrolujte, zda je spotřebič v režimu volby programu.
3. Opakovaně stiskněte , dokud se na displeji nezobrazí číslo programu, který chcete spustit. Na displeji se zobrazí číslo programu na cca tři sekundy a poté se zobrazí délka programu.
 - Pokud chcete nastavit program MyFavourite, stiskněte .
 - Kontrolky funkcí týkajících se programu MyFavourite se rozsvítí.
4. Nastavte použitelné funkce.
5. Program spustíte zavřením dvířek spotřebiče.

Spuštění programu s odloženým startem

1. Nastavte program.
2. Opakovaně stiskněte , dokud se na displeji nezobrazí čas odloženého startu, který chcete nastavit (1 – 24 hodin).

Rozsvítí se kontrolka odloženého startu.

3. Odpočet spustíte zavřením dvířek spotřebiče.

Při spuštěném odpočtu je možné prodloužit čas prodlevy, ale nezle měnit volbu programu a funkce.

Po dokončení odpočtu se spustí nastavený program.

Otevření dvířek za chodu spotřebiče

Pokud otevřete dvířka během probíhajícího programu, spotřebič přeruší svůj chod. Může to mít vliv na spotřebu energie a délku programu. Když dvířka opět zavřete, bude spotřebič pokračovat od okamžiku přerušení.



Pokud dvířka otevřete během sušící fáze na déle než 30 sekund, probíhající program se ukončí. Jsou-li dvířka otevřena prostřednictvím funkce AirDry, k tomuto nedojde.



POZOR!
Po automatickém otevření dvířek prostřednictvím funkce AirDry se je nepokoušejte po dobu dvou minut zavřít, protože by mohlo dojít k poškození spotřebiče. Pokud poté dvířka zavřete na další tři minuty, probíhající program se ukončí.

Zrušení odloženého startu během jeho odpočítávání

Když zrušíte odložený start, musíte opět nastavit program a jeho funkce.

Stiskněte a podržte **Reset**, dokud se spotřebič nepřepne do režimu volby programu.

Zrušení programu

Stiskněte a podržte **Reset**, dokud se spotřebič nepřepne do režimu volby programu.

Před spuštěním nového programu zkontrolujte, zda je v dávkovači mycí prostředek.

Konec programu

Když po dokončení programu otevřete dvířka, spotřebič se automaticky vypne.

Zavřete vodovodní kohoutek.

10. TIPY A RADY

10.1 Obecné informace

Následující rady zajistí optimální výsledky mytí a sušení při každodenním používání a také pomohou chránit životní prostředí.

- Z nádobí odstraňte větší zbytky jídla, které dejte do odpadu.
- Nádobí neoplachujte ručně. V případě potřeby použijte program předmytí (je-li dostupný) nebo zvolte program s fází předmytí.
- Vždy využijte celý objem košů.
- Při plnění spotřebiče se ujistěte, že na nádobí všude dosáhne voda vycházející z trysek ostříkovacího ramene. Ujistěte se, že se kusy nádobí nedotýkají nebo nepřekrývají.
- Můžete používat odděleně mycí prostředek, leštidlo a sůl nebo můžete používat kombinované tablety (např. „3 v 1“, „4 v 1“, „Vše v 1“). Řiďte se pokyny na balení.
- Nastavte a program pro daný druh náplně a stupeň zašpinění. Program

ECO nabízí nejméně spotřebu vody a energie při mytí normálně znečištěného nádobí a příborů.

10.2 Použití soli, leštidla a mycího prostředku

- Používejte pouze sůl, leštidlo a mycí prostředek určený pro myčky nádobí. Jiné výrobky by mohly spotřebič poškodit.
- V oblastech s tvrdou nebo velmi tvrdou vodou doporučujeme k dosažení nejlepších výsledků mytí a sušení používat samostatný mycí prostředek (prášek, gel, tablety bez doplňujících činidel), leštidlo a sůl odděleně.
- Nejméně jednou měsíčně spusťte spotřebič za použití čistícího prostředku, který je vhodný pro tento konkrétní účel.
- Mycí tablety se u krátkých programů zcela nerozpustí. Abyste zabránili usazování zbytků mycího prostředku

na nádobí, doporučujeme používat tablety s dlouhými programy.

- Nepoužívejte větší množství mycího prostředku, než je správné. Řiďte se pokyny na balení mycího prostředku.

10.3 Co dělat, pokud chcete přestat používat mycí tablety

Než začnete odděleně používat mycí prostředek, sůl a leštidlo, proveďte následující postup.

1. Nastavte nejvyšší stupeň změkčovače vody.
2. Ujistěte se, že je zásobník na sůl a dávkovač leštidla plný.
3. Nastavte nejkratší program s oplachovací fází. Nepoužívejte mycí prostředek a nevkládejte nic do košů.
4. Po dokončení programu nastavte změkčovač vody na stupeň tvrdosti vody v místě vašeho bydliště.
5. Seřídte dávkování leštidla.
6. Zapněte signalizaci prázdného dávkovače leštidla.

10.4 Plnění košů

- Spotřebič používejte pouze k mytí nádobí, které je bezpečné mýt v myčce.
- Do spotřebiče nevkládejte předměty vyrobené ze dřeva, rohoviny, hliníku, mědi nebo cínu.
- Nevkládejte do spotřebiče předměty, které sají vodu (houby, hadry).
- Z nádobí odstraňte větší zbytky jídla, které dejte do odpadu.
- Připálené zbytky jídel na nádobí nechte změkhnout.

- Duté nádobí (např. šálky, sklenice, hrnce) pokládejte dnem vzhůru.
- Přesvědčte se, že se sklenice vzájemně nedotýkají.
- Malé kusy nádobí a přibory vložte do košíčku na přibory.
- Lehké kusy vložte do horního koše. Dbejte na to, aby se jednotlivé kusy nádobí nehýbaly.
- Před spuštěním programu zkontrolujte, zda se ostříkovací ramena mohou volně otáčet.

10.5 Před spuštěním programu

Zkontrolujte, zda:

- Filtry jsou čisté a správně nainstalované.
- Víčko zásobníku na sůl je dotažené.
- Ostříkovací ramena nejsou zanesená.
- Je doplněna sůl do myčky a leštidlo (pokud nepoužíváte kombinované mycí tablety).
- Rozmístění nádobí v koších je správné.
- Program je vhodný pro daný druh náplně a stupeň znečištění.
- Používá se správné množství mycího prostředku.

10.6 Vyprazdňování košů

1. Nádobí před vyjmutím z myčky nechte vychladnout. Horké nádobí se snadněji poškodí.
2. Nejprve vyprazdňte dolní koš a teprve poté horní.



Na konci programu může být na stěnách a dvířkách spotřebiče voda.

11. ČIŠTĚNÍ A ÚDRŽBA



VAROVÁNÍ!

Před čištěním nebo údržbou spotřebič vždy vypněte a vytáhněte síťovou zástrčku ze zásuvky.



Znečištěné filtry a ucpaná ostříkovací ramena snižují výsledky mytí. Pravidelně je kontrolujte a v případě potřeby je vyčistěte.

11.1 Čištění filtrů

System filtru se skládá ze tří částí.

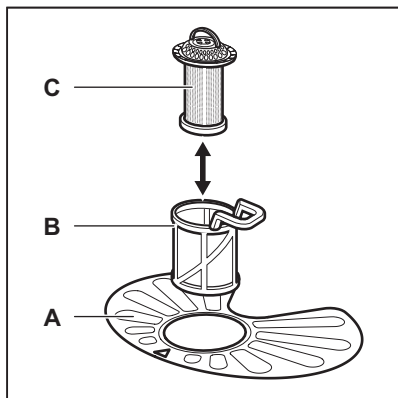

1. Otočte filtrem (B) proti směru hodinových ručiček a vyndejte jej.

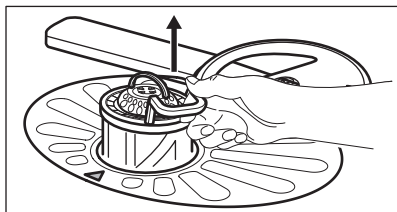
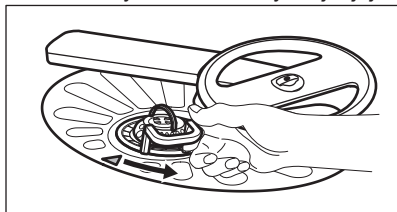

2. Vyndejte filtr (C) z filtru (B).
3. Vyjměte plochý filtr (A).

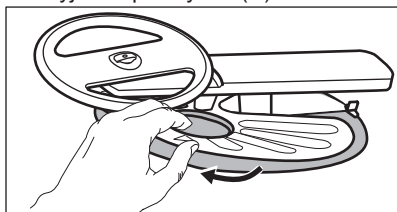

4. Filtry omyjte.

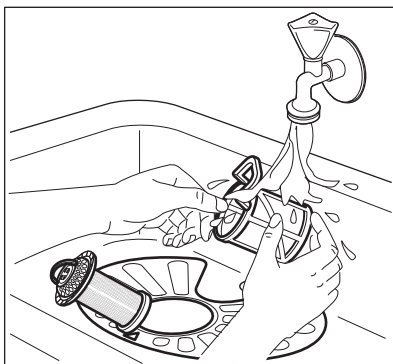

5. Zkontrolujte, zda ve sběrné jímnice nebo kolem ní nejsou žádné zbytky jídla a nečistot.
6. Vložte zpět plochý filtr (A). Ujistěte se, že je správně umístěn pod dvěma vodicími drážkami.

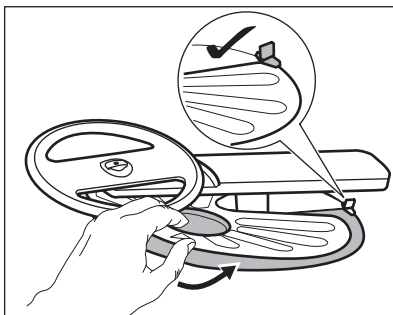

7. Sestavte filtry (B) a (C).
8. Vložte zpět filtr (B) do plochého filtru (A). Otočte jím po směru hodinových ručiček, dokud se nezajistí.

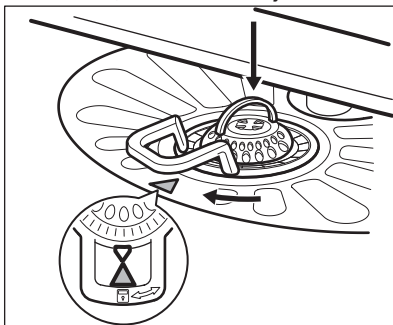



POZOR!

Nesprávné umístění filtrů může mít z následků špatné výsledky mytí a poškození spotřebiče.

11.2 Čištění horního ostříkovacího ramene

Doporučujeme pravidelně čistit horní ostříkovací rameno, abyste zabránili ucpání otvorů nečistotami.

Ucpané otvory způsobují neuspokojivé výsledky mytí.

1. Horní koš vytáhněte ven.
2. K odpojení ostříkovacího ramene z koše zatlačte ostříkovací rameno směrem vzhůru ve směru dolní šipky a současně jím otočte ve směru hodinových ručiček.

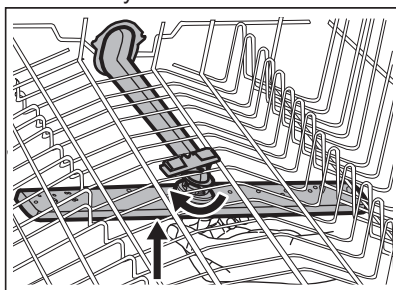

3. Ostříkovací rameno omyjte pod tekoucí vodou. Pomocí tenkého špičatého nástroje, např. párátko, odstraňte nečistoty z otvorů.

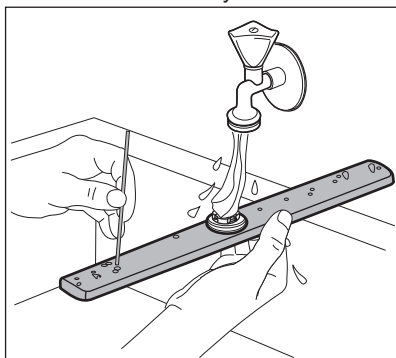

4. K opětovnému připojení ostříkovacího ramene ke koši zatlačte ostříkovací rameno směrem vzhůru ve směru dolní šipky a současně jím otočte proti směru hodinových ručiček, dokud nezaklapne na místo.

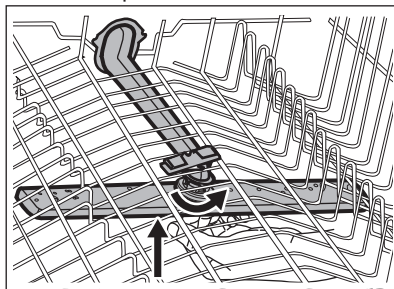

11.3 Čištění vnějších ploch

- Vyčistěte spotřebič vlhkým měkkým hadrem.
- Používejte pouze neutrální mycí prostředky.
- Nepoužívejte prostředky s drsnými částicemi, drátěnky nebo rozpouštědla.

11.4 Čištění vnitřního prostoru

- Pečlivě očistěte spotřebič včetně pryžového těsnění dvířek vlhkým měkkým hadříkem.
- Pokud pravidelně používáte krátké programy, může uvnitř spotřebiče dojít k usazování mastnoty a vodního kamene. Aby k tomu nedocházelo, doporučujeme nejméně dvakrát měsíčně spustit dlouhý program.
- K uchování nejlepšího výkonu vašeho spotřebiče doporučujeme použít speciální čisticí prostředek pro myčky nádobí (alespoň jednou měsíčně). Řiďte se pečlivě pokyny na balení výrobku.

12. ODSTRAŇOVÁNÍ ZÁVAD

Pokud spotřebič nezačne pracovat nebo se během provozu zastavuje. Než se obrátíte na autorizované servisní středisko, ověřte si, zda dokážete problém vyřešit sami pomocí informací uvedených v tabulce.



VAROVÁNÍ!

Nesprávně provedené opravy mohou mít za následek vážné ohrožení bezpečnosti uživatele. Jakékoliv opravy musí provést kvalifikovaný personál.

U některých poruch se na displeji zobrazí výstražný kód.

Většinu problémů, které se objeví, lze vyřešit bez nutnosti kontaktovat autorizované servisní středisko.

Problém a výstražný kód	Možná příčina a řešení
Nelze zapnout spotřebič.	<ul style="list-style-type: none"> Ujistěte se, že je zástrčka zapojená do síťové zásuvky. Ujistěte se, že není poškozená domovní pojistka či jistič.
Nespustil se program.	<ul style="list-style-type: none"> Přesvědčte se, že jsou dvířka spotřebiče zavřená. Pokud je nastaven odložený start, zrušte jej nebo vyčkejte do konce odpočítávání. Spotřebič spustil regeneraci pryskyřice ve změkčovači vody. Délka této procedury je přibližně pět minut.
Spotřebič se neplní vodou. Na displeji se zobrazí <i>10</i> .	<ul style="list-style-type: none"> Zkontrolujte, zda je vodovodní kohoutek otevřený. Ujistěte se, že není příliš malý tlak na přívodu vody. Ohledně těchto informací se obraťte na místní vodárnský podnik. Ujistěte se, že není zanesený vodovodní kohoutek. Ujistěte se, že není zanesený filtr v přívodní hadici. Ujistěte se, že přívodní hadice není přehnutá či přiskřípnutá.
Spotřebič nevypouští vodu. Na displeji se zobrazí <i>20</i> .	<ul style="list-style-type: none"> Ujistěte se, že není zanesený sifon. Ujistěte se, že není zanesený filtr ve vypouštěcí hadici. Ujistěte se, že není zanesený vnitřní systém filtrů. Ujistěte se, že vypouštěcí hadice není přehnutá či přiskřípnutá.
Je aktivován bezpečnostní systém proti vyplavení. Na displeji se zobrazí <i>30</i> .	<ul style="list-style-type: none"> Zavřete vodovodní kohoutek a obraťte se na autorizované servisní středisko.

Problém a výstražný kód	Možná příčina a řešení
Spotřebič se během chodu vícekrát zastaví a spustí.	<ul style="list-style-type: none"> • Nejde o závadu. Zajišťují se tím optimální výsledky mytí a úspora energie.
Program probíhá příliš dlouho.	<ul style="list-style-type: none"> • Ke zkrácení délky programu zvolte funkci TimeManager. • Pokud je nastavena funkce odloženého startu, zrušte nastavenou prodlevu nebo vyčkejte do konce odpočítávání.
Na displeji se zvýší zbývající čas a přeskočí téměř na konec programu.	<ul style="list-style-type: none"> • Nejde o závadu. Spotřebič pracuje správně.
Funkce programu je nutné pokaždé znovu nastavit.	<ul style="list-style-type: none"> • K uložení vašeho oblíbeného nastavení použijte funkci MyFavourite.
Menší únik z dvířek spotřebiče.	<ul style="list-style-type: none"> • Spotřebič není vyrovnaný. Povolte či utáhněte seřiditelné nožičky (je-li to možné). • Dvířka spotřebiče nejsou vystředěna vzhledem k vaně spotřebiče. Seřid'te zadní nožičku (je-li to možné).
Dvířka spotřebiče se obtížně zavírají.	<ul style="list-style-type: none"> • Spotřebič není vyrovnaný. Povolte či utáhněte seřiditelné nožičky (je-li to možné). • Části nádobí přečnívají z košů.
Z vnitřku spotřebiče vychází zvuky rachocení či klepání.	<ul style="list-style-type: none"> • Nádobí není správně rozmístěno v koších. Viz leták o plnění košů. • Ujistěte se, že se mohou ostříkovací ramena volně otáčet.
Spotřebič vyhodí pojistky.	<ul style="list-style-type: none"> • Nedostatečný příkon k současnému napájení všech používaných spotřebičů. Zkontrolujte hodnoty proudu u zásuvky a pojistek nebo vypněte jeden z používaných spotřebičů. • Vnitřní elektrická závada na spotřebiči. Kontaktujte autorizované servisní středisko.



Ohledně dalších možných příčin viz části „**Před prvním použitím**“, „**Denní používání**“ nebo „**Tipy a rady**“.

znovu, obraťte se na autorizované servisní středisko.

Při výskytu výstražných kódů, které nejsou uvedené v tabulce, se obraťte na autorizované servisní středisko.

Po kontrole spotřebiče jej vypněte a znovu zapněte. Pokud se problém objeví

12.1 Nádobí není dostatečně umyté nebo suché

Problém	Možná příčina a řešení
Špatné výsledky mytí.	<ul style="list-style-type: none"> • Viz „Denní používání“, „Tipy a rady“ a leták o plnění košů. • Používejte intenzivnější mycí programy. • Vyčistěte trysky ostřikovacích ramen a filtr. Řiďte se částí „Čištění a údržba“.
Špatné výsledky sušení.	<ul style="list-style-type: none"> • Nádobí bylo ponecháno příliš dlouho uvnitř zavřeného spotřebiče. • Došlo leštidlo nebo je nedostatečné dávkování leštidla. Nastavte dávkování leštidla na vyšší stupeň. • Plastové předměty mohou vyžadovat osušení utěrkou. • Nejlepších výsledků sušení dosáhnete, když zapnete funkci XtraDry a nastavíte AirDry. • Doporučujeme vždy používat leštidlo, a to i společně s kombinovanými mycími tabletami.
Na nádobí a skle jsou bílé šmouhy nebo modravý potah.	<ul style="list-style-type: none"> • Uvolňuje se příliš velké množství leštidla. Nastavte množství leštidla na nižší stupeň. • Nadměrné množství mycího prostředku.
Na sklenicích a nádobí jsou skvrny a zaschlé vodní kapky.	<ul style="list-style-type: none"> • Uvolňuje se příliš malé množství leštidla. Nastavte množství leštidla na vyšší stupeň. • Příčinou může být kvalita leštidla.
Nádobí je mokré.	<ul style="list-style-type: none"> • Nejlepších výsledků sušení dosáhnete, když zapnete funkci XtraDry a nastavíte AirDry. • Program neobsahuje sušicí fázi nebo obsahuje pouze sušicí fázi při nízké teplotě. • Dávkovač leštidla je prázdný. • Příčinou může být kvalita leštidla. • Příčinou může být kvalita mycích tablet. Zkuste jinou značku nebo zapněte dávkovač leštidla a použijte leštidlo spolu s mycími tabletami.
Vnitřek spotřebiče je vlhký.	<ul style="list-style-type: none"> • Nejedná se o závadu spotřebiče. Způsobuje to vlhkost vzduchu, který kondenzuje na stěnách spotřebiče.
Během mytí dochází k nadměrnému pění.	<ul style="list-style-type: none"> • Používejte pouze mycí prostředek pro myčky nádobí. • Dochází k úniku leštidla z dávkovače. Kontaktujte autorizované servisní středisko.
Na přiborech jsou stopy rzi.	<ul style="list-style-type: none"> • Ve vodě používané k mytí je příliš mnoho soli. Viz „Nastavení změkčovače vody“. • Přístroje ze stříbra a nerezové oceli byly vloženy dohromady. Vyvarujte se vložení stříbrných a nerezových přístrojů blízko sebe.

Problém	Možná příčina a řešení
Po dokončení programu jsou v dávkovači zbytky mycího prostředku.	<ul style="list-style-type: none"> • Mycí tableta se vzpříčila v dávkovači, a proto nebyla plně rozpuštěna vodou. • Voda nemůže vymýt mycí prostředek z dávkovače. Ujistěte se, že není ostříkovací rameno zablokovávané či ucpané. • Ujistěte se, že nádoby v koši nebrání víčku dávkovače mycího prostředku v otevření.
Zápach uvnitř spotřebiče.	<ul style="list-style-type: none"> • Viz „Čištění vnitřního prostoru“.
Usazeniny vodního kamene na nádobí, ve vaně nebo na vnitřní straně dvířek.	<ul style="list-style-type: none"> • Hladina soli je nízko, zkontrolujte kontrolku doplnění soli. • Víčko zásobníku na sůl je uvolněné. • Vaše voda z vodovodu je tvrdá. Viz „Nastavení změkčovače vody“. • Dokonce i při použití kombinovaných mycích tablet použijte sůl a nastavte regeneraci změkčovače vody. Viz „Nastavení změkčovače vody“. • Pokud usazeniny vodního kamene stále přetrvávají, vyčistěte spotřebič pomocí prostředků, které jsou vhodné pro tento konkrétní účel. • Použijte jiný mycí prostředek. • Obratě se na výrobce mycího prostředku.
Matné, zbarvené či našťipnuté nádoby.	<ul style="list-style-type: none"> • Ujistěte se, že do spotřebiče vkládáte pouze nádoby, které lze bezpečně mýt v myčce nádobí. • Koš plňte a vyprazdňujte opatrně. Viz leták o plnění košů. • Křehké kusy nádobí vložte do horního koše.



Ohledně dalších možných příčin viz části „**Před prvním použitím**“, „**Denní používání**“ nebo „**Tipy a rady**“.

13. TECHNICKÉ INFORMACE

Rozměry	Šířka / výška / hloubka (mm)	596 / 818-898 / 550
Připojení k elektrické síti ¹⁾	Napětí (V)	200 - 240
	Frekvence (Hz)	50 / 60
Tlak přívodu vody	bar (minimální a maximální)	0.5 - 8
	MPa (minimální a maximální)	0.05 - 0.8
Přívod vody	Studená nebo teplá voda ²⁾	max. 60 °C

Kapacita	Jídelní soupravy	13
Příkon	Režim zapnuto (W)	5.0
Příkon	Režim vypnuto (W)	0.10

1) Ohledně ostatních údajů viz typový štítek.

2) Pokud odebíráte horkou vodu z alternativních zdrojů (např. solární panely, větrná energie), použijte tuto horkou vodu ke snížení spotřeby energie.

14. POZNÁMKY K OCHRANĚ ŽIVOTNÍHO PROSTŘEDÍ

Recyklujte materiály označené symbolem . Obaly vyhodte do příslušných odpadních kontejnerů k recyklaci. Pomáhejte chránit životní prostředí a lidské zdraví a recyklovat elektrické a elektronické spotřebiče

určené k likvidaci. Spotřebiče označené příslušným symbolem  nelikvidujte spolu s domovním odpadem. Spotřebič odevzdejte v místním sběrném dvoře nebo kontaktujte místní úřad.

SPIS TREŚCI

1. INFORMACJE DOTYCZĄCE BEZPIECZEŃSTWA.....	26
2. WSKAZÓWKI DOTYCZĄCE BEZPIECZEŃSTWA.....	27
3. OPIS URZĄDZENIA.....	29
4. PANEL STEROWANIA.....	30
5. PROGRAMY.....	30
6. USTAWIENIA.....	32
7. OPCJE.....	36
8. PRZED PIERWSZYM UŻYCIEM.....	37
9. CODZIENNA EKSPLOATACJA.....	38
10. WSKAZÓWKI I PORADY.....	40
11. KONSERWACJA I CZYSZCZENIE.....	41
12. ROZWIĄZYWANIE PROBLEMÓW.....	44
13. DANE TECHNICZNE.....	48

Z MYŚLĄ O TOBIE

Dziękujemy za zakup urządzenia Electrolux. Jest ono owocem dziesięcioleci doświadczeń i innowacji. To pomysłowe i stylowe urządzenie zostało zaprojektowane z myślą o Tobie. Używając je, możesz mieć zawsze pewność uzyskania wspaniałych efektów.

Witamy w świecie marki Electrolux!

Zapraszamy na naszą witrynę internetową, aby:



Otrzymać wskazówki dotyczące użytkowania, broszury, pomoc w rozwiązywaniu problemów oraz informacje dotyczące serwisu:

www.electrolux.com/webselfservice



Zarejestrować swój produkt i uprościć jego obsługę serwisową:

www.registerelectrolux.com



Nabyć akcesoria, materiały eksploatacyjne i oryginalne części zamienne do swojego urządzenia:

www.electrolux.com/shop

OBSŁUGA KLIENTA

Zalecamy stosowanie oryginalnych części zamiennych.

Kontaktując się z autoryzowanym centrum serwisowym, należy przygotować poniższe dane: model, numer produktu, numer seryjny.

Stosowne informacje można znaleźć na tabliczce znamionowej.

 Ostrzeżenie / Przestroga – Informacje dotyczące bezpieczeństwa

 Ogólne informacje i wskazówki

 Informacje dotyczące środowiska naturalnego

Producent zastrzega sobie możliwość wprowadzenia zmian bez wcześniejszego powiadomienia.

1. ⚠ INFORMACJE DOTYCZĄCE BEZPIECZEŃSTWA

Przed przystąpieniem do instalacji i rozpoczęciem eksploatacji urządzenia należy uważnie zapoznać się z załączoną instrukcją obsługi. Producent nie odpowiada za obrażenia ciała ani szkody spowodowane nieprawidłową instalacją lub eksploatacją urządzenia. Należy zachować instrukcję obsługi w bezpiecznym i łatwo dostępnym miejscu do wykorzystania w przyszłości.

1.1 Bezpieczeństwo dzieci i osób o ograniczonych zdolnościach ruchowych, sensorycznych lub umysłowych

- Urządzenie mogą obsługiwać dzieci po ukończeniu ósmego roku życia oraz osoby o ograniczonych zdolnościach fizycznych, sensorycznych lub umysłowych, a także nieposiadające odpowiedniej wiedzy lub doświadczenia, jeśli będą one nadzorowane lub zostaną poinstruowane w zakresie bezpiecznego korzystania z urządzenia i będą świadome związanych z tym zagrożeń.
- Nie pozwalać dzieciom bawić się urządzeniem.
- Przechowywać detergenty poza zasięgiem dzieci.
- Dzieciom ani zwierzętom domowym nie wolno przebywać w pobliżu urządzenia z otworzonymi drzwiami.
- Dzieciom nie wolno zajmować się czyszczeniem ani konserwacją urządzenia bez odpowiedniego nadzoru.

1.2 Ogólne zasady bezpieczeństwa

- Urządzenie jest przeznaczone do użytku w gospodarstwie domowym oraz do podobnych zastosowań, w takich miejscach, jak:
 - gospodarstwa rolne, kuchnie dla pracowników w sklepach, biurach oraz innych miejscach dla pracowników;

- do obsługi przez klientów w hotelach, motelach, obiektach noclegowych i innych obiektach mieszkalnych.
- Nie zmieniać parametrów technicznych urządzenia.
- Robocze ciśnienie wody (minimalne i maksymalne) musi mieścić się w granicach 0.5 (0.05) / 8 (0.8) barów (MPa).
- Maksymalna liczba kompletów wynosi 13 .
- Jeśli przewód zasilający jest uszkodzony, ze względów bezpieczeństwa musi go wymienić producent, autoryzowane centrum serwisowe lub inna wykwalifikowana osoba.
- Noże oraz inne ostre sztucce należy wkładać do kosza na sztucce ostrzami skierowanymi w dół lub poziomo.
- Nie pozostawiać otwartych drzwi urządzenia bez nadzoru, aby nie dopuścić do potknięcia się o drzwi.
- Przed przystąpieniem do konserwacji należy wyłączyć urządzenie i wyjąć wtyczkę przewodu zasilającego z gniazda.
- Nie wolno czyścić urządzenia wodą pod ciśnieniem ani parą wodną.
- Wykładzina podłogowa nie może zasłaniać otworów wentylacyjnych w podstawie (jeśli dotyczy).
- Urządzenie należy podłączyć do instalacji wodociągowej za pomocą nowego zestawu węży dostarczonych w komplecie z urządzeniem. Nie wolno używać starego zestawu węży.

2. WSKAZÓWKI DOTYCZĄCE BEZPIECZEŃSTWA

2.1 Instalacja

- Usunąć wszystkie elementy opakowania.
- Nie instalować ani nie używać uszkodzonego urządzenia.
- Nie instalować ani nie używać urządzenia w miejscach, w których panuje temperatura poniżej 0°C.
- Należy postępować zgodnie z instrukcją instalacji dołączoną do urządzenia.
- Elementy zabudowy znajdujące się nad urządzeniem i w jego pobliżu muszą spełniać odpowiednie wymogi bezpieczeństwa.

2.2 Podłączenie do sieci elektrycznej



OSTRZEŻENIE!

Występuje zagrożenie pożarem i porażeniem prądem elektrycznym.

- Urządzenie musi być uziemione.
- Należy upewnić się, że informacje o podłączeniu elektrycznym podane na tabliczce znamionowej są zgodne z parametrami instalacji zasilającej. W przeciwnym razie należy skontaktować się z elektrykiem.
- Należy używać wyłącznie prawidłowo zamontowanego gniazda elektrycznego z uziemieniem.
- Nie stosować rozgałęźników ani przedłużaczy.
- Należy zwrócić uwagę, aby nie uszkodzić wtyczki ani przewodu zasilającego. Wymiany przewodu zasilającego można dokonać wyłącznie w naszym autoryzowanym centrum serwisowym.
- Podłączyć wtyczkę do gniazda elektrycznego dopiero po zakończeniu instalacji. Należy zadbać o to, aby w zainstalowanym urządzeniu wtyczka przewodu zasilającego była łatwo dostępna.
- Odłączając urządzenie, nie ciągnąć za przewód zasilający. Należy zawsze ciągnąć za wtyczkę sieciową.
- Urządzenie spełnia wymogi dyrektywy EWG.
- Dotyczy tylko Wielkiej Brytanii i Irlandii. Urządzenie wyposażono we wtyczkę zasilającą z bezpiecznikiem 13 A. Jeśli zachodzi konieczność wymiany bezpiecznika we wtyczce zasilającej, należy użyć bezpiecznika: 13 amp ASTA (BS 1362).

2.3 Podłączenie do sieci wodociągowej

- Uważać, aby nie uszkodzić wężu wodnych.
- Przed podłączeniem urządzenia do nowej instalacji wodociągowej lub instalacji, z której nie korzystano przez dłuższy czas lub która była naprawiana lub do której podłączono

nowe urządzenia (liczniki wody itp.), należy umożliwić wypływ wody, aż będzie ona czysta.

- Podczas pierwszego użycia urządzenia i bezpośrednio po nim należy sprawdzić, czy nie ma widocznych wycieków wody.
- Waż dopływowy wyposażono w zawór bezpieczeństwa i ścianki z wewnętrznym przewodem zasilającym.

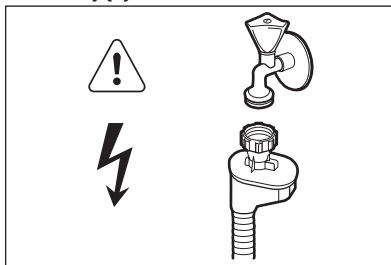

OSTRZEŻENIE!

Niebezpieczne napięcie.

- W razie uszkodzenia węża dopływowego należy natychmiast zamknąć zawór wody i wyjąć wtyczkę z gniazda elektrycznego. Należy skontaktować się z autoryzowanym centrum serwisowym w celu wymiany węża dopływowego.

2.4 Przeznaczenie

- Nie siadać ani nie stawać na otwartych drzwiach urządzenia.
- Detergenty do zmywarki są niebezpieczne. Należy przestrzegać instrukcji bezpieczeństwa podanych na opakowaniu detergentu.
- Nie pić wody z urządzenia ani nie wykorzystywać jej do zabawy.
- Nie wyjmować naczyń z urządzenia przed zakończeniem programu. Na naczyniach może znajdować się detergent.
- Po otwarciu drzwi w czasie pracy urządzenia może dojść do uwolnienia gorącej pary.
- Nie umieszczać w urządzeniu, na nim ani w jego pobliżu łatwopalnych substancji ani przedmiotów nasączonych łatwopalnymi substancjami.

2.5 Serwis

- Aby zlecić naprawę urządzenia, należy skontaktować się z autoryzowanym centrum serwisowym. Zaleca się stosowanie wyłącznie oryginalnych części zamiennych.
- Kontaktując się z autoryzowanym centrum serwisowym, należy przygotować następujące dane z tabliczki znamionowej.
Model:
Numer produktu (PNC):
Numer seryjny (Serial Number):

2.6 Utylizacja



OSTRZEŻENIE!

Występuje zagrożenie odniesieniem obrażeń ciała lub uduszeniem.

- Odłączyć urządzenie od źródła zasilania.
- Odciąć i wyrzucić przewód zasilający.
- Wymontować zatrzask drzwi, aby uniemożliwić zamknięcie się drzwi lub zwierząt w urządzeniu.

3. OPIS URZĄDZENIA

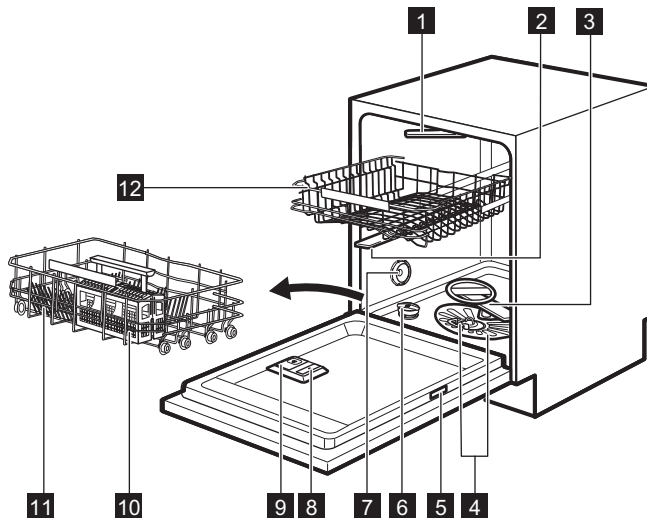

- 1** Najwyżej położone ramię spryskujące
- 2** Górne ramię spryskujące
- 3** Dolne ramię spryskujące
- 4** Filtry
- 5** Tabliczka znamionowa
- 6** Zbiornik soli

- 7** Otwór wentylacyjny
- 8** Dozownik płynu nablyszczającego
- 9** Dozownik detergentu
- 10** Kosz na sztućce
- 11** Dolny kosz
- 12** Górny kosz

3.1 Beam-on-Floor

Wyświetlacz Beam-on-Floor wyświetla wiązkę światła na podłodze przed drzwiami urządzenia.

- Gdy program zostanie uruchomiony, włączy się czerwone światło, które będzie widoczne aż do zakończenia programu.

- Po zakończeniu programu włączy się zielone światło.
- W razie wystąpienia usterki urządzenia miga czerwone światło.

i Wiązka światła Beam-on-Floor zgaśnie po wyłączeniu urządzenia.

i Jeśli podczas fazy suszenia włączona jest funkcja AirDry, wskazanie na podłodze może nie być w pełni widoczne. Aby upewnić się, że zakończył się cykl, należy sprawdzić wskazanie na panelu sterowania.

4. PANEL STEROWANIA

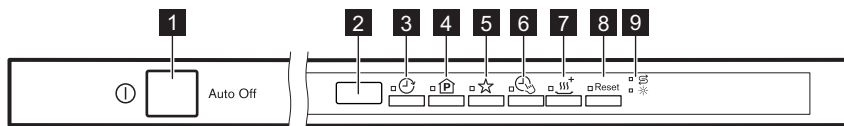

- 1** Przycisk wł./wył.
- 2** Wyświetlacz
- 3** Przycisk **Delay**
- 4** Przycisk **Program**
- 5** Przycisk **MyFavourite**





- 6** Przycisk **TimeManager**
- 7** Przycisk **XtraDry**
- 8** Przycisk **Reset**
- 9** Wskaźniki

4.1 Wskaźniki

Wskaźnik	Opis
	Wskaźnik płynu nablyszczającego. W trakcie programu wskaźnik ten jest zawsze wyłączony.
	Wskaźnik soli. W trakcie programu wskaźnik ten jest zawsze wyłączony.

5. PROGRAMY

Program	Stopień zabrudzenia Rodzaj załadunku	Fazy programu	Opcje
P1 ECO 1)	<ul style="list-style-type: none"> • Średnie • Naczynia stołowe i sztućce 	<ul style="list-style-type: none"> • Zmywanie wstępne • Zmywanie 50°C • Płukanie • Suszenie 	<ul style="list-style-type: none"> • TimeManager • XtraDry

Program	Stopień zabrudzenia Rodzaj załadunku	Fazy programu	Opcje
P2 AUTO 2)	<ul style="list-style-type: none"> • Dowolne • Naczynia stołowe, sztucze, garnki i patelnie 	<ul style="list-style-type: none"> • Zmywanie wstępne • Zmywanie od 45°C do 70°C • Płukanie • Suszenie 	<ul style="list-style-type: none"> • XtraDry
P3  3)	<ul style="list-style-type: none"> • Zróżnicowane • Naczynia stołowe, sztucze, garnki i patelnie 	<ul style="list-style-type: none"> • Zmywanie wstępne • Zmywanie 50°C i 65°C • Płukanie • Suszenie 	<ul style="list-style-type: none"> • TimeManager • XtraDry
P4  4)	<ul style="list-style-type: none"> • Duże • Naczynia stołowe, sztucze, garnki i patelnie 	<ul style="list-style-type: none"> • Zmywanie wstępne • Zmywanie 70°C • Płukanie • Suszenie 	<ul style="list-style-type: none"> • XtraDry • TimeManager
P5  4)	<ul style="list-style-type: none"> • Świeże • Naczynia stołowe i sztucze 	<ul style="list-style-type: none"> • Zmywanie 60°C • Płukanie 	<ul style="list-style-type: none"> • XtraDry
P6  5)	<ul style="list-style-type: none"> • Dowolne 	<ul style="list-style-type: none"> • Zmywanie wstępne 	

1) W tym programie uzyskuje się największą efektywność zużycia wody i energii elektrycznej podczas zmywania średnio zabrudzonych naczyń i sztucców. (Jest to standardowy program dla ośrodków przeprowadzających testy).





2) Urządzenie rozpoznaje stopień zabrudzenia oraz ilość naczyń znajdujących się w koszach. Automatycznie reguluje temperaturę i ilość wody, a także zużycie energii oraz czas trwania programu.

3) Program ten umożliwia zmywanie naczyń o różnym stopniu zabrudzenia. Bardzo zabrudzone naczynia należy umieścić w dolnym koszu, a średnio zabrudzone – w górnym. Ciśnienie i temperatura wody w dolnym koszu są większe niż w górnym koszu.

4) Program ten umożliwia zmywanie świeżo zabrudzonych naczyń. Program pozwala w krótkim czasie uzyskać dobre efekty zmywania.

5) Program ten umożliwia szybkie opłukanie naczyń, aby zapobiec przywieraniu resztek żywności do naczyń i powstawaniu nieprzyjemnych zapachów. W tym programie nie należy stosować detergentu.

5.1 Parametry eksploatacyjne

Program ¹⁾	Zużycie wody (l)	Zużycie energii (kWh)	Czas trwania (min)
P1 ECO	10.2	0.832	225
P2 AUTO	7 - 14	0.6 - 1.6	40 - 154
P3 	14 - 16	1.2 - 1.5	140 - 156
P4 	12.5 - 14.5	1.4 - 1.7	160 - 170
P5 	10	0.9	30
P6 	4	0.1	14

¹⁾ Parametry eksploatacyjne mogą ulec zmianie w zależności od ciśnienia i temperatury wody, zmian w napięciu zasilania, użytych opcji oraz ilości naczyń.

5.2 Informacje dla ośrodków przeprowadzających testy

Aby uzyskać więcej informacji na temat wyników testu, należy wysłać wiadomość e-mail na adres:

info.test@dishwasher-production.com

Należy zapisać numer produktu (PNC) podany na tabliczce znamionowej.

6. USTAWIENIA

6.1 Tryb wyboru programów i tryb użytkownika

Gdy urządzenie znajduje się w trybie wyboru programów, można ustawić program i przejść do trybu użytkownika.

W trybie użytkownika można zmienić następujące ustawienia:

- Poziom zmiękczenia wody odpowiednio do twardości wody.
- Włączenie lub wyłączenie sygnału dźwiękowego zakończenia programu.
- Włączenie lub wyłączenie sygnalizacji konieczności uzupełnienia płynu nablyszczającego.
- Poziom płynu nablyszczającego odpowiednio do wymaganego dozowania.

- Włączenie lub wyłączenie opcji AirDry.

Ustawienia te zostaną zapisane do czasu ich ponownej zmiany.

Ustawianie trybu wyboru programów

Urządzenie jest w trybie wyboru programów, gdy na wyświetlaczu jest widoczny numer programu **P1**.

Po włączeniu urządzenia znajduje się ono zwykle w trybie wyboru programów. Jeśli jednak tak się nie stanie, tryb wyboru programów można ustawić w następujący sposób:

Nacisnąć i przytrzymać przycisk **Reset**, aż urządzenie znajdzie się w trybie wyboru programów.

6.2 Zmiękczenie wody

Zmiękczac usuwa z wody substancje mineralne, które mogą mieć negatywny wpływ na efekty zmywania lub na pracę urządzenia.

Im wyższa zawartość substancji mineralnych, tym twardsza jest woda.

Twardość wody jest mierzona w równoważnych skalach.

Zmiękczenie należy dostosować do stopnia twardości wody doprowadzonej do urządzenia. W lokalnym zakładzie wodociągowym można uzyskać informację na temat twardości wody. Istotne jest ustawienie właściwego poziomu zmiękczenia wody, aby zapewnić dobre efekty zmywania.

Twardość wody

Stopnie niemieckie (°dH)	Stopnie francuskie (°fH)	mmol/l	Stopnie Clarka	Poziom zmiękczenia wody
47 - 50	84 - 90	8.4 - 9.0	58 - 63	10
43 - 46	76 - 83	7.6 - 8.3	53 - 57	9
37 - 42	65 - 75	6.5 - 7.5	46 - 52	8
29 - 36	51 - 64	5.1 - 6.4	36 - 45	7
23 - 28	40 - 50	4.0 - 5.0	28 - 35	6
19 - 22	33 - 39	3.3 - 3.9	23 - 27	5 1)
15 - 18	26 - 32	2.6 - 3.2	18 - 22	4
11 - 14	19 - 25	1.9 - 2.5	13 - 17	3
4 - 10	7 - 18	0.7 - 1.8	5 - 12	2
<4	<7	<0.7	< 5	1 2)

1) Ustawienie fabryczne.

2) Przy tym poziomie nie stosować soli.

Stosując standardowy detergent lub tabletki wieloskładnikowe (zawierające lub niezawierające sól) należy ustawić prawidłową twardość wody, aby wskaźnik poziomu soli był włączony.









Tabletki wieloskładnikowe zawierające sól nie są wystarczające skuteczne, aby zmiękczyć twardą wodę.

Ustawianie poziomu zmiękczenia wody

Urządzenie musi być w trybie wyboru programów.

1. Aby uruchomić tryb użytkownika, należy nacisnąć jednocześnie i przytrzymać przyciski i , aż wskaźniki i zaczną migać, a wyświetlacz będzie pusty.
2. Nacisnąć .

- Wskaźniki , ,  i  zgasną.
 - Wskaźnik  będzie nadal migał.
 - Na wyświetlaczu pojawi się aktualne ustawienie: np. **5 L** = poziom 5.
3. Nacisnąć kilkakrotnie , aby zmienić ustawienie.
 4. Nacisnąć przycisk wł./wył., aby potwierdzić ustawienie.
- Poziom dozowania płynu nabylszczającego można ustawić od 0A do 6A.
 - Poziom 0 = płyn nabylszczający nie jest dozowany.
3. Nacisnąć kilkakrotnie , aby zmienić ustawienie.
 4. Nacisnąć przycisk wł./wył., aby potwierdzić ustawienie.

6.3 Dozownik płynu nabylszczającego

Płyn nabylszczający umożliwia wysuszenie naczyń bez smug i plam.













Płyn nabylszczający jest uwalniany automatycznie w fazie gorącego płukania.

Dozowanie płynu nabylszczającego można ustawić w przedziale od 1 (minimalna ilość) do 6 (maksymalna ilość). Poziom 0 oznacza wyłączenie dozownika płynu nabylszczającego oraz dozowania.

Ustawienie fabryczne: poziom 4.

Regulacja dozowania płynu nabylszczającego

Urządzenie musi być w trybie wyboru programów.

1. Aby uruchomić tryb użytkownika, należy nacisnąć jednocześnie i przytrzymać przyciski , , aż wskaźniki , , ,  i  zaczną migać, a wyświetlacz będzie pusty.
2. Nacisnąć .
 - Wskaźniki , ,  i  zgasną.
 - Wskaźnik  będzie nadal migał.
 - Na wyświetlaczu pojawi się aktualne ustawienie: np. **4A** = poziom 4.

6.4 Powiadomienie o konieczności uzupełnienia płynu nabylszczającego

Płyn nabylszczający umożliwia wysuszenie naczyń bez smug i plam.







Płyn nabylszczający jest uwalniany automatycznie w fazie gorącego płukania.

Gdy komora na płyn nabylszczający jest pusta, włącza się wskaźnik płynu nabylszczającego, informując o konieczności uzupełnienia płynu. Jeśli przy stosowaniu tabletek wieloskładnikowych ze środkiem nabylszczającym efekty suszenia są zadowalające, można wyłączyć funkcję powiadomienia o konieczności uzupełnienia płynu nabylszczającego. Zaleca się jednak stałe stosowanie płynu nabylszczającego w celu zapewnienia najlepszych efektów suszenia.

Stosując standardowe tabletki wieloskładnikowe bez środka nabylszczającego należy włączyć funkcję powiadomienia, aby wskaźnik sygnalizujący konieczność uzupełnienia płynu pozostał aktywny.

Wyłączenie sygnalizacji konieczności uzupełnienia płynu nabylszczającego

Urządzenie musi być w trybie wyboru programów.

1. Aby uruchomić tryb użytkownika, należy nacisnąć jednocześnie i przytrzymać , , aż wskaźniki , , ,  i  zaczną migać, a wyświetlacz będzie pusty.

- Nacisnąć .
 - Wskaźniki , , i zgasną.
 - Wskaźnik będzie nadal migał.
 - Na wyświetlaczu pojawi się aktualne ustawienie: $! d =$ sygnalizacja konieczności uzupełnienia płynu nablyszczającego jest włączona (ustawienie fabryczne).
- Nacisnąć , aby zmienić ustawienie.

$! d =$ sygnalizacja konieczności uzupełnienia płynu nablyszczającego jest wyłączona.

- Nacisnąć przycisk wł./wyt., aby potwierdzić ustawienie.

6.5 Sygnały dźwiękowe

Gdy urządzenie działa nieprawidłowo emituje sygnały dźwiękowe. Tych sygnałów dźwiękowych nie można wyłączyć.

Sygnał dźwiękowy może być również emitowany po zakończeniu programu. Domyślnie sygnał ten jest wyłączony, ale można go włączyć.

Włączanie sygnału dźwiękowego zakończenia programu

Urządzenie musi być w trybie wyboru programów.

- Aby uruchomić tryb użytkownika, nacisnąć jednocześnie i przytrzymać przyciski i , aż wskaźniki , , , i zaczną migać, a wyświetlacz będzie pusty.
- Nacisnąć .
 - Wskaźniki , , i zgasną.
 - Wskaźnik będzie nadal migał.
 - Na wyświetlaczu pojawi się aktualne ustawienie: $! b =$ Sygnał dźwiękowy włączony.

- Nacisnąć , aby zmienić ustawienie.

$! b =$ Sygnał dźwiękowy włączony.

- Nacisnąć przycisk wł./wyt., aby potwierdzić ustawienie.

6.6 AirDry

Opcja AirDry zapewnia lepsze efekty suszenia przy mniejszym zużyciu energii.

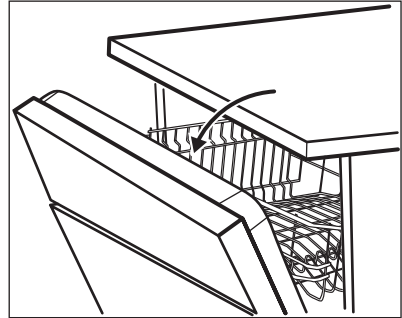

W trakcie fazy suszenia urządzenie otwiera drzwi. Drzwi pozostają otwarte.



UWAGA!

Nie należy zamykać drzwi urządzenia w ciągu 2 minut od ich automatycznego otwarcia. Może to spowodować uszkodzenie urządzenia.

Opcja AirDry włącza się automatycznie we wszystkich programach z wyjątkiem .









Aby poprawić skuteczność suszenia, należy skorzystać z opcji XtraDry lub włączyć opcję AirDry.

Wyłączanie opcji AirDry

Urządzenie musi być w trybie wyboru programów.

- Aby uruchomić tryb użytkownika, należy nacisnąć jednocześnie i przytrzymać przyciski i , aż wskaźniki , , , i zgasną.

zaczną migać, a wyświetlacz będzie pusty.

2. Nacisnąć .
 - Wskaźniki , ,  i  zgasną.
 - Wskaźnik  będzie nadal migał.
 - Na wyświetlaczu pojawi się aktualne ustawienie:  = funkcja AirDry włączona.
3. Nacisnąć , aby zmienić ustawienie:  = funkcja AirDry wyłączona.
4. Nacisnąć przycisk wł./wył., aby potwierdzić ustawienie.

6.7 MyFavourite

Ta opcja umożliwia ustawienie i zapisanie w pamięci najczęściej używanego programu.

Można zapisać w pamięci 1 program. Wprowadzenie nowego ustawienia powoduje anulowanie poprzedniego.

7. OPCJE

 Żądane opcje należy zawsze włączać przed uruchomieniem programu. Opcje nie można włączać ani wyłączać w trakcie programu.

 Nie wszystkie opcje są ze sobą zgodne. Po wybraniu niezgodnych ze sobą opcji urządzenie automatycznie wyłączy jedną lub większą liczbę opcji. Tylko wskaźniki aktywnych opcji pozostaną wówczas włączone.

7.1 XtraDry

Tę opcję należy włączyć, aby poprawić wydajność suszenia. Użycie tej opcji może wpłynąć na czas trwania niektórych programów, zużycie wody oraz temperaturę ostatniego płukania.

Opcja XtraDry jest stała dla wszystkich programów z wyjątkiem **ECO** i nie ma

Zapisywanie programu MyFavourite

1. Ustawić program do zapisania w pamięci. Wraz z programem można również ustawić dostępne opcje.
2. Nacisnąć i przytrzymać przycisk , aż odpowiedni wskaźnik zacznie świecić w sposób ciągły.

Ustawianie programu MyFavourite

Nacisnąć .

- Włączy się wskaźnik MyFavourite.
- Na wyświetlaczu będą pokazywane numer oraz czas trwania programu.
- Jeśli wraz z programem zapisano w pamięci opcje, włączą się wskaźniki odpowiadające tym opcjom.

potrzeby włączać jej na początku każdego cyklu.

Każde włączenie programu **ECO** powoduje wyłączenie opcji XtraDry, którą należy włączyć ręcznie. W innych programach opcja XtraDry jest stale włączona i automatycznie stosowana w kolejnych cyklach. Konfigurację tę można w dowolnej chwili zmienić.

Włączenie opcji XtraDry powoduje wyłączenie opcji TimeManager.

Włączanie opcji XtraDry

Nacisnąć . Włączy się odpowiedni wskaźnik.

Jeśli opcja nie jest dostępna w danym programie, jej wskaźnik nie włącza się lub miga przez kilka sekund, a następnie gaśnie.

Wyświetlacz wyświetli zaktualizowany czas trwania programu.

7.2 TimeManager

Opcja TimeManager umożliwia skrócenie wybranego programu.

Całkowity czas trwania programu skraca się o około 50%.

Efekty zmywania są takie same jak dla programu o standardowym czasie trwania. Jedyne skutecznosc suszenia może być niższa.

Ta opcja powoduje zwiększenie ciśnienia oraz temperatury wody. Fazy zmywania i suszenia są krótsze.

Domyślnie opcja TimeManager jest wyłączona, ale można ją włączyć

ręcznie. Opcji tej nie można używać jednocześnie z opcją XtraDry.

Włączanie opcji TimeManager

Nacisnąć przycisk  – zaświeci się odpowiedni wskaźnik.

Jeśli opcja nie jest dostępna w danym programie, jej wskaźnik nie zaświeca się lub miga przez kilka sekund, a następnie gaśnie.

Wyświetlacz wyświetli zaktualizowany czas trwania programu.

8. PRZED PIERWSZYM UŻYCIEM

1. **Sprawdzić, czy bieżący poziom zmiękczenia wody odpowiada twardości wody doprowadzanej do urządzenia. Jeśli nie, dostosować poziom zmiękczenia wody.**
2. Napełnić zbiornik soli.
3. Napełnić dozownik płynu nabyścizającego.
4. Otworzyć zawór wody.
5. Uruchomić program, aby usunąć wszelkie pozostałości poprodukcyjne mogące wciąż znajdować się w urządzeniu. Nie należy stosować detergentu ani umieszczać naczyń w koszach.

Po uruchomieniu programu urządzenie zaczyna doprowadzać żywicę do zmiękczacza wody – może to potrwać do 5 minut. Może wydawać się, że urządzenie nie pracuje. Program rozpoczyna się dopiero po zakończeniu tego procesu. Proces ten jest powtarzany co pewien czas.

8.1 Zbiornik soli



UWAGA!

Stosować wyłącznie sól przeznaczoną do zmywarek.

Sól jest używana do aktywowania żywicy w zmiękczaczu wody oraz zapewnia dobre rezultaty zmywania podczas codziennej eksploatacji.

Napełnianie zbiornika soli

1. Obrócić pokrywę zbiornika soli przeciwnie do ruchu wskazówek zegara i ją zdjąć.
2. Wlać 1 litr wody do zbiornika soli (tylko za pierwszym razem).
3. Napełnić zbiornik soli solą do zmywarek.

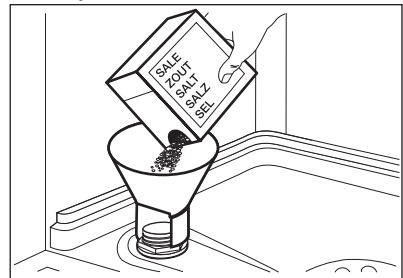

4. Usunąć sól rozsypaną wokół otworu zbiornika soli.

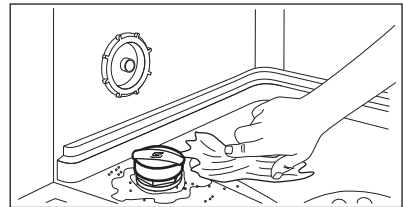

5. Obrócić pokrywę zbiornika soli zgodnie z ruchem wskazówek zegara, aby zamknąć zbiornik soli.

**UWAGA!**

Podczas napełniania zbiornika soli może się z niego wydostawać woda i sól. Dlatego po napełnieniu zbiornika soli należy niezwłocznie uruchomić program zmywania, aby zapobiec korozji.

8.2 Napełnianie dozownika płynu nablyszczającego

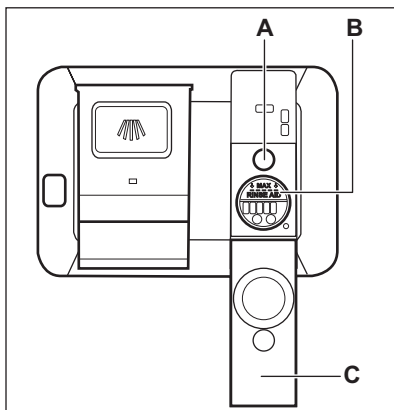
**UWAGA!**

Należy stosować wyłącznie płyn nablyszczający przeznaczony do zmywarek.

1. Otworzyć pokrywę (C).
2. Napełnić dozownik (B), aż poziom płynu nablyszczającego osiągnie oznaczenie „MAX”.
3. Rozlany płyn nablyszczający należy usunąć za pomocą chłonnej szmatki, aby zapobiec powstaniu zbyt dużej ilości piany.
4. Zamknąć pokrywę. Upewnić się, że pokrywa jest zablokowana.



Napełnić dozownik płynu nablyszczającego, gdy wskaźnik (A) stanie się przezroczysty.



Jeśli podczas stosowania tabletek wieloskładnikowych efekty suszenia są zadawalające, można wyłączyć wskaźnik uzupełniania płynu nablyszczającego. W celu zapewnienia lepszych efektów suszenia zaleca się stałe stosowanie płynu nablyszczającego, także w połączeniu z tabletkami wieloskładnikowymi zawierającymi środek nablyszczający.

9. CODZIENNA EKSPLOATACJA

1. Odkręcić zawór wody.
 2. Nacisnąć przycisk wł./wył., aby włączyć urządzenie.
- Upewnić się, że urządzenie jest w trybie wyboru programu.
- Jeśli świeci się wskaźnik soli, napełnić zbiornik soli.
 - Jeśli świeci się wskaźnik płynu nablyszczającego, napełnić dozownik płynu nablyszczającego.
3. Załadować kosze.
 4. Dodać detergent.
 5. Ustawić i uruchomić odpowiedni program dla określonego rodzaju naczyń i poziomu zabrudzenia.

9.1 Stosowanie detergentu

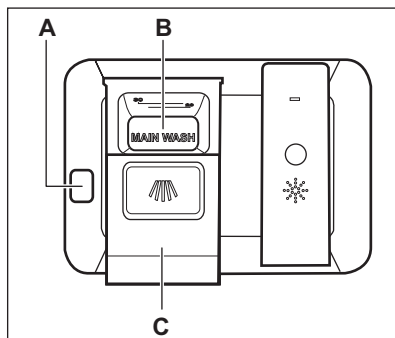

**UWAGA!**

Stosować wyłącznie detergent przeznaczony do zmywarek.

1. Nacisnąć przycisk zwalniający (A), aby otworzyć pokrywę (C).
2. Umieścić detergent, w postaci proszku lub tabletki, w przegródce (B).
3. Jeśli program przewiduje fazę zmywania wstępnego, umieścić niewielką ilość detergentu na wewnętrznej stronie drzwi urządzenia.
4. Zamknąć pokrywę. Upewnić się, że pokrywa jest zablokowana.

9.2 Ustawianie i uruchamianie programu



Funkcja Auto Off

Funkcja ta służy do zmniejszenia zużycia energii elektrycznej przez automatyczne wyłączenie urządzenia, gdy nie jest ono używane.

Funkcja uruchamia się:

- Po upływie 5 minut od zakończenia programu.
- Po upływie 5 minut, jeśli nie uruchomiono programu.

Uruchamianie programu

1. Uchylić drzwi urządzenia.
2. Nacisnąć przycisk wł./wyl., aby włączyć urządzenie. Upewnić się, że urządzenie jest w trybie wyboru programu.
3. Nacisnąć , aż na wyświetlaczu pojawi się numer wybranego programu. Przez około 3 sekundy wyświetli się będzie numer programu, a następnie czas trwania programu.
 - Aby wybrać program MyFavourite, należy nacisnąć .
 - Włączą się wskaźniki opcji odpowiadających programowi MyFavourite.

4. Ustawić odpowiednie opcje.
5. Zamknąć drzwi urządzenia, aby uruchomić program.

Uruchamianie programu z opóźnieniem

1. Ustawić program.
2. Nacisnąć kilkakrotnie , aż na wyświetlaczu pojawi się żądany czas opóźnienia (od 1 do 24 godzin). Włączy się wskaźnik opóźnienia.
3. Zamknąć drzwi urządzenia, aby uruchomić odliczanie.

Podczas odliczania można wydłużyć czas rozpoczęcia programu, ale nie można zmienić wybranego programu ani opcji.

Po zakończeniu odliczania nastąpi uruchomienie programu.

Otwieranie drzwi w trakcie pracy urządzenia

Otworzenie drzwi w trakcie działania programu zatrzymuje urządzenie. Może mieć to wpływ na zużycie energii i czas trwania programu. Po zamknięciu drzwi urządzenie kontynuuje pracę od momentu jej przerwania.



Po otwarciu drzwi na dłużej niż 30 sekund podczas fazy suszenia bieżący program zakończy się. Nie dotyczy to otworzenia drzwi przez funkcję AirDry.

**UWAGA!**

Nie należy zamykać drzwi w ciągu 2 minut od automatycznego otworzenia drzwi przez funkcję AirDry, ponieważ urządzenie może się uszkodzić. Jeśli następnie użytkownik zamknie drzwi w ciągu kolejnych 3 minut, bieżący program zakończy się.

Anulowanie opóźnienia rozpoczęcia programu w trakcie odliczania

Po anulowaniu opóźnienia rozpoczęcia programu należy ponownie ustawić program.

Nacisnąć i przytrzymać przycisk **Reset**, aż urządzenie znajdzie się w trybie wyboru programów.

Anulowanie programu

Nacisnąć i przytrzymać przycisk **Reset**, aż urządzenie znajdzie się w trybie wyboru programów.

Przed uruchomieniem nowego programu należy upewnić się, że w dozowniku znajduje się detergent.

Koniec programu

Po zakończeniu programu i otwarciu drzwi urządzenie jest automatycznie wyłączane.

Zakręcić zawór wody.

10. WSKAZÓWKI I PORADY

10.1 Informacje ogólne

Stosowanie się do poniższych wskazówek pomoże zapewnić optymalne efekty prania i suszenia podczas codziennej eksploatacji oraz przyczyni się do ochrony środowiska.

- Większe resztki żywności z naczyń należy wyrzucić do kosza.
- Nie opłukiwać naczyń ręcznie. W razie potrzeby użyć programu zmywania wstępnego (jeśli jest dostępny) lub wybrać program z fazą zmywania wstępnego.
- Należy zawsze wykorzystywać całą pojemność koszy.
- Podczas ładowania urządzenia sprawdzić, czy woda wydostająca się z dysz ramion spryskujących ma swobodny dostęp do naczyń. Upewnić się, że przedmioty nie stykają się ze sobą ani się nie zasłaniają.
- Możliwe jest używanie osobno detergentu, płynu nablyszczającego i soli do zmywarek lub używanie tabletek wieloskładnikowych (np. typu „3 w 1”, „4 w 1”, „Wszystko w jednym”). Przestrzegać informacji podanych na opakowaniu.
- Ustawić odpowiedni program dla określonego rodzaju naczyń i poziomu zabrudzenia. W programie ECO uzyskuje się największą

efektywność zużycia wody i energii elektrycznej podczas zmywania średnio zabrudzonych naczyń i sztućców.

10.2 Stosowanie soli, płynu nablyszczającego i detergentu

- Należy stosować wyłącznie sól, płyn nablyszczający i detergent do zmywarek. Inne produkty mogą uszkodzić urządzenie.
- Aby zapewnić optymalne efekty zmywania i suszenia, do twardej i bardzo twardej wody zaleca się stosowanie zwykłego detergentu do zmywarek (proszku, żelu lub tabletek bez dodatkowych składników), płynu nablyszczającego i soli.
- Co najmniej raz w miesiącu należy uruchomić urządzenie z umieszczonym w środku specjalnym środkiem czyszczącym.
- Tabletki z detergentem nie rozpuszczają się całkowicie w trakcie krótkich programów. Zaleca się stosowanie tabletek przy długich programach, aby zapobiec osadzeniu się detergentu na naczyniach.
- Nie używać większej ilości detergentu niż zalecana. Postępować zgodnie ze wskazówkami podanymi na opakowaniu detergentu.

10.3 Postępowanie po zaprzestaniu korzystania z tabletek wieloskładnikowych

Przed rozpoczęciem stosowania oddzielnie dozowanego detergentu, soli i płynu nablyszczającego należy wykonać poniższą procedurę.

1. Ustawić najwyższy poziom zmiękczenia wody.
2. Upewnić się, że zbiornik soli oraz dozownik płynu nablyszczającego są pełne.
3. Uruchomić najkrótszy program z fazą płukania. Nie dodawać detergentu ani nie umieszczać naczyń w koszach.
4. Po zakończeniu programu ustawić stopień zmiękczenia wody odpowiednio do twardości wody doprowadzanej do urządzenia.
5. Wyregulować dozowanie płynu nablyszczającego.
6. Włączyć funkcję powiadomienia o konieczności uzupełnienia płynu nablyszczającego.

10.4 Ładowanie koszy

- W urządzeniu należy zmywać przedmioty przystosowane do zmywania w zmywarkach.
- Nie wkładać do urządzenia elementów wykonanych z drewna, rogu, aluminium, cynołowiu i miedzi.
- Nie wkładać do urządzenia przedmiotów pochłaniających wodę (gąbki, ściereczki).
- Większe resztki żywności z naczyń należy wyrzucić do kosza.
- Namoczyć przypalone resztki potraw.
- Wklęsłe naczynia (kubki, szklanki i miski) układać otworami w dół.

- Upewnić się, że szklanki nie stykają się ze sobą.
- Sztućce oraz małe przedmioty umieścić w koszu na sztućce.
- Lekkie naczynia umieścić w górnym koszu. Upewnić się, że naczynia się nie przemieszczają.
- Przed uruchomieniem programu upewnić się, że ramiona spryskujące swobodnie się obracają.

10.5 Przed rozpoczęciem programu

Upewnić się, że:

- filtry są czyste i prawidłowo założone;
- pokrywka zbiornika soli nie jest poluzowana;
- ramiona spryskujące są drożne;
- w zmywarce znajduje się sól do zmywarek i płyn nablyszczający (chyba że stosowane są wieloskładnikowe tabletki z detergentem);
- ułożenie naczyń i przyborów kuchennych w koszach jest prawidłowe;
- program jest odpowiedni dla danego rodzaju załadunku i stopnia zabrudzenia;
- użyto prawidłową ilość detergentu.

10.6 Opróżnianie koszy

1. Przed wyjęciem naczyń ze zmywarki poczekać, aż wystygną. Gorące naczynia łatwo ulegają uszkodzeniu.
2. Najpierw wyjmować naczynia z dolnego kosza, a potem z górnego.



Po zakończeniu programu po bokach oraz na drzwiach urządzenia może wciąż znajdować się woda.

11. KONSERWACJA I CZYSZCZENIE



OSTRZEŻENIE!

Przed przystąpieniem do konserwacji należy wyłączyć urządzenie i wyjąć wtyczkę przewodu zasilającego z gniazda elektrycznego.



Brudne filtry i zapchane ramiona spryskujące pogarszają efekt zmywania. Należy je regularnie sprawdzać i w razie potrzeby wyczyścić.

11.1 Czyszczenie filtrów

System filtrów składa się z 3 części.

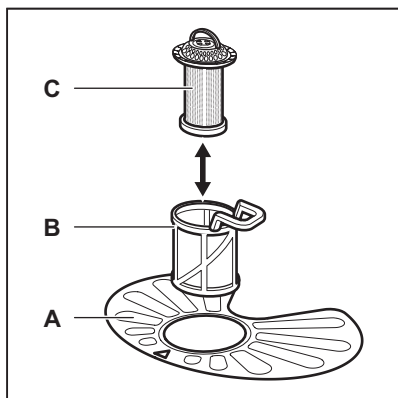

1. Obrócić filtr (B) przeciwnie do ruchu wskazówek zegara i wyjąć go.

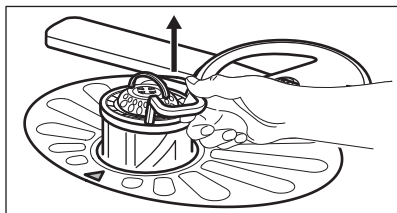
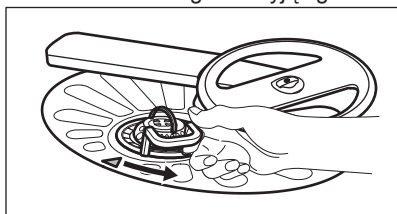

2. Wyjąć filtr (C) z filtra (B).
3. Wyjąć filtr płaski (A).

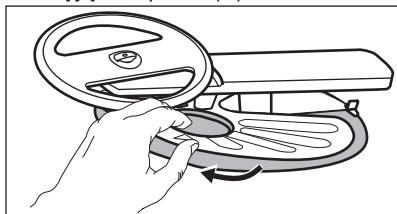

4. Umyć filtry.

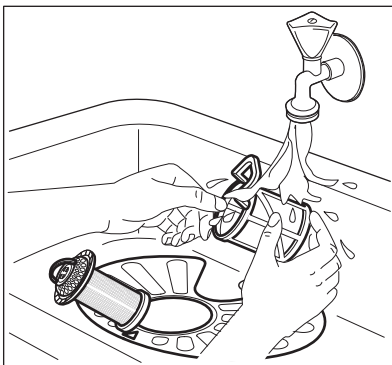

5. Upewnić się, że wokół krawędzi osadnika nie znajdują się resztki żywności ani zanieczyszczenia.
6. Włożyć na miejsce filtr płaski (A). Upewnić się, że jest prawidłowo umieszczony pod 2 prowadnicami.

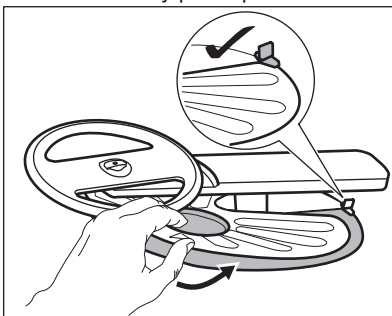

7. Włożyć filtry (B) i (C).
8. Włożyć filtr (B) do filtra płaskiego (A). Obrócić zgodnie z ruchem wskazówek zegara, aż się zablokuje.

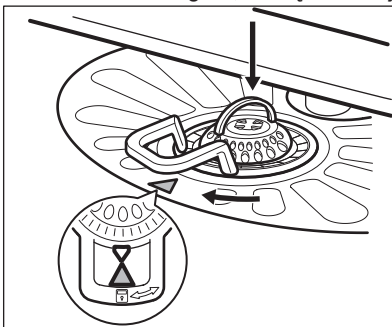



UWAGA!
Nieprawidłowe umiejscowienie filtrów może skutkować niezadowolającymi efektami zmywania i uszkodzeniem urządzenia.

11.2 Czyszczenie górnego ramienia spryskującego

Zaleca się regularne czyszczenie górnego ramienia spryskującego, aby uniknąć zatkania znajdujących się w nim otworów.

Zatkanie otworów może być przyczyną niezadowolających efektów zmywania.

1. Całkowicie wysunąć górny kosz.
2. Aby wymontować ramię spryskujące z kosza, należy popchnąć je w górę w kierunku wskazanym przez dolną strzałkę i jednocześnie obrócić zgodnie z ruchem wskazówek zegara.

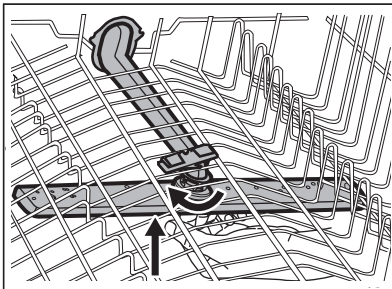

3. Umyć ramię spryskujące pod bieżącą wodą. Za pomocą spiczastego przedmiotu (np. wykałaczki) usunąć zabrudzenia z otworów.

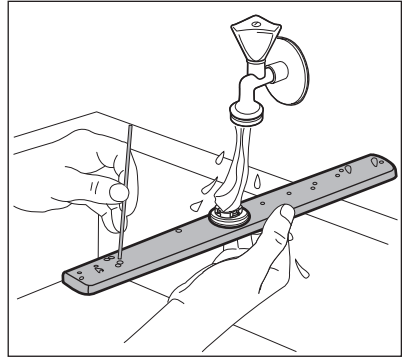

4. Aby zamocować ramię spryskujące do kosza, należy popchnąć je w górę w kierunku wskazanym przez dolną strzałkę i jednocześnie obrócić przeciwnie do ruchu wskazówek zegara, aż do zatrzaśnięcia.

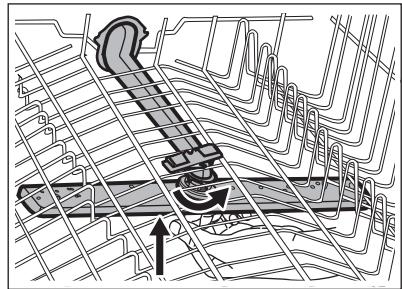

11.3 Czyszczenie obudowy

- Czyścić urządzenie za pomocą wilgotnej szmatki.
- Używać wyłącznie neutralnych detergentów.
- Nie używać produktów ściernych, myjek do szorowania ani rozpuszczalników.

11.4 Czyszczenie wnętrza

- Urządzenie, w tym gumową uszczelkę drzwi, należy czyścić miękką wilgotną szmatką.
- Częste korzystanie z krótkich programów może powodować osadzanie się tłuszczu i kamienia wewnątrz urządzenia. Aby temu zapobiec, zaleca się uruchomienie długich programów co najmniej dwa razy w miesiącu.

- Aby zapewnić optymalną pracę urządzenia, zaleca się stosowanie specjalnego środka czyszczącego do

zmywarek (co najmniej raz w miesiącu). Należy ściśle przestrzegać wskazówek umieszczonych na opakowaniu produktu.

12. ROZWIĄZYWANIE PROBLEMÓW

Jeśli urządzenie nie daje się uruchomić lub przestaje działać podczas pracy. Przed skontaktowaniem się z autoryzowanym centrum serwisowym należy sprawdzić, czy problem można rozwiązać samodzielnie, korzystając z informacji zawartych w tabeli.



OSTRZEŻENIE!

Nieprawidłowo wykonana naprawa może narazić użytkownika na poważne niebezpieczeństwo. Wszystkie naprawy powinny wykonywać odpowiednio wykwalifikowane osoby.

Przy niektórych usterkach na wyświetlaczu pojawia się kod alarmowy.

Większość występujących problemów można rozwiązać bez potrzeby kontaktowania się z autoryzowanym centrum serwisowym.

Problem i kod alarmowy	Możliwa przyczyna i rozwiązanie
Urządzenie nie włącza się.	<ul style="list-style-type: none"> • Upewnić się, że wtyczkę przewodu zasilającego włożono do gniazdka. • Upewnić się, że bezpiecznik w skrzynce bezpieczników jest sprawny.
Program nie uruchamia się.	<ul style="list-style-type: none"> • Upewnić się, że zamknięto drzwi urządzenia. • Jeśli wybrano opóźnienie rozpoczęcia programu, należy je anulować lub poczekać do końca odliczania czasu. • W urządzeniu rozpoczął się proces regeneracji zmiękczacza wody. Czas trwania tego procesu wynosi około 5 minut.
Urządzenie nie napełnia się wodą. Na wyświetlaczu widoczne jest wskazanie <i>10</i> .	<ul style="list-style-type: none"> • Sprawdzić, czy zawór wody jest otwarty. • Upewnić się, że ciśnienie wody nie jest zbyt niskie. W tym celu należy skontaktować się z miejscowym zakładem wodociagowym. • Upewnić się, że zawór wody jest drożny. • Upewnić się, że filtr w wężu dopływowym jest drożny. • Upewnić się, że wąż dopływowy nie jest zagięty ani przygnieciony.

Problem i kod alarmowy	Możliwa przyczyna i rozwiązanie
<p>Urządzenie nie wypompuje wody. Na wyświetlaczu widoczne jest wskazanie <i>120</i>.</p>	<ul style="list-style-type: none"> • Upewnić się, że syfon zlewozmywaka jest drożny. • Upewnić się, że filtr w wężu spustowym jest drożny. • Upewnić się, że system wewnętrznych filtrów jest drożny. • Upewnić się, że wąż spustowy nie jest zagięty ani przygnieciony.
<p>Włączyło się zabezpieczenie przed zalaniem. Na wyświetlaczu widoczne jest wskazanie <i>30</i>.</p>	<ul style="list-style-type: none"> • Zakręcić zawór wody i skontaktować się z autoryzowanym centrum serwisowym.
<p>Urządzenie wielokrotnie przerywa i wznawia pracę.</p>	<ul style="list-style-type: none"> • Jest to normalne zjawisko. Zapewnia to optymalne efekty zmywania i oszczędność energii.
<p>Program trwa zbyt długo.</p>	<ul style="list-style-type: none"> • Wybrać opcję TimeManager, aby skrócić czas trwania programu. • Jeśli wybrano opcję opóźnienia rozpoczęcia programu, należy ją anulować lub zaczekać do końca odliczania czasu.
<p>Pozostały czas do zakończenia programu pokazywany na wyświetlaczu wydłuża się i przeskakuje niemal do końca programu.</p>	<ul style="list-style-type: none"> • Nie świadczy to o usterce. Urządzenie działa prawidłowo.
<p>Należy za każdym razem ustawić opcje dla wybranego programu.</p>	<ul style="list-style-type: none"> • Aby zapisać w pamięci ulubioną konfigurację, należy użyć opcji MyFavourite.
<p>Niewielki wyciek z drzwi urządzenia.</p>	<ul style="list-style-type: none"> • Urządzenie nie jest dobrze wypoziomowane. Poluzować lub dokręcić regulowane nóżki (jeśli dotyczy). • Drzwi urządzenia nie są wyśrodkowane względem komory. Wyregulować tylną nóżkę (jeśli dotyczy).
<p>Występują problemy z zamknięciem drzwi urządzenia.</p>	<ul style="list-style-type: none"> • Urządzenie nie jest dobrze wypoziomowane. Poluzować lub dokręcić regulowane nóżki (jeśli dotyczy). • Naczynia wystają z koszy.
<p>Grzechotanie/stukanie dochodzące z wnętrza urządzenia.</p>	<ul style="list-style-type: none"> • Naczynia nie są prawidłowo rozłożone w koszach. Należy zapoznać się z broszurą dotyczącą załadunku koszy. • Upewnić się, że ramiona spryskujące obracają się swobodnie.

Problem i kod alarmowy	Możliwa przyczyna i rozwiązanie
Urządzenie wyzwała automatyczny wyłącznik.	<ul style="list-style-type: none"> • Wydajność prądowa instalacji jest niewystarczająca do jednoczesnego zasilania wszystkich włączonych urządzeń. Należy sprawdzić parametry zasilania w gniazdku oraz wartość graniczną prądu automatycznego wyłącznika lub wyłączyć jedno z urządzeń. • Wewnętrzna usterka układu elektrycznego urządzenia. Skontaktować się z autoryzowanym centrum serwisowym.



Patrz „**Przed pierwszym użyciem**”, „**Codzienna eksploatacja**” lub „**Wskazówki i porady**”, aby znaleźć inne możliwe przyczyny.

ponownie, należy skontaktować się z autoryzowanym centrum serwisowym.

Jeśli pojawi się kod błędu nieujęty w tabeli, należy skontaktować się z autoryzowanym centrum serwisowym.

Po sprawdzeniu urządzenia należy je wyłączyć i włączyć. Jeśli problem wystąpi

12.1 Efekty zmywania i suszenia są niezadowalające

Problem	Możliwa przyczyna i rozwiązanie
Niezadowalające efekty zmywania.	<ul style="list-style-type: none"> • Patrz punkty „Codzienna eksploatacja”, „Wskazówki i porady” oraz broszura dotycząca załadunku koszy. • Używać programów zapewniających bardziej intensywny cykl zmywania. • Wyczyścić ramię spryskujące i filtr. Patrz „Konserwacja i czyszczenie”.
Niezadowalające efekty suszenia.	<ul style="list-style-type: none"> • Naczynia pozostawały zbyt długo w zamkniętym urządzeniu. • Nie ma płynu nablyszczającego lub dozowana jest jego niewystarczająca ilość. Ustawić wyższy poziom dozowania płynu nablyszczającego. • Przedmioty z tworzywa sztucznego mogą wymagać wytarcia ściereczką. • Najlepszą wydajność suszenia zapewnia włączenie opcji XtraDry i ustawienie AirDry. • Zaleca się stałe stosowanie płynu nablyszczającego, także w połączeniu z tabletkami wieloskładnikowymi.
Białawe smugi lub niebieskawy nalot na szklankach i naczyniach.	<ul style="list-style-type: none"> • Za dużo płynu nablyszczającego. Zmniejszyć dozowanie płynu nablyszczającego. • Użyto za dużo detergentu.

Problem	Możliwa przyczyna i rozwiązanie
Plamy i ślady po odparowanych kroplach wody na szklankach i naczyniach.	<ul style="list-style-type: none"> • Za mało płynu nablyszczającego. Zwiększyć dozowanie płynu nablyszczającego. • Przyczyną może być jakość płynu nablyszczającego.
Naczynia są mokre.	<ul style="list-style-type: none"> • Najlepszą wydajność suszenia zapewnia włączenie opcji XtraDry i ustawienie AirDry. • Program nie obejmuje fazy suszenia lub faza suszenia odbywa się w niskiej temperaturze. • Dozownik płynu nablyszczającego jest pusty. • Przyczyną może być jakość płynu nablyszczającego. • Przyczyną może być jakość tabletek wieloskładnikowych. Należy wypróbować inną markę lub włączyć dozownik płynu nablyszczającego i zastosować płyn nablyszczający wraz z tabletkami wieloskładnikowymi.
Wnętrze urządzenia jest mokre.	<ul style="list-style-type: none"> • Nie świadczy to o usterce urządzenia. Jest to efekt skraplania się na ściankach wilgoci obecnej w powietrzu.
Nadmiar piany podczas zmywania.	<ul style="list-style-type: none"> • Stosować wyłącznie detergent przeznaczony do zmywarek. • Wystąpił wyciek z dozownika płynu nablyszczającego. Skontaktować się z autoryzowanym centrum serwisowym.
Ślady rdzy na sztućcach.	<ul style="list-style-type: none"> • W wodzie używanej do zmywania jest zbyt dużo soli. Patrz „Zmiękczacze wody”. • Umieszczono razem sztućce ze srebra i stali nierdzewnej. Należy unikać umieszczania blisko siebie sztućców ze srebra i stali nierdzewnej.
Po zakończeniu programu w dozowniku znajdują się pozostałości detergentu.	<ul style="list-style-type: none"> • Tabletka z detergentem zablokowała się w dozowniku i woda nie wypłukała jej całkowicie. • Woda nie wypłukała detergentu z dozownika. Należy sprawdzić, czy ramię spryskujące może się obracać i jest drożne. • Sprawdzić, czy przedmioty w koszach nie uniemożliwiają otworzenia pokrywy dozownika detergentu.
Nieprzyjemny zapach w urządzeniu.	<ul style="list-style-type: none"> • Patrz „Czyszczenie wnętrza”.

Problem	Możliwa przyczyna i rozwiązanie
Osad z kamienia na naczyniach, w komorze zmywarki i po wewnętrznej stronie jej drzwi.	<ul style="list-style-type: none"> • Poziom soli jest niski; sprawdzić wskaźnik poziomu soli. • Pokrywka zbiornika soli jest poluzowana. • Woda doprowadzana do urządzenia jest twarda. Patrz „Zmiękczacze wody”. • Nawet stosując uniwersalne tabletki do zmywarki należy używać soli i ustawić poziom regeneracji zmiękczacza wody. Patrz „Zmiękczacze wody”. • Jeśli nadal widoczny jest osad z kamienia, należy oczyścić urządzenie przy użyciu przeznaczonych do tego celu środków czyszczących. • Spróbować użyć innego detergentu. • Skontaktować się z producentem detergentu.
Matowe, odbarwione lub wyszczerbione naczynia.	<ul style="list-style-type: none"> • Upewnić się, że w urządzeniu zmywane są tylko przedmioty, które można myć w zmywarce. • Ostrożnie wkładać i wyjmować naczynia z koszy. Należy zapoznać się z broszurą dotyczącą załadunku koszy. • Delikatne naczynia należy umieszczać w górnym koszu.



Patrz „**Przed pierwszym użyciem**”, „**Codzienna eksploatacja**” lub „**Wskazówki i porady**”, aby znaleźć inne możliwe przyczyny.

13. DANE TECHNICZNE

Wymiary	Szerokość / wysokość / głębokość (mm)	596 / 818-898 / 550
Podłączenie do sieci elektrycznej ¹⁾	Napięcie (V)	200 - 240
	Częstotliwość (Hz)	50 / 60
Ciśnienie doprowadzanej wody	bar (minimalne i maksymalne)	0.5 - 8
	MPa (minimalne i maksymalne)	0.05 - 0.8
Dopływ wody	Zimna lub ciepła woda ²⁾	maks. 60°C
Pojemność	Liczba kompletów	13
Pobór mocy	Tryb czuwania (W)	5.0

Pobór mocy	Tryb wyłączenia (W)	0.10
------------	---------------------	------

- 1) Pozostałe wartości znajdują się na tabliczce znamionowej.
- 2) Jeżeli ciepła woda pochodzi z alternatywnych źródeł energii (np. z kolektorów słonecznych, elektrowni wiatrowych), można użyć jej do zasilania urządzenia, aby zmniejszyć zużycie energii.

14. OCHRONA ŚRODOWISKA

Materiały oznaczone symbolem  należy poddać utylizacji. Opakowanie urządzenia włożyć do odpowiedniego pojemnika w celu przeprowadzenia recyklingu. Należy zadbać o ponowne przetwarzanie odpadów urządzeń elektrycznych i elektronicznych, aby chronić środowisko naturalne oraz

ludzkie zdrowie. Nie wolno wyrzucać urządzeń oznaczonych symbolem  razem z odpadami domowymi. Należy zwrócić produkt do miejscowego punktu ponownego przetwarzania lub skontaktować się z odpowiednimi władzami miejskimi.

OBSAH

1. BEZPEČNOSTNÉ INFORMÁCIE.....	51
2. BEZPEČNOSTNÉ POKYNY.....	52
3. POPIS SPOTREBIČA.....	54
4. OVLÁDACÍ PANEL.....	55
5. PROGRAMY.....	55
6. NASTAVENIA.....	57
7. VOLITEĽNÉ FUNKCIE.....	61
8. PRED PRVÝM POUŽITÍM.....	61
9. KAŽDODENNÉ POUŽÍVANIE.....	63
10. TIPY A RADY.....	64
11. OŠETROVANIE A ČISTENIE.....	66
12. RIEŠENIE PROBLÉMOV.....	68
13. TECHNICKÉ INFORMÁCIE.....	72

MYSLÍME NA VÁS

Ďakujeme, že ste si kúpili spotrebič značky Electrolux. Vybrali ste si výrobok, ktorý v sebe skrýva desaťročia odborných skúseností a inovácií. Je dômyselný a štýlový a pri jeho navrhovaní sme mysleli predovšetkým na vás. Pri každom použití si tak môžete byť istí, že dosiahnete vynikajúce výsledky.

Vitajte vo svete Electrolux.

Navštívte našu internetovú stránku, kde nájdete:



Tipy na používanie, brožúry, pokyny na riešenie problémov a informácie o údržbe:

www.electrolux.com/webselfservice



Zaregistrujte si výrobok a využívajte ešte lepšie služby:

www.registerelectrolux.com



Môžete si kúpiť príslušenstvo, spotrebný materiál a originálne náhradné diely pre váš spotrebič:

www.electrolux.com/shop

STAROSTLIVOSŤ A SLUŽBY ZÁKAZNÍKOM

Odporúčame, aby ste používali originálne náhradné diely.

Keď budete kontaktovať autorizované servisné stredisko, nezabudnite si pripraviť nasledujúce údaje: Model, číslo výrobku, sériové číslo.

Tieto informácie nájdete na typovom štítku.

 Varovanie/upozornenie – Bezpečnostné pokyny

 Všeobecné informácie a tipy

 Ochrana životného prostredia

Vyhradzujeme si právo na zmeny bez predchádzajúceho upozornenia.

1. ⚠ BEZPEČNOSTNÉ INFORMÁCIE

Pred inštaláciou a používaním spotrebiča si pozorne prečítajte priložený návod na používanie. Výrobca nezodpovedá za telesnú ujmu ani za škody spôsobené nesprávnou montážou alebo používaním. Tieto pokyny uskladnite na bezpečnom a prístupnom mieste, aby ste do nich mohli v budúcnosti nahliadnuť.

1.1 Bezpečnosť detí a zraniteľných osôb

- Tento spotrebič smú používať deti staršie ako 8 rokov a osoby so zníženou fyzickou, zmyslovou alebo psychickou spôsobilosťou alebo nedostatkom skúseností a znalostí, iba ak sú pod dozorom zodpovednej osoby alebo ak boli zodpovednou osobou poučené o bezpečnom používaní spotrebiča a rozumejú prípadným rizikám.
- Nedovoľte, aby sa deti hrali so spotrebičom.
- Pracie prostriedky uschovajte mimo dosahu detí.
- Keď sú dvierka spotrebiča otvorené, nedovoľte deťom ani domácim zvieratám, aby sa k nemu priblížili.
- Deti nesmú spotrebič bez dozoru čistiť ani vykonávať žiadnu údržbu na spotrebiči.

1.2 Všeobecné bezpečnostné pokyny

- Tento spotrebič je určený na používanie v domácnostiach a podobnom prostredí, ako napr.:
 - vidiecke domy, kuchynky pre zamestnancov v obchodoch, kanceláriách a iných pracovných prostrediach,
 - pre klientov v hoteloch, motelloch, penziónoch a iných ubytovacích zariadeniach.
- Nemeňte technické charakteristiky tohto spotrebiča.
- Prevádzkový tlak vody (minimálny a maximálny) musí byť medzi 0.5 (0.05) / 8 (0.8) bar (MPa)
- Dodržiavajte maximálne množstvo 13 súprav riadu.

- Ak je poškodený elektrický napájací kábel, musíte ho dať vymeniť u výrobcu, v autorizovanom servisnom stredisku alebo u kvalifikovanej osoby, aby sa predišlo nebezpečenstvu.
- Nože a iný ostrý alebo špicatý príbor dajte do košíka na príbor hrotom nadol alebo ho umiestnite v horizontálnej polohe.
- Dvierka spotrebiča nenechávajte otvorené, aby ste na ne nespadli.
- Pred vykonávaním údržby spotrebič vypnite a vytiahnite jeho zástrčku zo sieťovej zásuvky.
- Na čistenie spotrebiča nepoužívajte prúd vody pod tlakom a/alebo paru.
- Vetracie otvory v dolnej časti spotrebiča (ak sú k dispozícii) nesmú byť zakryté kobercom.
- Spotrebič treba zapojiť do vodovodnej siete pomocou novej dodanej súpravy hadíc. Staré súpravy hadíc sa nesmú opätovne použiť.

2. BEZPEČNOSTNÉ POKYNY

2.1 Inštalácia

- Odstráňte všetok obalový materiál.
- Poškodený spotrebič neinštalujte ani nepoužívajte.
- Spotrebič neinštalujte ani nepoužívajte na mieste, kde teplota môže klesnúť pod 0 °C.
- Dodržiavajte pokyny pre inštaláciu dodané so spotrebičom.
- Uistite sa, že zariadenie a nábytok, pod ktorými a vedľa ktorých je spotrebič nainštalovaný, sú bezpečné.

2.2 Zapojenie do elektrickej siete



VAROVANIE!

Hrozí nebezpečenstvo požiaru a zásahu elektrickým prúdom.

- Spotrebič musí byť uzemnený.
- Uistite sa, že elektrické údaje uvedené na typovom štítku spotrebiča

zodpovedajú parametrom elektrickej siete. Ak nie, kontaktujte elektrikára.

- Vždy používajte správne inštalovanú uzemnenú zásuvku.
- Nepoužívajte adaptéry, rozdujky ani predlžovacie prívodné káble.
- Uistite sa, že zástrčka a prívodný elektrický kábel nie sú poškodené. Ak prívodný elektrický kábel spotrebiča treba vymeniť, túto operáciu smie urobiť iba pracovník autorizovaného servisného strediska.
- Zástrčku zapojte do zásuvky až na konci inštalácie. Uistite sa, že napájací elektrický kábel je po inštalácii prístupný.
- Pri odpájaní spotrebiča od elektrickej siete neťahajte za prívodný kábel. Vždy ťahajte za zástrčku.
- Tento spotrebič spĺňa smernice EHS.
- Iba pre V.B. a Írsko. Spotrebič má 13 A sieťovú zástrčku. Ak je potrebné vymeniť poistku sieťovej zástrčky, použite poistku: 13 amp ASTA (BS 1362).

2.3 Pripojenie na vodovodné potrubie

- Vodné hadice nesmiete poškodiť.
- Pred pripojením k novým potrubiam alebo potrubiam, ktoré boli opravené alebo vybavené novými zariadeniami (vodomery atď.), nechajte vodu stiecť, kým nebude čistá a číra.
- Uistite sa, že počas alebo po prvom použití spotrebiča neuniká viditeľne voda.
- Prívodná hadica na vodu má bezpečnostný ventil a puzdro s vnútorným elektrickým káblom.

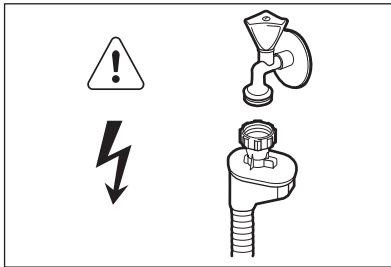

VAROVANIE!

Nebezpečné napätie.

- Ak je prívodná hadica poškodená, okamžite zatvorte vodovodný kohútik a vytiahnite zástrčku zo zásuvky elektrickej siete. Kontaktujte autorizované servisné stredisko, aby vymenili prívodnú hadicu.

2.4 Používanie

- Na otvorené dverka si nesadajte ani na ne nestúpajte.
- Umývacie prostriedky do umývačky sú nebezpečné. Dodržiavajte

bezpečnostné pokyny na obale umývacieho prostriedku.

- Nepite vodu zo spotrebiča a nehrajte sa s ňou.
- Nevyberajte riad zo spotrebiča, kým sa neskončil program. Na riade môže byť umývacie prostriedok.
- Ak otvoríte dverka, keď je spustený program, zo spotrebiča môže uniknúť horúca para.
- Horľavé látky ani predmety, ktoré sú nasiaknuté horľavými látkami, nekladte do spotrebiča, do jeho blízkosti ani naň.

2.5 Servis

- V prípade potreby opravy spotrebiča sa obráťte na autorizované servisné stredisko. Odporúčame používať iba originálne náhradné diely.
- Keď sa obráťte na autorizované servisné stredisko, skontrolujte, či máte k dispozícii nasledovné informácie uvedené na typovom štítku.

Model:

Č. výrobku (PNC):

Sériové číslo (Serial Number):

2.6 Likvidácia



VAROVANIE!

Nebezpečenstvo poranenia alebo udusenía.

- Spotrebič odpojte od elektrickej siete.
- Odrežte elektrický kábel a zlikvidujte ho.
- Odstráňte západku dverok, aby ste zabránili uviaznutiu detí a domácich zvierat v spotrebiči.

3. POPIS SPOTREBIČA

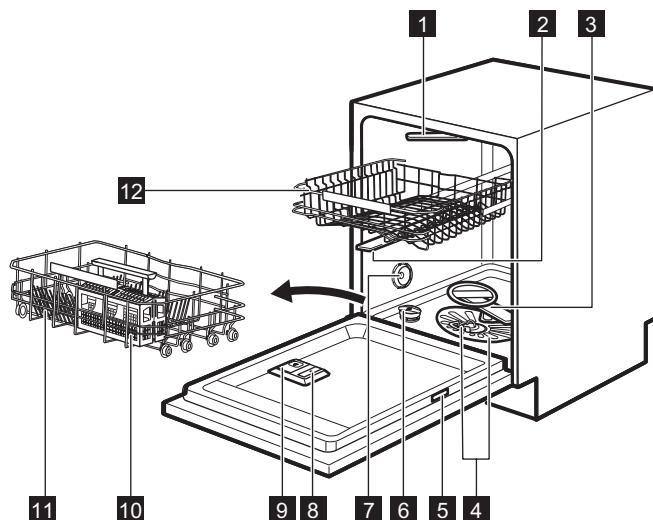

- | | |
|-------------------------------------|--|
| 1 Stropné sprchovacie rameno | 8 Dávkač leštidla |
| 2 Horné sprchovacie rameno | 9 Dávkač umývacieho prostriedku |
| 3 Dolné sprchovacie rameno | 10 Košík na príbor |
| 4 Filtre | 11 Dolný kôš |
| 5 Typový štítok | 12 Horný kôš |
| 6 Zásobník na soľ | |
| 7 Vetrací otvor | |

3.1 Beam-on-Floor

Beam-on-Floor je svetelný ukazovateľ, ktorý sa objavuje na podlahe pod dverkami spotrebiča.

- Po spustení programu sa rozsvieti červený ukazovateľ a ostane svietiť počas trvania programu.
- Po skončení programu sa rozsvieti zelený ukazovateľ.
- Keď má spotrebič poruchu, svetelný ukazovateľ bliká načerveno.

i Beam-on-Floor sa vypne, keď je spotrebič vypnutý.

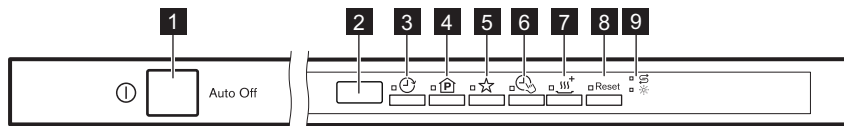

i Keď sa počas fázy sušenia zapne AirDry, ukazovateľ na podlahe nemusí byť úplne viditeľný. Ak chcete zistiť, či sa skončil cyklus, pozrite sa na ovládací panel.

4. OVLÁDACÍ PANEL







- | | |
|--------------------------------------|--------------------------------------|
| 1 Tlačidlo Zap/Vyp | 6 Tlačidlo TimeManager |
| 2 Displej | 7 Tlačidlo XtraDry |
| 3 Tlačidlo Delay | 8 Tlačidlo Reset |
| 4 Tlačidlo Program | 9 Ukazovatele |
| 5 Tlačidlo MyFavourite | |

4.1 Ukazovatele

Ukazovateľ	Popis
	Ukazovateľ stavu leštidla. Počas programu nikdy nesvieti.
	Ukazovateľ stavu soli. Počas programu nikdy nesvieti.

5. PROGRAMY

Program	Stupeň znečistenia Druh náplne	Fázy programu	Voliteľné funkcie
P1 ECO 1)	<ul style="list-style-type: none"> Bežné znečistenie Porcelán a jedálenský príbor 	<ul style="list-style-type: none"> Predumytie Umývanie 50 °C Oplachovanie Sušenie 	<ul style="list-style-type: none"> TimeManager XtraDry
P2 AUTO 2)	<ul style="list-style-type: none"> Všetko Porcelán, jedálenský príbor, hrnce a panvice 	<ul style="list-style-type: none"> Predumytie Umývanie od 45 °C do 70 °C Oplachovanie Sušenie 	<ul style="list-style-type: none"> XtraDry
P3  3)	<ul style="list-style-type: none"> Rôzne znečistenie Porcelán, jedálenský príbor, hrnce a panvice 	<ul style="list-style-type: none"> Predumytie Umývanie 50 °C a 65 °C Oplachovanie Sušenie 	<ul style="list-style-type: none"> TimeManager XtraDry

Program	Stupeň znečistenia Druh náplne	Fázy programu	Voliteľné funkcie
P4 	<ul style="list-style-type: none"> • Silné znečistenie • Porcelán, jedálenský príbor, hrnce a panvice 	<ul style="list-style-type: none"> • Predumytie • Umývanie 70 °C • Oplachovanie • Sušenie 	<ul style="list-style-type: none"> • XtraDry • TimeManager
P5  4)	<ul style="list-style-type: none"> • Čerstvé znečistenie • Porcelán a jedálenský príbor 	<ul style="list-style-type: none"> • Umývanie 60 °C • Oplachovanie 	<ul style="list-style-type: none"> • XtraDry
P6  5)	<ul style="list-style-type: none"> • Všetko 	<ul style="list-style-type: none"> • Predumytie 	

1) S týmto programom dosiahnete najúčinnšie využitie vody a energie pri bežne znečistenom porceláne a príbore. (Toto je štandardný testovací program pre skúšobne.)



2) Spotrebič rozoznáva stupeň znečistenia a množstvo položiek v košoch. Automaticky upravuje teplotu a množstvo vody, spotrebu energie a trvanie programu.

3) S týmto programom môžete umývať riad s rôznym znečistením. Veľmi znečistený riad umiestnite do dolného koša, riad s bežným znečistením do horného koša. Tlak a teplota vody v dolnom koši sú vyššie než v hornom koši.

4) S týmto programom môžete umývať čerstvo znečistený riad. Za krátky čas dosiahnete dobré výsledky umývania.

5) S týmto programom môžete rýchlo opláchnuť riad, aby ste predišli prischnutiu zvyškov jedál k riadu a tvorbe pachov v spotrebiči. S týmto programom nepoužívajte umývací prostriedok.

5.1 Spotreba

Program 1)	Úroveň (l)	Energia (kWh)	Trvanie (min.)
P1 ECO	10.2	0.832	225
P2 AUTO	7 - 14	0.6 - 1.6	40 - 154
P3 	14 - 16	1.2 - 1.5	140 - 156
P4 	12.5 - 14.5	1.4 - 1.7	160 - 170
P5 	10	0.9	30

Program 1)	Úroveň (l)	Energia (kWh)	Trvanie (min.)
P6 	4	0.1	14

1) Hodnoty ovplyvňujú nasledujúce faktory: tlak a teplota vody, kolísanie napätia v elektrickej sieti, voliteľné funkcie a množstvo riadu.

5.2 Informácie pre skúšobne

Ak potrebujete informácie ohľadne testovania, pošlite e-mail na adresu:

info.test@dishwasher-production.com

Uvedte číslo výrobku (PNC) uvedené na typovom štítku.

6. NASTAVENIA

6.1 Režim výberu programu a používateľský režim

Keď je spotrebič v režime výberu programu, môžete nastaviť program a vojsť do používateľského režimu.

V používateľskom režime môžete zmeniť tieto nastavenia:

- Úroveň zmäkčovača vody podľa tvrdosti vody.
- Zapnutie alebo vypnutie zvukového signálu skončenia programu.
- Zapnutie alebo vypnutie ukazovateľa doplnenia leštidla.
- Požadované dávkovanie leštidla.
- Zapnutie alebo vypnutie voliteľnej funkcie AirDry.

Tieto nastavenia sa uložia, kým ich opäť nezmeníte.

Nastavenie režimu výberu programu

Spotrebič je v režime výberu programu, keď sa na displeji zobrazí číslo programu P1.

Keď spotrebič aktivujete, zvyčajne je v režime výberu programu. Ak sa tak však nestane, môžete režim výberu programu nastaviť nasledovným spôsobom:

Stlačte a podržte **Reset**, až kým spotrebič nebude v režime výberu programu.

6.2 Zmäkčovač vody

Zmäkčovač vody odstraňuje z pritekajúcej vody minerály, ktoré by mohli mať negatívny vplyv na účinnosť umývania a na spotrebič.

Čím vyšší je obsah týchto minerálov, tým tvrdšia je voda. Tvrdosť vody sa meria v príslušných stupniciach.

Zmäkčovač vody treba nastaviť podľa tvrdosti vody vo vašom regióne. Informáciu o tvrdosti vody vo vašej lokalite vám poskytne miestna vodárenská spoločnosť. Je dôležité nastaviť správnu úroveň zmäkčovača vody, aby ste dosiahli dobré výsledky umývania.

Tvrdosť vody

Nemecké stupne (°dH)	Francúzske stupne (°fH)	mmol/l	Clarkove stupne	Úroveň zmäkčovača vody
47 - 50	84 - 90	8.4 - 9.0	58 - 63	10
43 - 46	76 - 83	7.6 - 8.3	53 - 57	9

Nemecké stupne (°dH)	Francúzske stupne (°fH)	mmol/l	Clarkove stupne	Úroveň zmäkčovača vody
37 - 42	65 - 75	6.5 - 7.5	46 - 52	8
29 - 36	51 - 64	5.1 - 6.4	36 - 45	7
23 - 28	40 - 50	4.0 - 5.0	28 - 35	6
19 - 22	33 - 39	3.3 - 3.9	23 - 27	5 1)
15 - 18	26 - 32	2.6 - 3.2	18 - 22	4
11 - 14	19 - 25	1.9 - 2.5	13 - 17	3
4 - 10	7 - 18	0.7 - 1.8	5 - 12	2
<4	<7	<0.7	< 5	1 2)

1) Nastavenie z výroby.

2) Pri tejto úrovni nepoužívajte soľ.

Či už použijete štandardný umývací prostriedok alebo kombinované umývacie tablety (so soľou alebo bez nej), nastavte správnu úroveň tvrdosti vody, aby zostal ukazovateľ doplnenia soli aktívny.



Kombinované umývacie tablety s obsahom soli nie sú dostatočne účinné na zmäkčenie tvrdej vody.

Nastavenie úrovne zmäkčovača vody

Spotrebič musí byť v režime výberu programu.

1. Ak chcete vstúpiť do používateľského režimu, súčasne stlačte a podržte a , až kým ukazovateľ , , , a nezačnú blikať a displej nebude prázdny.
2. Stlačte .
 - Ukazovateľ , , a zhasnú.
 - Ukazovateľ naďalej bliká.
 - Na displeji sa zobrazí aktuálne nastavenie: napr. 5 L = úroveň 5.
3. Opakovaným stláčaním tlačidla môžete zmeniť nastavenie.

4. Stlačením tlačidla Zap/Vyp potvrdíte nastavenie.

6.3 Dávkovač leštidla

Leštidlo pomáha osušiť riad bez škvŕn a usadenín.

Leštidlo sa automaticky uvoľňuje pri fáze horúceho oplachovania.

Množstvo uvoľneného leštidla môžete nastaviť v škále od 1 (minimálne množstvo) po 6 (maximálne množstvo). Pri úrovni 0 sa vypne prívod leštidla a žiadne leštidlo sa nebude uvoľňovať.

Nastavenie z výroby: úroveň 4.

Nastavenie úrovne leštidla

Spotrebič musí byť v režime výberu programu.

1. Ak chcete vstúpiť do používateľského režimu, súčasne stlačte a podržte a , až kým ukazovateľ , , , a nezačnú blikať a displej nebude prázdny.
2. Stlačte .
 - Ukazovateľ , , a zhasnú.
 - Ukazovateľ naďalej bliká.

- Na displeji sa zobrazí aktuálne nastavenie: napr. **4A** = úroveň 4.
 - Dávkovanie leštidla môžete nastaviť v úrovniach od 0A do 6A.
 - Úroveň 0 = nepridáva sa žiadne leštadlo.
- 3. Opakovaným stláčaním tlačidla  môžete zmeniť nastavenie.
- 4. Stlačením tlačidla Zap/Vyp potvrdíte nastavenie.

6.4 Ukazovateľ doplnenia leštidla

Leštadlo pomáha osušiť riad bez škvŕn a usadenín.













Leštadlo sa automaticky uvoľňuje pri fáze horúceho oplachovania.





Keď je zásobník na leštadlo prázdny, rozsvieti sa ukazovateľ leštidla, aby vás upozornil na doplnenie leštidla. Ak používate kombinované umývacie tablety s obsahom leštidla a ste spokojní s výsledkom sušenia, môžete vypnúť ukazovateľ doplnenia leštidla. V záujme najlepšej účinnosti sušenia vám však odporúčame vždy používať leštadlo.

Ak použijete štandardný umývací prostriedok alebo kombinované umývacie tablety bez leštidla, indikáciu zapnite, aby ukazovateľ doplnenia leštidla správne fungoval.

Vypnutie ukazovateľa doplnenia leštidla

Spotrebič musí byť v režime výberu programu.

1. Ak chcete vstúpiť do používateľského režimu, súčasne stlačte a podržte  a , až kým ukazovatele , , ,  a  nezačnú blikať a displej nebude prázdny.
2. Stlačte .
 - Ukazovatele , ,  a  zhasnú.
 - Ukazovateľ  naďalej bliká.

- Na displeji sa zobrazí aktuálne nastavenie:   = ukazovateľ doplnenia leštidla je zapnutý (nastavenie z výroby).
- 3. Stlačením tlačidla  zmeníte nastavenie.
 -   = ukazovateľ doplnenia leštidla je vypnutý.
- 4. Stlačením tlačidla Zap/Vyp potvrdíte nastavenie.



















6.5 Zvukové signály

Zvukové signály zaznejú v prípade poruchy spotrebiča. Tieto zvukové signály nie je možné vypnúť.

Zvukový signál môže zaznieť aj po skončení programu. Štandardne je tento zvukový signál vypnutý, ale môžete ho zapnúť.

Zapnutie zvukového signálu po skončení programu

Spotrebič musí byť v režime výberu programu.

1. Ak chcete vstúpiť do používateľského režimu, súčasne stlačte a podržte  a , až kým ukazovatele , , ,  a  nezačnú blikať a displej nebude prázdny.
2. Stlačte .
 - Ukazovatele , ,  a  zhasnú.
 - Ukazovateľ  naďalej bliká.
 - Na displeji sa zobrazí aktuálne nastavenie:   = Zvukový signál je vypnutý.
3. Stlačením tlačidla  zmeníte nastavenie.
 -   = Zvukový signál je zapnutý.
4. Stlačením tlačidla Zap/Vyp potvrdíte nastavenie.

6.6 AirDry

AirDry zlepšuje účinnosť sušenia pri nižšej spotrebe energie.

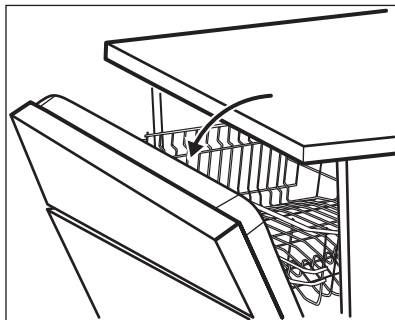

Počas fázy sušenia otvorí zariadenie dvierka spotrebiča. Dvierka následne ostanú pootvorené.



UPOZORNENIE!







Nepokúšajte sa o zatvorenie dvierok spotrebiča do 2 minút od automatického otvorenia. Mohlo by to spôsobiť poškodenie spotrebiča.

Funkcia AirDry je automaticky zapnutá u všetkých programov okrem programu .







Ak chcete zlepšiť účinnosť sušenia, pozrite si voliteľnú funkciu XtraDry alebo zapnite AirDry.



Vypnutie AirDry

Spotrebič musí byť v režime výberu programu.

1. Ak chcete vstúpiť do používateľského režimu, súčasne stlačte a podržte  a , až kým ukazovatele , , ,  a  nezačnú blikať a displej nebude prázdny.

2. Stlačte .

- Ukazovatele , ,  a  zhasnú.
- Ukazovateľ  naďalej blikať.
- Na displeji sa zobrazí aktuálne nastavenie:  = zapnutá funkcia AirDry.

3. Stlačením  zmeníte nastavenie:  = funkcia AirDry je vypnutá.
4. Stlačením tlačidla Zap/Vyp potvrdíte nastavenie.

6.7 MyFavourite

S touto voliteľnou funkciou môžete nastaviť a uložiť program, ktorý často používate.

Do pamäte môžete uložiť iba 1 program. Nové nastavenie zruší predchádzajúce.

Uloženie programu MyFavourite

1. Nastavte program, ktorý chcete uložiť. Spolu s programom môžete tiež nastaviť príslušné voliteľné funkcie.
2. Stlačte a podržte tlačidlo , kým nezačne príslušný ukazovateľ stabilne svietiť.

Nastavenie programu MyFavourite

Stlačte .

- Ukazovateľ MyFavourite sa rozsvieti.
- Na displeji sa zobrazuje číslo a trvanie programu.
- Ak boli spolu s programom uložené voliteľné funkcie, rozsvietenie sa ukazovateľa príslušných voliteľných funkcií.

7. VOLITEĽNÉ FUNKCIE

i Požadované funkcie musíte aktivovať pred každým spustením programu. Funkciu nie je možné zapnúť či vypnúť pri spustení programu.

i Niektoré funkcie nie sú navzájom kompatibilné. Ak ste zvolili nekompatibilné funkcie, spotrebič automaticky deaktivuje jednu alebo viac funkcií. Svetlí zostanú iba ukazovatele stále aktívnych funkcií.

7.1 XtraDry

Túto funkciu zapnite, ak chcete zvýšiť výkon sušenia. Použitie tejto funkcie môže ovplyvniť trvanie niektorých programov, spotrebu vody a teplotu posledného oplachovania.

Funkcia XtraDry je trvalou voliteľnou funkciou pre všetky programy okrem **ECO** a nemusíte ju nastavovať s každým cyklom.

Pri každom zapnutí **ECO** sa voliteľná funkcia XtraDry vypne a treba ju vybrať manuálne. Pri iných programoch je nastavenie XtraDry trvalé a automaticky sa použije pre ďalšie cykly. Túto konfiguráciu môžete kedykoľvek zmeniť.

Zapnutie voliteľnej funkcie XtraDry deaktivuje funkciu TimeManager.

Zapnutie XtraDry

Stlačte tlačidlo . Príslušný ukazovateľ sa rozsvieti.

Ak nie je možné voliteľnú funkciu použiť pre daný program, príslušný ukazovateľ sa nerozsvieti alebo niekoľko sekúnd rýchlo bliká a potom zhasne. Na displeji sa zobrazí aktualizované trvanie programu.

7.2 TimeManager

Funkcia TimeManager umožňuje skrátiť trvanie zvoleného programu.

Celkové trvanie programu sa skráti približne o 50 %.

Účinnosť umývania je rovnaká ako pri programe s bežným trvaním. Môže sa zhoršiť účinnosť sušenia.

Táto funkcia zvyšuje tlak a teplotu vody. Fázy umývania a sušenia sú kratšie.

Štandardne je funkcia TimeManager vypnutá, ale môžete ju zapnúť. Túto voliteľnú funkciu nie je možné súčasne kombinovať s funkciou XtraDry.

Zapnutie TimeManager

Stlačte tlačidlo , rozsvieti sa príslušný ukazovateľ.

Ak nie je možné voliteľnú funkciu použiť pre daný program, príslušný ukazovateľ sa nerozsvieti alebo na niekoľko sekúnd rýchlo zabliká a potom zhasne. Na displeji sa zobrazí aktualizovaná dĺžka trvania programu.

8. PRED PRVÝM POUŽITÍM

1. **Skontrolujte, či aktuálna nastavená úroveň zmäkčovača vody zodpovedá tvrdosti pritekajúcej vody. Ak nie, upravte úroveň zmäkčovača vody.**
2. Naplňte zásobník na soľ.
3. Naplňte dávkovač leštidla.
4. Otvorte vodovodný ventil.
5. Prípadné zvyšky z výroby, ktoré môžu byť stále vnútri spotrebiča, odstráňte spustením programu.

Nepoužíte umývací prostriedok a do košíkov nedávajte riad.

Keď spustíte program, môže spotrebiču trvať až do 5 minút, kým pripraví zmäkčovač vody. Zdá sa, že spotrebič nefunguje. Fáza umývania začne až po skončení tohto procesu. Proces sa opakuje periodicky.

8.1 Zásobník na soľ



UPOZORNENIE!

Používajte výhradne soľ špeciálne určenú pre umývačky riadu.

Soľ sa používa na regeneráciu v zmäkčovači vody a na zabezpečenie dobrých výsledkov umývania pri každodennom používaní.

Plnenie zásobníka na soľ

1. Otočte viečko zásobníka na soľ proti smeru hodinových ručičiek a vyberte ho.
2. Do zásobníka na soľ nalejte 1 liter vody (iba keď doplníte soľ prvýkrát).
3. Zásobník na soľ naplňte solou do umývačky riadu.

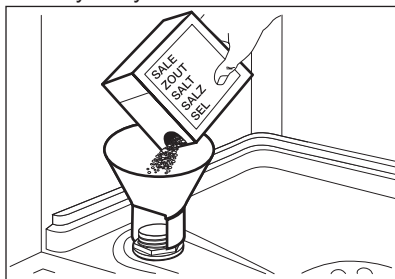

4. Soľ z okolia otvoru zásobníka na soľ odstráňte.

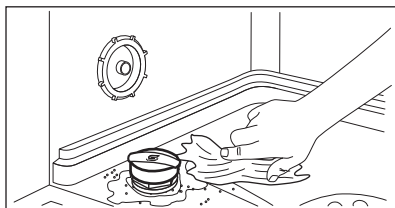

5. Zásobník na soľ zatvorte otočením veka zásobníka v smere otáčania hodinových ručičiek.



UPOZORNENIE!

Pri naplňaní zásobníka na soľ z neho môže vytecť voda a soľ. Po naplnení zásobníka na soľ okamžite spustíte program, aby ste predišli korózii.

8.2 Naplnenie zásobníka leštidla

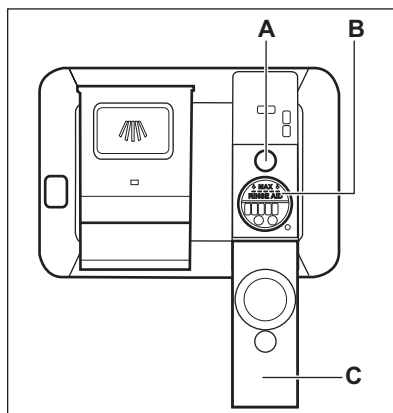

UPOZORNENIE!

Používajte výhradne leštidlo špeciálne určené pre umývačky.

1. Otvorte veko (C).
2. Zásobník (B) naplňte tak, aby hladina leštidla bola zarovno so značkou „MAX“.
3. Rozliate leštidlo odstráňte pomocou handričky, aby ste predišli tvorbe veľkého množstva peny.
4. Zatvorte veko. Skontrolujte, či veko zapadlo na svoje miesto.



Zásobník leštidla naplňte, keď je ukazovateľ (A) svetlý.

- i** Ak používate kombinované umývacie tablety a účinnosť sušenia je uspokojivá, môžete ukazovateľ doplnenia leštidla vypnúť. V záujme lepšej účinnosti sušenia vám odporúčame používať leštidlo vždy, aj v kombinácii s kombinovanými umývacími tabletami s obsahom leštidla.

9. KAŽDODENNÉ POUŽÍVANIE

1. Otvorte vodovodný ventil.
 2. Stlačením tlačidla Zap/Vyp spotrebič zapnite.
- Skontrolujte, či je spotrebič v režime výberu programu.
- Ak svieti ukazovateľ soli, naplňte zásobník na soľ.
 - Ak svieti ukazovateľ leštidla, naplňte dávkovač leštidla.
3. Do košov vložte riad.
 4. Pridajte umývací prostriedok.
 5. Nastavte a spustíte správny program pre daný druh náplne a stupeň jej znečistenia.

9.1 Používanie umývacieho prostriedku

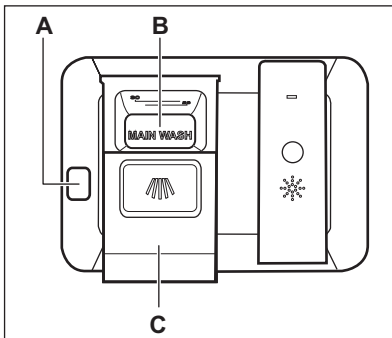

UPOZORNENIE! Používajte výhradne umývací prostriedok špeciálne určený pre umývačky riadu.

1. Stlačením uvoľňovacieho tlačidla (A) otvoríte kryt (C).
2. Umývací prostriedok vo forme prášku alebo tablety pridajte do priehradky (B).
3. Ak má program fázu predumývania, pridajte malé množstvo umývacieho prostriedku do vnútornej časti dvierok spotrebiča.
4. Zatvorte veko. Skontrolujte, či veko zapadlo na svoje miesto.

9.2 Nastavenie a spustenie programu

Funkcia Auto Off

Táto funkcia znižuje spotrebu energie automatickým vypnutím spotrebiča, keď nie je v prevádzke.

Funkcia sa spustí:

- 5 minút po skončení programu.
- Po 5 minútach, ak sa nespustí program.

Spustenie programu

1. Dvierka spotrebiča nechajte pootvorené.
2. Stlačením tlačidla Zap/Vyp spotrebič zapnite. Skontrolujte, či je spotrebič v režime výberu programu.
3. Opakovane stláčajte **▶**, kým sa na displeji nezobrazí číslo programu, ktorý chcete spustiť. Na displeji sa približne na 3 sekundy zobrazí číslo

programu a následne trvanie programu.

- Ak chcete nastaviť program MyFavourite, stlačte tlačidlo ☆.
 - Rozsvietenia sa ukazovatele voliteľných funkcií súvisiacich s programom MyFavourite.
4. Nastavte použiteľné funkcie.
 5. Zatvorte dvierka spotrebiča a program sa spustí.

Spustenie programu s posunutým štartom

1. Nastavte program.
2. Stláčajte tlačidlo ⌚, kým sa na displeji nezobrazí čas posunutia, ktorý chcete nastaviť (od 1 do 24 hodín).

Rozsvieti sa ukazovateľ posunutého štartu.

3. Odpočítavanie spustíte zatvorením dvierok spotrebiča.

Pri spustenom odpočítavaní môžete zvýšiť čas posunutia ale nemôžete zmeniť výber programov a voliteľných funkcií.

Keď sa odpočítavanie skončí, program sa spustí.

Otvorenie dvierok spusteného spotrebiča

Ak otvoríte dvierka pri spustenom programe, spotrebič sa zastaví. Môže to ovplyvniť spotrebu energie a trvanie programu. Keď dvierka zatvoríte, spotrebič bude pokračovať od bodu, v ktorom bol program prerušený.



Ak počas fázy sušenia dvierka otvoríte na viac ako 30 sekúnd, spustený program sa skončí. Nestane sa tak pri otvorení dvierok funkciou AirDry.



UPOZORNENIE!

Do 2 minút od automatického otvorenia dvierok funkciou AirDry sa nepokúšajte o zatvorenie dvierok, keďže by mohlo dôjsť k poškodeniu spotrebiča. Ak neskôr zatvoríte dvierka na ďalšie 3 minúty, spustený program sa skončí.

Zrušenie posunutého štartu počas odpočítavania

Ak zrušíte posunutý štart, bude potrebné znovu nastaviť program a voliteľné funkcie.

Stlačte a podržte **Reset**, až kým spotrebič nebude v režime výberu programu.

Zrušenie programu

Stlačte a podržte **Reset**, až kým spotrebič nebude v režime výberu programu.

Pred spustením nového programu skontrolujte, či sa v dávkovači umývacieho prostriedku nachádza umývací prostriedok.

Koniec programu

Keď po skončení programu otvoríte dvierka, spotrebič sa automaticky vypne.

Zatvorte vodovodný kohútik.

10. TIPY A RADY

10.1 Všeobecne

Nasledujúce tipy vám zaisťujú optimálny výsledok umývania a sušenia pri

každodennom používaní a zároveň vám pomáhajú chrániť životné prostredie.

- Z riadu odstráňte väčšie zvyšky jedla a vyhodte ich do smetného koša.
- Riad ručne neoplachujte. V prípade potreby použite program Predumytie/ Opláchnutie (ak je k dispozícii) alebo zvolte program s predumývaním.
- Vždy využite celý priestor košov.
- Pri vkladaní riadu do spotrebiča sa uistite, že voda z trysiek ramena sa všade dostane a dôkladne umyje každý kus riadu. Uistite sa, že sa jednotlivé kusy riadu nedotýkajú ani neprekrývajú.
- Prostriedok do umývačky riadu, leštidlo a soľ môžete používať samostatne alebo môžete použiť kombinované umývacie tablety (napr. „3v1“, „4v1“, „Všetko v 1“). Postupujte podľa pokynov uvedených na balení.
- Nastavte správny program pre daný druh náplne a stupeň jej znečistenia. S týmto ECO programom dosiahnete najúčinnnejšie využitie vody a energie pri bežne znečistenom porceláne a príbore.

10.2 Používanie soli, leštidla a umývacieho prostriedku

- Používajte iba soľ, leštidlo a umývacie prostriedok pre umývačky. Iné výrobky by mohli spôsobiť poškodenie spotrebiča.
- V oblastiach s tvrdou a veľmi tvrdou vodou v záujme dosiahnutia optimálnych výsledkov umývania a sušenia odporúčame používať umývacie prostriedok (prášok, gél, tablety bez prídavných funkcií), leštidlo a soľ samostatne.
- Minimálne raz za mesiac spustite spotrebič s čističom na spotrebič špeciálne určeným na tento účel.
- Umývacie tablety sa pri krátkych programoch nerozpustia úplne. Ak sa chcete vyhnúť zvyškom umývacích tabliet na kuchynskom riade, odporúčame, aby ste tablety používali pri dlhších programoch.
- Nepoužívajte väčšie ako správne množstvo umývacieho prostriedku. Pozrite si pokyny na obale umývacieho prostriedku.

10.3 Čo robiť, ak chcete prestať používať kombinované umývacie tablety

Skôr ako začnete používať osobitne umývacie prostriedok, soľ a leštidlo, postupujte nasledovne.

1. Nastavte najvyššiu úroveň zmäkčovača vody.
2. Presvedčte sa, že zásobník na soľ a dávkovač leštidla sú plné.
3. Spustite najkratší program s fázou oplachovania. Nepridávajte umývacie prostriedok a do košov nedávajte riad.
4. Po skončení programu nastavte zmäkčovač vody podľa tvrdosti vody vo vašej oblasti.
5. Upravte dávkovanie leštidla.
6. Zapnite ukazovateľ doplnenia leštidla.

10.4 Vkladanie riadu do košov

- Spotrebič používajte len na umývanie predmetov, ktoré sú vhodné na umývanie v umývačke riadu.
- Do spotrebiča nedávajte riad vyrobený z dreva, rohoviny, hliníka, cínu a medi.
- Do spotrebiča nekladajte predmety, ktoré môžu absorbovať vodu (špongie, handričky).
- Z riadu odstráňte väčšie zvyšky jedla a vyhodte ich do smetného koša.
- Zvyšky pripáleného jedla na riade nechajte odmôčiť.
- Duté predmety (šálky, poháre a panvice) umiestnite otvorom smerom nadol.
- Dávajte pozor, aby sa poháre navzájom nedotýkali.
- Príbor a malé predmety dajte do košíka na príbor.
- Ľahké predmety vložte do horného koša. Zabezpečte, aby sa predmety nehýbali.
- Pred spustením programu skontrolujte, či sa sprchovacie ramená môžu voľne otáčať.

10.5 Pred spustením programu

Ubezpečte sa, že:

- Filtre sú čisté a správne nainštalované.
- Veko zásobníka na soľ je pevne zatvorené.
- Sprchovacie ramená nie sú upchané.
- V spotrebiči je soľ do umývačky riadu a leštidlo (pokiaľ nepoužívate kombinované umývacie tablety).
- Riad v košoch je umiestnený v správnej polohe.
- Program je vhodný pre daný typ riadu a stupeň jeho znečistenia.
- Použili ste správne množstvo umývacieho prostriedku.

11. OŠETROVANIE A ČISTENIE



VAROVANIE!

Pred vykonávaním údržby spotrebič vypnite a vyťahnite jeho zástrčku zo sieťovej zásuvky.



Znečistené filtre a upchané sprchovacie ramená zhoršujú výsledky umývania. Pravidelne ich kontrolujte a v prípade potreby ich vyčistite.

11.1 Čistenie filtrov

Filtračný systém sa skladá z 3 častí.

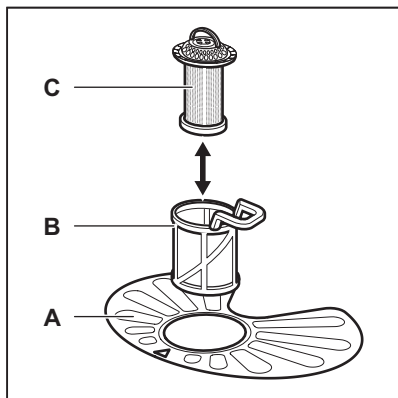

1. Filter (B) otočte proti smeru hodinových ručičiek a vyberte ho.

10.6 Vyprázdenie košov

1. Pred vybratím zo spotrebiča nechajte riad vychladnúť. Horúci riad sa ľahko poškodí.
2. Vyprázdňte najprv dolný kôš a potom horný kôš.



Po skončení programu môže na bokoch a na dverkách spotrebiča zostať voda.

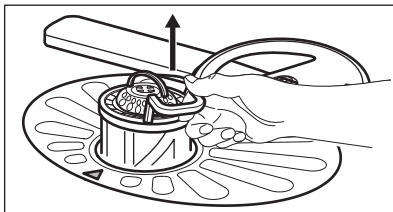
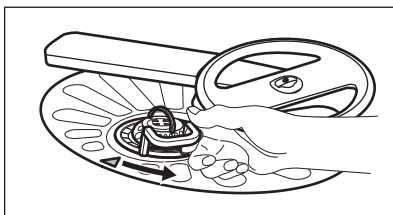

2. Filter (C) vyberte z filtra (B).
3. Vyberte plochý filter (A).

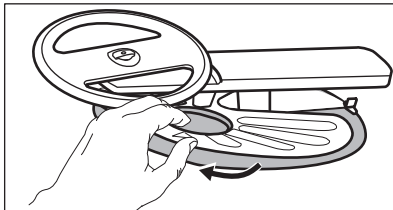

4. Filtre umyte.

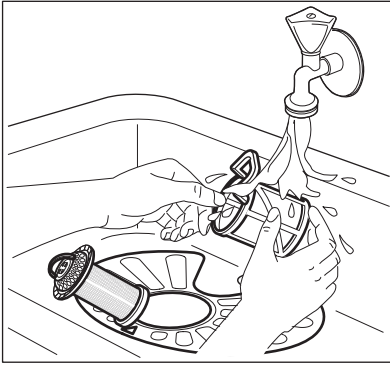

5. Uistite sa, že v odpadovej nádrži alebo okolo jej okrajov nie sú zvyšky jedla alebo nečistôt.
6. Plochý filter dajte späť na miesto (A). Uistite sa, či ju úplne zasunutý pod 2 vodiacimi lištami.

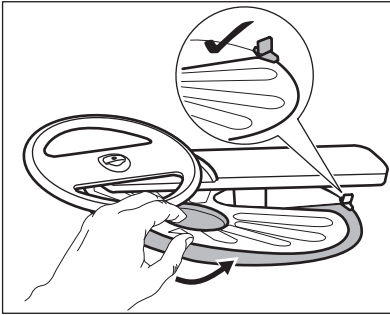

7. Namontujte filtre (B) a (C).
8. Filter (B) dajte späť do plochého filtra (A). Otáčajte ho v smere hodinových ručičiek, kým nezacvakne.

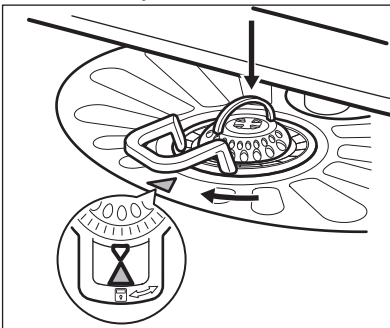
**UPOZORNENIE!**

Nesprávna poloha filtrov môže spôsobiť zlé výsledky umývania a poškodiť spotrebič.

11.2 Čistenie horného sprchovacieho ramena

Sprchovacie rameno vám odporúčame pravidelne čistiť, aby nedošlo k upchatiu otvorov nečistotami.

Upchaté otvory môžu spôsobiť neuspokojivé výsledky umývania.

1. Vytiahnite horný kôš.
2. Sprchovacie rameno odpojte od koša zatlačením sprchovacieho ramena nahor v smere dolnej šípky a jeho súčasným otočením v smere hodinových ručičiek.

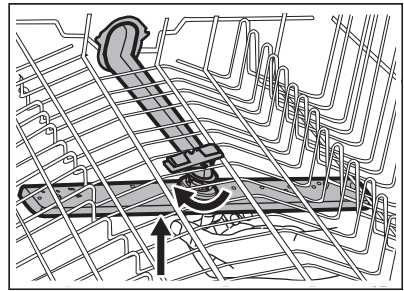

3. Sprchovacie rameno umyte pod tečúcou vodou. Z otvorov odstráňte čiastočky nečistôt pomocou predmetu s tenkým hrotom, napr. špáradla.

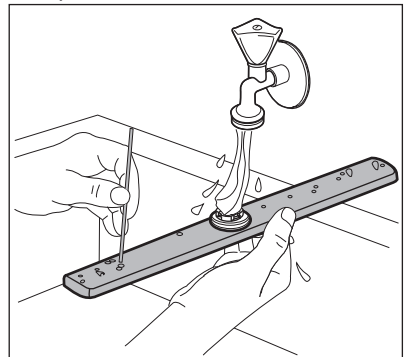

4. Sprchovacie rameno zapojíte späť do koša zatlačením sprchovacieho

ramena nahor v smere dolnej šípky a jeho súčasným otočením proti smeru hodinových ručičiek, kým nezapadne na svoje miesto.

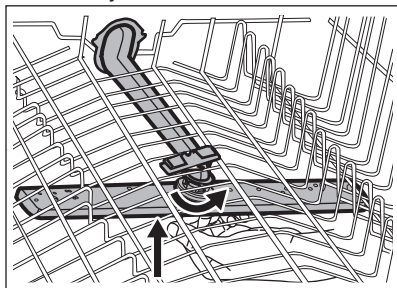

11.3 Vonkajšie čistenie

- Spotrebič čistite vlhkou mäkkou handričkou.
- Používajte iba neutrálne saponáty.

12. RIEŠENIE PROBLÉMOV

Ak sa spotrebič nespúšťa alebo sa počas prevádzky zastaví. Skôr ako sa obrátite na autorizované servisné stredisko, zistíte, či nevíete vyriešiť problém s pomocou informácií v tabuľke.



VAROVANIE!

Nesprávne vykonané opravy môžu vážne ohroziť bezpečnosť používateľa. Všetky opravy musí vykonať kvalifikovaný personál.

- Nepoužívajte abrazívne prostriedky, drôtenky ani rozpúšťadlá.



11.4 Čistenie vnútra

- Spotrebič vrátane gumeného tesnenia na dverkách opatrne vyčistíte mäkkou vlhkou handričkou.
- Ak pravidelne používate krátke programy, môžu sa vnútri spotrebiča usadzovať zvyšky mastnoty a vodný kameň. Aby ste tomu zabránili, odporúčame spustiť minimálne dvakrát mesačne programy s dlhým trvaním.
- V záujme zachovania optimálneho výkonu spotrebiča vám odporúčame použiť špeciálny čistiaci prostriedok pre umývačky (minimálne raz mesačne). Postupujte podľa pokynov na obale výrobku.

Pri niektorých poruchách sa na displeji zobrazí chybový kód.

Väčšinu problémov, ktoré sa vyskytnú, môžete vyriešiť bez toho, aby ste kontaktovali autorizované servisné stredisko.

Problém a poruchový kód	Možná príčina a riešenie
Spotrebič sa nedá zapnúť.	<ul style="list-style-type: none"> • Uistite sa, že je zástrčka pripojená do sieťovej zásuvky. • Uistite sa, že poistka v poistkovej skrini nie je poškodená ani vyhodенá.
Program sa nespúšťa.	<ul style="list-style-type: none"> • Uistite sa, či sú dverka spotrebiča zatvorené. • Ak je nastavený posunutý štart, zrušte ho alebo počkajte na dokončenie odpočítavania. • Spotrebič začal proces regenerácie zmäččovača vody. Proces trvá približne 5 minút.

Problém a poruchový kód	Možná příčina a řešení
<p>Do spotřebiča nepřiteká voda. Na displeji sa zobrazí symbol .</p>	<ul style="list-style-type: none"> • Uistite sa, že je otvorený vodovodný kohútik. • Uistite sa, že je tlak pritekajúcej vody dostatočný. Príslušné informácie získate od miestneho dodávateľa vody. • Uistite sa, že vodovodný kohútik nie je upchatý. • Uistite sa, že nie je upchatý filter v prírodnej hadici. • Uistite sa, že prírodná hadica nie je skrútená ani ohnutá.
<p>Spotrebič nevypustí vodu. Na displeji sa zobrazí symbol .</p>	<ul style="list-style-type: none"> • Uistite sa, že odtokové potrubie nie je upchaté. • Uistite sa, že nie je upchatý filter v odtokovej hadici. • Uistite sa, že vnútorný filtračný systém nie je upchatý. • Uistite sa, že odtoková hadica nie je skrútená ani ohnutá.
<p>Zaplo sa zariadenie proti vytopeniu. Na displeji sa zobrazí symbol .</p>	<ul style="list-style-type: none"> • Zatvorte vodovodný kohútik a obráťte sa na autorizované servisné stredisko.
<p>Spotrebič sa počas prevádzky viackrát vypne a zapne.</p>	<ul style="list-style-type: none"> • Je to bežné. Prináša to optimálne výsledky umývania a úsporu energie.
<p>Program trvá príliš dlho.</p>	<ul style="list-style-type: none"> • Zvoľte voliteľnú funkciu TimeManager, aby ste skrátili čas programu. • Ak je nastavený posunutý štart, zrušte ho alebo počkajte na dokončenie odpočítavania.
<p>Na displeji sa zmení zostávajúci čas a preskočí takmer na koniec času programu.</p>	<ul style="list-style-type: none"> • Nejde o poruchu. Spotrebič pracuje správne.
<p>Voliteľné funkcie programu musíte zakaždým nastaviť odznova.</p>	<ul style="list-style-type: none"> • Ak chcete uložiť vaše obľúbené nastavenie, použite voliteľnú funkciu MyFavourite.
<p>Z dvierok spotrebiča preteká malé množstvo vody.</p>	<ul style="list-style-type: none"> • Spotrebič nie je vo vodorovnej polohe. Uvoľnite alebo utiahnite nastaviteľné nožičky (ak sú k dispozícii). • Dvierka spotrebiča nie sú vycentrované na nádrži. Upravte zadnú nožičku (ak je k dispozícii).
<p>Dvierka spotrebiča sa ťažko zatvárajú.</p>	<ul style="list-style-type: none"> • Spotrebič nie je vo vodorovnej polohe. Uvoľnite alebo utiahnite nastaviteľné nožičky (ak sú k dispozícii). • Z košov vyčnievajú časti riadu.

Problém a poruchový kód	Možná příčina a řešení
Štrkotavé/klepotavé zvuky z vnútra spotrebiča.	<ul style="list-style-type: none"> Riadi nie je správne vložený v košoch. Pozrite si leták o vkladani riadu. Zabezpečte, aby sa mohli sprchovacie ramená voľne otáčať.
Spotrebič spustí prerušovač obvodu.	<ul style="list-style-type: none"> Nedostatočná prúdová intenzita na súčasné napájanie všetkých používaných spotrebičov. Skontrolujte prúdovú intenzitu zásuvky a kapacitu merača alebo vypnite jeden z používaných spotrebičov. Vnútna elektrická porucha spotrebiča. Obráťte sa na autorizované servisné stredisko.



Pozrite si časti „**Pred prvým použitím**“, „**Každodenné používanie**“, alebo „**Rady a tipy**“, v ktorých môžete nájsť ďalšie možné príčiny.

Ak sa objaví poruchový kód, ktorý nie je popísaný v tabuľke, obráťte sa na autorizované servisné stredisko.

Po kontrole spotrebič vypnite a zapnite. Ak sa problém vyskytne znova, obráťte sa na autorizované servisné stredisko.

12.1 Výsledky umývania a sušenia nie sú uspokojivé

Problém	Možná příčina a řešení
Neuspokojivé výsledky umývania.	<ul style="list-style-type: none"> Pozrite si časť „Každodenné používanie“, „Rady a tipy“ a leták o ukladaní riadu do košov. Používajte intenzívnejšie umývacie programy. Vyčistite dýzy sprchovacích ramien a filter. Pozrite si časť „Starostlivosť a čistenie“.
Neuspokojivé výsledky sušenia.	<ul style="list-style-type: none"> Riadi ste nechali príliš dlho vnútri zatvoreného spotrebiča. Nedostatok leštidla alebo jeho nedostatočné dávkovanie. Dávkovač leštidla nastavte na vyššiu úroveň. Plastové predmety niekedy treba utrieť utierkou. V záujme vyššej účinnosti sušenia zapnite voliteľnú funkciu XtraDry a nastavte AirDry. Odporúčame vám vždy používať leštidlo, dokonca aj v kombinácii s kombinovanými umývacími tabletami.
Biele šmuhy alebo modré usadeniny na pohároch a riade.	<ul style="list-style-type: none"> Dávkovanie leštidla je príliš vysoké. Nastavte nižšie dávkovanie leštidla. Použili ste priveľa umývacieho prostriedku.

Problém	Možná příčina a řešení
Škvryny a zaschnuté kvapky vody na pohároch a riade.	<ul style="list-style-type: none"> • Dávkovanie leštidla je príliš nízke. Nastavte vyššie dávkovanie leštidla. • Príčinou môže byť kvalita leštidla.
Riad je mokrý.	<ul style="list-style-type: none"> • V záujme vyššej účinnosti sušenia zapnite voliteľnú funkciu XtraDry a nastavte AirDry. • Program nemá fázu sušenia alebo má fázu sušenia s nízkou teplotou. • Zásobník leštidla je prázdny. • Príčinou môže byť kvalita leštidla. • Príčinou môže byť kvalita kombinovaných umývacích tabliet. Vyskúšajte inú značku alebo zapnite prívod leštidla a použite leštidlo spolu s kombinovanými umývacími tabletami.
Vnútro spotrebiča je mokré.	<ul style="list-style-type: none"> • Nejde o poruchu spotrebiča, je to spôsobené vlhkosťou vo vzduchu, ktorá skondenzovala na stenách.
Nezvyčajná pena počas umývania.	<ul style="list-style-type: none"> • Používajte len umývacie prostriedky pre umývačky riadu. • Pretekánie dávkovača leštidla. Obráťte sa na autorizované servisné stredisko.
Stopy hrdze na príbore.	<ul style="list-style-type: none"> • V umývačke sa používa príliš veľa soli. Pozrite si časť „Zmäkčovač vody”. • Vložili ste spolu strieborný a antikorový príbor. Strieborný a antikorový príbor neukladajte blízko seba.
Po skončení programu sú v umývačke zvyšky umývacieho prostriedku.	<ul style="list-style-type: none"> • Tableta umývacieho prostriedku sa zasekla v dávkovači a preto sa úplne nerozpustila. • Voda nedokáže zmyť umývacie prostriedok z dávkovača. Uistite sa, že sprchovacie rameno nie je zablokované ani upchaté. • Uistite sa, že predmety v košoch nezabraňujú otvoreniu veka dávkovača umývacieho prostriedku.
Pachy vnútri spotrebiča.	<ul style="list-style-type: none"> • Pozrite si časť „Čistenie vnútra”.

Problém	Možná príčina a riešenie
Nánosy vodného kameňa na riade, v nádrži a na vnútornej strane dvierok.	<ul style="list-style-type: none"> Nízka úroveň dávkovania soli, skontrolujte ukazovateľ doplnenia. Veko zásobníka na soľ je uvoľnené. Tvrdá voda. Pozrite si časť „Zmäkčovač vody”. Aj pri použití kombinovaných umývacích tabliet pridajte soľ a spustíte regeneráciu zmäkčovača vody. Pozrite si časť „Zmäkčovač vody”. Ak zvyšky vodného kameňa nezmiznú, vyčistite spotrebič čistiacim prostriedkom špeciálne určeným na tento účel. Skúste iný umývací prostriedok. Obráťte sa na výrobcu umývacieho prostriedku.
Matný, vyblednutý alebo poškodený riad.	<ul style="list-style-type: none"> Uistite sa, že v spotrebiči umývate iba riad vhodný do umývačky. Košé nakladajte a vykladajte opatrne. Pozrite si leták o vkladaní riadu. Ľahké predmety vložte do horného koša.



Ďalšie možné príčiny nájdete v častiach „**Pred prvým použitím**”, „**Každodenné používanie**” alebo „**Rady a tipy**”.

13. TECHNICKÉ INFORMÁCIE

Rozmery	Šírka/výška/hĺbka (mm)	596 / 818-898 / 550
Elektrické zapojenie ¹⁾	Napätie (V)	200 - 240
	Frekvencia (Hz)	50 / 60
Tlak pritekajúcej vody	bar (minimálny a maximálny)	0.5 - 8
	MPa (minimálny a maximálny)	0.05 - 0.8
Prívod vody	Studená alebo horúca voda ²⁾	max. 60 °C
Kapacita	Súpravy riadu	13
Spotreba energie	Pohotovostný režim (W)	5.0
Spotreba energie	Vypnutý režim (W)	0.10

¹⁾ Ďalšie hodnoty nájdete na typovom štítku.

²⁾ Ak horúca voda pochádza z alternatívneho zdroja energie (napr. zo solárnych panelov alebo veternej energie), používajte prívod horúcej vody, aby ste znížili spotrebu energie.

14. OCHRANA ŽIVOTNÉHO PROSTREDIA

Materiály označené symbolom  odovzdajte na recykláciu. Obal hodte do príslušných kontajnerov na recykláciu. Chráňte životné prostredie a zdravie ľudí a recyklujte odpad z elektrických a elektronických spotrebičov. Nelikvidujte

spotrebiče označené symbolom spolu s odpadom z domácnosti.  Výrobok odovzdajte v miestnom recyklačnom zariadení alebo sa obráťte na obecný alebo mestský úrad.

www.electrolux.com/shop



117889570-A-202016

