



Thinking of you
Electrolux



ESL5330LO

BG	СЪДОМИЯЛНА МАШИНА	РЪКОВОДСТВО ЗА УПОТРЕБА	2
CS	MYČKA NÁDOBÍ	NÁVOD K POUŽITÍ	23
DA	OPVASKEMASKINE	BRUGSANVISNING	42



СЪДЪРЖАНИЕ

1. ИНФОРМАЦИЯ ЗА СИГУРНОСТ.....	3
2. ИНСТРУКЦИИ ЗА СИГУРНОСТ.....	4
3. ОПИСАНИЕ НА УРЕДА.....	6
4. КОМАНДНО ТАБЛО.....	7
5. ПРОГРАМИ.....	7
6. НАСТРОЙКИ.....	9
7. ОПЦИИ.....	11
8. ПРЕДИ ПЪРВАТА УПОТРЕБА.....	12
9. ВСЕКИДНЕВНА УПОТРЕБА.....	14
10. ПРЕПОРЪКИ И СЪВЕТИ.....	15
11. ГРИЖИ И ПОЧИСТВАНЕ.....	17
12. ОТСТРАНЯВАНЕ НА НЕИЗПРАВНОСТИ.....	19
13. ТЕХНИЧЕСКА ИНФОРМАЦИЯ.....	22

МИСЛИМ ЗА ВАС

Благодарим ви, че закупихте уред от Electrolux. Избрахте продукт, който носи със себе си десетилетия професионален опит и нововъведения. Оригинален и стилен, той е създаден с мисъл за вас. Така че, когато и да го използвате, можете да сте сигурни, че ще получите невероятни резултати по всяко време.

Добре дошли в Electrolux.

Посетете нашия уебсайт, за да:



Получите полезни съвети, брошури, отстраняване на неизправности, сервизна информация:

www.electrolux.com



Регистрирайте своя продукт за по-добро обслужване:

www.registerelectrolux.com



Купите аксесоари, консумативи и оригинални резервни части за вашия уред:

www.electrolux.com/shop

ГРИЖИ ЗА КЛИЕНТА И ОБСЛУЖВАНЕ

Препоръчваме използването на оригинални резервни части.

Когато се свързвате с нашия оторизиран отдел "Обслужване", трябва да имате под ръка следната информация: Модел, PNC (номер на продукт), сериен номер.

Информацията можете да намерите на табелката с данни.



Предупреждение / Внимание-Важна информация за безопасност



Обща информация и съвети



Информация за опазване на околната среда

Запазваме си правото на изменения.

1. ⚠ ИНФОРМАЦИЯ ЗА СИГУРНОСТ

Внимателно прочетете предоставените инструкции преди инсталиране и употреба на уреда. Производителят не носи отговорност за неправилно инсталиране и употреба, предизвикани от неправилно използване. Винаги запазвайте инструкциите с уреда за бъдещи справки.

1.1 Общи мерки за безопасност

- Този уред е предназначен за употреба в домашни условия и подобни приложения като:
 - селскостопански къщи; кухненски зони за персонал в магазини, офиси и други работни места;
 - от клиенти в хотели, мотели, места за отдих и други места за живеене.
- Не променяйте спецификациите на уреда.
- Работното водно налягане (минимум и максимум) трябва да е между 0.5 (0.05) / 8 (0.8) bar (Мра)
- Спазвайте максималният брой от 13 места за настройка.
- Ако захранващият кабел е повреден, той трябва да се смени от производителя, оторизиран сервизен център или лица със сходна квалификация, за да се избегне опасност.
- Всички ножове и прибори с остри върхове трябва да се поставят в кошничката за прибори с острите върхове надолу или в хоризонтално положение.
- Не оставяйте вратичката на уреда отворена без наблюдение, за да не се допусне препъване в нея.
- Преди поддръжка изключете уреда и извадете щепсела на захранването от контакта на ел. мрежата.
- Не почиствайте уреда чрез водна струя или пара.
- Вентилационните отвори в основата (ако са налични) не бива да бъдат възпрепятствани от килим.

- Този уред трябва да се свърже към водопровода посредством предоставения нов комплект маркучи. Старият комплект маркучи не трябва да се използва повторно.

1.2 Безопасност за децата и хората с ограничени способности

- Този уред може да бъде използван от деца над 8 годишна възраст, както и лица с намалени физически, сетивни и умствени възможности или лица без опит и познания, само ако те са под наблюдение или бъдат инструктирани относно безопасната употреба на уреда и възможните рискове.
- Не позволявайте на децата да си играят с уреда.
- Пазете всички препарати далеч от деца.
- Пазете децата и домашните любимци далече от вратата на уреда, когато е отворена.
- Почистването и поддръжката не трябва да се извършват от деца, ако не са под наблюдение.

2. ИНСТРУКЦИИ ЗА СИГУРНОСТ

2.1 Инсталиране

- Отстранете всички опаковки
- Не инсталирайте и не използвайте повреден уред.
- Не инсталирайте и не използвайте уреда на места, където температурата е под 0 °C.
- Спазвайте инструкциите за инсталиране, приложени към уреда.
- Уверете се, че уредът се монтира под и в близост до безопасни конструкции.

2.2 Свързване към електрическата мрежа



ПРЕДУПРЕЖДЕНИЕ!
Риск от пожар и токов удар.

- Уредът трябва да е заземен.

- Уверете се, че информацията за електричеството от табелката с данни съответства на електрозахранването. В противен случай се свържете с електротехник.
- Винаги използвайте правилно инсталиран, защитен от удари контакт.
- Не използвайте разклонители и удължителни кабели.
- Внимавайте да не повредите захранващия щепсел и захранващия кабел. Ако захранващият кабел трябва да бъде подменен, това трябва да бъде извършено от нашия оторизиран сервизен център.
- Включете захранващия щепсел към контакта единствено в края на инсталацията. Уверете се, че щепселът за захранване е достъпен след инсталирането.

- Не дърпайте захранващия кабел, за да изключите уреда. Винаги издърпвайте щепсела.
- Уредът съответства на Директивите на Е.Е.С.
- Само за Обединеното кралство и Ирландия. Уредът има захранващ кабел с мощност 13 ампера. Ако се налага да смените предпазителя на захранващия кабел, използвайте 13 амперов предпазител ASTA (BS 1362).

2.3 Водно съединение

- Не повреждайте маркучките за вода.
- Преди да свържете уреда към нови тръби или такива, които не са били използвани дълго време, оставете малко вода да потече по тях, докато бъдат чисти.
- Когато използвате уреда за първи път, се уверете, че няма течове.
- Маркучът за подаване на вода има предпазен вентил и обшивка с вътрешен захранващ кабел.

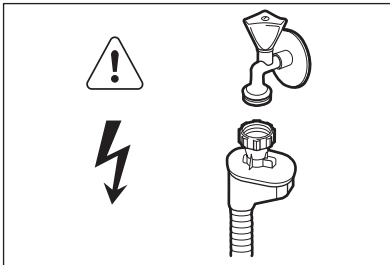

ПРЕДУПРЕЖДЕНИЕ!
Опасно напрежение.

- Ако маркучът за подаване на вода е повреден, незабавно изключете щепсела от контакта. За подмяна на маркуча за подаване на вода се свържете с оторизирания сервизен център.

2.4 Употреба

- Не сядайте и не стъпвайте върху отворената вратичка.

- Препаратите за съдомиялни машини са опасни. Следвайте инструкциите върху опаковката на перилния препарат.
- Не поглъщайте и не използвайте за други цели водата от уреда.
- Не изваждайте съдовете от уреда, докато програмата не приключи. По съдовете е възможно да има препарат.
- Уредът може да изпусне гореща пара, ако отворите вратичката по време на програма.
- Не поставяйте запалителни материали или предмети, които са напоени със запалителни материали, в уреда, в близост до него или върху него.

2.5 Сервиз

- Свържете се с оторизирания сервизен център за ремонт на уреда. Препоръчваме използването само на оригинални резервни части.
- Когато се свържете с оторизирания сервизен център, уверете се, че имате следната информация на разположение на техническата пластина.
Модел :
PNC (номер на продукт) :
Сериен номер :

2.6 Изхвърляне



ПРЕДУПРЕЖДЕНИЕ!

Риск от нараняване или задушаване.

- Изключете уреда от електрозахранването.
- Отрежете захранващия кабел и го изхвърлете.
- Отстранете ключалката на вратичката, за да не могат деца и домашни любимци да се заключат в уреда.

3. ОПИСАНИЕ НА УРЕДА

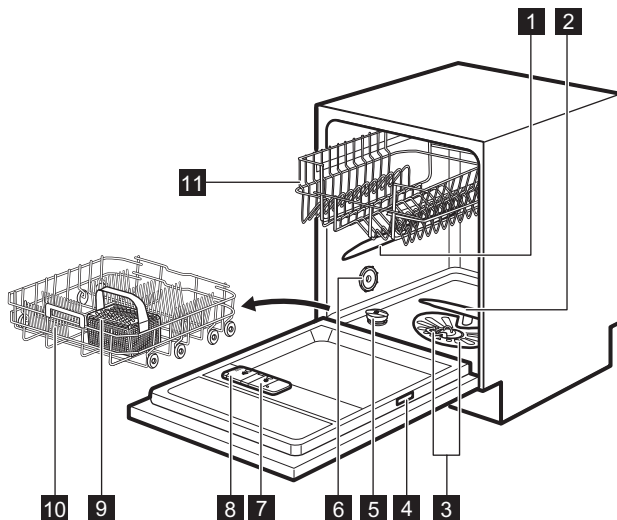

- | | |
|--|---------------------------------|
| 1 Горно разпръскващо рамо | 8 Отделение за препарати |
| 2 Долно разпръскващо рамо | 9 Кошничка за прибори |
| 3 Филтри | 10 Долна кошница |
| 4 Табелка с данни | 11 Горна кошничка |
| 5 Резервоар за сол | |
| 6 Отдушник | |
| 7 Отделение за препарат за изплакване | |

3.1 Beam-on-Floor

Beam-on-Floor е светлина, която се отразява на пода на кухнята, под вратичката на уреда.

- Когато програмата стартира, се появява червена светлина, която остава по време на цялата програма.
- Когато програмата приключи, светва зелена светлина.

- Когато уредът има неизправност, червената светлина започва да мига.

i Beam-on-Floor изгасва, когато уредът бъде деактивиран.

4. КОМАНДНО ТАБЛО

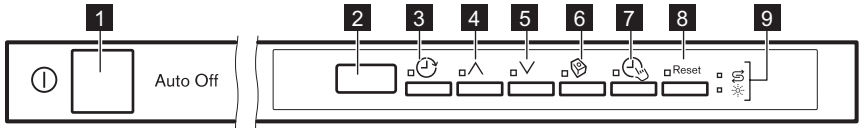



- | | |
|---------------------------------------|-----------------------------------|
| 1 Бутон за вкл./изкл. | 6 бутон Multitab |
| 2 Екран | 7 бутон TimeManager |
| 3 бутон Delay | 8 бутон Reset |
| 4 Бутон за програмите (нагоре) | 9 Индикатори |
| 5 Бутон за програмите (надолу) | |

4.1 Индикатори

Индикатор	Описание
	Индикатор за сол. Той никога не свети, докато се изпълнява програмата.
	Индикатор за препарат за изплакване. Той никога не свети, докато се изпълнява програмата.

5. ПРОГРАМИ

Програма	Степен на замърсяване Тип зареждане	Фази на програмата	Опции
P1 ECO 1)	<ul style="list-style-type: none"> • Нормално замърсяване • Чинии и прибори 	<ul style="list-style-type: none"> • Предварително измиване • Миене 50 °C • Изплаквания • Изсушаване 	<ul style="list-style-type: none"> • TimeManager • Multitab
P2 AUTO 2)	<ul style="list-style-type: none"> • Всички прибори, тенджери и тигани 	<ul style="list-style-type: none"> • Предварително измиване • Миене от 45 °C до 70 °C • Изплаквания • Изсушаване 	<ul style="list-style-type: none"> • Multitab
P3 3)	<ul style="list-style-type: none"> • Силно замърсяване • Чинии, прибори, тенджери и тигани 	<ul style="list-style-type: none"> • Предварително измиване • Миене 70 °C • Изплаквания • Изсушаване 	<ul style="list-style-type: none"> • TimeManager • Multitab

Програма	Степен на замърсяване Тип зареждане	Фази на програмата	Опции
P4  4)	<ul style="list-style-type: none"> • Пресни замърсявания • Чинии и прибори 	<ul style="list-style-type: none"> • Миене 60 °C или 65 °C • Изплаквания 	<ul style="list-style-type: none"> • Multitab
P5  5)	<ul style="list-style-type: none"> • Всички 	<ul style="list-style-type: none"> • Предварително измиване 	

1) С тази програма може да постигнете най-ефективно използване на вода и електроенергия за нормално замърсени чинии и прибори. (Това е стандартна програма за изпитателни лаборатории).



2) Уредът усеща степента на замърсяване и количеството предмети в кошничките. Той автоматично настройва температурата и количеството на водата, консумацията на енергията и времетраенето на програмата.

3) Тази програма има фаза за изплакване при висока температурата за по-добри резултати на хигиена. По време на фазата на изплакване температурата остава 70 °C поне за 10 минути.

4) С тази програма може да миете съдове и прибори, замърсяванията по които са още пресни. Постига добри резултати от измиването за кратко време.

5) С тази програма можете да извършвате бързо изплакване на съдове, за да предотвратите натрупването на остатъци от храна и неприятни миризми в уреда. Не използвайте миещ препарат с тази програма.

5.1 Данни за потреблението

Програма 1)	Вода (л.)	Електроенергия (kWh)	Времетраене (мин)
P1 ECO	9.9	0.932	195
P2 AUTO	7 - 12	0.6 - 1.4	40 - 150
P3 	13 - 15	1.3 - 1.5	140 - 160
P4 	9	0.9	30
P5 	4	0.1	14

1) Налягането и температурата на водата, различията в електрозахранването, опциите и количеството съдове могат да променят стойностите.

5.2 Информация за изпитателни лаборатории

За цялата необходима информация относно изпълнението на теста, изпратете имейл на адрес:

info.test@dishwasher-production.com

Напишете PNC (номер на продукт), който се намира на табелката с данни.

6. НАСТРОЙКИ

6.1 Режим за избор на програма и потребителски режим

Когато уредът е в режим за избор на програма, можете да зададете програма и да влезете в потребителски режим.

В потребителски режим можете да промените следните настройки:

- Нивото на омекотителя за вода, спрямо твърдостта на водата.
- Активацията или деактивацията на звуковия сигнал за край на програмата.
- Деактивацията на дозатора за препарат за изплакване, когато желаете да използвате опцията Multitab без препарат за изплакване.

Тези настройки ще бъдат запазени, докато не ги промените отново.

Как да зададем режим за избор на програма

Уредът е в режим "Избор на програма", когато дисплей покаже програмния номер **P1**.

Твърдост на водата

Немски градуси (°dH)	Френски градуси (°fH)	mmol/l (милимола на литър - международна единица за твърдост на водата)	Градуси по Кларк	Ниво на омекотител за водата
47 - 50	84 - 90	8.4 - 9.0	58 - 63	10
43 - 46	76 - 83	7.6 - 8.3	53 - 57	9

Когато активирате уреда, обикновено той е в режим на избор на програма. И все пак, ако това не стане, можете да зададете режим за избор на програма по следния начин:

Натиснете и задръжте **Reset**, докато уредът премине в режим за избор на програма.

6.2 Омекотител за вода

Омекотителят за вода премахва минералите, които имат вреден ефект върху резултатите от измиване и върху самия уред.

Колкото по-високо е съдържанието на тези минерали, толкова по-твърда е водата. Твърдостта на водата се измерва в еквивалентни скали.

Омекотителят трябва да се регулира в съответствие с твърдостта на водата във вашия регион. Вашата водоснабдителна компания може да ви информира каква е твърдостта на водата във вашия регион. Важно е да зададете правилното ниво на омекотителя за вода, с цел осигуряване на добри резултати при миене.











Немски градуси (°dH)	Френски градуси (°fH)	mmol/l (милимола/литър - международна единица за твърдост на водата)	Градуси по Кларк	Ниво на омекотителя за водата
37 - 42	65 - 75	6.5 - 7.5	46 - 52	8
29 - 36	51 - 64	5.1 - 6.4	36 - 45	7
23 - 28	40 - 50	4.0 - 5.0	28 - 35	6
19 - 22	33 - 39	3.3 - 3.9	23 - 27	5 1)
15 - 18	26 - 32	2.6 - 3.2	18 - 22	4
11 - 14	19 - 25	1.9 - 2.5	13 - 17	3
4 - 10	7 - 18	0.7 - 1.8	5 - 12	2
<4	<7	<0.7	< 5	1 2)

1) Фабрична настройка.

2) Не използвайте сол на това ниво.

Задаване на нивото на омекотителя на водата

Уредът трябва да бъде в режим за избор на програми.

- За да въведете потребителски режим, натиснете и задръжте едновременно  и , докато индикаторите ,  и  започнат да премигват и екранът остане празен.
- Натиснете .
 - Индикаторите  и  угасват.
 - Индикаторът  продължава да мига.
 - На дисплея се извежда текущата настройка: напр. **5 l** = ниво 5.
- Натиснете  неколкократно, за да промените настройката.
- Натиснете бутона за вкл./изкл., за да потвърдите настройката.

6.3 Дозатор за препарат за изплакване

Препаратът за изплакване помага на съдовете да изсъхнат без следи и петна.

Препаратът за изплакване се отделя автоматично по време на фазата с горещо изплакване.

Използване на препарат за изплакване и комбинирани таблетки

Когато активирате опцията Multitab, дозаторът продължава да отделя препарат за изплакване. Можете да деактивирате дозатора за препарат за изплакване. В този случай е възможно резултатите от изсушаването да са незадоволителни.

При деактивиран дозатор за препарат за изплакване, индикаторът на препарата за изплакване е винаги изключен.

Как се изключва дозаторът за препарата за изплакване

Уредът трябва да бъде в режим за избор на програми.

1. За да въведете потребителски режим, натиснете и задръжте едновременно \wedge и \vee , докато индикаторите \odot , \wedge и \vee започнат да премигват и екранът остане празен.
2. Натиснете \wedge .
 - Индикаторите \odot и \vee угасват.
 - Индикаторът \wedge продължава да мига.
 - На дисплея се извежда текущата настройка.
 - $I d$ = активиран дозатор за препарат за изплакване.
 - $0 d$ = деактивиран дозатор за препарат за изплакване.
3. Натиснете \wedge , за да промените настройката.
4. Натиснете бутона за вкл./изкл., за да потвърдите настройката.

6.4 Звукови сигнали

Звуковите сигнали се включват при наличие на неизправност на уреда. Тези звукови сигнали не могат да бъдат деактивирани.

Звуков сигнал прозвучава и когато програмата завърши. По подразбиране звуковият сигнал е деактивиран, но е възможно да се активира.

Как се активира звуков сигнал за край на програма

Уредът трябва да бъде в режим за избор на програми.

1. За да въведете потребителски режим, натиснете и задръжте едновременно \wedge и \vee , докато индикаторите \odot , \wedge и \vee започнат да премигват и екранът остане празен.
2. Натиснете \vee .
 - Индикаторите \odot и \wedge угасват.
 - Индикаторът \vee продължава да мига.
 - На дисплея се извежда текущата настройка:
 - $0 b$ = Звуковият сигнал е изключен.
 - $1 b$ = Звуковият сигнал е включен.
3. Натиснете \vee , за да промените настройката.
4. Натиснете бутона за вкл./изкл., за да потвърдите настройката.

7. ОПЦИИ

i Желаните опции трябва да се активират всеки път преди стартиране на програмата. Не е възможно активиране или деактивиране на тази функция, докато програмата работи.

i Не всички опции са съвместими една с друга. Ако сте избрали несъвместими опции, уредът автоматично ще деактивира една или повече от тях. Няма да се изключат единствено индикаторите на все още активните опции.

7.1 Multitab

Активирайте тази опция, когато използвате комбинирани таблетки, интегриращи функциите на солта,

препарата за изплакване и препарата за измиване. Възможно е също така да съдържат други почистващи или изплаквачи вещества.

Тази опция деактивира отделянето на сол. Индикаторът за сол не се включва.

С тази опция времетраенето на програмата се удължава, с цел подсилване на резултатите при миене и изсушаване, при ползване на комбинирани таблетки.

Multitab не е постоянно активна опция и трябва да се избира за всеки цикъл.

Как да активирате Multitab

Натиснете .

Съответният индикатор светва.

7.2 TimeManager

Тази опция увеличава налягането и температурата на водата. Фазите на измиване и сушене са по-кратки.

Общата продължителност на програмата намалява с приблизително 50%.

Резултатите от измиването са същите както при програма с нормално времетраене. Резултатите от сушенето могат да намалееят.

Как да активирате TimeManager

Натиснете **TimeManager**, съответният индикатор светва.

Ако опцията не е приложима за програмата, индикаторът не се включва или премигва бързо за няколко секунди и след това се изключва.

Дисплеят показва новото времетраене на програмата.

8. ПРЕДИ ПЪРВАТА УПОТРЕБА

1. **Уверете се, че зададеното ниво на омекотителя за вода съответства на твърдостта на водоснабдяването. Ако не съответства, можете да регулирате нивото на омекотителя за вода.**
2. Напълнете резервоара за сол.
3. Напълнете отделението за препарат за изплакване.
4. Отворете крана за вода.
5. Стартирайте програма, за да премахнете всички остатъци, които може да са в уреда. Не използвайте миялен препарат и не зареждайте кошничките.

Когато стартирате програма, са необходими до 5 минути за презареждане на смолата в омекотителя за вода. Изглежда уредът не работи. Фазата за миене стартира само след приключване на процедурата. Процедурата се повтаря периодично.

8.1 Резервоар за сол



ВНИМАНИЕ!

Използвайте само сол, специално създадена за съдомиялни машини.

Солта се използва за презареждане на смолата в омекотителя за вода и за гарантиране на добри резултати при измиване във всекидневната употреба.

Как да заредите резервоара за сол

1. Завъртете капачката на резервоара за сол обратно на

часовниковата стрелка и я извадете.

2. Поставете 1 литър вода в резервоара за сол (само първия път).
3. Напълнете резервоара за сол със сол за съдомиялна машина.

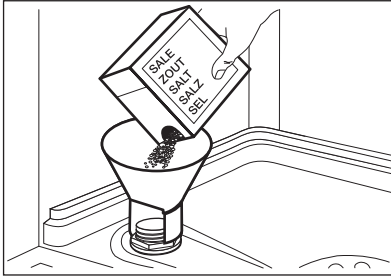

4. Почистете солта около отвора на резервоара за сол.

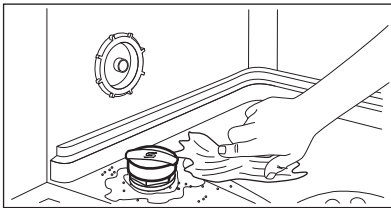

5. Завъртете капачката на резервоара за сол обратно на часовниковата стрелка, за да го затворите.

i Докато пълните резервоара за сол, от него могат да излязат вода и сол. Риск от корозия. За да предотвратите това, след като напълните резервоара за сол, стартирайте програмата.

8.2 Как се пълни отделението за препаратите за изплакване

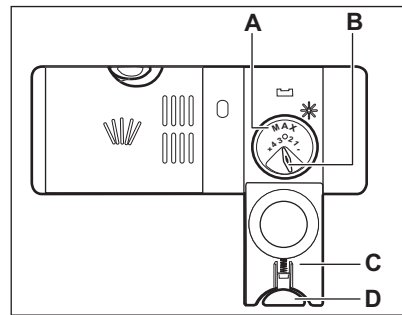
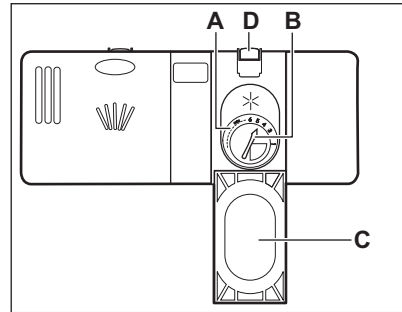

ВНИМАНИЕ!

Използвайте само препаратите за изплакване, специално създадени за съдомиялни машини.

1. Натиснете бутона за освобождаване (D), за отворите капачката (C).
2. Излейте препаратите за изплакване в дозатора (A), докато течността достигне максимално ниво.
3. Отстранете излишния препарат за изплакване с абсорбираща кърпа, за да предотвратите образуване на прекалено много пяна.
4. Затворете капачката. Уверете се, че бутонът за освобождаване е застопорен на място.



Можете да завъртите селектора на освободеното количество (B) между положение 1 (най-малко количество) и положение 4 или 6 (най-голямо количество).

9. ВСЕКИДНЕВНА УПОТРЕБА

1. Отворете крана за вода.
2. Натиснете бутон за вкл./изкл., за да включите уреда.

Уверете се, че уредът е в режим за избор на програма.

- Ако индикаторът за сол свети, напълнете резервоара за сол.
 - Ако индикаторът за препарат за изплакване свети, напълнете отделението за препарата за изплакване.
3. Заредете кошничките.
 4. Добавете миеш препарат. Ако използвате комбинирани таблетки, активирайте опцията Multitab.
 5. Задайте и стартирайте правилната програма за вида зареждане и степента на замърсяване.

9.1 Използване на миялния препарат

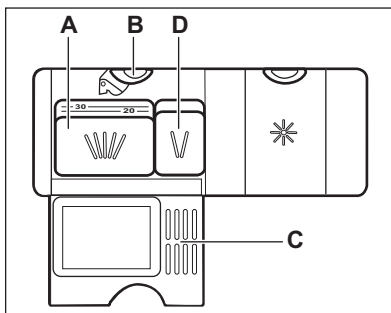
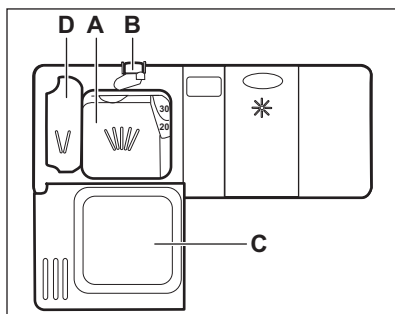

1. Натиснете бутон за освобождаване (B), за отворите капака (C).
2. Сложете препарата под формата на прах или таблетки в отделението (A).
3. Ако програмата е с фаза за предварително миене, поставете малко количество миялен препарат в отделението (D).
4. Затворете капака. Уверете се, че бутонът за освобождаване е застопорен на място.

9.2 Настройка и стартиране на програма

Функцията Auto Off

Тази функция намалява консумацията на енергия като автоматично деактивира уреда, когато не работи.

Функцията започва да работи:

- 5 минути след приключване на програмата.
- След 5 минути, ако програмата не е стартирала.

Стартиране на програма

1. Дръжте вратата на уреда откритата.
2. Натиснете бутона за вкл./изкл., за да включите уреда. Уверете се, че уредът е в режим за избор на програма.
3. Натиснете няколко пъти \wedge или \vee , докато дисплеят покаже броя програми, които желаете да стартирате. Екранът показва броя програми за приблизително 3 секунди, след което показва времетраенето на програмата.
4. Задайте приложимите опции.
5. Затворете вратата на уреда, за да стартирате програмата.

Стартиране на програма с отложен старт

1. Задайте програма.
2. Натиснете  няколко пъти, докато дисплеят покаже отложения старт, който желаете да зададете (от 1 до 24 часа).

Индикаторът за отложен старт светва.

3. Затворете вратата на уреда, за да стартирате отброяването.

По време на отброяването, можете да увеличите времето на отложения старт, но не и да смените избора на програма и опции.

Когато отброяването завърши, програмата стартира автоматично.

Отваряне на вратичката, докато уредът работи

Ако отворите вратичката, докато програмата работи, уредът спира.

Когато затворите вратичката, уредът продължава от момента на прекъсването.



Ако вратичката е отворена за повече от 30 секунди по време на фазата на сушене, работещата програма ще спре.

Отмяна на отложения старт, докато отброяването работи

Когато отмените отложен старт, трябва да зададете програмата и опциите отново.

Натиснете и задръжте **Reset**, докато уредът премине в режим за избор на програма.

Прекратяване на програмата

Натиснете и задръжте **Reset**, докато уредът премине в режим за избор на програма.

Уверете се, че в дозатора за миеш препарат има препарат, преди да стартирате нова програма.

Край на програмата

Когато програмата приключи, екранът показва 0:00 .

1. Натиснете бутона вкл./изкл. или изчакайте функцията Auto Off (Автоматично изкл.) да деактивира автоматично уреда.
2. Затворете крана за водата.

10. ПРЕПОРЪКИ И СЪВЕТИ

10.1 Обща информация

Следващите насоки ще гарантират оптимално почистване и резултати на сушене при всекидневната употреба, както и ще помогнат за защитата на околната среда.

- Извадете по-големите остатъци от храна от чиниите и ги изхвърлете.
- Не изплаквайте предварително съдовете на ръка. Когато се налага, използвайте програма за предмиене (ако е налична) или изберете програма с фаза на предмиене.

- Винаги използвайте цялото пространство на кошниците.
- При зареждане на уреда, проверете дали водата, която излиза от дюзите на разпръскващото рамо достига и измива съдовете. Уверете се, че съдовете не се допират или покриват.
- Можете да използвате препарат за съдомиялна машина, препарат за изплакване и сол поотделно, или да използвате комбинирани таблетки (напр. "3 в 1", "4 в 1" и "Всичко в едно"). Следвайте инструкциите на опаковката.
- Задайте програма, в зависимост от вида зареждане и степента на замърсяване. С програмата ЕСО може да постигнете най-ефективното ползване на вода и електроенергия за нормално замърсени чинии и прибори.

10.2 Използване на сол, препарат за изплакване и препарат за миене

- Използвайте само сол, препарат за изплакване и препарат за миене за съдомиялна машина. Други продукти могат да причинят повреда на уреда.
- Комбинираните таблетки обикновено са подходящи за райони с твърдост на водата до 21 °dH. В райони с твърдост на водата извън тази граница, препаратът за изплакване трябва да се използва като допълнение към комбинираните таблетки. Въпреки това, в райони с голяма и много голяма твърдост на водата, ви препоръчваме да използвате солопочистващ препарат (прах, гел, таблетки без допълнителни функции), препарат за изплакване и соли поотделно, за получаване на оптимални почистващи и изсушаващи резултати.
- Ако използвате комбинирани таблетки, можете да използвате опцията Multitab (Мултитаб), ако е налична. Тази опция подобрява резултатите при почистване и

сушене с помощта на комбинирани таблетки.

- Таблетките за миене не се разтварят напълно при кратки програми. За да предотвратите остатъци от препарат за миене по кухненската посуда, препоръчваме да използвате таблетките при дълги програми.
- Не използвайте по-голямо количество миялен препарат от необходимото. Вижте инструкциите върху опаковката на препарата за миене.

10.3 Как да постъпите, ако искате да спрете използването на комбинирани таблетки

Преди да започнете да използвате поотделно миялен препарат, сол и препарат за изплакване, извършете следната процедура.

1. Задайте най-високото ниво на омекотителя на водата.
2. Уверете се, че резервоарите за сол и за препарата за изплакване са пълни.
3. Стартирайте най-кратката програма с изплакваща фаза. Не добавяйте миялен препарат и не забравяйте кошничките.
4. Когато програмата завърши, настройте омекотителя за вода към твърдостта на водата във Вашия район.
5. Регулирайте отпусканото количество препарат за изплакване.

10.4 Зареждане на кошничките

- Използвайте уреда за миене само на съдове, които са подходящи за съдомиялна машина.
- Не поставяйте в уреда предмети, изработени от дърво, рог, алуминий, олово и мед.
- Не поставяйте в уреда предмети, които могат да абсорбират вода (гъби, домакински кърпи).

- Отстранете оставащата храна от предметите.
- Омекотете спечените останки от храна по предметите.
- Поставайте дълбоките съдове (чаши и тигани) с дъното нагоре.
- Уверете се, че приборите и съдовете не се слепват. Смесвайте лъжиците с други прибори.
- Уверете се, че стъклените чаши не се допират до други стъклени чаши.
- Поставайте дребните предмети в кошничката за прибори.
- Поставайте леките съдове в горната кошничка. Уверете се, че съдовете не се движат.
- Уверете се, че разпръскващото рамо могат да се движи свободно, преди да стартирате програма.

10.5 Преди стартиране на програма

Уверете се, че:

- Филтрите са чисти и са правилно поставени.
- Капачката на резервоара за сол е затегната.
- Разпръскващите рамена не са запушени.

- Има сол и препарат за изплакване за съдомиялна машина (освен ако не използвате мулти-таблетки за миене).
- Предметите в кошниците са поставени правилно.
- Програмата е приложима за вида натоваарване и степента на замърсяване.
- Използва се правилното количество миялен препарат.

10.6 Разтоварване на кошничките

1. Оставете съдовете да се охладят, преди да ги извадите от уреда. Горещите предмети могат лесно да се повредят.
2. Изпразнете първо долната кошница, а след това горната кошница.



В края на програмата по стените и по вратичката на уреда е възможно да остане вода.

11. ГРИЖИ И ПОЧИСТВАНЕ



ПРЕДУПРЕЖДЕНИЕ!

Преди обслужване деактивирайте уреда и извадете щепсела от захранващия контакт.



Замърсените филтри и запушените разпръскващи рамена понижават резултатите от миенето. Извършвайте периодични проверки и, ако е необходимо, ги почиствайте.

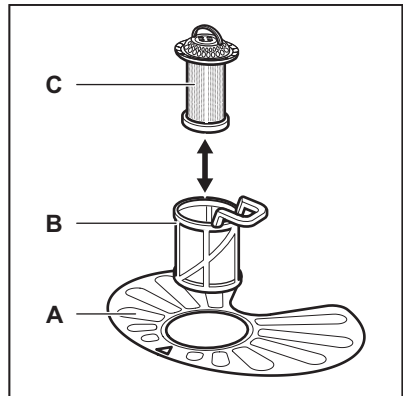

11.1 Почистване на филтрите

Филтърната система се състои от 3 части.

1. Завъртете филтъра (B) обратно на часовниковата стрелка и го свалете.

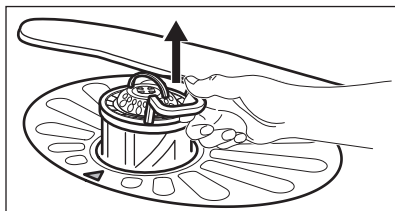
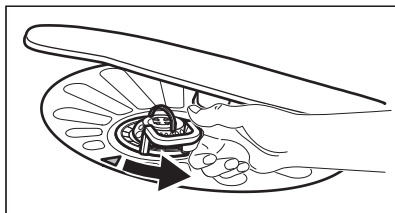

2. Извадете филтър (С) от филтър (В).
3. Свалете плоския филтър (А).

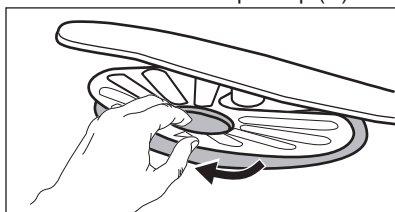

4. Измийте филтрите.

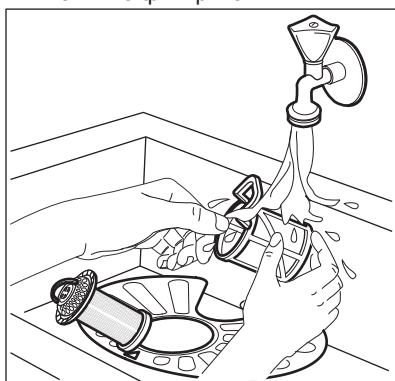

5. Уверете се, че няма остатъци от храна или замърсявания около ръба на канала.
6. Поставете обратно плоския филтър (А). Проверете дали е позициониран правилно под 2-та водача.

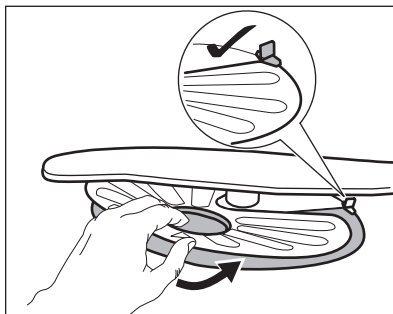

7. Сгложите наново филтрите (В) и (С).
8. Върнете обратно филтър (В) в плоския филтър (А). Завъртете го по часовниковата стрелка, докато щракне.

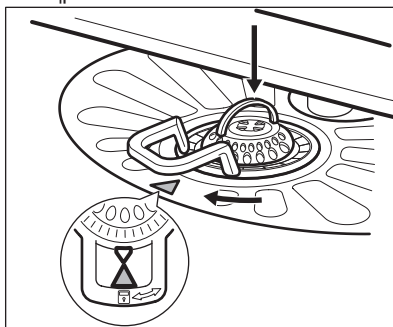

ВНИМАНИЕ!

Неправилното положение на филтрите може да доведе до лоши резултати от миене и повреда на уреда.

11.2 Почистване на разпръскващите рамена

Не сваляйте разпръскващите рамена. Ако отворите на разпръскващите рамена се запушат, отстранете остатъците от замърсявания с тънък остър предмет.

11.3 Външно почистване

- Почиствайте уреда с навлажнена мека кърпа.
- Използвайте само неутрални препарати.

- Не използвайте абразивни продукти, абразивни стъргалки или разтворители.

11.4 Почистване отвътре

- Внимателно почистете уреда, включително гуменното уплътнение на вратичката, с мека и влажна кърпа.

- Ако често използвате програми с кратко времетраене, това може да остави наслагвания от мазна и варовик в уреда. За да предотвратите това, ви препоръчваме да пуснете програмите за дълго миене поне 2 пъти в месеца.

12. ОТСТРАНЯВАНЕ НА НЕИЗПРАВНОСТИ

Ако уредът не се включва или спира по време на работа. Преди да се свържете с оторизиран сервизен център, опитайте да решите проблема самостоятелно, използвайки информацията в таблицата.



ПРЕДУПРЕЖДЕНИЕ!

Неправилно извършени ремонтни дейности, могат да доведат до сериозен риск за безопасността на потребителя. Всички поправки трябва да се извършват от оторизиран персонал.

При някои неизправности дисплеят показва код на аларма.

Основните проблеми, които могат да се появят, се отстраняват без нуждата от контакт с оторизирания сервизен център.

Неизправност и код на аларма	Възможна причина и решение
Не можете да активирате уреда.	<ul style="list-style-type: none"> • Уверете се, че главният щепсел е свързан към главния контакт. • Уверете се, че няма повреден предпазител в електрическата кутия.
Програмата не се включва.	<ul style="list-style-type: none"> • Уверете се, че вратичката на уреда е затворена. • Ако сте задали отложен старт, отменете настройката или изчакайте края на отброяването. • Уредът е стартирал процедурата за презареждане на смолата в омекотителя за вода. Времетраенето на тази процедура е приблизително 5 минути.

Неизправност и код на аларма	Възможна причина и решение
<p>Уредът не се пълни с вода. На екрана се появява 10.</p>	<ul style="list-style-type: none"> • Уверете се, че кранът на водата е отворен. • Уверете се, че налягането на водата не е твърде ниско. За тази информация се обърнете към местното водоснабдително дружество. • Уверете се, че кранът на водата не е запушен. • Уверете се, че филтърът на маркуча за подаване на вода не е запушен. • Уверете се, че маркучът за подаване на вода не е прегънат или усукан.
<p>Уредът не източва водата. На екрана се появява 20.</p>	<ul style="list-style-type: none"> • Уверете се, че каналът за водата не е запушен. • Уверете се, че филтърът на отходния маркуч не е запушен. • Уверете се, че вътрешният системен филтър не е запушен. • Уверете се, че отходният маркуч не е прегънат или усукан.
<p>Устройството против наводнение е включено. На екрана се появява 30.</p>	<ul style="list-style-type: none"> • Затворете крана за вода и се свържете с оторизирания сервизен център.
<p>Уредът спира и стартира повече пъти по време на работа.</p>	<ul style="list-style-type: none"> • Това е нормално. Това води до по-оптимално почистване и пестене на енергия.
<p>Програмата се извършва твърде дълго.</p>	<ul style="list-style-type: none"> • Изберете опцията за пестене на време, за да скъсите времетраенето на програмата (ако е приложимо). • Ако сте задали отложен старт, отменете настройката за отлагане или изчакайте края на отброяването.
<p>Оставащото време на дисплея се увеличава и почти прескача до края на програмата.</p>	<ul style="list-style-type: none"> • Това не е дефект. Уредът работи правилно.
<p>Малък теч от вратичката на уреда.</p>	<ul style="list-style-type: none"> • Уредът не е нивелиран. Отхлабете или завийте регулируемите крачета (ако е приложимо). • Вратичката на уреда не е центрирана спрямо отделението. Нагласете задното краче (ако е приложимо).
<p>Вратичката се затваря твърде трудно.</p>	<ul style="list-style-type: none"> • Уредът не е нивелиран. Отхлабете или завийте регулируемите крачета (ако е приложимо). • Части от посудата стърчат от кошниците.

Неизправност и код на аларма	Възможна причина и решение
Тракащи/чукащи звуци от вътрешността на уреда.	<ul style="list-style-type: none"> Посудата не е правилно поставена в кошничките. Вижте брошурата за зареждане на кошничките. Уверете се, че пръскащото устройство може да се движи свободно.
Уредът задейства прекъсвача.	<ul style="list-style-type: none"> Амперажът не е достатъчен за едновременното захранване на всички уреди в употреба. Проверете амперажът на контакта и капацитетът на измервателя или изключете един от уредите в употреба. Вътрешна електрическа повреда на уреда. Свържете се с оторизиран сервизен център.



Вижте **"Преди първа употреба"**, **"Всекидневна употреба"**, или **"Препоръки и съвети"** за други възможни причини.

отново. Ако неизправността се появи отново, се обърнете към оторизирания сервизен център.

За кодове за аларми, които не са описани в таблицата, се свържете с оторизиран сервизен център.

След като сте проверили уреда, деактивирайте го и го активирайте

12.1 Резултатите от измиването и изсушаването не са задоволителни

Проблем	Възможно решение
Бели ленти или сини пластове по стъклените чаши и съдовете.	<ul style="list-style-type: none"> Количеството освободен препарат за изплакване е твърде голямо. Настройте селектора за препарата за изплакване на по-ниска позиция. Използван е прекалено много препарат за миене.
Петна и водни капки по чашите и чиниите.	<ul style="list-style-type: none"> Количеството освободен препарат за изплакване не е достатъчно. Настройте селектора за препарата за изплакване на по-висока позиция. Причината може да е в качеството на препарата за изплакване.

Проблем	Възможно решение
Съдовете са мокри.	<ul style="list-style-type: none"> Програмата не разполага с фаза за сушене или разполага с фаза за сушене с ниска температура. Отделението за препарат за изплакване е празно. Причината може да е в качеството на препаратата за изплакване. Причината може да е в качеството на комбинираните таблетки за миене. Опитайте друга марка или активирайте дозатора за препаратата за изплакване и използвайте такъв заедно с комбинираните таблетки.



Разгледайте "Препоръки и съвети" за други възможни причини.

13. ТЕХНИЧЕСКА ИНФОРМАЦИЯ

Размери	Ширина / височина / дълбочина (мм)	596 / 818-898 / 555
Свързване към електрическата мрежа ¹⁾	Мощност (V)	200 - 240
	Честота (Hz)	50 / 60
Налягане на водоснабдяването	Мин. / макс. bar (MPa)	0.5 (0.05) / 8 (0.8)
Водоснабдяване	Студена или гореща вода ²⁾	макс. 60 °C
Вместимост	Настройки	13
Консумация на ел. енергия	Режим Остатъци (W)	0.99
Консумация на ел. енергия	Режим Изкл. (W)	0.10

¹⁾ Вижте табелката с данни за другите стойности.

²⁾ Ако топлата вода идва от алтернативен източник на енергия (като слънчеви панели, вятърна енергия), използвайте топла вода, за да намалите консумацията.

14. ОПАЗВАНЕ НА ОКОЛНАТА СРЕДА

Рециклирайте материалите със символа . Поставете опаковките в съответните контейнери за рециклирането им. Помогнете за опазването на околната среда и човешкото здраве, както и за

рециклирането на отпадъци от електрически и електронни уреди. Не изхвърляйте уредите, означени със символа , заедно с битовата смет. Върнете уреда в местния пункт за рециклиране или се обърнете към вашата общинска служба.

OBSAH

1. BEZPEČNOSTNÍ INFORMACE.....	24
2. BEZPEČNOSTNÍ POKYNY.....	25
3. POPIS SPOTŘEBIČE.....	27
4. OVLÁDACÍ PANEL.....	27
5. PROGRAMY.....	28
6. NASTAVENÍ.....	30
7. FUNKCE.....	32
8. PŘED PRVNÍM POUŽITÍM.....	32
9. DENNÍ POUŽÍVÁNÍ.....	33
10. TIPY A RADY.....	35
11. ČIŠTĚNÍ A ÚDRŽBA.....	36
12. ODSTRAŇOVÁNÍ ZÁVAD.....	38
13. TECHNICKÉ INFORMACE.....	40

MYSLÍME NA VÁS

Děkujeme, že jste si zakoupili spotřebič značky Electrolux. Vybrali jste si produkt, se kterým jsou spjaty desítky let profesionálních zkušeností a inovací. Tento důmyslný a stylový spotřebič byl navržen s ohledem na jeho uživatele. Kdykoliv jej proto používáte, můžete se spolehnout, že pokaždé dosáhnete skvělých výsledků.

Vítá Vás Electrolux.

Navštivte naše stránky ohledně:



Rady ohledně používání, brožury, poradce při potížích, servisních informací:
www.electrolux.com



Registrace vašeho spotřebiče, kterou získáte lepší servis:
www.registerelectrolux.com



Nákupu příslušenství, spotřebního materiálu a originálních náhradních dílů pro váš spotřebič:
www.electrolux.com/shop

PÉČE O ZÁKAZNÍKY A SERVIS

Doporučujeme používat originální náhradní díly.

Při kontaktu se servisním střediskem se ujistěte, že máte k dispozici následující údaje: Model, výrobní číslo (PNC), sériové číslo.

Tyto informace jsou uvedeny na typovém štítku.

 Upozornění / Důležité bezpečnostní informace

 Všeobecné informace a rady

 Poznámky k ochraně životního prostředí

Změny vyhrazeny.

1. ⚠ BEZPEČNOSTNÍ INFORMACE

Tento návod si pečlivě přečtete ještě před instalací spotřebiče a jeho prvním použitím. Výrobce nezodpovídá za škody a zranění způsobená nesprávnou instalací či chybným používáním. Návod k použití vždy uchovávejte spolu se spotřebičem pro jeho budoucí použití.

1.1 Všeobecné bezpečnostní informace

- Tento spotřebič je určen pro použití v domácnosti a pro následující způsoby použití:
 - ve farmářských domech, v kuchyňkách pro zaměstnance v obchodech, kancelářích a jiných pracovních prostředích;
 - pro zákazníky hotelů, motelů, penzionů a jiných ubytovacích zařízení.
- Neměňte technické parametry tohoto spotřebiče.
- Hodnota provozního tlaku vody (minimální a maximální) musí být mezi 0.5 (0.05) / 8 (0.8) bar (MPa).
- Dodržujte maximální počet 13 jídelních souprav.
- Jestliže je poškozený přívodní kabel, smí ho vyměnit pouze výrobce, autorizované servisní středisko nebo osoba s podobnou příslušnou kvalifikací, jinak by mohlo dojít k úrazu.
- Nože a další nástroje s ostrými špičkami vkládejte do košíčku na příbory špičkou dolů nebo vodorovně.
- Nenechávejte dvířka spotřebiče otevřená bez dozoru, aby na ně nikdo nespádl.
- Před čištěním nebo údržbou spotřebič vždy vypněte a vytáhněte síťovou zástrčku ze zásuvky.
- K čištění spotřebiče nepoužívejte proud vody nebo páru.
- Větrací otvory umístěné vespod spotřebiče (jsou-li součástí spotřebiče) nesmí být zakryté kobercem.

- Spotřebič musí být připojen k vodovodnímu potrubí pomocí nové dodané soupravy hadic. Neinstalujte již jednou použitou soupravu hadic znovu.

1.2 Bezpečnost dětí a postižených osob

- Tento spotřebič smí používat děti starší osmi let nebo osoby se sníženými fyzickými, smyslovými nebo duševními schopnostmi nebo osoby bez patřičných zkušeností a znalostí, pouze pokud tak činí pod dozorem nebo vedením, které zohledňuje bezpečný provoz spotřebiče, a pokud rozumí rizikům spojeným s provozem spotřebiče.
- Nenechte děti hrát si se spotřebičem.
- Všechny prací prostředky uschovejte z dosahu dětí.
- Jsou-li dvířka spotřebiče otevřená, nedovolte dětem a domácím zvířatům, aby se k němu přibližovaly.
- Čištění a uživatelskou údržbu spotřebiče by neměly provádět děti bez dozoru.

2. BEZPEČNOSTNÍ POKYNY

2.1 Instalace

- Odstraňte veškerý obalový materiál.
- Poškozený spotřebič neinstalujte ani nepoužívejte.
- Neinstalujte nebo nepoužívejte spotřebič tam, kde může teplota klesnout pod 0 °C.
- Řiďte se pokyny k instalaci dodanými spolu s tímto spotřebičem.
- Ujistěte se, že je spotřebič namontován pod nebo vedle bezpečných konstrukcí.

2.2 Připojení k elektrické síti



UPOZORNĚNÍ!

Hrozí nebezpečí požáru nebo úrazu elektrickým proudem.

- Spotřebič musí být uzemněn.
- Zkontrolujte, zda údaje o napájení na typovém štítku souhlasí s parametry elektrické sítě. Pokud tomu tak není,

obratte se na kvalifikovaného elektrikáře.

- Vždy používejte správně instalovanou síťovou zásuvku s ochranou proti úrazu elektrickým proudem.
- Nepoužívejte rozbočovací zástrčky ani prodlužovací kabely.
- Dbejte na to, abyste nepoškodili napájecí kabel a síťovou zástrčku. Jestliže potřebujete vyměnit přívodní kabel, musí výměnu provést námi autorizované servisní středisko.
- Síťovou zástrčku zapojte do síťové zásuvky až na konci instalace spotřebiče. Po instalaci musí zůstat síťová zástrčka nadále dostupná.
- Neodpojujte spotřebič ze zásuvky tahem za kabel. Vždy tahejte za zástrčku.
- Tento spotřebič je v souladu se směrnicemi EHS.
- Pouze pro Velkou Británii a Irsko. Tento spotřebič je vybaven 13A síťovou zástrčkou. Je-li nutné vyměnit pojistku v síťové zástrčce, použijte 13A pojistku ASTA (BS 1362).

2.3 Vodovodní přípojka

- Dbejte na to, abyste hadice nepoškodili.
- Před připojením spotřebiče k novým hadicím nebo k hadicím, které nebyly dlouho používané, nechte vodu na několik minut odtéct, dokud nebude čistá.
- Při prvním použití spotřebiče se ujistěte, že nedochází k únikům vody.
- Přívodní hadice s opláštěním je vybavena bezpečnostním ventilem a vnitřním síťovým kabelem.

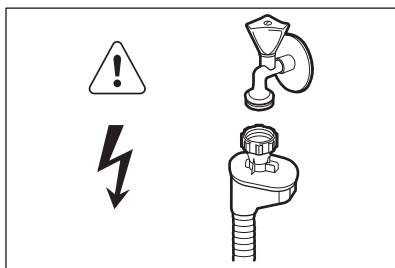

UPOZORNĚNÍ!

Nebezpečné napětí.

- Jestliže se přívodní hadice poškodí, okamžitě vytáhněte síťovou zástrčku ze zásuvky. Zkontaktujte autorizované servisní středisko, aby vám přívodní hadici vyměnilo.

2.4 Použití spotřebiče

- Na otevřená dvířka si nesedějte, ani si na ně nestoupejte.
- Mycí prostředky pro myčky jsou nebezpečné. Řiďte se bezpečnostními pokyny uvedenými na balení mycího prostředku.

- Nepijte ani si nehrajte s vodou ve spotřebiči.
- Nádobí ze spotřebiče nevyjímejte, dokud se nedokončí program. Na nádobí mohou být zbytky mycího prostředku.
- Pokud během probíhajícího programu otevřete dvířka spotřebiče, může dojít k uvolnění horké páry.
- Do spotřebiče, do jeho blízkosti nebo na spotřebič neumísťujte hořlavé předměty nebo předměty obsahující hořlavé látky.

2.5 Obsluha

- Pro opravu spotřebiče kontaktujte autorizované servisní středisko. Doporučujeme používat pouze originální náhradní díly.
- Když budete kontaktovat autorizované servisní středisko, ujistěte se, že máte poznamenané následující informace, které lze nalézt na typovém štítku.
Model:
Výrobní číslo (PNC):
Sériové číslo:

2.6 Likvidace



UPOZORNĚNÍ!

Hrozí nebezpečí úrazu či udušení.

- Odpojte spotřebič od elektrické sítě.
- Odřízněte a vyhodte síťový kabel.
- Odstraňte dveřní západku, abyste zabránili uvěznění dětí a domácích zvířat ve spotřebiči.

3. POPIS SPOTŘEBIČE

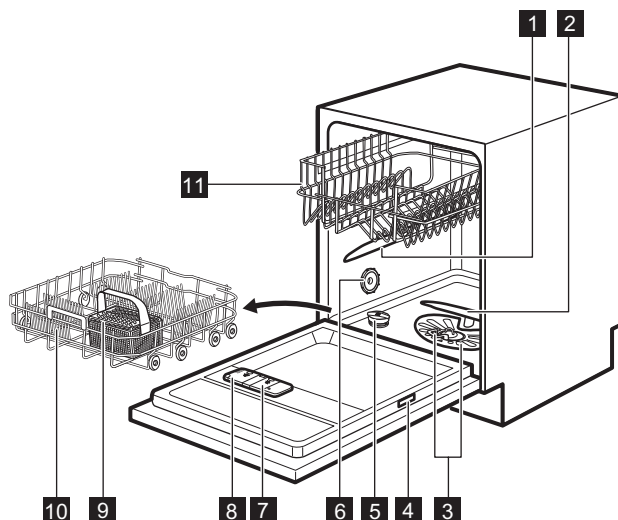

- | | |
|-----------------------------------|-------------------------------------|
| 1 Horní ostříkovací rameno | 7 Dávkovač leštidla |
| 2 Dolní ostříkovací rameno | 8 Dávkovač mycího prostředku |
| 3 Filtry | 9 Košíček na příbory |
| 4 Typový štítek | 10 Dolní koš |
| 5 Zásobník na sůl | 11 Horní koš |
| 6 Větrací otvor | |

3.1 Beam-on-Floor

Optická signalizace Beam-on-Floor promítá světlo na kuchyňskou podlahu pod dvířky spotřebiče.

- Když se spustí program, rozsvítí se červené světlo a zůstane svítit po celý průběh programu.
- Po dokončení programu se rozsvítí zelené světlo.

- V případě poruchy spotřebiče bliká červené světlo.

i Optická signalizace Beam-on-Floor se vypne spolu s vypnutím spotřebiče.

4. OVLÁDACÍ PANEĽ

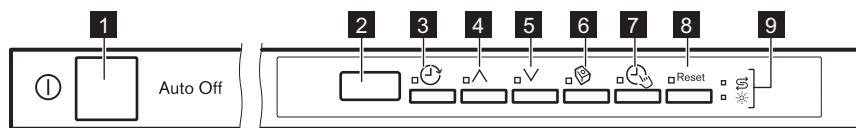



1 Tlačítko Zap/Vyp



2 Displej

3 Tlačítko **Delay****4** Tlačítko volby programu (nahoru)**5** Tlačítko volby programu (dolů)**6** Tlačítko **Multitab****7** Tlačítko **TimeManager****8** Tlačítko **Reset****9** Kontrolky

4.1 Kontrolky

Kontrolka	Popis
	Kontrolka množství soli. Nikdy v průběhu programu nesvíí.
	Kontrolka stavu leštidla. Nikdy v průběhu programu nesvíí.

5. PROGRAMY

Program	Stupeň znečištění Druh náplně	Fáze programu	Funkce
P1 ECO 1)	<ul style="list-style-type: none"> • Normálně znečištěné • Nádobí a příbory 	<ul style="list-style-type: none"> • Předmytí • Mytí 50 °C • Oplachy • Sušení 	<ul style="list-style-type: none"> • TimeManager • Multitab
P2 AUTO 2)	<ul style="list-style-type: none"> • Vše • Nádobí, příbory, hrnce a pánve 	<ul style="list-style-type: none"> • Předmytí • Mytí od 45 °C do 70 °C • Oplachy • Sušení 	<ul style="list-style-type: none"> • Multitab
P3  3)	<ul style="list-style-type: none"> • Velmi znečištěné • Nádobí, příbory, hrnce a pánve 	<ul style="list-style-type: none"> • Předmytí • Mytí 70 °C • Oplachy • Sušení 	<ul style="list-style-type: none"> • TimeManager • Multitab
P4  4)	<ul style="list-style-type: none"> • Čerstvě znečištěné • Nádobí a příbory 	<ul style="list-style-type: none"> • Mytí 60 °C nebo 65 °C • Oplachy 	<ul style="list-style-type: none"> • Multitab

Program	Stupeň znečištění Druh náplně	Fáze programu	Funkce
P5  5)	• Vše	• Předmytí	

1) Tento program nabízí nejušpornější spotřebu vody a energie při mytí normálně znečištěného nádobí a příborů. (Jedná se o standardní program pro zkušební.)



2) Spotřebič zjistí stupeň znečištění a množství nádobí v koších. Automaticky pak nastaví teplotu a množství vody, spotřebu energie a délku programu.

3) Tento program zahrnuje oplachovací fázi při vysoké teplotě, která zajišťuje lepší hygienické výsledky. Během oplachovací fáze zůstane teplota na hodnotě 70 °C po dobu nejméně 10 minut.

4) U tohoto programu můžete umýt čerstvě znečištěné nádobí. Tento program nabízí dobré výsledky mytí při krátké délce programu.

5) S tímto programem můžete rychle opláchnout nádobí, aby se zabránilo přilepení zbytků jídla na nádobí a nepříjemnému zápachu vycházejícímu ze spotřebiče. Pro tento program nepoužívejte mycí prostředek.

5.1 Údaje o spotřebě

Program ¹⁾	Voda (l)	Energie (kWh)	Délka (min)
P1 ECO	9.9	0.932	195
P2 AUTO	7 - 12	0.6 - 1.4	40 - 150
P3 	13 - 15	1.3 - 1.5	140 - 160
P4 	9	0.9	30
P5 	4	0.1	14

1) Hodnoty se mohou měnit v závislosti na tlaku a teplotě vody, na kolísání v dodávce proudu, na zvolených funkcích a na množství nádobí.

5.2 Informace pro zkušební

Pro všechny potřebné informace ohledně testu výkonnosti zašlete e-mail na:

info.test@dishwasher-production.com

Poznamenejte si výrobní číslo (PNC) uvedené na typovém štítku.

6. NASTAVENÍ

6.1 Režim volby programu a uživatelský režim

Když se spotřebič nachází v režimu volby programu, je možné nastavit program a přejít do uživatelského režimu.

V uživatelském režimu lze změnit následující nastavení:

- Stupeň změkčovače vody v závislosti na tvrdosti vody.
- Zapnutí či vypnutí zvukové signalizace na konci programu.
- Vypnutí dávkovače leštidla, když chcete použít funkci Multitab bez leštidla.

Tato nastavení se uloží, dokud je opět nezměníte.

Jak nastavit režim volby programu

Spotřebič se nachází v režimu volby programu, když se na displeji zobrazuje číslo programu **P1**.

Když zapnete spotřebiče, obvykle se přepne do režimu volby programu. Nicméně, pokud se tak nestane, můžete režim volby programu aktivovat následujícím způsobem:

Stiskněte a podržte **Reset**, dokud se spotřebič nepřepne do režimu volby programu.

6.2 Změkčovač vody

Změkčovač vody odstraňuje z přiváděné vody minerály a soli, které by mohly mít škodlivé nebo nežádoucí účinky na výsledky mytí nebo na spotřebič.

Čím je obsah těchto minerálů vyšší, tím je voda tvrdší. Tvrdost vody se označuje v ekvivalentních stupních tvrdosti.

Změkčovač by měl být nastaven podle tvrdosti vody v místě vašeho bydliště. Tvrdost vody v místě vašeho bydliště zjistíte u místního vodárenského podniku. K zajištění dobrých výsledků mytí je důležité nastavit správný stupeň změkčovače vody.

Tvrdost vody

Německé stupně (°dH)	Francouzské stupně (°fH)	mmol/l	Clarkovy stupně	Nastavení změkčovače vody
47 - 50	84 - 90	8,4 - 9,0	58 - 63	10
43 - 46	76 - 83	7,6 - 8,3	53 - 57	9
37 - 42	65 - 75	6,5 - 7,5	46 - 52	8
29 - 36	51 - 64	5,1 - 6,4	36 - 45	7
23 - 28	40 - 50	4,0 - 5,0	28 - 35	6
19 - 22	33 - 39	3,3 - 3,9	23 - 27	5 ¹⁾
15 - 18	26 - 32	2,6 - 3,2	18 - 22	4
11 - 14	19 - 25	1,9 - 2,5	13 - 17	3
4 - 10	7 - 18	0,7 - 1,8	5 - 12	2
<4	<7	<0,7	< 5	1 ²⁾

¹⁾ Nastavení z výroby.

²⁾ Při tomto stupni sůl nepoužívejte.

Jak nastavit stupeň změkčovače vody

Spotřebič musí být v režimu volby programu.

1. Do uživatelského režimu přejdete současným stisknutím a podržením \wedge a \vee , dokud nezačnou blikat kontrolky \odot , \wedge a \vee s prázdným displejem.
2. Stiskněte \odot .
 - Kontrolky \wedge a \vee zhasnou.
 - Kontrolka \odot dále bliká.
 - Na displeji se zobrazí aktuální nastavení: např. $5 \text{ } \text{L}$ = stupeň 5.
3. Opětovným stisknutím \odot změňte nastavení.
4. Potvrďte nastavení stisknutím tlačítka Zap/Vyp.

6.3 Dávkovač leštidla

Leštadlo pomáhá usušit nádobí bez šmouh a skvrn.

Leštadlo je uvolňováno automaticky během fáze horkého oplachu.

Použití leštidla spolu s kombinovanými mycími tabletami

Když zapnete funkci Multitab, dávkovač leštidla dále uvolňuje leštadlo. Tento dávkovač leštidla však můžete vypnout. V takovém případě nemusí být výsledky sušení uspokojivé.

S vypnutým dávkovačem leštidla kontrolka leštidla nikdy nesvítí.

Jak vypnout dávkovač leštidla

Spotřebič musí být v režimu volby programu.

1. Do uživatelského režimu přejdete současným stisknutím a podržením \wedge a \vee , dokud nezačnou blikat kontrolky \odot , \wedge a \vee s prázdným displejem.

2. Stiskněte \wedge .
 - Kontrolky \odot a \vee zhasnou.
 - Kontrolka \wedge dále bliká.
 - Na displeji se zobrazí aktuální nastavení.
 - $! \text{ } \text{d}$ = dávkovač leštidla je zapnutý.
 - $\square \text{ } \text{d}$ = dávkovač leštidla je vypnutý.
3. Stisknutím \wedge změňte nastavení.
4. Potvrďte nastavení stisknutím tlačítka Zap/Vyp.

6.4 Zvuková signalizace

Zvuková signalizace zazní, když dojde k poruše spotřebiče. Tyto zvukové signály nelze vypnout.

Další zvuková signalizace se také spustí po dokončení programu. Tato zvuková signalizace je ve výchozím nastavení vypnutá, ale je možné ji zapnout.

Jak zapnout zvukovou signalizaci na konci programu

Spotřebič musí být v režimu volby programu.

1. Do uživatelského režimu přejdete současným stisknutím a podržením \wedge a \vee , dokud nezačnou blikat kontrolky \odot , \wedge a \vee s prázdným displejem.
2. Stiskněte \vee .
 - Kontrolky \odot a \wedge zhasnou.
 - Kontrolka \vee dále bliká.
 - Na displeji se zobrazí aktuální nastavení:
 - $\square \text{ } \text{b}$ = Zvuková signalizace vypnuta.
 - $! \text{ } \text{b}$ = Zvuková signalizace zapnuta.
3. Stisknutím \vee změňte nastavení.
4. Potvrďte nastavení stisknutím tlačítka Zap/Vyp.

7. FUNKCE



Před spuštěním programu je nutné pokaždé navolit požadované funkce. Během spuštěného programu již není možné funkce vypnout či zapnout.



Ne všechny funkce jsou vzájemně slučitelné. Pokud zvolíte neslučitelné funkce, spotřebič automaticky jednu nebo více z nich vypne. Zůstanou svítit pouze ukazatele těch funkcí, které jsou stále zapnuty.

7.1 Multitab

Tuto funkci zapněte, když používáte kombinované mycí tablety, které obsahují sůl, leštidlo a mycí prostředek. Mohou také obsahovat další čisticí nebo oplachovací prostředky.

Tato funkce vypne dávkování soli. Kontrolka soli se nerozsvítí.

Při použití této funkce se délka programu prodlouží s cílem zlepšit při použití kombinovaných tablet výsledky mytí a sušení.

Funkce Multitab není pojata jako trvalá a je nutné ji zvolit při každém cyklu.

Jak zapnout Multitab

Stiskněte .

Příslušná kontrolka se rozsvítí.

7.2 TimeManager

Tato funkce zvyšuje tlak a teplotu vody. Mycí a sušící fáze jsou kratší.

Celková délka programu se sníží o přibližně 50 %.

Výsledky mytí jsou stejné jako u normální délky programu. Výsledky sušení se mohou snížit.

Jak zapnout TimeManager

Stiskněte **TimeManager**, příslušná kontrolka se rozsvítí.

Pokud tuto funkci nelze s daným programem použít, příslušná kontrolka se nerozsvítí nebo bude několik sekund rychle blikat a poté zhasne.

Na displeji se zobrazí aktualizovaná délka programu.

8. PŘED PRVNÍM POUŽITÍM

1. **Ujistěte se, zda aktuální stupeň změkčovače vody odpovídá tvrdosti vaší vody. Pokud ne, nastavte stupeň změkčovače vody.**
2. Naplňte zásobník na sůl.
3. Naplňte dávkovač leštidla.
4. Otevřete vodovodní kohoutek.
5. Spusťte program k odstranění všech možných zbytků uvnitř spotřebiče. Nepoužívejte mycí prostředek a nevkládejte nic do košů.

Při spuštění programu může spotřebič trvat až pět minut, než se zregeneruje pryskyřice ve změkčovači vody. Během této chvíle spotřebič vypadá, že nepracuje. Mycí fáze se spustí až po dokončení této procedury. Tato procedura se pravidelně opakuje.

8.1 Zásobník na sůl



POZOR!

Používejte pouze sůl pro myčky nádobí.

Sůl se používá k regeneraci pryskyřice ve změkčovači vody a k zajištění dobrých mycích výsledků při každodenním používání.

Jak doplnit zásobník na sůl

1. Otočením víčka proti směru hodinových ručiček otevřete zásobník na sůl.
2. Do zásobníku na sůl nalijte 1 l vody (pouze při prvním plnění).
3. Naplňte zásobník na sůl solí do myčky.

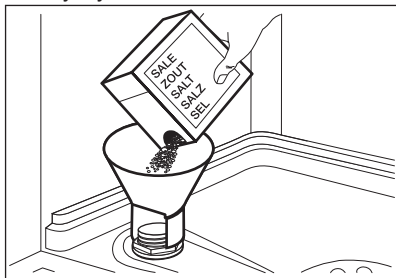

4. Odstraňte sůl, která se vysypala okolo zásobníku na sůl.

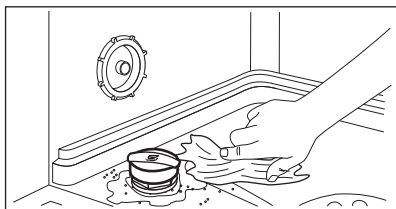

5. Zavřete zásobník na sůl otočením jeho víčka po směru hodinových ručiček.

i Při plnění může ze zásobníku na sůl unikat voda nebo sůl. Nebezpečí koroze. Po naplnění zásobníku na sůl jí zabráníte spuštěním programu.

8.2 Jak plnit dávkovač leštidla

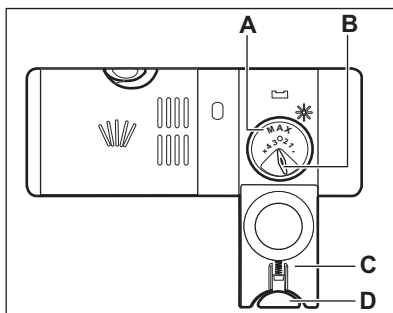
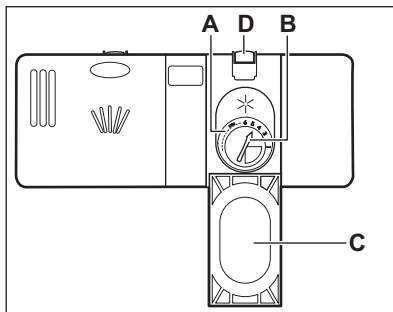

POZOR!

Používejte pouze leštidlo pro myčky nádobí.

1. Stiskněte uvolňovací tlačítko (D) a otevřete víko (C).
2. Nalijte leštidlo (A), dokud kapalina nedosáhne hladiny „max“.
3. Rozlité leštidlo setřete savým hadříkem, aby se netvořilo přílišné množství pěny.
4. Zavřete víko. Ujistěte se, že se uvolňovací tlačítko zaklapne zpět.



Voličem můžete nastavit dávkované množství (B) jeho otočením do polohy 1 (nejmenší množství) až 4 nebo 6 (největší množství).

9. DENNÍ POUŽÍVÁNÍ

1. Otevřete vodovodní kohoutek.
 2. Stisknutím tlačítka Zap/Vyp zapněte spotřebič.
- Zkontrolujte, zda je spotřebič v režimu volby programu.

- Pokud kontrolka stavu soli svítí, doplňte zásobník na sůl.

- Pokud kontrolka stavu leštidla svítí, doplňte dávkovač leštidla.
3. Naplňte koše.
 4. Přidejte mycí prostředek. Pokud používáte kombinované mycí tablety, zapněte funkci Multitab.
 5. Nastavte a spusťte správný program pro daný druh náplně a stupeň znečištění.

9.1 Použití mycího prostředku

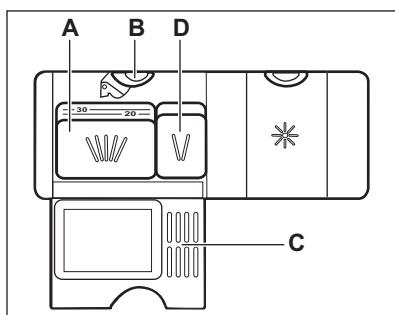
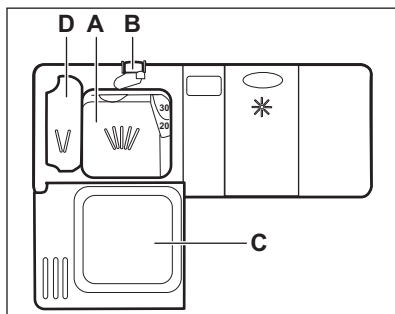

1. Stiskněte uvolňovací tlačítko (B) a otevřete víko (C).
2. Mycí prostředek či tabletu vložte do komory (A).
3. Pokud program zahrnuje fázi předmytí, přidejte trochu mycího prostředku do komory (D).
4. Zavřete víko. Ujistěte se, že se uvolňovací tlačítko zaklapne zpět.

9.2 Nastavení a spuštění programu

Funkce Auto Off

Tato funkce snižuje spotřebu energie automatickým vypnutím nepracujícího spotřebiče.

Funkce se spustí:

- Po pěti minutách po dokončení programu.
- Po pěti minutách, kdy nebyl spuštěn žádný program.

Spuštění programu

1. Ponechte dvířka spotřebiče otevřená.
2. Stisknutím tlačítka Zap/Vyp zapněte spotřebič. Zkontrolujte, zda je spotřebič v režimu volby programu.
3. Opakovaně stiskněte \wedge nebo \vee , dokud se na displeji nezobrazí číslo programu, který chcete spustit. Na displeji se zobrazí číslo programu na cca tři sekundy a poté se zobrazí délka programu.
4. Zvolte použitelné funkce.
5. Program spustíte zavřením dvířek spotřebiče.

Spuštění programu s odloženým startem

1. Nastavte program.
2. Opakovaně stiskněte ⌚ , dokud se na displeji nezobrazí čas odloženého startu, který chcete nastavit (1 – 24 hodin).

Rozsvítí se kontrolka odloženého startu.

3. Odpočet spustíte zavřením dvířek spotřebiče.

Při spuštěném odpočtu je možné prodloužit čas prodlevy, ale nezle měnit volbu programu a funkce.

Po dokončení odpočtu se spustí nastavený program.

Otevření dvířek za chodu spotřebiče

Pokud otevřete dvířka během probíhajícího programu, spotřebič přeruší svůj chod. Když dvířka opět zavřete, bude spotřebič pokračovat od okamžiku přerušení.



Pokud dvířka otevřete během sušicí fáze na déle než 30 sekund, probíhající program se ukončí.

Zrušení odloženého startu během jeho odpočítávání

Když zrušíte odložený start, musíte opět nastavit program a jeho funkce.

Stiskněte a podržte **Reset**, dokud se spotřebič nepřepne do režimu volby programu.

Zrušení programu

Stiskněte a podržte **Reset**, dokud se spotřebič nepřepne do režimu volby programu.

Před spuštěním nového programu zkontrolujte, zda je v dávkovači mycí prostředek.

Konec programu

Po dokončení programu se na displeji zobrazí 0:00 .

1. Stiskněte tlačítko Zap/Vyp nebo vyčkejte, až funkce Auto Off automaticky vypne spotřebič.
2. Zavřete vodovodní kohoutek.

10. TIPY A RADY

10.1 Obecné informace

Následující rady zajistí optimální výsledky mytí a sušení při každodenním používání a také pomohou chránit životní prostředí.

- Z nádobí odstraňte větší zbytky jídla, které dejte do odpadu.
- Nádobí neoplachujte ručně. V případě potřeby použijte program předmytí (je-li dostupný) nebo zvolte program s fází předmytí.
- Vždy využijte celý objem košů.
- Při plnění spotřebiče se ujistěte, že na nádobí všude dosáhne voda vycházející z trysek ostříkovačích ramene. Ujistěte se, že se kusy nádobí nedotýkají nebo nepřekrývají.
- Můžete používat odděleně mycí prostředek, leštidlo a sůl nebo můžete používat kombinované tablety (např. „3 v 1“, „4 v 1“, „Vše v 1“). Řiďte se pokyny na balení.
- Nastavte a program pro daný druh náplně a stupeň zašpinění. Program ECO nabízí nejúspornější spotřebu vody a energie při mytí normálně znečištěného nádobí a příborů.

10.2 Použití soli, leštidla a mycího prostředku

- Používejte pouze sůl, leštidlo a mycí prostředek určený pro myčky nádobí. Jiné výrobky by mohly spotřebič poškodit.
- Kombinované tablety jsou obvykle vhodné v oblastech s vodou o tvrdosti do 21 °dH. V oblastech přesahujících tento limit je nutné použít kromě kombinovaných tablet také leštidlo a sůl. V oblastech s tvrdou nebo velmi tvrdou vodou však doporučujeme k dosažení nejlepších výsledků mytí a sušení používat samostatný mycí prostředek (prášek, gel, tablety bez doplňujících funkcí), leštidlo a sůl odděleně.
- Pokud používáte kombinované tablety, můžete zvolit funkci Multitab (je-li dostupná). Tato funkce zlepšuje při použití kombinovaných tablet výsledky mytí a sušení.
- Mycí tablety se u krátkých programů zcela nerozpustí. Abyste zabránili usazování zbytků mycího prostředku na nádobí, doporučujeme používat tablety s dlouhými programy.

- Nepoužívejte větší množství mycího prostředku, než je správné. Řiďte se pokyny na balení mycího prostředku.

10.3 Co dělat, pokud chcete přestat používat mycí tablety

Než začnete odděleně používat mycí prostředek, sůl a leštidlo, proveďte následující postup.

1. Nastavte nejvyšší stupeň změkčovače vody.
2. Ujistěte se, že je zásobník na sůl a dávkovač leštidla plný.
3. Nastavte nejkratší program s oplachovací fází. Nepoužívejte mycí prostředek a nevkládejte nic do košů.
4. Po dokončení programu nastavte změkčovač vody na stupeň tvrdosti vody v místě vašeho bydliště.
5. Seřídte dávkování leštidla.

10.4 Plnění košů

- Spotřebič používejte pouze k mytí nádobí, které je bezpečné mýt v myčce.
- Do spotřebiče nevkládejte předměty vyrobené ze dřeva, rohoviny, hliníku, mědi nebo cínu.
- Nevkládejte do spotřebiče předměty, které sají vodu (houby, hadry).
- Z nádobí odstraňte zbytky jídla.
- Připálené zbytky jídel na nádobí nechte změkhnout.
- Duté nádobí (např. šálky, sklenice, hrnce) pokládejte dnem vzhůru.
- Dbejte na to, aby se nádobí nebo příbory nelepily k sobě. Lžíce smíchejte s ostatními příbory.

- Přesvědčte se, že se sklenice vzájemně nedotýkají.
- Malé předměty vložte do košíčku na příbory.
- Lehké kusy vložte do horního koše. Dbejte na to, aby se jednotlivé kusy nádobí nehýbaly.
- Před spuštěním programu zkontrolujte, zda se ostříkovací rameno může volně otáčet.

10.5 Před spuštěním programu

Zkontrolujte, zda:

- Filtry jsou čisté a správně nainstalované.
- Víčko zásobníku na sůl je dotažené.
- Ostříkovací ramena nejsou zanesená.
- Je doplněna sůl do myčky a leštidlo (pokud nepoužíváte kombinované mycí tablety).
- Rozmístění nádobí v koších je správné.
- Program je vhodný pro daný druh náplně a stupeň znečištění.
- Používá se správné množství mycího prostředku.

10.6 Vyprazdňování košů

1. Nádobí před vyjmutím z myčky nechte vychladnout. Horké nádobí se snadněji poškodí.
2. Nejprve vyprázdněte dolní koš a teprve poté horní.



Na konci programu může být na stěnách a dvířkách spotřebiče voda.

11. ČIŠTĚNÍ A ÚDRŽBA



UPOZORNĚNÍ!

Před čištěním nebo údržbou spotřebič vždy vypněte a vytáhněte síťovou zástrčku ze zásuvky.



Špinavé filtry a ucpaná ostříkovací ramena snižují výsledky mytí. Pravidelně je kontrolujte a v případě potřeby je vyčistěte.

11.1 Čištění filtrů

Systém filtru se skládá ze tří částí.

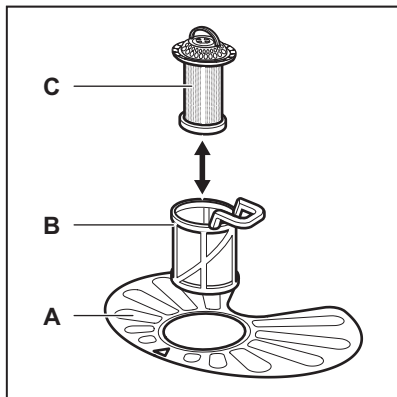

1. Otočte filtrem (B) proti směru hodinových ručiček a vyndejte jej.

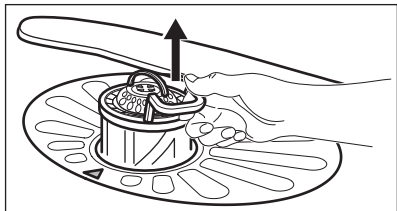
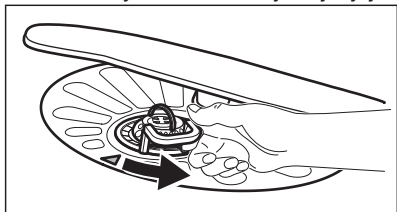

2. Vyndejte filtr (C) ze sestavy filtru (B).

3. Vyměňte plochý filtr (A).

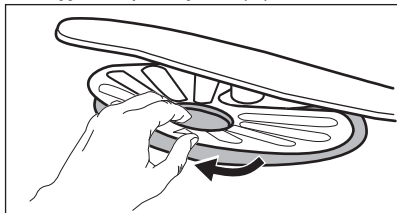

4. Filtry omyjte.

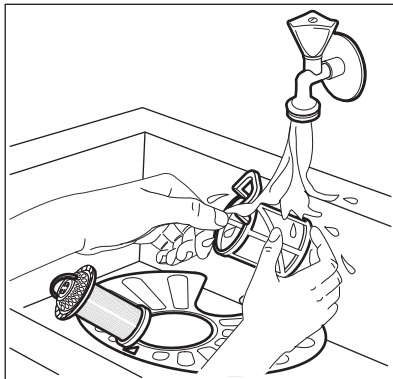

5. Zkontrolujte, zda ve sběrné jímce nebo kolem ní nejsou žádné zbytky jídla a nečistot.

6. Vložte zpět plochý filtr (A). Ujistěte se, že je správně umístěn pod dvěma vodicími drážkami.

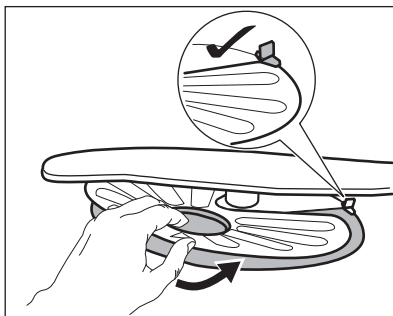

7. Sestavte filtry (B) a (C).

8. Vložte zpět filtr (B) do plochého filtru (A). Otočte jím po směru hodinových ručiček, dokud se nezajistí.

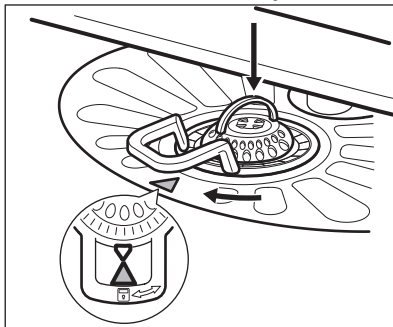

**POZOR!**

Nesprávné umístění filtrů může mít z následků špatné výsledky mytí a poškození spotřebiče.

11.2 Čištění ošťikovacích ramen

Ošťikovací ramena nevyjímejte. Jestliže se otvory v ošťikovacích ramenech zanesou nečistotami, odstraňte je úzkým špičatým předmětem.

11.3 Čištění vnějších ploch

- Vyčistěte spotřebič vlhkým měkkým hadrem.

- Používejte pouze neutrální mycí prostředky.
- Nepoužívejte prostředky s drsnými částicemi, drátěnky nebo rozpuštědla.

11.4 Čištění vnitřního prostoru

- Pečlivě očistěte spotřebič včetně pryžového těsnění dvířek vlhkým měkkým hadříkem.
- Pokud pravidelně používáte krátké programy, může uvnitř spotřebiče dojít k usazování mastnoty a vodního kamene. Aby k tomu nedocházelo, doporučujeme nejméně dvakrát měsíčně spustit dlouhý program.

12. ODSTRAŇOVÁNÍ ZÁVAD

Pokud spotřebič nezačne pracovat nebo se během provozu zastavuje. Než se obrátíte na autorizované servisní středisko, ověřte si, zda dokážete problém vyřešit sami pomocí informací uvedených v tabulce.

U některých poruch se na displeji zobrazí výstražný kód.

Většinu problémů, které se objeví, lze vyřešit bez nutnosti kontaktovat autorizované servisní středisko.

**UPOZORNĚNÍ!**

Nesprávně provedené opravy mohou mít za následek vážné ohrožení bezpečnosti uživatele. Jakékoliv opravy musí provést kvalifikovaný personál.

Problém a výstražný kód	Možná příčina a řešení
Nelze zapnout spotřebič.	<ul style="list-style-type: none"> • Ujistěte se, že je zástrčka zapojená do síťové zásuvky. • Ujistěte se, že není poškozená domovní pojistka či jistič.
Nespustil se program.	<ul style="list-style-type: none"> • Přesvědčte se, že jsou dvířka spotřebiče zavřená. • Pokud je nastaven odložený start, zrušte jej nebo vyčkejte do konce odpočítávání. • Spotřebič spustil regeneraci pryskyřice ve změkčovači vody. Délka této procedury je přibližně pět minut.

Problém a výstražný kód	Možná příčina a řešení
Spotřebič se neplní vodou. Na displeji se zobrazí <i>10</i> .	<ul style="list-style-type: none"> • Zkontrolujte, zda je vodovodní kohoutek otevřený. • Ujistěte se, že není příliš malý tlak na přívodu vody. Ohledně těchto informací se obraťte na místní vodár-enský podnik. • Ujistěte se, že není zanesený vodovodní kohoutek. • Ujistěte se, že není zanesený filtr v přívodní hadici. • Ujistěte se, že přívodní hadice není přehnutá či přiskřípnutá.
Spotřebič nevypouští vodu. Na displeji se zobrazí <i>20</i> .	<ul style="list-style-type: none"> • Ujistěte se, že není zanesený sifon. • Ujistěte se, že není zanesený filtr ve vypouštěcí hadici. • Ujistěte se, že není zanesený vnitřní systém filtrů. • Ujistěte se, že vypouštěcí hadice není přehnutá či přiskřípnutá.
Je aktivován bezpečnostní systém proti vyplavení. Na displeji se zobrazí <i>30</i> .	<ul style="list-style-type: none"> • Zavřete vodovodní kohoutek a obraťte se na autorizované servisní středisko.
Spotřebič se během chodu vícekrát zastaví a spustí.	<ul style="list-style-type: none"> • Nejde o závadu. Zajišťují se tím optimální výsledky mytí a úspora energie.
Program probíhá příliš dlouho.	<ul style="list-style-type: none"> • Ke zkrácení délky programu zvolte funkci úspory času (je-li k dispozici). • Pokud je nastavena funkce odloženého startu, zrušte nastavenou prodlevu nebo vyčkejte do konce odpočítávání.
Na displeji se zvýší zbýva-jící čas a přeskočí téměř na konec programu.	<ul style="list-style-type: none"> • Nejde o závadu. Spotřebič pracuje správně.
Menší únik z dvířek spotřebiče.	<ul style="list-style-type: none"> • Spotřebič není vyrovnaný. Povolte či utáhněte seřiditelné nožičky (je-li to možné). • Dvířka spotřebiče nejsou vystředěná vzhledem k vaně spotřebiče. Seřidte zadní nožičku (je-li to možné).
Dvířka spotřebiče se obtížně zavírají.	<ul style="list-style-type: none"> • Spotřebič není vyrovnaný. Povolte či utáhněte seřiditelné nožičky (je-li to možné). • Části nádobí přečnívají z košů.
Z vnitřku spotřebiče vychá-zí zvuky rachocení či kle-pání.	<ul style="list-style-type: none"> • Nádobí není správně rozmístěno v koších. Viz leták o plnění košů. • Ujistěte se, že se mohou ostříkovací ramena volně otáčet.
Spotřebič vyhodí pojistky.	<ul style="list-style-type: none"> • Nedostatečný příkon k současnému napájení všech používaných spotřebičů. Zkontrolujte hodnoty proudu u zásuvky a pojistek nebo vypněte jeden z používa-ných spotřebičů. • Vnitřní elektrická závada na spotřebiči. Kontaktujte autorizované servisní středisko.



Ohledně dalších možných příčin viz části „**Před prvním použitím**“, „**Denní používání**“ nebo „**Tipy a rady**“.

znovu, obraťte se na autorizované servisní středisko.

Při výskytu výstražných kódů, které nejsou uvedené v tabulce, se obraťte na autorizované servisní středisko.

Po kontrole spotřebiče jej vypněte a znovu zapněte. Pokud se problém objeví

12.1 Nádobí není dostatečně umyté nebo suché

Problém	Možné řešení
Na nádobí a skle jsou bílé šmouhy nebo modravý povlak.	<ul style="list-style-type: none"> Uvolňuje se příliš velké množství leštidla. Nastavte volič leštidla na nižší stupeň. Nadměrné množství mycího prostředku.
Na sklenicích a nádobí jsou škvřny a zaschlé vodní kapky.	<ul style="list-style-type: none"> Uvolňuje se příliš malé množství leštidla. Nastavte volič leštidla na vyšší stupeň. Příčinou může být kvalita leštidla.
Nádobí je mokré.	<ul style="list-style-type: none"> Program neobsahuje sušící fázi nebo obsahuje pouze sušící fázi při nízké teplotě. Dávkovač leštidla je prázdný. Příčinou může být kvalita leštidla. Příčinou může být kvalita mycích tablet. Zkuste jinou značku nebo zapněte dávkovač leštidla a použijte leštidlo spolu s mycími tabletami.



Ostatní možné příčiny viz „**Tipy a rady**“.

13. TECHNICKÉ INFORMACE

Rozměry	Šířka / výška / hloubka (mm)	596 / 818-898 / 555
Připojení k elektrické síti ¹⁾	Napětí (V)	200 - 240
	Frekvence (Hz)	50 / 60
Tlak přívodu vody	Min. / max. bar (MPa)	0.5 (0.05) / 8 (0.8)
Přívod vody	Studená nebo teplá voda ²⁾	max. 60 °C
Kapacita	Jídelní soupravy	13
Příkon	Režim zapnuto (W)	0.99
Příkon	Režim vypnuto (W)	0.10

¹⁾ Ohledně ostatních údajů viz typový štítek.

²⁾ Pokud odebíráte horkou vodu z alternativních zdrojů (např. solární panely, větrná energie), použijte tuto horkou vodu ke snížení spotřeby energie.

14. POZNÁMKY K OCHRANĚ ŽIVOTNÍHO PROSTŘEDÍ

Recyklujte materiály označené symbolem . Obaly vyhodte do příslušných odpadních kontejnerů k recyklaci. Pomáhejte chránit životní prostředí a lidské zdraví a recyklovat elektrické a elektronické spotřebiče

určené k likvidaci. Spotřebiče označené příslušným symbolem  nelikvidujte spolu s domovním odpadem. Spotřebič odevzdejte v místním sběrném dvoře nebo kontaktujte místní úřad.

INDHOLDSFORTEGNELSE

1. OM SIKKERHED.....	43
2. SIKKERHEDSANVISNINGER.....	44
3. PRODUKTBESKRIVELSE AF APPARATET.....	46
4. BETJENINGSPANEL.....	46
5. PROGRAMMER.....	47
6. INDSTILLINGER.....	48
7. TILVALGSFUNKTIONER.....	50
8. FØR IBRUGTAGNING.....	51
9. DAGLIG BRUG.....	52
10. RÅD OG TIP.....	54
11. VEDLIGEHOLDELSE OG RENGØRING.....	55
12. FEJLFINDING.....	57
13. TEKNISK INFORMATION.....	59

VI TÆNKER PÅ DIG

Tak for dit køb af et Electrolux-apparat. Du har valgt et produkt, som giver dig årtiers professionel erfaring og innovation på én gang. Genialt og elegant. Det er designet med dig i tankerne. Så uanset hvornår du bruger det, kan du være sikker på, at du får fantastiske resultater hver gang.

Velkommen til Electrolux.

Besøg vores websted for at:



Få rådgivning, brochurer, fejlfinding, serviceinformation:

www.electrolux.com



Registrere dit produkt for bedre service:

www.registerelectrolux.com



Købe tilbehør, forbrugsvarer og originale reservedele til dit apparat:

www.electrolux.com/shop

KUNDEPLEJE OG SERVICE

Brug altid originale reservedele.

Sørg for at have følgende data tilgængelig, når du kontakter vores autoriserede servicecenter: Model, PNC, serienummer.

Du finder oplysningerne på maskinens typeskilt.

 Advarsel/Forsigtig-Sikkerhedsanvisninger

 Generelle oplysninger og gode råd

 Miljøoplysninger

Ret til ændringer uden varsel forbeholdes.

1. ⚠️ OM SIKKERHED

Læs brugsanvisningen grundigt, før apparatet installeres og tages i brug. Producenten kan ikke drages til ansvar, hvis apparatet installeres forkert og anvendelsen forårsager skade. Opbevar altid brugsanvisningen sammen med apparatet til eventuel fremtidig brug.

1.1 Generelt om sikkerhed

- Dette apparat er beregnet til husholdningsbrug eller lignende anvendelse, som f.eks.:
 - stuehuse, kantineområder i butikker, på kontor og i andre arbejdsmiljøer
 - af kunder på hoteller, moteller, bed & breakfast og andre miljøer af indkvarteringsstypen.
- Apparatets specifikationer må ikke ændres.
- Driftsvandtrykket (minimum og maksimum) skal være mellem 0.5 (0.05) / 8 (0.8) bar (Mpa)
- Overhold det maksimale antal af 13 kuverter.
- Hvis netledningen er beskadiget, skal den af sikkerhedsgrunde udskiftes af producenten, et autoriseret servicecenter eller en tekniker med tilsvarende kvalifikationer.
- Læg knive og bestik med skarpe spidser i bestikkurven med spidserne vendt nedad eller læg dem vandret.
- Lad ikke apparatets låge stå åben uden opsyn for at undgå, at nogen falder over den.
- Sluk for apparatet, og tag stikket ud af kontakten inden vedligeholdelse.
- Undlad at bruge højtryksrensere eller damp til at rengøre apparatet.
- Ventilationsåbningerne i bunden (hvis relevant) må ikke tildækkes af et gulvtæppe.
- Apparatet skal slutes til vandledningsnettet ved hjælp af de nye medfølgende slangesæt. Gamle slangesæt må ikke genbruges.

1.2 Sikkerhed for børn og andre udsatte personer

- Apparatet kan bruges af børn fra 8 år og opefter samt af personer med nedsat fysisk, sensorisk eller psykisk funktionsevne, eller som mangler den nødvendige erfaring eller viden, hvis de er under opsyn eller er blevet instrueret i at bruge apparatet på en sikker måde samt forstår de medfølgende farer.
- Børn må ikke lege med apparatet.
- Opbevar alle opvaskemidler utilgængeligt for børn.
- Lad ikke børn og husdyr komme tæt på apparatet, mens lugen er åben.
- Rengøring og vedligeholdelse må ikke udføres af børn uden overvågning.

2. SIKKERHEDSANVISNINGER

2.1 Installation

- Fjern al emballagen.
- Undlad at installere eller bruge et beskadiget apparat.
- Stil eller brug ikke apparatet et sted, hvor temperaturen kommer under 0 °C.
- Følg installationsvejledningen, der følger med apparatet.
- Sørg for, apparatet er installeret under og opad stabile køkkenelementer.

2.2 Tilslutning, el



ADVARSEL!

Risiko for brand og elektrisk stød.

- Apparatet skal tilsluttes strøm m/jord, jvf. Stærkstrømsreglementet.
- Sørg for, at de elektriske data på typeskiltet svarer til strømforsyningen. Hvis det ikke er tilfældet, skal du kontakte en elektriker.
- Brug altid en korrekt monteret lovlig tilslutningskontakt.
- Brug ikke multistik-adaptere og forlængerledninger.
- Pas på du ikke beskadiger netstikket og kablet. Hvis der bliver behov for at udskifte netledningen, skal det udføres af vores autoriserede servicecenter.

- Sæt først netstikket i stikkontakten ved installationens afslutning. Sørg for, at der er adgang til elstikket efter installationen.
- Undgå at slukke for maskinen ved at trække i ledningen. Tag altid fat i selve netstikket.
- Dette apparat opfylder gældende EØF-direktiver.
- Kun for Storbritannien og Irland. Apparatet har et 13 amp netstik. Hvis sikringen i netstikket skal udskiftes, skal du bruge en sikring på 13 amp ASTA (BS 1362).

2.3 Tilslutning, vand

- Pas på du ikke beskadiger vandslangerne.
- Inden du tilslutter apparatet til nye rør eller rør, som ikke har været i brug i lang tid, skal du lade vandet løbe, indtil det bliver klart.
- Kontrollér, at der ikke er nogen utætheder, første gang du bruger apparatet.
- Tilløbsslangen har en sikkerhedsventil og en kappe med et indvendigt elkabel.

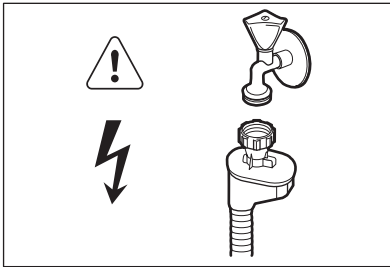

ADVARSEL!

Højspænding.

- Hvis tilløbsslangen beskadiges, skal stikket straks tages ud af stikkontakten. Kontakt det autoriserede servicecenter for at få udskiftet tilløbsslangen.

2.4 Brug

- Undgå at sidde eller stå på den åbne låge.
- Opvaskemidler er farlige. Følg sikkerhedsanvisningen på opvaskemidlets emballage.
- Drik og leg ikke med vandet i apparatet.
- Tag ikke opvasken ud af apparatet, før opvaskeprogrammet er slut. Der kan være opvaskemiddel på servicet.
- Der kan komme meget varm damp ud af apparatet, hvis du åbner lågen, mens programmet er i gang.

- Undlad at bruge brændbare produkter eller ting, der er fugtet med brændbare produkter, i apparatet eller i nærheden af eller på dette.

2.5 Service

- Kontakt det autoriserede servicecenter for at få apparatet repareret. Vi anbefaler kun at anvende originale reservedele.
- Når du kontakter det autoriserede servicecenter, skal du sørge for at have følgende oplysninger klar, som står på typeskiltet.
Model :
PNC:
Serienummer:

2.6 Bortskaffelse



ADVARSEL!

Risiko for personskade eller kvælning.

- Tag stikket ud af kontakten.
- Klip elledningen af, og kassér den.
- Fjern lågens lås, så børn og kæledyr ikke kan blive lukket inde i apparatet.

3. PRODUKTBESKRIVELSE AF APPARATET

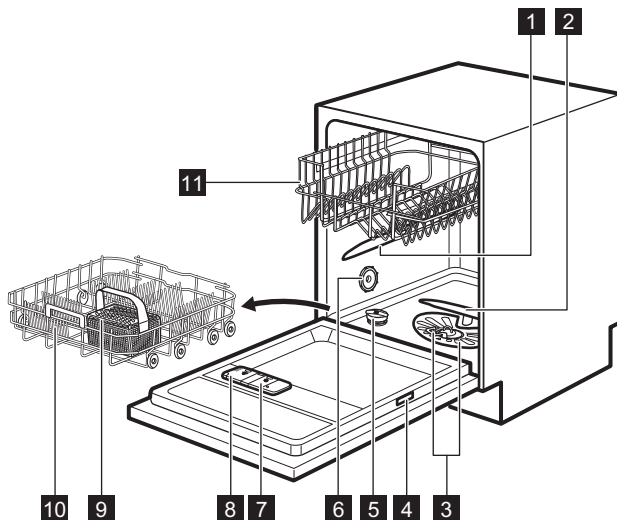

- | | |
|-----------------------------|---|
| 1 Mellemste spulearm | 7 Beholder til afspændingsmiddel |
| 2 Nederste spulearm | 8 Beholder til vaskemiddel |
| 3 Filtre | 9 Bestikkurv |
| 4 Mærkeplade | 10 Nederste kurv |
| 5 Saltbeholder | 11 Øverste kurv |
| 6 Udluftning | |

3.1 Beam-on-Floor

Beam-on-Floor er et lys, der vises på køkkengulvet under maskinens låge.

- Når programmet starter, tændes den røde lampe og forbliver tændt under hele programmet.
- Når programmet er afsluttet, tændes der et grønt lys.

- Når der er en fejl på maskinen, blinker det røde lys.

i Beam-on-Floor slås fra, når maskinen slukkes.

4. BETJENINGSPANEL

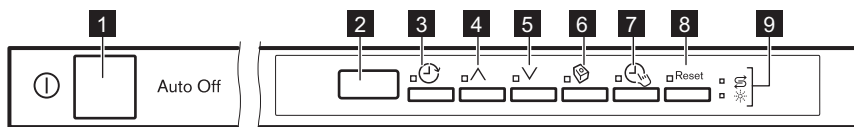



- | | |
|------------------------|---------------------------|
| 1 Til-/fra-knap | 3 Delay-knap |
| 2 Display | 4 Programknap (op) |



- 5** Programknap (ned)
- 6** **Multitab**-knap
- 7** **TimeManager**-knap

- 8** **Reset**-knap
- 9** Lamper

4.1 Kontrollamper



Kontrol-lampe	Beskrivelse
	Kontrollampe for salt. Er altid slukket, når programmet er i gang.
	Kontrollampe for skyllemiddel. Er altid slukket, når programmet er i gang.

5. PROGRAMMER

Program-	Grad af snavs Type af vask	Programtrin	Tilvalg
P1 ECO 1)	<ul style="list-style-type: none"> • Normalt snavsset • Service og bestik 	<ul style="list-style-type: none"> • Forskyl • Opvask 50 °C • Skylninger • Tørring 	<ul style="list-style-type: none"> • TimeManager • Multitab
P2 AUTO 2)	<ul style="list-style-type: none"> • Alt • Service, bestik, kogegej 	<ul style="list-style-type: none"> • Forskyl • Opvask fra 45 °C til 70 °C • Skylninger • Tørring 	<ul style="list-style-type: none"> • Multitab
P3  3)	<ul style="list-style-type: none"> • Meget snavsset • Service, bestik, kogegej 	<ul style="list-style-type: none"> • Forskyl • Opvask 70 °C • Skylninger • Tørring 	<ul style="list-style-type: none"> • TimeManager • Multitab
P4  4)	<ul style="list-style-type: none"> • Frisk snavsset • Service og bestik 	<ul style="list-style-type: none"> • Opvask 60 °C eller 65 °C • Skylninger 	<ul style="list-style-type: none"> • Multitab
P5  5)	<ul style="list-style-type: none"> • Alt 	<ul style="list-style-type: none"> • Forskyl 	

- 1)** Med dette program får du den mest effektive brug af vand og energiforbrug til service og bestik med normalt snavs. (Dette er standardprogrammet til testgennemførsler).
- 2)** Apparatet registrerer graden af snavs og mængden af genstande i kurvene. Temperaturen, mængden af vand, energiforbruget og programtiden justeres automatisk.
- 3)** Programmet har et skylletrin med høj temperatur, hvilket giver bedre resultater for hygiejnen. Under skyllefasen forbliver temperaturen på 70 °C i mindst 10 minutter.
- 4)** Med dette program kan du vaske en opvask med frisk snavs. Det giver gode opvaskeresultater på kort tid.
- 5)** Med dette program kan du hurtigt skylle service for at forhindre, at madrester sætter sig godt fast på det, og at der dannes lugte i apparatet. Brug ikke opvaskemiddel til dette program.

5.1 Forbrugsværdier

Program 1)	Vand (l)	Energi (kWh)	Varighed (min.)
P1 ECO	9.9	0.932	195
P2 AUTO	7 - 12	0.6 - 1.4	40 - 150
P3 	13 - 15	1.3 - 1.5	140 - 160
P4 	9	0.9	30
P5 	4	0.1	14

1) Forbrugsværdierne kan variere alt efter vandtemperatur og -tryk, udsving i netspænding, tilvalg og opvaskens størrelse.

5.2 Oplysninger til testinstitutter

For alle nødvendige oplysninger til test, send en e-mail til:

info.test@dishwasher-production.com

Skriv produktnummeret (PNC) ned, som findes på mærkepladen.

6. INDSTILLINGER

6.1 Tilstand for programvalg og brugertilstand

Når et apparat står i tilstanden for programvalg, er det muligt at indstille et program og at åbne brugertilstanden.

I brugertilstanden kan følgende indstillinger ændres:

- Niveaue af blødgøringsanlægget i henhold til vandets hårdhed.
- Aktiveringen eller deaktiveringen af lydsignalet for programslut.
- Deaktiveringen af beholderen til afspændingsmiddel, når du ønsker at bruge tilvalget Multitab uden afspændingsmiddel.

Disse indstillinger gemmes, indtil du ændrer dem igen.

Sådan indstiller du tilstanden for programvalg

Apparatet er i tilstanden for valg af program, når displayet viser programnummeret **P1**.

Når du aktiverer programmet, står det normalt i tilstanden for programvalg. Hvis dette dog ikke skulle være tilfældet, kan du indstille tilstanden for programvalg på følgende måde:

Tryk på **Reset** og hold den nede, indtil apparatet er i tilstanden for programvalg.

6.2 Blødgøringsanlæg

Blødgøringsanlægget fjerner mineraler fra vandforsyningen, som ellers kan have en skadelig virkning på opvaskeresultaterne og på apparatet.

Jo højere indholdet af disse mineraler er, desto hårdere er vandet. Vandets

hårdhedsgrad måles i modsvarende skalaer.

Blødgøringsanlægget skal indstilles efter det lokale vands hårdhedsgrad. Oplysning

om vandets hårdhedsgrad fås hos det lokale vandværk. Det er vigtigt at vælge det rette niveau for blødgøringsanlægget for at sikre gode vaskeresultater.

Vandets hårdhedsgrad











Tyske grader (°dH)	Franske grader (°fH)	mmol/l	Clarke-grader	Blødgøringsanlæggets niveau
47 - 50	84 - 90	8,4 - 9,0	58 - 63	10
43 - 46	76 - 83	7,6 - 8,3	53 - 57	9
37 - 42	65 - 75	6,5 - 7,5	46 - 52	8
29 - 36	51 - 64	5,1 - 6,4	36 - 45	7
23 - 28	40 - 50	4,0 - 5,0	28 - 35	6
19 - 22	33 - 39	3,3 - 3,9	23 - 27	5 1)
15 - 18	26 - 32	2,6 - 3,2	18 - 22	4
11 - 14	19 - 25	1,9 - 2,5	13 - 17	3
4 - 10	7 - 18	0,7 - 1,8	5 - 12	2
< 4	< 7	< 0,7	< 5	1 2)

1) Fabriksindstilling.

2) Brug ikke salt på dette niveau.

Sådan indstilles blødgøringsanlægget

Apparatet skal være i tilstanden for programvalg.

- For at åbne brugertilstanden skal du trykke på  og  og holde dem nede samtidigt, indtil lamperne ,  og  begynder at blinke, og displayet bliver tomt.
- Tryk på .
 - Lamperne  og  slukkes.
 - Lampen  bliver ved med at blinke.
 - Displayet viser den aktuelle indstilling: f.eks. **5**  = niveau 5.
- Tryk på  gentagne gange for at ændre indstillingen.
- Tryk på tænd/sluk-knappen for at bekræfte indstillingen.

6.3 Beholderen til afspændingsmiddel

Afspændingsmiddel hjælper med at tørre tallerkener og fade, uden at de får pletter og striber.

Der frigøres automatisk afspændingsmiddel under den varme skyllefase.

Brug af afspændingsmiddel og multitabs

Når du aktiverer tilvalget Multitab, frigør beholderen til afspændingsmiddel fortsat afspændingsmiddel. Du kan dog slå beholderen til afspændingsmiddel fra. I så fald bliver tøreresultaterne muligvis ikke tilfredsstillende.

Når beholderen til afspændingsmiddel er slået fra, er lampen for afspændingsmiddel altid slukket.

Sådan aktiveres beholderen til afspændingsmiddel:

Apparatet skal være i programvalgstilstand.

1. Du skifter til brugertilstand ved at trykke på og holde \wedge og \vee nede, indtil kontrollamperne \odot , \wedge og \vee begynder at blinke, og displayet er tomt.
2. Tryk på \wedge .
 - Kontrollamperne \odot og \vee slukkes.
 - Kontrollampen \wedge bliver ved med at blinke.
 - Displayet viser den aktuelle indstilling.
 - $!d$ = beholder til afspændingsmiddel aktiveret.
 - $0d$ = beholder til afspændingsmiddel deaktiveret.
3. Tryk på \wedge for at ændre indstillingen.
4. Tryk på tænd-/sluk-knappen for at bekræfte indstillingen.

6.4 Lydsignaler

Der udsendes lydsignaler, når der opstår en fejl i apparatet. Lydsignalerne kan ikke slås fra.

Der lyder også et lydsignal, når programmet er slut. Dette lydsignal er deaktiveret som standard, men det kan aktiveres.

Sådan aktiveres lydsignalet for programslut:

Apparatet skal være i programvalgstilstand.

1. Du skifter til brugertilstand ved at trykke på og holde \wedge og \vee nede, indtil kontrollamperne \odot , \wedge og \vee begynder at blinke, og displayet er tomt.
2. Tryk på \vee .
 - Kontrollamperne \odot og \wedge slukkes.
 - Kontrollampen \vee bliver ved med at blinke.
 - Displayet viser den aktuelle indstilling:
 - $0b$ = akustisk signal slukket.
 - $!b$ = akustisk signal tændt.
3. Tryk på \vee for at ændre indstillingen.
4. Tryk på tænd-/sluk-knappen for at bekræfte indstillingen.

7. TILVALGSFUNKTIONER



De ønskede tilvalg skal slås til hver gang, inden du starter et program. Dette tilvalg kan ikke slås til eller fra, mens et program er i gang.



Ikke alle tilvalg er kompatible med hinanden. Hvis du har valgt tilvalg, som ikke er kompatible, deaktiverer apparatet automatisk et eller flere af dem. Det er kun lamperne for de tilvalg, der stadigvæk er aktive, som forbliver tændt.

7.1 Multitab

Aktivér dette tilvalg, når du bruger multitabletter med salt, afspændingsmiddel og opvaskefunktion. De kan også indeholde andre rengørings- eller skyllemidler.

Dette tilvalg deaktiverer tilsætningen af salt. Kontrollampen for salt tændes ikke.

Når dette tilvalg vælges, forlænges programmets varighed for at forbedre rengørings- og tørreresultaterne med multitabletter.

Multitab er ikke et permanent tilvalg og skal vælges ved hver programstart.

Sådan aktiveres Multitab

Tryk på .

Den tilhørende lampe tændes.

7.2 TimeManager

Dette tilvalg øger trykket og vandtemperaturen. Vaske- og tørrefaserne er kortere.

Den samlede programvarighed mindskes med ca. 50 %.

Vaskeresultaterne er de samme som for den normale programvarighed. Tørreresultaterne forringes muligvis.

Sådan aktiveres TimeManager

Tryk på **TimeManager**, den tilknyttede lampe tændes.

Hvis tilvalget ikke gælder for programmet, tændes den relaterede lampe ikke, eller den blinker hurtigt nogle få sekunder og slukkes derefter.

Displayet viser den opdaterede programvarighed.

8. FØR IBRUGTAGNING

- Sørg for, at blødgøringsanlæggets aktuelle niveau svarer til vandforsyningens hårdhed. Hvis ikke, bør du justere niveauet for blødgøringsanlægget.**
- Fyld saltbeholderen.
- Fyld beholderen til afspændingsmiddel.
- Åbn vandhanen.
- Start et program for at fjerne evt. rester fra fabrikationen, der stadigvæk kan befinde sig i apparatet. Brug ikke opvaskemiddel, og fyld ikke noget i kurvene.

Når du starter et program, kan det tage op til 5 minutter før blødgøringsanlægget er klar til drift. Det ser ud til, at maskinen ikke virker. Vaskefasen starter først, når denne procedure er afsluttet. Proceduren gentages regelmæssigt.

8.1 Saltbeholderen



PAS PÅ!

Brug kun salt beregnet til opvaskemaskiner.

Saltet bruges til at gøre blødgøringsanlægget klar til drift og til at sikre gode opvaskeresultater i den daglige brug.

Sådan fylder du saltbeholderen

- Drej hættten på saltbeholderen mod uret og fjern den.
- Hæld en liter vand i saltbeholderen (kun første gang).
- Fyld saltbeholderen op med filtersalt.

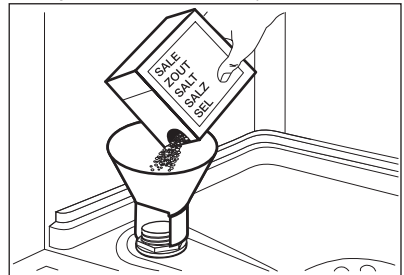

- Fjern saltet rundt om saltbeholderens åbning.

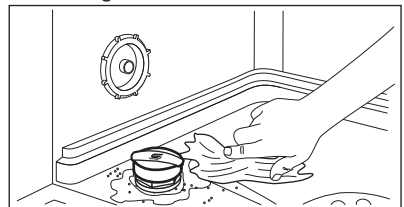

- Drej hættten på saltbeholderen med uret for at lukke saltbeholderen.



Der kan løbe vand og salt ud fra saltbeholderen, når du fylder den. Risiko for korrosion. Start et program efter at have fyldt saltbeholderen for at undgå dette.

8.2 Sådan fyldes beholderen til afspændingsmiddel

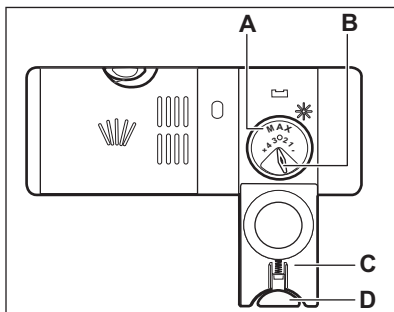
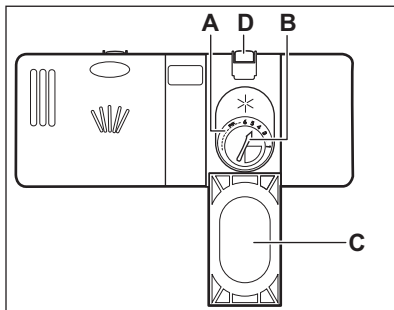

PAS PÅ!

Brug kun afspændingsmiddel beregnet til opvaskemaskiner.

1. Tryk på udløserknappen (D) for at åbne låget (C).
2. Hæld afspændingsmidlet i beholderen (A), indtil væsken når niveauet 'max' for påfyldning.
3. Tør spildt afspændingsmiddel op med en sugende klud, så der ikke dannes for meget skum.
4. Luk lågen. Sørg for, at udløserknappen låses på plads.



Du kan stille vælgerknappen for mængden (B) mellem position 1 (laveste mængde) og position 4 eller 6 (største mængde).

9. DAGLIG BRUG

1. Åbn vandhanen.
2. Tryk på tænd-/sluk-knappen for at aktivere apparatet.
Se efter, at apparatet står i tilstanden for programvalg.
 - Påfyld saltbeholderen, hvis lampen for salt er tændt.
 - Fyld beholderen til afspændingsmiddel, hvis lampen for afspændingsmiddel lyser.
3. Fyld kurvene.
4. Påfyld opvaskemiddel. Aktivér tilvalget Multitab, hvis du bruger multitabletter.
5. Vælg og start det rette program til opvaskens art og graden af snavs.

9.1 Brug af opvaskemiddel

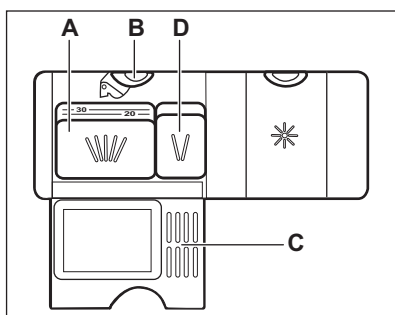
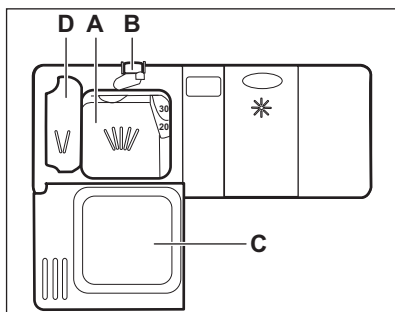

1. Tryk på udløserknappen (B) for at åbne låget (C).
2. Fyld opvaskemiddel i form af pulver eller tabletter i rummet til opvaskemiddel (A).
3. Hvis programmet har et trin med forvask, anbringes en lille mængde opvaskemiddel i rummet (D).
4. Luk lågen. Sørg for, at udløserknappen låses på plads.

9.2 Indstilling og start af et program

Auto Off-funktionen

Denne funktion mindsker energiforbruget ved automatisk at slukke for apparatet, når det ikke er i drift.

Funktion går i gang:

- 5 minutter efter programmets afslutning.
- Efter 5 minutter, hvis programmet ikke er gået i gang.

Start af et program

1. Hold apparatets låge på klem.
2. Tryk på tænd-/sluk-knappen for at aktivere apparatet. Se efter, at apparatet står i tilstanden for programvalg.
3. Tryk gentagne gange på \wedge eller \vee , indtil displayet viser nummeret på det program, du ønsker at starte. Displayet viser programnummeret i ca. 3 sekunder og viser derefter programmets varighed.
4. Indstil de relevante tilvalg.
5. Luk apparatets låge for at starte programmet.

Start af et program med senere start

1. Indstil et program.
 2. Tryk på \odot en eller flere gange, indtil displayet viser den ønskede udskydelse (fra 1-24 timer).
- Lampen for senere start begynder at lyse.
3. Luk apparatets låge for at starte nedtællingen.

Mens en nedtælling er i gang, kan den udskudte tid øges, men valget af program og tilvalg kan ikke ændres. Når nedtællingen er slut, starter programmet.

Åbning af lågen, mens maskinen er i gang

Hvis du åbner lågen, mens et program er i gang, stopper apparatet. Når lågen lukkes igen, fortsætter maskinen fra det sted, hvor den blev afbrudt.



Hvis lågen er åben i mere end 30 sekunder under tørrefasen, afsluttes det igangværende program.

annullering af den senere start, mens nedtællingen er i gang

Når du annullerer udskudt start, skal du indstille programmet og tilvalgene igen.

Tryk på **Reset** og hold den nede, indtil apparatet er i tilstanden for programvalg.

annullering af program

Tryk på **Reset** og hold den nede, indtil apparatet er i tilstanden for programvalg.

Sørg for, at der er opvaskemiddel i beholderen til opvaskemiddel, inden der startes et nyt program.

Program slut

Når opvaskeprogrammet er færdigt, viser displayet 0:00 .

1. Tryk på tænd/sluk-knappen, eller vent på, at Auto Off-funktionen slukker apparatet automatisk.
2. Luk for vandhanen.

10. RÅD OG TIP

10.1 Generel

Følgende tips vil sikre optimale rengørings- og tørreresultater i den daglige brug samt hjælpe med at beskytte miljøet.

- Bortskaf madrester fra servicet sammen med køkkenaffaldet.
- Forskyl ikke service i hånden. Når det er nødvendigt, kan du bruge programmet til fors kyl (hvis tilgængeligt) eller vælge et program med en fors kylningsfase.
- Brug altid hele kurveområdet.
- Når du fylder apparatet, skal du sikre dig, at alt servicet kan nås fuldstændigt og vaskes af det vand, der kommer ud af spulearmdyserne. Sørg for, at genstandene ikke rører eller dækker hinanden.
- Du kan bruge opvaskemiddel, afspændingsmiddel og salt separat, eller du kan bruge multitabs (f.eks. "3-i-1", "4-i-1", "Alt-i-1"). Følg vejledningen på pakken.
- Vælg programmet alt efter typen af opvask og graden af snavs. Med programmet ECO får du den mest effektive brug af vand og energiforbrug til service og bestik med normalt snavs.

10.2 Brug af salt, afspændingsmiddel og opvaskemiddel

- Brug kun salt, afspændingsmiddel og opvaskemiddel til opvaskemaskine. Andre produkter kan beskadige apparatet.

- Multitabs egner sig som regel til områder, hvor vandet har en hårdhed på op til 21 °dH. I områder, der overskrider denne grænse, skal der anvendes afspændingsmiddel og salt ud over multitabs. I områder med hårdt og meget hårdt vand anbefaler vi dog at bruge opvaskemiddel alene (pulver, gelé, tabletter uden ekstra funktioner), afspændingsmiddel og salt separat for at opnå optimale rengørings- og tørreresultater.
- Hvis du bruger multitabs, kan du vælge tilvalget Multitab (hvis tilgængeligt). Dette tilvalg giver bedre rengørings- og tørreresultater, når der bruges multitabs.
- Opvasketabletter opløses ikke helt ved korte programmer. Det anbefales, at du benytter opvasketabletterne til lange programmer for at undgå rester af opvaskemidler på bordservicet.
- Brug ikke mere end den angivne mængde opvaskemiddel. Se anvisningerne på opvaskemidlets emballage.

10.3 Gør følgende, hvis du ønsker at holde op med at bruge multitabletter

Gør følgende, inden du starter med at bruge separat opvaskemiddel, salt og afspændingsmiddel.

1. Indstil det højeste niveau for blødgøringsanlæg.
2. Sørg for, at saltbeholderen og beholderen til afspændingsmiddel er fuld.
3. Start det korteste program med en skyllefase. Tilsæt ikke opvaskemiddel, og fyld ikke noget i kurvene.
4. Justér blødgøringsanlægget til det lokale vands hårdhedsgrad, når programmet er slut.
5. Justér doseringen af afspændingsmiddel.

10.4 Fyldning af kurvene

- Brug kun apparatet til at vaske genstande, som kan vaskes i opvaskemaskine.
- Kom ikke genstande af træ, horn, aluminium, tin og kobber i opvaskemaskinen.
- Anbring ikke ting i opvaskemaskinen, som kan opsuge vand (svampe, klude).
- Fjern tiloversbleven mad fra tingene.
- Blødgør tiloversbleven brændt mad på disse ting.
- Stil hule ting (f.eks. kopper, glas og gryder) med åbningen nedad.

- Sørg for, at bestik og tallerkener m.m. ikke står tæt op ad hinanden. Bland skeer med andet bestik.
- Sørg for, at glas ikke rører andre glas.
- Læg små ting i bestikkurven.
- Læg de lette ting i øverste kurv. Sørg for, at tingene ikke kan flytte sig.
- Sørg for, at spulearmen kan bevæge sig frit, før du starter et opvaskeprogram.

10.5 Før programmet startes

Kontroller, at:

- Filtrene er rene og korrekt sat i.
- Hætten til saltbeholderen er spændt.
- Spulearmene ikke er tilstoppet.
- Der er filtersalt og afspændingsmiddel (medmindre du bruger multitabletter).
- Genstandene er lagt korrekt i kurvene.
- Det valgte program passer til opvaskens art og graden af snavs.
- Der anvendes den rette mængde opvaskemiddel.

10.6 Tømning af kurvene

1. Lad servicet køle af, før du tager det ud af maskinen. Varme genstande beskadiges nemt.
2. Tøm først nederste kurv og derefter øverste kurv.



I slutningen af programmet kan der stadigvæk være vand tilbage på siderne af apparatet og på lågen.

11. VEDLIGEHOLDELSE OG RENGØRING



ADVARSEL!

Sluk for apparatet, og tag stikket ud af kontakten inden vedligeholdelse.



Tilsmudsede filtre og tilstoppede spulearme forringer vaskeresultaterne. Kontrollér dem jævnligt og rengør dem, om nødvendigt.

11.1 Rengøring af filtre

Filtersystemet består af 3 dele.

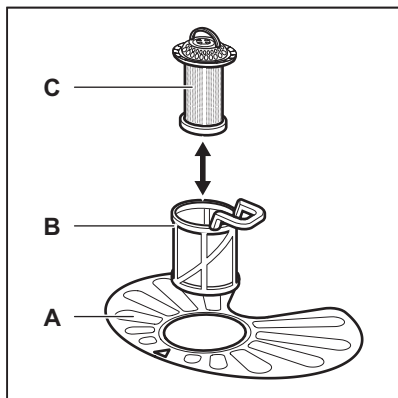

1. Drej filteret (B) mod uret, og tag det ud.

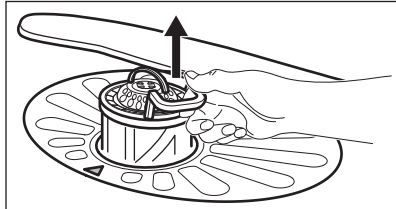
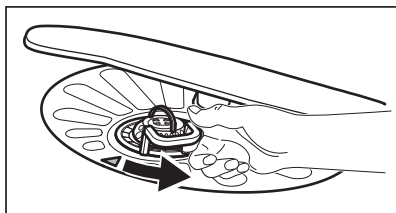

2. Tag filteret (C) ud af filteret (B).

3. Tag det flade filter (A) ud.

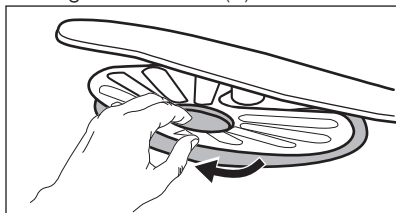

4. Skyl filterne.

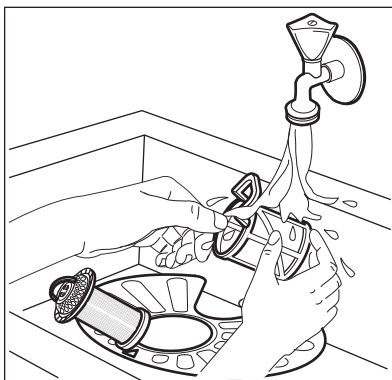

5. Sørg for, at der ikke er madrester eller snavs i eller omkring bundkarrets kant.

6. Sæt det flade filter (A) på plads. Sørg for, at det sidder korrekt fast under de 2 skinner.

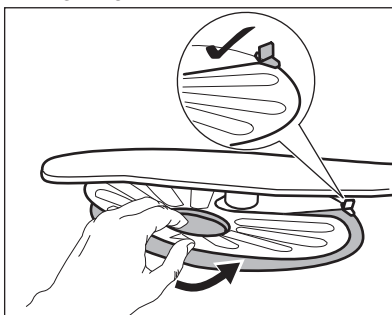

7. Saml filterne (B) og (C).

8. Sæt filteret (B) på plads i det flade filter (A). Drej det med uret, indtil det klikker på plads.

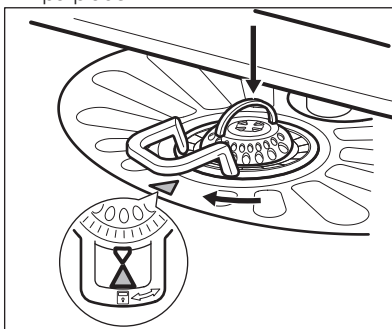

PAS PÅ!

Hvis filterne sidder forkert, kan det give dårlige opvaskeresultater og beskadige apparatet.

11.2 Rengøring af spulearme

Fjern ikke spulearmene. Hvis hullerne i spulearmene tilstoppes, kan det tiloversblevne snavs fjernes med en tynd, spids genstand.

11.3 Udvendig rengøring

- Rengør apparatet med en fugtig, blød klud.
- Brug kun et neutralt rengøringsmiddel.
- Brug ikke slibende midler, skuresvampe eller opløsningsmidler.

11.4 Indvendig rengøring

- Rengør apparatet omhyggeligt, herunder dørens gummipakning, med en blød og fugtig klud.
- Hvis du regelmæssigt bruger programmer af kort varighed, kan disse efterlade ophobninger af fedt og kalk i apparatet. For at forhindre dette anbefaler vi, at du kører programmer af lang varighed mindst 2 gange om måneden.

12. FEJLFINDING

Hvis apparatet ikke starter - eller stopper under drift. Inden du kontakter et autoriseret servicecenter, bør du kontrollere, om du kan løse problemet selv ved hjælp af informationen i tabellen.



ADVARSEL!

Reparationer, der ikke udføres korrekt, kan resultere i alvorlig risiko for brugerens sikkerhed. Eventuelle reparationer skal udføres af kvalificeret personale.

Ved visse fejlfunktioner viser displayet en alarmkode.

Størstedelen af de problemer, der kan opstå, kan løses, uden at det er nødvendigt at kontakte et autoriseret servicecenter.

Problem og alarmkode	Mulig årsag og løsning
Du kan ikke tænde for apparatet.	<ul style="list-style-type: none"> • Kontrollér, at netstikket er sat rigtigt i stikkontakten. • Kontrollér, at der ikke er en sprunget sikring i sikringsdåsen.
Programmet starter ikke.	<ul style="list-style-type: none"> • Kontrollér, at apparatets låge er lukket. • Hvis den udskudte start er indstillet, kan du annullere indstillingen eller vente på, at nedtællingen er færdig. • Apparatet er ved at gøre blodgøringsanlægget klar til drift. Det kan tage ca. 5 minutter.
Apparatet fyldes ikke med vand. Displayet viser <i>10</i> .	<ul style="list-style-type: none"> • Kontrollér, at der åbnet for vandhanen. • Kontrollér, at vandtrykket ikke er for lavt. Kontakt dit lokale vandværk for at få disse oplysninger. • Kontrollér, at vandhanen ikke er tilstoppet. • Sørg for, at filteret i tilløbsslangen ikke er tilstoppet. • Kontrollér, at tilløbsslangen ikke er knækket eller bøjet.
Apparatet tømmer ikke vandet ud. Displayet viser <i>20</i> .	<ul style="list-style-type: none"> • Kontrollér, at vandlåsen ikke er tilstoppet. • Sørg for, at filteret i afløbsslangen ikke er tilstoppet. • Kontrollér, at det indvendige filtersystem ikke er tilstoppet. • Kontrollér, at afløbsslangen ikke er knækket eller bøjet.

Problem og alarmkode	Mulig årsag og løsning
Overløbssikringen er blevet udløst. Displayet viser 30 .	<ul style="list-style-type: none"> Luk for vandhanen, og kontakt et autoriseret servicecenter.
Apparatet stopper og starter flere gange under drift.	<ul style="list-style-type: none"> Det er normalt. Det giver optimale rengøringsresultater og energibesparelser.
Programmet varer for længe.	<ul style="list-style-type: none"> Vælg det energisparende programtilvalg for at forkorte programtiden (hvis relevant). Hvis tilvalget for udskudt start er indstillet, kan du annullere indstillingen for udskydelse eller vente på, at nedtællingen er færdig.
Den resterende tid på displayet øges og springer næsten hen til slutningen af programtiden.	<ul style="list-style-type: none"> Dette er ikke en fejl. Apparatet fungerer korrekt.
Lille lækage fra apparatets låge.	<ul style="list-style-type: none"> Apparatet står ikke plant. Løsn eller stram de justerbare ben (hvis relevant). Apparatets låge står ikke centralt på karret. Indstil det bageste ben (hvis relevant).
Apparatets låge er svær at lukke.	<ul style="list-style-type: none"> Apparatet står ikke plant. Løsn eller stram de justerbare ben (hvis relevant). Dele af bordservicet stikker ud fra kurvene.
Raslende/bankende lyde fra apparatets inderside.	<ul style="list-style-type: none"> Bordservicet ligger ikke ordentligt i kurvene. Se brochuren til fyldning af kurvene. Sørg for, at spulearmene kan rotere frit.
Apparatet udløser afbryderen.	<ul style="list-style-type: none"> Strømstyrken er utilstrækkelig til at forsyne alle anvendte apparater samtidigt. Kontrollér kontaktstrømstyrken og målerens kapacitet eller sluk for et af de anvendte apparater. Intern elektrisk fejl i apparatet. Kontakt et autoriseret servicecenter.



Se "**Før ibrugtagning**", "**Daglig brug**" eller "**Råd**" for andre mulige årsager.

autoriseret servicecenter, hvis problemet opstår igen.

Kontakt et autoriseret servicecenter i forbindelse med alarmkoder, der ikke er beskrevet i tabellen.

Når du har kontrolleret apparatet, skal du slukke og tænde for apparatet. Kontakt et

12.1 Opvaske- og tørringsresultaterne er utilfredsstillende

Problem	Mulig løsning
Der er hvidlige striber eller en blålig belægning på glas og service.	<ul style="list-style-type: none"> Der er for meget afspændingsmiddel. Sæt vælgerknappen for afspændingsmiddel i en lavere position. Der er for meget opvaskemiddel.

Problem	Mulig løsning
Der er pletter og tørre vand-dråber på glas og tallerkener.	<ul style="list-style-type: none"> • Der er for lidt afspændingsmiddel. Sæt vælgerknappen for afspændingsmiddel i en højere position. • Det kan skyldes kvaliteten af afspændingsmidlet.
Opvasken er våd.	<ul style="list-style-type: none"> • Programmet har ikke en tørrefase eller har en tørrefase med lav temperatur. • Beholderen til afspændingsmiddel er tom. • Det kan skyldes kvaliteten af afspændingsmidlet. • Det kan skyldes kvaliteten af multitabletterne. Prøv et andet mærke eller aktiver beholderen til afspændingsmidlet og brug afspændingsmidlet sammen med multitabletterne.



Se "**Råd**" for andre mulige årsager.

13. TEKNISK INFORMATION

Mål	Bredde/højde/dybde (mm)	596 / 818-898 / 555
Tilslutning, el 1)	Spænding (V)	200 - 240
	Frekvens (Hz)	50 / 60
Vandforsyningens tryk	Min./maks. bar (MPa)	0.5 (0.05) / 8 (0.8)
Vandtilførsel	Koldt vand eller varmt vand ²⁾	maks. 60 °C
Kapacitet	Antal kuverter	13
Strømforbrug	Tændt funktion (W)	0.99
Strømforbrug	Slukket funktion (W)	0.10

1) Se typeskiltet for andre værdier.

2) Hvis det varme vand leveres af alternative energikilder (f.eks. solfangere, solceller eller vindenergi), bruges tilslutning til varmt vand for at spare på energien.

14. MILJØHENSYN

Genbrug materialer med symbolet . Anbring emballagematerialet i passende beholdere til genbrug. Hjælp med at beskytte miljøet og menneskelig sundhed samt at genbruge affald af elektriske og elektroniske apparater. Kasser ikke

apparater, der er mærket med symbolet , sammen med husholdningsaffaldet. Lever produktet tilbage til din lokale genbrugsplads eller kontakt din kommune.

www.electrolux.com/shop



156981511-B-122015