

CS	Návod k použití Vakuovačka	2
SK	Návod na použitie Vákuovačka	16
HU	Használati útmutató Vákuum csomagoló	30
BG	Инструкции за употреба Чекмедже с уред за вакуумиране	44

VS91404



OBSAH

1. BEZPEČNOSTNÍ INFORMACE	3
2. BEZPEČNOSTNÍ POKYNY	4
3. POPIS VÝROBKU	6
4. OVLÁDACÍ PANEL	6
5. PŘÍPRAVA PRO PRVNÍ POUŽITÍ	7
6. DENNÍ POUŽÍVÁNÍ	7
7. ČIŠTĚNÍ A PÉČE	12
8. ŘEŠENÍ PROBLÉMŮ	13
9. OHLEDY NA ŽIVOTNÍ PROSTŘEDÍ	14

PRO DOKONALÉ VÝSLEDKY

Děkujeme vám, že jste si zvolili výrobek značky AEG. Vytvořili jsme ho, aby vám bezchybně sloužil mnoho let, vyrobili jsme jej s pomocí inovativních technologií, které usnadňují život a vybavili jsme jej funkcemi, které u obyčejných spotřebičů nenajdete. Stačí věnovat pár minut čtení a zjistíte, jak z získat co nejvíce z vašeho spotřebiče.

Navštivte naši webovou stránku pro:



Získání rad, stažení našich brožur, odstranění anomálií, získání informace o servisní službě:

www.aeg.com



Zaregistrování vašeho výrobku a získání lepších služeb:

www.aeg.com/productregistration



Zakoupení příslušenství, spotřebního materiálu a náhradních dílů pro váš přístroj:

www.aeg.com/shop

SERVISNÍ SLUŽBA PRO ZÁKAZNÍKY A ÚDRŽBA

Doporučujeme vždy použití originálních náhradních dílů.

Když kontaktujete servisní službu, ujistěte se, že máte po ruce následující údaje:

Model, PNC, sériové číslo.

Informace jsou uvedeny na typovém štítku.

 Upozornění/Varování - Důležité bezpečnostní informace.

 Všeobecné informace a rady.

 Informace o životním prostředí.

Změny vyhrazeny.

1. ⚠ BEZPEČNOSTNÍ INFORMACE

Před instalací a provozem tohoto zařízení si pozorně přečtěte tyto pokyny. Výrobce nenese žádnou odpovědnost za zranění a hmotné škody, vyplývající z nesprávné instalace a používání zařízení. Vždy uchovávejte po ruce návod pro budoucí použití.

1.1 Bezpečnost dětí a zranitelných osob

- Toto zařízení mohou používat děti od 8 let a dospělé osoby s omezenými fyzickými, smyslovými nebo duševními schopnostmi, nebo bez patřičných zkušeností a znalostí o používání zařízení pouze tehdy, pokud jsou pod dohledem nebo pokud obdrželi pokyny k použití zařízení a porozuměli souvisejícím rizikům.
- Nedovolte dětem hrát si s tímto zařízením.
- Udržujte obalové materiály mimo dosah dětí.
- Udržujte děti a domácí zvířata mimo dosah zařízení během provozu.
- Čištění a údržbu nesmí provádět děti bez dozoru.
- Udržujte daleko děti ve věku do 3 let, nejsou-li neustále pod dohledem.

1.2 Všeobecné bezpečnostní pokyny

- Instalaci zařízení a výměnu kabelů musí provádět pouze kvalifikovaný personál.
- Před prováděním jakékoliv údržby odpojte zařízení od napájení.
- Nepoužívejte parní čistič k čištění zařízení.
- Nepoužívejte abrazivní čisticí prostředky nebo kovové škrabky k čištění zařízení.
- Pokud je napájecí kabel poškozen, musí být vyměněn výrobcem, autorizovaným technikem nebo jinou kvalifikovanou osobou, aby se zabránilo nebezpečným situacím.

2. BEZPEČNOSTNÍ POKYNY

2.1 Instalace



POZOR!

Instalaci zařízení musí provést kvalifikovaný personál.

- Odstraňte všechny obalové materiály.
- Neinstalujte ani nepoužívejte zařízení v případě poškození.
- Postupujte podle pokynů dodaných se zařízením.
- Vždy buďte opatrní při přemísťování zařízení. Vždy používejte ochranné rukavice.
- Nepřeklápějte nebo nenaklánějte zařízení! Toto vede k úniku oleje z čerpadla s následným poškozením samotného zařízení.
- Je nutné respektovat minimální vzdálenost od ostatních přístrojů.
- Ujistěte se, že zařízení je instalováno a řádně ukotveno k pevné nosné konstrukci.
- Boky zařízení musí zůstat v blízkosti přístrojů nebo jednotek se stejnou výškou.

2.2 Elektrické připojení



POZOR!

Nebezpečí požáru a úrazu elektrickým proudem.

- Všechny elektrické přípojky musí provést kvalifikovaný elektrikář.
- Zařízení musí mít uzemnění.
- Ověřte, zda elektrické údaje na štítku odpovídají údajům elektrického systému. Pokud tomu tak není, obraťte se na elektroinstalatéra.
- Vždy používejte elektrickou zásuvku se správně nainstalovaným ochranným kontaktem.
- Nepoužívejte rozdvojky a prodlužovací kabely.
- Dbejte na to, abyste nepoškodili zástrčku a napájecí kabel. Pokud je třeba napájecí kabel vyměnit, výměna musí být provedena naším servisním střediskem.

- Zařízení na ochranu proti zásahu elektrickým proudem musí být upevněna tak, aby nebylo možné jejich vypnutí bez použití náradí.
- Zasuňte zástrčku do zásuvky až po ukončení instalace.
- V případě, že je zástrčka uvolněná, nepřipojujte ji do zásuvky.
- Netahejte za napájecí kabel pro odpojení zařízení. Vždy zatáhněte za zástrčku.
- Používejte pouze vhodné izolační zařízení: jističe, pojistky (šroubování je nutno odstranit z držáku), zemní svodiče pro poruchové proudy a relé.
- Elektrický systém musí být vybaven izolačním zařízením, které umožňuje odpojení přístroje od elektrické sítě na všech pólech. Izolace zařízení musí mít šířku kontaktního otvoru větší než 3 mm.
- Toto zařízení odpovídá směrnici EHS.

2.3 Použití



POZOR!

Nebezpečí poranění, popálenin, elektrického šoku nebo explozí.

- Nedotýkejte se tavné lišty po použití. Zbytečné teplo může způsobit popáleniny.
- Používejte zařízení výlučně v domácím prostředí.
- Neprovádějte změny specifických charakteristik tohoto zařízení.
- Nikdy nenechávejte zařízení bez dozoru během provozu.
- Vypněte zařízení po každém použití.
- Neprovozujte zařízení s mokřýma rukama nebo když existuje kontakt s vodou.
- Netlačte na vakuovačku.
- Nepoužívejte zařízení jako pracovní nebo opěrnou plochu.
- Vyhněte se přítomnosti jisker nebo plamene poblíž zařízení při otevírání vakuovačky.

Nepokládejte nebo neuchovávejte tekutiny nebo hořlavé materiály, ani snadno hořlavé předměty na zařízení, uvnitř zařízení nebo v bezprostřední blízkosti.



POZOR!

Je zde riziko poškození zařízení.

- Dávejte pozor při vyjímání nebo vkládání příslušenství.
- Nevynucujte otevření víka během pracovního cyklu.
- Nevynucujte otevření víka během pracovního cyklu v nepřítomnosti elektřiny.
- Nepokládejte žádnou váhu na víko.
- Neupusťte žádné předměty na víko! Mohlo by to porušit integritu, což způsobuje trhliny nebo zlomení.

2.4 Čištění a péče



POZOR!

Nebezpečí úrazu, požáru nebo poškození zařízení.

- Před provedením jakékoliv údržby vypněte zařízení a vytáhněte zástrčku ze zásuvky.
- Zkontrolujte, zda je zařízení studené.

2.5 Likvidace



POZOR!

Nebezpečí zranění nebo udušení.

- Vytáhněte zástrčku z elektrické zásuvky.
- Odřízněte přívodní kabel a zlikvidujte ho.

2.6 Technická podpora

- Pro opravu zařízení kontaktujte autorizované servisní středisko.
- Používejte pouze originální náhradní díly.

3. POPIS VÝROBKU

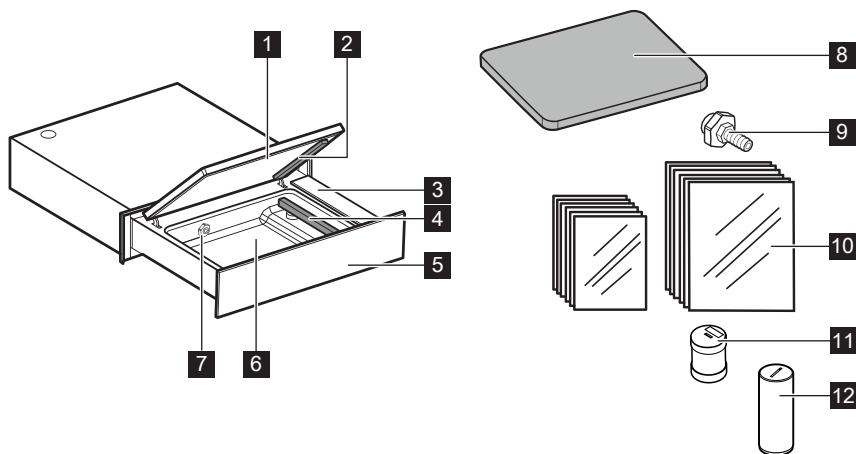

- | | |
|--------------------------|---|
| 1 Víko | 8 Vyplňovací destička |
| 2 Těsnící polštář | 9 Kování pro externí vakuum |
| 3 Ovládací panel | 10 Sáčky pro zmrazování, vaření a skladování
Č. 25 20x30 cm
Č. 25 25x35 cm |
| 4 Tavná lišta | 11 Olejový filtr |
| 5 Přední panel | 12 Uzávěr |
| 6 Nádrž | |
| 7 Sací tryska | |

4. OVLÁDACÍ PANEL

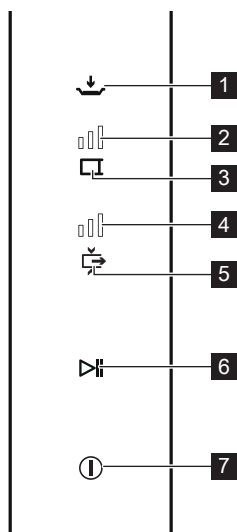

- | |
|--|
| 1 Tlačítko MARINOVÁNÍ/LOUHOVÁNÍ |
| 2 Indikátor doby ZATAVOVÁNÍ |
| 3 Tlačítko doby ZATAVOVÁNÍ |
| 4 Indikátor úrovně VAKUA |
| 5 Tlačítko úrovně VAKUA |
| 6 Tlačítko SPUSTIT/ZASTAVIT |
| 7 Tlačítko ZAPNOUT/YPNUOUT |

5. PŘÍPRAVA PRO PRVNÍ POUŽITÍ



POZOR!

Odkazujeme na kapitoly o bezpečnosti.



POZOR!

Plastový uzávěr **12**, který byl odstraněn ve fázi instalace, musí být uchován a znovu instalován při budoucích přesunech stroje (např. při přemístování), aby se zabránilo únikům oleje.

5.1 První čištění





- Odkazujeme na kapitolu "ČIŠTĚNÍ A PÉČE".
- Očistěte vlhkým hadříkem všechny díly před prvním použitím.

5.2 První použití

Zapněte zařízení stisknutím a podržením tlačítka .















Před použitím přistupte k provedení REKONDIČNÍHO CYKLU takto:

- Podržte stisknuto tlačítko  až dokud nebudou blikat všechna tlačítka.
- Zavřete víko s lehkým tlakem.
- Stiskněte tlačítko . Během provádění programu blikají tlačítka  a .
- Na konci cyklu (15 minut) tlačítko  přestane blikat a zařízení je připraveno k použití.





6. DENNÍ POUŽÍVÁNÍ

Tento výrobek je ideální pro:

- Vakuové balení potravin pro vaření při nízkých teplotách "SousVide".
- Vakuové balení potravin pro konzervaci.
- Marinování/louhování potravin.

Tlačítko	Popis	Funkce
	Tlačítko ZAPNOUT/ VYPNOUT	Pro zapnutí/vypnutí zařízení.
	Tlačítko SPUSTIT/ ZASTAVIT	Pro spuštění/zastavení cyklu balení.
	Tlačítko VAKUUM	Pro nastavení jedné ze čtyř úrovní vakua k dispozici. Přednastavená hodnota je MAX.
		 pouze zatavování  MIN.  STŘED.  MAX.
	Tlačítko ZATAVOVÁNÍ	Pro nastavení doby zatavování na základě tloušťky sáčku ¹⁾ . Zařízení je přednastaveno na 2,5 sekundy, ideální čas pro dodané sáčky.
		 deaktivováno  1,5 s  2,5 s  4,0 s
	Tlačítko MARINOVÁNÍ/ LOUHOVÁNÍ	Pro aktivaci funkce marinování/louhování.

1) Čím větší je tloušťka sáčku, tím vyšší bude čas, který je třeba nastavit.

- Vyměňte vakuovačku až do maximálního otevření.
 - Zapněte zařízení stisknutím a podržením tlačítka .
 - V případě potřeby nastavte úroveň vakua a dobu zatavování.
 - Zvedněte víko a umístěte do nádrže sáček s potravinou, která má být zabalena, ponechte alespoň 2 cm mimo tavnou lištu.
 - K zajištění dokonalého zatavení je důležité, aby nedošlo ke znečištění sáčku v místě, ve kterém se provádí zatavování. Proto se doporučuje přeložit vnitřní stranu sáčku směrem ven na 4/5 cm. Po vložení potraviny složte sáček do původního stavu.
 - Pro objemnější výrobky používejte vyplňovací destičku, která je součástí balení, protože usnadňuje lepší polohování sáčku s ohledem na tavnou lištu.
 - Zavřete víko s lehkým tlakem a stiskněte tlačítko , které začne blikat. Tímto se spustí cyklus balení.
 - Na konci cyklu přestane toto tlačítko blikat.
 - Otevřete víko a vytáhněte sáček.
-  Nedotýkejte se tavné lišty po použití. Zbytkové teplo může způsobit popáleniny.
- Vypněte zařízení stisknutím a podržením tlačítka .
-  Pokud se zařízení nepoužívá po dobu 60 minut, vypne se automaticky.

Tekuté potraviny

Pokud během provozu stisknete tlačítko ►||, cyklus se zastaví a dojde k okamžitému zatavení sáčku. Tento postup se používá v případě balení tekutých výrobků, které v průběhu vakuového cyklu mohou přejít do varu.



Poznámka: Zařízení provádí pravidelně automatickým způsobem rekondiční cyklus (viz kap. 6.5) během něhož blikají tlačítka ►|| a ►. Nechte běžet cyklus bez zásahu na zařízení, až dokud 2 tlačítka nepřestanou blikat.

V závislosti na potravině určené k balení se doporučuje nastavit úroveň vakua, jak je uvedeno v následující tabulce:

Úroveň vakua ►	Použití
	Balení, dělení na porce bez vytvoření vakua. ¹⁾
	Balení, dělení na porce obzvláště citlivých potravin (salát, rajčata, atd..) s minimální úrovní vakua (MIN).
	<ul style="list-style-type: none"> - Balení, dělení na porce choulostivých potravin (vařená zelenina, ovoce, jemné maso, těstoviny) a tekutých potravin (polévky, krémy, omáčky). - Marinování v sáčku. - Vakuové vaření (SousVide) křehkých potravin (např. ryby) se střední úrovní vakua (MED).
	<ul style="list-style-type: none"> - Balení, dělení na porce tuhých potravin (syrová zelenina, tvrdé sýry, uzeniny). - Vakuové vaření (SousVide) tuhých potravin (např. maso, brambory, mrkev, atd.) s maximální úrovní vakua (MAX).

¹⁾ Tato funkce stále generuje minimální tlak uvnitř sáčku.

6.1 Použití sáčků

Dodávané sáčky jsou vhodné pro zmrazení, skladování a vakuové vaření balených potravin při nízkých teplotách.

Kód pro objednávání sáčků: 902979704

50 sáčků pro zmrazování, vakuové vaření a konzervaci
(25 kusů rozměr: 20x30 cm + 25 kusů rozměr 25x35 cm)

Kód pro objednávání sáčků: 9029794014

50 sáčků pro vakuové vaření a konzervaci
(25 kusů rozměr: 20x30 cm + 25 kusů rozměr 25x35 cm)



Doporučuje se používat originální sáčky.

www.aeg.com/shop

6.2 Vakuové balení potravin pro vaření při nízkých teplotách "SousVide"

Tato technika vyžaduje, aby byly potraviny uzavřeny ve vakuových sáčcích, které se pak pomalu vaří při nízkých teplotách.

Výhody jsou četné:

- Chuť a textura potravin zůstávají nedotčeny.
- Chutě a vůně jsou zachovány, protože nedochází ke ztrátě aroma během vaření.
- Nižší ztráta tekutin činí potraviny měkčí a méně suché.
- Nutriční vlastnosti, jako jsou soli, minerály a vitamíny, jsou zachovány v potravinách.
- Není nutné přidávat oleje nebo tuky na vaření.

6.3 Vakuové balení potravin pro konzervaci

Vakuové balení prodlužuje dobu uchování potravin.

V případě, že chcete vakuově zabalit čerstvě uvažené potraviny, musíte je nejdříve ochladit, nejlépe v chladicím zařízení.

6.4 Marinování/Louhování

- Zapněte zařízení stisknutím a podržením tlačítka
- Vložte na pánev jídlo v marinádě.
- Zvedněte víko a umístěte pánev do nádrže.
- Stiskněte tlačítko , které začne blikat.
- Zavřete víko s lehkým tlakem.
- Stiskněte tlačítko , pro spuštění cyklu marinování. Toto tlačítko začne blikat.
- Na konci cyklu marinování přestane toto tlačítko blikat.
- Nyní lze víko otevřít a vyjmout pánev.

Cykus marinování a cyklus louhování má přednastavenou dobu 8 minut. Pro zvýšení louhování cyklus zopakujte.

Louhování lze kdykoliv deaktivovat stisknutím tlačítka



Je možné provádět marinování potravin přímo v sáčku. V takovém případě nastavte úroveň vakua dle vašich potřeb.

6.5 Další funkce

“Externí vakuum”

Jedná se o funkci, která se má použít k odstranění vzduchu, přítomném ve speciálních hermeticky uzavíratelných nádobách (není součástí dodávky s tímto zařízením).

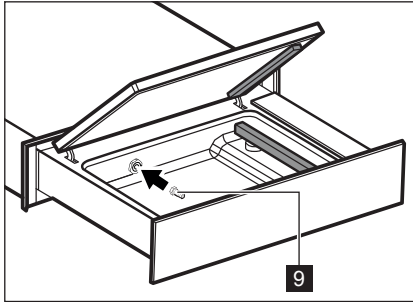

- Pro externí vakuum zašroubujte kování **9** k dispozici dovnitř nádrže.

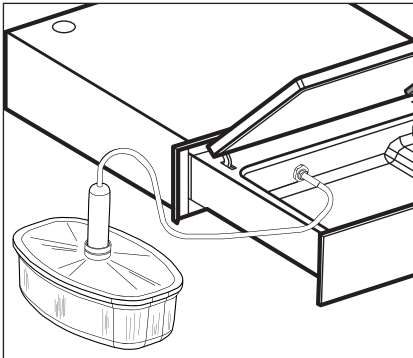

- Připojte hadičku nádoby ke kování **9**.
- Nastavte maximální úroveň vakua **|||** a deaktivujte zatavování **□□□**.
- S otevřeným víkem zařízení stiskněte tlačítko **▷||** pro spuštění cyklu balení. Toto tlačítko začne blikat.
- Na konci cyklu přestane toto tlačítko blikat.

“Rekondiční cyklus”

Jedná se o funkci, která se má použít v následujících situacích:

- Před prvním použitím zařízení.
- Poté, co se zařízení nepoužívalo po delší dobu.
- Po balení výrobků s vysokým podílem vlhkosti (např. polévky).
- Když dojde k poklesu výkonu zařízení (např. prodlužuje se čas pro dosažení podtlaku nebo se podtlak nedosáhne).

Tento program trvajících 15 minut zaručuje kompletní čištění čerpadla odstraněním jakékoliv tekuté emulze, která se může vytvořit v oleji.

Během provádění tohoto programu se nesmí balit žádný výrobek.

Postupujte takto:

- Podržte stisknuto tlačítko **↕** až dokud nebudou blikat všechna tlačítka.
- Zavřete víko s lehkým tlakem.
- Stiskněte tlačítko **▷||**. Během provádění programu blikají tlačítka **▷||** a **↕**.
- Na konci cyklu (15 minut) tlačítko **▷||** přestane blikat a zařízení je připraveno k použití.

7. ČIŠTĚNÍ A PÉČE



POZOR!

Odkazujeme na kapitoly o bezpečnosti.

- Zařízení čistěte po každém použití vlhkým hadříkem.

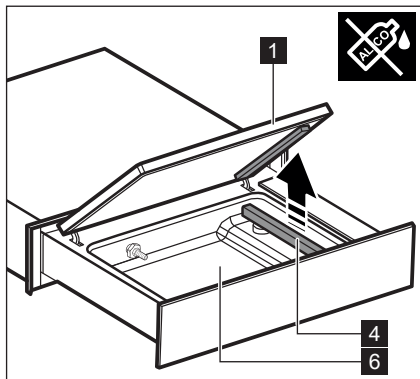

- Pro čištění víka z plexiskla **1** zevně i zevnitř používejte pouze neutrální detergenty (mýdlo a voda).
- Nepoužívejte abrazivní prostředky, čisticí prostředky obsahující alkohol, brusné houbičky, rozpouštědla nebo kovové předměty.
- V případě, že používáte produkty pro čištění ocelové nádrže **6**, dodržujte bezpečnostní pokyny na obalu.
- Pro čištění nádrže **6**, zejména v případě tekutých zbytků, se doporučuje vyjmout tavnou lištu **4** směrem nahoru.
- Čistěte tavnou lištu **4** suchým hadříkem. Odstraňte veškeré nečistoty, které se usazují na liště.
- Čistěte kovové povrchy s normálními prostředky pro nerezové oceli.



8. ŘEŠENÍ PROBLÉMŮ









POZOR!

Odkazujeme na kapitoly o bezpečnosti.

8.1 Co dělat, když ...

Problém	Možná příčina	Náprava
Zatavování sáčku se neprovádí správně.	Doba zatavování není správná.	Upravte dobu zatavování.
	Těsnění víka je špinavé nebo opotřebované.	Vyčistěte nebo vyměňte těsnění víka (pro výměnu kontaktujte technickou podporu).
	Sáček není správně umístěn na tavné liště.	Umístěte sáček správně.
	Tavná lišta je opotřebovaná (teflonový potah je spálený)	Vyměňte tavnou lištu (pro výměnu kontaktujte technickou podporu).
	Čepel pod teflonem tavné lišty je rozbitá.	Vyměňte čepel (pro výměnu kontaktujte technickou podporu).
Nedostatečné konečné vakuum.	Nastavená úroveň vakua není správná.	Upravte úroveň vakua.
	Těsnění víka je špinavé nebo opotřebované.	Vyčistěte nebo vyměňte těsnění víka (pro výměnu kontaktujte technickou podporu).
	Víko není správně zavřené.	Správně zavřete víko. Ujistěte se, že mezi víkem a nádrží nejsou žádné předměty nebo nečistoty.
Víko se neotevře.	Chybí elektrický proud.	Počkejte na obnovení elektrického proudu.
Víko má praskliny a poškození.	Poškozené víko.	Vyměňte víko (pro výměnu kontaktujte technickou podporu).
Blikající tlačítka  a  .	“Rekondiční cyklus” probíhá.	Počkejte na ukončení “rekondičního cyklu” (15 minut).
Cyklus vakua se zastaví během několika sekund a bliká tlačítko  .	Těsnění víka je špinavé nebo opotřebované.	Vyčistěte nebo vyměňte těsnění víka a zkontrolujte řádné uzavření.

Poplachové zprávy

Alarm	Možná příčina	Náprava
Tlačítko  nepřetržitě bliká.	Elektrická deska je vadná.	Kontaktujte technickou podporu.
Tlačítko  nepřetržitě bliká.	Vakuum není dosaženo.	Vyčistěte nebo vyměňte těsnění víka (pro výměnu kontaktujte technickou podporu). Zkontrolujte správné uzavírání víka. Stiskněte tlačítko  pro reset alarmu.
Tlačítka  a  nepřetržitě blikají.	Olej čerpadla je třeba vyměnit.	Kontaktujte technickou podporu.
Tlačítko  nepřetržitě bliká.	Cyklus balení je ukončen předčasně, protože byl balen vlhký výrobek.	Stiskněte tlačítko  pro reset alarmu.

8.2 Údaje pro asistenci

V případě, že nelze najít řešení tohoto problému, obraťte se na autorizované servisní středisko.

Informace potřebné pro Servisní Středisko lze nalézt na typovém štítku umístěném na levé straně zařízení. Neodstraňujte typový štítek.

9. OHLEDY NA ŽIVOTNÍ PROSTŘEDÍ

Recyklujte materiály označené symbolem . Vyhazujte obaly do speciálních kontejnerů pro recyklaci. Pomáhejte chránit životní prostředí a lidské zdraví a recyklujte odpady z elektrických a elektronických zařízení.

Nevyhazujte spotřebiče označené symbolem  do běžného komunálního odpadu. Odneste výrobek do místního recyklačního střediska nebo se obraťte na obecní úřad.

OBSAH

1. BEZPEČNOSTNÉ INFORMÁCIE	17
2. BEZPEČNOSTNÉ POKYNY	18
3. POPIS VÝROBKU	20
4. OVLÁDAČÍ PANEL	20
5. PRÍPRAVA PRE PRVÉ POUŽITIE	21
6. DENNÉ POUŽÍVANIE	21
7. ČISTENIE A STAROSTLIVOSŤ	26
8. RIEŠENIE PROBLÉMOV	27
9. OHĽADY NA ŽIVOTNÉ PROSTREDIE	28

PRE DOKONALÉ VÝSLEDKY

Ďakujeme vám, že ste si vybrali tento výrobok značky AEG. Vytvorili sme ho tak, aby vám poskytol dokonalý výkon po mnoho rokov, za pomoci inovačných technológií, ktoré uľahčujú život - vlastností, ktoré u bežných spotrebičov nenájdete.

Venujte, prosím, niekoľko minút prečítaniu tohto návodu, aby ste svoj spotrebič využili čo najlepšie.

Navštívte našu webovú stránku pre:



Získanie rád, stiahnutie našich brožúr, odstránenie anomálií, získanie informácie o servisnej službe:

www.aeg.com



zaregistrovanie vášho výrobku a získanie lepších služieb:

www.aeg.com/productregistration



Zakúpenie príslušenstva, spotrebného materiálu a náhradných dielov pre váš prístroj:

www.aeg.com/shop

SERVISNÁ SLUŽBA PRE ZÁKAZNÍKOV A ÚDRŽBA

Odporúčame vždy použiť originálne náhradné diely.

Keď kontaktujete servisnú službu, uistite sa, že máte poruke nasledujúce údaje: Model, PNC, sériové číslo.

Informácie sú uvedené na typovom štítku.

 Upozornenie/Varovanie - Dôležité bezpečnostné informácie.

 Všeobecné informácie a rady.

 Informácie o životnom prostredí.

Zmeny vyhradené.

1. ⚠ BEZPEČNOSTNÉ INFORMÁCIE

Pred inštaláciou a prevádzkou tohto zariadenia si pozorne prečítajte tieto pokyny. Výrobca nenesie žiadnu zodpovednosť za zranenia a materiálne škody, vyplývajúce z nesprávnej inštalácie a používania zariadenia. Vždy uchovávajte poruke návod pre budúce použitie.

1.1 Bezpečnosť detí a zraniteľných osôb

- Toto zariadenie môžu používať deti od 8 rokov a dospelé osoby s obmedzenými fyzickými, zmyslovými alebo duševnými schopnosťami alebo bez potrebných skúseností a vedomostí o používaní zariadenia len vtedy, ak sú pod dohľadom alebo ak obdržali pokyny na použitie zariadenia a porozumeli príslušným rizikám.
- Nedovoľte deťom hrať sa s týmto zariadením.
- Udržujte obalové materiály mimo dosahu detí.
- Udržujte deti a domáce zvieratá mimo dosahu zariadenia počas prevádzky.
- Čistenie a údržbu nesmú vykonávať deti bez dozoru.
- Udržujte ďaleko deti vo veku do 3 rokov, ak nie sú neustále pod dohľadom.

1.2 Všeobecné bezpečnostné pokyny

- Inštaláciu zariadenia a výmenu káblov musí vykonať kvalifikovaný personál.
- Pred vykonávaním akejkoľvek údržby odpojte zariadenie od elektrického napájania.
- Nepoužívajte parný čistič na čistenie zariadenia.
- Nepoužívajte abrazívne čistiace prostriedky alebo kovové škrabky na čistenie zariadenia.
- Ak je napájací kábel poškodený, musí byť vymenený výrobcom, autorizovaným technikom alebo inou kvalifikovanou osobou, aby sa zabránilo nebezpečným situáciám.

2. BEZPEČNOSTNÉ POKYNY

2.1 Inštalácia



POZOR!

Inštaláciu zariadenia musí vykonať kvalifikovaný personál.

- Odstráňte všetky obalové materiály.
- Neinštalujte ani nepoužívajte zariadenie v prípade poškodenia.
- Postupujte podľa pokynov dodaných so zariadením.
- Vždy buďte opatrní pri premiestňovaní zariadenia. Vždy používajte ochranné rukavice.
- Neprekĺpajte alebo nenakláňajte zariadenie! Toto vedie k úniku oleja z čerpadla s následným poškodením samotného zariadenia.
- Je nutné rešpektovať minimálnu vzdialenosť od ostatných prístrojov.
- Uistite sa, že zariadenie je nainštalované a riadne zakotvené k pevnej nosnej konštrukcii.
- Boky zariadenia musia zostať v blízkosti prístrojov alebo jednotiek s rovnakou výškou.

- Zasuňte zástrčku do zásuvky až po dokončení inštalácie.
- V prípade, že je zástrčka uvoľnená, nepripájajte ju do zásuvky.
- Neťahajte za napájací kábel pre odpojenie zariadenia. Vždy potiahnite za zástrčku.
- Používajte iba vhodné izolačné zariadenia: ističe, poistky (skrutkovanie je nutné odstrániť z držiaka), zemné zvodiče pre poruchové prúdy a relé.
- Elektrický systém musí byť vybavený izolačným zariadením, ktoré umožňuje odpojenie prístroja od elektrickej siete na všetkých póloch. Izolácia zariadenia musí mať šírku kontaktného otvoru väčšiu ako 3 mm.
- Toto zariadenie zodpovedá smernici EHS.

2.2 Elektrické pripojenie



POZOR!

Nebezpečenstvo požiaru a úrazu elektrickým prúdom.

- Všetky elektrické prípojky musia vykonať kvalifikovaný elektrikár.
- Zariadenie musí mať uzemnenie.
- Skontrolujte, či elektrické údaje na štítiku zodpovedajú údajom elektrického systému. Ak tomu tak nie je, obráťte sa na elektroinštalatéra.
- Vždy používajte elektrickú zásuvku so správne nainštalovaným ochranným kontaktom.
- Nepoužívajte rozdvojky a predĺžovacie káble.
- Dbajte na to, aby ste nepoškodili zástrčku a napájací kábel. Ak je potrebné napájací kábel vymeniť, výmena musí byť vykonaná naším servisným strediskom.
- Zariadenia na ochranu proti zásahu elektrickým prúdom musia byť upevnené tak, aby nebolo možné ich vypnutie bez použitia náradia.

2.3 Použitie



POZOR!

Nebezpečenstvo poranenia, popálenín, elektrického šoku alebo explózií.

- Nedotýkajte sa tavnej lišty po použití. Zvyškové teplo môže spôsobiť popáleniny.
- Používajte zariadenie výlučne v domácom prostredí.
- Nemeňte špecifické charakteristiky tohto zariadenia.
- Nikdy nenechávajte zariadenie bez dozoru počas prevádzky.
- Vypnite zariadenie po každom použití.
- Neprevádzkujte zariadenie s mokrými rukami alebo keď existuje kontakt s vodou.
- Netlačte na vákuovačku.
- Nepoužívajte zariadenie ako pracovnú alebo opornú plochu.
- Vyhybajte sa prítomnosti iskier alebo plameňa v blízkosti zariadení pri otváraní vákuovačky.

Nekladte alebo neuchovávajte tekutiny alebo horľavé materiály, ani ľahko horľavé predmety na zariadení, vnútri zariadenia alebo v bezprostrednej blízkosti.



POZOR!

Je tu riziko poškodenia zariadenia.

- Dávajte pozor pri vyberaní alebo vkladaní príslušenstva.
- Nevynucujte otvorenie veka počas pracovného cyklu.
- Nevynucujte otvorenie veka počas pracovného cyklu v neprítomnosti elektriny.
- Nekladte žiadnu váhu na veko.
- Neupustíte žiadne predmety na veko! Mohlo by to porušiť integritu, čo spôsobuje trhliny alebo zlomenie.

2.4 Čistenie a starostlivosť



POZOR!

Nebezpečenstvo úrazu, požiaru alebo poškodenia zariadenia.

- Pred vykonaním akejkoľvek údržby vypnite zariadenie a vyťahnite zástrčku zo zásuvky.
- Skontrolujte, či je zariadenie studené.

2.5 Likvidácia



POZOR!

Nebezpečenstvo zranenia alebo udusenía.

- Vyťahnite zástrčku z elektrickej zásuvky.
- Odrežte prírodný kábel a zlikvidujte ho.

2.6 Technická podpora

- Pre opravu zariadenia kontaktujte autorizované servisné stredisko.
- Používajte len originálne náhradné diely.

3. POPIS VÝROBKU

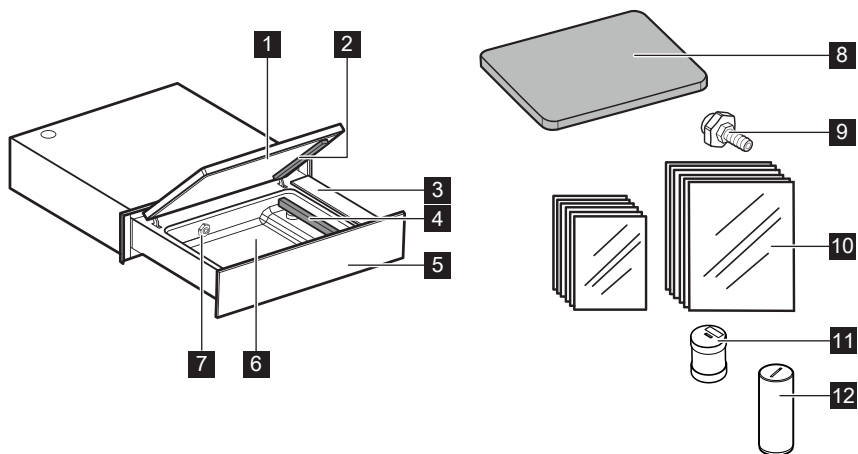

- | | |
|---|--|
| <ul style="list-style-type: none"> 1 Veko 2 Tesniaca poduška 3 Ovládací panel 4 Tavná lišta 5 Predný panel 6 Nádrž 7 Sacia tryska | <ul style="list-style-type: none"> 8 Vyplňovacia doštička 9 Kovanie pre externé vákuum 10 Sáčky pre zmrazovanie, varenie a konzerváciu
Č. 25 20x30 cm
Č. 25 25x35 cm 11 Olejový filter 12 Uzáver |
|---|--|

4. OVLÁDACÍ PANEL

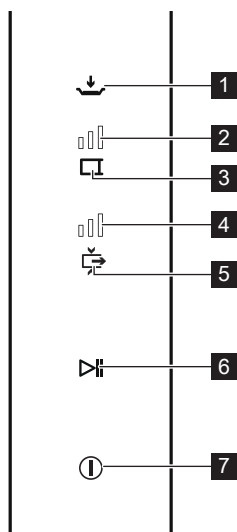

- | | |
|--|---|
| <ul style="list-style-type: none"> 1 2 3 4 5 6 7 | <ul style="list-style-type: none"> 1 Tlačidlo MARINOVANIE/
LÚHOVANIE 2 Indikátor doby ZATAVOVANIA 3 Tlačidlo doby ZATAVOVANIA 4 Indikátor úrovne VÁKUA 5 Tlačidlo úrovne VÁKUA 6 Tlačidlo SPUSTIŤ/ZASTAVIŤ 7 Tlačidlo VYPNÚŤ/ZAPNÚŤ |
|--|---|

5. PRÍPRAVA PRE PRVÉ POUŽITIE



POZOR!

Odkazujeme na kapitoly o bezpečnosti.



POZOR!

Plastový uzáver **12** ktorý bol odstránený vo fáze inštalácie, musí byť uschovaný a znovu inštalovaný pri budúcich presunoch stroja (napr. pri premiestňovaní), aby sa zabránilo únikom oleja.

5.1 Prvé čistenie

- Odkazujeme na kapitolu "ČISTENIE A STAROSTLIVOSŤ".
- Utrite vlhkou handričkou všetky diely pred prvým použitím.

5.2 Prvé použitie

Zapnite zariadenie stlačením a podržaním tlačidla















Pred použitím pristúpte k vykonaniu REKONDIČNÉHO CYKLU takto:

- Podržte stlačené tlačidlo až kým nebudú blikať všetky tlačidlá.
- Zatvorte veko s ľahkým tlakom.
- Stlačte tlačidlo Počas vykonávania programu blikajú tlačidlá a .
- Na konci cyklu (15 minút) tlačidlo prestane blikať a zariadenie je pripravené na použitie.



6. DENNÉ POUŽÍVANIE

Tento výrobok je ideálny pre:

- Vákuové balenie potravín pre varenie pri nízkych teplotách "Sous Vide".
- Vákuové balenie potravín pre konzerváciu.
- Marinovanie/lúhovanie potravín.

Tlačidlo	Popis	Funkcia
	Tlačidlo VYPNÚŤ/ZAPNÚŤ	Pre zapnutie/vypnutie zariadenia.
	Tlačidlo SPUSTIŤ/ ZASTAVIŤ	Pre spustenie/zastavenie cyklu balenia.
	Tlačidlo VÁKUUM	Pre nastavenie jednej zo štyroch úrovní vákua k dispozícii. Prednastavená hodnota je MAX.
		 iba zatahovanie  MIN.  STRED.  MAX.
	Tlačidlo ZATAVOVANIE	Pre nastavenie doby zatačovania na základe hrúbky sáčku ¹⁾ . Zariadenie je prednastavené na 2,5 sekundy, ideálny čas pre dodané sáčky.
		 deaktivované  1,5 s  2,5 s  4,0 s
	Tlačidlo MARINOVANIE/ LÚHOVANIE	Pre aktiváciu funkcie marinovania/lúhovania.

1) Čím väčšia je hrúbka sáčku, tým vyšší bude čas, ktorý je potrebné nastaviť.

- Vytiahnite vákuovačku až do maximálneho otvorenia.
- Zapnite zariadenie stlačením a podržaním tlačidla .
- V prípade potreby nastavte úroveň vákua a dobu zatačovania.
- Zdvihnite veko a umiestnite do nádrže sáčok s potravinou, ktorá má byť zabalená, nechajte aspoň 2 cm mimo tavnú lištu.
- Na zabezpečenie dokonalého zatačenia je dôležité, aby nedošlo k znečisteniu sáčku v mieste, v ktorom sa vykonáva zatačovanie. Preto sa odporúča preložiť vnútornú stranu sáčku smerom von na 4/5 cm. Po vložení potraviny zložte sáčok do pôvodného stavu.
- Pre objemnejšie výrobky používajte vyplňovacu doštičku, ktorá je súčasťou balenia, pretože uľahčuje lepšie polohovanie sáčku s ohľadom na tavnú lištu.
- Zatvorte veko s ľahkým tlakom a stlačte tlačidlo , ktoré začne blikať. Týmto sa spustí cyklus balenia.
- Na konci cyklu prestane toto tlačidlo blikať.
- Otvorte veko a vytiahnite sáčok.



Nedotýkajte sa tavrnej lišty po použití. Zvyškové teplo môže spôsobiť popálenie.



Ak sa zariadenie nepoužíva po dobu 60 minút, vypne sa automaticky.

Tekuté potraviny

Pokiaľ počas prevádzky stlačíte tlačidlo ►||, cyklus sa zastaví a dôjde k okamžitému zataveniu sáčku. Tento postup sa používa v prípade balenia tekutých výrobkov, ktoré v priebehu vákuového cyklu môžu prejsť do varu.



Poznámka: Zariadenie vykonáva pravidelne automatickým spôsobom rekondičný cyklus (viď kap. 6.5) počas ktorého blikajú tlačidlá ►|| a ►.

Nechajte bežať cyklus bez zásahu na zariadení, až kým 2 tlačidlá prestanú blikat.

V závislosti na potrave určenej na balenie sa odporúča nastaviť úroveň vákuu, ako je uvedené v nasledujúcej tabuľke:

Úroveň vákuu ►	Použitie
	Balenie, delenie na porcie bez vytvárania vákuu. 1)
	Balenie, delenie na porcie obzvlášť citlivých potravín (šalát, paradajky, atď. ...) s minimálnou úrovňou vákuu (MIN).
	<ul style="list-style-type: none"> - Balenie, delenie na porcie chýlostivých potravín (varená zelenina, ovocie, jemné mäso, cestoviny) a tekutých potravín (polievky, krémy, omáčky). - Marinovanie v sáčku. - Vákuové varenie (SousVide) krehkých potravín (napr. ryby) so strednou úrovňou vákuu (MED).
	<ul style="list-style-type: none"> - Balenie, delenie na porcie tuhých potravín (surová zelenina, tvrdé syry, údeniny). - Vákuové varenie (SousVide) tuhých potravín (napr. mäso, zemiaky, mrkva, atď.) s maximálnou úrovňou vákuu (MAX).

1) Táto funkcia stále generuje minimálny tlak vnútri sáčku.

6.1 Použitie sáčkov

Dodávané sáčky sú vhodné pre mrazenie, konzerváciu a vákuové varenie balených potravín pri nízkych teplotách.

Kód pre objednávanie sáčkov:
902979704

50 sáčkov pre zmrazovanie, vákuové varenie a konzerváciu
(25 kusov rozmer: 20x30 cm + 25 kusov rozmer 25x35 cm)

Kód pre objednávanie sáčkov:
9029794014

50 sáčkov pre vákuové varenie a konzerváciu
(25 kusov rozmer: 20x30 cm + 25 kusov rozmer 25x35 cm)



Odporúča sa používať originálne sáčky.

www.aeg.com/shop

6.2 Vákuové balenie potravín pre varenie pri nízkych teplotách "Sous Vide"

Táto technika si vyžaduje, aby boli potraviny uzavreté vo vákuových vrecúškach, ktoré sa potom pomaly varia pri nízkych teplotách.

Výhody sú početné:



- Chuť a textúra potravín zostávajú nedotknuté.
- Chute a vône sú zachované, pretože nedochádza k strate arómy počas varenia.
- Nižšia strata tekutín činí potraviny mäkšie a menej suché.
- Nutričné vlastnosti, ako sú soli, minerály a vitamíny, sú zachované v potravinách.
- Nie je nutné pridávať oleje alebo tuky na varenie.

6.3 Vákuové balenie potravín pre konzerváciu

Vákuové balenie predlžuje dobu uchovávania potravín.

V prípade, že chcete vákuovo zabaliť čerstvo uvarené potraviny, musíte ich najskôr ochladiť, najlepšie v chladiacom zariadení.

6.4 Marinovanie/Lúhovanie

- Zapnite zariadenie stlačením a podržaním tlačidla ①.
- Vložte na panvicu jedlo v marináde.
- Zdvihnite veko a umiestnite panvicu do nádrže.
- Stlačte tlačidlo , ktoré začne blikať'.
- Zatvorte veko s ľahkým tlakom.
- Stlačte tlačidlo  pre spustenie cyklu marinovania. Toto tlačidlo začne blikať'.
- Na konci cyklu marinovania prestane toto tlačidlo blikať'.
- Teraz možno veko otvoriť a vybrať panvicu.

Cykus marinovania a cyklus lúhovania má prednastavenú dobu 8 minút. Pre zvýšenie lúhovania cyklus zopakujte.

Lúhovania je možné kedykoľvek deaktivovať stlačením tlačidla .



Je možné vykonávať marinovanie potravín priamo v sáčku. V takom prípade nastavte úroveň vákua podľa vašich potrieb.

6.5 Ďalšie funkcie

“Externé vákuum”

Jedná sa o funkciu, ktorá sa má použiť na odstránenie vzduchu, prítomnom v špeciálnych hermeticky uzatvárateľných nádobách (nie je súčasťou dodávky s týmto zariadením).

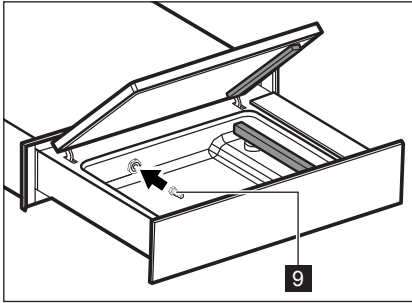

- Pre externé vákuum zaskrutkujte kovanie **9** k dispozícii do vnútra nádrže.

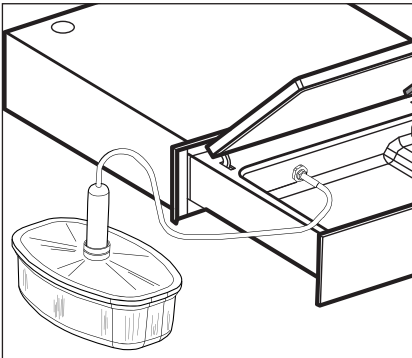

- Pripojte hadičku nádoby ku kovaniu **9**.
- Nastavte maximálnu úroveň vákua **||||** a deaktivujte zatavovanie **||||**.
- S otvoreným vekom zariadenia stlačte tlačidlo **>||** spustenie cyklu balenia. Toto tlačidlo začne blikať.
- Na konci cyklu prestane toto tlačidlo blikať.

“Rekondičný cyklus”

Jedná sa o funkciu, ktorá sa má použiť v nasledujúcich situáciách:

- Pred prvým použitím zariadenia.
- Potom, čo sa zariadenie nepoužívalo po dlhšiu dobu.
- Po balenie výrobkov s vysokým podielom vlhkosti (napr. polievky).
- Keď dôjde k poklesu výkonu zariadenia (napr. predlžuje sa čas na dosiahnutie podtlaku alebo sa podtlak nedosiahne).

Tento program, trvajúci 15 minút, zaručuje kompletne čistenie čerpadla odstránením akejkoľvek tekutej emulzie, ktorá sa môže vytvoriť v oleji. Počas vykonávania tohto programu sa nesmie baliť žiadny výrobok.

Postupujte takto:

- Podržte stlačené tlačidlo **☒** až kým nebudú blikať všetky tlačidlá.
- Zatvorte veko s ľahkým tlakom.
- Stlačte tlačidlo **>||**. Počas vykonávania programu blikajú tlačidlá **>||** a **☒**.
- Na konci cyklu (15 minút) tlačidlo **>||** prestane blikať a zariadenie je pripravené na použitie.

7. ČISTENIE A STAROSTLIVOSŤ



POZOR!

Odkazujeme na kapitoly o bezpečnosti.

- Zariadenie čistite po každom použití vlhkou handričkou.

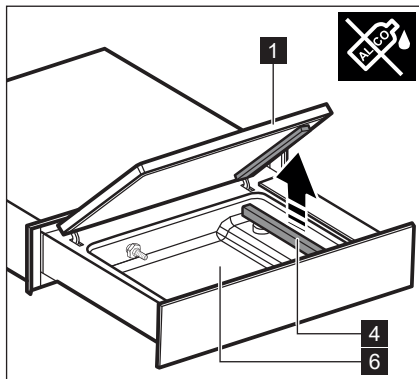

- Pre čistenie veka z plexiskla **1** zvonka aj zvnútra používajte iba neutrálne detergenty (mydlo a voda).
- Nepoužívajte abrazívne prostriedky, čistiace prostriedky obsahujúce alkohol, brúsne hubky, rozpúšťadlá alebo kovové predmety.
- V prípade, že používate produkty pre čistenie ocele, dodržujte bezpečnostné pokyny na obale.
- Pre čistenie nádrže **6**, najmä v prípade tekutých zvyškov, sa odporúča vybrať tavnú lištu **4** smerom nahor.
- Čistite tavnú lištu **4** suchou handričkou. Odstráňte všetky nečistoty, ktoré sa usadzujú na lište.
- Čistite kovové povrchy s normálnymi prostriedkami pre nerezovú oceľ.



8. RIEŠENIE PROBLÉMOV



POZOR!







Odkazujeme na kapitoly o bezpečnosti.

8.1 Čo robiť, keď ...

Problém	Možná príčina	Riešenie
Zatavovanie sáčku sa nevykonáva správne.	Doba zatavovania nie je správna.	Upravte dobu zatavovania.
	Tesnenie veka je špinavé alebo opotrebované.	Vyčistite alebo vymeňte tesnenie veka (pre výmenu kontaktujte technickú podporu).
	Sáčok nie je správne umiestnený na tavnej lište.	Umiestnite sáčok správne.
	Tavná lišta je opotrebovaná (teflónový pot'ah je spálený).	Vymeňte tavnú lištu (pre výmenu kontaktujte technickú podporu).
	Čepeľ pod teflónom tavnej lišty je rozbitá.	Vymeňte čepeľ (pre výmenu kontaktujte technickú podporu).
Nedostatočné konečné vákuum.	Nastavená úroveň vákua nie je správna.	Upravte úroveň vákua.
	Tesnenie veka je špinavé alebo opotrebované.	Vyčistite alebo vymeňte tesnenie veka (pre výmenu kontaktujte technickú podporu).
	Veko nie je správne zatvorené.	Správne zatvorte veko. Uistite sa, že medzi vekom a nádržou nie sú žiadne predmety alebo nečistoty.
Veko sa neotvorí.	Chýba elektrický prúd.	Počkajte na obnovenie elektrického prúdu.
Veko má praskliny a poškodenia.	Poškodené veko.	Vymeňte veko (pre výmenu kontaktujte technickú podporu).
Blikajú tlačidlá  a  .	"Rekondičný cyklus" prebieha.	Počkajte na ukončenie "rekondičného cyklu" (15 minút).

Cyklus vaku sa zastaví v priebehu niekoľkých sekúnd a bliká tlačidlo  .	Tesnenie veka je špinavé alebo opotrebované.	Vyčistite alebo vymeňte tesnenie veka a skontrolujte správne zatváranie.
--	--	--

Poplachové správy

Alarm	Možná príčina	Riešenie
Tlačidlo  bliká nepretržite.	Elektrická doska je vadná.	Kontaktujte technickú podporu.
Tlačidlo  bliká nepretržite.	Vákuum nie je dosiahnuté.	Vyčistite alebo vymeňte tesnenie veka (pre výmenu kontaktujte technickú podporu). Skontrolujte správne zatváranie veka. Stlačte tlačidlo  pre resetovanie alarmu.
Tlačidlá  a  blikajú nepretržite.	Olej čerpadla je treba vymeniť.	Kontaktujte technickú podporu.
Tlačidlo  bliká nepretržite.	Cyklus balenia je ukončený predčasne, pretože bol balený vlhký výrobok.	Stlačte tlačidlo  pre resetovanie alarmu.

8.2 Údaje pre asistenciu

V prípade, že nie je možné nájsť riešenie tohto problému, obráťte sa na autorizované servisné stredisko.

Informácie potrebné pre Servisné Stredisko možno nájsť na výrobnom štítku umiestnenom na ľavej strane zariadenia. Neodstraňujte typový štítok.

9. OHĽADY NA ŽIVOTNÉ PROSTREDIE

Recyklujte materiály označené symbolom . Vyhadzujte obaly do špeciálnych kontajnerov pre recykláciu. Pomáhajte chrániť životné prostredie a ľudské zdravie a recyklujte odpad z elektrických a elektronických zariadení.

Nevyhadzujte spotrebiče označené symbolom  do bežného komunálneho odpadu. Odnesť výrobok do miestneho recyklačného strediska alebo sa obráťte na obecný úrad.

TARTALOMJEGYZÉK

1. ALAPVETŐ BIZTONSÁGI FIGYELMEZTETÉSEK	31
2. BIZTONSÁGI ÚTMUTATÁSOK	32
3. TERMÉKLEÍRÁS	34
4. VEZÉRLŐPANEL	34
5. ELŐKÉSZÍTÉS AZ ELSŐ HASZNÁLATRA	35
6. NAPI FELHASZNÁLÁS	35
7. TISZTÍTÁS ÉS ÁPOLÁS	40
8. PROBLÉMAMEGOLDÁS	41
9. KÖRNYEZETVÉDELMI MEGFONTOLÁSOK	42

AZ ÖN ELÉGEDETTSÉGE ÉRDEKÉBEN

Köszönjük, hogy megvásárolta ezt az AEG készüléket. Biztosak vagyunk abban, hogy készülékünk kifogástalan teljesítményével hosszú éveken át elégedett lesz. Pontosan ezért alkalmaztunk olyan innovatív technológiákat és jellemzőket, melyek a mindennapi teendőket nagymértékben megkönnyítik, és amelyeket más készülékeken nem talál meg. Kérjük, szánjon néhány percet az útmutató végigolvasására, hogy a maximumot hozhassa ki készülékéből.

Tekintse meg honlapunkat, ahol:



Kérjen tanácsot, tölts le a prospektusainkat, távolítsa el az esetleges hibákat, és szerezzen támogatási információkat:

www.aeg.com



Regisztrálja termékét, hogy jobb kiszolgálásban részesülhessen:

www.aeg.com/productregistration



Vásároljon tartozékokat, fogyóeszközöket és eredeti alkatrészeket a készülékéhez:

www.aeg.com/shop

ÜGYFÉLSZOLGÁLAT ÉS KARBANTARTÁS

Azt javasoljuk, használjon mindig eredeti cserealkatrészeket. Amikor felveszi a kapcsolatot az Ügyfélszolgálattal, bizonyosodjon meg arról, hogy rendelkezésére állnak az alábbi adatok. Modell, a készülék PNC száma, gyári szám. Az adatokat az adattáblán találja.

 Vigyázat / Figyelmeztetés - Fontos biztonsági információk.

 Általános biztonsági információk.

 Környezetvédelmi információk.

A módosítás joga fenntartva.

1. ⚠️ ALAPVETŐ BIZTONSÁGI FIGYELMEZTETÉSEK

Figyelmesen olvassa el az utasításokat, mielőtt telepíti és használja a készüléket. A gyártó nem felelős azokért a sérülésekért és károkért, amelyek a készülék helytelen üzembe helyezéséből és használatából erednek. Mindig tartsa kéznél a használati utasítást későbbi használatra.

1.1 Gyermek és a veszélyeztetett személyek biztonsága

- Ezt a készüléket a gyermekek 8 éves kortól és a korlátozott fizikai, érzékszervi vagy mentális képességű, illetve a készülék használatát illetően csekély tapasztalattal és tudással rendelkező felnőttek csak felügyelet mellett vagy a készülék használatára vonatkozó kioktatást követően és csak akkor használhatják, ha tisztában van a kockázatokkal.
- Ne engedje, hogy gyerekek játszanak a készülékkel.
- Tartsa a csomagoló anyagokat elzárva a gyermekektől.
- A gyerekeket és a háziállatokat tartsa távol a készüléktől működés közben.
- A tisztítás és karbantartást a gyermekek felügyelet nélkül nem végezhetik.
- Tartsa távol a készüléktől a 3 év alatti gyermekeket, ha nem tudja folyamatos felügyeletüket biztosítani.

1.2 Általános biztonsági figyelmeztetések

- A telepítést és a kábelek cseréjét csak képzett szakember végezheti.
- Mielőtt bármilyen karbantartási műveletet végezne, csatlakoztassa le a készüléket az elektromos hálózatról.
- Ne használjon gőztisztítót a készülék tisztításához.
- Ne használjon súrolószert vagy fémkaparót a készülék tisztításához.
- Ha a tápkábel sérült, veszélyes helyzetek elkerülése érdekében azt a gyártónak, szakembernek vagy szakképzett személynek kell kicserélnie.

2. BIZTONSÁGI ÚTMUTATÁSOK

2.1 Telepítés



FIGYELEM!

A telepítést csak szakember végezheti.

- Távolítsa el az összes csomagoló anyagot.
- Ne helyezze üzembe és ne használja a készüléket, ha az sérült.
- Tartsa be a készülékhez adott utasításokat.
- Mindig legyen óvatos, amikor mozog a készülék. Mindig viseljen védőkesztyűt.
- Ne fordítsa fel vagy döntse meg a készüléket! Ezzel azt érné el, hogy az olaj kiszivárog a szivattyúból és károsíthatja a készüléket.
- Tartsa be a minimális távolságot a többi készüléktől.
- Győződjön meg arról, hogy a készüléket egy fix szerkezethez telepítette és megfelelően rögzítette.
- A készülék oldalainak az azonos magasságú készülékekkel vagy egységekkel kell szomszédosnak lennie.

2.2 Elektromos csatlakozás



FIGYELEM!

Tűz és áramütés veszélye.

- Minden elektromos csatlakoztatást képzett villanyszerelőnek kell elvégeznie.
- A készüléknek földeléssel kell rendelkeznie.
- Győződjön meg arról, hogy az adattáblán szereplő elektromos adatok megegyeznek a villamosrendszerével. Ellenkező esetben hívjon villanyszerelőt.
- Mindig megfelelően telepített, védőérintkezős elektromos aljzatot használjon.
- Ne használjon elosztókat vagy hosszabbítókat.
- Ügyeljen arra, hogy ne sértse meg a csatlakozódugót és a kábelt. Ha a hálózati kábel cserére szorul, azt a gyártó Ügyfélszolgálatával kell elvégeztetni.
- Az áramütésvédő eszközöket úgy kell rögzíteni, hogy azokat ne lehessen kikapcsolni szerszám használatával nélkül.
- Csak a telepítést követően dugja be a hálózati dugót a konnektorba.
- Abban az esetben, ha a hálózati csatlakozó meglazult, ne csatlakoztassa az aljzathoz.
- Ne húzza ki a tápkábelt a készülék kikapcsolásához. Csak a dugót húzza ki.
- Csak megfelelő leválasztó eszközöket használjon: automatikus megszakítókat, biztosítékokat (a védősapkákat el kell távolítani a biztosítéktartóból), földzárlat kioldóegységeket és reléket.
- Az elektromos rendszert fel kell szerelni leválasztó eszközzel, amely lehetővé teszi, hogy lecsatlakoztassa a készüléket a konnektorról minden póluson. A leválasztó eszköz érintkezőnyílásának szélessége nem lehet kevesebb, mint 3 mm.
- Ez a készülék megfelel az EGK irányelveknek.

2.3 Használat



FIGYELEM!

Személyi sérülés, égés, áramütés vagy robbanás veszélye.

- Ne érintse meg a hegesztőrudat használat után. A maradékhő égési sérülést okozhat.
- A készüléket csak magánháztartásban használja.
- Ne változtassa meg a készülék jellemzőit.
- Soha ne hagyja a készüléket felügyelet nélkül működés közben.
- Kapcsolja ki a készüléket minden használat után.
- Ne használja a készüléket nedves kézzel, vagy ha vízzel érintkezik.
- Ne gyakoroljon nyomást a készülékházra.
- Ne használja a készüléket munkafelületként vagy tartóként.
- Kerülje el, hogy szikra vagy nyílt láng legyen a készülék közelében, amikor felnyitja.

Ne tegyen vagy tartson gyúlékony folyadékokat vagy anyagokat, illetve erősen gyúlékony tárgyakat a készüléken, annak belsejében vagy közvetlen közelében.



FIGYELEM!

Fennáll a készülék károsodásának veszélye.

- Legyen óvatos, amikor behelyezi vagy eltávolítja a tartozékokat.
- Ne nyissa fel a fedelet erőszakkal a munkaciklus során.
- Ne nyissa fel a fedelet erőszakkal a munkaciklus során, elektromos energia kimaradás esetén.
- Ne tegyen semmilyen súlyt a fedélre.
- Ne ejtse tárgyakat a fedélre! Ezzel megbonthatja a gép egységét, repedéseket vagy töréseket okozva.

2.4 Tisztítás és ápolás



FIGYELEM!

Fennáll a személyi sérülés, a tűz és a készülékek károsodásának veszélye.

- Mielőtt bármilyen karbantartási műveletet végezne, kapcsolja ki a készüléket, és húzza ki a dugót az aljzatból.
- Ellenőrizze, hogy a készülék lehűlt-e.

2.5 Ártalmatlanítás



FIGYELEM!

Sérülést és fulladást okozhat.

- Húzza ki a hálózati csatlakozót.
- Vágja le a hálózati kábelt és ártalmatlanítsa.

2.6 Műszaki segítségnyújtás

- A készülék megjavításához forduljon az Ügyfélszolgálathoz.
- Csak eredeti alkatrészeket használjon.

3. TERMÉKLEÍRÁS

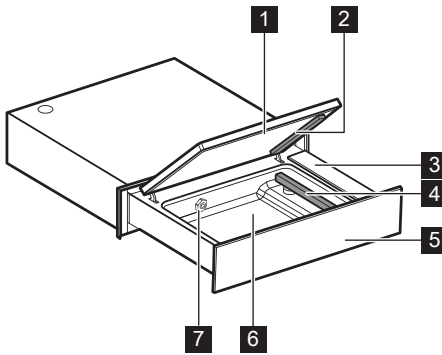

- 1** Fedél
- 2** Tömítő párna
- 3** Vezérlőpanel
- 4** Hegesztőrúd
- 5** Elülső panel
- 6** Tartály
- 7** Szívófej

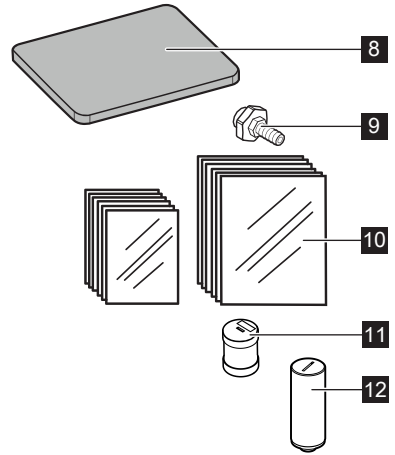

- 8** Töltőlapát
- 9** Csatlakozó külső vákuumhoz
- 10** Zacsó fagyasztásra, főzésre és tárolásra
25 DB 20x30 cm
25 DB 20x35 cm
- 11** Olajszűrő
- 12** Fedél

4. VEZÉRLŐPANEL

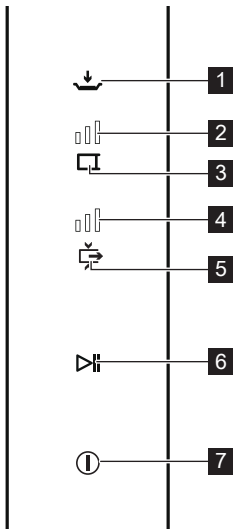

- 1** PÁCOLÁS/INFÚZIÓ gomb
- 2** HEGESZTÉSI időjelző
- 3** HEGESZTÉSI idő gomb
- 4** VÁKUUM szintjelző
- 5** VÁKUUM szint gomb
- 6** INDÍTÁS/LEÁLLÍTÁS gomb
- 7** BEKAPCSOLÁS/KIKAPCSOLÁS gomb

5. ELŐKÉSZÍTÉS AZ ELSŐ HASZNÁLATRA



FIGYELEM!

Lásd a biztonságról szóló fejezeteket.



FIGYELEM!

A műanyag fedelet **12** a telepítéskor szerelje le, és őrizze meg a későbbi használathoz, ha a gépet mozgatnia kell (például szétszereléskor) az olaj szivárgásának elkerülése érdekében.

5.1 Első tisztítás

- Lásd a „TISZTÍTÁS ÉS ÁPOLÁS” fejezetet.
- Törölje le nedves ruhával minden részét az első használat előtt.

5.2 Első használat

Kapcsolja be a készüléket, miközben lenyomva tartja a **ⓘ** gombot.















Használat előtt folytassa le az ÚJRAKONDITIONÁLÁSI CIKLUST az alábbiak szerint:

- Tartsa lenyomva a **↺** gombot, amíg az összes gomb elkezd villogni.
- Zárja le a fedelet enyhén lenyomva.
- Nyomja meg a **▶||** gombot. A program végrehajtása alatt villognak a **▶||** és **↺** gombok.
- A ciklus végén (15 perc) a **▶||** gomb abbahagyja a villogást, és a készülék készen áll a használatra.



6. NAPI FELHASZNÁLÁS

Ez a termék ideális:

- Élelmiszerek vákuum csomagolása alacsony hőmérsékleten „SousVide” történő főzésre.
- Vákuumcsomagolás az élelmiszer tartósítására.
- Pácolás / élelmiszer infúzió

Gomb	Leírás	Funkció	
	BEKAPCSOLÁS/ KIKAPCSOLÁS gomb	A készülék bekapcsolására/kikapcsolására.	
	INDÍTÁS/ LEÁLLÍTÁS gomb	A csomagolási ciklus elindítására/leállítására.	
	VÁKUUM gomb	A 4 vákuumszint egyikének beállítására. Az alapértelmezett érték a MAX.	 kizárólag hegesztés  MIN.  MED.  MAX.
	Gomb HEGESZTÉS	A hegesztési időnek a zacskó vastagsága alapján történő beállítására ¹⁾ . A készülék alapértelmezett beállítása 2,5 s, ez az ideális idő a mellékelt zacskók használatára.	 kikapcsolva  1,5 s  2,5 s  4,0 s
	PÁCOLÁS/ INFÚZIÓ gomb	A pácolás/infúzió funkció bekapcsolására.	

1) Minél vastagabb a zacskó, annál hosszabb időt kell beállítani.

- Húzza ki a fiókot, a maximális mértékig.
- Kapcsolja be a készüléket, miközben lenyomva tartja a  gombot.
- Ha szükséges, módosítsa a vákuum szintjét és a hegesztési időt.
- Emelje fel a fedelet, és helyezze a tartály belsejébe a csomagolandó élelmiszert tartalmazó zacskót, és azt hagyja legalább 2 cm-rel túlnyúlni a hegesztő rúdon.
- A tökéletes hegesztés elérése érdekében fontos, hogy a zacskó hegesztéssel érintett részén ne legyen szennyeződés. Emiatt javasoljuk, hogy hajlítsa vissza a zacskó belső oldalát 4/5 cm-re. Az élelmiszer behelyezését követően hajtsa vissza a zacskót a kiindulási állapotba.
- A kis terjedelmű termékek esetén használja a mellékelt töltő lapátot, mivel elősegíti a zacskó jobb elhelyezését a hegesztőrúdhoz képest.
- Zárja le a fedelet enyhe nyomással és nyomja meg a  gombot, amely villogni kezd. A csomagolási ciklus így kezdődik el.
- A ciklus végén a gomb villogása megszűnik.
- Nyissa fel a fedelet és vegye ki a zacskót.



Ne érintse meg a hegesztőrudat használat után. A maradék hő égési sérülést okozhat.



Amennyiben a készüléket 60 percig használja, az automatikusan kikapcsol.

Folyékony élelmiszerek

Ha működés közben megnyomja a ► gombot, a ciklus leáll, és a zacskó hegesztése azonnal megtörténik. Ez az eljárás akkor alkalmazható, ha olyan folyékony termékeket csomagol, amelyek felforhatnak a vákuumképzési ciklus alatt.



Megjegyzés: Időszakonként a készülék automatikusan lefuttatja az újrakondicionálási ciklust (lásd: 6.5. fejezet), amely során villognak a ► és ◀ gombok. Hagyja lefutni a ciklust anélkül, hogy beavatkozna egészen addig, amíg a 2 gomb nem villog tovább.

A csomagolandó élelmiszer típusától függően ajánlatos beállítani a vákuum szintjét, amint azt az alábbi táblázat mutatja:

Vákuum mértéke	Használat
	Vákuum képzése nélküli csomagolás, kiadagolás. ¹⁾
	Különösen kényes élelmiszerek (saláta, paradicsom stb.) csomagolása, kiadagolása a legalacsonyabb vákuumszint (MIN) alkalmazásával.
	<ul style="list-style-type: none"> - Kényes élelmiszerek csomagolása, kiadagolása (főtt zöldségek, gyümölcsök, puha húsok, tészta) és folyékony élelmiszerek (levesek, krémek, szószok). - Pácolás zacskóban. - Kényes élelmiszerek (pl. hal) sütése vákuum alatt (SousVide), közepes vákuumszint (MED) alkalmazásával.
	<ul style="list-style-type: none"> - Szilárd élelmiszerek csomagolása, kiadagolása (nyers zöldségek, kemény sajtok, felvágottak). - Szilárd élelmiszerek (pl. húsok, burgonya, répa stb.) vákuumos sütése (SousVide) a legmagasabb vákuumszint (MAX) alkalmazásával.

¹⁾ Ez a funkció mindenesetre egy minimális nyomáscsökkenést idéz elő a zacskóban.

6.1 Zacskók használata

A mellékelt zacskók ideálisak vákuumcsomagolt élelmiszerek fagyasztásra, tárolására és megfőzésére alacsony hőmérsékleten.

Kód a zacskók rendeléséhez:
902979704

50 zacskó fagyasztásra, vákuumos főzésre és tárolásra
(25 darab 20x30 cm méretű + 25 darab 25x35 cm méretű)

Kód a zacskók rendeléséhez:
9029794014

50 zacskó vákuumos főzésre és tárolásra
(25 darab 20x30 cm méretű + 25 darab 25x35 cm méretű)



Javasoljuk az eredeti zacskók használatát.

www.aeg.com/shop

6.2 Élelmiszerek vákuum csomagolása alacsony hőmérsékleten „SousVide“ történő főzésre

Ez a technika megköveteli, hogy a vákuumba csomagolt élelmiszert aztán lassan alacsony hőmérsékleten főzesse meg.



Számos előnye van:

- Az élelmiszer íze és textúrája sértetlen marad.
- Az ízek és aromák megmaradnak, mivel nem vesznek el a főzés során.
- A kisebb folyadékvesztés miatt az élelmiszer lágyabb és kevésbé száraz.
- Tápanyagértékét, mint például az ásványi sókat és vitaminokat megőrzi az élelmiszer.
- Nem szükséges hozzáadni olajokat vagy zsírokat a főzéshez.

6.3 Vákuumcsomagolás az élelmiszer tartósítására

A vákuumcsomagolás meghosszabbítja az élelmiszerek eltarthatósági idejét. Ha frissen főzött élelmiszert szeretne vákuumba csomagolni, azt először le kell hűteni, lehetőség szerint egy gyorsfűtőben.

6.4 Pácolás/infúzió

- Kapcsolja be a készüléket, miközben lenyomva tartja a  gombot.
- Helyezze be az élelmiszert az edénybe aromapácban.
- Emelje fel a fedelet, és helyezze el az edényt a tartályban.
- Nyomja meg a  gombot, amely villogni kezd.
- Zárja le a fedelet enyhén lenyomva.
- A pácolási ciklus megkezdéséhez nyomja meg a  gombot. Ez a gomb villogni kezd.
- A pácolási ciklus végén a gomb villogása megszűnik.
- Most nyissa ki a fedelet és távolítsa el a serpenyőt.

A pácolási és infúziós ciklus előre beállított ideje 8 perc.

Az infúzió növeléséhez ismételje meg a ciklust.

Ezt az infúziót bármikor ki lehet kapcsolni a  gomb megnyomásával.



Az élelmiszerek pácolását közvetlenül a zacskóban is el lehet végezni. Ebben az esetben állítsa be a vákuum szintjét az Ön igényeinek megfelelően.

6.5 Kiegészítő funkciók

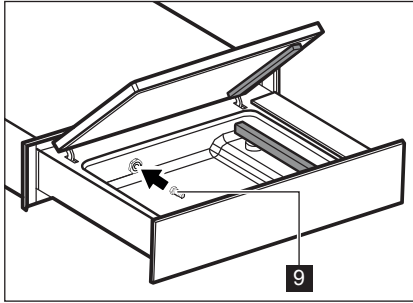

„Külső vákuum“

Ez a funkció használható a speciális, légmentesen lezárható edényekben (nem a készülékkel együtt szállított) található levegő eltávolítására.

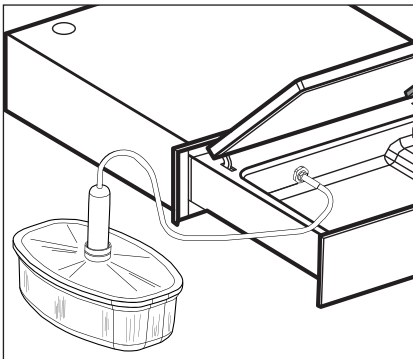

- A külső vákuumhoz csavarja be a mellékelt **9** csatlakozót a tartályban.



- Kösse a tartály csövét a **9** csatlakozóhoz.
- Állítsa be a maximális vákuumszintet  és kapcsolja ki a hegesztés funkciót .
- Ha a készülék fedele nyitva van, nyomja meg a gombot  a csomagolási ciklus elindításához. Ez a gomb villogni kezd.
- A ciklus végén a gomb villogása megszűnik.

„Újrakondicionálási ciklus“





Ez a funkció használható a következő esetekben:

- A készülék első alkalommal történő használata előtt.
- Miután egy hosszabb ideig állt a készülék.
- A magas nedvességtartalmú termékek (pl. levesek) csomagolását követően.
- Ha azt veszi észre, hogy a készülék teljesítménye csökkent (pl.: növekszik az idő, amely a vákuum eléréséhez szükséges, vagy azt nem éri el).

Ez a 15 perces program a szivattyú teljes tisztítását biztosítja azért, hogy kiküszöböl minden folyékony emulziót, amely az olajban képződhet.

E program lefuttatása során nem kell semmilyen terméket becsomagolnia.

Következésképpen járjon el:

- Tartsa lenyomva a  gombot, amíg az összes gomb elkezd villogni.
- Zárja le a fedelet enyhén lenyomva.
- Nyomja meg a  gombot. A program végrehajtása alatt villognak a  és  gombok.
- A ciklus végén (15 perc) a  gomb abbahagyja a villogást, és a készülék készen áll a használatra.

7. TISZTÍTÁS ÉS ÁPOLÁS



FIGYELEM!

Lásd a biztonságról szóló fejezeteket.

- A készüléket minden egyes használat után egy nedves és puha ruhával tisztítsa meg.

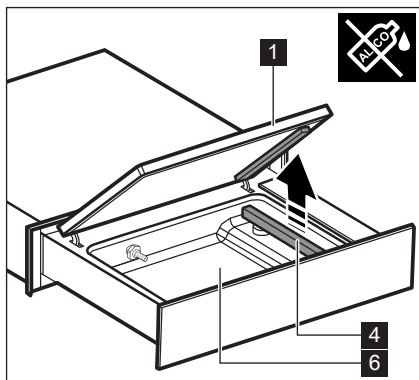

- A plexiburkolatot **1** kívül és belül is kizárólag semleges tisztítószerrel (víz és szappan) tisztítsa meg.
- Ne használjon súrolószert, alkoholtartalmú tisztítószert, csiszolószivacsot, oldószert vagy fém tárgyakat.
- Abban az esetben, ha valamilyen terméket használ a fémtartály tisztításához **6**, tartsa be a csomagoláson szereplő biztonsági utasításokat.
- A tartály tisztításához **6** - főként folyadék maradványok esetén - javasoljuk, hogy felfele mozzgatással távolítsa el a hegesztőrudat **4**.
- A hegesztőrudat **4** száraz ronggyal tisztítsa meg. Távolítsa el a rúdra esetlegesen lerakódó maradványokat.
- A fémes felületeket rozsdamentes acélhoz használt normál tisztítószerrel tisztítsa.



8. PROBLÉMAMEGOLDÁS



FIGYELEM!

Lásd a biztonságról szóló fejezeteket.

8.1 Mit kell tenni, ha...

Probléma	Lehetséges ok	Megoldás
A zacskó hegesztése nem megfelelő.	A hegesztési idő nem megfelelő.	Módosítsa a hegesztési időt.
	A fedél tömítése piszkos vagy elhasználódott.	Tisztítsa meg vagy cserélje ki a fedél tömítését (cseréért vegye fel a kapcsolatot a szervizzel).
	A zacskó nem lett megfelelően elhelyezve a hegesztőrúdon.	Helyezze el a zacskót megfelelően.
	A hegesztőrúd elhasználódott (a teflon bevonat égett).	Cserélje ki a hegesztőrudat (cseréért vegye fel a kapcsolatot a szervizzel).
	A hegesztőrúd teflon bevonata alatt található penge törött.	Cserélje ki a pengét (cseréért vegye fel a kapcsolatot a szervizzel).
Elégtelen végső vákuum.	A vákuum szintje nem megfelelő.	Módosítsa a vákuumszintet.
	A fedél tömítése piszkos vagy elhasználódott.	Tisztítsa meg vagy cserélje ki a fedél tömítését (cseréért vegye fel a kapcsolatot a szervizzel).
	A fedél nincs megfelelően lezárva.	A fedelet zárja le megfelelően. Győződjön meg arról, hogy a fedél és a tartály között nincs tárgy vagy szennyeződés.
A fedél nem nyílik ki.	Nincs áram.	Várja meg, amíg a villamos energia helyreáll.
A fedélen nincsenek repedések és törések.	Sérült fedél.	Cserélje ki a fedelet (cseréért vegye fel a kapcsolatot a szervizzel).
Villognak a  és  gombok.	„Újrakondicionálási ciklus“ folyamatban.	Várjon, amíg az „újrakondicionálási ciklus“ (15 perc) le nem jár.

A vákuumozási ciklus leáll néhány másodpercen belül és villog a ► gomb.	A fedél tömítése piszkos vagy elhasználódott.	Tisztítsa meg vagy cserélje ki a fedél tömítését, majd ellenőrizze annak bezárását.
---	---	---

Riasztási üzenetek

Riasztás	Lehetséges ok	Megoldás
A ► gomb megszakítás nélkül villog.	Az elektromos kapcsolótábla meghibásodott.	Vegye fel a kapcsolatot a szervizzel.
A ✎ gomb megszakítás nélkül villog.	Nem jött létre vákuum.	Tisztítsa meg vagy cserélje ki a fedél tömítését (cseréért vegye fel a kapcsolatot a szervizzel). Ellenőrizze, hogy a fedél tökéletesen záródik-e. A riasztás alaphelyzetbe állításához nyomja meg a ► gombot.
A ✎ és □ gombok megszakítás nélkül villognak.	A szivattyúban lévő olajat cserélni kell.	Vegye fel a kapcsolatot a szervizzel.
A □ gomb megszakítás nélkül villog.	A csomagolási ciklus korábban véget ért, mert a termék nedves.	A riasztás alaphelyzetbe állításához nyomja meg a ► gombot.

8.2 Szerviz adatok

Amennyiben nem talál megoldást a problémára, vegye fel a kapcsolatot az Ügyfélszolgálatnál.

A szerviz által kért információkat a készülék bal oldalán elhelyezett adattábla tartalmazza. Ne távolítsa el az adattáblát.

9. KÖRNYEZETVÉDELMI MEGFONTOLÁSOK

Hasznosítsa újra a ♻ szimbólummal jelölt anyagokat. A csomagolást az újrahasznosításra szolgáló konténerekbe dobja ki. Védje a környezetet és az emberi egészséget és hasznosítsa újra az elektromos és elektronikus berendezésekből származó hulladékokat.

Ne ártalmatlanítsa a normál háztartási hulladékokkal együtt azokat a készülékeket, amelyeken a ♻ szimbólum szerepel. Vigye a terméket a legközelebbi újrahasznosító telepre vagy vegye fel a kapcsolatot a lakóhelye szerinti önkormányzattal.

СЪДЪРЖАНИЕ

1. ИНФОРМАЦИЯ ЗА БЕЗОПАСНОСТТА	45
2. ИНСТРУКЦИИ ЗА БЕЗОПАСНОСТ	46
3. ОПИСАНИЕ НА ПРОДУКТА	48
4. КОМАНДЕН ПАНЕЛ	48
5. ПОДГОТОВКА ЗА ПЪРВОНАЧАЛНА УПОТРЕБА	49
6. ЕЖЕДНЕВНА УПОТРЕБА	49
7. ПОЧИСТВАНЕ И ГРИЖИ	55
8. ОТСТРАНЯВАНЕ НА НЕИЗПРАВНОСТИ	55
9. ОПАЗВАНЕ НА ОКОЛНАТА СРЕДА	56

ЗА ОТЛИЧНИ РЕЗУЛТАТИ

Благодарим че, че избрахте този продукт на АЕГ. Създадохме го, за да Ви осигурим безупречна експлоатация в продължение на много години благодарение на иновативните технологии, които ни помагат да направим живота Ви по-лесен - функции, които не можете да откриете при обикновените уреди. Молим Ви да отделите няколко минути да прочетете това ръководство, за да използвате електроуреда си по най-добрия начин.

Посетете уеб сайта ни:



за съвети, за сваляне на брошури, отстраняване на евентуални неизправности и получаване на информация за необходимата техническа помощ:

www.aeg.com



за регистриране на продукта и за по-добро обслужване:

www.aeg.com/productregistration



за закупуване на аксесоари, консумативи и оригинални резервни части за Вашия уред:

www.aeg.com/shop

ОБСЛУЖВАНЕ НА КЛИЕНТИ И ПОДДРЪЖКА

Препоръчваме да използвате винаги оригинални резервни части. Когато се свързвате с оторизирания сервизен център, проверете дали разполагате със следните данни: Модел, PNC, сериен номер. Информацията се намира върху табелката с данните.

 Предупреждение/Внимание - Важна информация за безопасността.

 Обща информация и съвети.

 Информация за околната среда.

Запазваме си правото да правим промени.

1. ⚠ ИНФОРМАЦИЯ ЗА БЕЗОПАСНОСТТА

Прочетете внимателно предоставените инструкции, преди да монтирате и използвате уреда.

Производителят не носи отговорност, ако монтажът или евентуална неправилна употреба на уреда причинят наранявания и щети. Винаги съхранявайте инструкциите на достъпно място за бъдещи справки.

1.1 Безопасност на децата и уязвимите хора

- Този уред може да се използва от деца над 8-годишна възраст и от възрастни с ограничени физически, сензорни и умствени способности или с недостатъчно опит или познания за използването на оборудването, само ако са под надзор, ако са обучени по отношение на използването на уреда и ако са разбрали съответните рискове.
- Не позволявайте на децата да играят с уреда.
- Дръжте опаковъчните материали на недостъпни за деца места.
- Децата и домашните животни трябва да се намират далече от уреда, докато той работи.
- Почистването и операциите по поддръжка не трябва да се извършват от деца без надзор.
- Дръжте на недостъпно място от деца под 3-годишна възраст, освен ако не са под постоянно наблюдение.

1.2 Общи предупреждения за безопасност

- Монтажът на уреда и смяната на кабелите трябва да се извършват единствено от квалифициран персонал.
- Преди да извършите каквато и да е операция по поддръжка, изключете уреда от електрическата мрежа.
- Не използвайте пароструйка за почистване на уреда.
- При почистване на уреда не използвайте абразивни почистващи препарати или метални съргалки.

- Ако захранващият кабел е повреден, с цел избягване на опасни ситуации той трябва да се смени от производителя, от оторизиран техник или от квалифицирано лице.

2. ИНСТРУКЦИИ ЗА БЕЗОПАСНОСТ

2.1 Монтаж



ВНИМАНИЕ!

Уредът трябва да се монтира от квалифициран персонал.

- Отстранете всички опаковъчни материали.
- Не монтирайте и не използвайте уреда, ако е повреден.
- Придържайте се към инструкциите, предоставени заедно с уреда.
- Бъдете винаги внимателни при преместване на уреда. Винаги носете предпазни ръкавици.
- Не преобръщайте и не накланяйте уреда! Това предизвиква изтичане на маслото от помпата, което би могло да повреди уреда.
- Необходимо е да спазвате минимална дистанция от другите уреди.
- Уверете се, че уредът е монтиран и добре застопорен към фиксирана конструкция.
- Страните на уреда трябва да останат близо до уреди или модули, които са със същата височина.

2.2 Електрическо свързване



ВНИМАНИЕ!

Риск от пожар и токов удар.

- Всички електрически свързвания трябва да се извършват от квалифициран електротехник.
- Уредът трябва да бъде заземен.
- Проверете дали електрическите данни, посочени върху табелката, отговарят на тези на инсталацията. В противен случай се свържете с електротехник.
- Винаги използвайте правилно монтиран електрически контакт със защитен контакт.
- Не използвайте разклонители и удължители.
- Проверете дали не повреждате щепсела и кабела. В случай, че електрическият кабел трябва да бъде сменен, тази операция трябва да се извърши в нашия Сервизен център.
- Устройствата за предпазване от токов удар трябва да са фиксирани по такъв начин, че да не могат да бъдат деактивирани без използването на специални прибори.
- Поставете щепсела в електрическия контакт след приключване на монтажа.
- В случай, че щепселът е разхлабен, не го свързвайте към контакта.
- Не дърпайте захранващия кабел, за да изключите уреда. Дърпайте само щепсела.
- Използвайте единствено с подходящи устройства за изолиране: автоматични прекъсвачи, предпазители (тези с капачки трябва да се отстранят от гнездото за предпазители), разединители с дефектнотокова защита и релета.
- Електрическата инсталация трябва да е снабдена с устройство за изолиране, което да позволява изключването на уреда от всички полюси на електрическия контакт. Устройството за изолиране трябва да бъде с ширина на отваряне на контакта над 3 мм.
- Този уред отговаря на изискванията на директивите на ЕИО.

2.3 Употреба



ВНИМАНИЕ!

Риск от наранявания, изгаряния, токов удар или експлозии.

- Не докосвайте запечатващата щанга след употреба. Остатъчната топлина може да причини изгаряния.
 - Използвайте уреда единствено в домашни условия.
 - Не внасяйте промени в спецификациите на този уред.
 - Никога не оставяйте уреда без надзор по време на работата му.
 - Изключвайте уреда след всяко използване.
 - Не пускайте уреда в работен режим с влажни ръце или когато има контакт с водата.
 - Не упражнявайте натиск върху чекмеджето.
 - Не използвайте уреда като работна повърхност или като опорна равнина.
 - Избягвайте наличието на искри или открити пламъци близо до уреда, когато отваряте чекмеджето.
- Не опирайте и не дръжте запалими течности или материали, нито лесно запалими предмети върху уреда, вътре в него или в непосредствена близост до него.



ВНИМАНИЕ!

Съществува риск от повреждане на уреда.

- Бъдете внимателни, когато отстранявате или поставяте приставки.

- По време на работния цикъл не отваряйте капака със сила.
- По време на работния цикъл не отваряйте капака със сила при липса на електроенергия.
- Не опирайте никакви тежести върху капака.
- Избягвайте падането на всякакви предмети върху капака! Това би могло да наруши цялостта му, като причини пропуквания или счупване.

2.4 Почистване и грижи



ВНИМАНИЕ!

Съществува риск от наранявания, пожар или щети по уреда.

- Преди да извършите каквато и да е операция по поддръжка, изключете уреда и извадете щепсела от контакта.
- Проверете дали уредът е студен.

2.5 Изхвърляне



ВНИМАНИЕ!

Риск от наранявания или задушаване.

- Извадете щепсела от електрозахранването.
- Срежете мрежовия кабел и го изхвърлете.

2.6 Технически сервиз

- Свържете се с оторизирания Технически сервиз, за да поправите уреда.
- Използвайте единствено и само оригинални резервни части.

3. ОПИСАНИЕ НА ПРОДУКТА

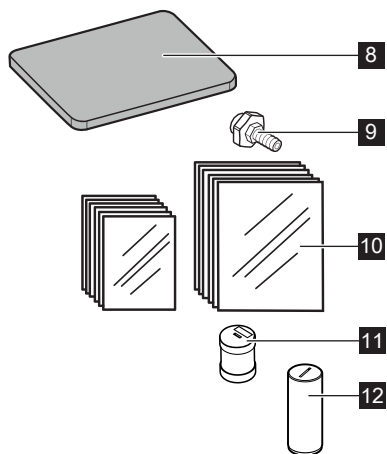
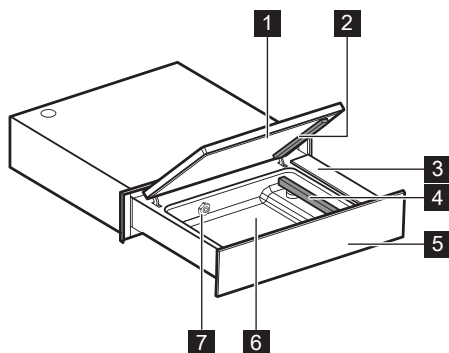

- 1** Капак
- 2** Запечатваща възглавница
- 3** Команден панел
- 4** Запечатваща щанга
- 5** Фронтален панел
- 6** Ваничка
- 7** Аспирационна дюза

- 8** Табла за пълнене
- 9** Връзка за външен вакуум
- 10** Пликове за замразяване, готвене и съхранение
25 бр. 20x30 cm
25 бр. 25x35 cm
- 11** Маслен филтър
- 12** Капачка

4. КОМАНДЕН ПАНЕЛ

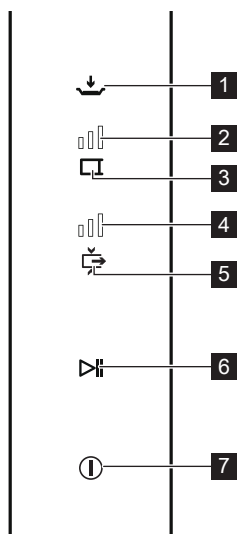

- 1** Бутон МАРИНОВАНЕ/НАКИСВАНЕ
- 2** Индикатор за времето на ЗАПЕЧАТВАНЕ
- 3** Бутон за времето на ЗАПЕЧАТВАНЕ
- 4** Индикатор за ниво на ВАКУУМ
- 5** Бутон за ниво на ВАКУУМ
- 6** Бутон СТАРТ/СТОП
- 7** Бутон ВКЛЮЧВАНЕ/ИЗКЛЮЧВАНЕ

5. ПОДГОТОВКА ЗА ПЪРВОНАЧАЛНА УПОТРЕБА



ВНИМАНИЕ!

Разгледайте главите за безопасността.



ВНИМАНИЕ!

Пластмасовата капачка **12**, извадена по време на монтажа, трябва да се запази и да се постави отново, за да се използва в случай на бъдещи премествания на машината (например при преместване на друго място), за да се избегне изтичането на масло.

5.1 Първо почистване





- Разгледайте глава „ПОЧИСТВАНЕ И ГРИЖИ“.
- Преди първото използване на уреда почистете с влажна кърпа всички части.

5.2 Първоначална употреба

Включете уреда, като задържите натиснат бутон .















Преди използване изпълнете ЦИКЪЛА НА ВЪЗСТАНОВЯВАНЕ, както е посочено по-долу:

- Задръжте натиснат бутон , докато всички бутони започнат да мигат.
- Затворете капака, като упражните лек натиск.
- Натиснете бутона . По време на изпълнение на програмата мигат бутони  и .
- В края на цикъла (15 минути) бутонът  спира да мига и уредът е готов за употреба.



6. ЕЖЕДНЕВНА УПОТРЕБА

Този продукт е идеален за:

- Вакуумиране на хранителни продукти за готвене при ниска температура „SousVide“.
- Вакуумно опаковане на хранителни продукти за съхранение.
- Мариноване/накисване на хранителни продукти.

Бутон	Описание	Функция	
	Бутон ВКЛЮЧВАНЕ/ ИЗКЛЮЧВАНЕ	За включване/изключване на уреда.	
	Бутон СТАРТ/ СТОП	За стартиране/спиране на цикъла на опаковане.	
	Бутон ВАКУУМ	За настройване на едно от 4-те налични нива на вакуумиране. Предварително настроената стойност е MAX.	 само запечатване
		 MIN.	
		 MED.	
		 MAX.	
	Бутон ЗАПЕЧАТВАНЕ	За настройване на времето на запечатване въз основа на дебелината на пликата ¹⁾ . Уредът е предварително настроен на 2,5 s - идеално време за предоставените пликосе.	 деактивирано
		 1,5 s	
		 2,5 s	
		 4,0 s	
	Бутон МАРИНОВАНЕ/ НАКИСВАНЕ	За активиране на функцията за мариноване/накисване.	

¹⁾ Колкото по-голяма е дебелината на пликата, толкова по-дълго трябва да бъде времето за настройване.

- Извадете чекмеджето, докато се отвори максимално.
- Включете уреда, като задържите натиснат бутон .
- Ако е необходимо, променете нивото на вакуумиране и времето на запечатване.
- Повдигнете капака и поставете пликата със сложената в него храна за опаковане във ваничката, като оставите поне 2 cm извън запечатващата щанга.
- С цел гарантиране на перфектен резултат от запечатването, е важно пликът да не е замърсен в зоната, където се извършва запечатването. Затова препоръчваме да съгнете вътрешната страна на пликата навън 4/5 cm. След поставяне на храната, съгнете пликата в първоначалното състояние.
- При немного обемни продукти използвайте таблата за пълнене, която е част от комплекта, тъй като тя улеснява поставянето на пликата в по-добро положение спрямо запечатващата щанга.
- Затворете капака, като упражните лек натиск и натиснете бутон , който започва да мига. По този начин започва цикълът на опаковане.
- В края на цикъла този бутон спира да мига.
- Отворете капака и извадете пликата.



Не докосвайте запечатващата щанга след употреба. Остатъчната топлина може да причини изгаряния.



Ако уредът не се използва в продължение на 60 минути, се изключва автоматично.

Течни храни

Ако по време на работа се натисне бутонът ►, цикълът спира и пликът се запечатва незабавно. Тази процедура трябва да се използва, ако се опаковат течни продукти, които може да заврат по време на цикъла на вакуумиране.



Важно: Уредът периодично и автоматично извършва цикъл на възстановяване (виж глава 6.5), по време на който мигат бутоните ► и ◀.

Оставете цикъла да приключи, без да се намесвате по уреда, докато 2-та бутоната спрат да мигат.

В зависимост от храната за опаковане, препоръчваме да настроите нивото на вакуумиране както е посочено в таблицата:

Ниво на вакуумиране ◀▶	Употреба
	Опаковайте, разделете на порции без да създавате вакуум. ¹⁾
	Опаковайте и разделете на порции много деликатните храни (салата, домати и др...) с минимално ниво на вакуум (MIN).
	<ul style="list-style-type: none"> - Опаковайте и разделете на порции деликатните храни (готвени зеленчуци, плодове, крехко месо, макаронени изделия) и течни храни (супи, кремове, сосове). - Мариновайте в плика. - Гответе под вакуум (SousVide) деликатни храни (напр. риба) при средно ниво на вакуумиране (MED).
	<ul style="list-style-type: none"> - Опаковайте и разделете на порции твърдите храни (сурови зеленчуци, твърди сирена, колбаси). - Гответе под вакуум (SousVide) твърди храни (напр. месо, картофи, моркови и др.) при максимално ниво на вакуумиране (MAX).

¹⁾ При тази функция в плика се създава минимален вакуум.

6.1 Използване на пликове

Доставените пликове са идеални за замразяване, съхранение и готвене на храна под вакуум при ниски температури.

Код за поръчка на пликове: 902979704

50 плика за замразяване, готвене под вакуум и съхранение
(25 бройки с размер: 20x30 cm + 25 бройки с размер 25x35 cm)

Код за поръчка на пликове: 9029794014

50 плика за готвене под вакуум и съхранение
(25 бройки с размер: 20x30 cm + 25 бройки с размер 25x35 cm)



Препоръчваме използването на оригинални пликове.

www.aeg.com/shop

6.2 Вакуумиране на хранителни продукти за готвене при ниска температура „SousVide“

Тази техника предвижда запечатаните в плика под вакуум продукти да бъдат съгответни бавно на ниска температура.

Предимствата са многобройни:



- Вкусът и консистенцията на храната остават непроменени.
- Вкусовете и ароматите се запазват, тъй като не се губят по време на готвене.
- По-малката загуба на течности прави храната по-мека и по-сочна.
- Хранителните свойства като минерални соли и витамини се запазват в хранителния продукт.
- Не е необходимо да добавяте нито олио, нито други мазнини за готвене.

6.3 Вакуумно опаковане на хранителни продукти за съхранение

Вакуумирането удължава сроковете на съхранение на храните.

В случай, че желаете да вакуумирате току-що сготвени храни, те първо трябва да бъдат замразени, по възможност посредством камера за шоково замразяване.

6.4 Мариноване/накисване

- Включете уреда, като задържите натиснат бутон .
- Поставете в тавата продукта с маринатата.
- Повдигнете капака и поставете тавата във ваничката.
- Натиснете бутон , който започва да мига.
- Затворете капака, като упражните лек натиск.
- Натиснете бутон , за да започнете цикъла на мариноване. Бутонът започва да мига.
- В края на цикъла на мариноване този бутон спира да мига.
- Сега може да отворите капака и да извадите тавата.

Цикълът на мариноване и накисване е с предварително настроено време от 8 минути.

За да увеличите накисването, повторете цикъла.

Това накисване може да се деактивира във всеки един момент, като натиснете бутон .



Може да мариновате продуктите и директно в плика. В този случай настройте нивото на вакуумиране въз основа на нуждите си.

6.5 Допълнителни функции

„Външен вакуум“

Това е функцията, която трябва да се използва за отстраняване на въздуха в специални херметично затварящи се съдове (които не са част от стандартната доставка на този уред).

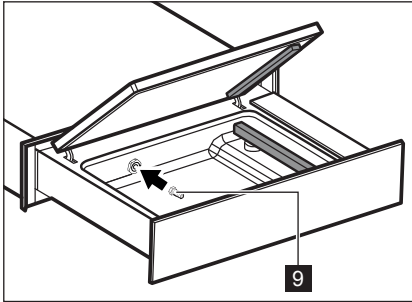

- За външния вакуум завийте доставената с уреда връзка **9** във ваничката.

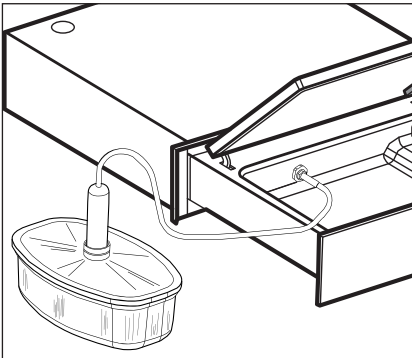

- Свържете тръбата на съда към връзката **9**.
- Настройте максималното ниво на вакуумиране **|||** и деактивирайте запечатването **|||**.
- При отворен капак на уреда натиснете бутона **▷||**, за да стартирате цикъла на опаковане. Бутонът започва да мига.
- В края на цикъла този бутон спира да мига.

„Цикъл на възстановяване“

Това е функцията, която да се използва при следните ситуации:

- Преди да използвате уреда за първи път.
- След като не е работил продължителен период от време.
- След като сте опаковали продукти с висок процент на влажност (напр. супи).
- Когато забележите влошаване на работните характеристики на уреда (напр.: увеличава се времето за вакуумиране или невъзможност за вакуумиране).

Тази програма с продължителност от 15 минути гарантира пълно почистване на помпата, като отстранява всякакви емулсии на течности, които може да се образуват в олиото.

По време на изпълнение на тази програма не може да се опаковат никакви продукти.

Процедирайте както е посочено по-долу:

- Задръжте натиснат бутон **↕**, докато всички бутони започнат да мигат.
- Затворете капака, като упражните лек натиск.
- Натиснете бутона **▷||**. По време на изпълнение на програмата мигат бутони **▷||** и **↕**.
- В края на цикъла (15 минути) бутонът **▷||** спира да мига и уредът е готов за употреба.

7. ПОЧИСТВАНЕ И ГРИЖИ



ВНИМАНИЕ!

Разгледайте главите за безопасността.

- Почиствайте уреда след всяко използване с навлажнена и мека кърпа.

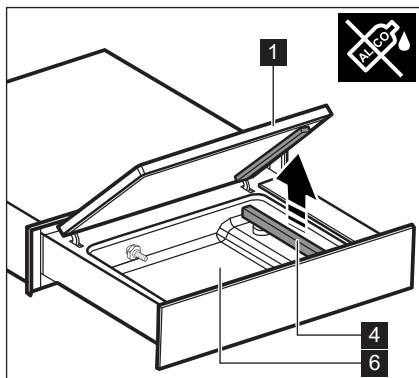

- Почиствайте плексигласовия капак **1** както отвън, така и отвътре единствено с неутрални почистващи препарати (вода и сапун).
- Не използвайте абразивни продукти, препарати на спиртна основа, абразивни гъбички, разтворители или метални предмети.
- В случай, че използвате продукти за почистване на стоманената ваничка **6**, се придържайте към инструкциите за безопасност, посочени върху опаковката.
- За почистването на ваничката **6**, предимно в случай на течни остатъци, препоръчваме да извадите запечатващата щанга нагоре **4**.
- Почистете запечатващата щанга **4** със суха кърпа. Отстранете евентуални остатъци от щангата.
- Почиствайте металните повърхности с нормални препарати за неръждаема стомана.

8. ОТСТРАНЯВАНЕ НА НЕИЗПРАВНОСТИ



ВНИМАНИЕ!







Разгледайте главите за безопасността.

8.1 Какво да правим, ако...

Проблем	Възможна причина	Решение
Пликът не е запечатан добре.	Времето на запечатване не е правилно.	Променете времето на запечатване.
	Уплътнението на капака е замърсено или износено.	Почистете или сменете уплътнението на капака (за смяна се свържете с Техническия сервиз).
	Пликът не е позициониран правилно при запечатващата щанга.	Позиционирайте плика правилно.
	Запечатващата щанга е износена (тефлоновото покритие е изгоряло).	Сменете запечатващата щанга (за смяната се свържете с Техническия сервиз).
	Разположеният под тефлона на запечатващата щанга нож е счупен.	Сменете ножа (за смяната се свържете с Техническия сервиз).
Недостатъчно вакуум накрая.	Настроеното ниво на вакуумиране не е правилното.	Променете нивото на вакуумиране.
	Уплътнението на капака е замърсено или износено.	Почистете или сменете уплътнението на капака (за смяна се свържете с Техническия сервиз).
	Капакът не е затворен правилно.	Затворете капака правилно. Проверете дали няма предмети или замърсявания между капака и ваничката.
Капакът не се отваря.	Липса на електрическа енергия.	Изчакайте възстановяването на електрическата енергия.
По капака има пукнатини или счупвания.	Повреден капак.	Сменете капака (за смяната се свържете с Техническия сервиз).
Бутоните  и  мигат.	„Цикъл на възстановяване“ протича в момента.	Изчакайте края на „цикъла на възстановяване“ (15 минути).

Цикълът на вакуумиране прекъсва за няколко секунди и бутонът  мига.	Уплътнението на капака е замърсено или износено.	Почистете или сменете уплътнението на капака и проверете дали се затваря добре.
--	--	---

Алармени съобщения

Аларма	Възможна причина	Решение
Бутон  мига без прекъсване.	Електрическата платка е повредена.	Свържете се с Техническия сервиз.
Бутон  мига без прекъсване.	Не е достигнато състояние на вакуум.	Почистете или сменете уплътнението на капака (за смяната се свържете с Техническия сервиз). Проверете дали капакът се затваря добре. Натиснете бутон  , за да нулирате алармата.
Бутоните  и  мигат без прекъсване.	Маслото на помпата е за смяна.	Свържете се с Техническия сервиз.
Бутон  мига без прекъсване.	Цикълът на опаковане е приключил по-рано от предвиденото, защото се опакова влажен продукт.	Натиснете бутон  , за да нулирате алармата.

8.2 Информация за помощ от Техническия сервиз

В случай, че не можете да откриете решение за проблема, се свържете с оторизирания сервизен център.

Информацията, необходима за Сервизния център, може да откриете върху табелката с данни, разположена от лявата страна на уреда. Не отстранявайте табелката с данни.

9. ОПАЗВАНЕ НА ОКОЛНАТА СРЕДА

Рециклирайте материалите със символа .

Изхвърлете опаковката в специални контейнери за рециклиращи се материали. Помагайте за опазване на околната среда и на човешкото здраве и за рециклиране на отпадъците от електрическо и електронно оборудване.

Не изхвърляйте уредите със символа  заедно с нормалните битови отпадъци. Занесете уреда до най-близкия пункт за рециклиране или се свържете с администрацията на общината, в която живеете.

www.aeg.com/shop



FM111222F



 **AEG**