



Indukční sklokeramická varná deska s ovládáním

**EH875KU12E**



4 242003 734612

**SIEMENS**

<b>Bezpečnostní pokyny.....</b>	<b>4</b>
Prvky, které mohou přístroj poškodit.....	5
<b>Ochrana životního prostředí.....</b>	<b>6</b>
Ekologická likvidace přístroje.....	6
Tipy na úsporu energie.....	6
<b>Indukční vaření.....</b>	<b>6</b>
Výhody.....	6
Vhodné varné nádobí.....	6
<b>Seznámení se s přístrojem.....</b>	<b>7</b>
Varná deska.....	7
Dotykový displej.....	7
Ukazatele varných zón.....	7
Funkce Scroll.....	8
Ukazatel zbytkového tepla.....	8
<b>Nastavení varné desky.....</b>	<b>8</b>
Zapnutí a vypnutí varné desky.....	8
Režim spánku.....	8
Nastavení varné zóny.....	8
Tabulka pro nastavení.....	9
<b>Funkce PowerBoost.....</b>	<b>10</b>
Omezení funkce PowerBoost.....	10
Zapnutí a vypnutí funkce PowerBoost.....	10
<b>Časovač.....</b>	<b>10</b>
Nastavení doby přípravy pokrmu.....	10
Uplynutí doby přípravy pokrmu.....	11
<b>Automatické vypnutí varné zóny.....</b>	<b>11</b>
<b>Přenos nastavení.....</b>	<b>11</b>
Krátkodobé zachování paměti.....	11
Funkce přenosu.....	12
<b>Hodiny.....</b>	<b>12</b>
Nastavení času.....	12
<b>Ochrana před náhodnou aktivací.....</b>	<b>12</b>
<b>Dětská pojistka.....</b>	<b>12</b>
Zapnutí a vypnutí dětské pojistky.....	12
<b>Funkce odpočítávání.....</b>	<b>13</b>
Nastavení doby přípravy pokrmu.....	13
Uplynutí doby přípravy pokrmu.....	13
<b>Nabídka nastavení.....</b>	<b>13</b>
Změna nastavení.....	14
Nastavení dotykového displeje.....	14
Nastavení jasu.....	15
<b>Čištění a údržba.....</b>	<b>15</b>
Sklokeramický povrch.....	15
Rám varné desky.....	15
<b>Co dělat v případě poruchy?.....</b>	<b>16</b>
Upozornění, varování a chybová hlášení.....	16
Tipy.....	17
Demo verze.....	18
Tlačítko pro zobrazení pokynů.....	18
Běžné provozní zvuky.....	18
<b>Zákaznický servis.....</b>	<b>19</b>

---

Doplňující informace o výrobcích, příslušenství,  
náhradních dílech a službách můžete najít na:  
**[www.siemens-home.com/cz](http://www.siemens-home.com/cz)**

## **Bezpečnostní pokyny**

Přečtěte si pozorně pokyny v tomto návodu k použití. Tento návod k použití a montážní návod si pečlivě uschovejte pro pozdější použití nebo pro případného dalšího majitele.

Po vybalení zkontrolujte, zda není přístroj poškozen. Pokud došlo během přepravy přístroje k jeho poškození, nepřipojujte jej. Písemně si zaznamenejte závady a zavolejte zákaznický servis, jinak zaniká nárok na náhradu škody.

Vestavba přístroje musí být provedena dle přiloženého montážního návodu.

Přístroj je určený pouze k použití v domácnosti. Používejte přístroj výhradně k přípravě pokrmů a nápojů. Přístroj během provozu nesmí být ponechán bez dozoru. Nepoužívejte přístroj mimo domácnost.

Tento přístroj není určen k použití s externími spínacími hodinami nebo dálkovým ovládním.

Děti starší 8 let a osoby se sníženými fyzickými, smyslovými nebo mentálními schopnostmi nebo osoby s nedostatkem zkušeností nebo vědomostí smí přístroj používat pouze pod dohledem odpovědné osoby, anebo pokud byly odpovědnou osobou poučeny a pochopily rizika, která z použití mohou vyplývat.

Děti si s přístrojem nesmí hrát. Děti do 8 let věku a bez dohledu odpovědné osoby nesmí přístroj čistit a ani provádět jeho údržbu.

Děti mladší 8 let věku by se měly zdržovat v bezpečné vzdálenosti od přístroje a napájecího vedení.

### **Nebezpečí požáru!**

- Horký olej a tuk se může snadno vznítit. Horký olej a tuk nikdy nenechávejte bez dozoru. Vzniklý požár nikdy nehaste vodou. Vypněte varnou zónu. Opatrně uhasete plameny pomocí poklice, protipožární deky nebo podobného nástroje.
- Varné zóny jsou po použití velmi horké. Nikdy na varnou desku neumísťujte hořlavé nebo výbušné předměty. Nepokládejte na varnou desku žádné předměty.
- Přístroj bude dosahovat vysokých teplot. Neskladujte v zásuvkách přímo pod varnou deskou hořlavé předměty nebo spreje.
- Varná deska se vypne sama od sebe a nelze ji již obsluhovat. Později se může znovu samovolně zapnout. Vypněte pojistky v pojistkové skříni. Volejte zákaznický servis.

### **Nebezpečí popálení!**

- Varné zóny a jejich okolí, obzvláště případný rám varné desky, dosahují velmi vysokých teplot. Nikdy se horkých ploch nedotýkejte. Děti se musí zdržovat v bezpečné vzdálenosti.
- Varná zóna hřeje, ale ukazatel nefunguje. Vypněte pojistky v pojistkové skříni. Volejte zákaznický servis.
- Kovové předměty na varné desce se velmi rychle rozpálí. Na varnou desku nikdy nepokládejte kovové předměty (například nože, vidličky, lžice, poklice).
- Po každém použití varnou desku vypněte hlavním vypínačem. Nečekejte, až se varná deska vypne automaticky, protože se na ní již nenacházejí žádné hrnce a pánve.

### **Nebezpečí úrazu elektrickým proudem!**

- Neodborné opravy jsou nebezpečné. Opravy nebo výměnu síťového kabelu směřejte provádět jen servisní technici vyškolení výrobcem. V případě vady přístroje jej vypněte a odpojte od elektrické sítě nebo vypněte pojistky. Volejte zákaznický servis.
- Kontakt s vlhkostí může způsobit úraz elektrickým proudem. Nepoužívejte k čištění přístroje vysokotlaké nebo parní čističe.

- Poškozený přístroj může způsobit zásah elektrickým proudem. Vadný přístroj nikdy nezapínejte. Vytáhněte síťovou zástrčku nebo vypněte příslušný jistič v pojistkové skříně. Volejte zákaznický servis.
- Trhliny nebo praskliny ve sklokeramice mohou způsobit zásah elektrickým proudem. Vypněte pojistky v pojistkové skříně. Volejte zákaznický servis.

### Nebezpečí elektromagnetismu

Tento přístroj odpovídá bezpečnostním normám a předpisům týkajících se elektromagnetismu. Osoby používající kardiostimulátory či inzulinové pumpy však nesmí tento přístroj používat. Zjistit, zda veškerá podobná zařízení dostupná na trhu odpovídají současným normám o elektromagnetickém souladu zařízení, je nemožné, může se tedy stát, že taková zařízení ve spojitosti s varnou deskou nebudou správně fungovat. Zároveň je možné, že osoby používající jiná zařízení, jako například naslouchátka, mohou pociťovat jisté obtíže.

### Nebezpečí poškození!

Na spodní straně varné desky se nachází ventilátor. Pokud je pod varnou deskou umístěna zásuvka, nesmí se v ní skladovat žádné malé předměty nebo papír.

Mohly by se nasát a poškodit ventilátor nebo chlazení.

Mezi obsahem zásuvky a přívodem větráku by měla být mezera alespoň 2 cm.

### Nebezpečí úrazu!

- Během vaření ve vodní lázni by mohla varná deska a varná nádoba v důsledku přehřátí prasknout. Varná nádoba ve vodní lázni se nikdy nesmí přímo dotýkat dna hrnce, který je naplněn vodou. Používejte pouze žáruvzdorné nádobí.
- Jestliže se mezi pánvemi a varnou zónou nachází tekutina, pánve mohou „vyletět vzhůru“. Udržujte varné zóny a dna hrnců vždy v suchu.

### Prvky, které mohou přístroj poškodit

#### Varování!

- Drsná dna hrnců a pánví mohou varnou desku poškrábat.
- Nezapínejte přístroj s prázdným nádobím. Mohlo by to vést k poškození.
- Na ovládací panel, ukazatele nebo rám varné desky nikdy nestavte žádné horké hrnce nebo pánve. Mohlo by to vést k poškození.
- Při upuštění tvrdých nebo ostrých předmětů na varnou desku může dojít k poškození.
- V případě umístění alobalu či plastových nádob na varnou zónu dojde k jejich roztavení. Nedoporučuje se na varné desce používat ochrannou fólii na sporák.

### Přehled

V následující tabulce naleznete nejčastější druhy poškození:

Poškození	Příčina	Opatření
Skvrny	Připálené jídlo	Připálené jídlo neprodleně odstraňte pomocí škrabky na sklo.
	Nevhodné čisticí prostředky	Používejte pouze čisticí prostředky navržené konkrétně na sklokeramické povrchy.
Škrábance	Sůl, cukr a písek	Nepoužívejte varnou desku jako plech nebo pracovní povrch.
	Drsné povrchy dna pánví a hrnců mohou sklokeramický povrch poškrábat.	Zkontrolujte varné nádoby.
Vyblednutí barvy	Nevhodné čisticí prostředky	Používejte pouze čisticí prostředky navržené konkrétně na sklokeramické povrchy.
	Kontakt s ostatními hrnci	Hrnce a pánve před posunováním nadzdvihujte.
Odulповání	Cukr, potraviny s vysokým obsahem cukru.	Rozlité potraviny okamžitě odstraňte pomocí škrabky na sklo.

# Ochrana životního prostředí

Přístroj zbavte obalu a zlikvidujte obalový materiál ekologickým způsobem.

## Ekologická likvidace přístroje



Tento přístroj je označen v souladu s evropskou směrnicí 2002/96/EC, která se týká elektrických a elektronických zařízení (waste electrical and electronic equipment - WEEE). Tato směrnice stanovuje jednotný rámec pro zpětný odběr a recyklování použitých zařízení v zemích EU.

## Tipy na úsporu energie

- Používejte hrnce a varné nádoby s rovným dnem. Nerovná dna způsobí větší spotřebu energie.
- Na malé množství připravovaného pokrmu použijte malý hrnec. Větší, ale méně zaplněný hrnec spotřebuje více energie.
- Vždy používejte pokličky o správné velikosti. Vaření bez pokličky čtyřikrát zvyšuje spotřebu energie.
- Vařte pouze s malým množstvím vody. Takto se vyhnete plýtvání energií. Zelenina si zároveň zachová vitamíny a minerály.
- Ve správnou chvíli zvolte nižší stupeň ohřevu.

# Indukční vaření

## Výhody

Při indukčním vaření vzniká teplo přímo v nádobě. To přináší celou řadu výhod:

- **Ušetříte čas během vaření a pečení.** Dojde k přímému zahřátí varného nádobí.
- **Úspora energie.**
- **Snadnější péče a čištění.** Rozlité pokrmy se nebudou tak rychle připalovat.
- **Kontrolovaný zdroj tepla a bezpečnost.** Varná deska vytvoří či přeruší přenos energie ihned po každém použití. Varná deska přeruší přenos energie ihned, jakmile dojde k sejmutí nádoby z varné desky, a to i v případě, že je varná deska zapnutá.

## Vhodné varné nádoby

### Vhodné nádoby

Používejte pouze feromagnetické nádoby vhodné pro indukční vaření, jako například: litinové nádoby nebo speciální indukční nádoby vyrobené z nepoškozeného nerez.

### Nevhodné nádoby

Nikdy nepoužívejte varné nádoby vyrobené z běžné oceli, skla, keramiky, mědi či hliníku.

### Kontrola vhodnosti varného nádobí

Vaše varné nádoby je vhodné k použití, pokud lze k jeho dnu přichytit magnet. Výrobci varného nádobí obvykle poukazují na jeho vhodnost k indukčnímu vaření.

### Dno varného nádobí

Vlastnosti dna varných nádob mohou ovlivnit výsledek vaření. Materiál, z něhož je dno nádoby vyrobeno, by mělo rovnoměrně teplo rozptýlit. Dobrým příkladem je tzv. „trojvrstvé dno“ nerezového nádobí.

### Prázdny nádoby nebo nádoby s tenkým dnem

#### **Nebezpečí popálení!**

Nezahřívejte žádné prázdné hrnce nebo pánve a nepoužívejte varné nádoby s tenkým dnem. Prázdny nádobí se může velice rychle rozehrát a včas se neaktivuje bezpečnostní vypínač, přičemž je dosaženo velmi vysoké teploty. Dno nádoby se může roztavit a může se poškodit sklokeramika varné desky. Nedotýkejte se horkých varných nádob a varnou zónu vypněte. Jestliže varná deska po vychladnutí varné zóny nefunguje, volejte zákaznický servis.

### Rozpoznání varné nádoby

Varná deska automaticky rozpoznává tvar, velikost a pozici Vašich hrnců. Vhodnými nádobami jsou takové, které mají v průměru 90 - 340 mm.

**Upozornění:** Ukazatele varných zón se mohou lišit od skutečné velikosti a tvaru varného nádobí. To je zcela normální a nemá to žádný vliv na správnou funkci přístroje.

# Seznámení se s přístrojem

## Varná deska

Tato varná deska disponuje celou svou oblastí vhodnou k indukčnímu vaření. Můžete umístit varnou nádobu kdekoliv po celém prostoru varné desky. Pozice, velikost a tvar varného nádobí bude automaticky rozpoznána.

**Upozornění:** Najednou lze použít pouze 2 varné nádoby na každé straně varné desky.

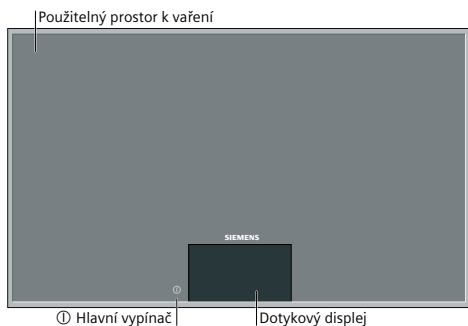

## Dotykový displej

Dotykový displej lze snadno ovládat prsty. Požadovanou funkci aktivujete krátkým stisknutím příslušného ukazatele na displeji.

**Upozornění:** Teprve po stisknutí je příslušná funkce aktivována.

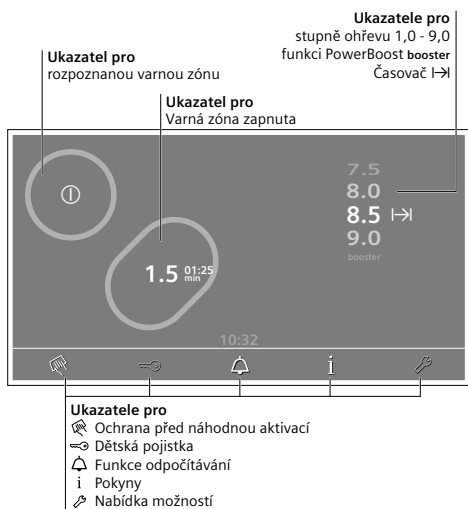

## Varování!

Do oblasti dotykového displeje nikdy neumísťujete horké nádoby. Mohlo by dojít k přehřátí elektroniky.

**Upozornění:** Displej vždy udržujte v suchu. Vlhkost nepříznivě ovlivňuje správnou funkčnost přístroje.

## Ukazatele varných zón

### Rozpoznání varné zóny

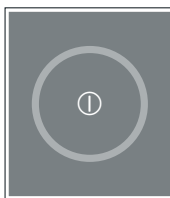

Zobrazená varná zóna byla rozpoznána. Pro volbu varné zóny stiskněte symbol ①.

### Zvolená varná zóna



Zobrazená varná zóna byla nastavena. Můžete nastavit stupeň ohřevu.

### Zapnutí varné zóny



Zobrazená varná zóna byla zapnuta. Na ukazateli se zobrazí stupeň ohřevu.

### Další ukazatele

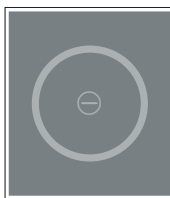

Zobrazenou varnou zónu nelze nastavit.

### Možné příčiny:

- Najednou lze použít pouze 2 varné nádoby na každé straně varné desky.
- Nádobí není vhodné pro indukční vaření.

## Funkce Scroll

S funkcí Scroll můžete měnit různé hodnoty, jako například stupně ohřevu, dobu přípravy pokrmu a čas, stejně tak jako hodnoty v nabídce možností.

Nejprve zvolte hodnotu, kterou chcete upravit. Poté stiskněte dotykový displej a sjedte prstem nahoru či dolů.

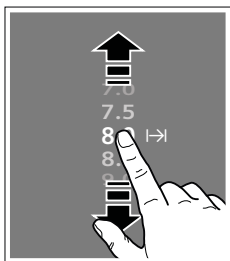

## Ukazatel zbytkového tepla

Tato varná deska je vybavena ukazatelem zbytkového tepla signalizujícím, která varná zóna je ještě teplá či horká. Nedotýkejte se povrchu varné desky s tímto ukazatelem. Ukazatel zůstane zapnutý i po vypnutí varné desky, pokud je rozpoznána teplota stále příliš vysoká.

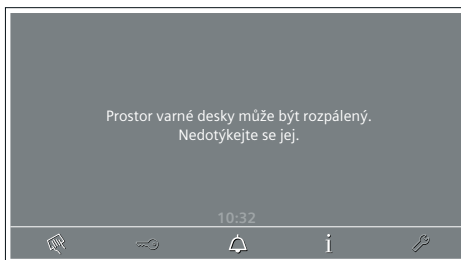



## Nastavení varné desky

V této kapitole se dozvíte jak nastavit varné zóny. V tabulce naleznete stupně ohřevu a dobu přípravy pro různé pokrmy.

### Zapnutí a vypnutí varné desky

Hlavní vypínač slouží k zapnutí nebo vypnutí varné desky.

**Pro zapnutí:** Stiskněte symbol . Rozsvítí se ukazatel nad hlavním vypínačem. Po krátké aktivační lhůtě je Vaše varná deska připravena k použití.

**Pro vypnutí:** Stiskněte symbol . Ukazatel na displeji se vypne. Všechny varné zóny jsou vypnuty. Je aktivován režim spánku. Viz příslušná kapitola *Režim hibernace*.

Ukazatel zbytkového tepla svítí, dokud varné zóny dostatečně nevychladnou.

**Upozornění:** Varná deska se automaticky vypne, pokud jsou všechny varné zóny vypnuty na více než 60 vteřin a pokud neprovedete žádné nastavení dotykového displeje.

### Režim spánku

Jakmile varnou desku vypnete, na nastavenou dobu se aktivuje režim spánku. Začne blikat kontrolka nad hlavním vypínačem. Teprve po uplynutí této doby se varná deska zcela vypne. Během režimu spánku můžete varnou desku znovu zapnout stisknutím hlavního vypínače. Přístroj je ihned připraven k použití.

**Upozornění:** Možnosti změny trvání režimu spánku zjistíte v kapitole *Nabídka možností*.

### Nastavení varné zóny

Pomocí funkce Scroll nastavte požadovaný stupeň ohřevu.

Stupeň ohřevu 1.0	= nejnižší výkon
Stupeň ohřevu 9.0	= nejvyšší výkon

Každý stupeň ohřevu má jeden mezistupeň. Ten je označen symbolem x.5.

**Upozornění:** Možnosti deaktivace mezistupně zjistíte v kapitole *Nabídka možností*.

### Nastavení stupně ohřevu

Varná deska musí být zapnuta.

1. Umístíte varnou nádobu do prostoru varné desky.
2. Pro volbu varné zóny stiskněte . Na displeji se rozsvítí symbol **0.0**.



3. Během příštích 4 vteřin sjedte prstem nahoru po displeji a nastavte požadovaný stupeň ohřevu.

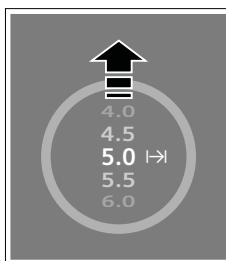

### Vypnutí varné zóny

Sjedte prstem dolů, dokud se nezobrazí symbol **0.0**. Varná zóna se vypne a zobrazí jako rozpoznaná varná zóna přibližně po 4 vteřinách.



## Tabulka pro nastavení

V následující tabulce naleznete několik příkladů. Doba vaření se může lišit v závislosti na typu, váze a kvalitě dané potraviny. Odchyšky jsou tedy možné.

**Upozornění:** Během vaření se dušené či tekuté pokrmy, jako polévky, omáčky či nápoje, mohou rychle a nepozorovaně zahřát a přetéct. Z tohoto důvodu Vám doporučujeme pokrmy neustále promíchávat a ohřívat je na vhodném stupni ohřevu.

	Stupně ohřevu
<b>Rozechřívání</b>	
Čokoláda, čokoláda na vaření, máslo, med	1.0
Želatina	1.0 - 2.0
<b>Ohřev a udržování teploty</b>	
Eintopf (hustá polévka) např. čočková	1.0 - 2.0
Mléko**	1.5 - 2.5
Ohřev klobás ve vodě**	3.0 - 4.0
<b>Rozmrazování a ohřev</b>	
Mražený špenát	2.5 - 3.5
Mražený guláš	2.5 - 3.5
<b>Mírné vaření</b>	
Knedlíky	4.5 - 5.5*
Ryby	4.0 - 5.0
Bílé omáčky, např. bešamel	1.0 - 2.0
Šlehané omáčky, např. francouzská, holandská	3.0 - 4.0
<b>Vaření, vaření v páře, dušení</b>	
Rýže	2.0 - 3.0
Mléčná rýže	2.0 - 3.0
Neoloupané vařené brambory	4.0 - 5.0
Vařené brambory	4.0 - 5.0
Těstoviny, nudle	6.0 - 7.0*
Eintopf (hustá polévka)	3.5 - 4.5
Zelenina	2.5 - 3.5
Mražená zelenina	3.5 - 4.5
Vaření v tlakovém hrnci	4.5 - 5.5
<b>Dušení</b>	
Rolády	4.0 - 5.0
Pečeně v hrnci	4.0 - 5.0
Guláš	3.5 - 4.5
<b>Smažení**</b>	
Řízky, přírodní nebo obalované	6.0 - 7.0
Řízky, mražené	6.0 - 7.0
Kotlety, přírodní nebo obalované	6.0 - 7.0
Steak (tloušťka 3 cm)	7.0 - 8.0
Drůbeží prsa (tloušťka 2 cm)	5.0 - 6.0
Kuřecí prsa mražená	5.0 - 6.0
Ryby a rybí filety, přírodní	5.0 - 6.0
Ryby a rybí filety, obalované	6.0 - 7.0
Ryby a rybí filety, obalované a mražené, např. rybí prsty	6.0 - 7.0
Krevety, tygří krevety	7.0 - 8.0
Mražené hotové pokrmy	6.0 - 7.0
Palačinky (smažené postupně)	6.0 - 7.0
Omelety (smažené postupně)	3.5 - 4.5
Volská oka	5.0 - 6.0

	Stupně ohřevu
<b>Fritování**</b> (150-200 g na porci v 1-2 l oleje)	
Mražené potraviny, např. hranolky, kuřecí nugety	8.0 - 9.0
Krokety	7.0 - 8.0
Masové kuličky	7.0 - 8.0
Maso, např. kuřecí kousky	6.0 - 7.0
Ryby, obalované nebo v těstíčku	6.0 - 7.0
Zelenina, houby, obalované nebo v těstíčku	6.0 - 7.0
Drobné pokrmy, např. koblížky, ovoce v těstíčku	4.0 - 5.0
* Pokračujte ve vaření bez použití poklice	
** Bez poklice	

## Funkce PowerBoost

Funkci PowerBoost můžete použít pro rychlejší ohřívání vody. Funkce Booster dočasně zvýší výkon zvolené varné zóny.

### Omezení funkce PowerBoost

Funkci PowerBoost můžete aktivovat pouze jednou, a to na pravé či levé polovině varné desky. Pokud zapnete druhou varnou zónu nebo je jiná varná zóna již zapnuta, funkce PowerBoost nebude dostupná nebo bude deaktivována a varná zóna bude znovu nastavena na stupeň ohřevu 9.0.

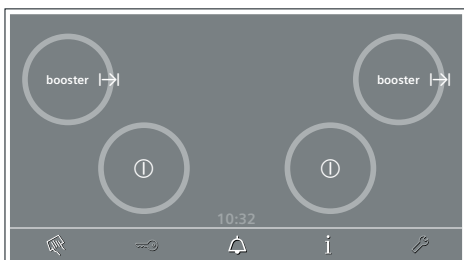

### Zapnutí a vypnutí funkce PowerBoost

Musí být zvolena varná zóna.

**Zapnutí:** Sjedte prstem nahoru, dokud se Vám nezobrazí funkce PowerBoost. Na ukazateli varné zóny se zobrazí booster. Funkce je nyní aktivována.

**Vypnutí:** Sjedte prstem dolů. Funkce je deaktivována. Pro úplné vypnutí varné zóny sjedte prstem dolů, dokud se nezobrazí symbol 0.0.

**Upozornění:** Za určitých okolností se může funkce PowerBoost sama automaticky vypnout za účelem ochrany elektronických součástek uvnitř varné desky.

## Časovač

S touto funkcí můžete varnou zónu automaticky vypnout po uplynutí nastavené doby přípravy pokrmu.

### Nastavení doby přípravy pokrmu

Je třeba zvolit varnou zónu a stupeň ohřevu.

1. Stiskněte symbol  $\rightarrow$ . Na ukazateli varné zóny se rozsvítí symbol 00:00<sub>min</sub>.
2. Během příštích 4 vteřin sjedte prstem nahoru nebo dolů po displeji a nastavte požadovanou dobu přípravy pokrmu.

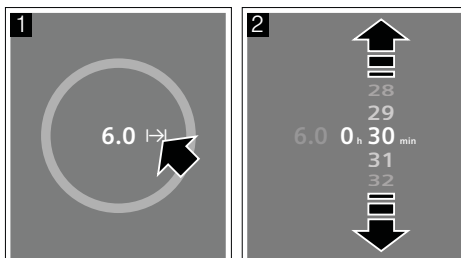

3. Zvolte hodiny. Sjed'te prstem nahoru nebo dolů po displeji a nastavte požadovanou dobu přípravy pokrmu v hodinách.

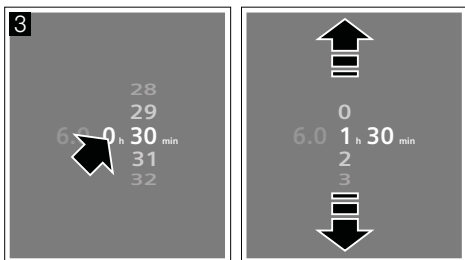

Je nastavena doba přípravy pokrmu. Na ukazateli se začne odpočítávat čas.

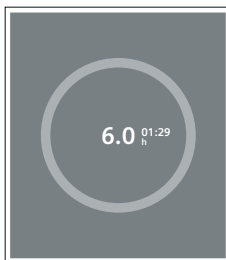

### Uplynutí doby přípravy pokrmu

Po uplynutí nastaveného času se varná zóna automaticky vypne. Uслыšíte zvukový signál. Na ukazateli pro danou varnou zónu se zobrazí symbol **00:00<sub>min</sub>** a stupeň ohřevu **0.0**.

**Upozornění:** Můžete nastavit dobu přípravy pokrmu až po maximum 9 hodin a 59 minut. V závislosti na nastaveném stupni ohřevu se může varná zóna vypnout i před uplynutím nastavené doby přípravy pokrmu. Viz příslušná kapitola *Automatické vypnutí varné zóny*.

**Pro úpravu nastavení doby přípravy pokrmu:** Stiskněte symbol  $\rightarrow$  a změňte dobu přípravy.

**Pro smazání doby přípravy pokrmu:** Stiskněte symbol  $\rightarrow$  a nastavte ji na **00, 00<sub>min</sub>**.

## Automatické vypnutí varné zóny

Jestliže je varná deska příliš dlouho zapnutá beze změny nastavení, aktivuje se funkce automatického vypnutí.

Varná zóna se vypne. Na ukazateli se zobrazí „Varná zóna příliš dlouho zapnutá“. Stiskněte symbol  $\uparrow$ . Ukazatel se vypne. Můžete nastavit nové hodnoty.

Funkce automatického vypnutí se aktivuje v závislosti na nastaveném stupni ohřevu. Více informací viz příslušná kapitola *Co dělat v případě poruchy?*.

## Přenos nastavení

### Krátkodobé zachování paměti

Jakmile nádobí na varné desce přesunete nebo zdvihnete, veškerá nastavení varné zóny budou krátkou dobu zachována (10 - 90 vteřin). Varná zóna neohřevuje.



**Upozornění:** Po dobu krátkodobého zachování paměti můžete změnit nastavení varné zóny (výjimka: funkce PowerBoost a Časovač).

Během trvání krátkodobého zachování paměti vraťte nádobí zpět na varnou zónu. Nastavení bude automaticky použito. Varná zóna se zahřeje.

### Upozornění

- Jestliže je pozice varné zóny výrazně odlišná od původní pozice, použijte funkci přenosu.
- Možnosti změny trvání krátkodobého zachování paměti zjistíte v kapitole *Nabídka možností*.

## Funkce přenosu

S touto funkcí můžete přesunout nastavení z jedné varné zóny na druhou.

1. Během trvání krátkodobého zachování paměti položte nádobí na jinou varnou zónu. Nová varná zóna bude rozpoznána.

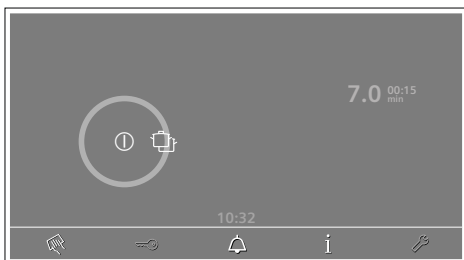

**Upozornění:** Funkce přenosu již není dostupná v následujících případech:

- pokud v mezičase provedete nastavení (výjimka: nastavení varné zóny s krátkodobým zachováním paměti),
- pokud znovu posunete varné nádobí.

2. Stiskněte symbol . Nastavení bylo přeneseno na novou varnou zónu.

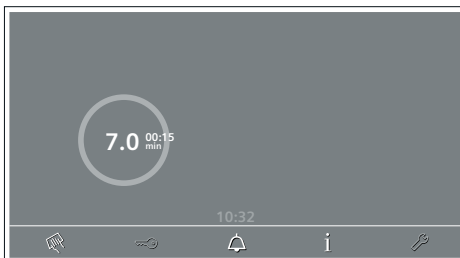

### Upozornění:



Pokud se tento symbol zobrazí na ukazateli varné zóny, nastavení nebylo zcela přeneseno. Zdvihněte varné nádobí nebo je posuňte po prostoru varné desky. Proveďte znovu nastavení varné zóny.

## Hodiny

### Nastavení času

Varná deska musí být zapnuta.

1. Stiskněte symbol . Zobrazí se nabídka možností.
2. Stiskněte na displeji „**Hodiny**“. Na displeji se zobrazí zvolený čas.

3. Pomocí funkce Scroll nastavte hodiny.

4. Ve spodní pravé části displeje stiskněte „**Uložit**“. Hodiny byly nastaveny.

## Ochrana před náhodnou aktivací

Jestliže je varná deska zapnutá, při otírání ovládacího panelu může dojít ke změně nastavení. Abyste tomuto předešli, Vaše varná deska disponuje ochranou před náhodnou aktivací.

**Pro zapnutí:** Stiskněte symbol . Zazní zvukový signál. Displej je na 20 vteřin uzamčen. Zbývajícím časem pro uzamčení se zobrazí na displeji. Nyní můžete povrch ovládacího panelu otřít, aniž by došlo k jakékoliv změně nastavení.

**Vypnutí:** Pro vypnutí ochrany před náhodnou aktivací před uplynutím času stiskněte na displeji symbol  a poté symbol „**Vypnout**“.

**Upozornění:** Hlavní vypínač nepodléhá ochraně před náhodnou aktivací. Varná deska může být kdykoliv vypnuta.

## Dětská pojistka

Dětskou pojistku můžete použít, abyste předešli náhodnému zapnutí varné desky dětmi.

**Upozornění:** Pokud je varná zóna zapnuta, dětskou pojistku nelze aktivovat.

### Zapnutí a vypnutí dětské pojistky

Varná deska musí být zapnuta.

**Pro zapnutí:** Stiskněte . Dojde k zablokování varné desky.

**Pro vypnutí:** Stiskněte na displeji symbol  a poté „**Vypnout**“. Dojde k odblokování varné desky.

**Upozornění:** Pro funkci dětské pojistky existuje více druhů nastavení (automatické, ruční, vypnutí). Možnosti změny tohoto nastavení zjistíte v kapitole *Nabídka možností*.

## Funkce odpočítávání

S touto funkcí můžete nastavit dobu přípravy pokrmu až po maximum 9 hodin, 59 minut a 59 vteřin. Tato funkce funguje nezávisle na ostatních možnostech nastavení varné desky.

Tato funkce automaticky nevypne varnou zónu.

### Nastavení doby přípravy pokrmu

1. Stiskněte symbol . Na displeji se zobrazí **0 h 00 min 00 sec**.
2. Během příštích 10 vteřin sjeďte prstem nahoru nebo dolů po displeji a nastavte požadovanou dobu přípravy pokrmu.

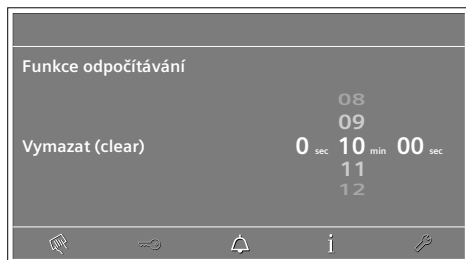

3. Zvolte hodiny a vteřiny. Sjeďte prstem nahoru nebo dolů po displeji a nastavte požadovanou dobu přípravy pokrmu.

Na displeji se začne odpočítávat doba přípravy pokrmu.

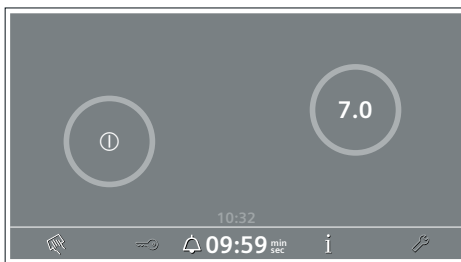

### Uplynutí doby přípravy pokrmu

Po uplynutí nastaveného času zazní zvukový signál. Na displeji se zobrazí **00.00** min. Dotkněte se tohoto displeje. Funkce časového odpočítávání je vypnuta.

**Pro úpravu nastavení doby přípravy pokrmu:** Stiskněte symbol  a změňte dobu přípravy.

**Pro zrušení doby přípravy pokrmu:** Stiskněte symbol  a nastavte ji na **Vymazat (clear)**.

## Nabídka možností

Tento přístroj disponuje nejrůznějšími možnostmi nastavení. Nastavení můžete přizpůsobit Vaším individuálním potřebám.

**Upozornění:** Pokud je varná zóna zapnuta, nabídku možností nelze aktivovat.

Nastavení	Popis / Volba
Dotykový displej	Můžete změnit jas displeje a kalibrovat displej. Kalibrace displeje zlepší jeho schopnost reagovat na dotyk. <ul style="list-style-type: none"><li>■ Jas (střední*)</li><li>■ Kalibrace</li></ul>
Hodiny	Můžete nastavit čas a zvolit jeho formát. <ul style="list-style-type: none"><li>■ 12ti-hodinový displej</li><li>■ 24ti-hodinový displej*</li><li>■ Hodiny</li></ul>
Zvukový signál	Zvukové signály můžete zapnout či vypnout. <ul style="list-style-type: none"><li>■ Zvukové signály zapnuty*</li><li>■ Pouze signál provozní chyby je zapnutý</li><li>■ Zvukové signály vypnuty</li></ul>
Režim spánku	Můžete nastavit délku režimu spánku. Po určeném čase se přístroj úplně vypne. Zatímco je aktivován režim spánku, přístroj je připraven být okamžitě uveden do provozu. 0,5-72 hodin (1 hodina*)
Řízení výkonu přístroje	Celkový výkon varné desky můžete omezit a upravit jej dle Vašeho místního síťového připojení. Pro toto nastavení kontaktujte Vašeho prodejce. 600-7200 wattů (7200 wattů*)
Stupně ohřevu	Můžete zvolit 9 nebo 17 úrovní ohřevu. Pokud je k dispozici 17 stupňů ohřevu, pro jejich přesnější nastavení můžete zvolit dodatečné mezistupně. <ul style="list-style-type: none"><li>■ 17 stupňů ohřevu*</li><li>■ 9 stupňů ohřevu</li></ul>

Nastavení	Popis / Volba
Dětská pojistka	Varnou desku můžete uzamknout pomocí dětské pojistky, čímž zabráníte jejímu nechtěnému zapnutí dětmi. <ul style="list-style-type: none"> <li>■ Ruční* - Dětskou pojistku je třeba zapnout či vypnout ručně.</li> <li>■ Automatická - Dětská pojistka je automaticky aktivována při vypnutí varné desky.</li> <li>■ Vypnuto - Dětskou pojistku nelze aktivovat.</li> </ul>
Zachování krátkodobé paměti	Můžete nastavit délku zachování krátkodobé paměti. Jakmile nádobí na varné desce přesunete nebo zdvihnete, veškerá nastavení varné zóny budou po krátkou dobu zachována. 10 - 90 vteřin (30 vteřin*)
Jazyk	Můžete si vybrat z 15 jazyků (angličtina*).
Demo verze	Pro názornou ukázkou přístroje můžete nastavit tento režim bez ohřevu. Nastavte demo verzi během 3 minut od zapnutí přístroje. <ul style="list-style-type: none"> <li>■ Vypnuto*</li> <li>■ Zapnuto</li> </ul>
Nastavení z výroby	Veškerá nastavení z výroby můžete resetovat.

\* Nastavení z výroby

## Změna nastavení

Varná deska musí být zapnuta.

1. Stiskněte symbol . Zobrazí se nabídka možností.

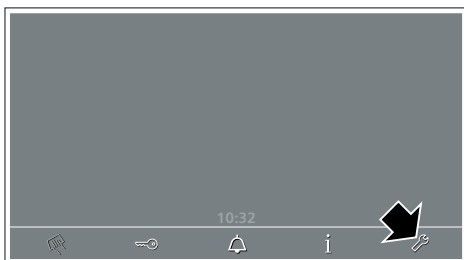

2. Pro použití funkce Scroll se dotkněte symbolů < nebo >.

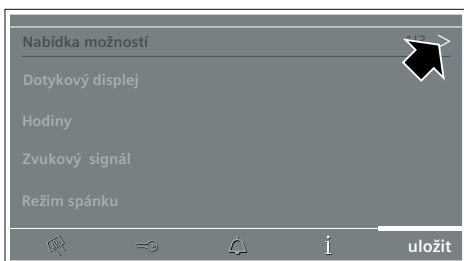

3. Pro požadované nastavení stiskněte displej.

4. Zvolte požadovanou hodnotu nebo možnost.



5. Stiskněte symbol  (uložit). Nastavená hodnota se v přístroji uloží.

## Nastavení dotykového displeje

S touto funkcí můžete nastavit přesný tlak Vašich prstů pro použití dotykového displeje.

**Upozornění:** Dotykový displej je přednastaven z výroby. Aby byla zlepšena přesnost použití dotykového displeje, bude možná nutné přenastavení displeje.

1. Stiskněte symbol . Zobrazí se nabídka možností.

2. Stiskněte na displeji „Dotykový displej“. Na displeji se zobrazí nastavení jasu a kalibrace.

3. Stiskněte na displeji „Kalibrace“.

4. Postupujte dle pokynů uvedených na displeji.

Dotykový displej byl kalibrován.

## Nastavení jasu

S touto funkcí můžete změnit jas displeje

1. Stiskněte symbol  . Zobrazí se nabídka možností.
2. Stiskněte na displeji „Dotykový displej“. Na displeji se zobrazí nastavení jasu a kalibrace.
3. Stiskněte na displeji „Jas“. Na displeji se zobrazí možnost nastavení jasu dotykového displeje.



4. Stiskněte symbol **+** nebo **-** a nastavte požadovaný jas.



5. Stiskněte symbol **save** (uložit). Nastavená hodnota se v přístroji uloží.

## Čištění a údržba

Pokyny v této kapitole Vám pomohou co nejlépe o Vaši varnou desku pečovat. Vhodné čisticí a pečující prostředky si můžete zakoupit v našem zákaznickém servisu.

### Sklokeramický povrch

Varnou desku po každém použití očistěte. Tím zabráníte připálení rozlitéch potravin na keramickém povrchu.

Očistěte varnou desku teprve po jejím vychladnutí.

Používejte pouze čisticí prostředky vhodné pro sklokeramické povrchy. Postupujte dle pokynů pro čištění na obalech.

Nikdy nepoužívejte:

- Nezředěný prostředek na mytí nádobí
- Mycí prostředek pro myčky nádobí
- Hrubé čisticí prostředky
- Drsné čisticí prostředky, jako je například sprej na čištění trouby nebo prostředek na odstranění skvrn
- Drátěnky
- Vysokotlaké nebo parní čističe

Odolné nečistoty nejlépe odstraňujte pomocí škrabky na sklo, kterou můžete zakoupit v maloobchodech. Postupujte dle pokynů výrobce.

Vhodnou škrabku na sklo můžete zakoupit i v našem zákaznickém servisu.

### Rám varné desky

Abyste zamezili poškození rámu varné desky, postupujte dle následujících pokynů:

- Používejte pouze teplou mýdlovou vodu.
- Před použitím novou mycí houbičku řádně umyjte.
- Nepoužívejte žádné čisticí prostředky obsahující písek ani ostré čisticí prostředky.
- Nepoužívejte škrabku na sklo.

# Co dělat v případě poruchy?

Poruchy lze obvykle snadno odstranit. Předtím, než zavoláte náš zákaznický servis, zkuste poruchu odstranit pomocí následujících rad.

## Upozornění, varování a chybová hlášení

Pokud se objeví problém, na displeji se automaticky zobrazí upozornění, varování nebo chybová hlášení.

### Upozornění

Pokud je třeba změnit momentální způsob přípravy pokrmu, na displeji se zobrazí upozornění. Tato upozornění však můžete sami vyvolat. Viz příslušná kapitola *Tlačítka pro zobrazení pokynů*.

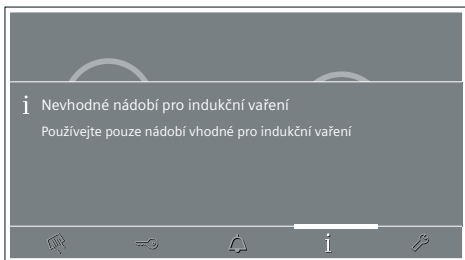

Pro uzavření upozornění stiskněte na displeji symbol **i**.

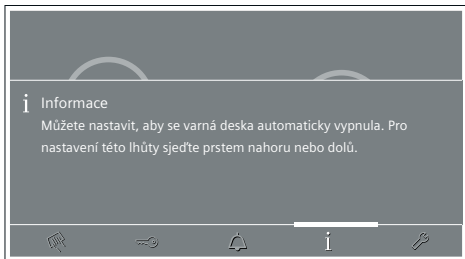

**Upozornění:** Upozornění jsou zobrazena s modrou čárkou.

### Varování

Varování se na displeji zobrazí, pokud se vyskytne chyba, která značně omezí možnosti použití varné desky. Postupujte dle pokynů uvedených na displeji a pro uzavření varování stiskněte na displeji symbol **i**.

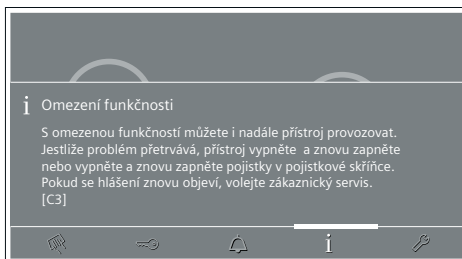

**Upozornění:** U některých varování se na displeji zobrazí kód chyby (např.: [C3]).

Je-li třeba, při kontaktování zákaznického servisu uveďte kód chyby.

### Chybová hlášení

Chybová hlášení se na displeji zobrazí, pokud se vyskytne chyba nebo porucha, která Vám nadále neumožní použití varné desky.

Vypněte přístroj vytáhnutím síťové zástrčky nebo vypněte příslušný jistič v pojistkové skříni. Vyčkejte několik vteřin a poté přístroj znovu zapněte. Pokud se hlášení znovu objeví, volejte zákaznický servis.

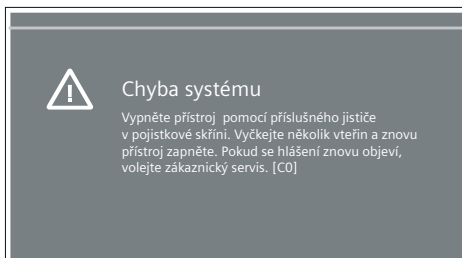

**Upozornění:** U některých chybových hlášení se na displeji zobrazí kód chyby (např.: [C0]).

Je-li třeba, při kontaktování zákaznického servisu uveďte kód chyby.



## Tipy

Problém	Řešení
Na dotykovém displeji se správně nezobrazuje velikost či tvar varného nádobí.	Rozdíly ve způsobu zobrazení varného nádobí na displeji jsou běžné a neovlivňují správné fungování Vaší varné desky (konkrétně menší nádobí se zobrazí jako kulatá varná zóna).  Dvě varné zóny nacházející se blízko sebe mohou být zobrazeny jako jedna varná zóna. Přesuňte varné nádobí.  Nikdy neumísťujte varné nádobí mimo použitelný prostor varné desky.
Stupeň ohřevu varné zóny nelze zvýšit.	Byl omezen celkový výkon varné desky. Změňte celkový výkon varné desky v sekci „Řízení výkonu přístroje“ v nabídce možností.  Varné nádobí o příliš velkých rozměrech může ovlivnit maximální stupeň ohřevu ostatních varných zón na stejné polovině varné desky. Přesuňte varné nádobí.
Funkce PowerBoost byla deaktivována nebo ji nelze aktivovat.	Funkci PowerBoost můžete aktivovat pouze jednou, a to na pravé či levé polovině varné desky. Pokud zapnete druhou varnou zónu nebo je jiná varná zóna již zapnuta, funkce PowerBoost nebude dostupná nebo bude deaktivována a varná zóna bude znovu nastavena na stupeň ohřevu <b>9.0</b> . Byl omezen celkový výkon varné desky. Přizpůsobte celkový výkon varné desky v sekci „Řízení výkonu přístroje“ v nabídce možností.
Pokud se na dotykovém displeji nachází nějaký předmět, zazní zvukový signál.	Odstraňte předmět z displeje a potvrďte to stisknutím ukazatele na displeji. Varnou zónu nyní můžete přenastavit.
Varné nádobí nebylo rozpoznáno.	Varné nádobí nemá patřičnou velikost. Vhodnými nádobami jsou takové, které mají v průměru 90 - 340 mm.  Pod varným nádobím se možná nachází tekutina. Ujistěte se, že dno varného nádobí je suché.  Nádobí možná není vhodné pro indukční vaření.
Varná deska se automaticky vypíná.	Pokud není zapnuta žádná varná zóna a delší dobu jste nezměnili žádné nastavení, varná deska se automaticky vypne.
Varnou desku nelze nastavit.	Najednou lze použít pouze 2 varné zóny na každé straně varné desky.  Ve středu varné desky se nachází varné nádobí, které zasahuje do obou částí varné desky. Pro každou část varné desky můžete nastavit pouze jednu další varnou zónu.  Nádobí možná není vhodné pro indukční vaření.
Po přesunutí varného nádobí nebylo nastavení varné zóny přeneseno.	Přesuňte varnou nádobu pomaleji po prostoru varné desky nebo použijte funkci přenosu nastavení.
Varná deska reaguje neobvykle nebo ji nelze nadále správně provozovat.	Vypněte přístroj vytáhnutím síťové zástrčky nebo vypněte příslušný jistič v pojistkové skříni. Vyčkejte několik vteřin a poté přístroj znovu zapněte.

## Demo verze

Pokud se na displeji varné desky zobrazí symbol „Demo“, byla aktivována demo verze. Příklad se nezahřívá. Odpojte přístroj od elektrické sítě. Vyčkejte několik vteřin a znovu jej připojte. Poté během prvních 3 minut demo verzi v nabídce možností vypnete.

## Tlačítko pro zobrazení pokynů

S tímto tlačítkem si můžete nechat zobrazit dodatečné informace k současně používané funkci. Pro vyvolání těchto informací stiskněte na displeji symbol **i**. Informace se zobrazí. Pro uzavření těchto informací stiskněte na displeji symbol **i**.

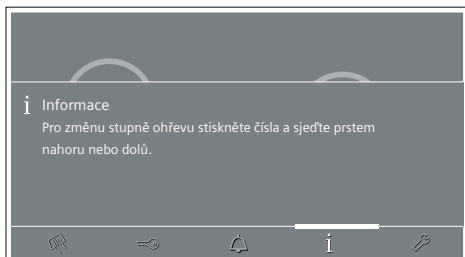

## Běžné provozní zvuky

Indukční vaření je založeno na tvorbě elektromagnetických polí. Ty zajišťují, aby teplo bylo tvořeno na dně varné nádoby. Hrnce a pánve mohou vytvářet různé zvuky či vibrace v závislosti na výrobním postupu. Tyto zvuky jsou popsány následovně:

### Bzučivý zvuk (podobný transformátoru)

Tento zvuk se může vyskytnout při vaření na vysokém stupni ohřevu. Je způsoben množstvím energie přenášeného z varné desky do hrnce. Zvuk zmizí nebo se ztiší, jakmile se sníží stupeň ohřevu.

### Tichý pískavý zvuk

Tento zvuk se objeví, pokud je varná nádoba prázdná. Zvuk ustane, jakmile do nádoby vložíte vodu nebo jídlo.

### Praskavý zvuk

Tento zvuk se objeví u nádobí vyrobeného z několikvrstvého materiálu. Objeví se z důvodu vibrací v oblastech, kde jsou spolu tyto různé materiály spojeny. Zvuk se objeví na varném nádobí a může se měnit podle množství potravin či podle metody vaření.

### Hlasitý pískavý zvuk

Tento zvuk se objevuje u nádobí vyrobeného z několikvrstvého materiálu, pokud je nastaven maximální stupeň ohřevu a jsou používány dvě varné zóny najednou. Zvuk zmizí nebo se ztiší, jakmile se sníží stupeň ohřevu.

### Zvuky podobné ventilátoru

Pro řádnou funkci elektronického systému musí být ovládána teplota varné desky. Proto je varná deska vybavena chladičím větrákem, který snižuje a reguluje teplotu elektronického systému. Ventilátor může být stále zapnutý i po vypnutí varné desky, pokud je rozpoznána teplota stále příliš vysoká.

Popsané zvuky jsou běžné, jsou součástí indukční technologie a nejsou známkou poruchy.

---

## Zákaznický servis

Náš zákaznický servis je Vám k dispozici pro případ, že potřebujete Váš přístroj opravit. Vždy najdeme nejvhodnější řešení, abyste se vyhnuli zbytečným návštěvám našich servisních techniků.

### **Označení produktu (č. E) a výrobní číslo (č. FD):**

Při kontaktu se zákaznickým servisem uveďte prosím označení produktu (č. E) a výrobní číslo konkrétního přístroje (č. FD). Tyto údaje naleznete na typovém štítku, který naleznete na dokladech od Vašeho přístroje.

Berte prosím na vědomí, že za návštěvu servisního technika pro účely opravy vady se hradí poplatek, a to i když je přístroj v záruční lhůtě.

Kontaktní informace pro všechny státy naleznete v příloženém seznamu zákaznických center.

Důvěřujte profesionalitě výrobce Vašeho přístroje. Tak si můžete být jisti, že Vaše oprava bude provedena školenými servisními techniky, kteří použijí originální náhradní díly právě pro Váš přístroj.



## CZ Montážní návod



1

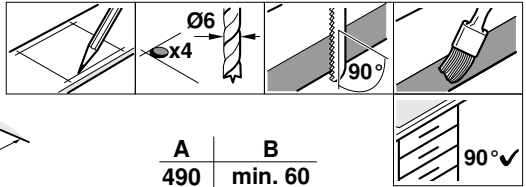
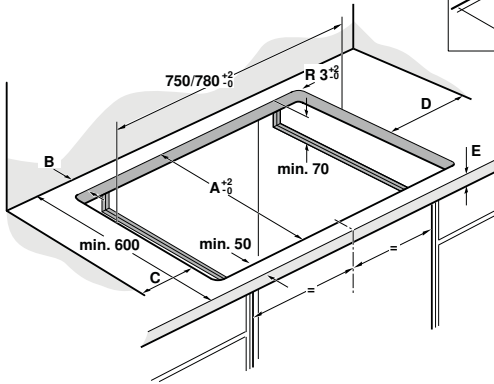

A	B
490	min. 60
500	min. 50

C	D	E	min. 40	min. 20
min. 40	min. 200			
min. 200	min. 40			

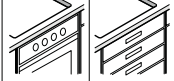

2a

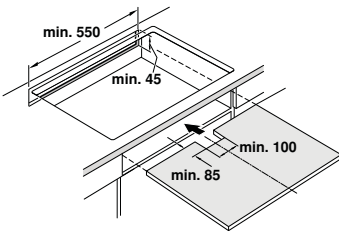

2b

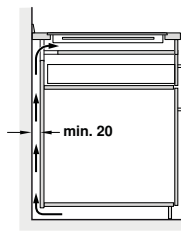

2c

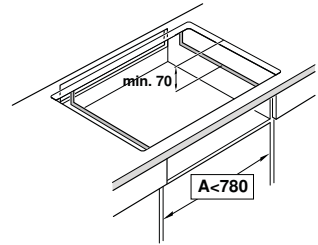

# 3

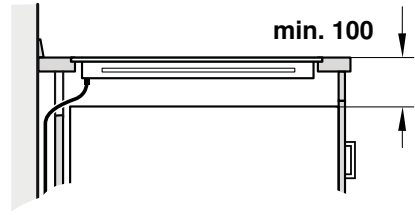
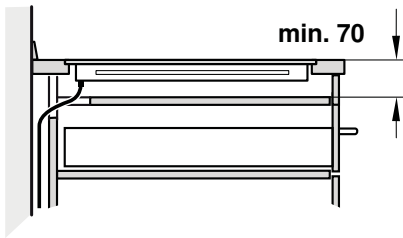

# 4

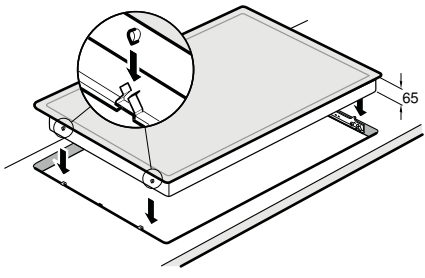
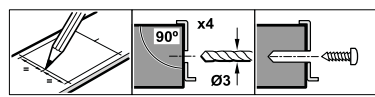
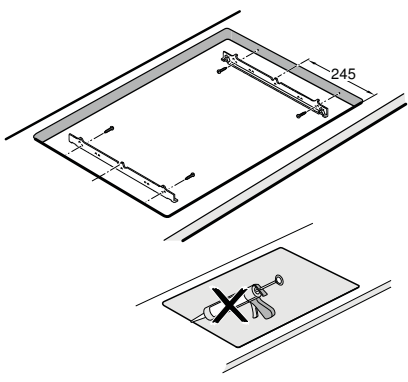

# 5

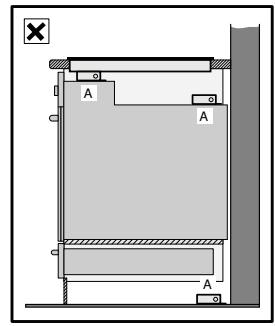
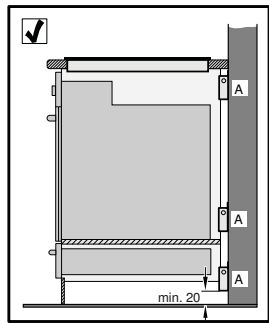
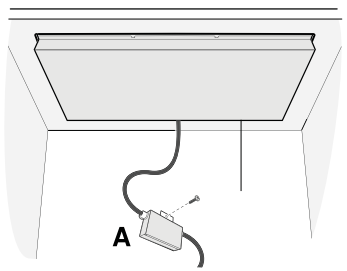

# 6

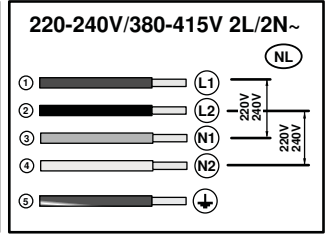
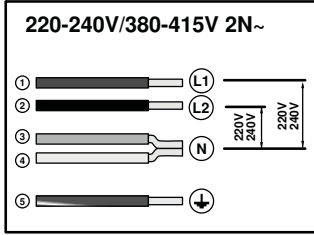
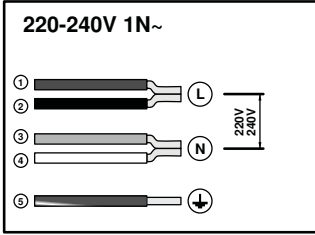

## Důležité pokyny

Bezpečnost je zaručena, jestliže byla instalace varné desky provedena správně a v souladu s montážním návodem. Technik provádějící instalaci bude odpovědný za případnou škodu způsobenou nesprávnou instalací. Připojení přístroje k elektrické síti smí provést pouze odborník.

Je třeba dodržet pokyny místního dodavatele elektrické energie. Tato varná deska je zařazena do ochranné třídy "I" a je třeba ji používat s uzemněnou zásuvkou.

Použití tohoto přístroje bez uzemněného připojení nebo jeho nesprávná instalace může ve vzácných případech způsobit vážné škody.

Výrobce neodpovídá za škody, které jsou zapříčiněny nevhodnou a nesprávnou instalací.

Přístroj musí být pevně namontován a prostředek umožňující demontáž musí být nainstalován v souladu s montážními pokyny. Přívodní kabel musí být umístěn tak, aby se nedotýkal žádných horkých částí varné desky nebo trouby.

Indukční varné desky lze nainstalovat pouze nad trouby s větráním stejné značky. Varné desky nelze instalovat nad chladničky, trouby bez větrání a automatické pračky. Pokud je varná deska nainstalována nad kuchyňskou zásuvkou, kovové předměty nacházející se v této zásuvce se kvůli recirkulaci vzduchu vycházejícího z ventilace varné desky mohou velmi zahřát. V takovém případě Vám doporučujeme nainstalovat mezilehlou podpěru (**Obrázek 2a**).

Veškeré změny vnitřního prostoru přístroje, včetně výměny síťového kabelu, musí provádět pouze odborně vyškolený technik zákaznického servisu.

Záruka se nevztahuje na nesprávnou instalaci, připojení či montáž.

## Příprava montáže kuchyňské linky, obrázky 1/2/3

Pracovní deska by měla být hladká a vodorovná. Výřezy do kuchyňské jednotky by měly být provedeny ještě před instalací přístroje.

Po řezání odstraníte veškeré hobliny, jelikož mohou ovlivnit provoz elektronických součástek. Po dokončení výřezů Vám doporučujeme znovu zkontrolovat stabilitu kuchyňské jednotky.

- Povrchy, které byly vyřezány, byste měli utěsnit tak, aby byly záruvzdorné, a aby v důsledku vlhkosti nezduřely.
- Vestavné kuchyňské jednotky musí být odolné vůči teplotám až 90°C.
- Jestliže je šířka mezery vestavné kuchyňské jednotky 780 mm, použijte příslušenství dodané spolu s přístrojem.
- Jestliže je tloušťka pracovní desky, do níž chcete varnou desku nainstalovat, menší než 20 mm, zpevněte pracovní desku pomocí záruvzdorného a voděodolného materiálu. Jinak přístroj nebude dostatečně stabilní.

### Upozornění

- Pracovní deska, do níž je varná deska instalována, by měla unést váhu přibližně 60 kg.
- Po instalaci do mezery pro vestavnou jednotku zkontrolujte, zda je varná deska vyrovnána.

### Větrání, obrázek 2:

Varná deska vyžaduje následující větrání:

- otevření vrchní části ze zadní stěny kuchyňské linky (**obrázek 2a**),
- oddělení mezi zadní stranou kuchyňské linky a zdí za kuchyňskou linkou (**obrázek 2b**).
- Jestliže je šířka kuchyňské skříňky menší než 780 mm, musí být proveden řez do postranních zdí (**obrázek 2c**).

Kabel pro připojení, obrázek 3:

### Kabel pro připojení nesvazujte:

- Jestliže je varná deska instalována do zásuvky nebo mezilehlé podpěry mezi zásuvkou nebo podpěrou a vrchní částí varné desky, musí být zachována mezera o nejméně 70 mm.
- Pokud je instalace provedena do fixní jednotky, ponechte mezi touto jednotkou a vrchní částí varné desky mezeru o nejméně 100 mm.

## Instalace přístroje, obrázky 4/5/6

**Upozornění:** Pro umístění varné desky používejte ochranné rukavice. Povrchy, které nejsou viditelné, mohou mít ostré hrany.

Upozornění: Přístroj je velmi těžký. Doporučujeme Vám, aby instalaci prováděly dvě osoby najednou.

### 1. Instalace upevňujících pomůcek (obrázek 4):

- Na pracovní desky s obklady použijte otvory opatřené menším závitem.
- Na žulových či mramorových pracovních deskách umístěte zátky nebo kolíky pro upevňovací šrouby nebo výsuvy přilepte (za použití tepelné stálého lepidla pro připevnění kovu a kamene).

**Upozornění:** Přístroj musí být ve výřezu upevněn a neměl by se vůbec hýbat (např. při čištění). Pokud je šířka výřezu na horní hranici tolerance, připevněte do výřezu požadované postranní proužky.

### 2. Nainstalujte filtrační krabičku (obrázek 5).

3. Připojte přístroj k síti a zkontrolujte, zda správně funguje.

- Pro napětí se podívejte na typový štítek.
  - Zapojte přístroj jen v souladu se schématem připojení (**obrázek 6**).
1. Hnědá
  2. Černá
  3. Modrá
  4. Bílá
  5. Žlutozelená

**Upozornění:** V závislosti na typu připojení může být potřeba změnit uspořádání svorek poskytnutých výrobcem.

## Demontáž přístroje

Odpojte přístroj z elektrické sítě.

Stlačením zdola nahoru varnou desku vyjměte.

### Varování!

Poškození přístroje! Nepokoušejte se vyjmout přístroj tím, že jej budete páčit shora.

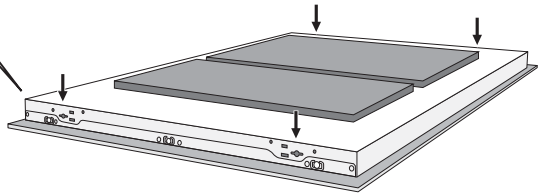
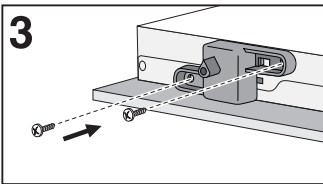
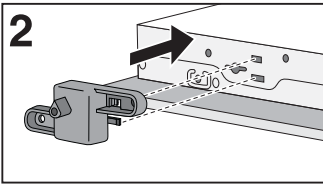
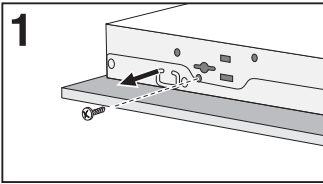
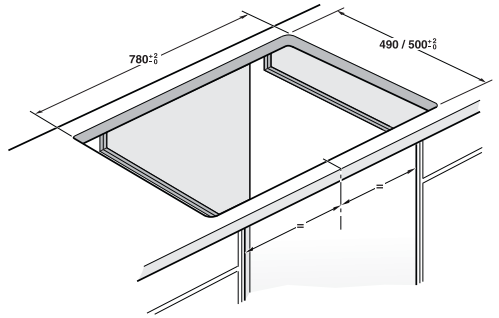
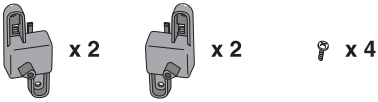

9000274715 02-9508



Informace v případě elektrických varných desek pro domácnost	Symbol	Hodnota	Jednotka
Značka		SIEMENS	
Model		EH875KU12E	
Typ varné desky		elektrická	
Počet zón a/a nebo ploch na vaření		4	
Technologie ohřevu (indukční zóny a plochy na vaření, sálavé zóny na vaření, pevné plotny)		indukční	
V případě kruhových zón a nebo ploch na vaření: průměr plochy užitečného povrchu na elektricky ohřívanou zónu na vaření, zaokrouhleno na nejbližších 5 mm			
levá přední	∅	-	cm
levá zadní	∅	-	cm
pravá zadní	∅	-	cm
pravá přední	∅	-	cm
<b>V případě nekruhových zón a nebo ploch na vaření: délka a šířka plochy užitečného povrchu na elektricky ohřívanou zónu a nebo plochu na vaření, zaokrouhleno na nejbližších 5 mm</b>			
Vypočítaná spotřeba energie na zónu a nebo plochu na vaření na kg		-	
levá přední		-	Wh/kg
levá zadní		-	Wh/kg
pravá zadní		-	Wh/kg
pravá přední		-	Wh/kg
Spotřeba energie varné desky vypočítaná na kg		180,0	Wh/kg

Tabulka povinných informací pro domácnost: (Ve smyslu ekodizajn Nařízení Komise č 66/2014, čl.2.3.)

## Záruční podmínky

společnosti BSH domácí spotřebiče s.r.o.

### 1. Záruka

Na tento výrobek je v souladu § 2113 a násl. zákona č. 89/2012 Sb., občanský zákoník, v platném znění, poskytována **záruka za jakost 24 měsíců** (dále jen „záruka“), která běží zpravidla od odevzdání výrobku zákazníkovi. Pokud byla sjednána delší záruka, řídí se tato speciálními pravidly.

Záruka 24 měsíců je poskytována pouze zákazníkovi spotřebiteli a jen na výrobek **k běžnému užívání v domácnosti**. Zákazníkovi podnikateli nebo jiné právnické osobě je poskytnuta 24 měsíční záruka za předpokladu, že se koupě netýká jeho podnikatelské činnosti (např. prádelna, ubytovací služby, restaurační zařízení apod.), způsob užívání je obdobný užívání v domácnosti a výrobek není prokazatelně přetěžován (kumulativně); v ostatních případech je poskytována záruka v délce 6 měsíců. Společnost BSH domácí spotřebiče s.r.o. si vyhrazuje právo omezit plnění záruky nad rámec 6 měsíců v případě, že bude zjevné, že spotřebič není provozován v souladu s výše uvedenými podmínkami.

### 2. Pořizovací doklad a záruční list

Základním průkazem práv zákazníka je **pořizovací doklad** (paragon, faktura, leasingová smlouva apod.). Pokud byl při prodeji vydán **záruční list**, je tento součástí výrobku s výrobním číslem uvedeným na přední straně tohoto záručního listu. Nedílnou součástí záručního listu je pořizovací doklad. Zákazník si ve vlastním zájmu pořizovací doklad i záruční list pečlivě uschovává.

Bezplatný záruční servis je možno poskytnout jen v případě předložení pořizovacího dokladu nebo v případě prodloužené záruky i vyplněného záručního listu a vystaveného certifikátu, pokud byl vydán. Záruční list vyplňuje prodejce a je v zájmu zákazníka zkontrolovat správnost a úplnost uvedených údajů. Záruční list je platný pouze v originálu, na kopie nebude brán zřetel.

### 3. Uplatnění záruky

Zákazník má v rámci poskytnuté záruky právo na bezplatné, včasné a řádné odstranění reklamované vady výrobku, a to opravou, popřípadě – není-li to vzhledem k povaze (tzn. příčině i projevu) vady neúměrné – právo na výměnu výrobku nebo jeho vadné součásti. Za zákonem stanovených podmínek může být poskytnuta sleva na výrobku anebo může být výrobek vrácen.

Záruční oprava se vztahuje výhradně na vady, které vzniknou průkazně v době platné záruky. Takto vzniklé vady je oprávněn odstranit pouze **autorizovaný servis**. Uplatnit záruku může zákazník u autorizovaného servisu nebo v prodejně, kde byl výrobek zakoupen, a to bez zbytečného odkladu, nejpозději však do konce záruční doby. Zvolí-li zákazník jiný, než nejbližší autorizovaný servis, bude na něm, aby nesl v souvislosti s tím zvýšené náklady.

Autorizovaný servis posoudí oprávněnost reklamace a podle povahy vady výrobku rozhodne o způsobu řešení reklamace.

Seznam autorizovaných servisů je k dispozici na [www.siemens-home.com/cz](http://www.siemens-home.com/cz).

Doba, po kterou zákazník nemůže výrobek z důvodu vady používat, se do záruční doby nepočítá. O tuto dobu se záruční doba prodlužuje. Při výměně se **běh záruční doby** neobnovuje. Při opravě nedochází k běhu nové záruční doby týkající se opravené součásti či součástíky.

Po provedení záruční opravy je autorizovaný servis povinen vydat zákazníkovi čitelnou kopii opravního listu. **Opravní list** slouží k prokazování práv zákazníka, proto je ve vlastním zájmu zákazníka před podpisem opravního listu zkontrolovat jeho obsah a kopii opravního listu pečlivě uschovat.

Zákazník je povinen poskytnout autorizovanému servisu **součinnost** k ověření existence reklamované vady a k jejímu odstranění (včetně odpovídajícího potřebného vyzkoušení nebo demontáže výrobku).

Při uplatnění reklamace předá zákazník **výrobek čistý** v souladu s hygienickými předpisy nebo obecnými hygienickými zásadami včetně všech jeho součástí a příslušenství, umožňujících takové ověření a odstranění vady. V případě, že výrobek nedodá kompletní a je-li kompletnost výrobku nezbytná k zjištění existence reklamované vady a/nebo k jejímu odstranění, běh lhůty k vyřízení reklamace začíná až dodáním chybějících součástí.

#### 4. Neoprávněnost reklamace

Reklamacie není oprávněná v případech, vznikla-li závada nebo poškození:

- a) prokazatelně nesprávným užíváním výrobku (např. v rozporu s návodem, s pokyny uvedenými na obalu výrobku či v záručním listě, užíváním v rozporu s obecně známými pravidly užívání předmětného výrobku, provedením při nesprávném napájecím napětí, připojování na nedovolené zdroje proudu, užíváním zboží v nevhodných podmínkách – vlhko, prašnost, extrémní tvrdost vody apod.) anebo jiným nesprávným jednáním uživatele (např. neodbornou instalací či zapojením);
- b) prokazatelně nedovolenými zásahy do přístroje (konstrukční nebo jiná úprava, neodborná montáž), živelnou katastrofou nebo mechanickým poškozením výrobku;
- c) nese-li předložený záruční list zjevné známky provedených změn údajů nebo je-li na výrobku odlišné výrobní číslo od toho, jež je uvedeno v záručním listě;
- d) u estetických komponentů, nezajišťujících funkčnost výrobku z důvodu:
  - transportního poškození nebo přemísťováním (poškrábání, promáčknutí, praskliny, rozbitá skla a police apod.)
  - nefunkčních estetických komponentů jako jsou madla, skla, ovládací spínače apod., které jsou důsledkem běžného opotřebení
  - změny barvy plastových komponentů (jedná se o běžný fyzikální chemický jev po čase používání)
  - vady spotřebních materiálů, u kterých je doba životnosti daná charakterem součástky (žárovky, vodní filtry, vzduchové, prachové filtry, uhlíkové filtry všeho druhu, akumulátory, baterie, apod.)
  - vady příslušenství a volitelné výbavy, způsobené nevhodnou manipulací nebo nepřiměřeným zacházením

Ze záručních oprav jsou vyloučeny případy běžné údržby nebo čištění, instalace, programování, kontroly parametrů výrobku.

#### 5. Náhradní díly

Záruka na samostatně prodaný náhradní díl výrobku je poskytována v délce 6 měsíců, a to za předpokladu jeho odborné instalace.

#### 6. Pozáruční servis

V případě placené pozáruční opravy provedené autorizovaným servisem se poskytuje záruka v délce 24 měsíců.

#### 7. Rozšířená záruka nad rámec zákona

U spotřebičů (pračky, myčky) sériově vybavených systémem **Aqua-Stop** (patent BSH) je výrobcem poskytnuta záruka na škody způsobené chybou tohoto systému. Na tyto škody je zákazníkovi spotřebiteli poskytnuta náhrada, a to po celou dobu životnosti spotřebiče. Vyloučena je náhrada škody v případě, kdy nebyl spotřebič zapojen do elektrického obvodu pod proudem.

#### 8. Upozornění pro prodejce

Prodejce je povinen vyplnit správně a úplně záruční list v den prodeje výrobku. Při případné předprodejní reklamaci je třeba předložit řádně vyplněný reklamační protokol a požizovací doklad (fakturu).

#### 9. Ochrana osobních údajů

Osobní údaje zákazníka kupujícího budou použity výhradně k účelům pro zpracování objednávek a k případnému vyřízení záruky v souladu se zák. č. 101/2000 Sb., o ochraně osobních údajů.

#### 10. Prohlášení o hygienické nezávadnosti výrobků

Všechny výrobky distribuované společností BSH domácí spotřebiče s.r.o. a přicházející do styku s potravinami splňují požadavky o hygienické nezávadnosti dle zákona č.258/2000 Sb., vyhlášky 38/2001 Sb. Toto prohlášení se vztahuje na všechny výrobky přicházející do styku s potravinami uvedené v aktuálním ceníku společnosti BSH domácí spotřebiče s.r.o.

#### Ujištění dovozce o vydání prohlášení o shodě

Vážený zákazníku,  
dle § 13, odst.5 zákona č.22/1997 Sb. Vás ujišťujeme, že na všechny výrobky distribuované společností BSH domácí spotřebiče s.r.o. našim obchodním partnerům bylo vydáno prohlášení o shodě ve smyslu zákona č. 22/1997 Sb a nařízení vlády č. 17/2003 Sb., 616/2006 Sb. a 22/2003 Sb. a příslušných nařízení vlády. Toto ujištění dovozce o vydání prohlášení o shodě se vztahuje na všechny výrobky včetně plynových spotřebičů, které jsou obsaženy v aktuálním ceníku firmy BSH domácí spotřebiče s.r.o.

# B/S/H/

## **Kontakt na servis domácích spotřebičů SIEMENS**

BSH domácí spotřebiče s.r.o.  
Radlická 350  
158 00 Praha 5

Příjem oprav  
Tel.: +420 251 095 546  
Email: [opravy@bshg.com](mailto:opravy@bshg.com)

Objednávky příslušenství a náhradních dílů  
Tel.: +420 251 095 556  
Email: [dily@bshg.com](mailto:dily@bshg.com)

Zákaznické poradenství  
Tel.: +420 251 095 555  
Email: [siemens.spotrebice@bshg.com](mailto:siemens.spotrebice@bshg.com)

Aktuální informace o servisu naleznete na internetových stránkách [www.siemens-home.com/cz](http://www.siemens-home.com/cz).  
Zde máte možnost sjednat opravu pomocí online formuláře.



Indukčná sklokeramická varná doska s ovládaním

**EH875KU12E**

**SIEMENS**

<b>Bezpečnostné pokyny</b> .....	<b>4</b>
Prvky, ktoré môžu prístroj poškodiť.....	5
<b>Ochrana životného prostredia</b> .....	<b>6</b>
Ekologická likvidácia prístroja.....	6
Tipy na úsporu energie.....	6
<b>Indukčné varenie</b> .....	<b>6</b>
Výhody.....	6
Vhodný varný riad.....	6
<b>Zoznámenie sa s prístrojom</b> .....	<b>7</b>
Varná doska.....	7
Dotykový displej.....	7
Ukazovatele varných zón.....	7
Funkcia Scroll.....	8
Ukazovateľ zostatkového tepla.....	8
<b>Nastavenie varnej dosky</b> .....	<b>8</b>
Zapnutie a vypnutie varnej dosky.....	8
Režim spánku.....	8
Nastavenie varnej zóny.....	8
Tabuľka nastavení.....	9
<b>Funkcia PowerBoost</b> .....	<b>10</b>
Obmedzenie funkcie PowerBoost.....	10
Zapnutie a vypnutie funkcie PowerBoost.....	10
<b>Časovač</b> .....	<b>10</b>
Nastavenie doby prípravy pokrmu.....	10
Uplynutie doby prípravy pokrmu.....	11
<b>Automatické vypnutie varné zóny</b> .....	<b>11</b>
<b>Prenos nastavenia</b> .....	<b>11</b>
Krátkodobé zachovanie pamäti.....	11
Funkcia prenosu.....	12
<b>Hodiny</b> .....	<b>12</b>
Nastavenie času.....	12
<b>Ochrana pred náhodnou aktiváciou</b> .....	<b>12</b>
<b>Detská poistka</b> .....	<b>12</b>
Zapnutie a vypnutie detskej poistky.....	12
<b>Funkcie odpočítavanie</b> .....	<b>13</b>
Nastavenie doby prípravy pokrmu.....	13
Uplynutie času prípravy pokrmu.....	13
<b>Ponuka nastavenia</b> .....	<b>13</b>
Zmena nastavenia.....	14
Nastavenie dotykového displeja.....	14
Nastavenie jasu.....	15
<b>Čistenie a údržba</b> .....	<b>15</b>
Sklokeramický povrch.....	15
Rám varnej dosky.....	15
<b>Čo robiť v prípade poruchy?</b> .....	<b>16</b>
Upozornenia, varovania a hlásenia porúch.....	16
Tipy.....	16
Demo verzia.....	17
Tlačidlo na zobrazenie pokynov.....	17
Bežné prevádzkové zvuky.....	17
<b>Zákaznícky servis</b> .....	<b>18</b>

---

Doplňujúce informácie o výrobkoch, príslušenstve, náhradných dieloch a službách môžete nájsť na:

**[www.siemens-home.com/sk](http://www.siemens-home.com/sk)**

## **Bezpečnostné pokyny**

Prečítajte si pozorne pokyny v tomto návode na použitie. Tento návod na použitie a montážny návod si starostlivo uschovajte pre neskoršie použitie alebo pre prípadného ďalšieho majiteľa.

Po vybalení skontrolujte, či nie je prístroj poškodený. Pokiaľ došlo počas prepravy prístroja k jeho poškodeniu, nepripájajte ho. Písomne si zaznamenajte poruchy a zavolajte zákaznícky servis, inak zaniká nárok na náhradu škody.

Zabudovanie prístroja musí byť vykonané podľa priloženého montážneho návodu. Prístroj je určený iba na použitie v domácnosti. Používajte prístroj výhradne na prípravu pokrmov a nápojov. Prístroj počas prevádzky nesmie byť ponechaný bez dozoru.

Nepoužívajte prístroj mimo domácnosti. Tento prístroj nie je určený na použitie s externými spínacími hodinami alebo diaľkovým ovládaním.

Deti staršie ako 8 rokov a osoby so zníženými fyzickými, zmyslovými alebo mentálnymi schopnosťami alebo osoby s nedostatkom skúseností alebo vedomostí smú prístroj používať iba pod dohľadom zodpovednej osoby, alebo pokiaľ boli zodpovednou osobou poučené a pochopili riziká, ktoré z použitia môžu vyplývať.

Deti sa s prístrojom nesmú hrať. Deti do 8 rokov veku a bez dohľadu zodpovednej osoby nesmú prístroj čistiť a ani vykonávať jeho údržbu.

Deti mladšie ako 8 rokov veku by sa mali zdržiavať v bezpečnej vzdialenosti od prístroja a napájacieho vedenia.

### **Nebezpečenstvo požiaru!**

- Horúci olej a tuk sa môže ľahko vznietiť. Horúci olej a tuk nikdy nenechávajte bez dozoru. Vzniknutý požiar nikdy nehaste vodou. Vypnite varnú zónu. Opatrne uhasťte plamene pomocou pokrievky, protipožiarnej deky alebo podobného nástroja.

- Varné zóny sú po použití veľmi horúce. Nikdy na varnú dosku neumiestňujte horľavé alebo výbušné predmety. Nepokladajte na varnú dosku žiadne predmety.
- Prístroj bude dosahovať vysoké teploty. Neskladujte v zásuvkách priamo pod varnou doskou horľavé predmety alebo spreje.
- Varná doska sa vypne sama od seba a nie je možné ju už obsluhovať. Neskôr sa môže znovu samovoľne zapnúť. Vypnite poistky v poistkovej skrini. Volajte zákaznícky servis.

### **Nebezpečenstvo popálenia!**

- Varné zóny a ich okolie, obzvlášť prípadný rám varnej dosky, dosahujú veľmi vysoké teploty. Nikdy sa horúcich plôch nedotýkajte. Deti sa musia zdržiavať v bezpečnej vzdialenosti.
- Varná zóna hreje, ale ukazovateľ nefunguje. Vypnite poistky v poistkovej skrini. Volajte zákaznícky servis.
- Kovové predmety na varnej doske sa veľmi rýchlo rozpália. Na varnú dosku nikdy nepokladajte kovové predmety (napríklad nože, vidličky, lyžice, pokrievky).
- Po každom použití varnú dosku vypnite hlavným vypínačom. Nečakajte, až sa varná doska vypne automaticky, pretože sa na nej už nenachádzajú žiadne hrnce a panvice.

### **Nebezpečenstvo úrazu elektrickým prúdom**

- Neodborné opravy sú nebezpečné. Opravy alebo výmenu sieťového kábla smú vykonávať len servisní technici vyškolení výrobcom. V prípade poruchy prístroja ho vypnite a odpojte z elektrickej siete alebo vypnite poistky. Volajte zákaznícky servis.
- Kontakt s vlhkosťou môže spôsobiť úraz elektrickým prúdom. Nepoužívajte na čistenie prístroja vysokotlakové alebo parné čističe.



- Poškodený prístroj môže spôsobiť zásah elektrickým prúdom. Chybný prístroj nikdy nezapínajte. Vytiahnite sieťovú zástrčku alebo vypnite príslušný istič v poistkovej skrini. Volajte zákaznícky servis.
- Trhliny alebo praskliny v sklokeramike môžu spôsobiť zásah elektrickým prúdom. Vypnite poistky v poistkovej skrini. Volajte zákaznícky servis.

### Nebezpečenstvo elektromagnetizácie!

Tento prístroj zodpovedá bezpečnostným normám a predpisom týkajúcim sa elektromagnetizácie. Osoby používajúce kardiostimulátory či inzulínové pumpy však nesmú tento prístroj používať. Zistiť, či všetky podobné zariadenia dostupné na trhu zodpovedajú súčasným normám o elektromagnetickom súlade zariadení, je nemožné, môže sa teda stať, že také zariadenia v spojitosti s varnou doskou nebudú správne fungovať. Zároveň je možné, že osoby používajúce iné zariadenia, ako napríklad načúvací prístroj, môžu pociťovať isté ťažkosti.

### Nebezpečenstvo poškodenia!

Na spodnej strane varnej dosky sa nachádza ventilátor. Pokiaľ je pod varnou doskou umiestnená zásuvka, nesmú sa v nej skladovať žiadne malé predmety alebo papier.

#### Prehľad

V nasledujúcej tabuľke nájdete najčastejšie druhy poškodenia:

Poškodenie	Príčina	Opatrenie
Škrvny	Pripálené jedlo.	Pripálené jedlo neodkladne odstráňte pomocou škrabky na sklo.
	Nevhodné čistiace prostriedky	Používajte iba čistiace prostriedky navrhnuté konkrétne na sklokeramické povrchy.
Škrabance	Soľ, cukor a piesok	Nepoužívajte varnú dosku ako plech alebo pracovný povrch. Skontrolujte varné nádoby.
	Drsné povrchy dna panvíc a hrncov môžu sklokeramický povrch poškriabať.	
Vyblednutie farby	Nevhodné čistiace prostriedky	Používajte iba čistiace prostriedky navrhnuté konkrétne na sklokeramické povrchy.
	Kontakt s ostatnými hrncami	Hrnce a panvice pred posúvaním nadvihujte.
Odlupovanie	Cukor, potraviny s vysokým obsahom cukru.	Okamžite rozliate potraviny odstráňte pomocou škrabky na sklo.

Mohli by sa nasať a poškodiť ventilátor alebo chladenie.

Medzi obsahom zásuvky a prívodom vetráka by mala byť medzera aspoň 2 cm.

### Nebezpečenstvo úrazu!

- Počas varenia vo vodnom kúpeli by mohla varná doska a varná nádoba v dôsledku prehriatia prasknúť. Varná nádoba vo vodnom kúpeli sa nikdy nesmie priamo dotýkať dna hrnca, ktorý je naplnený vodou. Používajte iba žiaruvzdorný riad.
- Ak sa medzi panvicami a varnou zónou nachádza tekutina, panvice môžu "vyletieť hore". Vždy udržiajte varné zóny i dna panvíc v suchu.

### Prvky, ktoré môžu prístroj poškodiť

#### Varovanie!

- Drsné dna hrncov a panvíc môžu varnú dosku poškriabať.
- Nezapínajte prístroj s prázdny riadom. Mohlo by to viesť k poškodeniu.
- Na ovládací panel, ukazovatele alebo rám varnej dosky nikdy nestavajte žiadne horúce hrnce alebo panvice. Mohlo by to viesť k poškodeniu.
- Pri naranení tvrdých alebo ostrých predmetov na varnú dosku môže dôjsť k poškodeniu.
- V prípade umiestnenia alobalu či plastových nádob na varnú zónu dôjde k ich roztaveniu. Neodporúča sa na varnej doske používať ochrannú fóliu na sporák.

# Ochrana životného prostredia

Prístroj zbvajte obalu a zlikvidujte obalový materiál ekologickým spôsobom.

## Ekologická likvidácia prístroja



Tento prístroj je označený v súlade s európskou smernicou 2002/96/EC, ktorá sa týka elektrických a elektronických zariadení (waste electrical and electronic equipment – WEEE). Táto smernice stanovuje jednotný rámec pre spätný odber a recyklovanie použitých zariadení v krajinách EÚ.

## Tipy na úsporu energie

- Používajte hrnce a varné nádoby s rovným dnom. Nerovné dna spôsobia väčšiu spotrebu energie.
- Na malé množstvo pripravovaného pokrmu používajte malý hrniec. Väčší, ale menej zaplnený hrniec, spotrebuje viac energie.
- Vždy používajte pokrievky správnej veľkosti. Varenie bez pokrievky štyrikrát zvyšuje spotrebu energie.
- Varte iba s malým množstvom vody. Takto sa vyhnete plytvaniu energiou. Zelenina si zároveň zachová vitamíny a minerály.
- V správnej chvíli zvolte nižší stupeň ohrevu.

# Indukčné varenie

## Výhody

Pri indukčnom varení vzniká teplo priamo v nádobe. To prináša celý rad výhod:

- **Ušetríte čas počas varenia a pečenia.** Dôjde k priamemu zahriatiu varného riadu.
- **Úspora energie.**
- **Ľahšia starostlivosť a čistenie.** Rozliate pokrmy sa nebudú tak rýchlo pripaľovať.
- **Kontrolovaný zdroj tepla a bezpečnosť.** Varná doska vytvorí, či preruší prenos energie ihneď po každom použití. Varná doska preruší prenos energie ihneď, ako dôjde k zloženiu nádoby z varnej dosky, a to i v prípade, že je varná doska zapnutá.

## Vhodný varný riad

### Vhodný riad

Používajte iba feromagnetický riad vhodný na indukčné varenie, ako napríklad: liatinový riad alebo špeciálny indukčný riad vyrobený z nepoškodenej nehrdzavejúcej ocele.

### Nevhodný riad

Nikdy nepoužívajte varný riad vyrobený z bežnej ocele, skla, keramiky, medi či hliníka.

### Kontrola vhodnosti varného riadu

Váš varný riad je vhodný na použitie, pokiaľ je možné k jeho dnu prichytiť magnet. Výrobcovia varného riadu obvykle poukazujú na jeho vhodnosť na indukčné varenie.

### Dno varného riadu

Vlastnosti dna varných nádob môžu ovplyvniť výsledok varenia. Materiál, z ktorého je dno nádoby vyrobené, by malo rovnomerne teplo rozložiť. Dobrým príkladom je tzv. „trojvrstvové dno“ antikorového riadu.

## Prázdne nádoby alebo nádoby s tenkým dnom

### Nebezpečenstvo popálenia!

Nezahrievajte žiadne prázdne hrnce alebo panvice a nepoužívajte varný riad s tenkým dnom. Prázdny riad sa môže veľmi rýchlo rozohriať a včas sa neaktivuje bezpečnostný vypínač, pričom sa dosiahne veľmi vysoká teplota. Dno nádoby sa môže roztaviť a môže sa poškodiť sklokeramika varnej dosky. Nedotýkajte sa horúcich varných nádob a varnú zónu vypnite. Ak varná doska po vychladnutí varnej zóny nefunguje, volajte zákaznícky servis.

### Rozpoznanie varnej nádoby

Varná doska automaticky rozpoznáva tvar, veľkosť a pozíciu vašich hrncov. Vhodnými nádobami sú také, ktoré majú v priemere 90 – 340 mm.

**Upozornenie:** Ukazovatele varných zón sa môžu líšiť od skutočnej veľkosti a tvaru varného riadu. To je celkom normálne a nemá to žiadny vplyv na správnu funkčnosť prístroja.

# Zoznámenie sa s prístrojom

## Varná doska

Táto varná doska disponuje celou svojou oblasťou vhodnou na indukčné varenie. Môžete umiestniť varnú nádobu kdekoľvek po celom priestore varnej dosky. Pozícia, veľkosť a tvar varného riadu bude automaticky rozpoznaná.

**Upozornenie:** Naraz je možné použiť iba 2 varné nádoby na každej strane varnej dosky.

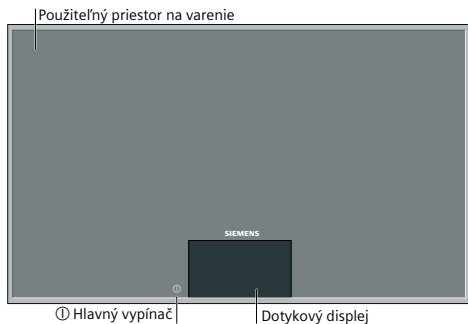

## Dotykový displej

Dotykový displej je možné ľahko ovládať prstami. Požadovanú funkciu aktivujete krátkym dotykom príslušného ukazovateľa na displeji.

**Upozornenie:** Až po dotyku je príslušná funkcia aktivovaná.

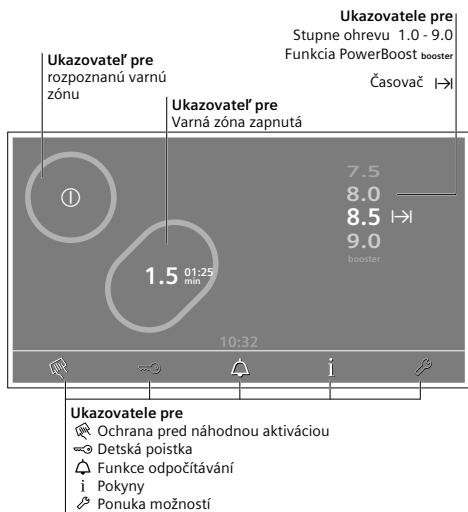

## Varovanie!

Do oblasti dotykového displeja nikdy neumiestňujte horúci riad. Mohlo by dôjsť k prehriatiu elektroniky.

**Upozornenie:** Displej vždy udržiajte v suchu. Vlhkosť nepriaznivo ovplyvňuje správnu funkčnosť prístroja.

## Ukazovatele varných zón

### Rozpoznanie varnej zóny

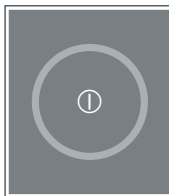

Zobrazená varná zóna bola rozpoznaná. Pre voľbu varnej zóny stlačte symbol ⓪.

### Zvolená varná zóna



Zobrazená varná zóna bola nastavená. Môžete nastaviť stupeň ohrevu.

### Zapnutie varnej zóny



Zobrazená varná zóna bola zapnutá. Na ukazovateli sa zobrazí stupeň ohrevu.

### Ďalšie ukazovatele

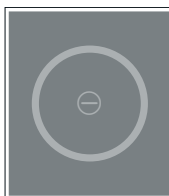

Zobrazenú varnú zónu nie je možné nastaviť.

#### Možné príčiny:

- Naraz je možné použiť iba 2 varné nádoby na každej strane varnej dosky.
- Riad nie je vhodný na indukčné varenie.

## Funkcia Scroll

S funkciou Scroll môžete meniť rôzne hodnoty, ako napríklad stupne ohrevu, dĺžku prípravy pokrmu a čas, rovnako aj hodnoty v ponuke možností.

Najprv zvolíte hodnotu, ktorú chcete upraviť. Potom sa dotknite dotykového displeja a potiahnite prstom hore či dolu.

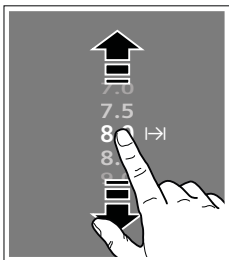

## Ukazovateľ zostatkového tepla

Táto varná doska je vybavená ukazovateľom zostatkového tepla signalizujúcim, ktorá varná zóna je ešte teplá či horúca. Nedotýkajte sa povrchu varnej dosky týmto ukazovateľom. Ukazovateľ zostane zapnutý i po vypnutí varnej dosky, pokiaľ je rozpoznaná teplota stále príliš vysoká.

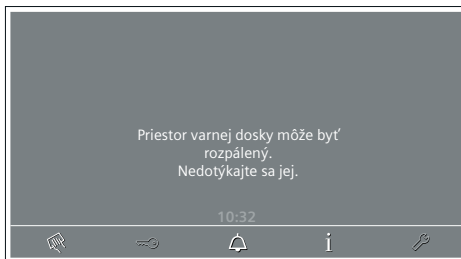



## Nastavenie varnej dosky

V tejto kapitole sa dozviete ako nastaviť varné zóny. V tabuľke nájdete stupne ohrevu a čas prípravy pre rôzne pokrmy.

### Zapnutie a vypnutie varnej dosky

Hlavný vypínač slúži na zapnutie alebo vypnutie varnej dosky.

**Pre zapnutie:** Stlačte symbol . Rozsvieti sa ukazovateľ nad hlavným vypínačom. Po krátkej aktívnej lehote je vaša varná doska pripravená na použitie.

**Pre vypnutie:** Stlačte symbol . Ukazovateľ na displeji sa vypne. Všetky varné zóny sú vypnuté. Je aktivovaný režim spánku. Pozrite kapitolu Režim hibernácie.

Ukazovateľ zostatkového tepla svieti, kým varné zóny dostatočne nevychladnú.

**Upozornenie:** Varná doska sa automaticky vypne, pokiaľ sú všetky varné zóny vypnuté viac ako 60 sekúnd a pokiaľ nevykonáte žiadne nastavenie dotykového displeja.

### Režim spánku

Hneď ako varnú dosku vypnete, na nastavený čas sa aktivuje režim spánku. Začne blikať kontrolka nad hlavným vypínačom. Až po uplynutí tohto času sa varná doska celkom vypne. Počas režimu spánku môžete varnú dosku znovu zapnúť stlačením hlavného vypínača. Prístroj je ihneď pripravený na použitie.

**Upozornenie:** Možnosti zmeny trvania režimu spánku zistíte v kapitole Ponuka možností.

### Nastavenie varnej zóny

Pomocou funkcie Scroll nastavte požadovaný stupeň ohrevu.

---

Stupeň ohrevu 1.0 = najnižší výkon

---

Stupeň ohrevu 9.0 = najvyšší výkon

---

Každý stupeň ohrevu má jeden medzistupeň. To je označené symbolom x.5.

**Upozornenie:** Možnosti deaktivácie medzistupňa zistíte v kapitole Ponuka možností.

### Nastavenie stupňa ohrevu

Varná doska musí byť zapnutá.

1. Umiestnite varnú nádobu do priestoru varnej dosky.
2. Pre voľbu varnej zóny stlačte . Na displeji sa rozsvieti symbol **0.0**.

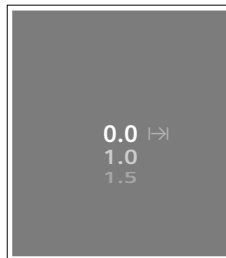
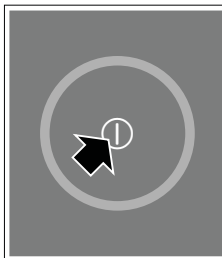

3. Počas nasledujúcich 4 sekúnd zídte prstom hore po displeji a nastavte požadovaný stupeň ohrevu.

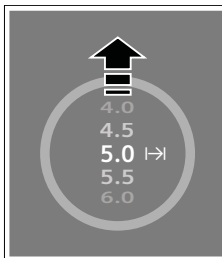

### Vypnutie varnej zóny

Zídte prstom dole, kým sa nezobrazí symbol **0.0**. Varná zóna sa vypne a zobrazí ako rozpoznaná varná zóna približne po 4 sekundách.

## Tabuľka nastavení

V nasledujúcej tabuľke nájdete niekoľko príkladov. Čas varenia sa môže líšiť v závislosti od typu, hmotnosti a kvality danej potraviny. Odchýlky sú teda možné.

**Upozornenie:** Počas varenia sa dusené či tekuté pokrmy, ako polievky, omáčky či nápoje, môžu rýchlo a nepozorovane zahriať a pretiecť. Z tohto dôvodu vám odporúčame pokrmy neustále premiešavať a ohrievať ich na vhodnom stupni ohrevu.

	Stupne ohrevu
<b>Rozohrievanie</b>	
Čokoláda, čokoláda na varenie, maslo, med	1.0
Želatína	1.0 - 2.0
<b>Ohrev a udržiavanie teploty</b>	
Eintopf (hustá polievka), napr. šošovicová	1.0 - 2.0
Mlieko**	1.5 - 2.5
Ohrev klobás vo vode**	3.0 - 4.0
<b>Rozmrazovanie a ohrev</b>	
Mrazený špenát	2.5 - 3.5
Mrazený guláš	2.5 - 3.5
<b>Mierne varenie</b>	
Knedle	4.5 - 5.5*
Ryby	4.0 - 5.0
Biele omáčky, napr. bešamel	1.0 - 2.0
Šľahané omáčky, napr. francúzska, holandská	3.0 - 4.0
<b>Varenie, varenie v pare, dusenie</b>	
Ryža	2.0 - 3.0
Mliečna ryža	2.0 - 3.0
Neošúpané varené zemiaky	4.0 - 5.0
Varené zemiaky	4.0 - 5.0
Cestoviny, rezance	6.0 - 7.0*
Eintopf (hustá polievka)	3.5 - 4.5
Zelenina	2.5 - 3.5
Mrazená zelenina	3.5 - 4.5
Varenie v tlakovom hrnci	4.5 - 5.5
<b>Dusenie</b>	
Rolády	4.0 - 5.0
Pečené mäso v hrnci	4.0 - 5.0
Guláš	3.5 - 4.5
<b>Smaženie**</b>	
Rezne, prírodné alebo obaľované	6.0 - 7.0
Rezne, mrazené	6.0 - 7.0
Kotlety, prírodné alebo obaľované	6.0 - 7.0
Steak (hrúbka 3 cm)	7.0 - 8.0
Hydinové prsia (hrúbka 2 cm)	5.0 - 6.0
Kuracie prsia mrazené	5.0 - 6.0
Ryby a rybacie filety, prírodné	5.0 - 6.0
Ryby a rybacie filety, obaľované	6.0 - 7.0
Ryby a rybacie filety, obaľované a mrazené, napr. rybacie	6.0 - 7.0
prsty Krevety, tigríe krevety	7.0 - 8.0
Mrazené hotové pokrmy	6.0 - 7.0
Palacinky	6.0 - 7.0
Omelety	3.5 - 4.5
Volské oká	5.0 - 6.0
<b>Fritovanie** (150 – 200 g na porciu v 1 – 2 l oleja)</b>	
Mrazené potraviny, napr. hranolčeky, kuracie nugety	8.0 - 9.0
Krokety	7.0 - 8.0

	Stupne ohrevu
Mäsové guľky	7.0 - 8.0
Mäso, napr. kuracie kúsky	6.0 - 7.0
Ryby, obaľované alebo v cestičku	6.0 - 7.0
Zelenina, huby, obaľované alebo v cestičku	6.0 - 7.0
Drobné pokrmy, napr. šišky, ovocie v cestičku	4.0 - 5.0

\* Pokračujte vo varení bez použitia pokrievky

\*\* Bez pokrievky

## Funkcia PowerBoost

Funkciu PowerBoost môžete použiť na rýchlejšie ohrievanie vody. Funkcia Booster dočasne zvýši výkon zvolenej varnej zóny.

### Obmedzenie funkcie PowerBoost

Funkciu PowerBoost môžete aktivovať iba raz, a to na pravej či ľavej polovici varnej dosky. Pokiaľ zapnete druhú varnú zónu alebo je iná varná zóna už zapnutá, funkcia PowerBoost nebude dostupná alebo bude deaktivovaná a varná zóna sa znovu nastaví na stupeň ohrevu **9.0**.

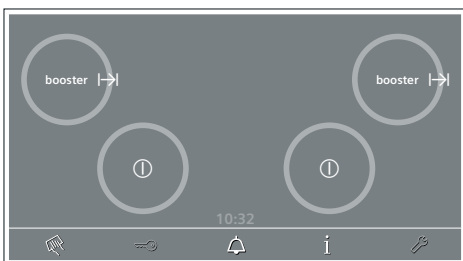

### Zapnutie a vypnutie funkcie PowerBoost

Musí byť zvolená varná zóna

**Zapnutie:** Potiahnite prstom hore, kým sa vám nezobrazí funkcia PowerBoost. Na ukazovateli varnej zóny sa zobrazí **booster**. Funkcia je teraz aktivovaná.

**Vypnutie:** Zídte prstom dole, kým sa nezobrazí symbol **0.0**.

**Upozornenie:** Za určitých okolností sa môže funkcia PowerBoost sama automaticky vypnúť s cieľom ochrany elektronických súčiastok vnútri varnej dosky.

## Časovač

S touto funkciou môžete varnú zónu automaticky vypnúť po uplynutí nastavenej doby prípravy pokrmu.

### Nastavenie doby prípravy pokrmu

Je potrebné zvoliť varnú zónu a stupeň ohrevu.

1. Stlačte symbol **↗**. Na ukazovateli varnej zóny sa rozsvieti symbol **00,00<sub>min</sub>**.

2. Počas nasledujúcich 4 sekúnd potiahnite prstom hore alebo dole po displeji a nastavte požadovanú dobu prípravy pokrmu.

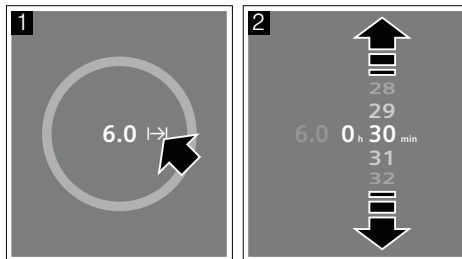

3. Zvoľte hodiny. Potiahnite prstom hore alebo dole po displeji a nastavte požadovanou dobu prípravy pokrmu v hodinách.

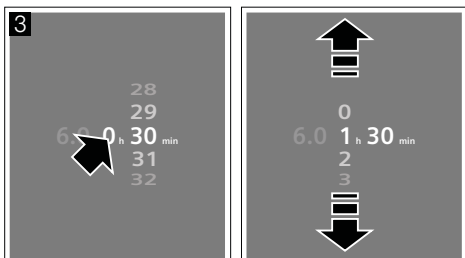

Je nastavená doba prípravy pokrmu. Na ukazovateli sa začne odpočítavať čas.

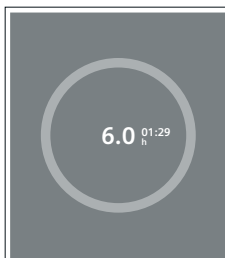

### Uplynutie doby prípravy pokrmu

Po uplynutí nastaveného času sa varná zóna automaticky vypne. Budete počuť zvukový signál. Na ukazovateli pre danú varnú zónu sa zobrazí symbol **00:00<sub>min</sub>** a stupeň ohrevu **0.0**.

**Upozornenie:** Môžete nastaviť dobu prípravy pokrmu až po maximum 9 hodín a 59 minút. V závislosti od nastaveného stupňa ohrevu sa môže varná zóna vypnúť i pred uplynutím nastavenej doby prípravy pokrmu. Pozrite kapitolu Automatické vypnutie.

Pre úpravu nastavenia času prípravy pokrmu: Stlačte symbol  $\rightarrow$  a zmeňte čas prípravy.

**Pre zmazanie času prípravy pokrmu:** Stlačte symbol  $\rightarrow$  a nastavte ho na **00, 00<sub>min</sub>**.

## Automatické vypnutie varné zóny

Ak je varná doska príliš dlho zapnutá bez zmeny nastavenia, aktivuje sa funkcia automatického vypnutia.

Varná zóna sa vypne. Na ukazovateli sa zobrazí „Varná zóna príliš dlho zapnutá“. Stlačte symbol 1. Ukazovateľ sa vypne. Môžete nastaviť nové hodnoty.

Funkcia automatického vypnutia sa aktivuje v závislosti od nastaveného stupňa ohrevu. Viac informácií pozrite v kapitole *Čo robiť v prípade poruchy?*

## Prenos nastavenia

### Krátkodobé zachovanie pamäti

Hneď ako riad na varnej doske presuniete alebo zdvihnete, všetky nastavenia varnej zóny budú krátky čas zachované (10 – 90 sekúnd). Varná zóna neohreje.



**Upozornenie:** Počas krátkodobého zachovania pamäti môžete zmeniť nastavenie varnej zóny (výnimka: funkcie PowerBoost a Budík). Počas trvania krátkodobého zachovania pamäti vráťte riad späť na varnú zónu. Nastavenie sa automaticky použije. Varná zóna sa zahreje.

### Upozornenie

- Ak je pozícia varnej zóny výrazne odlišná od pôvodnej pozície, použite funkciu prenosu.
- Možnosti zmeny trvania krátkodobého zachovania pamäti zistíte v kapitole Ponuka možností.

## Funkcia prenosu

S touto funkciou môžete presunúť nastavenie z jednej varnej zóny na druhú.

1. Počas trvania krátkodobého zachovania pamäti položte riad na inú varnú zónu. Nová varná zóna bude rozpoznaná.

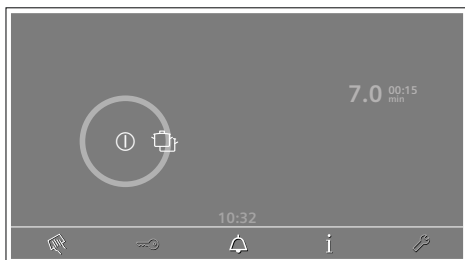

**Upozornenie:** Funkcia prenosu už nie je dostupná v nasledujúcich prípadoch:

- pokiaľ v medzičase vykonáte nastavenie (výnimka: nastavenie varnej zóny s krátkodobým zachovaním pamäti),
- pokiaľ znovu posuniete varný riad.

2. Stlačte symbol . Nastavenie sa prenieslo na novú varnú zónu.

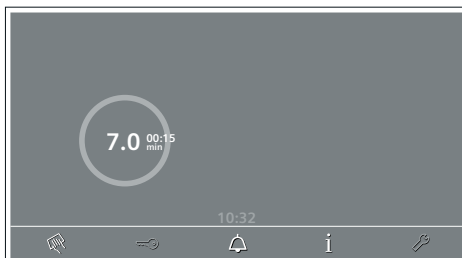

### Upozornenie:



Ak sa tento symbol zobrazí na ukazovateli varnej zóny, nastavenie sa celkom neprenieslo. Zdvhnite varný riad alebo ho posuňte po priestore varnej dosky. Vykonajte znovu nastavenie varnej zóny.

## Hodiny

### Nastavenie času

Varná doska musí byť zapnutá.

1. Stlačte symbol . Zobrazí sa ponuka možností.
2. Stlačte na displeji „**Hodiny**“. Na displeji sa zobrazí zvolený čas.

3. Pomocou funkcie Scroll nastavte hodiny.

4. V spodnej pravej časti displeja stlačte „**Uložiť**“. Hodiny boli nastavené.

## Ochrana pred náhodnou aktiváciou

Ak je varná doska zapnutá, pri utieraní ovládacieho panelu môže dôjsť ku zmene nastavenia. Aby ste tomuto predišli, vaša varná doska disponuje ochranou pred náhodnou aktiváciou.

**Pre zapnutie:** Stlačte symbol . Zaznie zvukový signál. Displej je na 20 sekúnd uzamknutý. Zostávajúci čas na uzamknutie sa zobrazí na displeji. Teraz môžete povrch ovládacieho panelu utrieť bez toho, aby došlo k akejkoľvek zmene nastavenia.

**Vypnutie:** Pre vypnutie ochrany pred náhodnou aktiváciou pred uplynutím času stlačte na displeji symbol  a potom symbol „**Vypnúť**“.

**Upozornenie:** Hlavný vypínač nepodlieha ochrane pred náhodnou aktiváciou. Varnú dosku môžete kedykoľvek vypnúť.

## Detská poistka

Detskú poistku môžete použiť, aby ste predišli náhodnému zapnutiu varnej dosky deťmi.

**Upozornenie:** Pokiaľ je varná zóna zapnutá, detskú poistku nie je možné aktivovať.

### Zapnutie a vypnutie detskej poistky

Varná doska musí byť zapnutá.

**Pre zapnutie:** Stlačte . Dôjde k zablokovaniu varnej dosky.

**Pre vypnutie:** Stlačte na displeji symbol  a potom „**Vypnúť**“. Dôjde k odblokovaniu varnej dosky.

**Upozornenie:** Pre funkciu detskej poistky existuje viac druhov nastavenia (automatické, ručné, vypnutie). Možnosti zmeny tohto nastavenia zistíte v kapitole *Ponuka možností*.



# Funkcie odpočítavanie

S touto funkciou môžete nastaviť čas prípravy pokrmu až po maximum 9 hodín, 59 minút a 59 sekúnd. Táto funkcia funguje nezávisle od ostatných možností nastavenia varnej dosky. Táto funkcia automaticky nevypne varnú zónu.

## Nastavenie doby prípravy pokrmu

1. Stlačte symbol . Na displeji sa zobrazí **0 h 00 min 00 sec**.
2. Počas nasledujúcich 10 sekúnd potiahnite prstom hore alebo dole po displeji a nastavte požadovaný čas prípravy pokrmu.

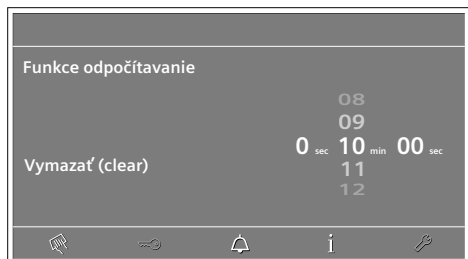

3. Zvoľte hodiny a sekundy. Potiahnite prstom hore alebo dole po displeji a nastavte požadovaný čas prípravy pokrmu.

Na displeji sa začne odpočítavať čas prípravy pokrmu.

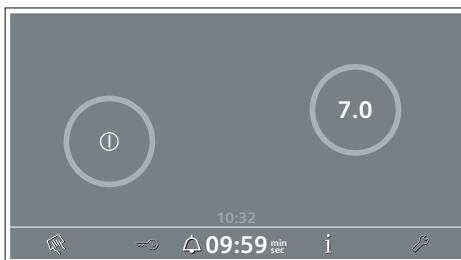

## Uplynutie doby prípravy pokrmu

Po uplynutí nastaveného času zaznie zvukový signál. Na displeji sa zobrazí **00.00** min sec. Dotknite sa tohto displeja. Funkcia odpočítavanie je vypnutá.

**Pre úpravu nastavenia doby prípravy pokrmu:** Stlačte symbol  a zmeňte čas prípravy.

**Pre zrušenie doby prípravy pokrmu:** Stlačte symbol  a nastavte ho na **Vymazať** ("clear").

# Ponuka možností

Tento prístroj disponuje najrôznejšími možnosťami nastavenia. Nastavenie môžete prispôbiť vašim individuálnym potrebám.

**Upozornenie:** Pokiaľ je varná zóna zapnutá, ponuku možností nie je možné aktivovať.

Nastavenie	Popis/Voľba
Dotykový displej	Môžete zmeniť jas displeja a kalibrovať displej. Kalibrácia displeja zlepšuje jeho schopnosť reagovať na dotyk. <ul style="list-style-type: none"><li>■ Jas (stredný*)</li><li>■ Kalibrácia</li></ul>
Hodiny	Môžete nastaviť čas a zvoliť jeho formát. <ul style="list-style-type: none"><li>■ 12-hodinový displej</li><li>■ 24-hodinový displej*</li><li>■ Hodiny</li></ul>
Zvukový signál	Zvukové signály môžete zapnúť či vypnúť. <ul style="list-style-type: none"><li>■ Zvukové signály zapnuté*</li><li>■ Je zapnutý iba signál prevádzkovej poruchy</li><li>■ Zvukové signály vypnuté</li></ul>
Režim spánku	Môžete nastaviť dĺžku režimu spánku. Po určenom čase sa prístroj úplne vypne. Zatiaľ, čo je aktívny režim spánku, prístroj je pripravený na okamžité uvedenie do prevádzky. 0,5 – 72 hodín (1 hodina*)
Riadenie výkonu prístroja	Celkový výkon varnej dosky môžete obmedziť a upraviť ho podľa vášho miestneho sieťového pripojenia. Pre toto nastavenie kontaktujte vášho predajcu. 600 – 7 200 wattov (7 200 wattov*)
Stupne ohrevu	Môžete zvoliť 9 alebo 17 úrovní ohrevu. Ak je k dispozícii 17 stupňov ohrevu, pre ich presnejšie nastavenie môžete zvoliť dodatočné medzistupne. <ul style="list-style-type: none"><li>■ 17 stupňov ohrevu*</li><li>■ 9 stupňov ohrevu</li></ul>

Nastavenie	Popis/Voľba
Detská poistka	Varnú dosku môžete uzamknúť pomocou detskej poistky, čím zabránite jej nechcenému zapnutiu deťmi. <ul style="list-style-type: none"> <li>■ Ručné* – Detskú poistku je potrebné zapnúť, či vypnúť ručne.</li> <li>■ Automatické – Detská poistka sa automaticky aktivuje pri vypnutí varnej dosky.</li> <li>■ Vypnuté – Detskú poistku nie je možné aktivovať.</li> </ul>
Zachovanie krátkodobej pamäte	Môžete nastaviť dĺžku zachovania krátkodobej pamäte. Hneď ako riad na varnej doske presuniete alebo zdvihnete, všetky nastavenia varnej zóny budú na krátky čas zachované 10 – 90 sekúnd (30 sekúnd*)
Jazyk	Môžete si vybrať z 15 jazykov (angličtina*).
Demo verzia	Pre názornú ukážku prístroja môžete nastaviť tento režim bez ohrevu. Nastavte demo verziu počas 3 minút od zapnutia prístroja. <ul style="list-style-type: none"> <li>■ Vypnuté*</li> <li>■ Zapnuté</li> </ul>
Nastavenie z výroby	Všetky nastavenia z výroby môžete resetovať.

\* Nastavenie z výroby

## Zmena nastavenia

Varná doska musí byť zapnutá.

1. Stlačte symbol  Zobrazí sa ponuka možností.

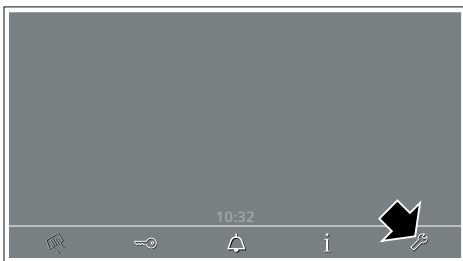

2. Na použitie funkcie Scroll sa dotknite symbolov < alebo >.

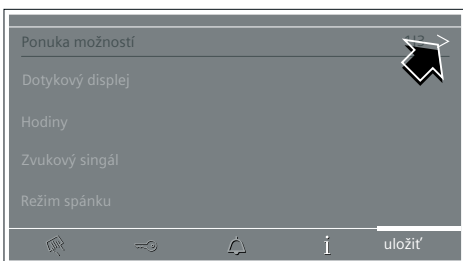

3. Pre požadované nastavenie stlačte displej.

4. Zvoľte požadovanú hodnotu alebo možnosť.

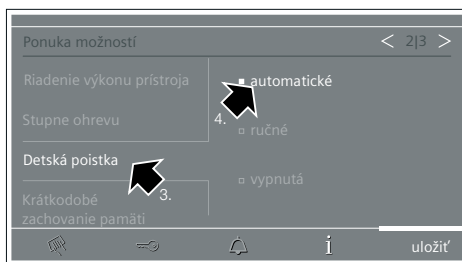

5. Stlačte symbol **uložiť**. Nastavená hodnota sa v prístroji uloží.

## Nastavenie dotykového displeja

S touto funkciou môžete nastaviť presný tlak vašich prstov na použitie dotykového displeja.

**Upozornenie:** Dotykový displej je prednastavený z výroby. Aby bola zlepšená presnosť použitia dotykového displeja, bude možno nutné nové nastavenie displeja.

1. Stlačte symbol  Zobrazí sa ponuka možností.

2. Stlačte na displeji „**Dotykový displej**“. Na displeji sa zobrazia nastavenie jasu a kalibrácie.

3. Stlačte na displeji „**Kalibrácia**“.

4. Postupujte podľa pokynov uvedených na displeji. Dotykový displej sa kalibroval.

## Nastavenie jasu

S touto funkciou môžete zmeniť jas displeja.

1. Stlačte symbol . Zobrazí sa ponuka možností.
2. Stlačte na displeji „Dotykový displej“. Na displeji sa zobrazí nastavenie jasu a kalibrácie.

3. Stlačte na displeji „Jas“. Na displeji sa zobrazí možnosť nastavenia jasu dotykového displeja.



4. Stlačte symbol **+** alebo **-** a nastavte požadovaný jas.

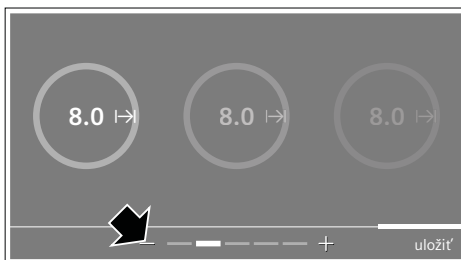

5. Stlačte symbol **uložiť**. Nastavená hodnota sa v prístroji uloží.

## Čistenie a údržba

Pokyny v tejto kapitole vám pomôžu sa starať o vašu varnú dosku čo najlepšie. Vhodné čistiace a ošetrovacie prostriedky si môžete zakúpiť v našom zákazníckom servise.

### Sklokeramický povrch

Varnú dosku po každom použití očistite. Tým zabránite pripáleniu rozliatych potravín na keramickom povrchu. Očistite varnú dosku až po jej vychladnutí. Používajte iba čistiace prostriedky vhodné na sklokeramické povrchy. Postupujte podľa pokynov na čistenie na obaloch.

Nikdy nepoužívajte:

- Nezriedený prostriedok na umývanie riadu
- Umývací prostriedok pre umývačky riadu
- Hrubé čistiace prostriedky
- Silné čistiace prostriedky, ako je napríklad sprej na čistenie rúry alebo prostriedok na odstránenie škvrín
- Drôtenky
- Vysokotlakové alebo parné čističe

Odolné nečistoty najlepšie odstraňujte pomocou škrabky na sklo, ktorú môžete zakúpiť v maloobchodoch. Postupujte podľa pokynov výrobcu. Vhodnú škrabku na sklo môžete zakúpiť i v našom zákazníckom servise.

### Rám varnej dosky

Aby ste zamedzili poškodeniu rámu varnej dosky, postupujte podľa nasledujúcich pokynov:

- Používajte iba teplú vodu so saponátom.
- Pred použitím novú umývaciu hubku riadne umyte.
- Nepoužívajte žiadne čistiace prostriedky obsahujúce piesok ani ostré čistiace prostriedky.
- Nepoužívajte škrabku na sklo.

# Čo robiť v prípade poruchy?

Poruchy je možné obvykle ľahko vysvetliť. Predtým, ako zavolať náš zákaznícky servis, skúste poruchu odstrániť pomocou nasledujúcich rád.

## Upozornenia, varovania a hlásenia porúch

Ak sa objaví problém, na displeji sa automaticky zobrazí upozornenie, varovanie alebo chybové hlásenie.

### Upozornenie

Ak je potrebné zmeniť momentálny spôsob prípravy pokrmu, na displeji sa zobrazí upozornenie. Tieto upozornenia však môžete sami vyvolať. Pozrite kapitolu *Tlačidlo na zobrazenie pokynov*.

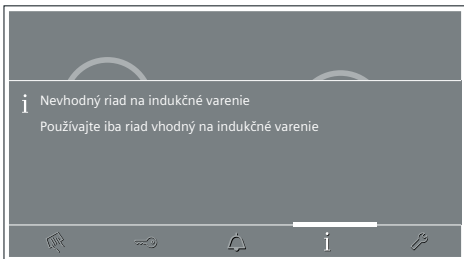

Pre uzatvorenie upozornení stlačte na displeji symbol **i**.

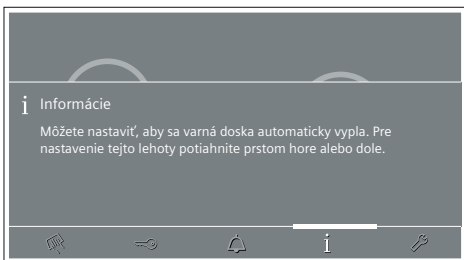

**Upozornenie:** Upozornenia sa zobrazujú s modrou čiarkou.

### Varovanie

Varovanie sa na displeji zobrazí, pokiaľ sa vyskytne porucha, ktorá značne obmedzí možnosti použitia varnej dosky. Postupujte podľa

## Tipy

### Porucha

Na dotykovom displeji sa správne nezobrazuje veľkosť či tvar varného riadu.

Stupeň ohrevu varnej zóny nie je možné zvýšiť.

pokynov uvedených na displeji a pre uzatvorenie varovanií stlačte na displeji symbol **i**.

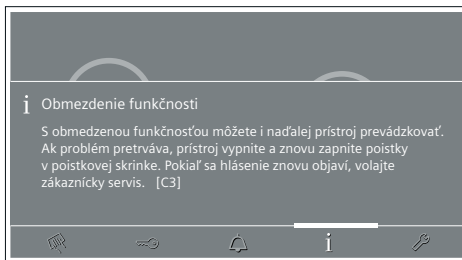

**Upozornenie:** Pri niektorých varovaniach sa na displeji zobrazí kód poruchy (napr.: [C3])

Ak treba, pri kontaktovaní zákazníckeho servisu uveďte kód poruchy.

### Hlásenia porúch

Hlásenia porúch sa na displeji zobrazia, pokiaľ sa vyskytne chyba alebo porucha, ktorá vám naďalej neumožní použitie varnej dosky.

Vypnite prístroj vytiahnutím sieťovej zástrčky alebo vypnite príslušný istič v poistkovej skrinke. Vyčkajte niekoľko sekúnd a potom prístroj znovu zapnite. Pokiaľ sa hlásenie znovu objaví, volajte zákaznícky servis.

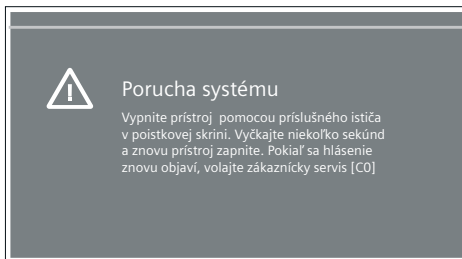

**Upozornenie:** Pri niektorých hláseniach porúch sa na displeji zobrazí kód poruchy (napr.: [C0])

Ak treba, pri kontaktovaní zákazníckeho servisu uveďte kód poruchy.

### Riešenie

Rozdiely v spôsobe zobrazenia varného riadu na displeji sú bežné a neovplyvňujú nepriaznivo správne fungovanie vašej varnej dosky (konkrétne menší riad sa zobrazí ako okrúhla varná zóna). Dve varné zóny nachádzajúce sa blízko seba sa môžu zobraziť ako jedna varná zóna. Presuňte varný riad. Nikdy neumiestňujte varný riad mimo použiteľný priestor varnej dosky.

Bol obmedzený celkový výkon varnej dosky. Zmeňte celkový výkon varnej dosky v sekcii „**Riadenie výkonu prístroja**“ v ponuke možností. Varný riad s príliš veľkými rozmermi môže ovplyvniť maximálny stupeň ohrevu ostatných varných zón na rovnakej polovici varnej dosky. Presuňte varný riad.

Porucha	Riešenie
Funkcia PowerBoost bola deaktivovaná alebo ju nie je možné aktivovať.	Funkciu PowerBoost môžete aktivovať iba raz, a to na pravej, či ľavej polovici varnej dosky. Ak zapnete druhú varnú zónu alebo je iná varná zóna už zapnutá, funkcia PowerBoost nebude dostupná alebo sa deaktivuje a varná zóna sa znovu nastaví na stupeň ohrevu <b>9.0</b> . Bol obmedzený celkový výkon varnej dosky. Prispôbte celkový výkon varnej dosky v sekcii „ <i>Riadenie výkonu prístroja</i> “ v ponuke možnosti.
Pokiaľ sa na dotykovom displeji nachádza nejaký predmet, zaznie zvukový signál.	Odstráňte predmet z displeja a potvrdte to stlačením ukazovateľa na displeji. Varnú zónu teraz môžete znova nastaviť.
Varný riad nebol rozpoznáný.	Varný riad nemá patričnú veľkosť. Vhodnými nádobami sú také, ktoré majú v priemere 90 – 340 mm. Pod varným riadom sa možno nachádza tekutina. Uistite sa, že dno varného riadu je suché. Riad možno nie je vhodný na indukčné varenie.
Varná doska sa automaticky vypína.	Pokiaľ nie je zapnutá žiadna varná zóna a dlhší čas ste nezmenili žiadne nastavenie, varná doska sa automaticky vypne.
Varnú dosku nie je možné nastaviť.	Naraz je možné použiť iba 2 varné zóny na každej strane varnej dosky. V strede varnej dosky sa nachádza varný riad, ktorý zasahuje do oboch častí varnej dosky. Pre každú časť varnej dosky môžete nastaviť iba jednu ďalšiu varnú zónu. Riad možno nie je vhodný na indukčné varenie.
Po presunutí varného riadu sa nastavenie varnej zóny neprenieslo.	Presuňte varnú nádobu pomalšie po priestore varnej dosky alebo použite funkciu prenosu nastavenia.
Varná doska reaguje neobvykle alebo ju nie je možné naďalej správne prevádzkovať.	Vypnite prístroj vytiahnutím sieťovej zástrčky alebo vypnite príslušný istič v poistkovej skrini. Vyčkajte niekoľko sekúnd a potom prístroj znovu zapnite.

## Demo verzia

Ak sa na displeji varnej dosky zobrazí symbol „Demo“, bola aktivovaná demo verzia. Prístroj sa nezahrieva. Odpojte prístroj z elektrickej siete. Vyčkajte niekoľko sekúnd a znovu ho pripojte. Potom počas prvých 3 minút demo verziu v ponuke možnosti vypnite.

## Tlačidlo na zobrazenie pokynov

S týmto tlačidlom si môžete nechať zobrazit' dodatočné informácie k súčasne používanej funkcii. Pre vyvolanie týchto informácií stlačte na displeji symbol **i**. Informácia sa zobrazí. Pre uzatvorenie týchto informácií stlačte na displeji symbol **i**.

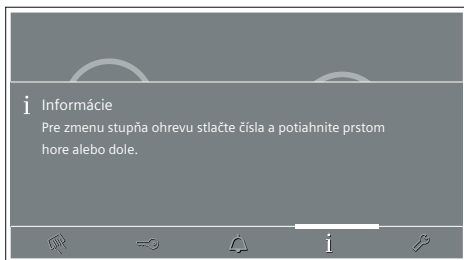

## Bežné prevádzkové zvuky

Indukčné varenie je založené na tvorbe elektromagnetických polí. Tie zaistujú, aby sa teplo tvorilo na dne varnej nádoby. Hrnce a panvice môžu vytvárať rôzne zvuky či vibrácie v závislosti od výrobného postupu. Tieto zvuky sú popísané nasledovne:

### Bzučivý zvuk (podobný transformátoru)

Tento zvuk sa môže vyskytnúť pri varení na vysokom stupni ohrevu. Je spôsobený množstvom energie prenášanej z varnej dosky do hrnce. Zvuk zmizne alebo sa stíši, hneď ako sa zníži stupeň ohrevu.

### Tichý pískavý zvuk

Tento zvuk sa objaví, pokiaľ je varná nádoba prázdna. Zvuk ustane, hneď ako do nádoby vložíte vodu alebo jedlo.

### Praskavý zvuk

Tento zvuk sa objaví pri riade vyrobenom z niekoľkovrstvového materiálu. Objaví sa z dôvodu vibrácií v oblastiach, kde sú spolu tieto rôzne materiály spojené. Zvuk sa objaví na varnom riade a môže sa meniť podľa množstva potravín či podľa metódy varenia.

### Hlasitý pískavý zvuk

Tento zvuk sa objavuje pri riade vyrobenom z niekoľkovrstvového materiálu, pokiaľ je nastavený maximálny stupeň ohrevu a používajú sa dve varné zóny naraz. Zvuk zmizne alebo sa stíši, hneď ako sa zníži stupeň ohrevu.

### Zvuky podobné ventilátoru

Pre riadnu funkciu elektronického systému sa musí ovládať teplota varnej dosky. Preto je varná doska vybavená chladiacim vetrákom, ktorý znižuje a reguluje teplotu elektronického systému. Ventilátor môže byť stále zapnutý i po vypnutí varnej dosky, pokiaľ je rozpoznaná teplota stále príliš vysoká.  
Popísané zvuky sú bežné, sú súčasťou indukčnej technológie a nie sú známkou poruchy.

---

## Zákaznícky servis

Náš zákaznícky servis je vám k dispozícii pre prípad, že potrebujete váš prístroj opraviť. Vždy nájdeme najvhodnejšie riešenie, aby ste sa vyhli zbytočným návštevám našich servisných technikov.

### **Označenie produktu (č. E) a výrobné číslo (č. FD):**

Pri kontakte so zákazníckym servisom uveďte, prosím, označenie produktu (č. E) a výrobné číslo konkrétneho prístroja (č. FD). Tieto údaje nájdete na typovom štítku, ktorý nájdete na dokladoch od vášho prístroja.

Berte, prosím, na vedomie, že za návštevu servisného technika za účelom opravy poruchy sa hradí poplatok, a to aj keď je prístroj v záručnej lehote.

Kontaktné informácie pre všetky štáty nájdete v priloženom zozname zákazníckych centier.

Dôverujte profesionalite výrobcu vášho prístroja. Tak si môžete byť istí, že oprava vášho prístroja bude vykonaná škoľenými servisnými technikmi, ktorí použijú originálne náhradné diely práve pre váš prístroj.



## sk Montážny návod



1

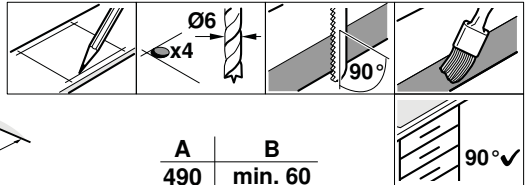
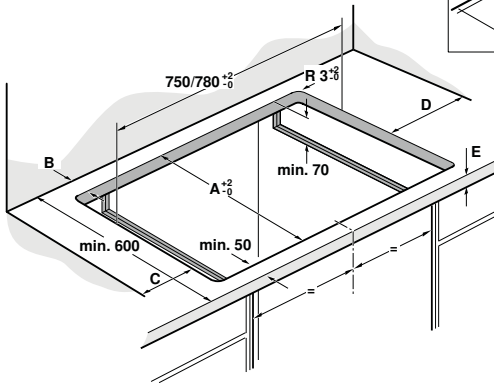

A	B
490	min. 60
500	min. 50

C	D	E	min. 40	min. 20
min. 40	min. 200			
min. 200	min. 40			

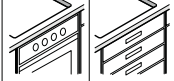

2a

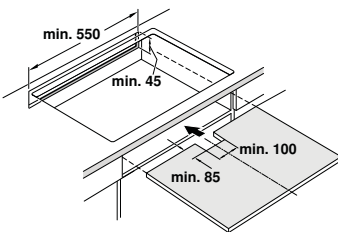

2b

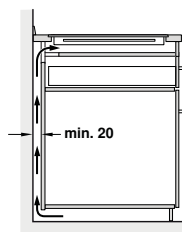

2c

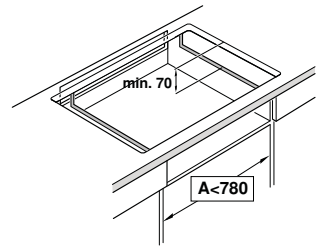

# 3

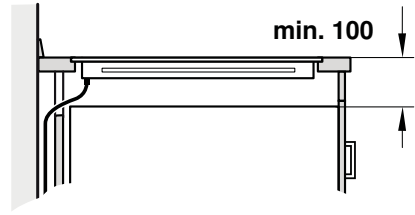
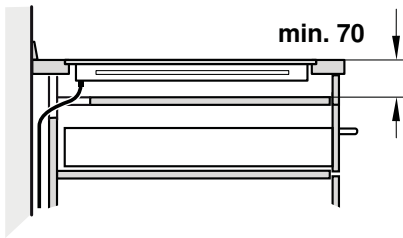

# 4

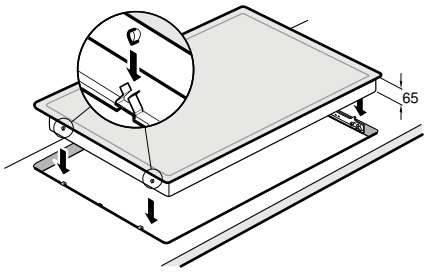
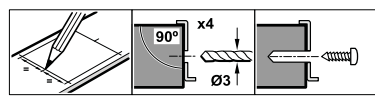
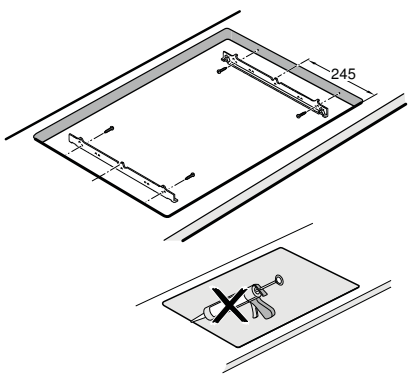

# 5

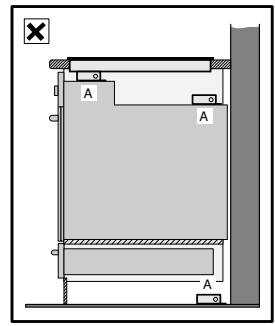
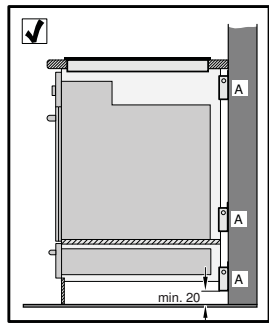
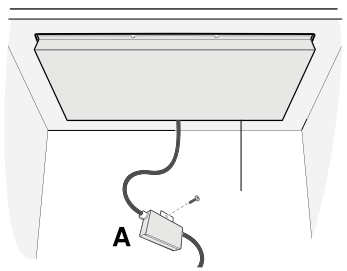



# 6

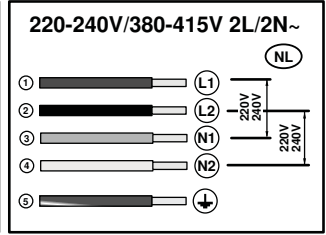
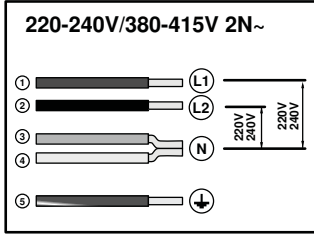
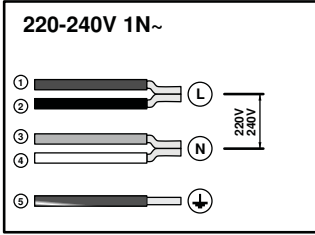

## Dôležité pokyny

Bezpečnosť je zaručená, ak bola inštalácia varnej dosky vykonaná správne a v súlade s montážnym návodom. Technik vykonávajúci inštaláciu bude zodpovedný za prípadnú škodu spôsobenú nesprávnou inštaláciou. Pripojenie prístroja k elektrickej sieti smie vykonať iba odborník. Je potrebné dodržať pokyny miestneho dodávateľa elektrickej energie. Táto varná doska je zaradená do ochrannej triedy I a je potrebné ju používať s uzemnenou zásuvkou. Použitie tohto prístroja bez uzemneného pripojenia alebo jeho nesprávna inštalácia môže vo výnimočných prípadoch spôsobiť vážne škody.

Výrobca nezodpovedá za škody, ktoré sú zapríčinené nevhodnou a nesprávnou inštaláciou.

Prístroj musí byť pevne namontovaný a prostriedok umožňujúci demontáž musí byť nainštalovaný v súlade s montážnymi pokynmi. Prívodný kábel musí byť umiestnený tak, aby sa nedotýkal žiadnych horúcich častí varnej dosky alebo rúry. Indukčné varné dosky je možné nainštalovať iba nad rúry s vetraním rovnakej značky. Varné dosky nie je možné inštalovať nad chladničky, rúry bez vetrania a automatické práčky. Pokiaľ je varná doska nainštalovaná nad kuchynskou zásuvkou, kovové predmety nachádzajúce sa v tejto zásuvke sa kvôli recirkulácii vzduchu vychádzajúceho z ventilácie varnej dosky môžu veľmi zahriať. V takom prípade vám odporúčame nainštalovať medzifahlý podperu (Obrázok 2a).

Všetky zmeny vnútorného priestoru prístroja, vrátane výmeny sieťového kábla, musí vykonávať iba odborne vyškolený technik zákazníckeho servisu.

Záruka sa nevzťahuje na nesprávnou inštaláciu, pripojenie či montáž.

## Príprava montáže kuchynskej linky, obrázky 1/2/3

Pracovná doska by mala byť hladká a vodorovná. Výrezy do kuchynskej jednotky by mali byť zhotovené ešte pred inštaláciou prístroja.

Po rezaní odstráňte všetky hobliny, pretože môžu ovplyvniť prevádzku elektrických súčiastok. Po dokončení výrezov vám odporúčame znovu skontrolovať stabilitu kuchynskej jednotky.

- Povrchy, ktoré boli vyrezané, by ste mali utiesniť tak, aby boli žiaruvzdorné a aby sa v dôsledku vlhkosti nenaduli.
- Vstavané kuchynské jednotky musia byť odolné proti teplotám až 90 °C.
- Ak je šírka medzery vstavanej kuchynskej jednotky 780 mm, použijete príslušenstvo dodané spolu s prístrojom.
- Ak je hrúbka pracovnej dosky, do ktorej chcete varnú dosku nainštalovať, menšia ako 20 mm, spevnite pracovnú dosku pomocou žiaruvzdorného a vodeodolného materiálu. Inak prístroj nebude dostatočne stabilný.

### Upozornenie

- Pracovná doska, do ktorej je varná doska inštalovaná, by mala uniesť hmotnosť približne 60 kg.
- Po inštalácii do medzery pre zabudovanú jednotku skontrolujte, či je varná doska vyrovnaná.

### Vetranie, obrázok 2:

Varná doska vyžaduje nasledujúce vetranie:

- otvorenie vrchnej časti zo zadnej steny kuchynskej linky (obrázok 2a),
- oddelenie medzi zadnou stranou kuchynskej linky a stenou za kuchynskou linkou (obrázok 2b),
- Ak je šírka kuchynskej skrinky menšia ako 780 mm, musí byť zhotovený rez do postranných stien (obrázok 2c).

### Kábel na pripojenie, obrázok 3:

Kábel na pripojenie nezávážajte:

- Ak je varná doska inštalovaná do zásuvky alebo medzifahlej podpery, medzi zásuvkou alebo podperou a vrchnou časťou varnej dosky musí byť zachovaná medzera najmenej 70 mm.
- Pokiaľ je inštalácia vykonaná do fixnej jednotky, ponechajte medzi touto jednotkou a vrchnou časťou varnej dosky medzeru najmenej 100 mm.

### Inštalácia prístroja, obrázky 4/5/6

**Upozornenie:** Na umiestnenie varnej dosky používajte ochranné rukavice. Povrchy, ktoré nie sú viditeľné, môžu mať ostré hrany.

**Upozornenie:** Prístroj je veľmi ťažký. Odporúčame vám, aby inštaláciu vykonávali dve osoby naraz.

#### 1. Inštalácia upevňujúcich pomôcok (obrázok 4):

- Na pracovné dosky s obkladmi používajte otvory vybavené menším závitom.
- Na žulových či mramorových pracovných doskách umiestnite zátky alebo kolíky na upevňovacie skrutky alebo prilepte vysunutia (s použitím tepelne stálego lepidla na pripevnenie kovu a kameňa).

**Upozornenie:** Prístroj musí byť vo výreze upevnený a nemá by sa vôbec hýbať (napr. pri čistení). Pokiaľ je šírka výrezu na hornej hranici tolerancie, pripevnite do výrezu požadované postranné pružky.

#### 2. Nainštalujte filtračnú škatuľku (obrázok 5).

#### 3. Pripojte prístroj k sieti a skontrolujte, či správne funguje.

- Pre napätie sa pozrite na typový štítok.
- Zapojte prístroj len v súlade so schémou pripojenia. (obrázok 6).
- 1. Hneď
- 2. Čierna
- 3. Modrá
- 4. Biela
- 5. Žltá-zelená

**Upozornenie:** V závislosti od typu pripojenia môže byť potrebné zmeniť usporiadanie svoriek poskytnutých výrobcom.

### Demontáž prístroja

Odpojte prístroj z elektrickej siete.

Stlačením zdola hore varnú dosku vyberte.

### Varovanie!

Poškodenie prístroja! Nepokúšajte sa vybrať prístroj tým, že ho budete vyberať zhora.

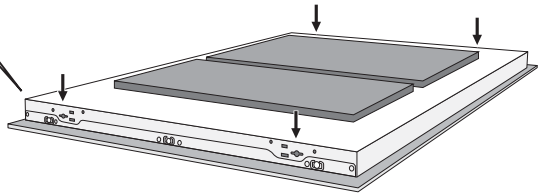
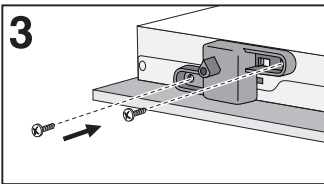
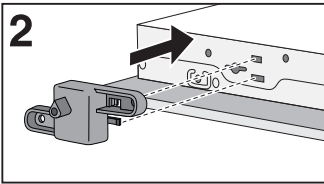
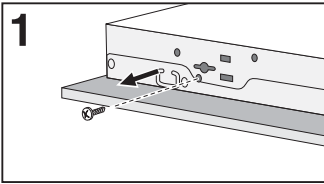
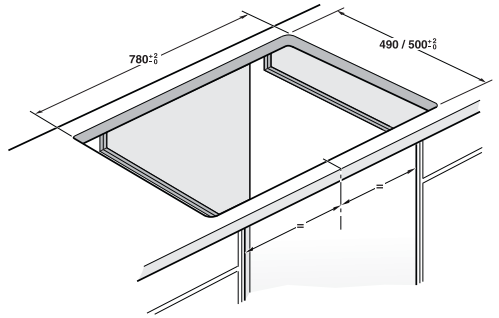
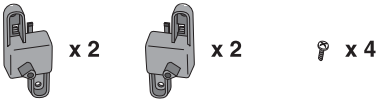

9000274715 02-9508

Informácie v prípade elektrických varných dosiek pre domácnosť	Symbol	Hodnota	Jednotka
		SIEMENS	
<b>Identifikácia modelu</b>		EH875KU12E	
<b>Typ varnej dosky</b>		elektrická	
<b>Počet zón a/alebo plôch na varenie na varenie</b>		4	
<b>Technológia ohrevu (indukčné zóny a plochy na varenie, sálavé zóny na varenie, pevné platne)</b>		indukčné	
V prípade kruhových zón alebo plôch na varenie: priemer plochy užitočného povrchu na elektricky ohrievanú zónu na varenie, zaokrúhlený na najbližších 5 mm			
ľavá predná	∅	-	cm
ľavá zadná	∅	-	cm
pravá zadná	∅	-	cm
pravá predná	∅	-	cm
<b>V prípade nekruhových zón alebo plôch na varenie: dĺžka a šírka plochy užitočného povrchu na elektricky ohrievanú zónu alebo plochu na varenie, zaokrúhlené na najbližších 5 mm</b>			
Vypočítaná spotreba energie na zónu alebo plochu na varenie na kg		-	
ľavá predná		-	Wh/kg
ľavá zadná		-	Wh/kg
pravá zadná		-	Wh/kg
pravá predná		-	Wh/kg
Spotreba energie varnej dosky vypočítaná na kg		180,0	Wh/kg

Tabuľka povinných informácií pre domácnosť: (V zmysle ekodizajn Nariadenia Komisie č 66/2014, čl.2.3.)

Dovozca: **BSH domáci spotrebiče s.r.o.**  
Radlická 350  
158 00 Praha 5

Výrobok:	Produktové číslo: E-Nr.
	Poradové číslo: FD
Dátum predaja, pečiatka, podpis	Dátum montáže, pečiatka, podpis

Predajca je povinný úplne a čitateľne vyplniť všetky požadované údaje v záručnom liste v deň predaja spotrebiča. Neoddeliteľnou súčasťou tohto záručného listu je daňový doklad o predaji výrobku.

Záručný list je dokladom práv spotrebiteľa v zmysle Občianskeho zákonníka. Je súčasťou výrobku s výrobným číslom uvedeným na prednej strane tohto záručného listu, zvlášť v prípadoch dlhších než zákonom daná záručná lehota je záručný list jedným z dokázateľných prostriedkov práv užívateľa. Je v záujme spotrebiteľa, aby si skontroloval správnosť a úplnosť všetkých uvedených údajov, ako i to, či dostal od predajcu záručný list so správnym označením pre uvedený druh výrobku.

Odporúča sa, aby výrobky montoval a uviedol do prevádzky autorizovaný servis, ktorý poskytuje záruku odbornej montáže, predvedenie a preskúšanie výrobku.

Montáž a inštalácia spotrebiča musí byť vykonaná v súlade s vyhláškou ÚBP SR č. 718/2002 Z. z. súvisiacich predpisov a noriem v platnom znení.

Pred montážou výrobku je nutné, aby boli splnené všetky podmienky pre pripojenie na inžinierske siete podľa platných noriem a podľa návodu na použitie.

### Zápisy o uskutočnených opravách:

Dátum objed. opravy	Dátum dokončenia	Číslo oprav. listu	Stručný opis poruchy

## Upozornenie pre predajcov

Predajca je povinný dať zákazníkovi platný doklad o predaji, kde bude uvedený dátum predaja a označenie spotrebiča, a súčasťou dokladu o kúpe tovaru je správne a úplne vyplnený záručný list v deň predaja výrobku. V prípade predpredajnej reklamácie je potrebné predložiť riadne vyplnený reklamačný protokol.

### Záručné podmienky

- na výrobok sa poskytuje záručná lehota **24 mesiacov** odo dňa zakúpenia výrobku kupujúcim
- spotrebiteľ je oprávnený chybu vytknúť do šiestich mesiacov od jej zistenia, najneskôr však do uplynutia záručnej lehoty
- pri reklamácií je podmienkou predložiť platný daňový doklad o kúpe výrobku (napr. pokladničný blok, faktúru a pod.)
- ak je výrobok používaný na iný než výrobcom stanovený účel alebo je výrobok používaný v rámci predmetu obchodnej činnosti, poskytuje sa záručná lehota 6 mesiacov odo dňa zakúpenia, keďže spotrebiče sú určené výhradne na použitie v domácnosti
- za chybu výrobku sa nepovažuje jeho nadmerné opotrebovanie a z toho vyplývajúce absencie niektorých pôvodných vlastností, ktoré boli spôsobené napr. zanedbaním bežnej údržby, čistenia, nadmerným používaním výrobku
- záručná lehota neplynie počas obdobia, keď kupujúci nemôže užívať tovar pre jeho chyby, za ktoré zodpovedá predávajúci
- ak nebude zistená žiadna porucha, na ktorú sa vzťahuje bezplatná záručná oprava, alebo bude zistená porucha nezavinená výrobcom, hradí náklady spojené s vyslaním servisného technika osoba, ktorá uplatnila nárok na túto opravu
- záručné opravy vykonávajú autorizované servisné strediská podľa zoznamu uvedeného v tomto záručnom liste

### Právo na bezplatnú opravu výrobku na náklady BSH domáci spotrebiče s.r.o., organizačná zložka Bratislava, zaniká, ak:

- je nečitateľný výrobný štítok alebo na výrobku chýba,
- údaje na doklade o predaji sa líšia od údajov uvedených na výrobnom štítku spotrebiča,
- výrobok bol namontovaný v rozpore s návodom na montáž, prípadne nebol dodržaný súlad s platnými STN alebo s návodom na obsluhu,
- výrobok bol neodborne namontovaný alebo nebol uvedený do prevádzky organizáciou oprávnenou v zmysle vyhlášky ÚBP SR č. 718/2002 Z. z., platí pre plynové spotrebiče a spotrebiče s elektrickým napájaním 400 V, ako i pre spotrebiče dodávané bez elektrického kábla, prípadne bez elektrickej koncovky,
- bola vykonaná konštrukčná zmena alebo zásah do výrobku neoprávnenou osobou,
- porucha na výrobku vznikla použitím neoriginálnych náhradných dielov alebo príslušenstva,
- ide o poškodenie: mechanické, nadmernou záťažou, v dôsledku vodného kameňa, neodborného zapojenia, živelnou pohromou, vonkajšími vplyvmi a pod.

### Vyhlasenie o hygienickej neškodnosti výrobku

**Všetky výrobky** distribuované spoločnosťou BSH domáci spotrebiče s.r.o., organizačná zložka Bratislava, prichádzajúce do styku s potravinami **spĺňajú požiadavky** o hygienickej neškodnosti podľa **európskej normy EC 1935/2004**. Toto vyhlásenie sa vzťahuje na všetky výrobky prichádzajúce do styku s potravinami uvedené v aktuálnom cenníku BSH domáci spotrebiče s.r.o., organizačná zložka Bratislava.



Symbol uvedený na výrobku alebo jeho obale upozorňuje na to, že výrobok po skončení jeho životnosti nepatrí k bežnému domácejmu odpadu, ale ho treba odovzdať do špeciálnej zberne odpadu na recyklovanie elektrických alebo elektronických spotrebičov. Vašou podporou správnej likvidácie pomáhate opäť získať cenné suroviny a chrániť tak životné prostredie. Ďalšie informácie o recyklovaní tohto výrobku získate na miestnom úrade, v zberni odpadu alebo v združení Envidom, ktoré zabezpečuje zber, prepravu, spracovanie, recykláciu a ekologické zneškodňovanie elektroodpadu v zmysle zákona.

## **Uistenie dovozcu o vydaní vyhlásenia o zhode**

Vážený zákazník,

Podľa zákona č. 264/1999 Z. z. Vás uistujeme, že na všetky výrobky distribuované spoločnosťou BSH domáci spotrebiče s. r. o. našim obchodným partnerom, bolo vydané prehlásenie o zhode v zmysle zákona č. 264/1999 Z. z. a príslušných nariadení vlády. Toto uistenie dovozcu o vydaní prehlásenia o zhode sa vzťahuje na všetky výrobky vrátane plynových spotrebičov, ktoré sú obsiahnuté v aktuálnom cenníku firmy BSH domáci spotrebiče s. r. o.

## **Kontakt na servis domácich spotrebičov SIEMENS**

### **Dodávateľ:**

BSH domácí spotřebiče s.r.o.- organizačná zložka Bratislava

BSH domácí spotřebiče s.r.o.  
Radlická 350  
158 00 Praha 5

### **Príjem opráv:**

Tel.: +421 244 450 808  
Email: **opravy@bshg.com**

### **Objednávky príslušenstva a náhradných dielov:**

Tel.: +421 244 452 041  
Email: **dily@bshg.com**

### **Zákaznícke poradenstvo:**

Tel.: +421 244 452 041  
Email: **siemens.spotrebice@bshg.com**

Aktuálne informácie o servise nájdete na internetových stránkach **[www.siemens-home.com/sk](http://www.siemens-home.com/sk)**.

Tu máte možnosť si dojednať opravu pomocou online formulára.