



BOSCH



MUMXL 40G

MUMXL40G



4 242002 769561

Návod k použití





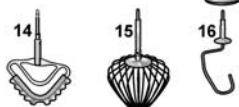
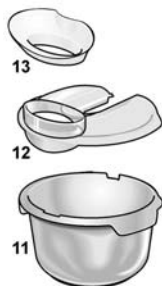
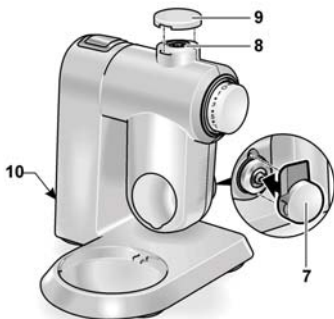
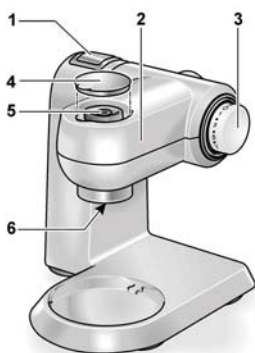
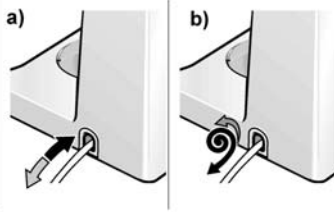

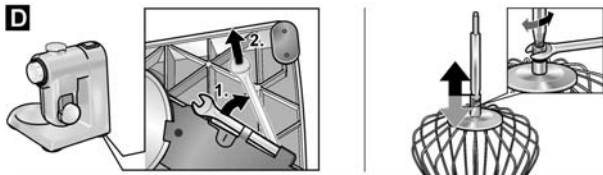
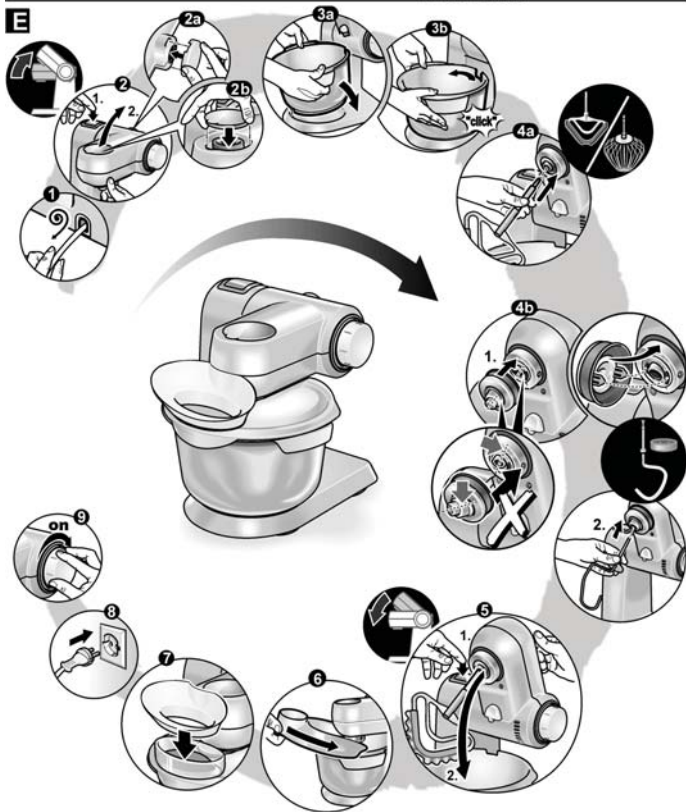
MUMXL 40G

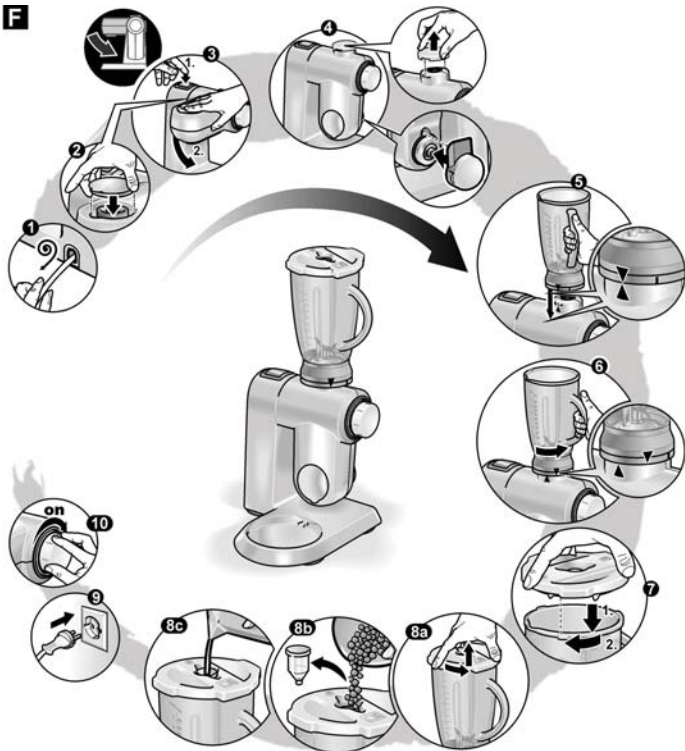
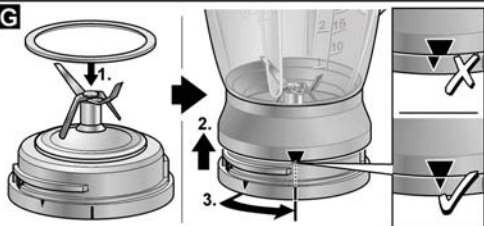



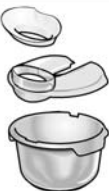

Q4ACZM2928

A**B****C**

D**E**

F**G****H**

J						
MUMXL10T	✓		✓	✓	✓	✓
MUMXL20T	✓		✓	✓	✓	✓
MUMXL20G	✓		✓	✓	✓	✓
MUMXL20C	✓		✓	✓	✓	✓
MUMXL40G		✓	✓	✓	✓	✓

			Profi Supercut 			
MUMXL10T						
MUMXL20T	✓					
MUMXL20G	✓					
MUMXL20C	✓					
MUMXL40G	✓	✓	✓	✓	✓	✓

Srdečně blahopřejeme k zakoupení vašeho nového spotřebiče od společnosti BOSCH. Zakoupením jste se rozhodli pro moderní, kvalitní domácí spotřebič. Další informace o našich produktech najdete na naší internetové stránce.

Obsah

Pro Vaši bezpečnost	6
Popis spotřebiče	8
Pracovní pozice	8
Ovládání	9
Čištění a péče	12
Pomoc při závadách	13
Příklady použití	14
Zvláštní příslušenství	17
Likvidace	19
Záruční podmínky	19

Pro Vaši bezpečnost

Před použitím si tento návod pečlivě prostudujte, tak získáte důležité bezpečnostní pokyny a pokyny k ovládání pro tento spotřebič.

Nedodržením instrukcí pro správné použití spotřebiče ztrácíte nárok na odškodnění od výrobce za škody, které z toho vyplývají.

Tento spotřebič je určen pro zpracování běžných množství v domácnosti nebo v podobném prostředí, nikoliv pro komerční účely. Použití podobné domácímu obsahuje např. použití v kuchyňkách pro zaměstnance obchodů, kanceláří, zemědělských a jiných obchodních provozů, stejně jako používání hosty v penzionech, malých hotelech a v podobných ubytovacích zařízeních. Spotřebič používejte jen pro zpracování množství a v časech běžných v domácnosti. Nepřekračujte maximální povolené množství (viz „Příklady použití“)

Tento spotřebič je vhodný k míchání, hnětení, šlehání a drcení potravin. Nesmí se používat ke zpracování jiných předmětů, resp. substancí.

Při použití výrobcem schváleného příslušenství je možné další použití.

Spotřebič provozujte jen s originálním příslušenstvím. Při použití příslušenství dbejte přiloženého návodu k použití.

Návod k použití dobře uschovejte. Při předání spotřebiče další osobě přiložte také návod k použití.

Všeobecné bezpečnostní pokyny

Nebezpečí zasažení elektrickým proudem

Tento spotřebič nesmí používat děti. Spotřebič a přívodní kabel nenechávejte v blízkosti dětí. Osoby se sníženými fyzickými, sensorickými nebo mentálními schopnostmi, nebo s nedostatkem vědomostí a zkušeností ke správnému a bezpečnému ovládání spotřebiče, smí spotřebič ovládat pouze pod dohledem odpovědné osoby nebo byly poučeny a pochopily rizika, která z použití vyplývají.

Děti si nesmí se spotřebičem hrát.

Čištění a údržbu nesmí provádět děti bez dohledu.

Spotřebič připojujte a provozujte jen podle údajů na typovém štítku. K použití jen v uzavřených prostorech.

Spotřebič používejte jen tehdy, když není poškozený kabel ani spotřebič.

Spotřebič odpojte od přívodu elektřiny, vždy když se od něj vzdálíte, před složením, rozložením nebo čištěním.

Síťový kabel netahejte přes ostré hrany nebo horké plochy. Aby se zabránilo nebezpečí, smí výměnu poškozeného síťového kabelu a opravy spotřebiče provádět pouze výrobce nebo jeho servisní služba anebo kvalifikovaný personál. Opravy nechte provádět jen našim zákaznickým servisem.

Bezpečnostní pokyny pro tento spotřebič

Nebezpečí poranění

Nebezpečí zasažení elektrickým proudem!

Síťovou zástrčku připojte až tehdy, pokud jsou všechny přípravy k práci se spotřebičem ukončeny.

Základní spotřebič nikdy neponořujte do tekutiny ani jej nedržte pod tekoucí vodou. Nepoužívejte parní čistič.

Multifunkční rameno během provozu spotřebiče nepřestavujte. Vyčkejte na klidový stav pohonu.

Nástroj/Příslušenství vyměňujte jen v klidovém stavu pohonu – po vypnutí pohon ještě chvíli dobíhá.

Spotřebič zapínejte a vypínejte jen s otočným spínačem. Pokud spotřebič nepoužíváte, vytáhněte síťovou zástrčku.

Před odstraněním závady vytáhněte síťovou zástrčku.

Nebezpečí poranění o rotující nástroje!

Během provozu nikdy nesahejte do misky. Spotřebič provozujte jen s nasazeným víkem (12)! Nedotýkejte se rotujících částí. Nástroj vyměňujte jen v klidovém stavu pohonu – po vypnutí pohon krátce dobíhá a zastaví se v pozici pro výměnu nástroje/ pozice „Easy fill“.

Multifunkčním ramenem pohybuje až po zastavení nástroje. Spotřebič se smí zapínat jen tehdy, pokud byl mixér zatáhnutý až nadoraz a je nasazený ochranný kryt pohonu nástroje (7). Nepoužívané pohony zakryjte ochrannými kryty pohonu.

Nebezpečí poranění o ostrý nože!

Nože mixéru se nedotýkejte holými rukama. K čištění použijte kartáč.

Nebezpečí poranění o ostrý nůž/ rotující pohon!

Nikdy nesahejte do nasazeného mixéru! Mixér nasazujte/sundávejte jen v klidovém stavu pohonu! Mixér provozujte jen ve složeném stavu a s nasazeným víkem.

Nebezpečí opaření!

Při zpracování horkých potravin přes otvor ve víku trychtýře vystupuje pára. Naplňujte maximálně 0,75 l horké nebo pěnicí tekutiny.

Důležité!

Spotřebič provozujte jen s originálním příslušenstvím. Při použití příslušenství dbejte přiloženého návodu k použití. Namontujte a používejte jen jeden nástroj nebo příslušenství.

▲ Vysvětlení symbolů na spotřebiči nebo příslušenství



Postupujte podle instrukcí v návodu k použití.



Pozor! Rotující nůž.



Pozor! Rotující nástroje. Nesahejte do otvoru pro doplnění.

▲ Bezpečnostní systémy

Zapínací pojistka

Viz tabulku „Přehled pracovních pozic“.

V **pozici 1** nelze spotřebič zapnout. Spotřebič lze zapnout v **pozici 2-4** jen tehdy:

- pokud je nasazená miska a byla dotáhnuta až nadoraz nebo
- pokud je nasazeno ochranné víko pohonu nástroje (7).

V **pozici 5** lze spotřebič zapnout jen tehdy, pokud je nasazený ochranný kryt pohonu nástroje (7). Mixér musí být utáhnutý až nadoraz. V **pozici 6** lze spotřebič zapnout jen tehdy, pokud je mlýnek na maso s adaptérem správně nasazený (viz návod k použití mlýnku na maso).

Pojistka opakovaného zapnutí

Při přerušení dodávky proudu zůstane spotřebič zapnutý, ale motor znovu nenaběhne. K opakovanému provozu nastavte otočný spínač (3) na **0/off**, poté zapněte požadovaný stupeň.

Pojistka proti přetížení

Pokud se motor během provozu sám vypne, aktivovala se pojistka proti přetížení. Možné příčiny:

- příliš velká množství ke zpracování,
- příliš dlouhá doba použití.

Jak postupovat při aktivaci bezpečnostního systému viz „Pomoc při závadách“.

Návod k použití popisuje různé modely, viz také přehled modelů (Obrázek **U**).

Popis spotřebiče

Prosím, otevřete strany s obrázky. - Obrázek

A

Základní spotřebič

- 1 **Odjišťovací tlačítko**
- 2 **Multifunkční rameno**

„Easy Armlift“ – podporuje snadné a silý šetřící ovládání multifunkčního ramene (viz „Pracovní pozice“).

- 3 **Otočný spínač**

Po vypnutí (poloha **0/off**) spotřebič automaticky naběhne do optimální pozice pro výměnu nástroje (pozice pro výměnu nástroje). V této pozici se usnadní také naplňování přísad do misky, protože na nástrojích nemohou zůstat žádné přísady („Easy fill“-pozice).

0/off = Stop

M = momentové spínání s nejvyšším počtem otáček, na požadovanou dobu mixování přidržíte spínač.

Stupeň **1–7**, pracovní rychlost:

- 1** = nízký počet otáček – pomalý,
- 7** = vysoký počet otáček – rychlý.

- 4 **Ochranné víko pohonu**

Abyste ochranný kryt pohonu sejmuli, zatlačte za přední oblast a sundejte kryt.

- 5 **Pohon pro**

- průběhový krouhač *,
- lis na citrusové plody * a
- mlýnek na obilí *

Pokud mlýnek nepoužíváte, nasadte ochranné víko pohonu.

- 6 **Pohon pro nástroje (míchací metla, šlehací metla, hnětací hák) a mlýnek na maso ***

- 7 **Ochranné víko pohonu**

- 8 **Pohon pro mixér**

Pokud mixér nepoužíváte, nasadte ochranné víko pohonu mixéru.

- 9 **Ochranné víko mixéru**

- 10 **Úchova kabelu**

Přihrádka na kabel nebo automatické navijení kabelu (v závislosti na modelu)

Miska s příslušenstvím

- 11 **Nerezová míchací miska**

- 12 **Víko**

- 13 **Plnicí trychtýř**

Nástroje

- 14 **Absolutní míchací metla**

- 15 **Zcela kovová šlehací metla**

- 16 **Vysoce výkonný hnětací hák s deflektorem těsta**

Mixér *

- 17 **Držák mixéru s nožem**

- 18 **Mixovací nádoba (sklo)**

- 19 **Kryt s plnicím otvorem**

- 20 **Trychtýř**

* Pokud není některý díl příslušenství součástí dodávky, lze jej objednat ve specializované prodejně nebo přes zákaznický servis.

Pracovní pozice

Pozor!

Spotřebič provozujte jen tehdy, pokud je nástroj/příslušenství podle této tabulky umístěno na správném pohonu, ve správné pozici

a v pracovní pozici.

Multifunkční rameno musí být zajištěno v každé pracovní pozici.



Upozornění

Multifunkční rameno je vybaveno funkcí „Easy Armlift“, která podporuje snadné a silý šetřící ovládání multifunkčního ramene.

Nastavení pracovních pozicí - obrázek B

- Stiskněte odjišťovací tlačítko a pohněte multifunkčním ramenem. Pohyb posilněte rukou.
- Multifunkčním ramenem pohybujte tak dlouho, dokud nezapadne do požadované pozice.

Přehled pracovních pozic

Pozice	Pohon	Nástroj/ Příslušenství	Pracovní rychlosti
1			-
2	6	 	1-5 1-7 1-3
3	5	 	3-7
4	5		3-7
5	8	 	5-7
6	6		5-7

* Nasazení/sejmutí šlehací, míchací metličky a hnětacího háku; přidání většího množství ke zpracování.

Ovládání



Nebezpečí poranění!

Sítovou zástrčku připojte až tehdy, pokud jsou všechny přípravy k práci se spotřebičem ukončeny.

Pozor!

Spotřebič provozujte jen s příslušenstvím/nástrojem v pracovní pozici. Spotřebič nikdy neprovozujte naprázdno. Spotřebič a jednotlivé části příslušenství nevystavujte zdrojům tepla. Jednotlivé části nejsou vhodné pro použití v mikrovlnce.

- Spotřebič a příslušenství před prvním použitím pečlivě vyčistěte, viz „Čištění a péče“.

Příprava

- Základní spotřebič postavte na hladký a čistý podklad.
- Příprava kabelu (obrázek C).
a) Spotřebič s přihrádkou na kabel:
Kabel vytáhněte na požadovanou délku.
b) Spotřebiče s navijecí automatikou:
Kabel jedním tahem vytáhněte na požadovanou délku (max. 100 cm) a pomalu pusťte; přívodní kabel se zajistí.

Zmenšení pracovní délky kabelu:
Zlehka zatáhněte za kabel a nechte jej navinout na požadovanou délku. Poté znovu mírně zatáhněte za kabel a pomalu pusťte; přívodní kabel se zajistí.

Pozor!

Přívodní kabel při zasouvání nepřetáčejte. U spotřebičů s automatickým navijením kabel nezasouvejte ručně. Pokud se kabel zasekne, zcela jej vytáhněte a poté nechte znovu navinout.

Miska a nástroje



Nebezpečí poranění o rotující nástroje

*Během provozu nikdy nesahejte do misky. Spotřebič provozujte jen s nasazeným víkem (12)!
Nedotýkejte se rotujících částí.
Nástroj vyměňujte jen v klidovém stavu pohonu - po vypnutí pohon ještě chvíli dobíhá a zůstane stát v pozici pro výměnu nástroje. Multifunkčním ramenem pohybujte až v klidovém stavu nástroje.
Spotřebič lze z bezpečnostních důvodů provozovat jen v pozici 2–4, pokud je nasazena miska a zatáhnuta až nadoraz nebo je nasazený ochranný kryt pohonu nástroje (7).*

Pozor!

Misku používejte jen při práci s tímto zařízením.

Absolutní míchací metla (14)

k míchání těst, např. třeného těsta nebo šlehané pěny a pro vmíchání sněhu z bílků nebo šlehačky.



Zcela kovová šlehačí metla (15)

ke šlehaní sněhu z bílků, šlehačky a ke šlehaní lehkých těst, např. piškotového těsta.



Vysoce výkonný hnětací hák s deflektorem těsta (16)

k hnětení těžkých těst a zapracování přísad, které nemají být rozdrceny (např. rozinky, plátky čokolády).



Důležité upozornění k použití šlehačí metličky - Obrázek D

Šlehačí metla by se měla téměř dotýkat dna misky, aby přísady optimálně promíchala. U malých množství by se měla šlehačí metla zlehka dotýkat dna. Pro velké množství lze šlehačí metlu nastavit do vyšší pozice. Nastavení výšky šlehačí metly následovně přizpůsobte:

- Vytáhněte síťovou zástrčku.
- Stiskněte odjišťovací tlačítko a multifunkční rameno dejte do pozice 1.
- Šlehačí metlu zasuňte do pohonu tak, aby zapadla.
- Šlehačí metlu přidrže a matku uvolněte pomocí přiloženého klíče (na dně spotřebiče) ve směru hodinových ručiček.
- Výšku šlehačí metly nastavíte na optimální výšku otočením metly:
 - otáčení ve směru hodinových ručiček: nahoru
 - otáčení proti směru hodinových ručiček: dolů
- Stiskněte odjišťovací tlačítko a multifunkční rameno dejte do pozice 2. Zkontrolujte výšku šlehačí metly, pokud je třeba, nastavení zkorigujte.
- Pokud je výška správně nastavena, stiskněte odjišťovací tlačítko a multifunkční rameno dejte do pozice 1.
- Šlehačí metlu přidrže a matku dotáhněte pomocí přiloženého klíče protisměru hodinových ručiček.



Práce s miskou a nástroji - Obrázek E

- Stiskněte odjišťovací tlačítko a multifunkční rameno dejte do pozice 1.



- Nepoužívané pohony zakryjte ochranným krytem pohonu.
- Nasazení misky:
 - Nakloněnou misku nasadte dopředu a poté ji položte,
 - otáčejte protisměru hodinových ručiček, až se zajistí.

- Podle potřeby nasadte na pohon a zajistíte míchací metlu, šlehací metlu nebo hnětací hák.
Upozornění:
U hnětacího háku nejdříve nasadte deflektor těsta, poté hnětací hák (obrázek E-4b). **Dbejte na tvar a polohu částí.**

- Do misky vložte suroviny ke zpracování.

- Stiskněte odjišťovací tlačítko a multifunkční rameno dejte do pozice 2.



- Nasadte víko.
- Zasuňte síťovou zástrčku.
- Otočný spínač nastavte na požadovaný stupeň.

Naše doporučení:

- Míchací metla: nejdříve míchejte na při stupni 1-2, poté stupeň 3-7 podle potřeby
- Šlehací metla: stupeň 7, vmíchání na stupni 1
- Hnětací hák: Nejdřív zamíchání na stupni 1, hnětení na stupni 3

Plnění přísad

- Spotřebič vypněte otočným spínačem.
- Nasadte plnicí trychtýř.
- Přísady doplňte přes plnicí trychtýř.

nebo

- Sundejte víko.
- Stiskněte odjišťovací tlačítko a multifunkční rameno dejte do pozice 1.
- Vložte přísady.



Po práci

- Spotřebič vypněte otočným spínačem.
- Vytáhněte síťovou zástrčku.
- Sundejte víko.
- Stiskněte odjišťovací tlačítko a multifunkční rameno dejte do pozice 1.
- Vyndejte nástroj z pohonu.
- Odeberte misku.
- Všechny části vyčistěte, viz „Čištění a péče“.



Mixér



Nebezpečí poranění o ostrý nůž/rotující pohon!

Nikdy nesahejte do nasazeného mixéru! Mixér nasazujte/sundávejte jen v klidovém stavu pohonu! Spotřebič se smí zapnout jen, pokud je mixér zatáhnutý až nadoraz a je nasazený ochranný kryt pohonu nástroje (7).



Nebezpečí opaření!

Při zpracovávání horkých potravin přes otvor ve víku trychtýře vystupuje pára. Naplňujte maximálně 0,75 l horké nebo pěnicí tekutiny.

Pozor!

*Mixér provozujte jen v zobrazené pracovní pozici.
Mixér provozujte jen ve složeném stavu a s nasazeným víkem. Kryt musí být zcela zajištěn.
Mixér neprovozujte na prázdnou.*

Příprava - obrázek G

Pozor!

Mixér nikdy nemontujte na držák mixéru bez těsnění.

Montáž mixéru:

- Držák mixéru s nasazeným těsněním vložte do mixovací nádoby tak, aby se čára nacházela pod vyznačenou šipkou.
- Držák mixéru připevněte otáčením doprava až nadoraz.

Práce s mixérem - Obrázek F

- Stiskněte odjišťovací tlačítko a multifunkční rameno dejte do pozice 5. 
- Nepoužívané pohony zakryjte ochranným krytem pohonu.
- Sundejte ochranné víko pohonu mixéru.
- Nasaďte mixovací nádobu (značka na rukojeti na značku na základním spotřebiči) a otáčejte proti směru hodinových ručiček až nadoraz.
- Vložte přísady.
 - Maximální množství tekutých surovin = 1,75 l;
 - Maximální množství pěnicích nebo horkých tekutin = 0,75 l;
 - Optimální množství ke zpracování tuhých surovin = 100 g.
- Nasaďte kryt a zašroubujte jej do rukojeti mixéru otáčením protisměru hodinových ručiček až nadoraz. Víko musí zapadnout.
- Otočný spínač nastavte na požadovaný stupeň.

Doplnění přísad (Obrázek F-8)

- Spotřebič vypněte otočným spínačem.
- Sundejte víko a vložte přísady

nebo

- Vyndejte trychtýř a pevné přísady postupně doplňujte přes plnicí otvor.

nebo

- tekuté přísady přidejte přes trychtýř.



Důležité upozornění

Při zpracování tekutin / tekutých přísad postupně zvyšujte počet otáček spotřebiče, abyste zabránili vystříknutí mixovaných přísad.

Po práci

- Spotřebič vypněte otočným spínačem. Vyčkejte, dokud se nůž nezastaví.
- Vytáhněte síťovou zástrčku.
- Mixér otáčejte ve směru hodinových ručiček a sundejte jej.
- Z mixovací nádoby sundejte kryt. K tomu účelu otáčejte kryt protisměru hodinových ručiček a sundejte jej.
- Všechny části vyčistěte, viz „Čištění a péče“.

Tip: Mixér vyčistěte bezprostředně po použití.

Čištění a péče



Důležité upozornění

Spotřebič je bezúdržbový. Pečlivé čištění chrání spotřebič před poškozením a zachovává jeho funkčnost.

Pozor!

Nepoužívejte žádné drhací prostředky. Povrchy by se mohly poškodit.

Čištění základního spotřebiče



Nebezpečí zasažení elektrickým proudem!

Základní spotřebič nikdy neponořujte do vody ani jej neoplachujte pod tekoucí vodou. Nepoužívejte parní čistič.

- Vytáhněte síťovou zástrčku.
- Základní spotřebič a ochranné víko pohonu utřete vlhkým hadříkem. Podle potřeby použijte trochu mycího prostředku.
- Následně spotřebič vytřete dosucha.

Čištění misky a nástroje

Miska a nástroje jsou vhodné pro mytí v myčce nádobí.

Dejte pozor, aby se plastové části v myčce nádobí nevzpříčily, poněvadž by se během mycího cyklu mohly deformovat!

Čištění mixéru



Nebezpečí poranění o ostrý nož!

Nože mixéru se nedotýkejte holýma rukama. K čištění použijte kartáč.

Pozor!

Držák mixéru nemyjte v myčce nádobí ani jej nenechávejte ve vodě.

- Držák mixéru vyčistěte pod tekoucí vodou.
- Kryt, trychtýř a mixovací nádobu lze mýt v myčce nádobí.

Upozornění:

Kryt lze k čištěním rozložit.

Obrázek H

- Trychtýř vyndejte z krytu směrem nahoru.
- Vložku z krytu vytlačte ven směrem dolů.

Tip: Po zpracování tekutin většinou postačí, vyčistit mixér, aniž byste jej sundali ze spotřebiče. K tomu účelu dejte do nasazeného mixéru trochu vody s mycím prostředkem. Na několik sekund mixér zapněte (stupeň M). Mýcí roztok vylijte a mixér vypláchněte čistou vodou.

Pomoc při závadách



Nebezpečí poranění!

Před odstraněním závady vytáhněte síťovou zástrčku.

Multifunkční rameno musí být zajištěno v každé pracovní pozici.

Nejdříve vyzkoušejte vyskytnutý problém odstranit pomocí následujících pokynů.

Závada

Spotřebič se nespustí.

Náprava

- Zkontrolujte zásobování proudem.
- Zkontrolujte síťovou zástrčku.
- Multifunkční rameno zkontrolujte. Správná pozice? Zajištěno?
- Misku zatáhněte až nadoraz.
- Ochranné víko pohonu dejte na nepoužívané pohony.
- Aktivovala se pojistka opakovaného zapnutí. Spotřebič přepněte do polohy **0/off** a poté zpět na požadovaný stupeň.

Závada

Spotřebič se během používání vypne. Aktivovala se pojistka proti přetížení. Bylo zpracováno příliš velké množství potravin najednou.

Náprava

- Vypněte spotřebič a vytáhněte síťovou zástrčku.
- Spotřebič nechte 15 minut vychladnout, aby se deaktivovala ochrana proti přetížení.
- Zredukujte zpracovávané množství. Nepřekračujte maximální povolené množství (viz „Příklady použití“).
- Spotřebič znovu zapněte. Pokud se motor ani potom nespustí, spotřebič nechte delší čas vychladnout (minimálně 1 hodinu).

Závada

Při zapnutém pohonu bylo nedopatřením stisknuto odjišťovací tlačítko. Multifunkční rameno se pohybuje směrem nahoru. Pohon se vypne, ale nezůstane stát v pozici pro výměnu nástroje.

Náprava

- Otočný spínač nastavte do polohy **0/ off**.
- Multifunkční rameno dejte do pozice 2.
- Zapněte spotřebič (stupeň 1).
- Spotřebič znovu vypněte. Nástroj zůstane stát v pozici pro výměnu nástroje.



Závada

Mixér nefunguje nebo se během provozu zastavil, pohon „bzučí“. Nůž je zablokovaný.

Náprava

- Vypněte spotřebič a vytáhněte síťovou zástrčku.
- Sundejte mixér a odstraňte překážky.
- Znovu nasadte mixér.
- Zapněte spotřebič.



Důležité upozornění

Nebude-li možné závadu tímto způsobem odstranit, obraťte se na zákaznický servis.

Servis odběru spotřebiče

Pokud se během záruční lhůty mimo očekávání vyskytnou technické problémy, nabízíme Vám pro tento spotřebič servis odběru.

Dostanete vhodný přepravní box a vadný spotřebič zabalte. Zákaznický servis si u Vás tento box vyzvedne.

Po úspěšné opravě Vám spotřebič zašleme zpět domů.

Příklady použití

Šlehačka

200 g - 1500 g

- Smetanu zpracovávejte 1½ až 4 minuty na stupni 7 (podle množství a vlastností smetany) se šlehačí metlou.
- Dbejte pokynů v odseku „Důležité upozornění k použití šlehačí metly“ k přizpůsobení ke zpracovávanému množství!



Bílek

2 až 12 bílků

- Bílek zpracovávejte 2 až 6 minut na stupni 7 se šlehačí metlou.
- Dbejte pokynů v odseku „Důležité upozornění k použití šlehačí metly“ k přizpůsobení ke zpracovávanému množství!



Piškotové těsto

Základní recept

3 vejce

3–4 PL horké vody

150 g cukru

1 balení vanilkového cukru

150 g mouky

50 g škrobové moučky

nebo pečicího prášku

- Přísady (kromě mouky a škrobové moučky) šlehejte cca 4–6 minut na stupni 7 se šlehačí metlou, dokud se nevytvoří pěnová konzistence.
- Otočný spínač nastavte na stupeň 1 a prosetou mouku a škrobový prášek vmíchejte po lžičkách cca ½ až 1 minutu.

Maximální množství: 2 x základní recept



Třené těsto

Základní recept

3–4 vejce

200–250 g cukru

1 špetka soli

1 balení vanilkového cukru nebo kůra z ½ citronu

200–250 g másla nebo margarínu (pokožová teplota)

500 g mouky

1 balení pečicího prášku

150 ml mléka



- Všechny přísady míchejte s míchací metličkou cca ½ minuty na stupni 1, poté cca 3–4 minuty na stupni 7.

Maximální množství: 2½ x základní recept

Křehké těsto

Základní recept

125 g másla (pokojová teplota)

100–125 g cukru

1 vejce

1 špetka soli

trochu citronové šťávy nebo vanilkový cukr

250 g mouky

nebo pečicího prášku

- Všechny přísady zpracovávejte cca ½ minuty na stupni 1, poté cca 2–3 minuty na stupni 5 s míchací metlou.

Od 500 g mouky:

- Přísady hnětíte s hnětacím hákem cca minuty na stupni 1, poté cca 3–4 minuty na stupni 3.

Maximální množství: 4 x základní recept

Kynuté těsto

Základní recept

500 g mouky

1 vejce

80 g tuku (pokojová teplota)

80 g cukru

200–250 ml vlažného mléka

25 g čerstvého droždí nebo balení sušeného droždí

kůra z ½ citronu

1 špetka soli

- Všechny přísady zpracovávejte s hnětacím hákem cca ½ minuty na stupni 1, poté cca 3–6 minut na stupni 3.

Maximální množství: 3 x základní recept

Nudlové těsto

Základní recept

500 g mouky

250 g vajec (cca 5 kusů)

podle potřeby 2–3 PL (20–30 g) studené vody

- Všechny přísady zpracovávejte na těsto cca 3 až 5 minut na stupni 3.

Maximální množství: 1,5 x základní recept



Důležité upozornění

Při dalším zpracování tohoto těsta s originálním příslušenstvím tohoto spotřebiče se smí používat jen příslušenství MUZ8NV1/2/3. Příslušenství MUZ8NS1 není vhodné.

Celozrný pšeničný chléb

Základní recept

325 g čerstvě namleté pšeničné celozrné mouky

325 g bílé mouky – typové označení 405

100 g žitné mouky – typové označení 630

75 g tekutého přírodního kvásku

½ PL kmínu

½ PL chlebového koření

½ PL soli

1½ balení sušeného droždí

450–500 ml teplé vody

- Všechny přísady hnětíte cca ½ minuty na stupni 1, poté cca 3 minuty na stupni 3 až do vypracování těsta.
- Těsto nechte nakynout až na dvojnásobek objemu a ještě jednou cca 1 minutu hnětíte na stupni 3.
- Těsto dejte do vymazané truhlíkové formy a nechte kynout, po vykynutí upečte.

Tip: Namísto čerstvě namleté pšeničné celozrné mouky můžete použít i čerstvě mletou špaldovou mouku.

Maximální množství: 2 x základní recept

Majonéza

Upozornění: V mixéru lze připravovat majonézu jen z celých vajec (bílek a žloutek).

Základní recept

1 vejce

1 vrchovatá ČL hořčice

1 PL octu nebo citronové šťávy

1 špetka soli

1 špetka cukru

200–250 ml oleje

Přísady musí mít stejnou teplotu.

- Přísady (kromě oleje) míchejte několik vteřin na stupni 3.



- Spotřebič zapněte na nejvyšší stupeň, olej přidejte přes trychtýř a mixujte tak dlouho, dokud se nevytvoří majonéza.

Maximální množství: dvojitě množství základního receptu

Horká čokoláda

50–75 g blokové chladené čokolády

½ l horkého mléka

Šlehačka a strouhaná čokoláda podle přání

- Blokovou čokoládu nakrájejte na kousky (cca 1 cm) a zcela ji rozdrťte v mixéru na stupni 7.
- Vypněte spotřebič a mléko přidejte přes trychtýř. Mixujte cca 30 vteřin na stupni 7.
- Horkou čokoládu naplňte do sklenic a podle chuti ji podávejte se šlehačkou nebo nastrouhanou čokoládou.



Banánový zmrzlinový šejk

2–3 banány

2–3 vrchovaté ČL vanilkové nebo citronové zmrzliny

2 balení vanilkového cukru

½ l mléka

- Banány nakrájejte na kousky a mixujte v mixéru 5–10 vteřin.
- Po zastavení spotřebiče přidejte mléko a přísady a cca 1 minutu mixujte, dokud nebude hmota pěnit.



Ovocný pohár

250 g ovoce (např.: jahody, banány, pomeranče, jablka)

50–100 g cukru

500 ml studené vody

zmrzlina dle výběru

- Ovoce oloupejte a nakrájejte na kousky.
- Všechny přísady (kromě zmrzliny) dejte do mixéru a mixujte na stupni 7 cca 1 minutu.
- Nebo podávejte se zmrzlinou.



Koktejl pro sportovce

2–3 pomeranče

1 citronu

½–1 PL cukru nebo medu

¼ l jablečkové šťávy

¼ l minerálky nebo kostek ledu

- Pomeranče a citrony oloupejte, nakrájejte na kousky.



- Přísady (kromě jablečkové šťávy a minerálky) mixujte cca 30 vteřin na stupni 7.
- Přidejte jablečkovou šťávu a minerálku.
- Krátce mixujte, dokud nápoj nezpění.
- Koktejl dejte do skleniček a podle chuti podávejte s kostkami ledu.

Červená ovocná směs

400 g ovoce (vypeckované višně,

maliny, rybíz, jahody, ostružiny)

100 ml višňové šťávy

100 ml červeného vína

80 g cukru

1 balení vanilkového cukru

2 PL citronové šťávy

1 špetka hřebíčků (mleté)

1 špetka skořice (mletá)

- 8 listů želatiny namočte na cca 10 minut do studené vody.
 - Všechny přísady (kromě želatiny) nechte vařit.
 - Vytlačte želatinu a nechte ji rozpustit v mikrovlnce, nevařte.
 - Horké ovoce a želatinu mixujte na stupni 5 cca 1 minutu.
 - Směsí naplňte misky vypláchnuté studenou vodou a nechte ztuhnout.
- Tip:** Červená směs chutná ještě lépe se šlehačkou nebo vanilkovou omáčkou.



Sport-nápoj

200 g medu (z chladničky)

5 g skořice

200 g mléka (z chladničky)

- Med a skořici dejte do mixéru a mixujte na stupni M.
- Za 5 vteřin přidejte mléko a mixujte 3 vteřiny.



Medová pomazánka na chleba

50 g másla (z chladničky)

200 g medu (z chladničky)

- Máslo rozdělte na malé kousky a vložte je do mixéru.
- Přidejte med a 8 vteřin mixujte na stupni M.



Zvláštní příslušenství



MUZ8ER3
Nerezová míchací
miska

V misce můžete zpracovávat až 3 kg kynutého těsta nebo 3,5 kg třeného těsta.



MUZ8ZP1
Lis na citrusy

K lisování pomerančů, citronů a grepů.



MUZ8AD1
Adaptér

K upevnění mlýnku na maso MUZ8FW1 a nástavců na těstoviny MUZ8NV1/NV2 a NV3.

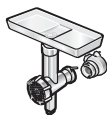

MUZ8FW1
Mlýnek na maso

K mletí čerstvého masa na tatarský biftek nebo sekanou.



MUZ8LS2/3/4
Děrované kotouče

Pro mlýnek na maso MUZ8FW1.
Jemný na paštky a pomazánky, hrubý na uzeniny a špek.



MUZ8WV1
Nástavec na uzeniny

Pro mlýnek na maso MUZ8FW1.
K plnění uzenin v umělém nebo přírodním střevu.



MUZ8SV1
Nástavec na stříkané
cukroví

Pro mlýnek na maso MUZ8FW1.
S kovovou šablonou pro 4 různé formy na pečivo.



MUZ8RV1
Krouhací nástavec

Pro mlýnek na maso MUZ8FW1.
Ke strouhání ořechů, mandlí, čokolády a suchých
housek.











MUZ8FV1
Nástavec pro lisování
ovoce

Pro mlýnek na maso MUZ8FW1.
K lisování bobulovitého ovoce kromě malin, rajčat a
šípků na protlak.
Zároveň je např. rybíz odstopkovaný a vypeckovaný.



MUZ8NS1
Nástavec na těstoviny

Pro mlýnek na maso MUZ8FW1.
K výrobě těstovin, jako jsou makaróny, rigatony, nudle
do polévky, těst pro např. lasagne nebo švábské plněné
taštičky.

	MUZ8NV1/2/3 Nástavec na těstoviny	K výrobě nudlí a těstovin, např. na lasagne nebo švábské plněné taštičky.
	MUZ8MX2 „ThermoSafe“ mixér (sklo)	K míchání tekutých nebo polotuhých potravin, k drcení/ sekání syrového ovoce a zeleniny a k mixování pokrmů, např. horkých polévek.
	MUZXL... MUZXLVL1 Průběhový kráječ	Ke krájení okurek, zelí, kedlubny, ředkvičky; ke krouhání mrkve, jablek a celeru, červeného zelí, sýru a ořechů; ke strouhání tvrdého sýru, čokolády a ořechů. Sada MUZXL...obsahuje Profi Supercut otočný kotouč – hrubý/jemný, kotouč na asijskou zeleninu, krouhací - otočný kotouč – hrubý/jemný, strouhací kotouč – středně jemný. Sada MUZXLVL1 obsahuje krájecí otočný kotouč – hrubý /jemný, krouhací otočný kotouč – hrubý /jemný, strouhací kotouč – středně jemný, kotouč na asijskou zeleninu, kotouč na bramboráky.
	MUZ8PS1 Kotouč na hranolky	Pro průběhový krouhač MUZXLVL1. Ke krájení syrových brambor na hranolky.
	MUZ8RS1 Krouhací kotouč hrubý	Pro průběhový krouhač MUZXLVL1. Ke strouhání syrových brambor, např. na strouhaný koláč nebo knedlíky.
	MUZ8KP1 Kotouč na bramboráky	Pro průběhový krouhač MUZXLVL1. Ke strouhání syrových brambor na růsti a bramboráky, ke krájení ovoce a zeleniny na tlusté plátky.
	MUZ8AG1 Kotouč na asijskou zeleninu	Krájí ovoce a zeleninu na jemné proužky na asijské zeleninové pokrmy.
	MUZ8KS1 Strouhací kotouč, jemný	Ke strouhání tvrdých sýrů (např. parmezán).
	MUZ8MM1 Multimixér	K sekání bylinek, zeleniny, jablek a masa, ke krouhání mrkve, ředkvičky a sýru, ke strouhání ořechů a chlazené čokolády.

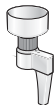

MUZ8GM1
Mlýnek na obilí

Na mletí všech obilovin (kromě kukuřice), máku, lněných semínek, sezamu, pohanky atd.
Také bylinky, koření a kávu je možné dobře mlít.

Pokud není některý díl příslušenství součástí dodávky, lze jej objednat přes prodejnu nebo zákaznický servis.

Likvidace



Tento spotřebič je označen v souladu s evropskou směrnicí 2012/19/EG o starých elektrických a elektronických spotřebičích (waste electrical and electronic equipment - WEEE).

Směrnice stanovuje rámec pro zpětný odběr a recyklaci starých spotřebičů platné po celé Evropské unii. O aktuálních možnostech likvidace se informujte u svého specializovaného prodejce nebo na městské správě.

Záruční podmínky

Pro tento spotřebič platí záruční podmínky, které byly vydané našim zastoupením v zemi, ve které byl spotřebič zakoupen. Uplatnit záruku může spotřebitel u autorizovaného servisu nebo přímo v prodejně, kde byl spotřebič zakoupen. Záruční podmínky pro Česko a adresy naleznete na posledních stranách tohoto návodu. Kromě toho naleznete záruční podmínky také na internetu, na uvedené webové adrese. K uplatnění záručního servisu musíte předložit doklad o zakoupení.

Záruční podmínky

společnosti BSH domácí spotřebiče s.r.o.

1. Záruka

Na tento výrobek je v souladu § 2113 a násl. zákona č. 89/2012 Sb., občanský zákoník, v platném znění, poskytována **záruka za jakost 24 měsíců** (dále jen „záruka“), která běží zpravidla od odevzdání výrobku zákazníkovi. Pokud byla sjednána delší záruka, řídí se tato speciálními pravidly.

Záruka 24 měsíců je poskytována pouze zákazníkovi spotřebiteli a jen na výrobek **k běžnému užívání v domácnosti**. Zákazníkovi podnikateli nebo jiné právnické osobě je poskytnuta 24 měsíční záruka za předpokladu, že se koupě netýká jeho podnikatelské činnosti (např. prádelna, ubytovací služby, restaurační zařízení apod.), způsob užívání je obdobný užívání v domácnosti a výrobek není prokazatelně přetěžován (kumulativně); v ostatních případech je poskytována záruka v délce 6 měsíců. Společnost BSH domácí spotřebiče s.r.o. si vyhrazuje právo omezit plnění záruky nad rámec 6 měsíců v případě, že bude zjevné, že spotřebič není provozován v souladu s výše uvedenými podmínkami.

2. Pořizovací doklad a záruční list

Základním průkazem práv zákazníka je **pořizovací doklad** (paragon, faktura, leasingová smlouva apod.). Pokud byl při prodeji vydán **záruční list**, je tento součástí výrobku s výrobním číslem uvedeným na přední straně tohoto záručního listu. Nedílnou součástí záručního listu je pořizovací doklad. Zákazník si ve vlastním zájmu pořizovací doklad i záruční list pečlivě uschová.

Bezplatný záruční servis je možno poskytnout jen v případě předložení pořizovacího dokladu nebo v případě prodloužené záruky i vyplněného záručního listu a vystaveného certifikátu, pokud byl vydán. Záruční list vyplňuje prodejce a je v zájmu zákazníka zkontrolovat správnost a úplnost uvedených údajů. Záruční list je platný pouze v originálu, na kopie nebude brán zřetel.

3. Uplatnění záruky

Zákazník má v rámci poskytnuté záruky právo na bezplatné, včasné a řádné odstranění reklamované vady výrobku, a to opravou, popřípadě – není-li to vzhledem k povaze (zn. příčině i projevu) vady neúměrné – právo na výměnu výrobku nebo jeho vadné součásti. Za zákonem stanovených podmínek může být poskytnuta sleva na výrobku anebo může být výrobek vrácen.

Záruční oprava se vztahuje výhradně na vady, které vzniknou průkazně v době platné záruky. Takto vzniklé vady je oprávněn odstranit pouze **autorizovaný servis**. Uplatnit záruku může zákazník u autorizovaného servisu nebo v prodejně, kde byl výrobek zakoupen, a to bez zbytečného odkladu, nejpozději však do konce záruční doby. Zvolí-li zákazník jiný, než nejbližší autorizovaný servis, bude na něm, aby nesl v souvislosti s tím zvýšené náklady.

Autorizovaný servis posoudí oprávněnost reklamace a podle povahy vady výrobku rozhodne o způsobu řešení reklamace.

Seznam autorizovaných servisů je k dispozici na www.bosch-home.com/cz.

Doba, po kterou zákazník nemůže výrobek z důvodu vady používat, se do záruční doby nepočítá. O tuto dobu se záruční doba prodlužuje. Při výměně se **běh záruční doby** neobnovuje. Při opravě nedochází k běhu nové záruční doby týkající se opravené součásti či součástíky.

Po provedení záruční opravy je autorizovaný servis povinen vydat zákazníkovi čitelnou kopii opravního listu. **Opravní list** slouží k prokazování práv zákazníka, proto je ve vlastním zájmu zákazníka před podpisem opravního listu zkontrolovat jeho obsah a kopii opravního listu pečlivě uschová.

Zákazník je povinen poskytnout autorizovanému servisu **součinnost** k ověření existence reklamované vady a k jejímu odstranění (včetně odpovídajícího potřebného vyzkoušení nebo demontáže výrobku).

Při uplatnění reklamace předá zákazník **výrobek čistý** v souladu s hygienickými předpisy nebo obecnými hygienickými zásadami včetně všech jeho součástí a příslušenství, umožňujících takové ověření a odstranění vady. V případě, že výrobek nedodá kompletní a je-li kompletnost výrobku nezbytná k zjištění existence reklamované vady a/nebo k jejímu odstranění, běh lhůty k vyřízení reklamace začíná až dodáním chybějících součástí.

4. Neoprávněnost reklamace

Reklamacie není oprávněná v případech, vznikla-li závada nebo poškození:

- a) prokazatelně nesprávným užíváním výrobku (např. v rozporu s návodem, s pokyny uvedenými na obalu výrobku či v záručním listě, užíváním v rozporu s obecně známými pravidly užívání předmětného výrobku, provozem při nesprávném napájecím napětí, připojování na nedovolené zdroje proudu, užíváním zboží v nevhodných podmínkách – vlhko, prašnost, extrémní tvrdost vody apod.) anebo jiným nesprávným jednáním uživatele (např. neodbornou instalací či zapojením);
- b) prokazatelně nedovolenými zásahy do přístroje (konstrukční nebo jiná úprava, neodborná montáž), živelnou katastrofou nebo mechanickým poškozením výrobku;
- c) nese-li předložený záruční list zjevné známky provedených změn údajů nebo je-li na výrobku odlišné výrobní číslo od toho, jež je uvedeno v záručním listě;
- d) u estetických komponentů, nezajišťujících funkčnost výrobku z důvodu:
 - transportního poškození nebo přemísťováním (poškrábání, promáčknutí, praskliny, rozbitá skla a police apod.)
 - nefunkčních estetických komponentů jako jsou madla, skla, ovládací spínače apod., které jsou důsledkem běžného opotřebení
 - změny barvy plastových komponentů (jedná se o běžný fyzikálně chemický jev po čase používání)
 - vady spotřebních materiálů, u kterých je doba životnosti daná charakterem součástky (žárovky, vodní filtry, vzduchovce, prachové filtry, uhlíkové filtry všeho druhu, akumulátory, baterie, apod.)
 - vady příslušenství a volitelné vybavy, způsobené nevhodnou manipulací nebo nepřiměřeným zacházením

Ze záručních oprav jsou vyloučeny případy běžné údržby nebo čištění, instalace, programování, kontroly parametrů výrobku.

5. Náhradní díly

Záruka na samostatně prodané náhradní díly výrobku je poskytována v délce 6 měsíců, a to za předpokladu jeho odborné instalace.

6. Pozáruční servis

V případě placené pozáruční opravy provedené autorizovaným servisem se poskytuje záruka v délce 24 měsíců.

7. Rozšířená záruka nad rámec zákona

U spotřebičů (pračky, myčky) sériové vybavených systémem Aqua-Stop (patent BSH) je výrobcem poskytnuta záruka na škody způsobené chybou tohoto systému. Na tyto škody je zákazníkovi spotřebiteli poskytnuta náhrada, a to po celou dobu životnosti spotřebiče. Vyloučena je náhrada škody v případě, kdy nebyl spotřebič zapojen do elektrického obvodu pod proudem.

8. Upozornění pro prodejce

Prodejce je povinen vyplnit správně a úplně záruční list v den prodeje výrobku. Při případné předprodejní reklamaci je třeba předložit řádně vyplněný reklamační protokol a pořizovací doklad (fakturu).

9. Ochrana osobních údajů

Osobní údaje zákazníka kupujícího budou použity výhradně k účelům pro zpracování objednávek a k případnému vyřízení záruky v souladu se zák. č. 101/2000 Sb., o ochraně osobních údajů.

10. Prohlášení o hygienické nezávadnosti výrobků

Všechny výrobky distribuované společností BSH domácí spotřebiče s.r.o. a přicházející do styku s potravinami splňují požadavky o hygienické nezávadnosti dle zákona č.258/2000 Sb., vyhlášky 38/2001 Sb. Toto prohlášení se vztahuje na všechny výrobky přicházející do styku s potravinami uvedené v aktuálním ceníku společnosti BSH domácí spotřebiče s.r.o.

Ujištění dovozce o vydání prohlášení o shodě

Vážený zákazníku,

dle § 13, odst.5 zákona č.22/1997 Sb. Vás ujišťujeme, že na všechny výrobky distribuované společností BSH domácí spotřebiče s.r.o. našim obchodním partnerem bylo vydáno prohlášení o shodě ve smyslu zákona č. 22/1997 Sb a nařízení vlády č. 17/2003 Sb., 616/2006 Sb. a 22/2003 Sb. a příslušných nařízení vlády. Toto ujištění dovozce o vydání prohlášení o shodě se vztahuje na všechny výrobky včetně plynových spotřebičů, které jsou obsaženy v aktuálním ceníku firmy BSH domácí spotřebiče s.r.o.

B/S/H/

Kontakt na servis domácích spotřebičů BOSCH

BSH domácí spotřebiče s.r.o.
Radlická 350
158 00 Praha 5

Příjem oprav
Tel.: +420 251 095 546
Email: opravy@bshg.com

Objednávky příslušenství a náhradních dílů
Tel.: +420 251 095 556
Email: dily@bshg.com

Zákaznické poradenství
Tel.: +420 251 095 555
Email: bosch.spotrebice@bshg.com

Aktuální informace o servisu naleznete na internetových stránkách www.bosch-home.com/cz.
Zde máte možnost sjednat opravu pomocí online formuláře.





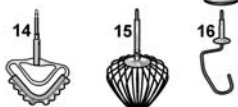
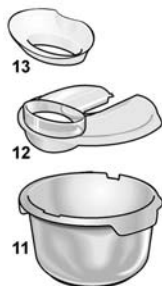
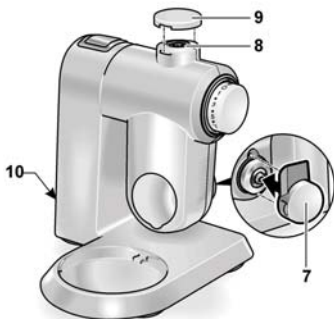
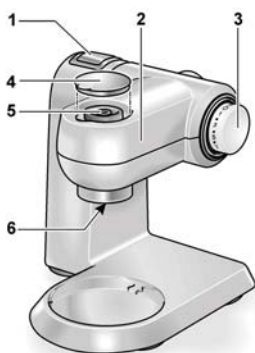
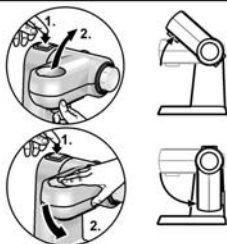
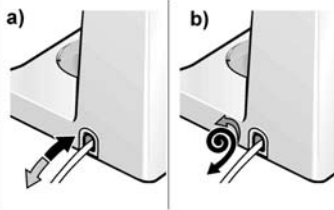

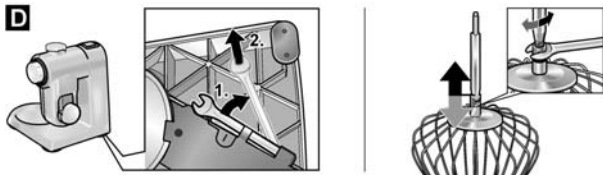
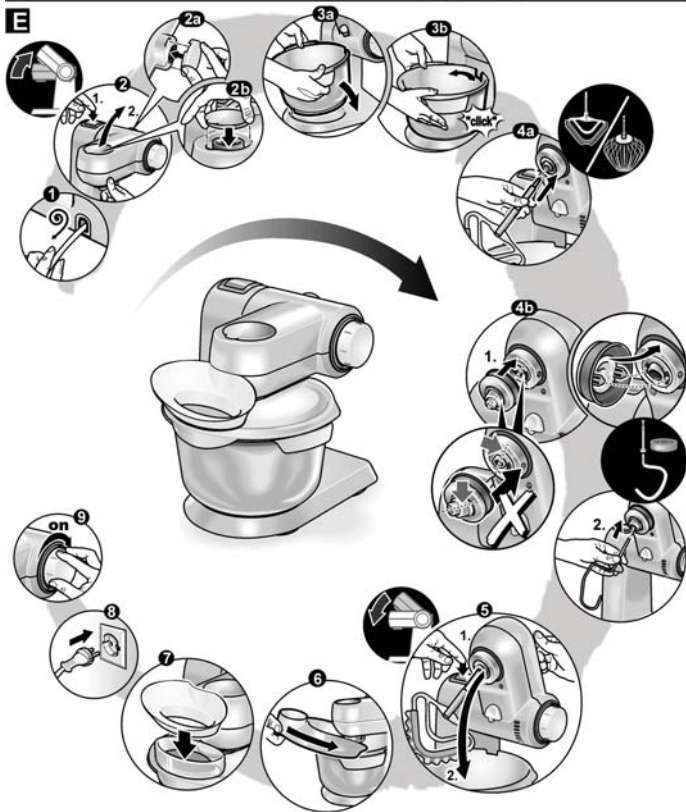
Návod na obsluhu

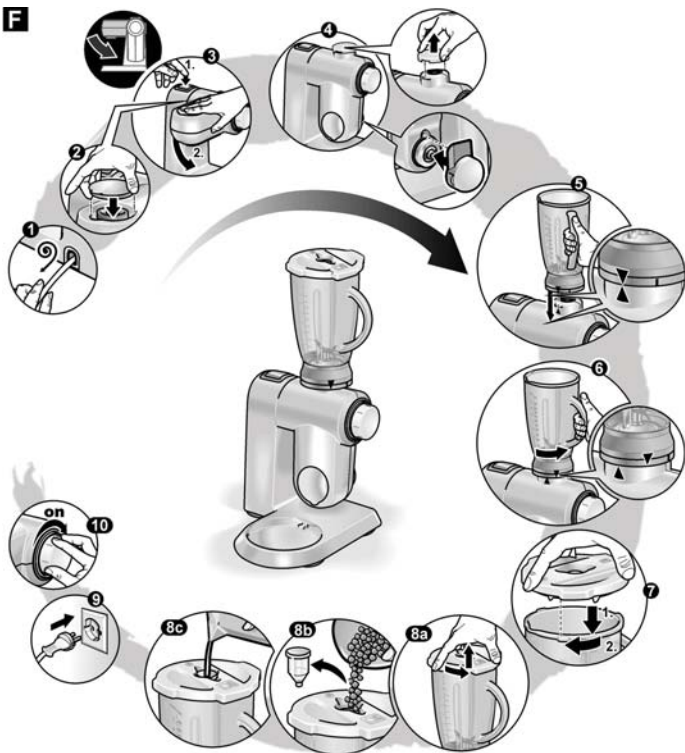
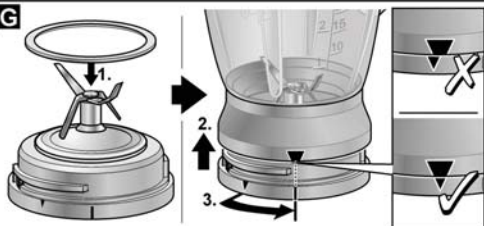



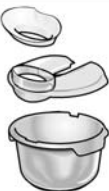

MUMXL 40G

A**B****C**

D**E**

F**G****H**

J						
MUMXL10T	✓		✓	✓	✓	✓
MUMXL20T	✓		✓	✓	✓	✓
MUMXL20G	✓		✓	✓	✓	✓
MUMXL20C	✓		✓	✓	✓	✓
MUMXL40G		✓	✓	✓	✓	✓

			<i>Profi Supercut</i> 			
MUMXL10T						
MUMXL20T	✓					
MUMXL20G	✓					
MUMXL20C	✓					
MUMXL40G	✓	✓	✓	✓	✓	✓

Srdečne blahoželáme k zakúpeniu vášho nového spotrebiča od spoločnosti BOSCH. Zakúpením ste sa rozhodli pre moderný, kvalitný domáci spotrebič. Ďalšie informácie o našich produktoch nájdete na našej internetovej stránke.

Obsah

Pre Vašu bezpečnosť	6
Popis spotrebiča	8
Prevádzkové pozície	8
Ovládanie	9
Čistenie a údržba	12
Pomoc pri poruchách	13
Príklady použitia	14
Špeciálne príslušenstvo	17
Likvidácia	19
Záručné podmienky	19

Pre Vašu bezpečnosť

Pred použitím si tento návod na obsluhu pozorne preštudujte, tak získate dôležité bezpečnostné pokyny a pokyny na ovládanie tohto spotrebiča.

Nedodržaním inštrukcií pre správne použitie spotrebiča strácate nárok na odškodnenie od výrobcu za škody, ktoré z toho vyplývajú.

Tento spotrebič je určený na spracovanie bežného množstva v domácnosti alebo v podobnom prostredí, nie na komerčné účely. Použitie podobné domácemu obsahuje napr. použitie v kuchynkách pre zamestnancov obchodov, kancelárií, poľnohospodárskych a iných obchodných prevádzok, rovnako ako používanie hosťami v penziónoch, malých hoteloch a v podobných ubytovacích zariadeniach. Spotrebič používajte len na spracovanie množstva a v časoch bežných v domácnosti. Neprekračujte maximálne povolené množstvo (pozri „Príklady použitia“)!

Tento spotrebič je vhodný na miešanie, hnetenie, šľahanie a drvenie potravín. Nesmie sa používať na spracovanie iných predmetov, príp. substancií.

Pri použití výrobcom schváleného príslušenstva je možné ďalšie použitie.

Spotrebič používajte iba s originálnym príslušenstvom. Pri použití príslušenstva dbajte priloženého návodu na obsluhu.

Návod na obsluhu dobre uschovajte. Pri predaní spotrebiča ďalšej osobe priložte taktiež návod na obsluhu.

Všeobecné bezpečnostné pokyny

Nebezpečenstvo zasiahnutia elektrickým prúdom

Tento spotrebič nesmú používať deti. Spotrebič a prívodný kábel nenechávajte v blízkosti detí. Osoby so zníženými fyzickými, senzorickými alebo mentálnymi schopnosťami, alebo s nedostatkom vedomostí a skúseností ku správne a bezpečnému ovládaniu spotrebiča, môžu spotrebič ovládať iba pod dozorom zodpovednej osoby alebo boli poučené a pochopili riziká, ktoré z použitia vyplývajú.

Deti sa nesmú so spotrebičom hrať.

Čistenie a užívateľskú údržbu nesmú vykonávať deti bez dozoru.

Spotrebič pripojte a používajte iba podľa údajov na typovom štítku. Spotrebič je určený iba na použitie v uzatvorených priestoroch.

Spotrebič používajte len vtedy, keď nie je poškodený kábel ani spotrebič.

Spotrebič odpojte od prívodu elektriny, vždy keď sa od neho vzdialite, pred zložením, rozložením alebo čistením.

Napájací kábel neťahajte cez ostré hrany alebo horúce plochy. Aby sa zabránilo nebezpečenstvu, musí výmenu poškodeného napájacieho kábla a opravy spotrebiča vykonávať iba výrobca alebo jeho servisný technik alebo kvalifikovaný personál. Opravy nechajte vykonať len našim zákaznickým servisom.

Bezpečnostné pokyny pre tento spotrebič

Nebezpečenstvo poranenia Nebezpečenstvo zasiahnutia elektrickým prúdom!

Sieťovú zástrčku pripojte až vtedy, keď sú všetky prípravy k práci so spotrebičom ukončené.

Základný spotrebič nikdy neponárajte do tekutiny ani ho neoplachujte pod tečúcou vodou. Nepoužívajte parný čistič.

Multifunkčné rameno počas prevádzky spotrebiča neprestavujte. Počkajte kým nebude pohon v pohotovostnom stave.

Nástroj/Príslušenstvo vymieňajte len v pohotovostnom stave pohonu – po vypnutí pohon ešte chvíľu dobieha.

Spotrebič zapínajte a vypínajte len s otočným spínačom. Ak spotrebič nepoužívate, vyťahnite sieťovú zástrčku.

Pred odstránením poruchy vyťahnite sieťovú zástrčku.

Nebezpečenstvo poranenia o rotujúce nástroje!

Počas použitia nikdy nesiahajte do misky. Spotrebič používajte len s nasadeným krytom (12)! Nedotýkajte sa rotujúcich častí. Nástroj vymieňajte iba v pohotovostnom stave pohonu - po vypnutí pohon ešte chvíľu dobieha a zostane stáť v pozícii na výmenu nástroja/ pozícii-„Easy fill“.

Multifunkčným ramenom pohybujte až po zastavení nástroja. Spotrebič sa smie zapínať len vtedy, keď bol mixér zatiahnutý až nadoraz a je nasadený ochranný kryt pohonu nástroja (7). Nepoužívané pohony zakryté ochrannými krytmi pohonu.

Nebezpečenstvo poranenia o ostré nože!

Noža mixéru sa nedotýkajte holými rukami. Na čistenie použite kefu.

Nebezpečenstvo poranenia o ostrý nôž/ rotujúci pohon!

Nikdy nesiahajte do nasadeného mixéru! Mixér nasadzujte/skladajte len v pohotovostnom stave pohonu! Mixér používajte iba v zloženom stave a s nasadeným krytom.

Nebezpečenstvo oparenia!

Pri spracovávaní horúcich potravín cez otvor v uzávere lievika vystupuje para. Naplňajte maximálne 0,75 l horúcej alebo peniacej tekutiny.

Dôležité!

Spotrebič používajte iba s originálnym príslušenstvom. Pri použití príslušenstva dbajte priloženého návodu na obsluhu. Namontujte a používajte iba jeden nástroj alebo príslušenstvo.

▲ Vysvetlenie symbolov na spotrebiči alebo príslušenstve



Postupujte podľa inštrukcií v návode na obsluhu.



Pozor! Rotujúci nôž.



Pozor! Rotujúce nástroje. Nesiahajte do otvoru pre doplnenie.

▲ Bezpečnostný systémy

Zapínacia poistka

Viď tabuľku „Prehľad pracovných pozícií“.

V **pozícii 1** nie je možné spotrebič zapnúť.

Spotrebič môžete zapnúť v **pozícii 2-4** iba vtedy:

- pokiaľ je nasadená miska a bola dotiahnutá až nadoraz alebo
- pokiaľ je nasadený ochranný kryt pohonu nástroja (7).

V **pozícii 5** môžete spotrebič zapnúť len vtedy, keď je nasadený ochranný kryt pohonu nástroja (7). Mixér musí byť dotiahnutý až nadoraz. V **pozícii 6** môžete spotrebič zapnúť len vtedy, keď je mlynček na mäso s adaptérom správne nasadený (viď návod na obsluhu mlynčeka na mäso).

Poistka opakovaného zapnutia

Pri prerušení dodávky prúdu zostane spotrebič zapnutý, ale motor znovu nenabehne. Pre opakované použitie nastavte otočný spínač (3) na **0/off**, potom zapnite požadovaný stupeň.

Poistka proti preťaženiu

Keď sa motor počas prevádzky sám vypne, aktivovala sa poistka proti preťaženiu. Možné príčiny:

- veľmi veľké množstvo na spracovanie,
- veľmi dlhý čas použitia.

Ako postupovať pri aktivácii bezpečnostného systému pozri „Pomoc pri poruchách“.

Návod na obsluhu opisuje rôzne modely, pozri taktiež prehľad modelov (**Obrázok 4**).

Popis spotrebiča

Prosím, otvorte strany s obrázkami. - **Obrázok A**

Základný spotrebič

- 1 **Očisťovacie tlačidlo**
- 2 **Multifunkčné rameno**

„Easy Armlift“ – podporuje jednoduché a sily šetriace ovládanie multifunkčného ramena (viď „Prevádzkové pozície“).

- 3 **Otočný spínač**

Po vypnutí (poloha **0/off**) spotrebič automaticky nabehne do optimálnej pozície na výmenu nástroja (pozícia na výmenu nástroja). V tejto pozícii sa uľahčí taktiež napĺňanie prísad do misky, pretože na nástrojoch nemôžu zostať žiadne prísady („Easy fill“-pozícia).

0/off = Stop

M = momentové spínanie s najvyšším počtom otáčok, na požadovaný čas mixovania pridržte spínač.

Stupeň **1–7**, pracovná rýchlosť:

- 1** = nízky počet otáčok – pomalý,
- 7** = vysoký počet otáčok – rýchly.

- 4 **Ochranný kryt pohonu**

Aby ste ochranný kryt pohonu zložili, zatlačte za prednú oblasť a zložte kryt.

- 5 **Pohon pre**

- **priebehový kráčaj ***,
- **lis na citrusové plody * a**
- **mlynček na obilie ***

Ak mlynček nepoužívate, nasadte ochranný kryt pohonu.

- 6 **Pohon pre nástroje (metla na miešanie, metla na šľahanie, hák na miesenie) a mlynček na mäso ***

- 7 **Ochranný kryt pohonu**

- 8 **Pohon pre mixér**

Ak mlynček nepoužívate, nasadte ochranný kryt pohonu mixéru.

- 9 **Ochranný kryt mixéru**

- 10 **Úschova kábla**

Priehradka na kábel alebo automatické navijanie kábla (v závislosti od modelu)

Miska s príslušenstvom

- 11 **Nerezová miska na miešanie**

- 12 **Kryt**

- 13 **Plniaci lievik**

Nástroje

- 14 **Absolútna metla na miešanie**

- 15 **Kovová metla na šľahanie**

- 16 **Vysoko výkonný hák na miesenie s deflektorom cesta**

Mixér *

- 17 **Držiak mixéru s nožom**

- 18 **Nádoba na mixovanie (sklo)**

- 19 **Kryt s plniacim otvorom**

- 20 **Lievik**

* Pokiaľ nie je niektorý diel príslušenstva súčasťou dodávky, môžete si ho objednať v špecializovanej predajni alebo cez zákaznický servis.

Prevádzkové pozície

Pozor!

Spotrebič používajte len vtedy, keď je nástroj/príslušenstvo podľa tejto tabuľky umiestnené na správnom pohone, v správnej pozícii a v pracovnej pozícii.

Multifunkčné rameno musí byť zaistené v každej pracovnej pozícii.















Upozornenie

Multifunkčné rameno je vybavené funkciou „Easy Armlift“, ktorá podporuje ľahké a sily šetriace ovládanie multifunkčného ramena.

Nastavenie pracovných pozícií - obrázok B

- Stlačte odist'ovacie tlačidlo a pohnite multifunkčným ramenom. Pohyb posilnite rukou.
- Multifunkčným ramenom pohybujte tak dlho, kým nezapadne do požadovanej pozície.

Prehľad pracovných pozícií

Pozícia	Pohon	Nástroj/ Príslušenstvo	Pracovná rýchlosť
1			-
2	6	  	1-5 1-7 1-3
3	5	 	3-7
4	5	 	3-7
5	8	  	5-7
6	6	 	5-7

* Nasadenie/zloženie metly na šľahanie, miešanie a háku na miesenie; pridanie väčšieho množstva na spracovanie.

Ovládanie



Nebezpečenstvo poranenia!

Sieťovú zástrčku pripojte až vtedy, keď sú všetky prípravy k práci so spotrebičom ukončené.

Pozor!

Spotrebič používajte iba s príslušenstvom/nástrojom v pracovnej pozícii. Spotrebič nikdy nepoužívajte naprázdno. Spotrebič a jednotlivé časti príslušenstva nevystavujte zdrojom tepla. Jednotlivé časti nie sú vhodné na použitie v mikrovlnke.

- Spotrebič a príslušenstvo pred prvým použitím starostlivo vyčistite, pozri „Čistenie a údržba“.

Príprava

- Základný spotrebič postavte na hladký a čistý podklad.
- Príprava kábla (obrázok C).
 - Spotrebič s priehradkou na kábel:** Kábel vyťahnite na požadovanú dĺžku.
 - Spotrebič s navijacou automatikou:** Kábel jedným ťahom vyťahnite na požadovanú dĺžku (max. 100 cm) a pomaly pustte; napájací kábel sa zaistí. Zmenšenie pracovnej dĺžky kábla: Zľahka zatiahnite za kábel a nechajte ho navinúť na požadovanú dĺžku. Potom znovu kábel zľahka potiahnite a pomaly pustte; napájací kábel sa zaistí.

Pozor!

Napájací kábel pri zasúvaní nepretáčajte. Pri spotrebičoch s automatickým navíjaním kábel nezasúvajte manuálne. Keď sa kábel zasekne, úplne ho vyťahnite a potom ho nechajte znovu navinúť.

Miska a nástroje



Nebezpečenstvo poranenia o rotujúce nástroje

Počas použitia nikdy nesiahajte do misky. Spotrebič používajte len s nasadeným krytom (12)!

Nedotýkajte sa rotujúcich častí.

Nástroj vymieňajte iba v pohotovostnom stave pohonu - po vypnutí pohon ešte chvíľu dobieha a zostane stáť v pozícii na výmenu nástroja.

Multifunkčným ramenom pohybujte až v pohotovostnom stave nástroja.

Spotrebič môžete z bezpečnostných dôvodov používať len v pozícii 2-4, ak je nasadená miska a je zatiahnutá až nadoraz alebo je nasadený ochranný kryt pohonu nástroja (7).

Pozor!

Misku používajte len pri práci s týmito spotrebičom.

Absolútna metla na miešanie (14)

na miešanie cesta, napr. treného cesta alebo šľahanej peny a na vmiešanie snehu z bielkov alebo šľahačky.



Kovová metla na šľahanie (15)

na šľahanie snehu z bielkov, šľahačky a na šľahanie ľahkého cesta, napr. piškótového cesta.





Vysoko výkonný hák na miesenie s deflektorom cesta (16)

na miesenie ťažkého cesta a vmiešanie prísad, ktoré nemajú byť rozdrvené (napr. hrozienka, čokoládové kúsky).



Dôležité upozornenie k použitiu metly na šľahanie - Obrázok D

Metla na šľahanie by sa mala takmer dotýkať dna misky, aby prísady optimálne premiešala. Pri malom množstve by sa mala metla na šľahanie zľahka dotýkať dna. Pre veľké množstvo môžete metlu na šľahanie nastaviť do vyššej pozície. Nastavenie výšky metly na šľahanie prispôsobte nasledovne:

- Vytiahnite sieťovú zástrčku.
- Stlačte odšťovacie tlačidlo a multifunkčné rameno dajte do pozície 1. 
- Metlu na šľahanie zasuňte do pohonu tak, aby zapadla.
- Metlu na šľahanie pridržite a maticu uvoľnite pomocou priloženého kľúča (na dne spotrebiča) v smere hodinových ručičiek.
- Výšku metly na šľahanie nastavíte na optimálnu výšku otočením metly: – otáčanie v smere hodinových ručičiek: smerom hore – otáčanie proti smeru hodinových ručičiek: dole
- Stlačte odšťovacie tlačidlo a multifunkčné rameno dajte do pozície 2. Skontrolujte výšku metly na šľahanie, ak je to potrebné, nastavenie skorigujte. 
- Pokiaľ je výška správne nastavená, stlačte odšťovacie tlačidlo a multifunkčné rameno dajte do pozície 1. 
- Metlu na šľahanie pridržite a maticu pomocou priloženého kľúča dotiahnite v protismere hodinových ručičiek.

Práca s miskou a nástrojmi - Obrázok E

- Stlačte odštváracie tlačidlo a multifunkčné rameno dajte do pozície 1.
- Nepoužívané pohony zakryte ochranným krytom pohonu.
- Nasadenie misky:
 - Naklonenú miskú nasadte dopredu a potom ju položte,
 - otáčajte v protismere hodinových ručičiek, až sa zaistí.
- Podľa potreby nasadte na pohon a zaistíte metlu na miešanie, metlu na šľahanie alebo hák na miesenie. Upozornenie: Pri háku na miesenie najskôr nasadte deflektor cesta, potom hák na miesenie (obrázok E-4b). **Dbajte na tvar a polohu častí.**
- Do misky vložte suroviny na spracovanie.



- Stlačte odštváracie tlačidlo a multifunkčné rameno dajte do pozície 2.
- Nasadte kryt.
- Zasuňte sieťovú zástrčku.
- Otočný spínač nastavte na požadovaný stupeň.



Naša odporúčania:

- Metla na miešanie: najskôr miešajte na stupni 1-2, potom na stupni 3-7 podľa potreby
- Metla na šľahanie: stupeň 7, vmiešanie na stupni 1
- Hák na miesenie: Najskôr zamiešanie na stupni 1, miesenie na stupni 3

Plnenie prísad

- Spotrebič vypnite otočným spínačom.
- Nasadte plniaci lievik.
- Prísady doplňte cez plniaci lievik.

alebo

- Zložte kryt.
- Stlačte odštváracie tlačidlo a multifunkčné rameno dajte do pozície 1.
- Vložte prísady.



Po práci

- Spotrebič vypnite otočným spínačom.
- Vytiahnite sieťovú zástrčku.
- Zložte kryt.
- Stlačte odštváracie tlačidlo a multifunkčné rameno dajte do pozície 1.
- Vyberte nástroj z pohonu.
- Odoberte miskú.
- Všetky časti vyčistite, pozri „Čistenie a údržba“.



Mixér



Nebezpečenstvo poranenia o ostrý nôž/rotujúci pohon!

Nikdy nesiahajte do nasadeného mixéru! Mixér nasadzujte/skladajte len v pohotovostnom stave pohonu! Spotrebič sa smie zapínať len vtedy, keď bol mixér zatiahnutý až nadoraz a je nasadený ochranný kryt pohonu nástroja (7).



Nebezpečenstvo oparenia!

Pri spracovávaní horúcich potravín cez otvor v uzávere lievika vystupuje para. Naplňajte maximálne 0,75 l horúcej alebo peniacej tekutiny.

Pozor!

Mixér používajte iba v uvedenej pracovnej pozícii.

Mixér používajte iba v zloženom stave a s nasadeným krytom. Kryt musí byť úplne zaistený.

Mixér nepoužívajte na prázdno.

Príprava - obrázok G

Pozor!

Mixér nikdy nemontujte na držiak mixéru bez tesnenia.

Montáž mixéru:

- Držiak mixéru s nasadeným tesnením vložte do nádoby na mixovanie tak, aby sa čiara nachádzala pod vyznačenou šípkou.
- Držiak mixéru pripevnite otáčaním doprava až nadoraz.

Práca s mixérom - Obrázok F

- Stlačte odštieňovacie tlačidlo a multifunkčné rameno dajte do pozície 5.
- Nepoužívané pohony zakryte ochranným krytom pohonu.
- Zložte ochranný kryt pohonu mixéru.
- Nasadte nádobu na mixovanie (značka na rukoväti na značku na základnom spotrebiči) a otáčajte proti smeru hodinových ručičiek až nadoraz.
- Vložte prísady.
 - Maximálne množstvo tekutých surovín = 1,75 l;
 - Maximálne množstvo peniacich alebo horúcich tekutín = 0,75 l;
 - Optimálne množstvo na spracovanie tuhých surovín = 100 g.
- Nasadte kryt a zaskrutkujte ho do rukoväti mixéru otáčaním v protismere hodinových ručičiek až nadoraz. Kryt musí zaskočiť.
- Otočný spínač nastavte na požadovaný stupeň.



Doplnenie prísad (Obrázok F-8)

- Spotrebič vypnite otočným spínačom.
- Zložte kryt a vložte prísady

alebo

- Vyberte lievik a tuhé prísady postupne doplňajte cez plniaci otvor.

alebo

- tekuté prísady pridajte cez lievik.



Dôležité upozornenie

Pri spracovaní tekutín/tekutých prísad postupne zvyšujte počet otáčok spotrebiča, aby ste zabránili vystreknutiu mixovaných prísad.

Po práci

- Spotrebič vypnite otočným spínačom. Počkajte, pokiaľ sa nôž nezastaví.
- Vytiahnite sieťovú zástrčku.
- Mixér otáčajte v smere hodinových ručičiek a zložte ho.
- Z nádoby na mixovanie zložte kryt. Pre tento účel otáčajte kryt v protismere hodinových ručičiek a zložte ho.
- Všetky časti vyčistite, pozri „Čistenie a údržba“.

Tip: Mixér vyčistite bezprostredne po použití.

Čistenie a údržba



Dôležité upozornenie

Spotrebič nevyžaduje údržbu. Pravidelné čistenie chráni spotrebič pred poškodením a zachováva jeho funkčnosť.

Pozor!

Nepoužívajte žiadne abrazívne prostriedky. Povrchy by sa mohli poškodiť.

Čistenie základného spotrebiča



Nebezpečenstvo zasiahnutia elektrickým prúdom!

Základný spotrebič nikdy neponárajte do vody ani ho neoplachujte pod tečúcou vodou. Nepoužívajte parný čistič.

- Vytiahnite sieťovú zástrčku.
- Základný spotrebič a ochranný kryt pohonu utrite vlhkou utierkou. Podľa potreby použite trochu čistiaceho prostriedku.
- Následne spotrebič utrite dosucha.

Čistenie misky a nástroja

Miska a nástroje sú vhodné na umývanie v umývačke riadu.

Dajte pozor, aby sa plastové časti v umývačke riadu nevzpriečili, pretože by sa počas čistiaceho procesu mohli deformovať!

Čistenie mixéru



Nebezpečenstvo poranenia o ostré nože!

Noža mixéru sa nedotýkajte holými rukami. Na čistenie použite kefu.

Pozor!

Držiak mixéru neumývajte v umývačke riadu ani ho nenechávajte vo vode.

- Držiak mixéru vyčistite pod tečúcou vodou.
- Kryt, lievik a nádobu na mixovanie môžete umývať v umývačke riadu.

Upozornenie:

Kryt môžete kvôli čisteniu rozložiť.

Obrázok H

- Lievik vyberte z krytu smerom hore.
- Vložku z krytu vytlačte von smerom dole.

Tip: Po spracovaní tekutín väčšinou postačí, vyčistiť mixér, bez toho aby ste ho skladali zo spotrebiča. Pre tento účel dajte do nasadeného mixéru trochu vody s čistiacim prostriedkom. Na niekoľko sekúnd mixér zapnite (stupeň M). Čistiaci roztok vylejte a mixér vypláchnite čistou vodou.

Pomoc pri poruchách



Nebezpečenstvo poranenia!

Pred odstránením poruchy vyťahnite sieťovú zástrčku.

Multifunkčné rameno musí byť zaistené v každej pracovnej pozícii.

Najskeôr vyskúšajte vyskytnutý problém sami odstrániť pomocou nasledujúcich pokynov.

Porucha

Spotrebič sa nespustí.

Oprava

- Skontrolujte zásobovanie prúdom.
- Skontrolujte sieťovú zástrčku.
- Multifunkčné rameno skontrolujte. Správna pozícia? Zaistené?
- Misku zatiahnite až nadoraz.
- Ochranný kryt pohonu dajte na nepoužívané pohony.
- Aktivovala sa poisťka opakovaného zapnutia. Spotrebič prepnite do polohy **0/off** a potom späť na požadovaný stupeň.

Porucha

Spotrebič sa počas používania vypne. Aktivovala sa poisťka proti preťaženiu. Bolo spracované veľmi veľké množstvo potravín naraz.

Oprava

- Vypnite spotrebič a vyťahnite sieťovú zástrčku.
- Spotrebič nechajte približne 15 minút vychladnúť, aby sa deaktivovala ochrana proti preťaženiu.
- Zredukujte spracovávané množstvo. Neprekračujte maximálne povolené množstvo (pozri „Príklady použitia“!).
- Spotrebič znovu zapnite. Ak sa motor ani potom nespustí, spotrebič nechajte dlhšie vychladnúť (minimálne 1 hodinu).

Porucha

Pri zapnutom pohone bolo omylom stlačené odistovacie tlačidlo. Multifunkčné rameno sa pohybuje smerom hore. Pohon sa vypne, ale nezostane stáť v pozícii na výmenu nástroja.

Oprava

- Otočný spínač nastavte do polohy **0/ off**.
- Multifunkčné rameno dajte do pozície **2**.
- Zapnite spotrebič (stupeň 1).
- Spotrebič opäť vypnite. Nástroj zostane stáť v pozícii na výmenu nástroja.



Porucha

Mixér nefunguje alebo sa počas prevádzky zastavil, pohon „bzučí“. Nôž je zablokovaný.

Oprava

- Vypnite spotrebič a vytiahnite sieťovú zástrčku.
- Zložte mixér a odstráňte prekážky.
- Znovu nasadte mixér.
- Zapnite spotrebič.



Dôležité upozornenie

Ak nebude možné poruchu týmto spôsobom odstrániť, obráťte sa na zákaznícky servis.

Servis spotrebiča

Ak sa počas záruky vyskytnú technické problémy, ponúkame Vám pre tento spotrebič servis odberu.

Dostanete vhodný prepravný box a poškodený spotrebič zabalte. Zákaznícky servis si u Vás tento box vyzdvihne.

Po úspešnej oprave Vám spotrebič pošleme späť domov.

Príklady použitia

Šľahačka

200 g- 1500 g

- Smotanu spracúvajte 1½ až 4 minúty na stupni 7 (podľa množstva a vlastností smotany) s metlou na šľahanie.
- Dodržiavajte pokyny v kapitole „Dôležité upozornenia k použitiu metly na šľahanie“ k prispôsobeniu ku spracovávanému množstvu!



Bielok

2 až 12 bielkov

- Bielok spracúvajte 2 až 6 minút na stupni 7 s metlou na šľahanie.
- Dodržiavajte pokyny v kapitole „Dôležité upozornenia k použitiu metly na šľahanie“ k prispôsobeniu ku spracovávanému množstvu!



Pískotové cesto

Základný recept

3 vajcia

3–4 Polievkové lyžice horúcej vody

150 g cukru

1 balenie vanilkového cukru

150 g múky

50 g škrobovej múčky

alebo prášku do pečenia

- Prísady (okrem múky a škrobovej múčky) šľahajte približne 4–6 minút na stupni 7 s metlou na šľahanie, pokiaľ sa nevytvorí penová konzistencia.
- Otočný spínač nastavte na stupeň 1 a preosiate múku a škrobový prášok vmiešavajte po lyžičkách približne ½ až 1 minútu.

Maximálne množstvo: 2 x základný recept

Trené cesto

Základný recept

3–4 vajcia

200–250 g cukru

1 štipka soli

1 balenie vanilkového cukru alebo kôra

z

½ citrónu

200–250 g masla alebo margarínu

(izbová teplota)

500 g múky

1 balenie prášku do pečenia

150 ml mlieka



- Všetky prísady miešajte s metličkou na miešanie asi ½ minúty na stupni 1, potom asi 3–4 minúty na stupni 7.

Maximálne množstvo: 2½ x základný recept

Krehké cesto

Základný recept

125 g masla (izbová teplota)

100–125 g cukru

1 vajce

1 štipka soli

trochu citrónovej šťavy alebo vanilkový cukor

250 g múky

alebo prášku do pečenia

- Všetky prísady spracovávať približne ½ minúty na stupni 1, potom približne 2–3 minúty na stupni 5 s metlou na miešanie.

Od 500 g múky:

- Prísady miešajte hákom na miesenie približne ½ minúty na stupni 1, potom približne 3–4 minúty na stupni 3.

Maximálne množstvo: 4 x základný recept

Kysnuté cesto

Základný recept

500 g múky

1 vajce

80 g tuku (izbová teplota)

80 g cukru

200–250 ml vlažného mlieka

25 g čerstvého droždia alebo balenie sušeného droždia

kôra z ½ citróna

1 štipka soli

- Všetky prísady spracujte s hákom na miesenie cca ½ minúty na stupni 1, potom cca 3–6 minút na stupni 3.

Maximálne množstvo: 3 x základný recept

Rezancové cesto

Základný recept

500 g múky

250 g vajec (približne 5 kusov)

podľa potreby 2–3 Polievkové lyžice (20–30 g) studenej vody

- Všetky prísady spracúvajte na cesto približne 3 až 5 minút na stupni 3.

Maximálne množstvo: 1,5 x základný recept



Dôležité upozornenie

Pri ďalšom spracovaní tohto cesta s originálnym príslušenstvom tohto spotrebiča sa smie používať len príslušenstvo MUZ8NV1/2/3. Príslušenstvo MUZ8NS1 nie je vhodné.



Celozrnný pšeničný chlieb

Základný recept

325 g čerstvo namletej pšeničnej

celozrnej múky

325 g bielej múky – typové označenie

405

100 g ražnej múky – typové označenie 630

75 g tekutého prírodného kvásku

½ PL rasce

½ PL chlebového korenia

½ PL soli

1½ balenie sušeného droždia

450–500 ml teplej vody

- Všetky prísady mieste cca ½ minúty na stupni 1, potom cca 3 minúty na stupni 3 až do vypracovania cesta.
- Cesto nechajte nakysnúť až na dvojitý objem a ešte raz približne 1 minútu mieste na stupni 3.
- Cesto dajte do vymazanej truhlíkovú formy a nechajte kysnúť, po vykysnutí upečte.

Tip: Namiesto čerstvo namletej pšeničnej celozrnej múky môžete použiť aj čerstvo namletú špaldovú múku.

Maximálne množstvo: 2 x základný recept

Majonéza

Upozornenie: V mixéri môžete pripravovať majonézu len z celých vajec (bielko a žĺtko).

Základný recept

1 vajce

1 vrchovatá ČL horčice

1 PL octu alebo citrónovej šťavy

1 štipka soli

1 štipka cukru

200–250 ml oleja

Prísady musia mať rovnakú teplotu.

- Prísady (okrem oleja) miešajte niekoľko sekúnd na stupni 3.



- Spotřebič zapnete na najvyšší stupeň, olej pridávajte cez lievik a mixujte tak dlho, pokiaľ sa nevytvorí majonéza.

Maximálne množstvo: dvojité množstvo základného receptu

Horúca čokoláda

50–75 g blokovej chladenej čokolády
 ½ l horúceho mlieka
 Šľahačka a strúhaná čokoláda podľa príania



- Blokovanú čokoládu nakrájajte na kúsky (cca 1 cm) a úplne ju rozdrvte v mixéri na stupni 7.
- Vypnite spotřebič a mlieko pridajte cez lievik. Mixujte cca 30 sekúnd na stupni 7.
- Horúcu čokoládu naplňte do pohárov a podľa chuti ju podávajte so šľahačkou alebo nastrúhanou čokoládou.

Banánový zmrzlinový šejk

2–3 banány
 2–3 vrchovaté ČL vanilkovej alebo citrónovej zmrzliny
 2 balenie vanilkového cukru
 ½ l mlieka



- Banány nakrájajte na kúsky a mixujte v mixéri 5–10 sekúnd.
- Po zastavení spotřebiča pridajte mlieko a prísady a cca 1 minútu mixujte, kým nebude hmota peniť.

Ovocný pohár

250 g ovocia (napr.: jahody, banány, pomaranče, jablká)
 50–100 g cukru



- 500 ml studenej vody
 zmrzlina podľa výberu
- Ovocie olúpte a nakrájajte na kúsky.
 - Všetky prísady (okrem zmrzliny) dajte do mixéru a mixujte na stupni 7 cca 1 minútu.
 - Alebo podávajte so zmrzlinou.

Koktail pre športovcov

2–3 pomaranče
 1 citrónu
 ½–1 PL cukru alebo medu
 ¼ l jablkovej šťavy
 ¼ l minerálky alebo kociek ľadu

- Pomaranče a citrónu olúpte, nakrájajte na kúsky.



- Prísady (okrem jablkovej šťavy a minerálky) mixujte cca 30 sekúnd na stupni 7.
- Pridajte jablkovú šťavu a minerálku.
- Krátko mixujte, kým nápoj nespení.
- Koktail dajte do pohárov a podľa chuti podávajte s kockami ľadu.

Červená ovocná zmes

400 g ovocia (vykôstkované višne, maliny, ríbezle, jahody, černice)
 100 ml višňovej šťavy
 100 ml červeného vína
 80 g cukru



- 1 balenie vanilkového cukru
 2 PL citrónovej šťavy
 1 štipka klinčekov (mleté)
 1 štipka škoric (mletá)
- 8 listov želatíny namočte na cca 10 minút do studenej vody.
 - Všetky prísady (okrem želatíny) nechajte variť.
 - Vytlačte želatínu a nechajte ju rozpustiť v mikrovlnke, nevarte.
 - Horúce ovocie a želatínu mixujte na stupni 5 cca 1 minútu.
 - Zmesou naplňte misky vypláchnuté studenou vodou a nechajte stuhnúť.

Tip: Červená zmes chuti ešte lepšie so šľahačkou alebo vanilkovou omáčkou.

Šport-nápoj

200 g medu (z chladničky)
 5 g škoric
 200 g mlieka (z chladničky)



- Med a škoricu dajte do mixéru a mixujte na stupni M.
- Za 5 sekúnd pridajte mlieko a mixujte 3 sekundy.

Medová pomazánka na chleba

50 g masla (z chladničky)
 200 g medu (z chladničky)



- Maslo rozdeľte na malé kúsky a vložte ho do mixéru.
- Pridajte med a 8 sekúnd mixujte na stupni M.

Špeciálne príslušenstvo



MUZ8ER3
Nerezová miska na
miešanie

V miske môžete spracúvať až 3 kg kysnutého cesta alebo 3,5 kg treného cesta.



MUZ8ZP1
Lis na citrusy

Na lisovanie pomarančov, citrónov a grepov.



MUZ8AD1
Adaptér

Na pripovenie mlynčeka na mäso MUZ8FW1 a nástavcov na cestoviny MUZ8NV1/NV2 a NV3.



MUZ8FW1
Mlynček na mäso

Na mletie čerstvého mäsa na tatarsky biftek alebo sekanú.



MUZ8LS2/3/4
Dierované kotúče

Pre mlynček na mäso MUZ8FW1.
Jemný na paštéty a pomazánky, hrubý na údeniny a slaninu.



MUZ8WV1
Nástavec na údeniny

Pre mlynček na mäso MUZ8FW1.
Na plnenie údenín v umelom alebo prírodnom čreve.



MUZ8SV1
Nástavec na striekané
cukrovinky

Pre mlynček na mäso MUZ8FW1.
S kovovou šablónou pre 4 rôzne formy na pečivo.



MUZ8RV1
Krájací nástavec

Pre mlynček na mäso MUZ8FW1.
Na strúhanie orechov, mandlí, čokolády a suchých
zemlí.



MUZ8FV1
Nástavec na lisovanie
ovocia

Pre mlynček na mäso MUZ8FW1.
Na lisovanie bobuľovitého ovocia okrem malín,
paradajok a šípok na pretlak.
Zároveň sú napr. ríbezle odstopkované a vykôstkové.



MUZ8NS1
Nástavec na cestoviny

Pre mlynček na mäso MUZ8FW1.
Na výrobu cestovín, ako sú makaróny, rigatony,
rezance do polievky, cesta napr. na lasagne alebo
švábske plnené taštičky.



MUZ8NV1/2/3
Nástavec na cestoviny

Na výrobu rezancov a cestovín, napr. na lasagne alebo švábske plnené taštičky.



MUZ8MX2
„ThermoSafe“ mixér
(sklo)

Na miešanie tekutých alebo polotuhých potravín, na drvenie/sekanie surového ovocia a zeleniny a na mixovanie pokrmov, napr. horúcich polievok.



MUZXL...
MUZXLVL1
Priebehový krájač

Na krájanie uhoriek, kapusty, kalerábu, reďkovky; na krájanie mrkvy, jablka a zeleru, červenej kapusty, syra a orechov; na strúhanie tvrdého syra, čokolády a orechov. Sada MUZXL... obsahuje Profi Supercut otočný kotúč – hrubý/jemný, kotúč na ázijskú zeleninu, strúhací - otočný kotúč – hrubý/jemný, strúhací kotúč – stredne jemný.

Sada MUZXLVL1 obsahuje krájací otočný kotúč – hrubý /jemný, strúhací otočný kotúč – hrubý /jemný, strúhací kotúč – stredne jemný, kotúč na ázijskú zeleninu, kotúč na zemiakové placky.



MUZ8PS1
Kotúč na hranolčeky

Na priebehový krájač MUZXLVL1.
Na krájanie surových zemiakov na hranolčeky.



MUZ8RS1
Krájací kotúč hrubý

Na priebehový krájač MUZXLVL1.
Na strúhanie surových zemiakov, napr. na strúhaný koláč alebo knedličky.



MUZ8KP1
Kotúč na zemiakové placky

Na priebehový krájač MUZXLVL1.
Na strúhanie surových zemiakov na rosti a zemiakové placky, na krájanie ovocia a zeleniny na hrubé plátky.



MUZ8AG1
Kotúč na ázijskú zeleninu

Krája ovocie a zeleninu na jemné prúžky na ázijské zeleninové pokrmy.



MUZ8KS1
Strúhací kotúč, jemný

Na strúhanie tvrdých syrov (napr. parmezán).



MUZ8MM1
Multimixér

Na sekanie bylínok, zeleniny, jablka a mäsa, na strúhanie mrkvy, reďkovky a syra, na strúhanie orechov a chladenej čokolády.

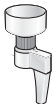

MUZ8GM1
Mlynček na obilie

Na mletie všetkých obilnín (okrem kukurice), maku, ľanových semienok, sezamu, pohanky atď.
Taktiež môžete mlieť bylinky, korenie a kávu.

Pokiaľ nie je niektorý diel príslušenstva súčasťou dodávky, môžete si ho objednať v špecializovanej predajni alebo cez zákaznícky servis.

Likvidácia



Tento spotrebič je označený v súlade s európskou smernicou 2012/19/EG o starých elektrických a elektronických spotrebičoch (waste electrical and electronic equipment - WEEE).

Smernica stanovuje rámec pre spätný odber a recykláciu starých spotrebičov platný po celej Európskej únii. O aktuálnych možnostiach likvidácie sa informujte u svojho špecializovaného predajcu alebo na obecnom alebo mestskom úrade.

Záručné podmienky

Pre tento spotrebič platia záručné podmienky, ktoré boli vydané našim zastúpením v krajine, v ktorej bol spotrebič zakúpený. Uplatniť záruku môže spotrebiteľ v autorizovanom servise alebo priamo v predajni, kde bol spotrebič zakúpený. Záručné podmienky pre Slovensko a adresy nájdete na posledných stranách tohto návodu na obsluhu. Okrem toho nájdete záručné podmienky taktiež na internete, na uvedenej webovej adrese. Pre uplatnenie záruky musíte predložiť doklad o zakúpení.

**BOSCH**

Stvorené pre život

Záručný list

firmy **BSH** domáci spotrebiče s.r.o.**2 roky**záruka od výrobcu
na všetky spotrebičeDovozca: **BSH domáci spotrebiče s.r.o.**

Radlická 350

158 00 Praha 5

Výrobok:	Produktové číslo: E-Nr.
	Poradové číslo: FD
Dátum predaja, pečiatka, podpis	Dátum montáže, pečiatka, podpis

Predajca je povinný úplne a čitateľne vyplniť všetky požadované údaje v záručnom liste v deň predaja spotrebiča. Neoddeliteľnou súčasťou tohto záručného listu je daňový doklad o predaji výrobku.

Záručný list je dokladom práv spotrebiteľa v zmysle Občianskeho zákonníka. Je súčasťou výrobku s výrobným číslom uvedeným na prednej strane tohto záručného listu, zvlášť v prípadoch dlhších než zákonom daná záručná lehota je záručný list jedným z dokázateľných prostriedkov práv užívateľa. Je v záujme spotrebiteľa, aby si skontroloval správnosť a úplnosť všetkých uvedených údajov, ako i to, či dostal od predajcu záručný list so správnym označením pre uvedený druh výrobku.

Odporúča sa, aby výrobky montoval a uviedol do prevádzky autorizovaný servis, ktorý poskytuje záruku odbornej montáže, predvedenie a preskúšanie výrobku.

Montáž a inštalácia spotrebiča musí byť vykonaná v súlade s vyhláškou ÚBP SR č. 718/2002 Z. z. súvisiacich predpisov a noriem v platnom znení.

Pred montážou výrobku je nutné, aby boli splnené všetky podmienky pre pripojenie na inžinierske siete podľa platných noriem a podľa návodu na použitie.

Zápisy o uskutočnených opravách:

Dátum objed. opravy	Dátum dokončenia	Číslo oprav. listu	Stručný opis poruchy

Upozornenie pre predajcov

Predajca je povinný dať zákazníkovi platný doklad o predaji, kde bude uvedený dátum predaja a označenie spotrebiča, a súčasťou dokladu o kúpe tovaru je správne a úplne vyplnený záručný list v deň predaja výrobku. V prípade predpredajnej reklamácie je potrebné predložiť riadne vyplnený reklamačný protokol.

Záručné podmienky

- na výrobok sa poskytuje záručná lehota **24 mesiacov** odo dňa zakúpenia výrobku kupujúcim
- spotrebiteľ je oprávnený chybu vytknúť do šiestich mesiacov od jej zistenia, najneskôr však do uplynutia záručnej lehoty
- pri reklamácií je podmienkou predložiť platný daňový doklad o kúpe výrobku (napr. pokladničný blok, faktúru a pod.)
- ak je výrobok používaný na iný než výrobcom stanovený účel alebo je výrobok používaný v rámci predmetu obchodnej činnosti, poskytuje sa záručná lehota 6 mesiacov odo dňa zakúpenia, keďže spotrebiče sú určené výhradne na použitie v domácnosti
- za chybu výrobku sa nepovažuje jeho nadmerné opotrebovanie a z toho vyplývajúce absencie niektorých pôvodných vlastností, ktoré boli spôsobené napr. zanedbaním bežnej údržby, čistenia, nadmerným používaním výrobku
- záručná lehota neplatí počas obdobia, keď kupujúci nemôže užívať tovar pre jeho chyby, za ktoré zodpovedá predávajúci
- ak nebude zistená žiadna porucha, na ktorú sa vzťahuje bezplatná záručná oprava, alebo bude zistená porucha nezavinená výrobcom, hradí náklady spojené s vyslaním servisného technika osoba, ktorá uplatnila nárok na túto opravu
- záručné opravy vykonávajú autorizované servisné strediská podľa zoznamu uvedeného v tomto záručnom liste

Právo na bezplatnú opravu výrobku na náklady BSH domáci spotrebiče s.r.o., organizačná zložka Bratislava, zaniká, ak:

- je nečitateľný výrobný štítok alebo na výrobku chýba,
- údaje na doklade o predaji sa líšia od údajov uvedených na výrobnom štítku spotrebiča,
- výrobok bol namontovaný v rozpore s návodom na montáž, prípadne nebol dodržaný súlad s platnými STN alebo s návodom na obsluhu,
- výrobok bol neodborne namontovaný alebo nebol uvedený do prevádzky organizáciou oprávnenou v zmysle vyhlášky ÚBP SR č. 718/2002 Z. z., platí pre plynové spotrebiče a spotrebiče s elektrickým napájaním 400 V, ako i pre spotrebiče dodávané bez elektrického kábla, prípadne bez elektrickej koncovky,
- bola vykonaná konštrukčná zmena alebo zásah do výrobku neoprávnenou osobou,
- porucha na výrobku vznikla použitím neoriginálnych náhradných dielov alebo príslušenstva,
- ide o poškodenie: mechanické, nadmernou záťažou, v dôsledku vodného kameňa, neodborného zapojenia, živelnou pohromou, vonkajšími vplyvmi a pod.

Vyhlásenie o hygienickej neškodnosti výrobku

Všetky výrobky distribuované spoločnosťou BSH domáci spotrebiče s.r.o., organizačná zložka Bratislava, prichádzajúce do styku s potravinami **spĺňajú požiadavky** o hygienickej neškodnosti podľa **európskej normy EC 1935/2004**. Toto vyhlásenie sa vzťahuje na všetky výrobky prichádzajúce do styku s potravinami uvedené v aktuálnom cenníku BSH domáci spotrebiče s.r.o., organizačná zložka Bratislava.

Symbol uvedený na výrobku alebo jeho obale upozorňuje na to, že výrobok po skončení jeho životnosti nepatrí k bežnému domácejmu odpadu, ale ho treba odovzdať do špeciálnej zberne odpadu na recyklovanie elektrických alebo elektronických spotrebičov. Vašou podporou správnej likvidácie pomáhate opäť získať cenné suroviny a chrániť tak životné prostredie. Ďalšie informácie o recyklovaní tohto výrobku získate na miestnom úrade, v zberni odpadu alebo v združení Envidom, ktoré zabezpečuje zber, prepravu, spracovanie, recykláciu a ekologické zneškodňovanie elektroodpadu v zmysle zákona.



Uistenie dovozcu o vydaní vyhlásenia o zhode

Vážený zákazník,

Podľa zákona č. 264/1999 Z. z. Vás uistujeme, že na všetky výrobky distribuované spoločnosťou BSH domáci spotrebiče s. r. o. našim obchodným partnerom, bolo vydané prehlásenie o zhode v zmysle zákona č. 264/1999 Z. z. a príslušných nariadení vlády. Toto uistenie dovozcu o vydaní prehlásenia o zhode sa vzťahuje na všetky výrobky vrátane plynových spotrebičov, ktoré sú obsiahnuté v aktuálnom cenníku firmy BSH domáci spotrebiče s. r. o.

Kontakt na servis domácich spotrebičov BOSCH

Dodávateľ:

BSH domácí spotřebiče s.r.o. – organizačná zložka Bratislava

BSH domácí spotřebiče s.r.o.
Radlická 350
158 00 Praha 5

Prijem opráv:

Tel.: +421 244 450 808
Email: opravy@bshg.com

Objednávky príslušenstva a náhradných dielov:

Tel.: +421 244 452 041
Email: dily@bshg.com

Zákaznícke poradenstvo:

Tel.: +421 244 452 041
Email: bosch.spotrebice@bshg.com

Aktuálne informácie o servise nájdete na internetových stránkach www.bosch-home.com/sk.

Tu máte možnosť si dojednať opravu pomocou online formulára.