

Brandt

NÁVOD K OBSLUZE

**Multifunkční horkovzdušná trouba
FE 1022**

Vážený zákazníku,

děkujeme, že jste si zakoupil spotřebič značky Brandt.

Abychom zpříjemnili každodenní přípravu jídel, vytvořili jsme pro Vás novou generaci kuchyňských zařízení. Jistě se brzy sami přesvědčíte, že dokonalé tvary a moderní vzhled Vaší trouby Brandt výborně doplňují vybavení Vaší kuchyně.

Trouby Brandt jsou snadno ovladatelné a spolehlivé. Brandt vyrábí i další spotřebiče pro Vaši domácnost, jako jsou např. varné desky, digestoře, vestavné myčky nádobí a lednice. K Vaší troubě existují odpovídající modely těchto výrobků. Vynaložili jsme největší možné úsilí, abychom uspokojili Vaše požadavky. V případě jakýchkoliv dotazů či zájmu o další informace je Vám k dispozici naše zákaznické oddělení. (Bližší informace na zadní straně návodu.)

Brandt vždy stál v čele vývoje nových produktů a snaží se usnadnit každodenní život tím, že dodává na trh stále výkonnější výrobky. Výrobky Brandt se vyznačují snadným použitím, jsou atraktivní, spolehlivé a šetrné k životnímu prostředí.

Váš Brandt

OBSAH

1/ BEZPEČNOSTNÍ POKYNY	3
2/ UMÍSTĚNÍ A MONTÁŽ PŘÍSTROJE	4
• Volba umístění	4
• Instalace trouby	4
• Elektrické připojení	5
3/ POPIS SPOTŘEBIČE	6
• Představení spotřebiče	6
• Popis displeje	7
4/ POUŽITÍ SPOTŘEBIČE	8
• Nastavení hodin	8
• Změna nastavení hodin	8
• Nastavení okamžitého spuštění pečení	9
• Okamžité spuštění s nastavením doby pečení	10
• Odložený start s nastavením konce pečení	11
• Použití časovače	12
• Nastavení intenzity osvětlení displeje	12
5/ REŽIMY PEČENÍ	13
6/ ŘEŠENÍ PŘÍPADNÝCH PROBLÉMŮ	14
7/ ČIŠTĚNÍ A ÚDRŽBA	15
8/ SERVIS	15

1/ BEZPEČNOSTNÍ POKYNY

⚠ DŮLEŽITÉ UPOZORNĚNÍ

Uschovejte pečlivě tento návod k obsluze vašeho spotřebiče. V případě, že byste spotřebič později prodali nebo přenechali jiné osobě, zajistěte, aby tento návod k obsluze byl předán spolu se spotřebičem.

Děkujeme Vám, že se s těmito pokyny podrobně seznámíte ještě dříve, než spotřebič nainstalujete a začnete používat. Tyto Bezpečnostní pokyny byly vypracovány pro Vaši bezpečnost i bezpečnost ostatních.

- Tento přístroj byl koncipován pro použití v domácnosti. Je určen výhradně pro úpravu potravin v kuchyni.
- Tento spotřebič neobsahuje žádné komponenty na bázi asbestu.
- Tento spotřebič směji používat pouze dospělí. Dbejte, aby se jej nedotýkaly děti a aby si s ním nehrály. Zajistěte rovněž, aby děti nemanipulovaly s ovladači přístroje.
- Při převzetí spotřebiče tento ihned vybalte nebo zajistěte jeho vybalení co nejdříve. Zkontrolujte vnější stav spotřebiče. Případné výhrady uveďte písemně na dodací list, od něhož si uchováte kopii.
- Váš spotřebič určen výhradně pro běžné použití v domácnosti. Nepoužívejte jej pro komerční nebo průmyslové účely ani pro jiné účely, které neodpovídají stanovenému způsobu použití.
- Neměňte specifické parametry spotřebiče ani se o to nepokoušejte. Mohli byste tak přivodit nebezpečí.
- Zabraňte malým dětem v přístupu ke spotřebiči během jeho provozu. Tak se vyvarujete případného opaření nebo popálení následkem převrnutí varných nádob. Navíc povrch vašeho spotřebiče je za provozu a během čištění pyrolýzou horký.
- Nikdy netahejte spotřebič za madlo dvířek.
- Před prvním použitím vaší trouby ji zapněte prázdno na 15 minut a vyhřejte ji. Přesvědčte se, že příslušná místnost je dostatečně větraná. Po zapnutí trouby možná zjistíte určitý zápach nebo únik kouře. To je zcela v pořádku.
- Během pečení musejí být dvířka trouby dobře zavřená, aby izolace na dvířkách dobře plnila svou funkci. , dohlédněte
- Během použití se spotřebič zahřívá. Nedotýkejte se topných těles a horkých předmětů umístěných uvnitř trouby. Riskovali byste přitom těžké popáleniny.
- Při vkládání nebo vytahování plechů nebo pekáčů z trouby dbejte, abyste se rukama nepřiblížili k hornímu topnému tělesu, použijte kuchyňské rukavice.
- Po pečení neberte horké nádoby ani jiné předměty do holých rukou (mřížky, grilovací rošty,..),
- Nikdy nepokládejte hliníkovou fólii přímo na dno (do přímého kontaktu s deskou dna - viz kapitola Popis trouby), akumulované horko by mohlo způsobit poškození emailu.
- Na otevřená dvířka trouby nepokládejte těžké předměty, dbejte, aby si děti na dvířka nemohly stoupat ani sedat.
- Abyste předešli nedodržení pokynů při obsluze spotřebiče, nenechávejte otevřená dvířka, dokud je spotřebič v provozu nebo je-li ještě horký.
- Pro usnadnění čištění vnitřních stěn trouby by trouba měla být odpojená.
- Intenzivní a dlouhé používání spotřebiče si může vyžádat dodatečné větrání – např. častější otvírání oken nebo dodatečné přidání mechanické ventilace.
- Používejte pouze příslušenství, které je součástí dodávky vaší trouby. Chcete-li přesto použít jiné plechy, musejí být žáruvzdorné (dodržujte pokyny výrobce).
- Po použití trouby se přesvědčte, že všechny ovladače jsou v poloze „vypnuto“.
- Nikdy při čištění trouby nepoužívejte parní nebo vysokotlaké čističe (vzhledem k příslušným požadavkům bezpečnostních předpisů pro elektrická zařízení).

2/ UMÍSTĚNÍ A MONTÁŽ PŘÍSTROJE

• Volba umístění

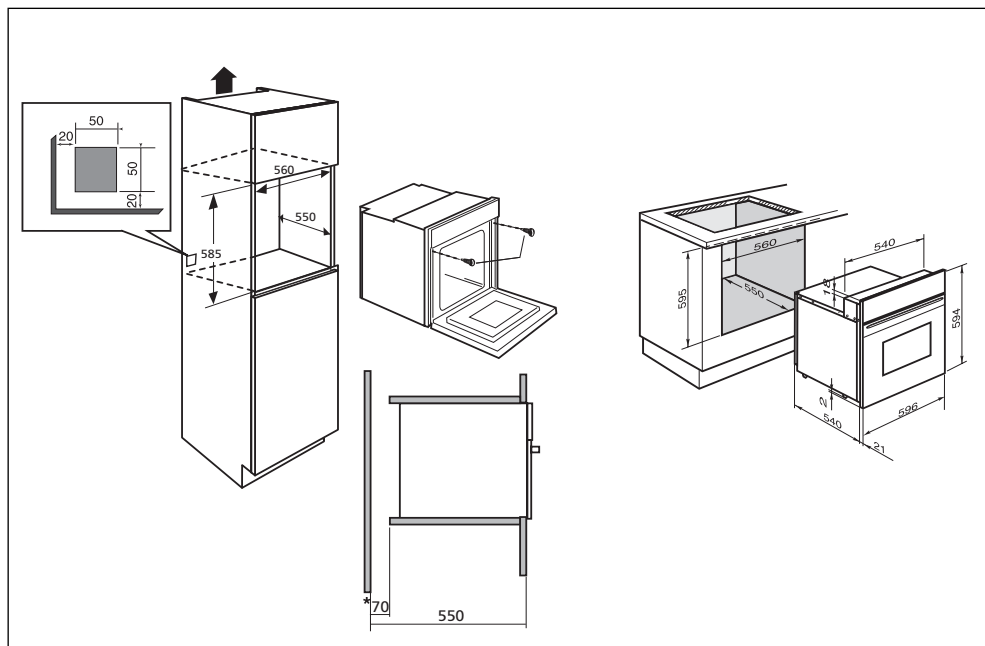

Na přiložených nákresech jsou uvedeny rozměry kuchyňských skříňek, do nichž můžete troubu umístit. Troubu je možno instalovat buď pod pracovní desku nebo do vysoké skříňky (otevřen^e* nebo zavřen^é), která má vyhovující rozměry vnitřního otvoru (viz schéma nahoře). Vaše trouba je vybavena zařízením pro optimalizovanou cirkulaci vzduchu, která umožňuje dosáhnout dobrých výsledků pečení a dokonalého vyčištění, jestliže dodržíte následující pokyny:

- Umístíte troubu doprostřed otvoru ve skřínce tak, abyste zajistili minimální vzdálenost 5mm od sousední skříňky.
- Skříňka, v níž bude trouba zabudována, má být vyrobená z materiálu odolného proti vysokým teplotám.
- Pro zajištění vyšší stability uchyťte troubu ve skřínce 2 šrouby do příslušných připravených otvorů v postranních stěnách (obr. 1).

• Instalace trouby

Postup:

- 1) Vytáhněte gumové krytky šroubů, abyste se dostali k fixačním otvorům.
- 2) V postranici skříňky vyvrtejte otvor o průměru 3mm, abyste zabránili popraskání dřeva.
- 3) Uchyťte troubu pomocí 2 šroubů.
- 4) Vraťte gumové krytky šroubů na původní místo (tyto slouží současně jako tlumič prvky při zavírání dvířek trouby).

(*) je-li skříňka otevřená, měl by otvor měřit 70mm (max.).

Doporučení

Abyste měli jistotu, že váš spotřebič byl nainstalován správně, neváhejte přivolat odborného elektroinstalátora.

• Elektrické připojení

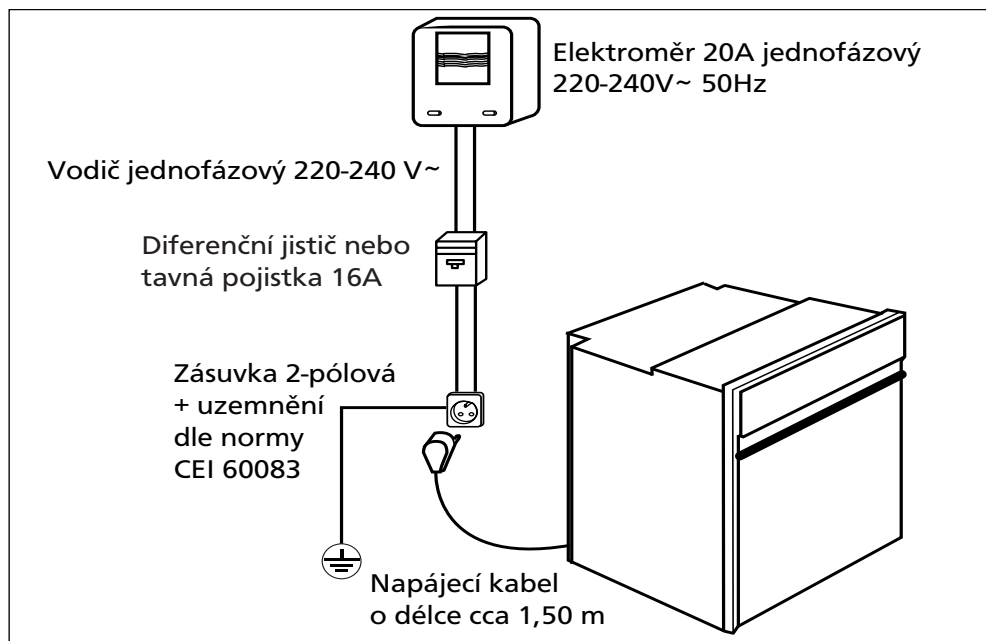

Bezpečnost elektrického připojení musí být zajištěna správným provedením instalace. Během instalace a operací údržby musí být spotřebič odpojen od elektrické sítě, pojistky by měly být vypnuté nebo vytažené. Elektrickou instalaci je třeba provést před umístěním spotřebiče do kuchyňské skříňky.

Zkontrolujte, zda:

- instalovaný výkon je dostatečný,
- napájecí kabely jsou v dobrém stavu,
- průměr vodičů vyhovuje instalačním předpisům.

Vaše trouba musí být připojena pomocí napájecího kabelu (normalizovaného) s 3 vodiči o průřezu 1,5mm² (1f + 1N + uzemnění), které je třeba připojit k síti el. napětí 220-240V~ (jednofázové) prostřednictvím el. zásuvky 1 fáze + 1 nulový + ochranný (normalizované uzemnění) CEI 60083 nebo omni-polárního stykače nebo spínače v souladu s příslušnými předpisy pro instalaci.

⚠ UPOZORNĚNÍ

Ochranný vodič (žlutozelený) je spojen se zemnicí svorkou spotřebiče a měl by být propojen s nainstalovaným uzemněním. V případě zapojení prostřednictvím el. zásuvky by měla být tato přístupná i po provedení instalace.

Pro instalaci použijte pojistku 16 A. Pokud dojde k poškození napájecího kabelu, musí být tento nahrazen novým kabelem nebo speciální sadou, která je k dispozici u výrobce nebo v poprodejním servisu.

3/ POPIS SPOTŘEBIČE

- Představení spotřebiče

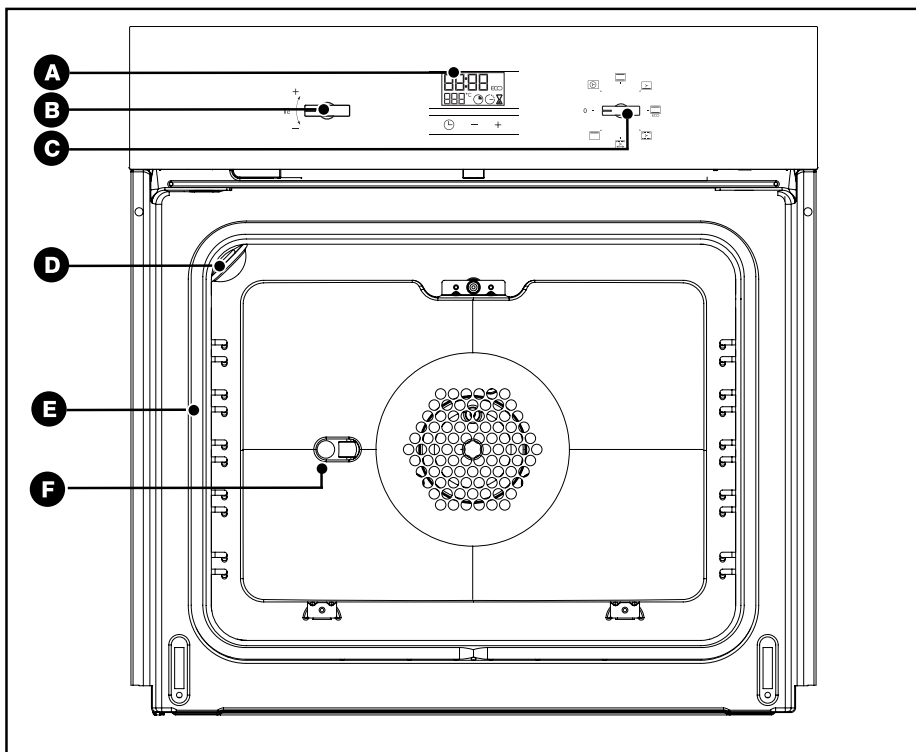

- A) Ovládací panel
- B) Volič pro nastavení teploty
- C) Volič pro nastavení funkcí
- D) Osvětlení
- E) Vodící lišty
- F) Otvor pro otočný rožeň

⚠ UPOZORNĚNÍ

Tento návod k obsluze je platný pro více modelů. Můžete proto zaznamenat některé odlišnosti ve vybavení vaší trouby a popisem uvedeným v návodě.

• Popis displeje

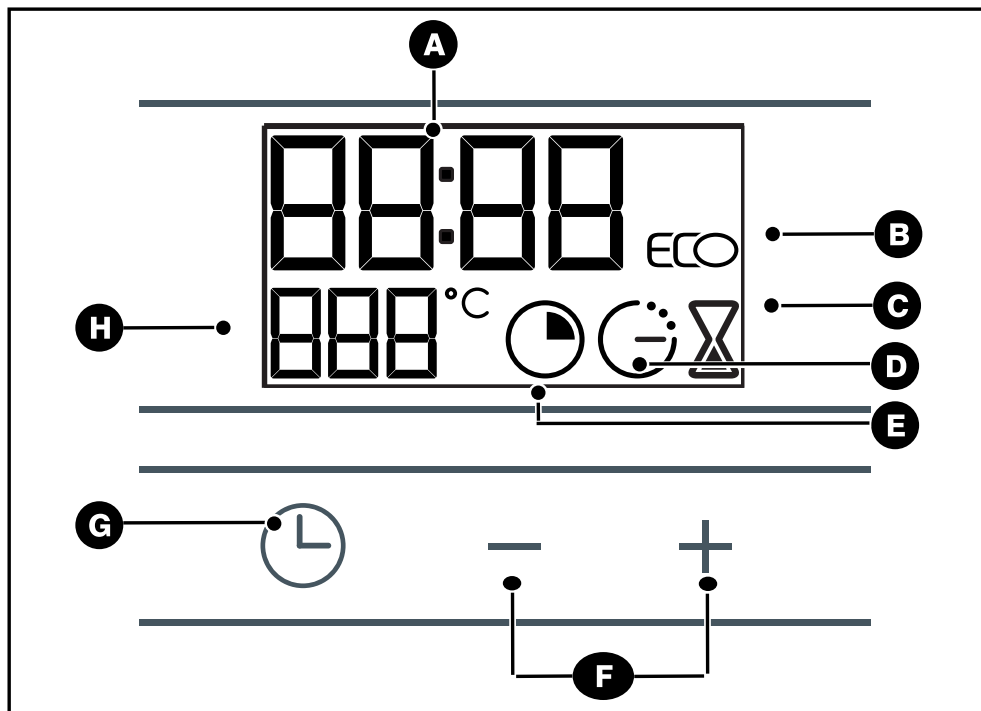

- A) Zobrazení aktuálního času a délky cyklu
- B) Kontrolka cyklu ECO
- C) Kontrolka časovače
- D) Kontrolka konce cyklu pečení
- E) Kontrolka délky pečení
- F) Tlačítka pro nastavení délky času
- G) Volič délky cyklu nebo času
- H) Zobrazení teploty

4/ POUŽITÍ SPOTŘEBIČE

• Nastavení hodin

Po uvedení do chodu na displeji problikává údaj 12:00 (obr.1)

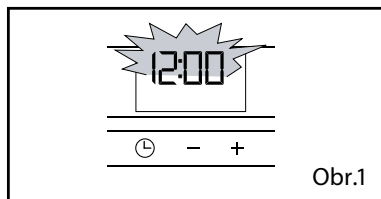

Obr.1

Nastavte hodinu pomocí voliče + nebo - (přidržením stisknutého tlačítka urychlíte nastavení) (obr. 2).

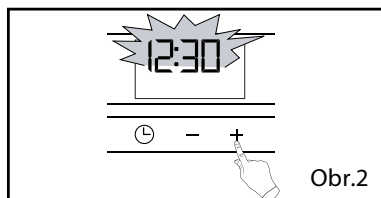

Obr.2

Příklad: 12 h 30 min

Pro potvrzení stiskněte tlačítko „⌚“. Displej přestane problikávat.

• Změna nastavení hodin

Volič funkcí musí být v pozici 0 (Obr.1).

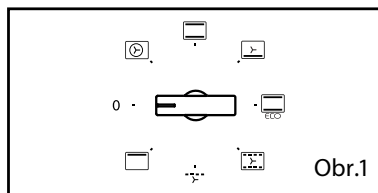

Obr.1

Přidržte na několik sekund tlačítko „⌚“, dokud displej nezačne problikávat (Obr.2), poté jej uvolněte. Zvukový signál potvrdí, že nastavení lze provést.

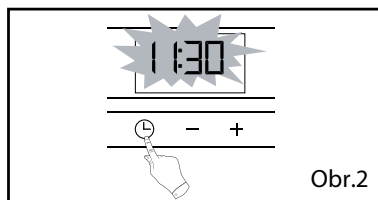

Obr.2

Upravte nastavení hodin pomocí tlačítek + nebo - (Obr. 3).

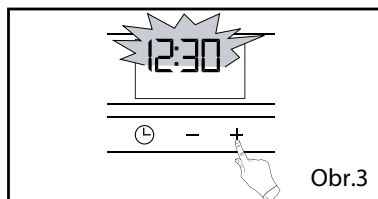

Obr.3

Pro potvrzení stiskněte tlačítko „⌚“ (Obr. 4).

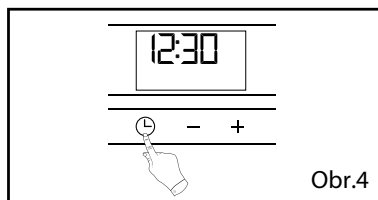

Obr.4

⚠ UPOZORNĚNÍ

Pokud nastavení nepotvrdíte tlačítkem „⌚“ zápis se provede automaticky po několika sekundách.

• Nastavení okamžitého spuštění pečení

Displej musí zobrazovat pouze hodiny. Časový údaj nesmí problikávat (obr. 1).

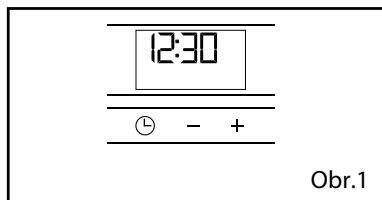

Obr.1

Otočte voličem pro výběr požadovaného programu.

Příklad: pozice „“ (obr. 2)

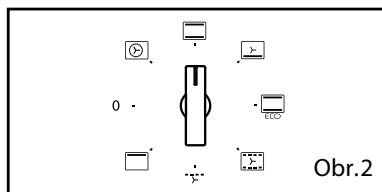

Obr.2

Trouba automaticky doporučí vhodnou teplotu pro daný program. Nicméně můžete nastavit teplotu podle vašich potřeb pomocí voliče + nebo - (Obr.3).

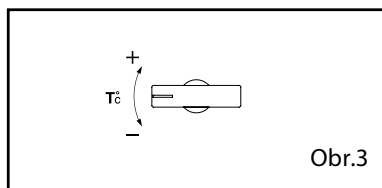

Obr.3

Příklad: zvýšení na teplotu 210°C (obr. 4).

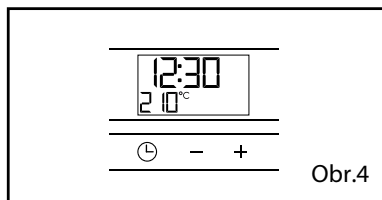

Obr.4

Vložte pokrm do trouby na doporučené patro podle tabulky pečení.

Po těchto krocích trouba se začne zahřívát a kontrolka teploty bude problikávat.

Jakmile trouba dosáhne požadované teploty, zazní série pípnutí. Displej přestane problikávat.

⚠ UPOZORNĚNÍ

Po ukončení pečení ventilátor bude ještě nějakou dobu pracovat až do konečného ochlazení trouby.

⚠ UPOZORNĚNÍ

Veškeré pečení probíhá se zavřenými dveřmi.

⚠ UPOZORNĚNÍ

Nezavěšujte utěrky nebo hadříky přes madlo trouby.

• Okamžité spuštění s nastavením doby pečení

Zvolte požadovaný program pečení a upravte teplotu (obr.1).

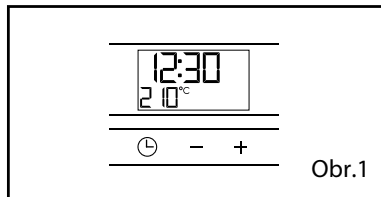

Obr.1

Přidržíte tlačítko „🕒“ dokud na displeji nezačne problikávat časový údaj „🕒“.

Nastavení je možné tehdy, když na displeji problikává časový údaj 0h00 (Obr.2).

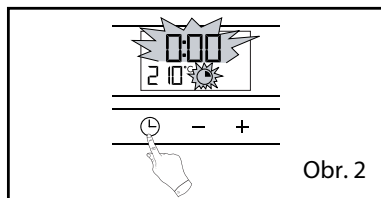

Obr. 2

Nastavte požadovaný čas pomocí tlačítek + nebo -.

Příklad: 30 min pečení (obr. 3)

Registrace doby pečení se provede automaticky během několika sekund. Zobrazení doby pečení přestane problikávat.

Odpočítávání doby pečení se spustí automaticky ihned po provedení nastavení.

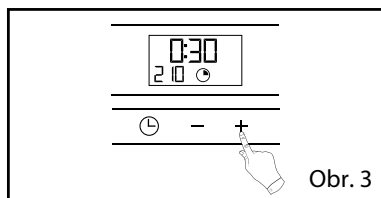

Obr. 3

Na konci naprogramované doby pečení se trouba vypne a na displeji se zobrazí údaj 0h 00 (Obr.4). Trouba bude vydávat sérii pípnutí během několika minut. Sérii pípnutí můžete zastavit stisknutím kteréhokoli tlačítka.

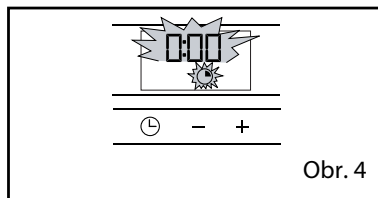

Obr. 4

Po uvedení voliče programů do pozice 0, displej bude zobrazovat aktuální čas (obr. 5).

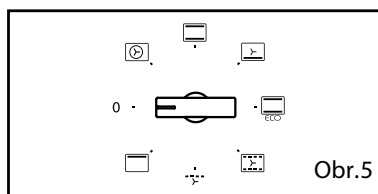

Obr.5

Po těchto 3 krocích se trouba začne zahřívát.

Jakmile trouba dosáhne požadované teploty, zazní série pípnutí.

• Odložený start s nastavením konce pečení

Postupujte jako u programovaného pečení. Po nastavení doby pečení přidržejte tlačítko „⌚“, dokud se nezobrazí symbol konce pečení „☀“.

Nastavení můžete provést, jakmile bude displej problikávat (obr. 1).

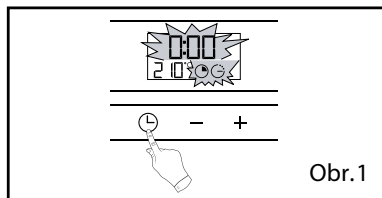

Nastavte požadovanou dobu pomocí tlačítek + nebo -.

Příklad: doba konce pečení ve 13 h10 (Obr. 2).

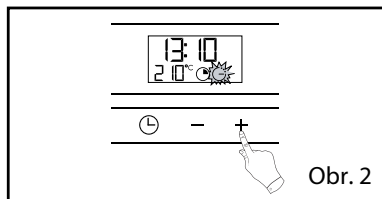

Registrace konce pečení proběhne automaticky po několika sekundách nebo potvrzením pomocí tlačítka „⌚“. Displej přestane problikávat.

Po těchto 3 krocích spuštění cyklu pečení je odloženo tak, aby bylo ukončeno v požadovaných 13h 10 minut.

Po ukončení pečení (naprogramovaný konec cyklu) se trouba vypne a na displeji se zobrazí údaj 0:00 (Obr. 3).

Trouba bude vydávat po dobu několika minut sérii pípnutí. Sérii pípnutí můžete zastavit stisknutím kteréhokoli tlačítka.

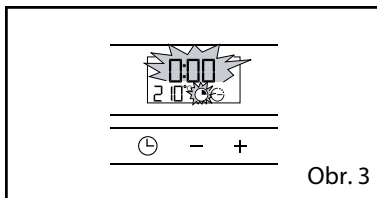

Po uvedení voliče programů do pozice 0, se na displeji zobrazí časový údaj (obr. 4).

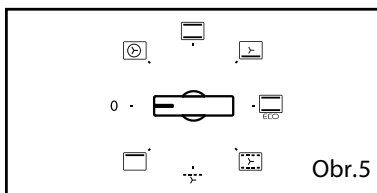
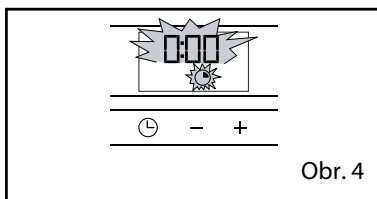

• Použití časovače

Volič programů vaší trouby můžete použít jako nezávislou minutku. Minutka odpočítává dobu bez nutnosti spuštění trouby.

V tomto případě je časovač prioritně zobrazen před časovým údajem.

Přidržíte tlačítko „⌚“ (obr. 1) dokud nezačne problikávat ukazatel minutky „∑“ – 0.00.

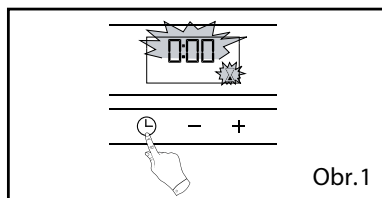

Nastavte požadovaný čas pomocí voliče + nebo - (Obr. 2).

Pro potvrzení stiskněte tlačítko „⌚“, nebo vyčkejte několik sekund.

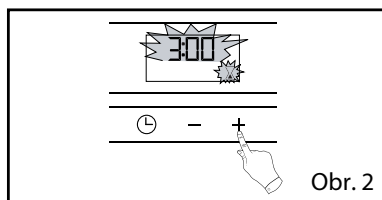

Po několika sekundách displej přestane problikávat a spustí se odpočítávání časovače po sekundách. Po ukončení odpočítávání minutka vás upozorní sérií pípnutí. Pro ukončení pípnutí stiskněte kterékoli tlačítko.

⚠ UPOZORNĚNÍ

Naprogramovanou minutku můžete kdykoli změnit nebo zrušit.

• Nastavení intenzity osvětlení displeje

Můžete změnit intenzitu osvětlení displeje. Pro tento účel nastavte a potvrďte na displeji čas 0h 10 min (Obr. 1).

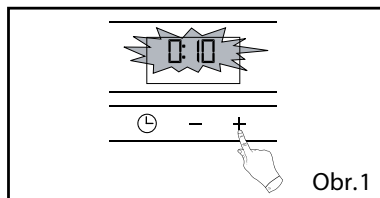

Přidržíte současně tlačítka + a - na několik sekund, dokud se na displeji nezobrazí údaj „CO“ pro návrat k režimu nastavení (Obr.2).

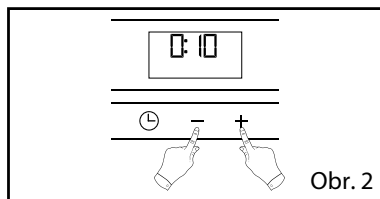

Nastavte požadovanou intenzitu pomocí tlačítek + nebo -.

Po nastavení intenzity osvětlení vyčkejte několik sekund a uveďte volič do zobrazení aktuální doby.

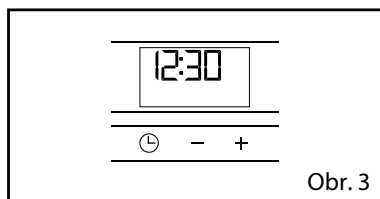

5/ REŽIMY PEČENÍ

HORKOVZDUCH (doporučená teplota 180°C, min. 35°C, max. 235°C)

- Pokrm je zahříván kruhovým topným tělesem umístěným v zadní části trouby a ventilátorem.
- Není nutné troubu předehřívát s výjimkou pokrmů, které vyžadují velmi krátkou dobu přípravy (cukroví pečené na několika patrech najednou).
- Doporučuje se pro zamezení vysušení masa, zeleniny a ryb a pro pečení současně až na 3 patrech najednou.

TRADIČNÍ OHŘEV (doporučená teplota 225°C, min. 35°C, max. 275°C)

- Pokrm je zahříván horním a spodním topným tělesem bez použití ventilátoru.
- Troubu je nutno předehřát, aby dosáhla požadované teploty.
- Vhodné pro pomalé pečení (např. zvěřiny), nebo dušení masa nebo přípravu v uzavřených nádobách.

SPODNÍ OHŘEV S VENTILÁTOREM (doporučená teplota 205°C, min. 35°C, max. 275°C)

- Pečení je střídavě regulováno spodním topným tělesem a ventilátorem.
- Do trouby umístěte rošt na spodní pozici.
- Doporučeno pro přípravu jídel s velkým množstvím šťávy nebo tekutin, plněných koláčů a bublanin.

EKONOMICKÝ (doporučená teplota 200°C, min. 35°C, max. 275°C)

- Pokrm je zahříván horním a se střídavým zapnutím spodního topného tělesa bez použití ventilátoru.
- Tento způsob pečení vám ušetří až 25% energie při zachování perfektních výsledků pečení
- Předehřátí trouby není zapotřebí. Pečení je ekonomické, ale může trvat delší dobu.

UDRŽOVÁNÍ V TEPLE (doporučená teplota 80°C, min. 35°C, max. 100°C)

- Slabý ohřev horním a spodním topným tělesem a ventilátorem.
- Trouba zůstává teplá – tuto funkci lze použít ke kynutí těsta (teplota pod 40°C), k udržování teplého jídla a rozmrazování.

GRIL S VENTILÁTOREM + OTOČNÝ ROŽEŇ (doporučená teplota 200°C, min. 180°C, max. 230°C)

- Tato funkce pro český trh není aplikovaná, může však být uvedena na displeji.
- Pečení je střídavě regulováno horním topným tělesem a ventilátorem.
- Troubu není třeba předehřívát. Drůbež a pečené bude rovnoměrně propečená ze všech stran.
- Otočný rožeň pracuje až do momentu otevření dvířek.
- Vsuňte pod rožeň plech pro odkapávání šťávy.
- Doporučeno pro drůbež a pečení připravovanou na rožni (jehněčí, hovězí)

GRIL (doporučená teplota 275°C, min. 180°C, max. 275°C)

- Pečení je regulováno horním topným tělesem.
- Nechte troubu nahřát 5 minut.
- Ideální pro grilování kotlet, párků, pečení dohněda kůrky chleba....

6/ ŘEŠENÍ PŘÍPADNÝCH PROBLÉMŮ

Když si nejste jisti, zda-li vaše trouba správně funguje, neznamená to, že se jedná o poruchu. V každém případě zkontrolujte následující:

Když zjistíte, že ...	Pravděpodobné příčiny	Co byste měli udělat
Trouba nehřeje.	Přerušení spoje v instalaci. Vadná pojistka. Zadaná teplota je příliš nízká. Vadný termostat.	Připojte troubu k síti. Vyměňte pojistku, Zkontrolujte, že jde o pojistku 16A. Zvyšte požadovanou teplotu. Kontaktujte servis.
Problikává kontrolka uzamčení dvířek	Chyba zavírání dvířek.	Kontaktujte servis.
Světlo uvnitř trouby nesvítí	Vadná žárovka Přerušení v instalaci nebo vadná pojistka.	Vyměňte žárovku. Připojte troubu k síti nebo vyměňte pojistku.
Trouba vydává zvuky - pípání	V průběhu pečení. Na konci pečení.	Trouba dosáhla nastavené teploty. Naprogramovaný cyklus pe- čení je ukončen.

Upozornění

Veškeré opravy spotřebiče může provádět pouze autorizovaný servis pro značku Brandt. Samovolné opravy mohou být nebezpečné.

Doporučení:

V případě potíží se vždy obraťte na autorizovaný servis.

Upozornění

Před provedením výměny žárovky odpojte vždy přístroj ze sítě.

7/ ČIŠTĚNÍ A ÚDRŽBA

Pro čištění ovládacího panelu a dveří použijte jemný hadřík napuštěný čističem na sklo. Nepoužívejte abrazivní prostředky nebo drátěnky, mohou poškodit povrch.

K čištění Vašich spotřebičů doporučujeme používat prostředky zn. **CLEARIT**, za jejichž kvalitu ručíme. Objednat je můžete na www.elmax.cz nebo u Vašeho prodejce spotřebičů BRANDT. Za použití prostředků jiných značek výrobce neručí.



Je zakázáno používat agresivní čisticí prostředky, např. lešticí přípravky na čištění automobilů, drátěnky, tvrdé kartáče, houbičky s drsným povrchem, prostředky obsahující abrazivní částice nebo rozpouštědla atp. Použitím těchto prostředků může dojít ke korozi nebo poškození povrchové úpravy spotřebičů. Případné škody způsobené těmito prostředky nebudou uznány jako předmět reklamace v záruční lhůtě.

8/ SERVIS

Dříve než zavoláte servis opište si údaje uvedené na výrobním štítku spotřebiče. Tyto údaje pak nahlaste příslušnému pracovníkovi servisu.

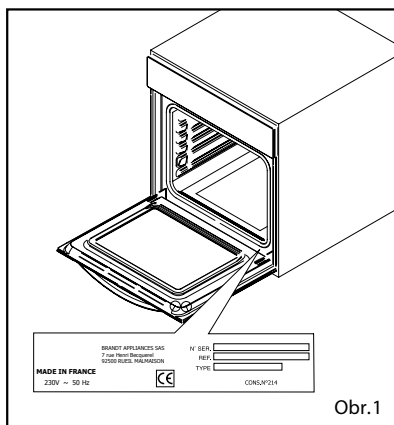

Obr.1

⚠ UPOZORNĚNÍ

Veškeré opravy spotřebiče může provádět pouze autorizovaný servis pro značku Brandt. Samovolné opravy mohou být nebezpečné.

🔍 DOPORUČENÍ:

V případě potíží se vždy obraťte na autorizovaný servis.

⚠ UPOZORNĚNÍ

Před zahájením čištění nebo údržby odpojte spotřebič ze sítě.

EKOLOGICKY VHODNÁ LIKVIDACE

Obalový materiál jednoduše neodhodte. Obaly a balicí prostředky elektrospotřebičů Brandt, s výjimkou dřevěných materiálů, jsou recyklovatelné, a zásadně by měly být vráceny k novému zhodnocení. Obal z kartonu lze odevzdat do sběren starého papíru. Obal z polyetylénu (PE, PE-HD, PE-LD) a polystyren (PS) odevzdejte do sběren PE,PS k opětovnému využití.

Po ukončení životnosti spotřebič zlikvidujte prostřednictvím k tomu určených recyklačních středisek. Pokud má být spotřebič definitivně vyřazen z provozu, doporučuje se po odpojení napájecího přívodu od elektrické sítě jeho odříznutí, přístroj tak bude nepoužitelný. Informujte se laskavě u Vaší obecní správy o recyklačním středisku, ke kterému příslušíte.

OCHRANA ŽIVOTNÍHO PROSTŘEDÍ

Symbol  na výrobku nebo jeho balení udává, že tento výrobek nepatří do domácího odpadu. Je nutné odvézt ho do sběrného místa pro recyklaci elektrického a elektronického zařízení. Recyklace spotřebičů organizovaná sběrným místem bude tak provedena v souladu s Evropskou směrnicí 2002/96/EC o likvidaci elektrického a elektronického vybavení. Zajištěním správné likvidace tohoto výrobku pomůžete zabránit negativním důsledkům pro životní prostředí a lidské zdraví, které by jinak byly způsobeny nevhodnou likvidací tohoto výrobku. Podrobnější informace o recyklaci tohoto výrobku zjistíte u příslušného místního úřadu, služby pro likvidaci domovního odpadu nebo v obchodě, kde jste výrobek zakoupili.

Brandt

Výhradní dovozce:

ELMAX STORE a.s.

Horní Těrlícko 777

735 42 TĚRLICKO

tel.: 599 529 262

CENTRÁLNÍ DISPEČINK SERVISU

tel.: 599 529 251, 254