

SIEMENS



Myčka nádobí **SX65P180EU**







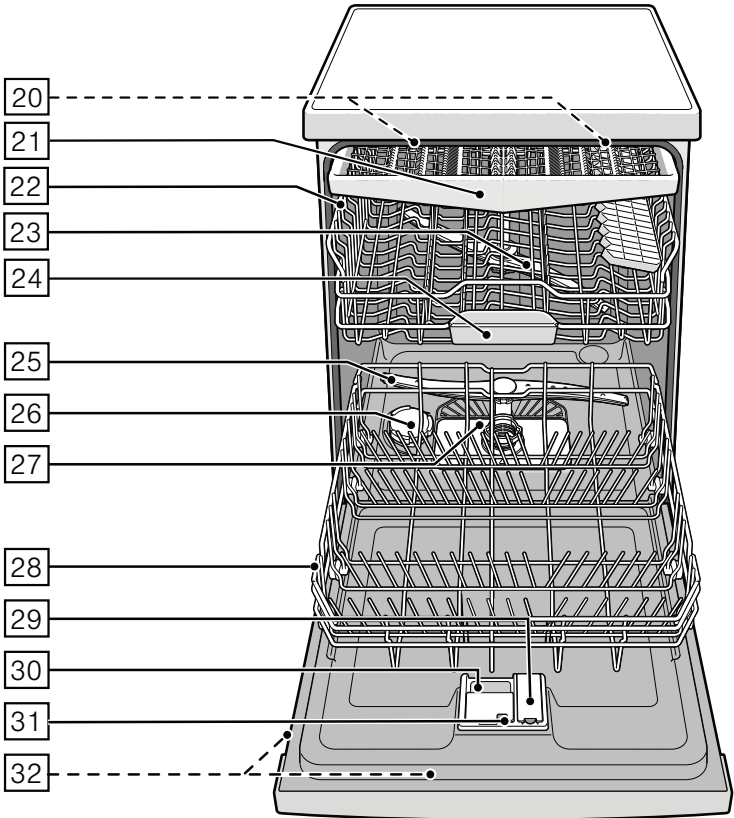
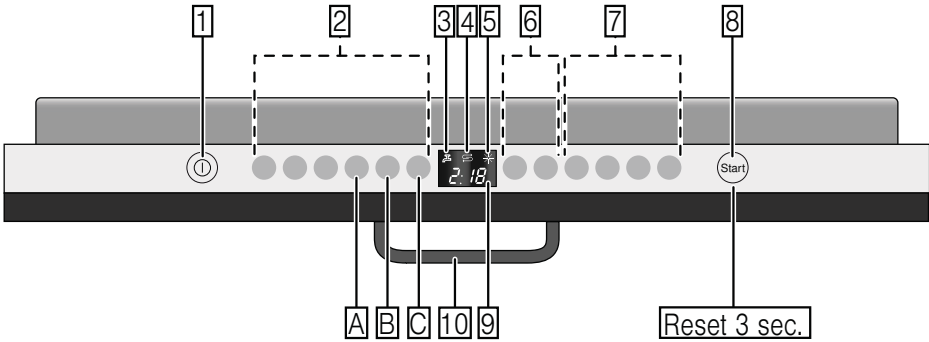

www.siemens-home.com/cz

cz Návod k použití





Obsah

 Použití podle určení.....	4	 Nádobí.....	14
 Bezpečnostní pokyny.....	4	Není vhodné.....	14
Dříve než uvedete přístroj do provozu.....	5	Poškození sklenic a nádobí.....	14
Při dodání.....	5	Uložení nádobí.....	14
Při instalaci.....	5	Vyklizení nádobí.....	15
V denním provozu.....	7	Šálky a sklenice.....	15
Zablokování dvířek proti otevření.....	7	Hrnce.....	15
Dětská pojistka.....	7	Zásuvka na příbory.....	16
Při vzniklých škodách.....	7	Sklopné trny.....	16
Při likvidaci.....	7	Držák malých dílů.....	17
 Ochrana životního prostředí.....	9	Úprava výšky koše.....	17
Obal.....	9	 Mycí prostředek.....	18
Staré přístroje.....	9	Plnění mycího prostředku.....	18
 Seznámení se s přístrojem.....	10	Kombinovaný mycí prostředek.....	19
Automatické otevírání dvířek.....	10	 Přehled programů.....	21
Ekologické sušení.....	10	Volba programu.....	22
Ovládací panel.....	10	Upozornění pro zkušební ústavy.....	22
Vnitřní prostor přístroje.....	10	TurboSpeed 20 min.....	23
Přehled nabídky.....	10	 Přídavné funkce.....	24
 Zařízení ke změkčování vody/ speciální sůl.....	11	Úspora času (VarioSpeed Plus).....	24
Nastavení.....	11	Poloviční náplň.....	24
Tabulka tvrdosti vody.....	11	HygienaPlus.....	24
Použití speciální soli.....	12	Intenzivní zóna.....	24
Kombinované mycí prostředky.....	12	Extra sušení.....	24
Vypnutí ukazatele změkčování vody.....	12	 Obsluha přístroje.....	25
 Leštidlo.....	12	Programová data.....	25
Nastavení množství leštidla.....	13	Otevírání dvířek.....	25
Vypnutí ukazatele doplnění leštidla.....	14	Dětská pojistka.....	25
		Aqua Sensor.....	25
		Ekologické sušení.....	26
		Zapnutí myčky nádobí.....	26
		Optický ukazatel během průběhu programu *.....	27
		Ukazatel zbývajícího času.....	27
		Časová předvolba.....	27

Konec programu.....	28
Automatické vypnutí po ukončení programu *	28
Vypnutí myčky nádobí.....	29
Přerušení programu.....	29
Ukončení programu.....	29
Změna programu.....	29
Intenzivní sušení.....	30

 Čištění a údržba	30
Celkový stav přístroje.....	30
Speciální sůl a leštadlo.....	31
Sítka.....	31
Ostříkovací ramena.....	32

 Co dělat v případě poruchy?	32
Čerpadlo odpadní vody.....	32
Tabulka poruch.....	34

 Zákaznický servis	44
---	----

 Instalace a připojení	44
Rozsah dodávky.....	44
Bezpečnostní pokyny.....	44
Dodání.....	45
Technické údaje.....	45
Postavení.....	45
Přípojka odpadní vody.....	45
Přípojka pitné vody.....	46
Přípojka teplé vody.....	46
Elektrické připojení.....	47
Demontáž.....	47
Přeprava.....	48
Zabezpečení proti zamrznutí (Vyprázdnění přístroje).....	48

Použití podle určení

- Tento přístroj je určen pro použití v domácnosti a domácím prostředí.
- Používejte myčku nádobí pouze v domácnosti a pouze k uvedenému účelu: k mytí nádobí v domácnosti.

Bezpečnostní pokyny

Děti starší 8 let a osoby se sníženými fyzickými, senzorickými nebo mentálními schopnostmi smí přístroj používat pouze pod dohledem zodpovědné osoby, která je poučí, jak přístroj bezpečně používat, a pouze v případě, že pochopily rizika, která z používání vyplývají.

Děti si s přístrojem nesmí hrát. Děti do 8 let věku a bez dohledu zodpovědné osoby nesmí přístroj čistit a ani provádět jeho údržbu. Děti mladší 8 let věku by se měly zdržovat v bezpečné vzdálenosti od přístroje a napájecího vedení.

Dříve než přístroj uvedete do provozu

Přečtěte si pozorně návod k použití a montážní návod! Obsahují důležité informace o instalaci, použití a údržbě přístroje. Uschovejte všechny podklady pro pozdější použití nebo pro následujícího majitele.

Při dodání:

1. Okamžitě zkontrolujte obal a myčku nádobí z hlediska poškození při přepravě. Neuvádějte poškozený přístroj do provozu. Kontaktujte obratem Vašeho dodavatele či prodejce.
2. Zlikvidujte, prosím, předpisově obalový materiál.
3. Obal a jeho části nepřenechávejte hrajícím si dětem. Hrozí nebezpečí udušení skládanými kartony a fóliemi.

Při instalaci

- Dbejte na to, aby zadní strana myčky nádobí nebyla po instalaci volně přístupná (ochrana proti dotyku kvůli horkému povrchu).
- Proveďte postavení a připojení podle návodu k instalaci a montážního návodu.
- Při instalaci musí být myčka nádobí odpojená od sítě.
- Zajistěte, aby zemnicí systém elektrické domovní instalace byl předpisově nainstalován.

- Elektrické podmínky připojení musí souhlasit s údaji na typovém štítku 32 myčky nádobí.
- Bude-li síťový přívod tohoto přístroje poškozen, musí se vyměnit za speciální přípojku.
Tato speciální přípojka se smí zakoupit pouze v zákaznickém servisu. V opačném případě riskujete ohrožení života, zdraví a majetku.
- Jestliže se má myčka nádobí vestavět do vrchní skříňky, musí se tato skříň náležitě upevnit.
- Bude-li myčka nádobí namontována pod nebo nad jiné domácí přístroje, dodržujte informace k montáži v kombinaci s myčkou nádobí v montážním návodu příslušného přístroje.
- Aby byl zaručen bezchybný provoz všech přístrojů, dodržujte také montážní návod k myčce nádobí.
- Nejsou-li k dispozici žádné informace nebo neobsahuje-li montážní návod žádné odpovídající pokyny, obraťte se na výrobce těchto přístrojů a zjistěte, zda lze myčku nádobí namontovat pod nebo nad tyto přístroje.
- Nemůžete-li získat žádné informace od výrobce, nesmíte myčku nádobí namontovat nad nebo pod tyto přístroje.
- Pokud nainstalujete mikrovlnnou troubu nad myčku nádobí, může dojít k poškození mikrovlnné trouby.
- Aby byla zajištěna stabilita, instalujte vestavné myčky nádobí pouze pod pracovní desky, které jsou sešroubovány se sousedními skříňkami.
- Neinstalujte přístroj v blízkosti tepelných zdrojů (otopná tělesa, zásobníky tepla, sporáky nebo jiné přístroje produkující teplo) a nemontujte jej pod varné desky.

- Po instalaci myčky nádobí musí být síťová zástrčka volně přístupná (Viz Elektrické připojení).
- U některých modelů: Plastové pouzdro na vodní přípojce obsahuje elektrický ventil, v přívodní hadici se nachází napájecí vedení. Tuto hadici neřežte, neponořujte plastové pouzdro do vody.

V denním provozu

Dodržujte bezpečnostní upozornění, popř. pokyny k použití na obalech od mycích přípravků a leštidel.

Dětská pojistka (zablokování dvířek)*

Popis dětské pojistky se nachází v zadní části návodu.

* podle modelu

Dětská pojistka

Elektronická dětská pojistka chrání děti před možným nebezpečím, které může vzniknout v souvislosti s myčkou na nádobí (viz kapitola "Obsluha přístroje").

Při vzniklých škodách

- Opravy a zásahy směřjí provádět pouze odborníci. K tomuto účelu musí být přístroj odpojen od sítě. Vytáhněte síťovou zástrčku nebo vypněte pojistky. Zavřete vodovodní kohoutek.
- Při poškození přístroje, především ovládacího panelu (trhlina, díry, vylomená tlačítka) nebo při omezení funkce dvířek, se přístroj již nesmí provozovat. Vytáhněte síťovou zástrčku nebo vypněte pojistky. Zavřete přívod vody, zavolejte zákaznický servis.

Při likvidaci

1. Zamezte dalšímu používání poškozené nebo jinak dosloužilé myčky, aby se tím vyloučily pozdější úrazy.
2. Dopravte myčku nádobí k řádné likvidaci.

Varování **Nebezpečí poranění!**

- Aby se zabránilo poranění např. vlivem klopýtnutí o dvířka myčky, měla by se myčka nádobí otevírat pouze krátkodobě k naplnění nebo vyklizení.
- Nože a jiné kuchyňské náčiní s ostrými špičkami se v příborové zásuvce musí uložit špičkami dolů nebo se musí v polici na nože umístit do vodorovné polohy.
- Nesedejte si nebo nestoupejte na otevřená dvířka.
- U volně stojících přístrojů dbejte na to, aby nebyly přeplněné koše.
- Nestojí-li přístroj ve výklenku a tudíž je boční stěna myčky přístupná, musí se z bezpečnostních důvodů oblast závěsu dvířek z boku zakrýt (nebezpečí poranění). Kryty obdržíte jako zvláštní příslušenství v zákaznickém servisu nebo ve specializovaných prodejnách.

Varování **Nebezpečí výbuchu!**

Nedávejte do mycího prostoru žádné rozpouštědlo. Hrozí nebezpečí výbuchu.

Varování **Nebezpečí opaření!**

Za chodu programu otvírejte dvířka myčky nádobí opatrně. Hrozí nebezpečí, že z přístroje vystříkne horká voda.

Varování **Nebezpečí pro děti!**

- Používejte dětskou pojistku, je-li k dispozici. Přesný popis najdete v zadní části návodu.
- Nedovolte dětem, aby si hrály s přístrojem nebo jej obsluhovaly.
- Zabraňte přístupu dětí k uloženým mycím prostředkům a leštidlům. Tyto mycí prostředky mohou způsobit poleptání v ústech, hrtanu a očích nebo vést k udušení.
- Zabraňte přístupu dětí k otevřené myčce nádobí. Voda v mycím prostoru není pitná, mohla by ještě obsahovat zbytky mycího prostředku.

- Dbejte na to, aby děti nesahaly do záchytné misky na tablety. Malé prsty by se mohly přiskřípnout [24] v zářezech.
- Dbejte na to, aby při otevírání a zavírání dvířek vysoko vestavěného přístroje nebyly děti sevřeny nebo přimáčknuty mezi dvířky přístroje a dvěřmi spodní skříně.
- Děti se mohou v mycím prostoru zavřít (nebezpečí udušení) nebo se dostat do jiných nebezpečných situací. U vysloužilých přístrojů proto: vytáhněte síťovou zástrčku, odřízněte síťový kabel a odstraňte jej. Zámek dvířek a dětskou pojistku (je-li k dispozici) zničte tak, aby se dvířka dále nedala zavřít.



Ochrana životního prostředí

Jak obal nových přístrojů, tak také staré přístroje obsahují cenné suroviny a recyklovatelné materiály. Zlikvidujte prosím jednotlivé díly rozdělené podle druhů. O aktuálních likvidačních možnostech se prosím informujte u Vašeho odborného prodejce nebo u Vaší obecní, popř. městské správy.

Obal

Všechny plastové díly přístroje jsou označeny mezinárodně normovanou značkou (např. "PS" polystyrén). Je tak možné při likvidaci rozdělit plastové odpady podle druhu. Dodržujte prosím bezpečnostní pokyny pod bodem "Při dodání".

Staré přístroje

Dodržujte prosím bezpečnostní pokyny pod bodem "Při likvidaci".



Tento přístroj je označen v souladu s evropskou směrnicí 2012/19/EU o nakládání s použitými elektronickými a elektronickými zařízeními (waste electrical and electronic equipment - WEEE). Tato směrnice stanoví jednotný evropský (EU) rámec pro zpětný odběr a recyklování použitých zařízení.



Seznámení se s přístrojem

Vyobrazení ovládacího panelu a vnitřního prostoru myčky nádobí se nachází vpředu na obalu.

Na jednotlivé pozice bude upozorněno v textu.

Automatické otevírání dvířek

Aby bylo možné otevírat dvířka přístroje bez madla, tak je přístroj vybaven automatickým otevíráním dvířek. Zatlačte na dvířka nahoře uprostřed a přístroj se sám otevře.

Ekologické sušení

Vaše myčka nádobí je vybavena funkcí ekologického sušení. Pokud jste zvolili program Eco 50°, otevřou se dvířka přístroje na konci programu automaticky. Ekologické sušení můžete zapnout nebo vypnout (viz kapitola "Obsluha přístroje").

Ovládací panel

- 1 Vypínač ZAP./VYP.
- 2 Programová tlačítka **
- 3 Ukazatel "Kontrola přívodu vody"
- 4 Ukazatel doplnění soli
- 5 Ukazatel doplnění leštidla
- 6 Předvolba času *
- 7 Přídavné funkce **
- 8 Tlačítko START
- 9 Číselný ukazatel
- 10 Madlo dvířek

* podle modelu

** Počet podle modelu

Vnitřní prostor přístroje

- 20 Vnitřní osvětlení *
 - 21 Zásuvka na příbory
 - 22 Horní koš na nádobí
 - 23 Horní ostříkovací rameno
 - 24 Záchytná miska na tablety
 - 25 Dolní ostříkovací rameno
 - 26 Zásobník speciální soli
 - 27 Sítka
 - 28 Spodní koš na nádobí
 - 29 Zásobník na leštidlo
 - 30 Zásobník pro mycí prostředek
 - 31 Uzavíratelná zástrčka zásobníku mycího prostředku
 - 32 Typový štítek
- * podle modelu

Přehled nabídky

Nastavení najdete v jednotlivých kapitolách.

H Tvrdost vody *H:00 - H:07*

d Intenzivní sušení *d:00 - d:01*

r Leštidlo *r:00 - r:06*

R Teplá voda *R:00 - R:01**

b Tón ohlášení konce programu *b:00 - b:03*

P Automatické vypnutí *P:00 - P:02*

i Optický ukazatel během průběhu programu *i:00 - i:01**

o Ekologické sušení, automatické otevírání dvířek *o:00 - o:01*

c Dětská pojistka *c:00 - c:01*

* podle modelu

Zařízení ke změkčování vody/speciální sůl

Pro dobré výsledky mytí potřebuje myčka nádobí měkkou vodu, tzn. vodu obsahující málo vápníku, jinak se na nádobí a vnitřku nádob usazují bílé vápenaté zbytky.

Vodovodní voda s více než 7 °dH (1,2 mmol/l) se musí změkčovat. Děje se to pomocí speciální soli (regenerační sůl) ve změkčovacím zařízení myčky nádobí. Nastavení a potřebné množství soli je závislé na stupni tvrdosti Vaší vodovodní vody (viz tabulka).

Nastavení

Přidávané množství soli je nastavitelné od **H:00** do **H:07**.

U nastavené hodnoty **H:00** není potřebná žádná sůl.

1. Informujte se ve Vaší vodárně a zjistěte hodnotu tvrdosti Vaší vody.
2. Nastavovanou hodnotu si zjistěte v tabulce tvrdosti vody.
3. Otevřete dvířka.
4. Zapněte vypínač ZAP./VYP. 1.
5. Držte stisknuté tlačítko programu A a stiskněte tlačítko START 8 tak dlouho, až se zobrazí číselná indikace **H:0**.
6. Uvolněte obě tlačítka.
Bliká světelná indikace tlačítka A a na číselné indikaci 9 se zobrazí hodnota nastavená z výroby **H:04**.

Pro změnu nastavení:

1. Stiskněte programové tlačítko C.
S každým stisknutím tlačítka se nastavovací hodnota zvýší o jeden stupeň; je-li dosaženo hodnoty **H:07** skočí ukazatel zpět na **H:00** (vyp.).
2. Stiskněte tlačítko START 8.
Nastavená hodnota se uloží v přístroji.
3. Zavřete dvířka.

Tabulka tvrdosti vody

Hodnota tvrdosti vody °dH	Rozsah tvrdosti	mmol/l	Hodnota nastavená na přístroji
0-6	měkká	0-1,1	H:00
7-8	měkká	1,2-1,4	H:01
9-10	měkká	1,5-1,8	H:02
11-12	měkká	1,9-2,1	H:03
13-16	měkká	2,2-2,9	H:04
17-21	tvrdá	3,0-3,7	H:05
22-30	tvrdá	3,8-5,4	H:06
31-50	tvrdá	5,5-8,9	H:07

Použití speciální soli

Doplnění soli se musí provést vždy před spuštěním mycího programu. Tím je zajištěno, že je okamžitě ze dna mycího prostoru spláchnut vyteklý solný roztok a zbytky soli. Pokud není dodržen tento postup, může dojít k nevratnému poškození dna mycího prostoru vlivem koroze.

1. Otevřete šroubovací uzávěr zásobníku [26].
2. Naplňte nádobu vodou (nutné pouze při prvním uvedení do provozu).
3. Potom naplňte speciální sůl (**nikoliv jedlou sůl nebo tablety**).
4. Bezprostředně po naplnění (doplnění) speciální soli spusťte mycí program.

Platí pro všechny myčky nádobí vybavené nerezovou mycí vanou.

Při tomto úkonu se vypuzuje a odtéká voda. Jakmile se na panelu rozsvítí ukazatel doplnění soli [4], měla by se opět doplnit speciální sůl.

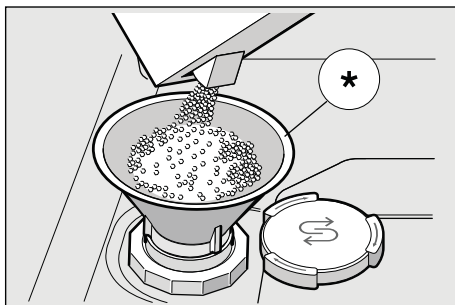

* podle modelu

Použití mycích prostředků s komponentou soli

Při použití kombinovaných mycích prostředků s komponentou soli lze všeobecně až do tvrdosti vody 21 °dH (37 °fH, 26 °Clarke, 3,7 mmol/l) od speciální soli upustit. Při tvrdosti vody větší než 21 °dH je použití speciální soli nutné.

Vypnutí ukazatele doplňování soli/změkčování vody

Jestliže Vás ukazatel doplnění soli [4] ruší, (např. při použití kombinovaných mycích prostředků s komponentou soli), lze jej vypnout.

- Postupujte jak je popsáno pod bodem "Nastavení změkčovacího zařízení" a nastavte hodnotu na **4:00**. Tím jsou změkčovací zařízení a ukazatel doplnění soli vypnuté.



Pozor

Nikdy neplňte mycí prostředek do nádoby pro speciální sůl. Zničíte tím změkčovací zařízení.



Leštidlo

Jakmile se na panelu rozsvítí ukazatel doplnění leštidla [5], je ještě k dispozici rezerva leštidla na 1- 2 mycí procesy. Leštidlo je nutné doplnit.

Lešticí prostředek se v myčce používá k leštění skla a k odstraňování skvrn z nádobí. Používejte pouze lešticí přípravky pro myčky používané v domácnosti.

Kombinovaný mycí prostředek s komponentou leštidla lze používat pouze do tvrdosti vody 21 °dH (37 °fH, 26 °Clarke, 3,7 mmol/l). Při tvrdosti vody větší než 21 °dH je použití leštidla nutné.

1. Otevřete zásobník [29] tím, že zmáčknete a nadzvednete kryt zásobníku.

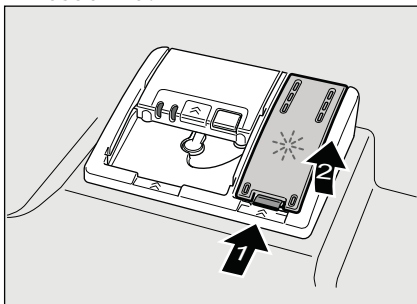

2. Nechejte opatrně natéct leštidlo do zásobníku až po značku max. na plnicím otvoru.

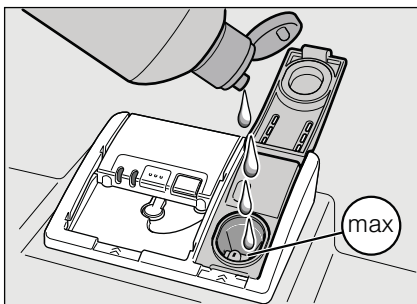

3. Zavřete kryt, až nadoraz.
4. Rozlité leštidlo popř. utřete hadrem, aby při příštím mycím procesu nedošlo k nadměrné tvorbě pěny.

Nastavení množství leštidla

Přidávané množství leštidla je nastavitelné od $r:00$ do $r:06$. Pro velmi dobrý výsledek nastavte přidávané množství leštidla na $r:05$. Z výroby je již nastaven stupeň $r:05$.

Množství leštidla změňte pouze tehdy, pokud na nádobí zůstávají šmouhy (nastavte nižší stupeň) nebo skvrny po vodě (nastavte vyšší stupeň).

1. Ovetřete dvířka.
2. Zapněte vypínač ZAP./VYP [1].
3. Držte stisknuté tlačítko programu [A] a tiskněte tlačítko START [8] tak dlouho, až se zobrazí číselná indikace $H:0...$
4. Uvolněte obě tlačítka. Bliká světelná indikace tlačítka [A] a na číselné indikaci [9] se zobrazí hodnota nastavená z výroby $H:04$.
5. Stiskněte tlačítko programu [A] tolikrát, až se na číselné indikaci zobrazí hodnota $r:05$ nastavená z výroby.

Pro změnu nastavení:

1. Stiskněte programové tlačítko [C]. S každým stisknutím tlačítka se nastavovaná hodnota zvýší o jeden stupeň; je-li dosaženo hodnoty $r:06$ skočí ukazatel zpět na $r:00$ (vyp).
2. Stiskněte tlačítko START [8]. Nastavená hodnota se uloží.
3. Zavřete dvířka.

Vypnutí ukazatele doplnění leštidla

Jestliže Vás ukazatel doplnění leštidla

 ruší, (např. při použití kombinovaných mycích prostředků s komponentou soli), lze jej vypnout.

- Postupujte tak, jak je napsáno pod bodem "Nastavení množství leštidla" a nastavte hodnotu na $r:00$.

Tím se ukazatel doplnění leštidla  vypne.



Nádobí

Není vhodné

- Části příborů a nádobí ze dřeva.
- Choulostivé dekorační sklenice, uměleckoprůmyslové a starožitné nádobí. Ozdoby nejsou odolné při mytí v myčkách nádobí.
- Umělohmotné díly, které nejsou odolné vůči teplu.
- Měděné a cínové nádobí.
- Části nádobí znečištěné popelem, voskem, mazacím tukem nebo barvou.

Ozdoby na skle, hliníkové a stříbrné díly mohou mít při mytí sklon k zabarvení a vyblednutí. Také některé druhy skla (jako např. nádoby z křišťálového skla) mohou být po mnoha mycích procesech zakalené.

Poškození sklenic a nádobí



Příčiny:

- Druh skla a způsob výroby skla.
- Chemické složení mycího prostředku.
- Teplota vody mycího programu.

Doporučení:

- Používejte pouze sklenice a porcelán, které jsou výrobcem označené jako vhodné pro mytí v myčkách nádobí.
- Používejte mycí prostředek, který je označen jako šetrící nádobí.
- Po ukončení programu vyndejte nádobí a příbory z myčky nádobí co nejdříve.

Uložení nádobí

1. Odstraňte velké zbytky jídla. Není nutné předběžný mýt nádobí pod tekoucí vodou.
2. Nádobí uložte tak, aby
 - nádobí stálo spolehlivě a nemohlo se převrhnout,
 - všechny nádoby byly postaveny otvorem dolů,
 - vypouklé kusy nebo kusy s prohloubením stály šikmo, aby voda mohla odtékat,
 - nebránilo otáčení obou ostříkovacích ramen  a .

Velmi malé části nádobí by se neměly v myčce mýt, jelikož mohou lehce vypadnout z koše.

Vyklizení nádobí

Aby se zabránilo odkapávání kapek vody z horního koše na nádobí do spodního koše, doporučuje se vyprázdnit přístroj zdola nahoru.

Ihned po ukončení programu je nádobí v myčce horké a hrozí nebezpečí opaření. Po ukončení programu proto nechte nádobí tak dlouho vychladnout, až je můžete dobře uchopit.

Upozornění

Po ukončení programu mohou být ve vnitřním prostoru přístroje ještě viditelné kapky vody. Na sušení nádobí to však nemá žádný vliv.

Šálky a sklenice

Horní koš na nádobí [22]

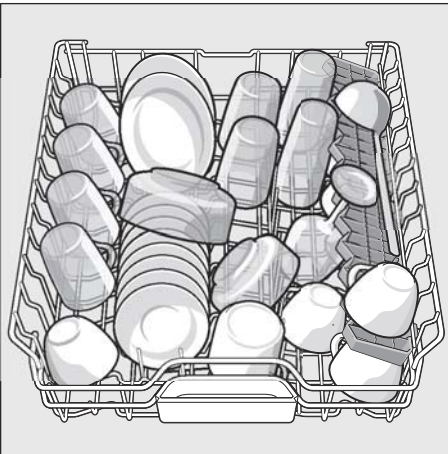

Upozornění

Dbejte na to, aby nad záchytnou miskou na tablety [24] nebyly žádné kusy nádobí. Toto nádobí může blokovat víčko komory pro mycí prostředek [30].

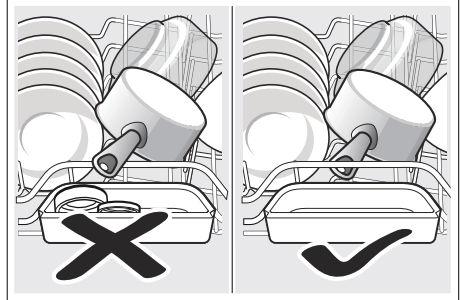

Hrnce

Spodní koš na nádobí [28]

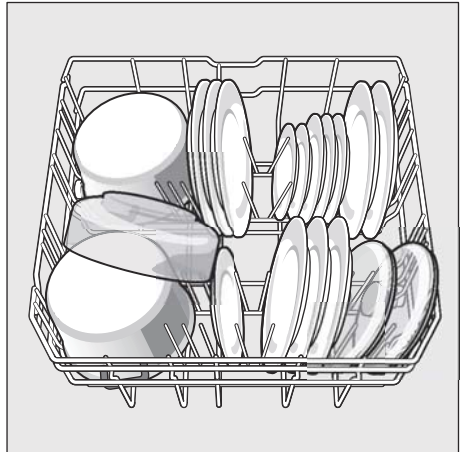

Tip

Silně znečištěné nádoby (hrnce) byste měli umístit do spodního koše.

Z důvodu silnějšího proudu vody získáte lepší výsledek mytí.

Tip

Další příklady, jak můžete Vaši myčku nádoby optimálně zaplnit, najdete na konci tohoto manuálu.

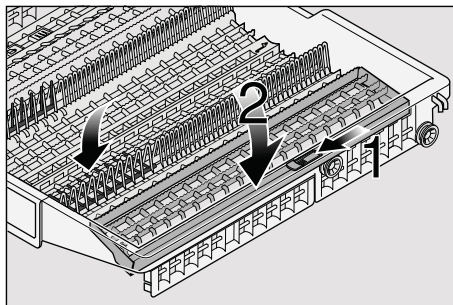

Zásuvka na příbory

Uspořádejte příbory v zásuvce [21] tak, jak je vyobrazeno. Oddělené uspořádání usnadňuje vyjmutí příborů po umytí. Zásuvku lze vyjmout.

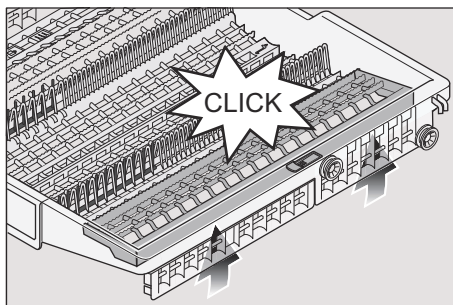
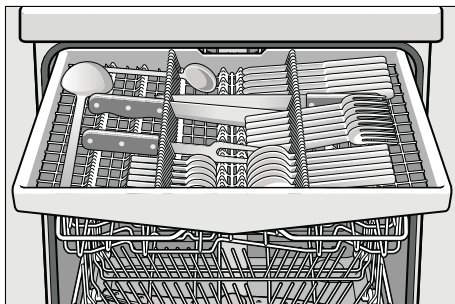

Sklopné trny *

* podle modelu

Pro snadnější uspořádání hrnců, mís a sklenic je možné trny sklopit.

V závislosti na modelu lze sklopit boční odkládací plochy dolů, čímž získáte více místa pro vyšší kusy příborů. Přední řady bodců lze překlápět za účelem vložení širších rukojetí.

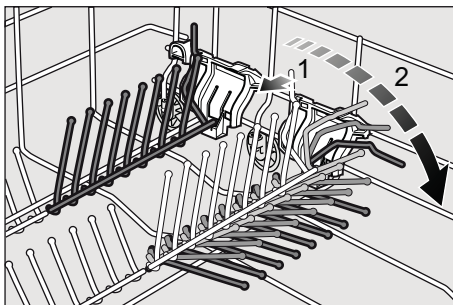

Držák malých dílů *

* podle modelu

Díky držákům malých dílů lze spolehlivě přidržovat lehké umělohmotné díly jako např. pohárky, pokličky atd.

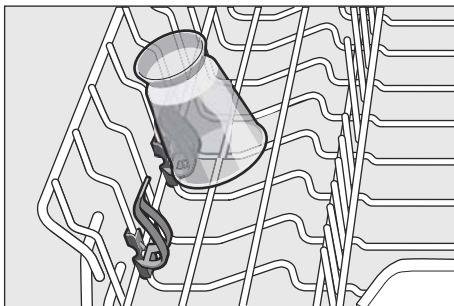

Úprava výšky koše *

Aby se v horním či dolním koši vytvořilo více místa, je možné výšku horního koše na nádobí [22] upravit.

Výška přístroje 81,5 cm

	Horní koš	Spodní koš
Stupeň 1 max. ø	16 cm	30 cm
Stupeň 2 max. ø	18,5 cm	27,5 cm
Stupeň 3 max. ø	21 cm	25 cm

Výška přístroje 86,5 cm

	Horní koš	Spodní koš
Stupeň 1 max. ø	18 cm	33 cm
Stupeň 2 max. ø	20,5 cm	30,5 cm
Stupeň 3 max. ø	23 cm	28 cm

1. Vytáhněte horní koš na nádobí [22].

2. Ke **spuštění** zatlačte postupně obě páčky vlevo a vpravo na vnějších stranách koše směrem dovnitř. Držte přitom koš pevně ze strany za horní okraj, aby trhavým pohybem nespadol dolů.

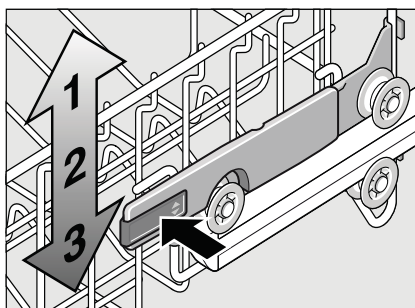

3. Pro posunutí koše **nahoru** uchopte koš na stranách na horním okraji a zvedněte jej směrem nahoru.

4. Dříve než koš opět zasunete, přesvědčte se, že leží na obou stranách ve **stejně výšce**. Jinak se nedají zavřít dvířka myčky a horní ostřikovací rameno nemá žádné spojení k cirkulaci vody.



Mycí prostředek

Můžete používat tablety, práškové nebo tekuté mycí prostředky určené k mytí v myčce. V žádném případě ale nepoužívejte prostředky pro ruční mytí nádobí. Podle znečištění lze s práškovým nebo tekutým mycím prostředkem dávkování individuálně přizpůsobit. Tablety obsahují pro všechny mycí úkoly dostatečné množství účinných látek. Moderní, účinné mycí prostředky používají převážně nízkoalkalickou recepturu s fosfáty a enzymy. Fosfáty vážou vápník obsažený ve vodě. Enzymy odbourávají škrob a rozpouštějí bílkoviny. Mycí prostředky jsou jen zřídka bez fosfatů. Takové mycí prostředky mají slabší schopnost vázat vápník a vyžadují větší dávkovací množství. K odstranění barevných skvrn (např. čaj, kečup) se většinou používají bělidla na bázi kyslíku.

Upozornění

Pro dobrý výsledek mytí bezpodmínečně dodržujte pokyny na obalu mycích prostředků!

Při dalších dotazech Vám doporučujeme, abyste se obrátili na poradny výrobci mycích prostředků.

⚠ Varování – Dodržujte bezpečnostní upozornění, popř. pokyny k použití na obalech od mycích přípravků a leštidel.

Plnění mycího prostředku

1. Je-li zásobník pro mycí prostředek [30] ještě uzavřený, stiskněte uzavíratelnou zástrčku [31], abyste zásobník otevřeli. Naplňte mycí prostředek do suchého zásobníku pro mycí prostředek [30] (tabletou vložte napříč, ne na výšku). Dávkování: viz pokyny výrobce na obalu. Rozdělení dávkování v zásobníku pro mycí prostředek [30] Vám přitom pomůže naplnit správné množství práškového nebo tekutého mycího prostředku. Při normálním znečištění obvykle stačí 20 ml - 25 ml. Při použití tablet stačí jedna tableta.

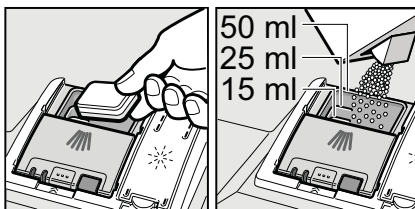

2. Posunutím nahoru zavřete víko zásobníku pro mycí prostředek, dokud uzávěr nezaskočí.

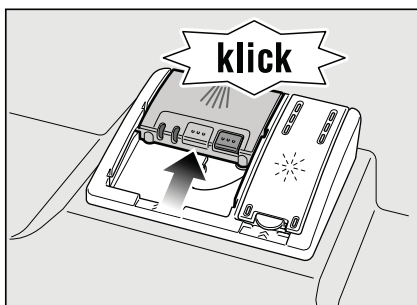

Komora pro mycí prostředek se v závislosti na programu automaticky otevře v optimální časový okamžik. Práškový nebo tekutý mycí prostředek se v mycím prostoru postupně rozpustí. Tableta spadne do záchytné misky na tablety, kde se postupně rozpustí.

Tip

U málo znečištěného nádobí stačí obvykle trochu menší množství mycího prostředku, než je uvedeno. Vhodné čisticí a ošetřovací prostředky si můžete koupit v zákaznickém servisu (viz zadní strana).

Kombinovaný mycí prostředek

Kromě běžných mycích prostředků (samostatné) se nabízí řada produktů s přídatnými funkcemi. Tyto produkty obsahují kromě mycího prostředku často také leštidlo a sůl (3 v 1) a podle kombinace (4 v 1, 5 v 1 atd.) ještě přídatné komponenty, jako je např. ochrana skla nebo lesk nerezového nádobí. Kombinované mycí prostředky působí pouze do určitého stupně tvrdosti vody (většinou 21 °dH). Nad touto mezí se musí přidávat sůl a leštidlo.

Jakmile se používají kombinované mycí produkty, přizpůsobí se mycí program automaticky tak, že se vždy docílí co nejlepších výsledků mytí a sušení.

⚠ Varování - Nepokládejte do záchytné misky na tablety [24] žádné drobné díly k mytí, zabrání se tím rovnoměrnému rozpouštění tablety.





⚠ Varování - Chcete-li po spuštění programu přidat nádobí, nepoužívejte záchytnou misku na tablety [24] jako rukojeť horního koše. Mohla by se v ní již nacházet tableta a vy byste přišli do kontaktu s částečně rozpuštěnou tabletou.

Upozornění

- Optimálních mycích a sušících výsledků dosáhnete použitím samostatných mycích prostředků ve spojení s odděleným použitím soli a leštidla.
- U krátkých programů nemohou tablety vlivem rozdílného chování při rozpouštění eventuálně dosáhnout plné mycí schopnosti a mohou také zůstat nerozpuštěné zbytky mycího prostředku. Pro tyto programy jsou vhodnější mycí prostředky v práškovém provedení.
- U programu "Intenzivní" (u některých modelů) je dostatečné dávkování jedné tablety. Při použití práškových mycích prostředků můžete navíc trochu mycího prostředku rozsypat na dvířka přístroje.
- Při použití kombinovaných mycích prostředků, může někdy svítit ukazatel doplnění leštidla/soli. Doplnění však není nutné, mycí program je plně funkční.
- Při použití mycích prostředků s ochranným obalem rozpustným ve vodě: uchopte obal pouze suchýma rukama a naplňte mycí prostředek pouze do absolutně suché komory pro mycí prostředek. V opačném případě může dojít ke slepení.
- Chcete-li přejít z kombinovaných mycích prostředků na samostatné mycí prostředky, dbejte na to, aby změkčovací zařízení a množství leštidla byly nastaveny na správnou hodnotu.

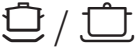
Přehled programů

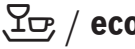
V tomto přehledu je zobrazen max. možný počet programů. Příslušné programy a jejich uspořádání si prosím zjistěte na Vašem ovládacím panelu.

Druh nádobí	Druh znečištění	Program	Možné přídatné funkce	Průběh programu
hrnce, pánve, nechoulostivé nádobí a přístroje	silně ulpívající přípečené nebo zaschlé zbytky jidel, obsahující škrob nebo bílkoviny	 Intenzivní 70°	všechny	Předmytí Mytí 70° Mezimytlí Leštění 65° Sušení
		 Auto 45°-65°	všechny	Pomocí senzoriky se optimalizuje podle znečištění.
		 Auto 45°-65°	všechny	Pomocí senzoriky se optimalizuje podle znečištění.
smíšené nádobí přístroje	lehce zaschlé zbytky jídel běžných v domácnosti	 Eco 50°	všechny	Předmytí Mytí 50° Mezimytlí Leštění 60° Sušení Ekologické sušení dvířka se otevírají automaticky (viz. kapitola "Obsluha přístroje")
choulostivé nádobí, přístroje, tepelně choulostivé plasty a sklenice	málo ulpívající, čerstvé zbytky jidel	 Sklo 40°	Intenzivní zóna Úspora času Poloviční náplň Extra sušení	Předmytí Mytí 40° Mezimytlí Leštění 60° Sušení
smíšené nádobí a přístroje		TurboSpeed 20 min.	Extra sušení	Mytí 50°- 60° Leštění 55° - 65°

choulostivé nádobí, málo ulpívající,
přístroje, tepelně čerstvé zbytky
choulostivé plasty jídel
a sklenice

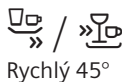

Extra sušení

Mytí 45°
Mezimytlí
Leštění 55°

Volba programu

Podle druhu nádobí a stupně
znečištění můžete zvolit vhodný
program.

Upozornění pro zkušební ústavy

Zkušební ústavy obdrží pokyny pro
srovnávací testy (např. podle EN60436).
Jedná se při tom o podmínky k provádění
testů, avšak ne o výsledky nebo hodnoty
spotřeby.

Je potřebné číslo přístroje (E-Nr.)
a výrobní číslo (FD), které najdete na
typovém štítku  na
dveřích přístroje.

TurboSpeed 20 min. - obzvláště rychlý mycí program s jednorázovým předehřátím *

* podle modelu

Přístroj se jednou předehřeje (cca 25 minut), **potom** se naplní a může proběhnout několik rychlých mycích cyklů za sebou (pokaždé 20 minut).

Upozornění

Čisticí tablety se pro tento program **nehodí**, neboť se během krátké doby nestihnou zcela rozpustit. Používejte místo nich čisticí prášek a ujistěte se, že jsou zásobníky na sůl a leštidlo vždy plné a nastavené na správnou hodnotu (viz kapitola "Zařízení na změkčování vody" a "Dávkovač leštidla").

Prosím, pozorně si přečtěte návod, tento program se od ostatních programů liší:

1. Otevřete dvířka.
2. Zapněte vypínač ZAP./VYP. 1.
3. Vyberte program TurboSpeed 20 min.
Na číselném ukazateli 9 zabliká **H** (**H** = fáze předehřívání).
4. Stiskněte tlačítko START 8.
5. Zavřete dvířka.
Spustí se fáze předehřívání prázdného přístroje. Na podlaze svítí bod * nebo **H*** (**H** = fáze předehřívání). Pokud by byl přístroj naplněný před fází předehřívání, tak se prodlouží doba předehřívání.

6. Pokud na podlaze bliká bod * nebo se rozsvítí **L*** (**L** = naplnit), tak přístroj otevřete. Na číselném ukazateli 9 zabliká **L** (**L** = naplnit).
Pozor! Vnitřní prostor přístroje je horký.
7. Naplňte přístroj a pomocí tlačítka START 8 spusťte fázi mytí.
8. Když je mycí cyklus ukončen, zabliká na podlaze bod * nebo se rozsvítí →
* a zazní signální tón.
9. Otevřete dvířka.
Na číselném ukazateli 9 se objeví , vyndejte nádobí. Za krátkou dobu zabliká opět číselný ukazatel 9.
Pozor! Nádobí je horké a citlivé na nárazy!
10. Pokud byste chtěli spustit další mycí cyklus, tak myčku opět naplňte, stiskněte tlačítko START 8 a zavřete dvířka
11. Pokud nechcete spustit další mycí cyklus, vypněte tlačítko ZAP./VYP. 1 a zavřete dvířka.

P+ Příkladné funkce

* podle modelu

Jsou nastavitelné pomocí tlačítek
Příkladné funkce .

Úspora času (VariospeedPlus) *

Pomocí funkce „Úspora času“ lze zkrátit dobu průběhu v závislosti na zvoleném programu mytí o cca 20 % až 66 %. Příslušná změna doby trvání bude zobrazena na číslíkovém displeji. Aby byly zajištěny optimální výsledky mytí a sušení v průběhu mytí při zvolené funkci Úspora času, je zvýšena spotřeba vody a energie.

Poloviční náplň *

Máte-li na mytí pouze malé množství nádobí (např. sklenice, šálky, talíře), můžete zapnout "poloviční náplň". Ušetří se při tom voda, energie a čas. K mytí nadávkujte do zásobníku pro mycí prostředek trochu méně mycího prostředku, než se doporučuje při kompletním naplnění přístroje.

HygienaPlus *

Pomocí této funkce se zvyšuje teplota a její hodnota je udržována po extra dlouhou dobu, čímž se dosáhne definovaného dezinfekčního výkonu. Průběžným používáním této funkce dosáhnete zvýšeného stavu hygieny. Tato dodatečná funkce je ideální např. pro čištění prkýnek na krájení nebo dětských lahví.

Intenzivní zóna *

Perfektní pro smíšené naplnění myčky. Silně znečištěné hrnce a pánve můžete ve spodním koši mýt společně s běžně znečištěným nádobím v horním koši. Zesílí se ostřikovací tlak ve spodním koši, poněkud se zvýší teplota mytí.

Extra sušení *

Zvýšená teplota během leštění a prodloužená fáze sušení umožňují, že také plastové díly lépe uschnou. Spotřeba energie se lehce zvýší.



Obsluha přístroje

Programová data

Programové údaje (hodnoty spotřeby) najdete v krátkém návodu. Vztahují se na normální podmínky a nastavenou hodnotu tvrdosti vody **H:04**.

Rozdílné faktory jako např. teplota vody nebo tlak v potrubí mohou vést k odchylkám.

Otevírání dvířek

Aby se dvířka otevřela, zatlačte nahoře uprostřed na dvířka. Přístroj se otevře automaticky.

Pokud jste aktivovali dětskou pojistku, zatlačte dvakrát za sebou v krátkých odstupech nahoře uprostřed na dvířka.

Dětská pojistka

Myčka nádobí je vybavena elektronickou dětskou pojistkou. Pomocí dětské pojistky můžete zabránit tomu, aby děti mohly myčku nádobí používat. Zapnutá dětská pojistka ztíží otvírání dvířek přístroje.

1. Otevřete dvířka.
2. Zapněte vypínač ZAP./VYP. **[1]**.
3. Držte zároveň stisknuté tlačítko programu **[A]** a tlačítko START **[8]** tak dlouho, dokud se na číselném ukazateli neobjeví **H:0...**

4. Uvolněte obě tlačítka. Zablíká ukazatel tlačítka **[A]** a na číselném ukazateli **[9]** se zobrazí hodnota nastavená z výroby **H:04**.
5. Stiskněte tlačítko programu **[A]** tolikrát, dokud se na číselném ukazateli **[9]** nezobrazí hodnota nastavená z výroby **C:00**.

Pro změnu nastavení:

1. Stisknutím tlačítka **[C]** můžete zapnout **C:0 /** nebo vypnout **C:00** dětskou pojistku.
2. Stiskněte tlačítko START a nastavená hodnota **[8]** se uloží.
3. Zavřete dvířka.

Aqua Senzor *

* podle modelu

Aqua Senzor je optické měřicí zařízení (fotobuňka), se kterým se měří zakalení mycí vody.

Aktivace Aqua Senzoru probíhá specificky podle programu. Je-li Aqua Senzor aktivní, může se "čistá" mycí voda přesunout do následující mycí lázně a spotřeba vody se sníží o 3-6 litrů. Je-li stupeň znečištění vyšší bude voda odčerpána a nahrazena vodou čistou. V automatických programech se navíc teplota a doba chodu přizpůsobí stupni znečištění.

Ekologické sušení

Pokud jste zvolili program Eco 50°, otevřou se dvířka přístroje na konci programu automaticky. Tím bude dosaženo obzvláště ekonomického sušení. Ekologické sušení můžete zapnout nebo vypnout.

1. Otevřete dvířka.
2. Zapněte vypínač ZAP./VYP. 1.
3. Držte zároveň stisknuté tlačítko programu A a tlačítko START 8 tak dlouho, dokud se na číselném ukazateli neobjeví H:04...
4. Uvolněte obě tlačítka.
Zabliká světelný ukazatel tlačítka A a na číselném ukazateli 9 se zobrazí hodnota nastavená z výroby H:04.
5. Stiskněte tlačítko program A tolikrát, dokud se na číselném ukazateli 9 nezobrazí hodnota nastavená z výroby 0:01.

Pro změnu nastavení:

1. Stisknutím tlačítka C můžete zapnout 0:01 nebo vypnout 0:00 ekologické sušení.
2. Stiskněte tlačítko START 8.
Nastavená hodnota se uloží.
3. Zavřete dvířka.

Upozornění

- Ekologické sušení se aktivuje pouze ve spojení s programem Eco 50°.
- Ekologické sušení se deaktivuje, pokud:
 - je vypnuté intenzivní sušení,
 - je zvolen program Eco 50° ve spojení s jedním nebo s více přídatnými funkcemi,
 - je zapnutá elektronická dětská pojistka*.

* podle modelu

Zapnutí myčky nádobí

1. Otevřete úplně přívod vody.
2. Otevřete dvířka.
3. Zapněte vypínač ZAP./VYP. 1.
Ukazatel programu Eco 50° bliká. Tento program zůstane navolený, nestiskne-li se jiné tlačítko programu 2. Na číselném ukazateli 9 bliká předpokládaná doba trvání programu.
4. Stiskněte tlačítko START 8.
5. Zavřete dvířka přístroje.
Spustí se běh programu.

Upozornění k provozu myčky:

Z ekologických důvodů bude při každém spuštění přístroje přednastaven program Eco 50°. Šetří to přírodní zdroje a v neposlední řadě Vaši peněženku.

Program Eco 50° je zejména šetrný k životnímu prostředí. Je to "standardní program" podle nařízení EU 1016/2010, který nejefektivněji využívá standardní mycí cyklus k mytí běžně znečištěného nádobí v kombinaci spotřeby energie a vody určené k mytí nádobí.

Program TurboSpeed 20 min:

Po prvním stisknutí tlačítka START 8 se spustí fáze předehřívání přístroje (cca 25 minut, v závislosti na výchozí situaci). Po otevření, naplnění a stisknutí tlačítka START 8 se po zavření dvířek spustí fáze mytí (20 minut).

Optický ukazatel během průběhu programu *

* podle modelu

Během průběhu programu se rozsvítí bod na podlaze pod dvířky přístroje. Myčku nádobí otevřete teprve tehdy, když není bod na podlaze viditelný.

Pokud nejsou dvířka přístroje zcela zavřená, tak bliká bod*.

V případě vestavby přístroje s uzavřeným nábytkovým čelem není bod viditelný.

Tuto funkci můžete změnit následujícím způsobem:

1. Otevření dvířek.
2. Zapněte vypínač ZAP./VYP. 1.
3. Držte zároveň stisknuté tlačítko programu A a tlačítko START 8 tak dlouho, dokud se na číselném ukazateli neobjeví **H:0**....
4. Uvolněte obě tlačítka.
Zabliká světelný ukazatel tlačítka A a na číselném ukazateli 9 se zobrazí hodnota nastavená z výroby **H:04**.
5. Stiskněte tlačítko programu tolikrát, dokud se na číselném A ukazateli 9 nezobrazí hodnota nastavená z výroby **1:01**.

Pro změnu nastavení:

1. Stisknutím tlačítka C můžete funkci vypnout **1:00** nebo zapnout **1:01**.
2. Stiskněte tlačítko START 8.
Nastavená hodnota se uloží.
3. Zavřete dvířka.

Pro program TurboSpeed 20 min platí:

Během fáze předehřívání svítí nepřetržitě bod na podlaze. Na konci fáze předehřívání bod zabliká na znamení, že můžete přístroj otevřít a naplnit. Po novém startu a zavření dvířek bod během fáze mytí opět nepřetržitě svítí.

Ukazatel zbývajících času

Při volbě programu se na číselné indikaci zobrazí zbývajících doba trvání programu 9.

Doba trvání je během programu určena tvrdostí vody, množstvím nádobí jakož i stupněm znečištění a může se měnit (v závislosti na zvoleném programu).

Časová předvolba *

* podle modelu

Spuštění programu můžete v hodinových krocích posunout až o 24 hodin.

1. Otevřete dvířka.
2. Zapněte vypínač ZAP./VYP. 1
3. Stiskněte tlačítko 6 + až číselná indikace 9 skočí na **h:01**.
4. Stiskněte tolikrát tlačítko 6 + nebo – dokud zobrazený čas nebude odpovídat Vaším požadavkům.
5. Stiskněte tlačítko START 8, předvolba času je aktivována.
6. Ke zrušení předvolby času stiskněte tolikrát tlačítko 6 + nebo – až se na číselné indikaci 9 zobrazí **h:00**.
Až do spuštění programu můžete Vaši volbu libovolně měnit.
7. Zavřete dvířka.

Konec programu

Program je ukončen, když se na číselném ukazateli [9] zobrazí hodnota 0:00.

Konec programu je navíc ohlášen akustickým signálem. Tuto funkci můžete změnit následujícím způsobem:

1. Otevřete dvířka.
2. Zapněte vypínač ZAP./VYP. [1].
3. Držte zároveň stisknuté tlačítko programu [A] a tlačítko START [8] tak dlouho, dokud se na číselném ukazateli neobjeví H:0...
Zabliká světelný ukazatel tlačítka [A] a na číselném ukazateli [9] se zobrazí hodnota nastavená z výroby H:04.
4. Uvolněte obě tlačítka.
5. Stiskněte tlačítko programu [A] tolikrát, dokud se na číselném ukazateli [9] nezobrazí hodnota nastavená z výroby b:02.

Pro změnu nastavení:

1. Stiskněte tlačítko pro volbu programu [C]. S každým stisknutím tlačítka se zvýší nastavovaná hodnota o jeden stupeň; až dosáhnete hodnoty b:03 tak se ukazatel opět rozsvítí b:00 (zhasne).
2. Stiskněte tlačítko START a nastavená hodnota se uloží. [8]
3. Zavřete dvířka.

Pro program TurboSpeed 20 min platí:

Program je ukončen, pokud nechcete po blikání bodu na podlaze spustit další mycí program a vypnete přístroj pomocí tlačítka ZAP./VYP. [1].

Upozornění

V případě zapnutého ekologického sušení na konci programu nezazní signální tón.

Automatické vypnutí po ukončení programu *

* podle modelu

Pro ušetření energie se myčka nádobí 1 min. po ukončení programu vypne (nastavení z výroby).

Automatické vypnutí je nastavitelné od P:00 do P:02.

P:00 Přístroj se automaticky nevypne. Vnitřní osvětlení [20] svítí, jsou-li dvířka myčky otevřena - nezávisle na tom, je-li spínač ZAP./VYP. [1] zapnutý nebo vypnutý. Jsou-li dvířka myčky uzavřena, je osvětlení vypnuté. Pokud by byla dvířka myčky otevřena déle jak 60 min., osvětlení se automaticky vypne. Vnitřní osvětlení [20] svítí pouze tehdy, je-li nastavená hodnota P:00.

P:01 Přístroj se po 1 minutě vypne.

P:02 Přístroj se vypne po 120 minutách.

1. Otevřete dvířka.
2. Zapněte vypínač ZAP./VYP. [1].
3. Držte stisknuté tlačítko programu [A] a stiskněte tlačítko START [8] tak dlouho, až se zobrazí číselná indikace H:0...
Bliká světelná indikace tlačítka [A] a na číselné indikaci [9] se zobrazí hodnota nastavená z výroby H:04.
4. Uvolněte obě tlačítka.
5. Stiskněte tlačítko programu [A] tolikrát, až se na číselné indikaci [9] zobrazí hodnota P:0...nastavená z výroby.

Pro změnu nastavení:

1. Stiskněte programové tlačítko C. S každým stisknutím tlačítka se nastavovací hodnota zvýší o jeden stupeň; je-li dosaženo hodnoty **P:02** skočí ukazatel zpět na **P:00** (vyp.).
2. Stiskněte tlačítko START 8. Nastavená hodnota se uloží.
3. Zavřete dvířka.

Vypnutí myčky nádobí

Krátkou dobu po ukončení programu:

1. Otevřete dvířka.
2. Vypněte vypínač ZAP./VYP. 1.
3. Zavřete přívod vody (odpadá u Aquastopu).
4. Po vychladnutí vyndejte nádobí.

Upozornění k funkci ekologické sušení:

Pokud je aktivované ekologické sušení u programu Eco 50°, tak se na konci programu automaticky otevřou dvířka přístroje. Tím se docílí nejlepšího možného sušení. Přitom může uniknout malé množství páry. **Pokud přístroj instalujete pod pracovní desku, namontujte ochranu proti páře ***, která je součástí dodávky (postupujte podle pokynů v montážním návodu). Ochrana proti páře chrání citlivý vestavný nábytek a pracovní desky před poškozením vodní parou. **Nechejte přístroj po ukončení všech programů trochu vychladnout, než ho otevřete.**

V případě programu TurboSpeed 20 min vypněte přístroj teprve tehdy, když nechcete spustit další mycí cyklus.

* podle modelu

Přerušení programu

1. Otevřete dvířka.
2. Vypněte vypínač ZAP./VYP. 1. Světelné indikace zhasnou. Program zůstane uložen v paměti. Jestliže při teplovodní přípojce nebo ohřáté myčce nádobí byla otevřena dvířka myčky nádobí, nechejte dvířka nejprve několik minut přivřená a potom je zavřete. Jinak se vlivem expanze (přetlaku) mohou samovolně otevřít dvířka přístroje nebo z přístroje unikat voda.
3. K pokračování programu opět zapněte vypínač ZAP./VYP. 1.
4. Zavřete dvířka.

Ukončení programu (Reset)

1. Otevřete dvířka.
2. Stiskněte cca na 3 sek. tlačítko START 8. Na číselném ukazateli 9 se zobrazí **0:0 1**.
3. Zavřete dvířka. Průběh programu trvá cca 1 minutu. Na číselném ukazateli 9 se zobrazí **0:00**.
4. Otevřete dvířka.
5. Vypněte vypínač ZAP./VYP. 1.
6. Zavřete dvířka.

Změna programu

Po stisknutí tlačítka START 8 není možná žádná změna programu.

Změna programu je možná pouze pomocí přerušení programu (Reset).

Intenzivní sušení

Při leštění se pracuje s vyšší teplotou a tím se dosáhne zlepšeného výsledku sušení. Může se při tom nepatrně zvýšit doba běhu. (Pozor u choulostivých částí nádobí!)

1. Otevřete dvířka.
2. Zapněte vypínač ZAP./VYP. 1.
3. Držte stisknuté tlačítko programu A a tiskněte tlačítko START 8 tak dlouho, až číselná indikace zobrazí H:0...
4. Uvolněte obě tlačítka.
Bliká světelná indikace tlačítka A a na číselné indikaci 9 se zobrazí hodnota nastavená z výroby H:04.
5. Stiskněte tlačítko programu A tolikrát, až se na číselné indikaci 9 zobrazí hodnota d:00 nastavená z výroby.

Pro změnu nastavení:

1. Stisknutím tlačítka C můžete zapnout d:0 ! nebo vypnout d:00 intenzivní sušení..
2. Stiskněte tlačítko START 8.
Nastavená hodnota se uloží.
3. Zavřete dvířka.

Upozornění:

Při zapnutém intenzivním sušení je Eco-sušení deaktivováno.



Čištění a údržba

Pravidelná kontrola a údržba Vašeho přístroje pomáhá zabránit poruchám. Šetří to čas a předchází se tím problémovým situacím.

Celkový stav přístroje

- Zkontrolujte mycí prostor z hlediska usazenin tuků a vodního kamene.
- Najdete-li takové usazeniny, potom:
- Naplňte komoru mycím prostředkem. Spusťte přístroj bez nádobí s programem s nejvyšší mycí teplotou.

K čištění přístroje používejte pouze čističe vhodné speciálně pro myčky nádobí.

- Aby těsnění dvířel zůstalo vždy čisté a hygienické, čistěte je pravidelně vlhkým hadříkem s trochou mycího prostředku.
- Při delším odstavení nechejte dvířka trochu pootevřená, aby se nemohl tvořit nepříjemný zápach.

Nikdy nepoužívejte k čištění Vaší myčky nádobí parní čističe. Výrobce neručí za eventuální následné škody.

Utírejte pravidelně čelní stranu přístroje a panel lehce navlhčeným hadrem; s trochou mycího prostředku. Nepoužívejte houby s hrubým povrchem a drhnuocí čisticí prostředky, oboje může způsobit poškrábání povrchů přístroje.

U nerezových přístrojů: Vyhněte se používání savých hadříků nebo je před prvním použitím několikrát důkladně vyperte, aby se zabránilo korozi.

⚠ Varování - Ohrožení zdraví

Nikdy nepoužívejte jiné čisticí prostředky, např. čisticí prostředky pro domácnost obsahující chlor!

Speciální sůl a leštidlo

- Kontrolujte ukazatele doplnění **4** a **5**. Eventuálně doplňte sůl nebo leštidlo.

Sítka

Sítka **27** zachycují před čerpadlem hrubé nečistoty v mycí vodě. Tyto nečistoty mohou sítka ucpat.

Sítkový systém se skládá z hrubého sítka, plochého, jemného sítka a mikrosítka.

1. Kontrolujte po každém mytí, zda se v sítkách nenachází zbytky jídel.
2. Uvolněte otáčením síťový válec, podle vyobrazení a vyndejte sítkový systém.

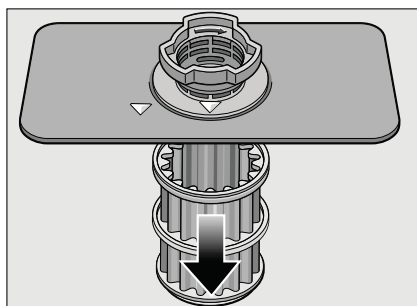
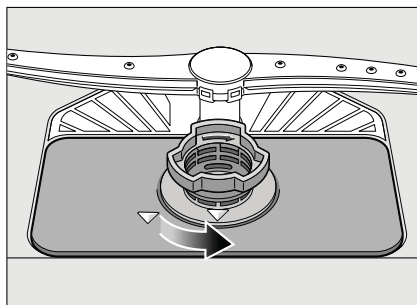

3. Odstraňte případné zbytky potravin a vyčistěte sítka pod tekoucí vodou.
4. Namontujte opět v opačném pořadí sítkový systém a dbejte na to, aby po zavření byla označení šipkami proti sobě.

Ostříkovací ramena

Vodní kámen a nečistoty z mycí vody mohou zablokovat trysky a uložení ostříkovacích ramen [23] a [25].

1. Kontrolujte, zda nejsou výstupní trysky ostříkovacích ramen ucpané.
2. Odšroubujte horní ostříkovací rameno [23].
3. Stáhněte nahoru spodní ostříkovací rameno [25].

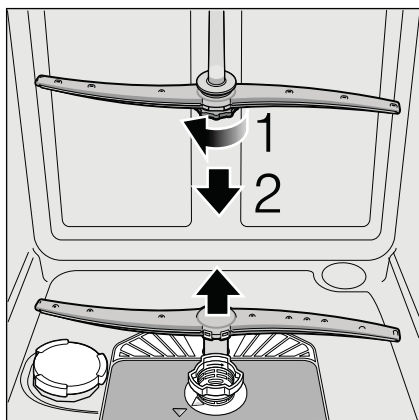

4. Vyčistěte ostříkovací ramena pod tekoucí vodou.
5. Nasadte zpět ostříkovací ramena, zacvaknutím nebo přišroubováním.

? Co dělat v případě poruchy?

Dle zkušeností lze mnoho poruch, které se vyskytují v běžném provozu, odstranit vlastními silami. To zajistí, že máte přístroj rychle k dispozici. V následujícím přehledu najdete možné příčiny chybových funkcí a pomocné pokyny pro jejich odstranění.

Upozornění

Pokud by se přístroj během mytí nádobí z neznámých důvodů zastavil nebo nespustil, proveďte nejdříve funkci Přerušení programu (Reset). (Viz kapitola "Obsluha přístroje")

⚠ Varování - Myslete na to: opravy smějí provádět pouze odborníci. Je-li nutná výměna některé součásti, dbejte na to, aby byly použity pouze originální náhradní díly. Neodbornými opravami nebo nepoužitím originálních dílů mohou pro uživatele vzniknout značné škody a nebezpečí.

Čerpadlo odpadní vody

Velké zbytky jídel nebo cizí tělesa, které nebyly zachycené sítky, mohou zablokovat čerpadlo odpadní vody. Mycí voda potom stojí nad sítkem.

⚠ Varování - Nebezpečí pořezání!
Při čištění čerpadla dbejte na to, abyste se nezranili o skleněné střepy nebo špičaté předměty.

V tomto případě:

1. Zásadně nejprve odpojte přístroj od elektrické sítě.
2. Vyndejte horní [22] a spodní koš [28].
3. Vymontujte sítko [27].
4. Vyčerpejte vodu, event. si vezměte na pomoc mycí houbu.
5. Pomocí lžičky vypačte (jak je vyobrazeno) bílý kryt čerpadla. Uchopte kryt za přepážku a nadzvedněte šikmo dovnitř. Kryt kompletně vyndejte.

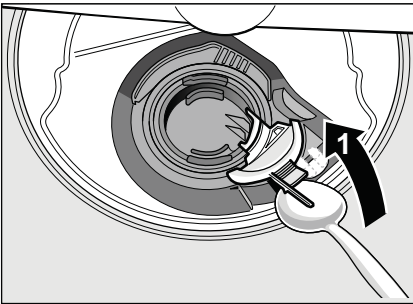

6. Zkontrolujte, zda v oběžném kole nejsou cizí tělesa případně je odstraňte.
7. Umístěte kryt do původní polohy a zatlačte ho směrem dolů, dokud nezaskočí.

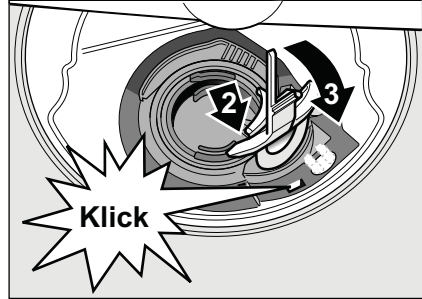

8. Namontujte sítko.
9. Nasad'te znovu koše.

Tabulka poruch

Porucha

Svítlí ukazatel
"Kontrola přívodu
vody" 3.

Příčina

Přívodní hadice je přelomená.

Uzavřený přívod vody.

Přívod vody je zaseknutý
nebo zanesený vodním
kamenem.

Sítka v přívodu vody je ucpané.

Odstranění

Položte přívodní hadici bez přelomení.

Otevřete přívod vody.

Otevřete přívod vody.
Při otevřeném přívodu vody musí být
průtok min. 10 l/min.

Vypněte přístroj. Vytáhněte zástrčku
přístroje. Zavřete přívod vody.
Odšroubujte přípojku vody.

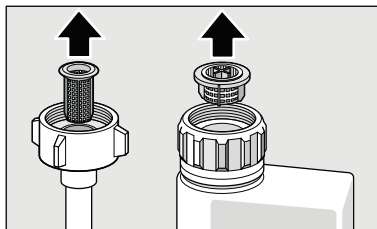

Vyčistěte sítko v přívodní hadici.
Našroubujte opět přípojku vody.
Zkontrolujte těsnost. Zajistěte
elektrické napájení. Zapněte přístroj.

Svítlí kód chyby **E:07**

Nasávací otvor (na pravé
vnitřní straně přístroje) je
zakrytý nádobím.

Uložte nádobí tak, aby byl nasávací
otvor volný.

Svítlí kód chyby **E:12**

Topné těleso je zanesené
vodním kamenem nebo
znečištěné.

Vyčistěte přístroj pomocí čističe myčky
nebo odvápnovacího prostředkem.
Provozujte myčku nádobí se změkčovacím
zařízením a překontrolujte nastavení (viz
kapitola "Změkčovací zařízení/speciální
sůl").

Svítlí kód chyby **E:22**

Znečištěná nebo ucpaná sítko 27.

Vyčistěte sítko.
(Viz "Čistění a údržba").

Svítlí kód chyby **E:24**

Ucpaná nebo zlomená hadice
odpadní vody.

Položte hadici bez přelomení, příp.
odstraňte zbytky.

Sífonová přípojka je
ještě zavřená.

Zkontrolujte přípojku na sífonu
a případně ji otevřete.

Kryt čerpadla odpadní vody je
volný.

Zajistěte kryt zaskočením.
(Viz "Čerpadlo odpadní vody").

Svítlí kód chyby **E:25**

Zablokované čerpadlo odpadní
vody nebo kryt čerpadla
odpadní vody je volný.

Vyčistěte čerpadlo a kryt správně
zajistěte zaskočením.
(Viz "Čerpadlo odpadní vody").

Porucha	Příčina	Odstranění
Svítlí kód chyby E:27 .	Příliš nízké síťové napětí.	Žádná chyba přístroje, nechte zkontrolovat síťové napětí a elektrickou instalaci.
V číselné indikaci se zobrazí jiný kód chyby (E:01 až E:30)	Pravděpodobně došlo k technické poruše.	Vypněte přístroj vypínačem ZAP./VYP. [1]. Po krátké době přístroj opětovně spustíte. Pokud problém vznikne znovu, potom zavřete přívod vody, vytáhněte síťovou zástrčku. Zavolejte zákaznický servis a uveďte kód chyby.
Na číselném ukazateli [9] se objeví L nebo H . *	Nejedná se o žádnou poruchu!	Viz TurboSpeed 20 min v kapitole "Přehled programů".
Displej bliká.	Dvířka nejsou úplně zavřená.	Zavřete dvířka. Dbejte na to, aby z koše nevyčnívaly žádné předměty (nádobí, osvěžovač) a neomezovaly tím zavření dvířek.
Svítlí ukazatel doplnění soli [4] nebo leštidla [5].	Chybí leštidlo. Chybí sůl. Čidlo nerozpozná tablety soli.	Doplňte leštidlo. Doplňte speciální sůl. Použijte jinou speciální sůl.
Nesvítlí ukazatel doplnění soli [4] nebo leštidla [5].	Ukazatel doplnění je vypnutý. K dispozici je ještě dostatek speciální soli/leštidla.	Aktivování/deaktivování (viz kapitola "Změkčovací zařízení/speciální sůl" nebo "Leštidlo"). Zkontrolujte stav naplnění zásobníku.
Po ukončení programu zůstane stát voda v přístroji.	Sítkový systém nebo oblast pod sítky [27] je ucpaná. Program ještě není ukončen.	Vyčistěte sítko a oblast pod sítky (viz "Čerpadlo odpadní vody"). Počkejte na konec programu nebo proveďte Reset (viz "Přerušení programu").

cz Co dělat v případě poruchy?

Porucha

Nádobí není suché.

Příčina

Žádné leštadlo nebo příliš málo leštidla v zásobníku.

Odstranění

Doplňte leštadlo.

Byl zvolen program bez sušení.

Zvolte program se sušením (viz "Přehled programů", "Průběh programu").

Nahromadění vody v prohlubních nádobí a příborech.

Při uložení dbejte na šikmou polohu, příslušné kusy nádobí ukládejte pokud možno šikmo.

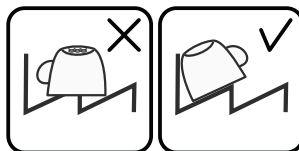

Použitý kombinovaný mycí prostředek má špatný sušicí výkon.

Použijte jiné kombinované mycí prostředky s lepším sušicím výkonem. Dodatečné použití leštidla zvyšuje sušicí výkon.

Intenzivní sušení ke zvýšení účinku sušení není aktivováno.

Aktivujte intenzivní sušení (viz "Obsluha přístroje").

Nádobí bylo vyklizeno příliš brzy nebo proces sušení ještě nebyl ukončen.

Počkejte na konec programu, příp. vyjměte nádobí teprve 30 min. po ukončení programu.

Použitě leštadlo má špatný sušicí výkon.

Použijte značkové leštadlo. Ostatní leštidla mají značně horší účinnost.

Na konci programu Eco 50° se dvířka přístroje neotevřou. Není správně nastavena spára dvířek.

Pomocí montážního návodu nastavte dvířka takovým způsobem, aby spára dvířek činila minimálně 70 mm až 150 mm.

Plastové nádobí není suché.

Speciální vlastnosti plastu.

Plasty na sebe váží méně tepla než ostatní nádobí, proto se hůře suší.

Příbory nejsou suché.

Příbory jsou v košíku na příbory nevhodně rozříděné.

Příbory pokud možno oddělte od sebe, zabraňte místům dotyku.

Příbory jsou v příborové zásuvce nevhodně rozříděné.

Příbory správně rozřídte a pokud možno oddělte od sebe.

Vnitřní strany přístroje jsou po mycím cyklu mokré.

Žádná chyba přístroje.

Na základě principu sušení "kondenzační sušení" jsou kapky vody v zásobníku fyzikálně podmíněné a žádané. Vlhkost ve vzduchu kondenzuje na vnitřních stěnách myčky nádobí, stéká dolů a odčerpává se.

Porucha

Zbytky jídel na nádobí.

Příčina

Příliš těsně uspořádané nádobí, přeplněný koš na nádobí.

Odstranění

Uložte nádobí tak, aby byl mezi nádobím dostatečný volný prostor, aby ostříkovací paprsky mohly dosáhnout povrchu nádobí. Zabraňte místům dotyku.

Ostříkovací rameno se nemůže otáčet.

Uložte nádobí tak, aby nebránilo otáčení ostříkovacího ramena.

Trysky ostříkovacích ramen jsou ucpané.

Vyčistěte trysky ostříkovacího ramena. (Viz "Čistění a údržba").

Sítka [27] jsou znečištěná.

Vyčistěte sítko (viz "Čistění a údržba").

Nesprávně nasazená nebo nezaskočená sítko [27].

Nasad'te správně sítko a zajistěte je zaskočením.

Příliš slabý mycí program.

Zvolte silnější mycí program.

Silně předmyté nádobí, senzorika se proto rozhodla pro slabý běh programu. Pevně ulpívající nečistoty nelze částečně odstranit.

Nádobí nepředmyvejte. Odstraňte pouze velké zbytky jídel.

Doporučení programu Eco 50° nebo Intenzivně.

Vysoké, úzké nádoby nebudou v rohové oblasti dostatečně vypláchnuté.

Vysoké, úzké nádoby neukládejte příliš šikmo a do rohové oblasti.

Horní koš [22] není vpravo a vlevo nastavený na stejnou výšku.

Nastavte horní koš postranními pákami na stejnou výšku.

Zbytky mycího prostředku.

Víko komory pro mycí prostředek je zablokováno kusy nádobí, víko se proto úplně neotevře.

Víko komory pro mycí prostředek nesmí být omezováno kusy nádobí. Do záchytné misky na tablety neumísťujte žádné kusy nádobí nebo osvěžovače.

Víko komory pro mycí prostředek je blokováno tabletou.

Tableta se musí vložit naplocho a ne nastojato.

V rychlém nebo krátkém programu byly použity tablety.

Ve zvoleném krátkém programu nebude dosaženo doby rozpustnosti mycího prostředku.

Doba rozpustnosti tablet je pro rychlý nebo krátký program příliš dlouhá. Použijte práškový mycí prostředek nebo silnější program.

Mycí účinek a chování při rozpouštění se snižuje při delší době uložení nebo je-li mycí prostředek silně zhrudkovatělý.

Vyměňte mycí prostředek.

cz Co dělat v případě poruchy?

Porucha

Vodní skvrny na plastových kusech.

Příčina

Tvoření kapek na plastovém povrchu se z fyzikálního hlediska nelze vyhnout. Po uschnutí jsou patrné vodní skvrny.

Odstranění

Použijte silnější program (více výměn vody). Při uložení dbejte na šikmou polohu. Použijte leštidlo. Případně zvyšte nastavení změkčování vody.

Stíratelné nebo vodou rozpustné povlaky v zásobníku nebo na dveřích.

Usazují se látky obsažené v mycím prostředku. Tyto povlaky se většinou nedají chemicky (čistič pro domácí přístroje, ...) odstranit.

Změňte značku mycího prostředku. Přístroj mechanicky vyčistěte.

Při "bílé povlaku" na dně zásobníku je změkčovací zařízení nastaveno na mezní hodnotu.

Zvyšte nastavení změkčovacího zařízení, příp. vyměňte mycí prostředek.

Víko zásobníku na sůl [26] není utažené.

Víko zásobníku na sůl správně utáhněte.

Pouze u sklenic: začínající korozi skla lze jenom zdánlivě setřít.

Viz "Poškození sklenic a nádobí".

Bílé, těžce odstranitelné povlaky na nádobí, zásobníku nebo dveřích.

Usazují se látky obsažené v mycím prostředku. Tyto povlaky se většinou nedají chemicky (čistič pro domácí přístroje, ...) odstranit.

Změňte značku mycího prostředku. Přístroj mechanicky vyčistěte.

Nesprávně nastavený rozsah tvrdosti vody nebo je tvrdost vody větší než 8,9 mmol/l.

Nastavte změkčovací zařízení podle návodu k obsluze nebo doplňte sůl.

Mycí prostředek 3in1 (3 v 1) nebo Bio/eko mycí prostředky nejsou dostatečně účinné.

Nastavte změkčovací zařízení podle návodu k obsluze nebo použijte oddělené prostředky (značkové mycí prostředky, sůl, leštidlo).

Poddávkování mycího prostředku.

Zvyšte dávkování mycího prostředku nebo jej vyměňte.

Zvolen příliš slabý mycí program.

Zvolte silnější mycí program.

Zbytky čaje nebo rtěnky na nádobí.

Příliš nízká mycí teplota.

Zvolte program s vyšší mycí teplotou.

Příliš malé množství nebo nevhodný mycí prostředek.

Použijte vhodný mycí prostředek se správným dávkováním.

Silně předmyté nádobí, sensorika se proto rozhodla pro slabý běh programu. Pevně ulpívající nečistoty nelze při tomto programu částečně odstranit.

Nádobí nepředmyvejte. Odstraňte pouze velké zbytky jídel. Doporučení programu Eco 50°.

Porucha

Barevné (modré, žluté, hnědé), těžce odstranitelné až neodstranitelné povlaky v přístroji nebo na nerezovém nádobí.

Příčina

Tvorba povlaku z látek obsažených v zelenině (např. ze zelí, celeru, brambor, nudlí, ...) nebo z vody z vodovodu (např. mangan).

Odstranění

Částečně odstranitelné čističem pro myčky nádobí nebo mechanickým čišťením. Povlaky jsou zdravotně nezávadné.

Tvorba povlaku vlivem metalických složek na stříbrném nebo hliníkovém nádobí.

Částečně odstranitelné čističem pro myčky nádobí nebo mechanickým čišťením.

Barevné (žluté, oranžové, hnědé) lehce odstranitelné usazeniny ve vnitřním prostoru (přednostně v oblasti dna).

Tvorba povlaku z látek obsažených ve zbytcích jídel a vodě z vodovodu (vápník, "mýdlový" povlak).

Zkontrolujte funkci změkčovacího zařízení (doplňte speciální sůl), příp. při použití kombinovaných mycích prostředků (tablet) aktivujte změkčování (viz kapitola "Změkčovací zařízení/speciální sůl").

Zabarvení plastových částí uvnitř přístroje.

Plastové části se mohou ve vnitřním prostoru během životnosti myčky zbarvit.

Zabarvení je normální a nejedná se o zhoršení funkčnosti myčky.

Zabarvení na plastových kusech.

Příliš nízká mycí teplota.

Zvolte program s vyšší mycí teplotou.

Silně předmyté nádobí, sensorika se proto rozhodla pro slabý běh programu. Pevně ulpívající nečistoty nelze částečně odstranit.

Nádobí nepředmyvejte. Odstraňte pouze velké zbytky jídel. Doporučení programu Eco 50°.

Odstranitelné šmouhy na sklenicích, sklenicích s kovovým vzhledem a příborech.

Příliš mnoho leštidla.

Nastavte množství leštidla na nižší stupeň.

Není použito leštidlo, nebo je nastaven příliš nízký stupeň leštění.

Naplňte leštidlo a zkontrolujte dávkování (doporučený stupeň 4-5).

Zbytky mycího prostředku v části programu "Leštění". Víko komory pro mycí prostředek je zablokováno kusy nádobí, (víko se úplně neotevře).

Víko komory pro mycí prostředek nesmí být omezováno nádobím. Do záchytné misky na tablety neumísťujte žádné nádobí nebo osvěžovač.

Silně předmyté nádobí, sensorika se proto rozhodla pro slabý běh programu. Pevně ulpívající nečistoty nelze částečně odstranit.

Nádobí nepředmyvejte. Odstraňte pouze velké zbytky jídel. Doporučení programu Eco 50°.

cz Co dělat v případě poruchy?

Porucha

Začínající nebo již existující, ireverzibilní (trvalé) zakalení skla.

Příčina

Sklenice nejsou odolné proti mytí v myčce nádobí, pouze vhodné pro ruční mytí.

Odstranění

Použijte sklenice odolné proti mytí v myčce nádobí.
Zabraňte dlouhé fázi parního sušení (doba po ukončení mycího cyklu).
Použijte mycí cyklus s nižší teplotou.
Nastavte změkčovací zařízení podle tvrdosti vody (příp. o jeden stupeň nižší).
Použijte mycí prostředek s komponenty pro ochranu skla.

Stopy rzi na přiborech.

Přibory nejsou dostatečně odolné proti rezavění. Ostří nožů jsou často postižena silněji.

Použijte nerezavějící přibory.

Přibory také zreziví, pokud se myjí společně s rezavějícími díly (rukojeti hrnců, poškozené koše na nádobí atd.).

Nemyjte žádné rezavějící díly.

Ve vodě je příliš vysoký obsah soli, protože uzávěr zásobníku není pevně zašroubován nebo proto, že se sůl při doplňování rozsykala.

Uzávěr zásobníku pro sůl pevně zavřete nebo rozsypanou sůl odstraňte.

Přístroj se neuvede do provozu.

Není v pořádku domovní pojistka.

Zkontrolujte pojistku.

Není zastrčen síťový kabel.

Zajistěte, že je síťový kabel úplně zastrčen na zadní straně přístroje a do síťové zásuvky. Zkontrolujte funkčnost síťové zásuvky.

Nejsou správně zavřena dvířka myčky nádobí.

Zavřete dvířka.

Program se spustí samostatně.

Nečekali jste na ukončení programu.

Proved'te Reset. (Viz "Přerušení programu").

Porucha

Na konci programu Eco 50° se automaticky neotevřou dvířka přístroje.

Příčina

Dětská pojistka aktivována

Je deaktivováno ekologické sušení.

Není zvolený program Eco 50°.

Je zvolena přídatná funkce.

Je zapnuté intenzivní sušení.

Nejsou správně nastavena dvířka přístroje.

K nastavení spáry dvířek byly použity špatné šrouby. Zašroubování příliš dlouhých šroubů může deaktivovat ekologické sušení.

Bezpečnostní zařízení vypíná funkci ekologického sušení. Pravděpodobně se jedná o technickou závadu.

Odstranění

Deaktivujte dětskou pojistku (viz kapitola "Obsluha přístroje").

Aktivujte ekologické sušení (viz kapitola "Obsluha přístroje").

Zvolte program Eco 50°.

Zrušte přídatnou funkci.

Vypněte intenzivní sušení.

Pomocí montážního návodu nastavte dvířka takovým způsobem, aby spára dvířek činila minimálně 70 mm až 150 mm.

Pro nastavení spáry dvířek použijte šrouby o maximální velikosti $\varnothing 4 \times 30$ (jsou součástí dodávky, viz "Montážní návod").

Kontaktujte zákaznický servis.

cz Co dělat v případě poruchy?

Porucha

Dvířka přístroje se při dotyku neotevřou.

Příčina

Dětská pojistka je aktivována.

Odstranění

Dvakrát za sebou v krátkých odstupech zatlačte nahoře uprostřed na dvířka.

Deaktivujte dětskou pojistku (viz kapitola "Obsluha přístroje").

Nejsou správně nastavena dvířka přístroje.

Pomocí montážního návodu nastavte dvířka správným způsobem.

Přístroj je bez elektrického proudu.

Zkontrolujte síťovou zástrčku a pojistky.

Na nábytkovou desku nahoře vpravo a vlevo namontujte nouzové otevírání, které je součástí dodávky a krátkým zatažením otevřete dvířka přístroje.

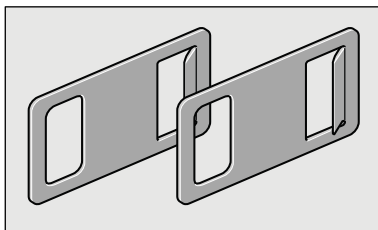

Dvířka a těsnění dvířek jsou znečištěny.

Otřete dvířka a těsnění dvířek vlhkým hadrem s trochou mycího prostředku.

Automatické otvírání dvířek není v základním nastavení.

Po zavření dvířek vteřinu vyčkejte, než půjdou znovu otevřít.

Dvířka se nezavírají.

Automatické otvírání dvířek není v základním nastavení.

Po zavření dvířek vteřinu vyčkejte, než půjdou znovu zavřít.

Víko komory mycího prostředku se nedá uzavřít.

Komora pro mycí prostředek nebo víko je zablokováno slepenými zbytky mycího prostředku.

Odstraňte zbytky mycího prostředku.

Zbytky mycího prostředku v komoře pro mycí prostředek nebo v záchytné misce na tablety.

Ostříkovací ramena jsou zablokována kusem nádobí, mycí prostředek se proto nevypláchně.

Zajistěte, aby se ostříkovací ramena mohla volně otáčet.

Komora pro mycí prostředek byla při plnění vlhká.

Plňte mycí prostředek pouze do suché komory.

Porucha

Přístroj se v programu zastaví nebo se program přeruší.

Příčina

Dvířka nejsou úplně zavřená.

Do záchytné misky na tablety neumístíte žádné kusy nádobí nebo osvěžovač. Horní koš tlačí proti vnitřní straně dvířek a brání spolehlivému zavření dvířek.

Odstranění

Zavřete dvířka.

Hluk plnicího ventilu.

Je přerušen přívod elektr. proudu nebo vody.

Obnovte přívod elektr. proudu nebo vody.

Hluk je závislý na instalaci přístroje, není to chyba přístroje. Hluk nemá vliv na funkci přístroje.

Není možné odstranění.

Tlukoucí nebo klepající zvuk.

Ostříkovací rameno naráží do nádobí, nádobí není správně uloženo.

Uložte nádobí tak, aby ostříkovací ramena nenarážela do nádobí.

Při malé náplni narážejí vodní paprsky přímo na vanu myčky.

Přístroj více naplňte nebo nádobí v myčce rovnoměrně rozdělte.

Lehké kusy nádobí se při mytí pohybují.

Lehké nádobí stabilně uložte.

Tvoří se příliš mnoho pěny.

V zásobníku leštidla je prostředek na ruční mytí.

Zásobník na leštidlo okamžitě naplňte leštidlem.

Rozlité leštidlo.

Odstaňte leštidlo hadrem.

* podle modelu

Zákaznický servis

Pokud se Vám nepodaří poruchu odstranit, obraťte se prosím na zákaznický servis. Najdeme vždy vhodné řešení, aby zabránilo zbytečným návštěvám techniků. Kontaktní údaje nejbližšího servisu najdete na zadní straně tohoto návodu k obsluze nebo v přiloženém seznamu zákaznických servisů. Při zavolání uveďte prosím číslo přístroje (E-Nr. = 1) a výrobní číslo (FD = 2), které najdete na typovém štítku  na dveřích přístroje.

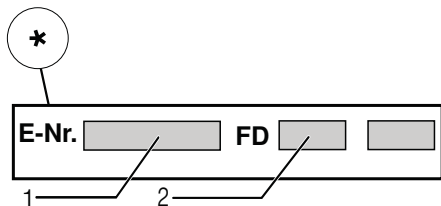
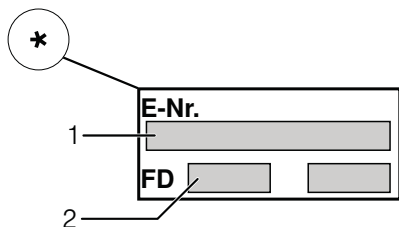

Spolehněte se na kompetenci výrobce. Obratěte se na nás. Tím si zajistíte, že oprava bude provedena vyškolenými servisními techniky, kteří jsou vybaveni originálními náhradními díly pro Vaše domácí přístroje.

* podle modelu

Instalace a připojení

K řádnému provozu musí být myčka nádobí odborně připojena. Údaje o přítoku a odtoku vody jakož i elektrické přípojné hodnoty musí odpovídat požadovaným kritériím, která jsou uvedena v následujících odstavcích, příp. v montážním návodu.

Při montáži dodržujte pořadí pracovních kroků:

1. Kontrola při dodání
2. Instalace
3. Přípojka odpadní vody
4. Přípojka pitné vody
5. Elektrické připojení

Rozsah dodávky

Při reklamaci se obraťte na prodejce, u kterého jste přístroj zakoupili nebo na náš zákaznický servis.

- Myčka nádobí
- Návod k použití
- Montážní návod
- Záruka*
- Montážní materiál
- Tlumicí plechový kryt*
- Gumová zástěrka*
- Síťový kabel

* podle modelu

Bezpečnostní pokyny

Dodržujte prosím bezpečnostní pokyny pod bodem "Při instalaci".

Dodání

Vaše myčka nádobí byla ve výrobě důkladně přezkoušena z hlediska její funkčnosti. Po přezkoušení uvnitř myčky mohou zůstat menší vodní skvrny, které zmizí po prvním mycím cyklu.

Technické údaje

Hmotnost:

max. 60 kg

Napětí:

220-240 V, 50 Hz nebo 60 Hz

Přípojná hodnota:

2,0 - 2,4 kW

Jištění:

10/16 A (UK 13A)

Příkon:

Vypnutý stav (Po)* 0,10 W

Zapnutý stav (Pl) * 0,10 W

Podle nařízení (EU) č. 1016/2010 mohou přídatvé funkce a nastavení zvyšovat příkon.

Tlak vody:

minimálně 0,05 MPa (0,5 bar),
maximálně 1 MPa (10 bar).
Při vyšším tlaku vody musíte namontovat redukční tlakový ventil.

Přítokové množství:

minimálně 10 litrů/minutu.

Teplota vody:

studená voda, u teplé vody
max. teplota 60°C.

Kapacita:

12 - 15 sad nádobí (podle modelu).

Postavení

Potřebné rozměry pro vestavění si převezměte z montážního návodu. Příklad postavte s pomocí výškově nastavitelných nožiček do vodorovné polohy. Dbejte přitom na bezpečnou stabilitu myčky nádobí.

- Vestavné a integrované přístroje, které se dodatečně instalovaly jako volně stojící přístroj, se musí zajistit proti převrhnutí, např. přišroubováním na zeď nebo vestavěním pod pracovní desku, která je sešroubována se sousedními skříňkami.
- Příklad lze beze všeho zabudovat mezi dřevěné nebo umělohmotné stěny kuchyňského jádra.

Přípojka odpadní vody

1. Potřebné pracovní kroky si převezměte z montážního návodu, eventuálně namontujte sifón s odtokovým hrdlem.
2. Připojte hadici odpadní vody pomocí přiložených součástí na odtokové hrdlo sifónu.
Dbejte na to, aby odtoková hadice nebyla přelomená, zmáčknutá nebo zamotaná do sebe a žádné uzavírací víčko v odtoku neomezovalo odtékání odpadní vody.

Přípojka pitné vody

1. Připojte přípojku pitné vody podle montážního návodu pomocí přiložených dílů na přívod vody. Dbejte na to, aby přípojka pitné vody nebyla přelomená, přimáčknutá nebo zamotaná do sebe.
2. Při výměně přístroje se musí vždy použít nová přívodní hadice vody.

Tlak vody:

Minimálně 0,05 MPa (0,5 bar), maximálně 1 MPa (10 bar). Při vyšším tlaku vody musíte namontovat redukční tlakový ventil.

Přítokové množství:

Minimálně 10 litrů/minutu.

Teplota vody:

Studená voda; u teplé vody max. teplota 60 °C.

Přípojka teplé vody *



* podle modelu

Myčku nádobí lze připojit na studenou nebo teplou vodu do max. teploty 60 °C. Přípojka na teplou vodu se doporučuje tehdy, je-li tato přípojka k dispozici z energeticky výhodné přípravy teplé vody a vhodné instalace, např. ze solárního zařízení s oběhovým vedením. Ušetří se při tom energie a čas. S nastavením teplá voda **H:0 1** můžete váš přístroj optimálně přizpůsobit na provoz s teplou vodou. Přitom je doporučená teplota vody (teplota přívodní vody) nejméně 40 °C a nejvýše 60 °C. Připojení na teplou vodu se nedoporučuje, když se voda připravuje v elektrickém bojleru.



Nastavení teplé vody:

1. Otevřete dvířka.
2. Zapněte vypínač ZAP./VYP. .
3. Držte stisknuté tlačítko programu a stiskněte tlačítko START tak dlouho, až se zobrazí číselná indikace **H:0...**
4. Uvolněte obě tlačítka. Bliká světelná indikace tlačítka a na číselné indikaci se zobrazí hodnota nastavená z výroby **H:04**.
5. Stiskněte tlačítko programu tolikrát, až se na číselné indikaci zobrazí hodnota **H:00** nastavená z výroby.

Pro změnu nastavení:

1. Stisknutím tlačítka  můžete nastavení teplé vody vypnout **R:00** nebo zapnout **R:01**.
2. Stiskněte tlačítko START  Nastavená hodnota se uloží.
3. Zavřete dvířka.

Elektrické připojení

- Připojte přístroj pouze na střídavé napětí v rozsahu 220 V až 240 V a 50 Hz nebo 60 Hz do předpisově nainstalované zásuvky s ochranným vodičem. Potřebné jištění viz typový štítek .
- Síťová zásuvka musí být v blízkosti přístroje a také musí být po vestavění volně přístupná. Není-li po vestavění síťová zástrčka volně přístupná, musí být pro splnění příslušných bezpečnostních předpisů na straně instalace k dispozici všepólový odpojovač se vzdáleností kontaktů minimálně 3 mm.
- Změny na přípojce smějí provádět pouze odborníci.
- Prodloužení síťového napájecího kabelu se smí zakoupit pouze v zákaznickém servisu.
- Při použití proudového chrániče se smí používat pouze typ se značkou . Pouze tento typ zaručuje splnění současně platných předpisů.
- Přístroj je vybaven bezpečnostním systémem proti úniku vody. Dbejte na to, aby tento systém fungoval pouze při připojeném napájení proudem.

Demontáž

Také zde dodržujte pořadí pracovních kroků.

1. Odpojte přístroj od elektrické sítě.
2. Zavřete přívod vody.
3. Odpojte přípojku odpadní a pitné vody.
4. Povolte upevňovací šrouby k nábytkovým dílům.
5. Demontujte, je-li k dispozici, soklové prkno.
6. Myčku nádobí vytáhněte, přitom opatrně vytahujte hadici.

Přeprava

Vypustíte myčku nádobí a zajistíte volné díly.

Myčka nádobí se musí vyprázdnit pomocí následujících kroků:

1. Otevřete přívod vody.
2. Otevřete dvířka.
3. Zapněte vypínač ZAP./VYP.
4. Zvolte program s nejvyšší teplotou. Na číselném ukazateli se zobrazí předpokládaná doba trvání programu.
5. Stiskněte tlačítko START .
- Spustí se běh programu.
6. Zavřete dvířka. Program se spustí.
7. Po cca 4 minutách tiskněte tlačítko.
8. Tiskněte tlačítko START tak dlouho, až se zobrazí číselná indikace l.
9. Zavřete dvířka.
10. Po cca 1 min. se na číselné indikaci zobrazí .
11. Vypněte vypínač ZAP./VYP. .
12. Uzavřete přívod vody, odšroubujte přívodní hadici a nechejte vodu vytéct.

Přepravujte přístroj pouze ve svislé poloze. (Tím se do řízení stroje nedostane žádná zbytková voda a nezpůsobí se chybný běh programu).

Zabezpečení proti zamrznutí

Stojí-li přístroj v místnosti ohrožené mrazem (např. rekreační chata), musí se přístroj úplně vypustit (viz "Přeprava").

Změny vyhrazeny.

Dětská pojistka (zablokování dvířek) *

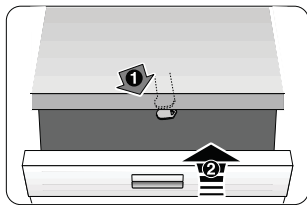

40

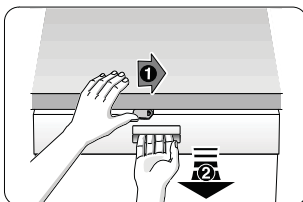

41

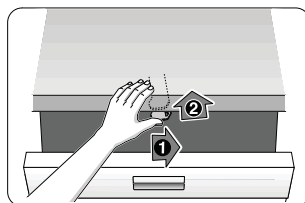

42

- 40 Aktivování dětské pojistky.
- 41 Otevření dvířek s aktivovanou dětskou pojistkou
- 42 Deaktivování dětské pojistky.

⚠ Varování

Při opuštění přístroje vždy úplně zavřete jeho dveře.

Protože jen tak můžete chránit Vaše děti před možným nebezpečím.

Ostříkovací hlava na plechy na pečení*

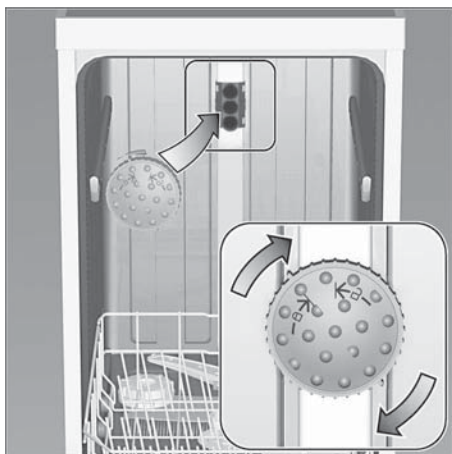

Pomocí této ostříkovací hlavy můžete mýt velké plechy nebo mřížky a rovněž talíře s průměrem větším než 30 cm (talíře pro labužníky, talíře na těstoviny, servírovací talíře). K tomu účelu vyndejte horní koš a nasadte ostříkovací hlavu tak, jak je vyobrazeno na nákrese.

Aby ostříkovací paprsek mohl ostříkovat všechny části, uspořádejte prosím plechy podle vyobrazení (max. 4 plechy na pečení a 2 mřížky).

Provozujte myčku nádobí vždy s horním košem nebo ostříkovací hlavou na plechy na pečení!

* u některých modelů

(odpadá u spotřebičů bez Aqua-Stop)

Navíc k nárokům na záruku vůči prodávajícímu vyplývajícím z kupní smlouvy a navíc k naší záruce na přístroj, poskytneme náhradu za následujících podmínek:

1. Dojde-li vlivem chyby našeho systému Aqua-Stop ke škodě způsobené vodou, nahradíme škody soukromým uživatelům. zabezpečení proti úniku vody **musí** být přístroj připojen na elektrickou síť.
2. Tato záruka platí po celou dobu životnosti přístroje.
3. Předpokladem nároku na záruku je odborné nainstalování a připojení přístroje s Aqua-Stop podle našeho návodu. Zahnuje to také odborně namontované prodloužení Aqua-Stop (originální příslušenství). Naše záruka se nevztahuje na vadná přírodní potrubí nebo armatury až k přípojce Aqua-Stop na vodovodním kohoutku.
4. Na přístroje s Aqua-Stop není zásadně nutno během provozu dohlížet popř. je potom uzavřením vodovodního kohoutku zajistit. Pouze v případě delší nepřítomnosti ve Vašem bytě, např. při několikátýdenní dovolené, uzavřete vodovodní kohoutek.

BSH Hausgeräte GmbH
Carl-Wery-Straße 34
81739 München, Germany

Objednávka opravy a poradenství při poruchách

CZ 251 095 546

Internet: www.siemens-home.com/cz



9001089361 de (9505_*) 640MV

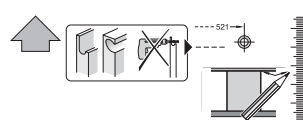
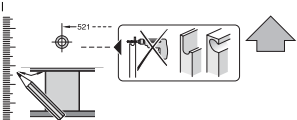

! Informačné návody
* V závislosti od varianty skafostu

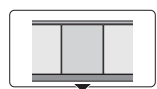

GV 6400EH-I - 86,5 cm - m. GS 9001 094 489 (9/92)

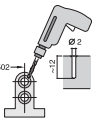
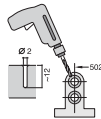
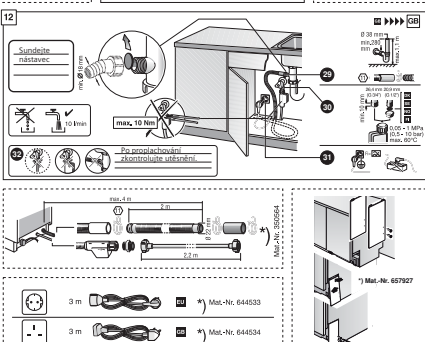
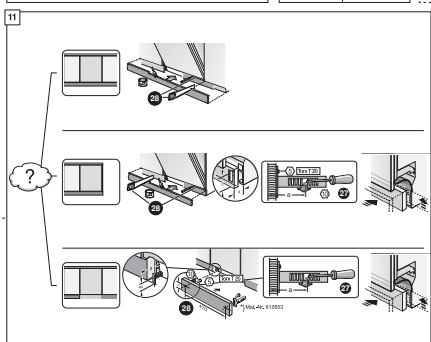
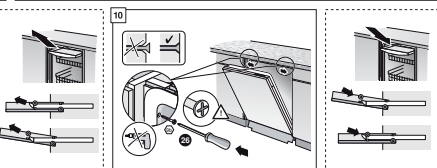
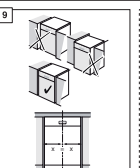
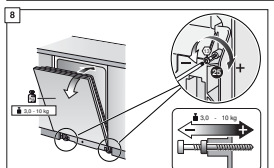
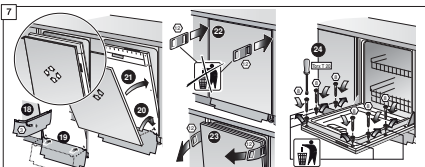
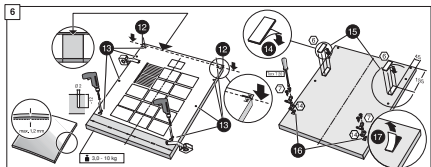
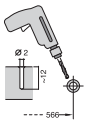
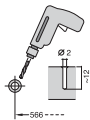
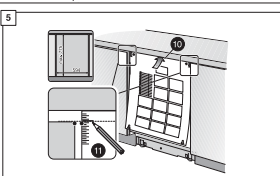
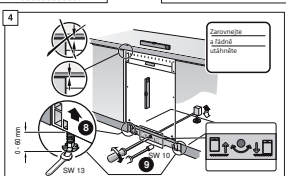
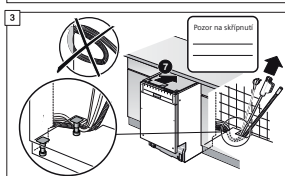
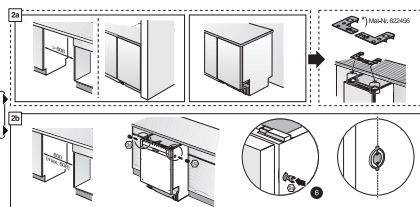
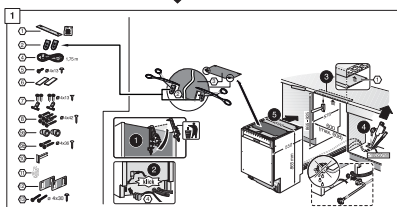

3 m Mit.-Nr. 644533
3 m Mit.-Nr. 644534

Manž.-Nr. 657927

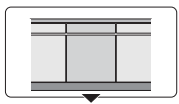
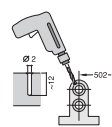
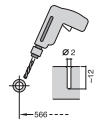
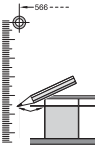
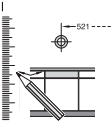

1

2

3

4

3

Pozor na střípnutí!

4

Špatná uložení!

5

6

7

8

9

9

10

10

10

11

12

Siřnitelka
plastovc

max. 10 Nm

Po propřechování
zkontrolujte uřetření!

3 m

3 m

3 m

3 m

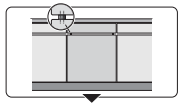
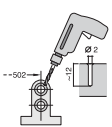
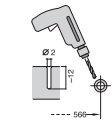
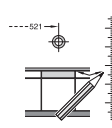

5A

6A

7A

8

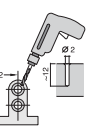
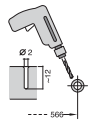
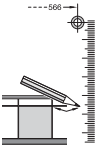
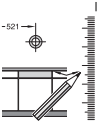

Stručně a pohodlně:
Vše, co Vaše myčka
potřebuje...
Před první použitím ještě
pročtěte návod k použití
a nastalé!

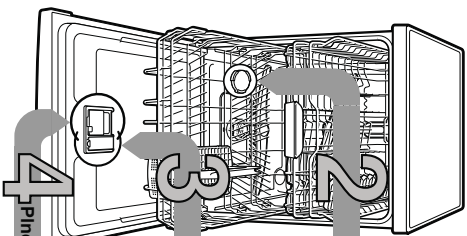

1

Nastavení zařízení ke zmeškování vody *

Získáte si hodnotu
vodní vody v závislosti na
vývoji a zvláštnostech
vody a zaplňte...

Tvorba	Rozsah	Intenzivní	Hodnota
vody při	vodnosti	spotřebiči	na
0-6	měkka	0-1,1	H00
7-8	měkka	1,2-1,4	H01
9-10	středně	1,5-1,8	H02
11-12	středně	1,9-2,1	H03
13-16	středně	2,2-2,9	H04
17-21	tvrdá	3,0-3,7	H05
22-30	tvrdá	3,8-5,4	H06
31-50	tvrdá	5,5-9,9	H07

* Pouze před prvním
mytím nebo změně
vodní vody

Rozpouštění vodní kámen (není nutno při nastavení hodnotě 0)

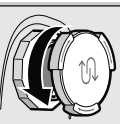

Otevřete
šroubovací uzávěr.

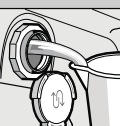

Pouze před prvním
mytím naplněte
nádobu na soli
vodou.

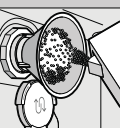

Naplněte speciální
soli (nikdy nepřipíte
mycí prostředek)

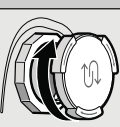

Zavřete
šroubovací
uzávěr. Ihned
můžete začít
s mytím.

Pílení leštidla

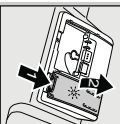

Dokonalé leštění...
Sleštkové označení 1, zvedněte uzávěr 2.



Naplněte leštidlo.
Klik! Klik!



Zavřete uzávěr.
Klik! Klik!

Zapnutí spotřebiče



Otevřete uzávěr.
(sleštkové tlačítko)
Pozor!
Přidání prostředků není
vhodné pro všechny programy,
dříve proto pokyny
výrobce.

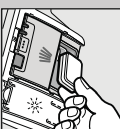

50 ml
25 ml
15 ml
Mycí prostředek
přilije pouze do
suchého zásobníku.



Zasuňte a
znatkově
uzávěr. KLOPI

Volba programu

Předtisk programu
V tomto přetisku je zobrazen max. možný počet programu.
Přislušné programy a jejich uspořádání si prosím zísčíte na
Vašem ovládacím panelu.
Ušlapej v programům jsou hodnoty laboratorního
měření podle evropské normy EN 50242. Odchyly
4000 nebo 40000 možná.
** pohotovostní režim.
Program se skládá z jednozářové fáze vyhřívání (ca
25 min.) a několika možných fází mytí (po 20 min.).
Prosím, přečtěte si více o ovládacím tohoto programu
v návodu k použití!

Přidávání funkce **

Ušpora času
(Vario Speed+)
... při zvýšené spotřebě
energie je dosaženo
stříhnutí výsledku mytí.

Polovlivní náplň
(1/2)
... pokud je méně
nádobí, šetří vodu,
energi a čas.

Jsou flexibilní...

Intenzivní zóna
... perleťkni pro
směškové naplnění,
žešl se osuškovat/
teploča mytí.

Hygiena Plus
... během mytí se zvyšší
tepota. Dosažine se tak
zvýšeného stavu myglenia.

Extra sušení
... zlejškuje vysušeky
stěni díky zvýšené
tepote myčho
dilele na
dřousuškové častí
nádobí)

Intenzivní	Auto	Eco	Noc *	Turbo Speed 20 min.	Šlto	Rychlý
70°	45° / 65°	50°	50°	40°	45°	45°
Délka programu v hod. min.	3-15 - 1-25	1-40 - 0-80	0-25+0-20	0-35	0-35	0-35
Spotřeba energie v kWh	1-40	0-80	0,95	0,80	0,80	0,80
Spotřeba vody v litrech	16-5	5-10	8	10	10	10

Spuštění programu Zadržíme...

Vypnutí programu / Vše je čisté...

** podle modelu

Sítka
...zkontrolujte popř.
vysvětlete

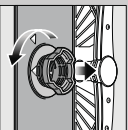

Střouh válec obtočte,
vyjměte sítkový
systém...

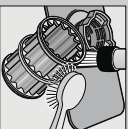

Vysvětlete pod
tekoucí vodou...

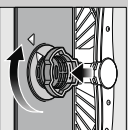

nasadte...

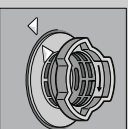

Nastroubuje
sítkový systém.
DĚLEJTE
OZNAČENÍ NA
SÍTKU!

- Vyháňte síťovou zástřiku.
- Odstraňte sítko a vyčepějte vodu.
- Vypačte kryt čerpadla (A).
- Zkontrolujte oběžné kolo na čizl tělesa
- Systémové zakápněte kryt čerpadla (B).
- Nasadte zpět sítko.

Ostřikovací ramena
...odstraňte usazeniny/
nečistoty

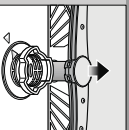

Vyháňte náhoru spodní
ostřikovací rameno...

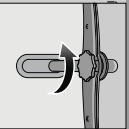

Odstroubujte horní
ostřikovací
rameno...

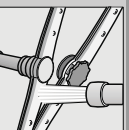

Očistěte trysky
ostřikovacím
tekoucím
vodou (popř.
kartáčkem)...

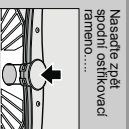

Nasadte zpět
sítkový
ostřikovací
rameno...

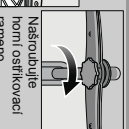

Nastroubuje
horní ostřikovací
rameno.



Další pokyny naleznete v návodu k použití



Odstraňte malé poruchy sami...

...přičezte svépomoc se vyplatí!

Porucha

Možné příčiny

Odstranění

Svítlí ukazatel "E-22"
Přičezte hadice je upnutá nebo
zanesená usazeninami.



Svítlí kód chyby "E-22"
Znečištěné nebo upnuté sítko.

Svítlí kód chyby "E-24"
a ukazatel "E-24"
Upnutá nebo zomená hadice
odpadní vody.
Kryt čerpadla odpadní vody
není namontován.

Svítlí kód chyby "E-25"
a ukazatel "E-25"
Zablokované terpičko odpadní vody.

Svítlí kód chyby "E-XX"
Technická závada spotřebiče.

Způsobová voda ve spotřebiči
Program ještě nebyl ukončen.

Rez na přiborech
Přibory nejsou nerezové.
Osířní noží jsou posřzena více.
Rezavění

▶ Otevřete přívod vody.

- ▶ 1. Odstroubujte přijopku vody.
- ▶ 2. Vysvětlete sítko v přívodu hadice.
- ▶ 3. při otevřeném přívodu vody musí být průtok vody min. 10 l/min. Při nižším průtoku vody nechte systém přijopku vody.
- ▶ Podčezte přívodní hadici bez přetlomu.
- ▶ Vysvětlete sítko (viz nahore).

- ▶ Pokčezte odtokovou hadici bez přetlomu.
- ▶ Namontujte kryt čerpadla (viz nahore).
- ▶ Vysvětlete čerpadlo odpadní vody (viz nahore).

- ▶ Volejte zákaznický servis (a sčete kód chyby).
- ▶ Odtocle spotřebič ze zřetavky.
- ▶ Zadržte spotřebič a zapřete jej popř. pŕi sčítání program (viz Pŕerušeni programu).

- ▶ Myjte pouze pŕibory určené pro mytí v myčce. Nikdy nemějte rezavějící nádoby v myčce.
- ▶ Myjte pouze pŕibory určené pro mytí v myčce. Nikdy nemějte rezavějící nádoby v myčce.

Porucha

Možné příčiny

Odstranění

Nádobi není čistá.
Přesak nebo pŕiskovně
usazeniny na nádobi



Nádobi leží na sobě popř. nad sebou. Malo myčho prostředku
Zvolen nevhodný program.
Upnuté trysky ostřikovacích ramen
Sítko jsou znečištěna nebo jsou
penně nasřoubována.
Zablokované ostřikovací rameno

Sřmry a šmrouhy

Nádobi není suché

Bílý povlak na nádobi
(odstranění)

Bílý povlak, sítko je
zakalené, neče
odstranit!

Zabavení pŕostřetku
nádobi

Malo myčho prostředku
zabavení potřivrami (řalčatová
omáčka)

▶ Oddělte kusy nádobi, at se navzájem nedotýkají.

- ▶ Dbejte pokynů výrobce (myčho prostředku).
- ▶ Zvolte účinnější program.
- ▶ Vysvětlete ostřikovací ramena (viz nahore).
- ▶ Vysvětlete sítko (viz nahore).
- ▶ Umisřte nádobi tak, aby se ostřikovací ramena mohla volně pohybovat.

▶ Pŕiřsř mnoho řestřidla pŕiřsř malo řestřida

▶ Uřmouch. Sřřtize řestřikování.

- ▶ Uřmouch nebo vepřevněřtavi sřřm.
- ▶ Zřystě řestřikování.
- ▶ Zřestřie řestřikování.
- ▶ Použřte řestřidlo.
- ▶ Použřte kombinovaný myčji pŕostřetek na špŕny sčisři řestřinek.
- ▶ Nestřevte spotřebiče.
- ▶ Špŕně nřstřevte znečikování vody.
- ▶ Chyři špedřitřni sul.

▶ Šestřice nejsou vhodné pro mytí v myčce

▶ Použřte řestřice vhodné pro mytí v myčce.

▶ Použřte na sčto řestřny myčji pŕostřetek.

Nádobi špŕřřvně posřkládejte...

Nádobi vhodně k mytí v myčce (bez řestřiku popř.řa vosku, mazřie, řavny, řalčepřevněřtich řestřik. velřř zřestřny marmelády, řestřikových výrobků a pokrřni zřitřuba odstrãřtřie) posřkládejte do myčky podle návodu a řiřteřte, zřta se ostřikovací ramena mohou volně pohybovat.

Podřřte řiřřem programů
řestřie START po dobu
cca 3 vřřmin (Reset)



Na čišřením
ukazateř se
zřestřie "0.0.1". Po
cca 1 minřte se
program ukonřř.



Vypřte spotřebič.

cz * Upozornění:
Dodržujte odstup!

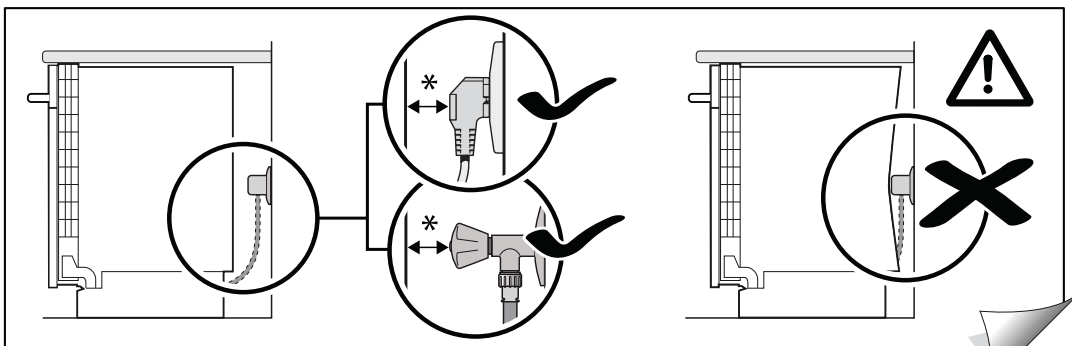

9000 905 744 (9305)

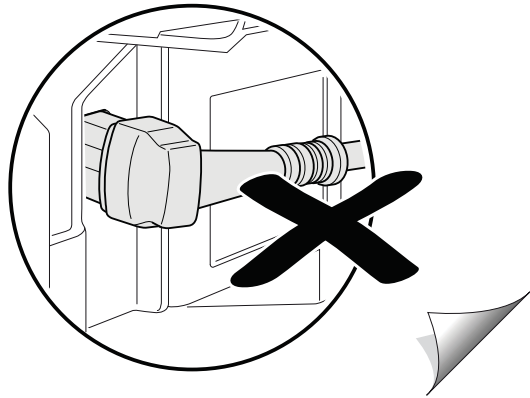
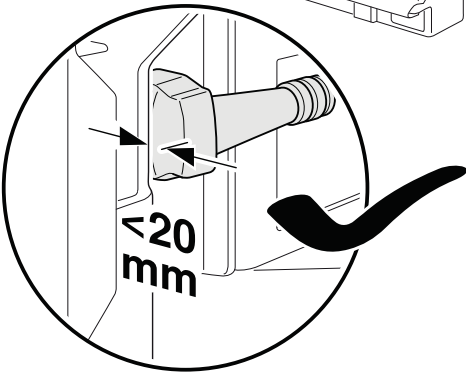
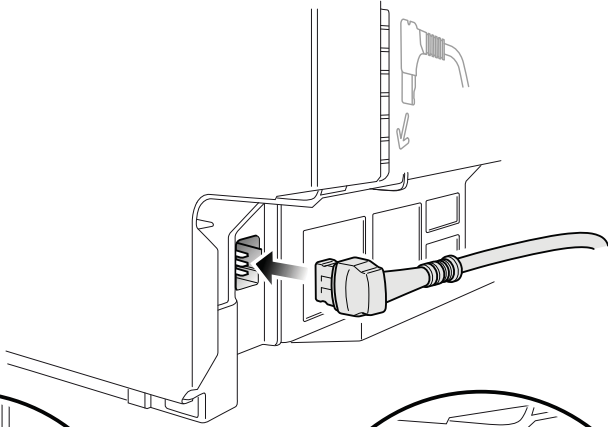

INFORMAČNÍ LIST

BSH domácí spotřebiče, s.r.o., Radlická 350, 158 00 Praha 5
Obchodní značka BSH



Značka	SIEMENS
Prodejní označení	SX65P180EU
Počet standardních sad nádobí	13
Třída energetické účinnosti (A+++.. nejnižší spotřeba až D ...nejvyšší spotřeba)	A++
Spotřeba energie ¹⁾ v kWh	262
Spotřeba energie standardního mycího cyklu v kWh	0,92
Spotřeba energie ve vypnutém stavu a v pohotovostním stavu ve W	0,2/0,2
Spotřeba vody ²⁾ v l	1820
Třída účinnosti sušení (A....nejvyšší účinnost až G nejnižší účinnost)	A
Standardní program ³⁾	Eco 50°C
Doba trvání standardního programu v min	195
Trvání režimu ponechání v zapnutém stavu v min.	0
Hlučnost ⁴⁾ v dB (A) re 1 pW	44
Vestavný spotřebič, určený k montáži	ANO

- 1) Spotřeba energie v kWh za rok na základě 280 standardních mycích cyklů, u kterých se napouští studená voda, a na spotřebě v režimech s nízkou spotřebou energie. Skutečná spotřeba energie bude záviset na tom, jak je spotřebič používán.
- 2) Spotřeba vody v litrech za rok na základě 280 standardních mycích cyklů. Skutečná spotřeba vody bude záviset na tom, jak je spotřebič používán.
- 3) „Standardní program“ je standardní mycí cyklus, na který se vztahují informace uvedené na štítku a v informačním listu. Tento program je vhodný pro mytí běžně znečištěného stolního nádobí a jedná se o neúčinnější program z hlediska kombinované spotřeby vody a energie.
- 4) Hlučnost podle Evropské normy EN 60704-3. Deklarovaná hodnota emise hluku tohoto spotřebiče je 44 dB (A), což představuje váženou hladinu akustického výkonu Lwa vzhledem k referenčnímu akustickému výkonu 1pW.

Případné technické změny, tiskové chyby a odlišnosti ve vyobrazení jsou vyhrazeny bez upozornění.
. Aktuální návod najdete na webových stránkách www.siemens-home.com/cz.

Záruční podmínky

společnosti BSH domácí spotřebiče s.r.o.

1. Záruka

Na tento výrobek je v souladu § 2113 a násl. zákona č. 89/2012 Sb., občanský zákoník, v platném znění, poskytována **záruka za jakost 24 měsíců** (dále jen „záruka“), která běží zpravidla od odevzdání výrobku zákazníkovi. Pokud byla sjednána delší záruka, řídí se tato speciálními pravidly.

Záruka 24 měsíců je poskytována pouze zákazníkovi spotřebiteli a jen na výrobek **k běžnému užívání v domácnosti**. Zákazníkovi podnikateli nebo jiné právnické osobě je poskytnuta 24 měsíční záruka za předpokladu, že se koupě netýká jeho podnikatelské činnosti (např. prádelna, ubytovací služby, restaurační zařízení apod.), způsob užívání je obdobný užívání v domácnosti a výrobek není prokazatelně přetěžován (kumulativně); v ostatních případech je poskytována záruka v délce 6 měsíců. Společnost BSH domácí spotřebiče s.r.o. si vyhrazuje právo omezit plnění záruky nad rámec 6 měsíců v případě, že bude zjevné, že spotřebič není provozován v souladu s výše uvedenými podmínkami.

2. Pořizovací doklad a záruční list

Základním průkazem práv zákazníka je **pořizovací doklad** (paragon, faktura, leasingová smlouva apod.). Pokud byl při prodeji vydán **záruční list**, je tento součástí výrobku s výrobním číslem uvedeným na přední straně tohoto záručního listu. Nedílnou součástí záručního listu je pořizovací doklad. Zákazník si ve vlastním zájmu pořizovací doklad i záruční list pečlivě uschovává.

Bezplatný záruční servis je možno poskytnout jen v případě předložení pořizovacího dokladu nebo v případě prodloužené záruky i vyplněného záručního listu a vystaveného certifikátu, pokud byl vydán. Záruční list vyplňuje prodejce a je v zájmu zákazníka zkontrolovat správnost a úplnost uvedených údajů. Záruční list je platný pouze v originálu, na kopie nebude brán zřetel.

3. Uplatnění záruky

Zákazník má v rámci poskytnuté záruky právo na bezplatné, včasné a řádné odstranění reklamované vady výrobku, a to opravou, popřípadě – není-li to vzhledem k povaze (tzn. příčině i projevu) vady neúměrné – právo na výměnu výrobku nebo jeho vadné součásti. Za zákonem stanovených podmínek může být poskytnuta sleva na výrobku anebo může být výrobek vrácen.

Záruční oprava se vztahuje výhradně na vady, které vzniknou průkazně v době platné záruky. Takto vzniklé vady je oprávněn odstranit pouze **autorizovaný servis**. Uplatnit záruku může zákazník u autorizovaného servisu nebo v prodejně, kde byl výrobek zakoupen, a to bez zbytečného odkladu, nejpозději však do konce záruční doby. Zvolí-li zákazník jiný, než nejbližší autorizovaný servis, bude na něm, aby nesl v souvislosti s tím zvýšené náklady.

Autorizovaný servis posoudí oprávněnost reklamace a podle povahy vady výrobku rozhodne o způsobu řešení reklamace.

Seznam autorizovaných servisů je k dispozici na www.siemens-home.com/cz.

Doba, po kterou zákazník nemůže výrobek z důvodu vady používat, se do záruční doby nepočítá. O tuto dobu se záruční doba prodlužuje. Při výměně se **běh záruční doby** neobnovuje. Při opravě nedochází k běhu nové záruční doby týkající se opravené součásti či součástíky.

Po provedení záruční opravy je autorizovaný servis povinen vydat zákazníkovi čitelnou kopii opravního listu. **Opravní list** slouží k prokazování práv zákazníka, proto je ve vlastním zájmu zákazníka před podpisem opravního listu zkontrolovat jeho obsah a kopii opravního listu pečlivě uschovat.

Zákazník je povinen poskytnout autorizovanému servisu **součinnost** k ověření existence reklamované vady a k jejímu odstranění (včetně odpovídajícího potřebného vyzkoušení nebo demontáže výrobku).

Při uplatnění reklamace předá zákazník **výrobek čistý** v souladu s hygienickými předpisy nebo obecnými hygienickými zásadami včetně všech jeho součástí a příslušenství, umožňujících takové ověření a odstranění vady. V případě, že výrobek nedodá kompletní a je-li kompletnost výrobku nezbytná k zjištění existence reklamované vady a/nebo k jejímu odstranění, běh lhůty k vyřízení reklamace začíná až dodáním chybějících součástí.

4. Neoprávněnost reklamace

Reklamacie není oprávněná v případech, vznikla-li závada nebo poškození:

- a) prokazatelně nesprávným užíváním výrobku (např. v rozporu s návodem, s pokyny uvedenými na obalu výrobku či v záručním listě, užíváním v rozporu s obecně známými pravidly užívání předmětného výrobku, provedením při nesprávném napájecím napětí, připojování na nedovolené zdroje proudu, užíváním zboží v nevhodných podmínkách – vlhko, prašnost, extrémní tvrdost vody apod.) anebo jiným nesprávným jednáním uživatele (např. neodbornou instalací či zapojením);
- b) prokazatelně nedovolenými zásahy do přístroje (konstrukční nebo jiná úprava, neodborná montáž), živelnou katastrofou nebo mechanickým poškozením výrobku;
- c) nese-li předložený záruční list zjevné známky provedených změn údajů nebo je-li na výrobku odlišné výrobní číslo od toho, jež je uvedeno v záručním listě;
- d) u estetických komponentů, nezajišťujících funkčnost výrobku z důvodu:
 - transportního poškození nebo přemísťováním (poškrábání, promáčknutí, praskliny, rozbitá skla a police apod.)
 - nefunkčních estetických komponentů jako jsou madla, skla, ovládací spínače apod., které jsou důsledkem běžného opotřebení
 - změny barvy plastových komponentů (jedná se o běžný fyzikální chemický jev po čase používání)
 - vady spotřebních materiálů, u kterých je doba životnosti daná charakterem součástky (žárovky, vodní filtry, vzduchové, prachové filtry, uhlíkové filtry všeho druhu, akumulátory, baterie, apod.)
 - vady příslušenství a volitelné výbavy, způsobené nevhodnou manipulací nebo nepřiměřeným zacházením

Ze záručních oprav jsou vyloučeny případy běžné údržby nebo čištění, instalace, programování, kontroly parametrů výrobku.

5. Náhradní díly

Záruka na samostatně prodaný náhradní díl výrobku je poskytována v délce 6 měsíců, a to za předpokladu jeho odborné instalace.

6. Pozáruční servis

V případě placené pozáruční opravy provedené autorizovaným servisem se poskytuje záruka v délce 24 měsíců.

7. Rozšířená záruka nad rámec zákona

U spotřebičů (pračky, myčky) sériově vybavených systémem **Aqua-Stop** (patent BSH) je výrobcem poskytnuta záruka na škody způsobené chybou tohoto systému. Na tyto škody je zákazníkovi spotřebiteli poskytnuta náhrada, a to po celou dobu životnosti spotřebiče. Vyloučena je náhrada škody v případě, kdy nebyl spotřebič zapojen do elektrického obvodu pod proudem.

8. Upozornění pro prodejce

Prodejce je povinen vyplnit správně a úplně záruční list v den prodeje výrobku. Při případné předprodejní reklamaci je třeba předložit řádně vyplněný reklamační protokol a požizovací doklad (fakturu).

9. Ochrana osobních údajů

Osobní údaje zákazníka kupujícího budou použity výhradně k účelům pro zpracování objednávek a k případnému vyřízení záruky v souladu se zák. č. 101/2000 Sb., o ochraně osobních údajů.

10. Prohlášení o hygienické nezávadnosti výrobků

Všechny výrobky distribuované společností BSH domácí spotřebiče s.r.o. a přicházející do styku s potravinami splňují požadavky o hygienické nezávadnosti dle zákona č.258/2000 Sb., vyhlášky 38/2001 Sb. Toto prohlášení se vztahuje na všechny výrobky přicházející do styku s potravinami uvedené v aktuálním ceníku společnosti BSH domácí spotřebiče s.r.o.

Ujištění dovozce o vydání prohlášení o shodě

Vážený zákazníku,
dle § 13, odst.5 zákona č.22/1997 Sb. Vás ujišťujeme, že na všechny výrobky distribuované společností BSH domácí spotřebiče s.r.o. našim obchodním partnerům bylo vydáno prohlášení o shodě ve smyslu zákona č. 22/1997 Sb a nařízení vlády č. 17/2003 Sb., 616/2006 Sb. a 22/2003 Sb. a příslušných nařízení vlády. Toto ujištění dovozce o vydání prohlášení o shodě se vztahuje na všechny výrobky včetně plynových spotřebičů, které jsou obsaženy v aktuálním ceníku firmy BSH domácí spotřebiče s.r.o.

B/S/H/

Kontakt na servis domácích spotřebičů SIEMENS

BSH domácí spotřebiče s.r.o.
Radlická 350
158 00 Praha 5

Příjem oprav
Tel.: +420 251 095 546
Email: opravy@bshg.com

Objednávky příslušenství a náhradních dílů
Tel.: +420 251 095 556
Email: dily@bshg.com

Zákaznické poradenství
Tel.: +420 251 095 555
Email: siemens.spotrebice@bshg.com

Aktuální informace o servisu naleznete na internetových stránkách www.siemens-home.com/cz.
Zde máte možnost sjednat opravu pomocí online formuláře.

The image features the Siemens logo in a white box at the top left. The background is a photograph of a modern kitchen island with a dark grey finish. On top of the island, there is a stack of white plates, several clear glasses, and a pair of yellow rubber gloves. In the background, a city skyline is visible across a body of water under a cloudy sky.

SIEMENS

Umývačka riadu SX65P180EU

www.siemens-home.com/sk

sk Návod na použitie

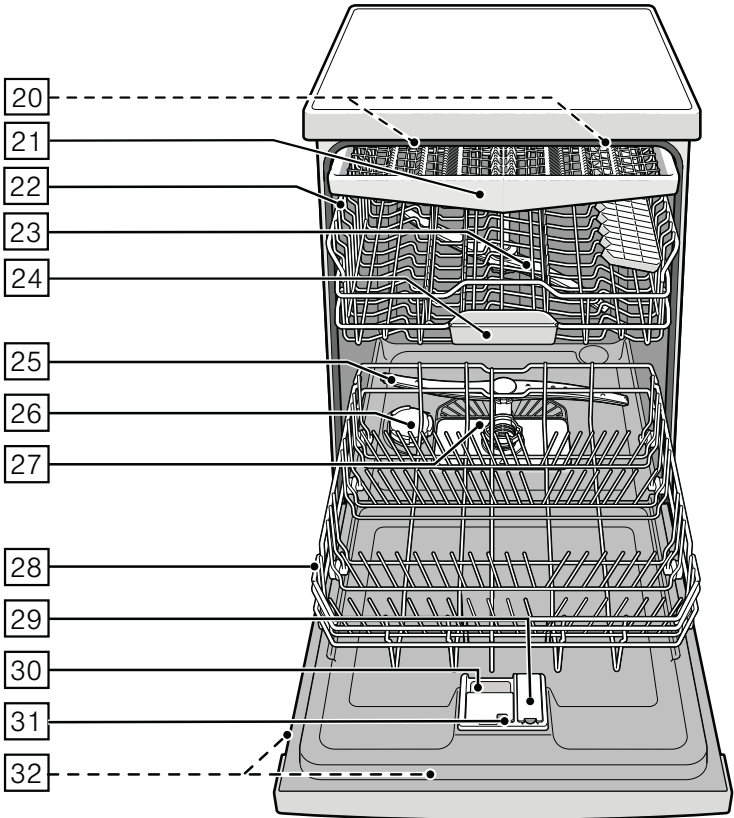
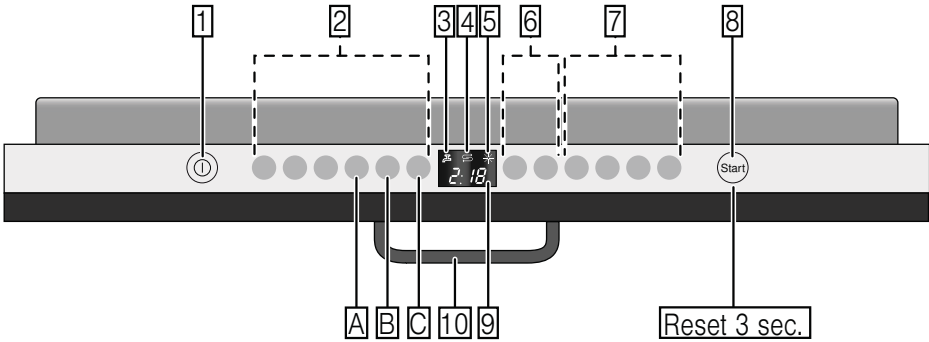



Obsah

 Použitie podľa určenia.....	4	 Riad.....	14
 Bezpečnostné pokyny.....	4	Nevhodný riad.....	14
Skôr ako prístroj uvediete do prevádzky.....	5	Poškodenie pohárov a riadu.....	14
Pri dodaní.....	5	Uloženie riadu.....	14
Pri inštalácii.....	5	Vyberanie riadu.....	15
Pri bežnej prevádzke.....	7	Šálky a poháre.....	15
Zablokovanie dvierok proti otvoreniu.....	7	Hrnce.....	15
Detská poistka.....	7	Príborová zásuvka.....	16
Pri vzniknutých škodách.....	7	Sklopné kolíky.....	16
Pri likvidácii.....	7	Držiak malých dielov.....	17
 Ochrana životného prostredia.....	9	Nastavenie výšky koša.....	17
Obal.....	9	 Umývací prostriedok.....	18
Staré prístroje.....	9	Plnenie umývacieho prostriedku.....	18
 Zoznámenie sa s prístrojom.....	10	Kombinovaný umývací prostriedok.....	19
Automatické otváranie dvierok.....	10	 Prehľad programov.....	21
Ekologické sušenie.....	10	Voľba programu.....	22
Ovládací panel.....	10	Informácie pre testovací inštitút.....	22
Vnútrotný priestor umývačky riadu.....	10	TurboSpeed 20 min.....	23
Prehľad ponuky.....	10	 Prídavné funkcie.....	24
 Zariadenie na zmäkčovanie vody/ Špeciálna soľ.....	11	Úspora času (VarioSpeed Plus).....	24
Nastavenia.....	11	Polovičná náplň.....	24
Tabuľka tvrdosti vody	11	HygienaPlus.....	24
Použitie špeciálnej soli.....	12	Intenzívna zóna.....	24
Použitie umývacích prostriedkov obsahujúcich soľ.....	12	Extra sušenie.....	24
Vypnutie ukazovateľa doplnovania soli/ zmäkčovania vody.....	12	 Obsluha prístroja.....	25
 Leštidlo.....	12	Programové údaje.....	25
Nastavenie množstva leštidla.....	13	Otváranie dvierok.....	25
Vypnutie ukazovateľa doplnenia leštidla.....	14	Detská poistka.....	25
		Aqua Sensor.....	25
		Ekologické sušenie.....	26
		Zapnutie umývačky riadu.....	26
		Optický ukazovateľ počas priebehu programu *.....	27
		Ukazovateľ zostatkového času.....	27
		Časová predvoľba.....	27

sk Použitie podľa určenia

Koniec programu.....	28
Automatické vypnutie po ukončení programu	28
Vypnutie umývačky riadu.....	29
Prerušenie programu.....	29
Predčasné ukončenie programu.....	29
Zmena programu.....	29
Intenzívne sušenie.....	30

 Čistenie a údržba.....	30
Celkový stav prístroja.....	30
Špeciálna soľ a leštadlo.....	31
Filtre.....	31
Ostrekovacie ramená.....	32

 Čo robiť v prípade poruchy?.....	32
Čerpadlo odpadovej vody.....	32
Tabuľka porúch.....	34

 Zákaznícky servis.....	44
---	----

 Inštalácia a pripojenie.....	44
Rozsah dodávky.....	44
Bezpečnostné pokyny.....	44
Dodanie.....	45
Technické údaje.....	45
Inštalácia.....	45
Prípojka odpadovej vody.....	45
Prípojka pitnej vody.....	46
Prípojka teplej vody.....	46
Elektrické pripojenie.....	47
Demontáž.....	47
Preprava.....	48
Zabezpečenie proti zamrznutiu (vypustenie prístroja).....	48

Použitie podľa určenia

- Tento prístroj je určený na použitie v domácnosti a domácom prostredí.
- Používajte umývačku riadu iba v domácnosti a iba na uvedený účel: na umývanie riadu v domácnosti.

Bezpečnostné pokyny

Deti staršie ako 8 rokov a osoby so zníženými fyzickými, zmyslovými alebo mentálnymi schopnosťami smú prístroj používať iba pod dohľadom zodpovednej osoby, ktorá ich poučí, ako prístroj bezpečne používať, a v prípade, že pochopili riziká, ktoré z používania vyplývajú.

Deti sa s prístrojom nesmú hrať. Deti do 8 rokov a bez dohľadu zodpovednej osoby nesmú prístroj čistiť a ani vykonávať jeho údržbu.

Deti mladšie ako 8 rokov by sa mali zdržiavať v bezpečnej vzdialenosti od prístroja a napájacieho vedenia.

Skôr ako prístroj uvediete do prevádzky

Prečítajte si pozorne návod na použitie a montážny návod! Obsahujú dôležité informácie o inštalácii, použití a údržbe prístroja.

Uschovajte všetky podklady na neskoršie použitie alebo pre nasledujúceho majiteľa.

Pri dodaní:

1. Okamžite skontrolujte obal a umývačku riadu z hľadiska možného poškodenia pri preprave. Neuvádzajte poškodený prístroj do prevádzky. Kontaktujte obratom svojho dodávateľa či predajcu.
2. Zlikvidujte, prosím, obalový materiál podľa predpisov.
3. Zabráňte, aby sa deti hrali s obalom a jeho časťami. Hrozí nebezpečenstvo udusenía skladanými kartónmi a fóliami.

Pri inštalácii

- Dbajte na to, že zadná strana umývačky riadu nie je po inštalácii voľne prístupná (ochrana proti dotyku horúcich povrchov).
- Postavte prístroj a pripojte podľa návodu na inštaláciu a montážneho návodu.
- Pri inštalácii musí byť umývačka riadu odpojená od siete.
- Zaistite, aby uzemňovací systém elektrickej domovej inštalácie bol predpisovo nainštalovaný.

sk Bezpečnostné pokyny

- Elektrické podmienky pripojenia musia súhlasiť s údajmi na typovom štítku **32** umývačky riadu.
- Ak sa sieťový kábel tohto prístroja poškodí, musí sa vymeniť za špeciálny prírodný kábel. Aby sa zabránilo ohrozeniu, smie sa kúpiť iba v zákazníckom servise.
- Ak sa má umývačka riadu zabudovať do vysokej skrine, musí sa táto skriňa náležite upevniť.
- Ak bude umývačka riadu namontovaná pod alebo nad iné domáce prístroje, dodržujte informácie pre montáž v kombinácii s umývačkou riadu v montážnom návode príslušného prístroja.
- Dodržujte ďalej taktiež montážne návody k umývačke riadu, aby bola zaručená spoľahlivá prevádzka všetkých prístrojov.
- Ak nie sú k dispozícii žiadne informácie alebo ak neobsahuje montážny návod žiadne zodpovedajúce pokyny, musíte sa obrátiť na výrobcu týchto prístrojov, aby ste zaistili, že umývačku riadu je možné namontovať nad alebo pod tieto prístroje.
- Ak nemôžete získať žiadne informácie od výrobcu, nesmiete umývačku riadu namontovať nad alebo pod tieto prístroje.
- Keď namontujete nad umývačku riadu mikrovlnnú rúru, môže dôjsť k jej poškodeniu.
- Vstavané umývačky riadu inštalujte iba pod pracovné dosky, ktoré sú zoskrutkované so susednými skrinkami, aby bola zaistená stabilita.
- Neinštalujte prístroj v blízkosti tepelných zdrojov (vykurovacie telesá, zásobníky tepla, sporáky alebo iné prístroje produkujúce teplo) a nemontujte ho pod varné dosky.

- Po inštalácii umývačky riadu musí byť zástrčka voľne prístupná. (Pozrite Elektrické pripojenie)
- Na niektorých modeloch: plastový obal na vodnej prípojke obsahuje elektrický ventil, v prívodnej hadici sa nachádzajú pripojovacie káble. Túto hadicu nerežte, neponárajte plastový obal do vody.

Pri bežnej prevádzke

Dodržiujte bezpečnostné upozornenia, popr. pokyny na použitie na obaloch umývacích prípravkov a leštidiel.

Detská poistka (zablokovanie dvierok) *

Popis detskej poistky sa nachádza v zadnej časti návodu.

* podľa modelu

Detská poistka

Elektronická detská poistka chráni deti pred možným nebezpečenstvom, ktoré môže vzniknúť v súvislosti s umývačkou riadu (pozrite kapitolu „Obsluha prístroja“).

Pri vzniknutých škodách

- Opravy a zásahy smú vykonávať iba odborníci. Na tento účel musí byť prístroj odpojený od siete. Vytiahnite sieťovú zástrčku alebo vypnite poistky. Zatvorte prívod vody.
- Pri poškodeniach, predovšetkým ovládacieho panela (trhliny, diery, vylomené tlačidlá) alebo obmedzení funkcie dvierok, sa prístroj už nesmie prevádzkovať. Vytiahnite sieťovú zástrčku alebo vypnite poistky. Zatvorte prívod vody, zavolajte zákaznícky servis.

Pri likvidácii

1. Zaistite, aby poškodená umývačka riadu bola ihneď vyradená z prevádzky, aby sa tým vylúčili neskoršie úrazy.
2. Zaistite likvidáciu prístroja podľa predpisov.

Varovanie

Nebezpečnosť poranenia!

- Pri vkladaní a vyberaní riadu nechávajte umývačku riadu otvorenú iba krátkodobo, aby sa zabránilo poraneniu, napr. zakopnutiu o dvierka prístroja.
- Nože a iné kuchynské náčinie s ostrými špičkami sa do košíka na príbory musia uložiť špičkami dole alebo sa musia v polici na nože* umiestniť do vodorovnej polohy.
- Nesadajte si alebo nestúpajte na otvorené dvierka.
- V prípade voľne stojacich prístrojov dbajte na to, aby neboli preplnené koše.
- Ak nestojí prístroj vo výklenku, a tým je prístupná bočná stena, musí sa z bezpečnostných dôvodov oblasť závesu dvierok z boku zakryť (nebezpečnosť poranenia). Kryty dostanete ako zvláštne príslušenstvo v zákazníckom servise alebo v špecializovaných predajniach.

Varovanie

Nebezpečnosť výbuchu!

Nedávajte do umývacieho priestoru žiadne rozpúšťadlá. Hrozí nebezpečnosť výbuchu.

Varovanie

Nebezpečnosť oparenia!

Počas chodu programu otvárajte dvierka umývačky riadu opatrne. Hrozí nebezpečnosť, že z prístroja vystriekne horúca voda.

Varovanie

Nebezpečnosť pre deti!

- Používajte detskú poistku, ak je k dispozícii. Presný popis nájdete vzadu na obale.
- Nedovoľte deťom, aby sa hrali s prístrojom alebo ho obsluhovali.
- Zabráňte prístupu detí k uloženým umývacím prostriedkom a leštičiam. Tieto umývacie prostriedky môžu spôsobiť poleptanie v ústach, hrtane a očiach alebo viesť k uduseniu.
- Zabráňte prístupu detí k otvorenej umývačke riadu. Voda v umývacom priestore nie je pitná, mohla by ešte obsahovať zvyšky umývacieho prostriedku.

- Dbajte na to, aby deti nesiahali do záchytnej misky na tablety [24]. Malé prsty by sa mohli pricviknúť v zárezoch.
- V prípade umiestnenia prístroja vo výške, dajte pri otváraní dvierok pozor, aby deti nemohli byť vklinené alebo pritlačené medzi dvierka prístroja a dvierka spodnej skrinky.
- Deti sa môžu v umývačke riadu zavrieť (nebezpečenstvo udusenía) alebo sa dostať do iných nebezpečných situácií. Na nepotrebných prístrojoch preto: vytiahnite sieťovú zástrčku, odrežte sieťový kábel a odstráňte ho. Zámok dvierok a detskú poistku (ak je k dispozícii) zničte tak, aby sa dvierka ďalej nedali zavrieť.



Ochrana životného prostredia

Tak, ako obal nových prístrojov, aj staré prístroje obsahujú cenné suroviny a recyklovateľné materiály. Zlikvidujte, prosím, jednotlivé diely rozdelené podľa druhov materiálu. O aktuálnych možnostiach likvidácie sa, prosím, informujte u svojho odborného predajcu alebo na vašej obecnej, popr. mestskej správe.

Obal

Všetky plastové diely prístroja sú označené medzinárodne normovanou značkou (napr. "PS" polystyrén). Pri likvidácii prístroja je tým možné rozdelenie podľa druhov plastových odpadov. Dodržujte, prosím, bezpečnostné pokyny v kapitole „Pri dodaní“.

Staré prístroje

Dodržujte, prosím, bezpečnostné pokyny v kapitole „Pri likvidácii“.



Tento prístroj je označený v súlade s európskou smernicou 2012/19/EÚ o nakladaní s použitými elektrickými a elektronickými zariadeniami (waste electrical and electronic equipment - WEEE). Táto smernica stanovuje jednotný európsky (EÚ) rámec pre spätný odber a recyklovanie použitých zariadení.



Zoznámenie sa s prístrojom

Vyobrazenie ovládacieho panela a vnútorného priestoru umývačky riadu sa nachádza vpredu na obale. Na jednotlivé pozície bude upozornené v texte.

Automatické otváranie dvierok

Aby bolo možné otvárať dvierka prístroja bez držadla, je prístroj vybavený automatickým otváraním dvierok.

Zatlačte na dvierka hore uprostred a prístroj sa sám otvorí.

Ekologické sušenie

Vaša umývačka riadu je vybavená funkciou ekologického sušenia. Pokiaľ ste zvolili program Eco 50°, otvorí sa dvierka prístroja na konci programu automaticky. Ekologické sušenie môžete zapnúť alebo vypnúť (pozrite kapitolu „Obsluha prístroja“).

Ovládací panel

- 1 Vypínač ZAP./VYP.
- 2 Programové tlačidlá **
- 3 Ukazovateľ „Kontrola prívodu vody“
- 4 Ukazovateľ doplnenia soli
- 5 Ukazovateľ doplnenia leštidla
- 6 Odložený štart *
- 7 Prídavné funkcie **
- 8 Tlačidlo ŠTART
- 9 Číselný ukazovateľ
- 10 Madlo dvierok

* podľa modelu

** Počet podľa modelu

Vnútorný priestor prístroja

- 20 Vnútorné osvetlenie*
 - 21 Príborová zásuvka
 - 22 Horný kôš na riad
 - 23 Horné ostrekovacie rameno
 - 24 Záchytná miska na tablety
 - 25 Dolné ostrekovacie rameno
 - 26 Zásobník špeciálnej soli
 - 27 Filtre
 - 28 Spodný kôš na riad
 - 29 Zásobník na leštidlo
 - 30 Zásobník na umývací prostriedok
 - 31 Uzatváranie zásobníka umývacieho prostriedku
 - 32 Typový štítok
- * podľa modelu

Prehľad ponuky

Nastavenia nájdete v jednotlivých kapitolách.

- H* Tvrdosť vody *H:00 - H:07*
- d* Intenzívne sušenie *d:00 - d:01*
- r* Leštidlo *r:00 - r:06*
- A* Teplá voda *A:00 - A:01**
- b* Optický ukazovateľ počas priebehu programu *b:00 - b:03*
- P* Automatické vypnutie *P:00 - P:02*
- I* Optický ukazovateľ počas priebehu programu *I:00 - I:01**
- o* Ekologické sušenie. Automatické otváranie dvierok *o:00 - o:01*
- c* Detská poistka *c:00 - c:01*

* podľa modelu



Zariadenie na zmäkčovanie vody / Špeciálna soľ

Na dobré výsledky umývania potrebuje umývačka riadu mäkkú vodu, tzn. vodu obsahujúcu málo vodného kameňa, inak sa na riade a vnútrajšku nádob usadzujú biele vápenaté zvyšky.

Voda z vodovodu s viac než 7° dH (1,2 mmol/l) sa musí zmäkčovať. Deje sa to pomocou špeciálnej soli (regeneračná soľ) v zmäkčovacom zariadení umývačky riadu. Nastavenie, a tým potrebné množstvo soli, je závislé od stupňa tvrdosti vašej vody z vodovodu (pozrite tabuľku).

Nastavenie

Pridávané množstvo soli je nastaviteľné od **H:00** do **H:07**.

Pri nastavenej hodnote **H:00** nie je potrebná žiadna soľ.

1. Zistite si hodnotu tvrdosti vašej vody z vodovodu. Informujte sa vo vašej vodárni.
2. Nastavovanú hodnotu si zistite v tabuľke tvrdosti vody.
3. Zatvorte dvierka.
4. Zapnite vypínač ZAP./VYP.
5. Držte stlačené tlačidlo programu A a tlačte tlačidlo START 8 tak dlho, kým sa nezobrazí číselná indikácia **H:0**.
6. Uvoľnite obe tlačidlá.
Bliká svetelná indikácia tlačidla A a na číselnej indikácii 9 sa zobrazí hodnota nastavená z výroby **H:04**.

Zmena nastavenia:

1. Stlačte programové tlačidlo C. S každým stlačením tlačidla sa nastavovaná hodnota zvýši o jeden stupeň; ak je dosiahnutá hodnota **H:07** skočí ukazovateľ späť na **H:00** (vyp.).
2. Stlačte tlačidlo START 8. Nastavená hodnota sa uloží v prístroji.
3. Zatvorte dvierka.

Tabuľka tvrdosti vody

Hodnota tvrdosti vody °dH	Rozsah tvrdosti	mmol/l	Hodnota nastavená na prístroji
0-6	mäkká	0-1,1	H:00
7-8	mäkká	1,2-1,4	H:01
9-10	stredne	1,5-1,8	H:02
11-12	stredne	1,9-2,1	H:03
13-16	stredne	2,2-2,9	H:04
17-21	tvrdá	3,0-3,7	H:05
22-30	tvrdá	3,8-5,4	H:06
31-50	tvrdá	5,5-8,9	H:07

Použitie špeciálnej soli

Sol' sa musí doplniť vždy pred spustením umývacieho programu. Tým sa zaistí, že sa okamžite z dna umývacieho priestoru spláchne vytečený sol'ný roztok a zvyšky soli. Ak sa nedodrží tento postup, môže dôjsť k nezvratnému poškodeniu dna umývacieho priestoru vplyvom korózie.

1. Otvorte skrutkovací uzáver zásobníka [26].
2. Naplňte nádobu vodou (nutné iba pri prvom uvedení do prevádzky).
3. Potom doplňte špeciálnu sol' (**nie jedlú sol' alebo tablety**).
4. Bezprostredne po naplnení (doplnení) špeciálnej soli spustite umývací program.

Platí pre všetky umývačky riadu vybavené antikoroovou umývacou vaňou.

Pri tomto úkone sa vypudzuje a odteká voda. Hneď ako sa na paneli rozsvieti ukazovateľ doplnenia soli [4], mala by sa opäť doplniť špeciálna sol'.

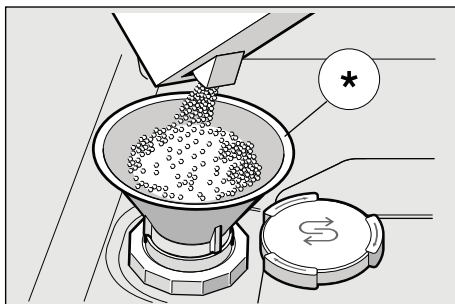

* podľa modelu

Použitie umývacích prostriedkov obsahujúcich sol'

Pri použití kombinovaných umývacích prostriedkov s obsahom soli je možné všeobecne až do tvrdosti vody 21° dH (37° fH, 26° Clarke, 3,7 mmol/l) od špeciálnej soli upustiť. Pri tvrdosti vody väčšej než 21° dH je nutné použiť špeciálnu sol'.

Vypnutie ukazovateľa dopĺňovania soli / zmäkčovania vody

Ak ukazovateľ doplnenia soli [4] prekáža, (napr. pri použití kombinovaných umývacích prostriedkov s obsahom soli), je možné ho vypnúť.

- Postupujte, ako je popísané pod bodom „Nastavenie zmäkčovacieho zariadenia“ a nastavte hodnotu na **H:00**. Tým sú zmäkčovacie zariadenie a ukazovateľ doplnenia soli vypnuté.

Pozor

Nikdy nedávajte umývací prostriedok do nádoby na špeciálnu sol'. Zničíte tým zmäkčovacie zariadenie.

Leštidlo

Hneď ako sa na paneli rozsvieti ukazovateľ doplnenia leštidla [5], je ešte k dispozícii rezerva leštidla na 1,2 umývacie procesy. Malo by sa doplniť leštidlo. Leštiaci prostriedok sa v umývačke riadu používa na leštenie skla a odstraňovanie škvŕn z riadu. Používajte iba leštiace prípravky pre umývačky používané v domácnosti. Kombinovaný umývací prostriedok s komponentom leštidla je možné používať iba do tvrdosti vody 21° dH (37° fH, 26° Clarke, 3,7 mmol/l). Pri tvrdosti vody väčšej než 21° dH je nutné použitie leštidla.

1. Otvorte zásobník [29] tak, že stlačíte a nadvihnete prílošku na veku.

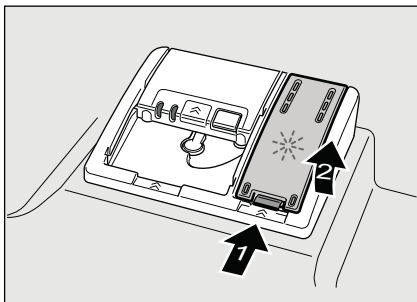

2. Opatrne nalejte leštidlo až po značku max. na plniacom otvore.

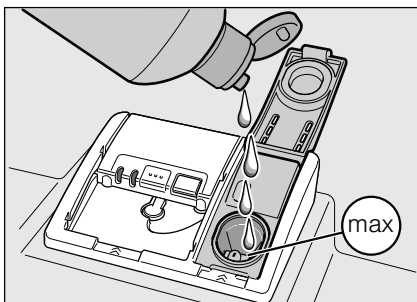

3. Zatvorte veko až počuteľne zaskočí.
4. Prípadné rozliate leštidlo utrite handrou, aby pri nasledujúcom umývacom procese nedošlo k nadmernej tvorbe peny.

Nastavenie množstva leštidla

Pridávané množstvo leštidla je nastaviteľné od $r:00$ do $r:06$. Aby ste dosiahli veľmi dobrý výsledok sušenia, prestavte pridávané množstvo leštidla na $r:05$. Z výroby je už nastavený stupeň $r:05$.

Množstvo leštidla zmeňte iba vtedy, ak na riade zostávajú šmuhy (nastavte nižší stupeň) alebo škvrnky po vode (nastavte vyšší stupeň).

1. Otvorte dvierka.
2. Zapnite vypínač ZAP./VYP. [1].
3. Držte stlačené tlačidlo programu [A] a tlačte tlačidlo START [8] tak dlho, kým sa nezobrazí číselná indikácia $H:0...$
4. Uvoľnite obe tlačidlá.
Bliká svetelná indikácia tlačidla [A] a na číselnej indikácii [9] sa zobrazí hodnota nastavená z výroby $H:04$.
5. Stlačte tlačidlo programu [A] toľkokrát, kým sa na číselnej indikácii [9] nezobrazí hodnota $r:05$ nastavená z výroby.

Zmena nastavenia:

1. Stlačte programové tlačidlo [C].
S každým stlačením tlačidla sa nastavovaná hodnota zvýši o jeden stupeň; ak je dosiahnutá hodnota $r:06$ skočí ukazovateľ späť na $r:00$ (vyp).
2. Stlačte tlačidlo START [8].
Nastavená hodnota sa uloží.
3. Zatvorte dvierka.

Vypnutie ukazovateľa doplňenia leštidla

Ak ukazovateľ doplnenia leštidla prekáža, (napr. pri použití kombinovaných umývacích prostriedkov s obsahom soli), je možné ho vypnúť.

- Postupujte, ako je popísané pod bodom „Nastavenie množstva leštidla“ a nastavte hodnotu na **r:00**.

Tým sa ukazovateľ doplnenia leštidla

vypne.



Riad

Nevhodný riad

- Časti príborov a riadu z dreva.
- Chýlostivé dekoračné poháre, umeleckopriemyselný a starožitný riad. Ozdoby nie sú odolné proti umývaniu v umývačkách riadu.
- Umelohmotné diely, ktoré nie sú odolné voči teplu.
- Medený a cínový riad.
- Časti riadu znečistené popolom, voskom, mazacím tukom alebo farbou.

Ozdoby na skle, hliníkové a strieborné diely môžu mať pri umývaní sklon k zafarbeniu a vyblednutiu. Taktiež niektoré druhy skla (ako napr. nádoby z krištáľového skla) môžu byť po mnohých umývacích procesoch zakalené.

Poškodenie pohárov a riadu

Príčiny:

- Druh skla a spôsob výroby skla.
- Chemické zloženie umývacieho prostriedku.
- Teplota vody umývacieho programu.

Odporúčania:

- Používajte iba poháre a porcelán, ktoré sú výrobcom označené ako vhodné na umývanie v umývačkách riadu.
- Používajte umývací prostriedok, ktorý je označený ako šetrný pre riad.
- Po ukončení programu vyberte riadu a príbory z umývačky riadu čo najskôr.

Uloženie riadu

1. Odstráňte veľké zvyšky jedla. Nie je nutné umývať predbežne riad pod tečúcou vodou.
2. Riad uložte tak, aby
 - stál pevne a nemohol sa prevrhnuť.
 - všetky nádoby boli postavené otvorom dole.
 - vypuklé kusy alebo kusy s prehĺbením postavte šikmo, aby voda mohla odtekať.
 - nebránil otáčaniu oboch ostrekovacích ramien a .

Veľmi malé diely riadu sa nemajú umývať v umývačke riadu, pretože môžu ľahko vypadnúť z koša.

Vyberanie riadu

Aby sa zabránilo odkvapkávaniu kvapiek vody z horného koša na riad v spodnom koši, odporúča sa vyprázdňovať prístroj zdola hore.

Horúci riad je citlivý na dotyk! Po ukončení programu ho preto nechajte v umývačke riadu tak dlho vychladnúť, kým ho môžete dobre uchopiť.

Upozornenie

Po ukončení programu môžu byť vo vnútornom priestore prístroja ešte viditeľné kvapky vody. Na sušenie riadu to však nemá žiadny vplyv.

Šálky a poháre

Horný kôš na riad [22](#)

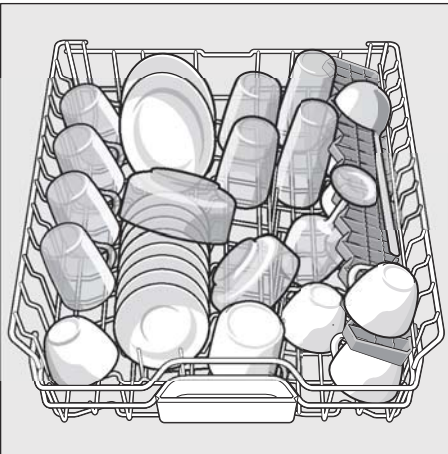

Upozornenie

Dbajte na to, aby nad záchytnou miskou na tablety [24](#) neboli žiadne kusy riadu. Tento riad môže blokovať veko zásobníka na umývací prostriedok [30](#).

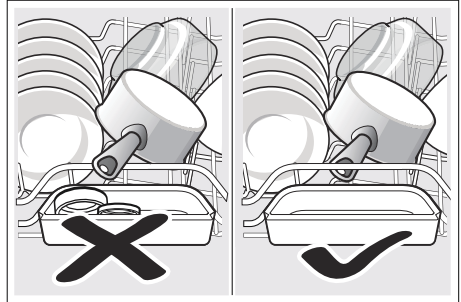

Hrnce

Spodný kôš na riad [28](#)



Tip

Silne znečistený riad (hrnce) by ste mali umiestniť do spodného koša. Z dôvodu silnejšieho prúdu vody dostanete lepší výsledok umývania.

Tip

Ďalšie príklady, ako môžete Vašu umývačku riadu optimálne naplniť, nájdete na konci tohto manuálu.

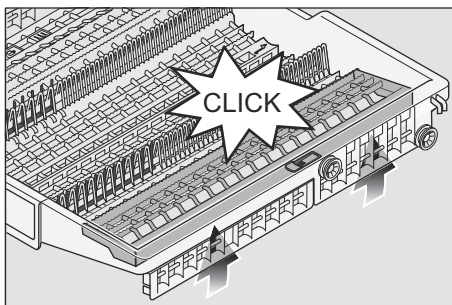
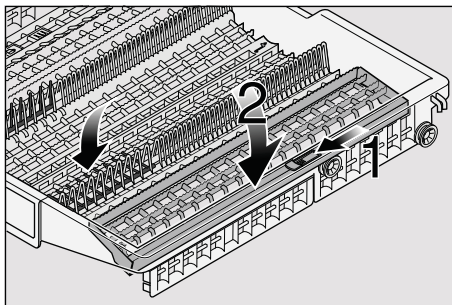

Príborová zásuvka

Usporiadajte príbory v zásuvke [21] tak, ako je vyobrazené. Oddelené usporiadanie uľahčuje vybratie príborov po umytí. Zásuvku je možné vybrať von.

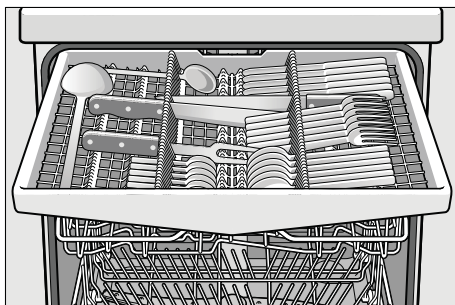

V závislosti od modelu je možné sklopiť bočné odkladacie plochy dole, čím získate viac miesta na vyššie kusy príborov. Predné rady kolíkov je možné preklopiť s cieľom zatriedenia širších rúkovieť.

Sklopné kolíky *

* podľa modelu

Kvôli lepšiemu usporiadaniu hrncov, mís a pohárov sú kolíky sklopné.

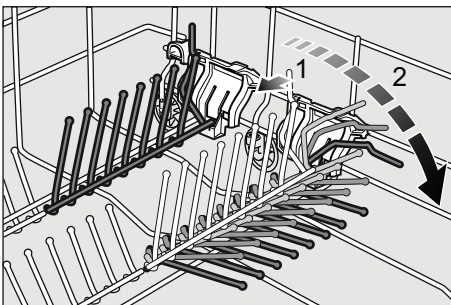

Držiak malých dielov *

* podľa modelu

Tu môžu byť bezpečne uložené ľahké umelohmotné diely, ako napr. tégliky, viečka atď.

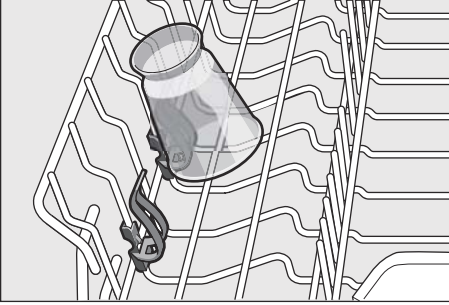

Nastavenie výšky koša *

Horný koš na riad [22] je možné výškovo prestaviť, aby sa buď v hornom, alebo vo spodnom koši vytvorilo viac miesta.

Výška prístroja 81,5 cm

	Horný koš	Spodný koš
Stupeň 1 max. ø	16 cm	30 cm
Stupeň 2 max. ø	18,5 cm	27,5 cm
Stupeň 3 max. ø	21 cm	25 cm

Výška prístroja 86,5 cm

	Horný koš	Spodný koš
Stupeň 1 max. ø	18 cm	33 cm
Stupeň 2 max. ø	20,5 cm	30,5 cm
Stupeň 3 max. ø	23 cm	28 cm

1. Vytiahnite horný koš na riad [22].
2. Pre spustenie zatlačte postupne obe páčky vľavo a vpravo na vonkajších stranách koša smerom dovnútra. Držte pritom koš pevne z boku za horný okraj, aby trhavým pohybom nespadol dole.

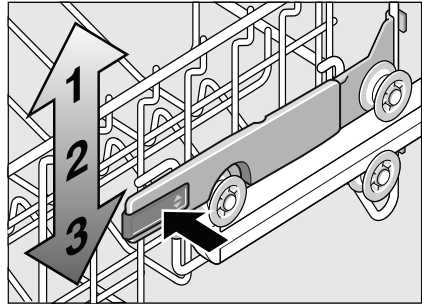

3. Pre **zdvihnutie** uchopte koš na bokoch na hornom okraji a zdvihnite ho smerom hore.
4. Skôr ako koš opäť zasuniete, presvedčte sa, že leží na oboch stranách v rovnakej výške. Inak sa nedajú zavrieť dverka umývačky a horné ostrekovacie rameno nie je pripojené k okruhu vody.

Umývací prostriedok





V umývačke môžete používať tablety, práškové alebo tekuté umývacie prostriedky do umývačiek riadu. V žiadnom prípade čistiace prostriedky na ručné umývanie. V závislosti od stupňa znečistenia môžete individuálne prispôsobiť dávkovanie práškoveho alebo tekutého umývacieho prostriedku. Tablety obsahujú dostatočne veľké množstvo účinných látok pre všetky umývacie programy. Moderné, výkonné umývacie prostriedky používajú prevažne nízkoalkalickú receptúru s fosfátom a enzýmami. Fosfáty viažu vápnik vo vode. Enzýmy rozkladajú škrob a rozpúšťajú bielkoviny. Zriedkavé sú umývacie prostriedky bez fosfátov. Tieto prostriedky majú trochu slabšiu schopnosť viazať vápnik a vyžadujú väčšie množstvo dávkovania. Pre odstránenie farebných škvŕn (napr. čaj, kečup) sa používajú bieliace prostriedky na báze kyselika.

Upozornenie

Na to, aby ste dosiahli dobré výsledky umytia, bezpodmienečne dodržte pokyny na obale umývacieho prostriedku! V prípade ďalších otázok vám odporúčame, aby ste sa obrátili na zákaznícke centrá výrobcov umývacích prostriedkov.

⚠ Varovanie –
Dodržujte bezpečnostné pokyny, príp. návody na použitie na obaloch umývacích a leštiacích prostriedkov.

Plnenie umývacieho prostriedku

1. Ak je zásobník na umývací prostriedok  ešte uzavretý, stlačte uzatváranie , aby ste zásobník otvorili. Naplňte umývací prostriedok do suchého zásobníka na umývací prostriedok  (vložte tabletu naprieč, nie na výšku).
Dávkovanie: pozrite pokyny výrobcu na obale. Rozdelené dávkovanie v zásobníku na umývací prostriedok  vám pritom pomôže naplniť správne množstvo práškoveho alebo tekutého umývacieho prostriedku. Pri normálnom znečistení obvykle stačí 20 ml - 25 ml. Pri použití tabliet stačí jedna tableta.

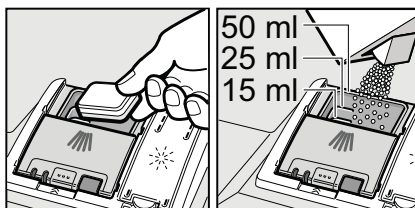

2. Posunutím hore zatvárajete veko zásobníka na umývací prostriedok, kým uzáver bezproblémovo nevyskočí.

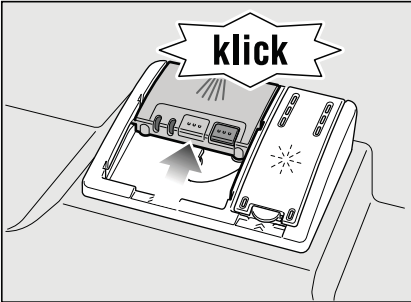

Zásobník na umývací prostriedok sa v závislosti od programu automaticky otvorí v optimálnom časovom okamihu. Práškový alebo tekutý umývací prostriedok sa v prístroji rozdelí a rozpustí. Tableta spadne do záchytnej misky na tablety a dávkovane sa tu rozpustí.

Tip

Pri málo znečistenom riade stačí obvykle trochu menšie množstvo umývacieho prostriedku než je uvedené. Vhodné čistiace a ošetrovacie prostriedky si môžete kúpiť v zákazníckom servise (pozrite zadnú stranu).

Kombinovaný umývací prostriedok

Okrem bežných umývacích prostriedkov (samostatné) sa ponúka rad produktov s prídavnými funkciami. Tieto produkty obsahujú okrem umývacieho prostriedku často taktiež leštidlo a soľ (3 v 1) a podľa kombinácie (4 v 1, 5 v 1 atď.) ešte prídavné komponenty, ako napr. ochrana skla alebo lesk riadu z nehrdzavejúcej ocele. Kombinované umývacie prostriedky pôsobia iba do určitého stupňa tvrdosti vody (väčšinou 21 °dH). Nad túto medzu sa musí pridávať soľ a leštidlo. Ak sa používajú kombinované umývacie prostriedky, prispôbi sa umývací program automaticky tak, že sa vždy docielia čo najlepší výsledky umývania a sušenia.

⚠ Varovanie –

Nekladte do záchytnej misky na tablety [24] žiadne drobné diely na umývanie, bránia rovnomernému rozpúšťaniu tablety.





Ak chcete po spustení programu pridať riad, nepoužívajte záchytnú misku na tablety [24] ako rukoväť horného koša. Mohla by sa v nej už nachádzať tableta a prídete do kontaktu s čiastočne rozpustenou tabletou.

Upozornenie

- Optimálne výsledky umývania a sušenia dosiahnete použitím samostatných umývacích prostriedkov v spojení s oddeleným použitím soli a leštidla.
- Pri krátkych programoch nemôžu tablety vplyvom rozdielneho spôsobu rozpúšťania eventuálne dosiahnuť úplnú umývaciu schopnosť a môžu taktiež zostať nerozpustené zvyšky umývacieho prostriedku. Pre tieto programy sú vhodnejšie práškové umývacie prostriedky.
- Pri programe „Intenzívny“ (na niektorých modeloch) postačí jedna tableta. Pri použití práškových umývacích prostriedkov môžete navyše trochu umývacieho prostriedku rozsypať na dvierka prístroja.
- Taktiež, keď svieti ukazovateľ doplnenia leštidla a/alebo soli, beží umývací program pri použití kombinovaných umývacích prostriedkov bezchybne.
- Pri použití umývacích prostriedkov s ochranným obalom rozpustným vo vode: uchopte obal iba suchými rukami a naplňte umývací prostriedok iba do úplne suchého zásobníka na umývací prostriedok, inak môže dôjsť k zlepeniu.
- Ak chcete prejsť z kombinovaných umývacích prostriedkov na samostatné umývacie prostriedky, dbajte na to, aby zmäkčovacie zariadenie a množstvo leštidla boli nastavené na správnu hodnotu.

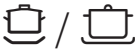
Prehľad programov

V tomto prehľade je zobrazený max. možný počet programov. Príslušné programy a ich usporiadanie si, prosím, zistíte na ovládacom paneli.

Druh riadu	Druh znečistenia	Program	Možné prídavné funkcie	Priebeh programu
hrnce, panvice, nechúlostivý riad a príbory	silne prichycujúce sa pripečené alebo zaschnuté zvyšky jedál, obsahujúce škrob alebo bielkoviny	 Intenzívny 70°	všetky	Predumývanie Umývanie 70° Medziuumývanie Leštenie 65° Sušenie
		 Auto 45°-65°	všetky	Pomocou senzoriky sa optimalizuje podľa znečistenia.
		 Auto 45°-65°	všetky	Pomocou senzoriky sa optimalizuje podľa znečistenia.
zmiešaný riad a príbory	bežné, ľahko zaschnuté zvyšky jedál	 / eco Eco 50°	všetky	Predumývanie Umývanie 50° Medziuumývanie Leštenie 60° Sušenie Dvierka sa otvoria automaticky (pozrite kapitolu „Obsluha prístroja“).
chúlostivý riad, príbory, tepelne chúlostivé plasty a poháre	slabo prilepené, čerstvé zvyšky jedál	 Sklo 40°	Intenzívna zóna Úspora času Polovičná náplň Extra sušenie	Predumývanie Umývanie 40° Medziuumývanie Leštenie 60° Sušenie
zmiešaný riad príbory		TurboSpeed 20 min.	Extra sušenie	Umývanie 50° - 60° Leštenie 55° - 65°

chúlostivý riad,
príbory, tepelne
chúlostivé plasty
a poháre

slabo prilepené,
čerstvé zvyšky
jedál

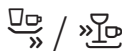

Rýchly 45°

Extra sušenie

Umývanie 45°
Medziomývanie
Leštenie 55°

Voľba programu

Podľa druhu riadu a stupňa
znečistenia môžete zvolit'
vhodný program.

Informácie pre testovací inštitút

Testovací inštitút dostáva pokyny pre
porovnávacie testy (napr. podľa
EN60436). Ide pri tom o podmienky
pre vykonávaníu testov, avšak nie
o výsledky alebo hodnoty spotreby.
Je potrebné číslo prístroja (E-Nr.)
a výrobné číslo (FD), ktoré nájdete na
typovom štítku  na
dverách prístroja.

TurboSpeed 20 min. - obzvlášť rýchly umývací program s jednorazovým predhriatím *

* podľa modelu

Prístroj sa raz predhreje (cca 25 minút), potom sa naplní a môže prebehnúť niekoľko rýchlych umývacích cyklov za sebou (zakaždým 20 minút).

Upozornenie

Čistiace tablety sa pre tento program nehodia, pretože sa počas krátkeho času nestihnú celkom rozpustiť. Používajte miesto nich čistiaci prášok a uistite sa, že sú zásobníky na sol' a leštidlo vždy plné a nastavené na správnu hodnotu (pozrite kapitolu „Zariadenie na zmäkčovanie vody“ a „Nastavenie množstva leštidla“).

Prosím, pozorne si prečítajte návod, tento program sa od ostatných programov líši:

1. Otvorte dvierka.
2. Zapnite vypínač ZAP./VYP. 1
3. Vyberte program TurboSpeed 20 min.
Na číselnom ukazovateli 9 zabliká *H* (*H* = fáza predhrievania).
4. Stlačte tlačidlo ŠTART 8.
5. Zavrite dvierka.
Spustí sa fáza predhrievania prázdneho prístroja. Na podlahe svieti bod * alebo *H* * (*H* = fáza predhrievania).
Pokiaľ by bol prístroj naplnený pred fázou predhrievania, predĺži sa čas predhrievania.

6. Pokiaľ na podlahe bliká bod * alebo sa rozsvieti \underline{L} * (\underline{L} = naplniť) otvorte. Na číselnom ukazovateli 9 zabliká \underline{L} (\underline{L} = naplniť).
Pozor! Vnútrotný priestor prístroja je horúci.
7. Naplňte prístroj a pomocou tlačidla ŠTART 8 spustíte fázu umývania.
8. Keď je umývací cyklus ukončený, zabliká na podlahe bod * alebo sa rozsvieti \rightarrow ! * a zaznie signálny tón.
9. Otvorte dvierka.
Na číselnom ukazovateli 9 sa objaví $\underline{0:00}$, vyberte riad. Za krátky čas zabliká opäť číselný ukazovateľ \underline{L}
Pozor! Riad je horúci a citlivý na nárazy!
10. Pokiaľ by ste chceli spustiť ďalší umývací cyklus, umývačku opäť naplňte, stlačte tlačidlo ŠTART 8 a zavrite dvierka.
11. Pokiaľ nechcete spustiť ďalší umývací cyklus, vypnite tlačidlo ZAP./VYP 1 a zavrite dvierka.

P+ Prídavné funkcie

* podľa modelu

Sú nastaviteľné pomocou tlačidiel Prídavné funkcie .

Úspora času (VariospeedPlus) *

Pomocou funkcie „úspora času“ je možné skrátiť čas trvania programu v závislosti od zvoleného programu umývania o cca 20 minút až 66 minút. Príslušná zmena času trvania bude zobrazená na číslicovom ukazovateli. Aby boli zabezpečené optimálne výsledky umývania a sušenia v priebehu umývania pri zvolenej funkcii Úspora času, je zvýšená spotreba vody a energie.

Polovičná náplň *

Ak máte na umývanie iba malé množstvo riadu (napr. poháre, šálky, taniere), môžete zapnúť „polovičnú náplň“. Ušetrí sa pri tom voda, energia a čas. Na umývanie nadávkuje do zásobníka na umývací prostriedok trochu menej umývacieho prostriedku než sa odporúča pri kompletom naplnení prístroja.

HygienePlus *

Pomocou tejto funkcie sa zvyšujú teploty a ich hodnota je udržiavaná po extra dlhú dobu, čím sa dosiahne definovaného dezinfekčného výkonu. Priebežným používaním tejto funkcie dosiahnete zvýšeného stavu hygieny. Táto dodatočná funkcia je ideálna napr. na čistenie dosiek na krájanie alebo detských fliaš.

Intenzívna zóna *

Perfektné na zmiešané naplnenie. Silne znečistené hrnce a panvice môžete v spodnom koši umývať spoločne s bežne znečisteným riadom v hornom koši. Zosilní sa ostrekovací tlak v spodnom koši, trochu sa zvýši teplota umývania.

Extra sušenie *

Zvýšená teplota počas leštenia a predĺžená fáza sušenia umožňujú, že aj plastové diely lepšie uschnú. Spotreba energie sa trochu zvýši.



Obsluha prístroja

Programové údaje

Programové údaje (hodnoty spotreby) nájdete v krátkom návode. Vztáhujú sa na normálne podmienky a nastavenú hodnotu tvrdosti vody **H:04**.

Rozdielne ovplyvňujúce faktory, ako napr. teplota vody alebo tlak v potrubí, môžu viesť k odchýlkam.

Otváranie dvierok

Aby sa dvierka otvorili, zatlačte hore uprostred na dvierka. Prístroj sa otvorí automaticky.

Pokiaľ ste aktivovali detskú poistku, zatlačte dvakrát za sebou v krátkych odstupoch hore uprostred na dvierka.

Detská poistka

Umývačka riadu je vybavená elektronickou detskou poistkou. Pomocou detskej poistky môžete zabrániť tomu, aby mohli deti umývačku riadu používať. Zapnutá detská poistka sťažuje otváranie dvierok prístroja.

1. Otvorte dvierka.
2. Zapnite vypínač ZAP./VYP. 1
3. Držte zároveň stlačené tlačidlo programu A a tlačidlo ŠTART 8 tak dlho, kým sa na číselnom ukazovateli neobjaví **H:0...**

4. Uvoľnite obe tlačidlá. Zabliká ukazovateľ tlačidla A na číselnom ukazovateli 9 sa zobrazí hodnota nastavená z výroby **H:04**.
5. Stlačte tlačidlo programu A toľkokrát, kým sa na číselnom ukazovateli 9 nezobrazí hodnota nastavená z výroby **C:00**.

Pre zmenu nastavenia:

1. Stlačením tlačidla C môžete zapnúť **C:01** alebo vypnúť **C:00** detskú poistku.
2. Stlačte tlačidlo ŠTART 8. Nastavená hodnota sa uloží.
3. Zavrite dvierka.

Aqua Senzor *

* podľa modelu

Aqua Senzor je optické meracie zariadenie (fotobunka), ktorým sa meria zakalenie umývacej vody. Aktivácia Aqua Senzora prebieha špecificky podľa programu. Ak je Aqua Senzor aktívny, môže sa „čistá“ umývacia voda presunúť do nasledujúceho umývacieho kúpeľa a spotreba vody sa zníži o 3 - 6 litrov. Ak je stupeň znečistenia vyšší, voda sa odčerpá a nahradí vodou čistou. V automatických programoch sa navyše teplota a čas trvania programu prispôbia stupňu znečistenia.

Ekologické sušenie

Pokiaľ ste zvolili program Eco 50°, otvoria sa dvierka prístroja na konci programu automaticky. Tým sa dosiahne obzvlášť ekologické sušenie. Ekologické sušenie môžete zapnúť alebo vypnúť.

1. Otvorte dvierka.
2. Zapnite vypínač ZAP./VYP.
3. Držte zároveň stlačené tlačidlo programu a tlačidlo START tak dlho, kým sa na číselnom ukazovateli neobjaví H:0...
4. Uvoľnite obe tlačidlá.
Zablíkavý svetelný ukazovateľ tlačidla a na číselnom ukazovateli sa zobrazí hodnota nastavená z výroby H:04.
5. Stlačte tlačidlo programu toľkokrát, kým sa na číselnom ukazovateli nezobrazí hodnota nastavená z výroby 0:01.

Pre zmenu nastavenia:

1. Stlačením tlačidla môžete zapnúť 0:01 alebo vypnúť 0:00 ekologické sušenie.
2. Stlačte tlačidlo START Nastavená hodnota sa uloží.
3. Zavrite dvierka.

Upozornenie

- Ekologické sušenie sa aktivuje iba v spojení s programom Eco 50°.
- Ekologické sušenie sa deaktivuje, pokiaľ:
 - je vypnuté intenzívne sušenie.
 - je zvolený program Eco 50° v spojení s jedným alebo s viacerými prídavnými funkciami.
 - je zapnutá elektronická detská poistka *.

* podľa modelu

Zapnutie umývačky riadu

1. Otvorte úplne vodovodný kohútik.
2. Otvorte dvierka.
3. Zapnite vypínač ZAP./VYP. programu Eco 50° bliká. Tento program zostane navolený, ak sa nestlačí iné tlačidlo programu Na číselnom ukazovateli bliká predpokladaný čas trvania programu.
4. Stlačte tlačidlo START .
5. Zatvorte dvierka prístroja.
Spustí sa chod programu.

Upozornenie

Na prevádzku umývačky riadu, šetrnej k životnému prostrediu: z ekologických dôvodov bude pri každom spustení prístroja prednastavený program Eco 50°. Šetri to prírodné zdroje a v neposlednom rade vašu peňaženku.

Program Eco 50° je najmä šetrný k životnému prostrediu. Je to „štandardný program“ podľa nariadenia EÚ 1016/2010, ktorý najefektívnejšie využíva štandardný umývacie cyklus na umývanie bežne znečisteného riadu v kombinácii spotreby energie a vody na umývanie riadu.

Program TurboSpeed 20 min:

Po prvom stlačení tlačidla START sa spustí fáza predhrievania prístroja (cca 25 minút, v závislosti od východiskovej situácie). Po otvorení, naplnení a stlačení tlačidla START sa po zatvorení dvierok spustí fáza umývania (20 minút).

Optický ukazovateľ počas priebehu programu

* podľa modelu

Počas priebehu programu sa rozsvieti bod na podlahe pod dvierkami prístroja. Umývačku riadu otvorte až vtedy, keď nie je bod na podlahe viditeľný.

Pokiaľ nie sú dvierka prístroja celkom zatvorené, bliká bod.*

V prípade zabudovania prístroja s uzatvoreným nábytkovým čelom nie je bod viditeľný.

Túto funkciu môžete zmeniť nasledujúcim spôsobom:

1. Otvorte dvierka.
2. Zapnite vypínač ZAP./VYP. [1]
3. Držte zároveň stlačené tlačidlo programu [A] a tlačidlo ŠTART [8] tak dlho, kým sa na číselnom ukazovateli neobjaví *H:0*....
4. Uvoľnite obe tlačidlá. Zablík svetelný ukazovateľ tlačidla [A] a na číselnom ukazovateli [9] sa zobrazí hodnota nastavená z výroby *H:04*.
5. Stlačte tlačidlo programu toľkokrát, kým sa na číselnom ukazovateli [9] nezobrazí hodnota nastavená z výroby *1:01*.

Pre zmenu nastavenia:

1. Stlačením tlačidla [C] môžete funkciu vypnúť *1:00* alebo zapnúť *1:01*.
2. Stlačte tlačidlo ŠTART [8]. Nastavená hodnota sa uloží.
3. Zavrite dvierka.

Pre program TurboSpeed 20 min. platí:

Počas fázy predhrievania svieti nepretržite bod na podlahe. Na konci fázy predhrievania bod zablíká na znamenie, že môžete prístroj otvoriť a naplniť. Po novom štarte a zatvorení dvierok bod počas fázy umývania opäť nepretržite svieti.

Ukazovateľ zostatkového času

Pri voľbe programu sa na číselnej indikácii zobrazí zostávajúci čas trvania programu [9].

Čas trvania je počas programu určený tvrdosťou vody, množstvom riadu, ako aj stupňom znečistenia a môže sa meniť (v závislosti od zvoleného programu).

Časová predvoľba *

* podľa modelu

Spustenie programu môžete v hodinových krokoch posunúť až o 24 hodín.

1. Otvorte dvierka
2. Zapnite vypínač ZAP./VYP. [1]
3. Stlačte tlačidlo [6] + kým číselná indikácia [9] neskočí na *h:01*.
4. Stlačte toľkokrát tlačidlo [6] + alebo – kým zobrazený čas nezodpovedá vašim požiadavkám.
5. Stlačte tlačidlo START [8], časová predvoľba je aktivovaná.
6. Na zrušenie časovej predvoľby stlačte toľkokrát tlačidlo [6] + alebo –, kým sa na číselnej indikácii [9] nezobrazí *h:00*. Až do spustenia programu môžete svoju voľbu ľubovoľne meniť.
7. Zatvorte dvierka.

Koniec programu

Program je ukončený, keď sa na číselnom ukazovateli zobrazí hodnota **0:00**.

Koniec programu je navyše ohlásený akustickým signálom. Túto funkciu môžete zmeniť nasledujúcim spôsobom:

1. Otvorte dvierka.
2. Zapnite vypínač ZAP./VYP.
3. Držte zároveň stlačené tlačidlo programu a tlačidlo ŠTART tak dlho, kým sa na číselnom ukazovateli neobjaví **H:0...**
4. Uvoľnite obe tlačidlá.
Zabliká svetelný ukazovateľ tlačidla a na číselnom ukazovateli sa zobrazí hodnota nastavená z výroby **H:04**.
5. Stlačte tlačidlo programu toľkokrát, kým sa na číselnom ukazovateli nezobrazí hodnota nastavená z výroby **b:02**.

Pre zmenu nastavenia:

1. Stlačte tlačidlo pre voľbu programu . S každým stlačením tlačidla sa zvýši nastavovaná hodnota o jeden stupeň; až dosiahnete hodnotu **b:03** ukazovateľ sa opäť rozsvieti **b:00** ((zhasne).).
2. Stlačte tlačidlo ŠTART a nastavená hodnota sa uloží.
3. Zavrite dvierka.

Pre program TurboSpeed 20 min. platí:

Program je ukončený, pokiaľ nechcete po blikaní bodu na podlahe spustiť ďalší umývací program a vypnete prístroj pomocou tlačidla ZAP./VYP. .

Upozornenie

V prípade zapnutého ekologického sušenia na konci programu nezaznie signálny tón.

Automatické vypnutie po ukončení programu *

* podľa modelu

Na šetrenie energie sa umývačka riadu 1 min. po ukončení programu vypne (nastavenie z výroby).

Automatické vypnutie je nastaviteľné od **P:00** do **P:02**.

P:00 Prístroj sa automaticky nevypne.

Vnútorne osvetlenie svieti, keď sú dvierka umývačky otvorené - nezávisle od toho, či je spínač ZAP/VYP zapnutý alebo vypnutý . Ak sú dvierka umývačky uzatvorené, je osvetlenie vypnuté. Pokiaľ by boli dvierka umývačky otvorené dlhšie ako 60 min., osvetlenie sa automaticky vypne. Vnútorne osvetlenie svieti iba vtedy, keď je nastavená hodnota **P:00**.

P:01 Zariadenie sa po 1 minúte vypne.



P:02 Zariadenie sa vypne po 120 minútach.

1. Otvorte dvierka.
2. Zapnite vypínač ZAP./VYP .
3. Držte stlačené tlačidlo programu a tlačte tlačidlo START tak dlho, kým sa nezobrazí číselná indikácia **H:0...**
4. Uvoľnite obe tlačidlá.

Bliká svetelná indikácia tlačidla a na číselnej indikácii sa zobrazí hodnota nastavená z výroby. **H:04**.

5. Stlačte tlačidlo programu toľkokrát, kým sa na číselnej indikácii nezobrazí hodnota **P:0...** nastavená z výroby.

Zmena nastavenia:

1. Stlačte programové tlačidlo .
S každým stlačením tlačidla sa nastavovaná hodnota zvýši o jeden stupeň; ak je dosiahnutá hodnota **P:02** skočí ukazovateľ späť na **P:00** (vyp.)
2. Stlačte tlačidlo START .
Nastavená hodnota sa uloží.
3. Zatvorte dvierka.

Vypnutie umývačky riadu

Krátko po ukončení programu:

1. Otvorte dvierka.
2. Vypnite vypínač ZAP./VYP .
3. Zatvorte vodovodný kohútik (odpadá v prípade použitia technológie AquaStop).
4. Po vychladnutí vyberte riad.

Upozornenie k funkcii ekologické



sušenie: Pokiaľ je aktivované ekologické sušenie pri programe Eco 50°, na konci programu sa automaticky otvoria dvierka prístroja. Tým sa docieli najlepšie možné sušenie. Prítom môže uniknúť malé množstvo pary. **Pokiaľ prístroj, inštalujete pod pracovnú dosku, namontujte ochranu proti pare***, ktorá je súčasťou dodávky (postupujte podľa pokynov v montážnom návode). Ochrana proti pare chráni citlivý vstavaný nábytok a pracovné dosky pred poškodením vodnou parou.

Nechajte prístroj po ukončení všetkých programov trochu vychladnúť, kým ho otvoríte.





V prípade programu TurboSpeed 20 min vypnite prístroj až vtedy, keď nechcete spustiť ďalší umývací cyklus.

* podľa modelu

Prerušenie programu

1. Otvorte dvierka.
2. Vypnite vypínač ZAP./VYP .
Svetelné indikácie zhasnú. Program zostane uložený v pamäti. Ak pri teplovodnej prípojke alebo ohriatej umývačke riadu boli otvorené jej dvierka, nechajte dvierka najprv niekoľko minút privreté a potom ich zatvorte. Inak sa vplyvom expanzie (pretlaku) môžu samovoľne otvoriť dvierka prístroja alebo z prístroja unikať voda.
3. Na pokračovanie programu opäť zapnite vypínač ZAP./VYP .
4. Zatvorte dvierka.

Predčasné ukončenie programu (Reset)

1. Otvorte dvierka.
2. Stlačte na cca 3 sek. tlačidlo START .
Na číselnom ukazovateli  sa zobrazí **0:01**.
3. Priebeh programu trvá cca 1 minútu. Na číselnom ukazovateli  sa zobrazí **0:00**.
4. Vypnite vypínač ZAP./VYP .
5. Zatvorte dvierka.

Zmena programu

Po stlačení tlačidla START  nie je možná žiadna zmena programu. Zmena programu je možná iba pomocou predčasného ukončenia programu (Reset).

Intenzívne sušenie

Pri leštení sa pracuje s vyššou teplotou a tým sa dosiahne zlepšený výsledok sušenia. Môže sa pri tom nepatrne predĺžiť doba trvania programu (Pozor na chústostivé časti riadu!)

1. Otvorte dvierka.
2. Zapnite vypínač ZAP./VYP .
3. Držte stlačené tlačidlo programu A a tlačte tlačidlo START 8 tak dlho, kým sa nezobrazí číselná indikácia H:04...
4. Uvoľnite obe tlačidlá.
Bliká svetelná indikácia tlačidla A a na číselnej indikácii 9 sa zobrazí hodnota nastavená z výroby H:04.
5. Stlačte tlačidlo programu A toľkokrát, kým sa na číselnej indikácii 9 nezobrazí hodnota d:00 nastavená z výroby.

Zmena nastavenia:

1. Stlačením tlačidla C môžete zapnúť d:04, alebo vypnúť d:00 intenzívne sušenie.
2. Stlačte tlačidlo START 8.
Nastavená hodnota sa uloží.
3. Zatvorte dvierka.

Upozornenie:

V prípade zapnutého intenzívneho sušenia je deaktivované ekologické sušenie.



Čistenie a údržba

Pravidelná kontrola a údržba vášho prístroja pomáha zabrániť poruchám. Šetrí to čas a predchádza sa tým nepríjemnostiam.

Celkový stav prístroja

- Skontrolujte umývací priestor z hľadiska usadenín tukov a vodného kameňa.

Ak nájdete také usadeniny, potom:

- Naplňte zásobník umývacím prostriedkom. Spustíte prístroj bez riadu s programom s najvyššou umývacou teplotou.

Na čistenie prístroja používajte iba umývacie/čistiace prostriedky pre prístroje vhodné špeciálne pre umývačky riadu.

- Aby tesnenie dverí zostalo vždy čisté a hygienické, čistite ich pravidelne vlhkou handričkou s trochou umývacieho prostriedku.
- Pri dlhšom odstavení nechajte dvierka trochu pootvorené, aby sa nemohol tvoriť nepríjemný zápach.

Na čistenie umývačky riadu nikdy nepoužívajte parný čistič. Výrobca neručí za eventuálne následné škody.

Utierajte pravidelne čelnú stranu prístroja a panel zľahka navlhčenou handrou; stačí voda a trochu umývacieho prostriedku. Nepoužívajte hubky s hrubým povrchom a drhnúce čistiace prostriedky, oba môžu spôsobiť poškrabanie povrchov prístroja.

V prípade prístrojov z nehrdzavejúcej ocele: vyhnite sa používaniu nasiakavých handričiek alebo ich pred prvým použitím niekoľkokrát dôkladne vyperte, aby sa zabránilo korózii.

⚠ Varovanie - Ohrozenie zdravia
Nikdy nepoužívajte iné čistiace
prostriedky, napr. čistiace prostriedky pre
domácnosť obsahujúce chlór!

Špeciálna soľ a leštidlo

- Kontrolujte ukazovatele doplnenia **4**
a **5**. Eventuálne doplňte soľ a/alebo
leštidlo.

Filtere

Filtere **27** zachycujú pred čerpadlom
hrubé nečistoty v umývacej vode.
Tieto nečistoty môžu filtre
príležitostne upchať. Filtračný systém
sa skladá z hrubého filtra, plochého,
jemného filtra a mikrofiltra.

1. Skontrolujte filtre po každom
umývaní na zvyšky pokrmov.
2. Uvoľnite otáčaním filtračný
valec, podľa vyobrazenia,
a vyberte filtračný systém.

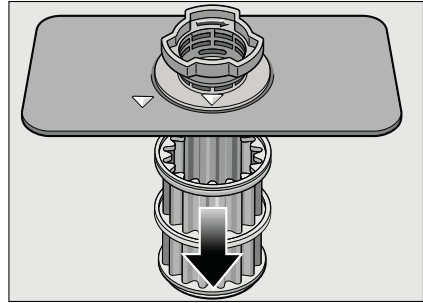
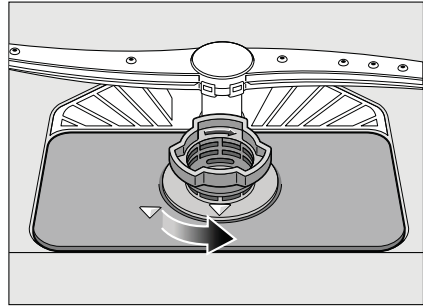

3. Odstráňte prípadné zvyšky
potravín a vyčistite filtre pod
tečúcou vodou.
4. Namontujte späť v opačnom poradí
filtračný systém a dbajte na to, aby
po zavretí boli označenia šípkami
proti sebe.

sk Čo robiť v prípade poruchy?

Ostrekovacie ramená

Vodný kameň a nečistoty z umývacej vody môžu zablokovať dýzy a uloženie ostrekovacích ramien [23] a [25].

1. Kontrolujte, či nie sú výstupné dýzy ostrekovacích ramien zapchaté.
2. Odskrutkujte horné ostrekovacie rameno [23].
3. Vytiahnite smerom hore spodné ostrekovacie rameno [25].

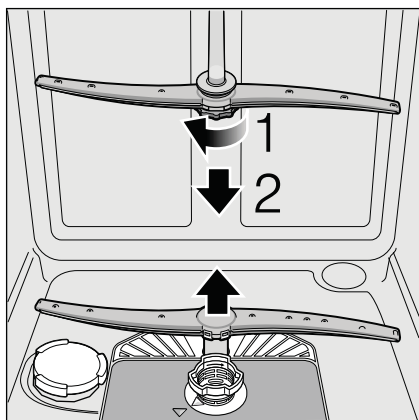

4. Vyčistite ostrekovacie ramená pod tečúcou vodou.
5. Upevnite späť ostrekovacie ramená zaskočením, event. ich pevne priskrutkujte.

? Čo robiť v prípade poruchy?

Podľa skúseností je možné odstrániť poruchy, ktoré sa objavujú v bežnej prevádzke, svojpomocne. To zaisťuje, že máte prístroj opäť rýchlo k dispozícii. V nasledujúcom prehľade nájdete možné príčiny porúch a pomocné pokyny pre ich odstránenie.

Upozornenie

Ak by sa prístroj počas umývania riadu z neznámych dôvodov zastavil alebo nespustil, aktivujte najskôr funkciu Predčasného ukončenia programu (Reset). (Pozrite kapitolu Obsluha prístroja)

⚠ Varovanie. – Myslite na to, že opravy smú vykonávať iba odborníci. Ak je nutná výmena niektorej súčasti, dbajte na to, aby boli použité iba originálne náhradné diely. Neodbornými opravami alebo nepoužitím originálnych dielov môžu pre používateľa vzniknúť značné škody a nebezpečenstvo.

Čerpadlo odpadovej vody

Veľké zvyšky jedál alebo cudzie telesá, ktoré neboli zachytené filtrami, môžu zablokovať čerpadlo odpadovej vody. Umývací voda potom stojí nad filtrom.

⚠ Varovanie - Nebezpečenstvo porezania!

Pri čistení čerpadla vody dbajte na to, aby ste sa nezranili o sklenené črepy alebo špicaté predmety.

V tomto prípade:

1. Zásadne najprv odpojte prístroj od elektrickej siete.
2. Vyberte horný [22] a spodný kôš [28].
3. Vymontujte filtre [27].
4. Vyčerpajte vodu, event. použite umývaciu hubku.
5. Pomocou lyžičky vypáčte (ako je vyobrazené) biely kryt čerpadla. Uchopte kryt za priehradku a nadvihnite šikmo dovnútra. Kryt kompletne vyberte.

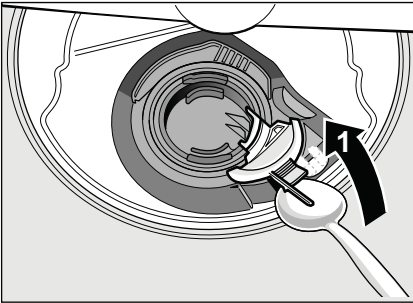

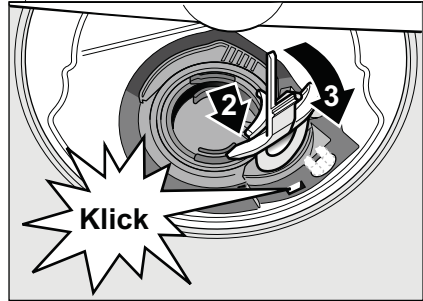

6. Skontrolujte obežné koleso na cudzie telesá a prípadne ich odstráňte.
7. Umiestnite kryt do pôvodnej polohy a tlačte ho smerom dole, aby počuteľne zaskočil (túknutie).



8. Namontujte filtre.
9. Nasad'ite znovu koše.

sk Čo robiť v prípade poruchy?

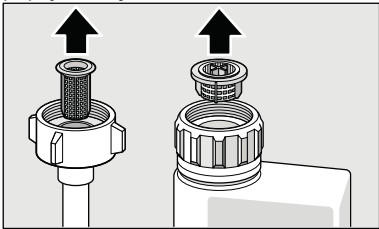
Tabuľka porúch

Porucha	Príčina	Odstránenie
Svieti ukazovateľ „Kontrola prívodu vody“  .	Prívodná hadica je prelomená.	Položte prívodnú hadicu bez prelomenia.
	Uzavretý prívod vody.	Otvorte prívod vody.
	Prívod vody je zaseknutý alebo zanesený vodným kameňom.	Otvorte prívod vody. Pri otvorení prívodu vody musí byť prietok min. 10 l/min.
	Filter v prívode vody je zapchatý.	Vypnite prístroj. Vytiahnite zástrčku prístroja. Zatvorte prívod vody. Odskrutkujte prípojku vody. 
		Vyčistite filter v prívodnej hadici. Naskrutkujte opäť prípojku vody. Skontrolujte na tesnosť. Zaisťte elektrické napájanie. Zapnite prístroj.
Svieti kód chyby E:07	Nasávací otvor (na pravej vnútornej strane prístroja) je zakrytý riadom.	Uložte riad tak, aby bol nasávací otvor voľný.
Svieti kód chyby E:12	Vykurovacie teleso je zanesené vodným kameňom alebo znečistené.	Vyčistite prístroj pomocou čističa umývačky alebo odvápnovacieho prostriedku. Prevádzkujte umývačku riadu so zmäčkovacím zariadením a prekontrolujte nastavenie (pozrite kapitolu Zariadenie na zmäkčovanie vody / Špeciálna soľ).
Svieti kód chyby E:22	Znečistené alebo zapchaté filtre  .	Vyčistite filter. (Pozrite Čistenie a údržba).
Svieti kód chyby E:24	Zapchatá alebo zlomená hadica odpadovej vody.	Položte hadicu bez prelomení, príp. odstráňte zvyšky.
	Sifónová prípojka je ešte zavretá.	Skontrolujte prípojku na sifóne a prípadne ju otvorte.
	Kryt čerpadla odpadovej vody je voľný.	Kryt správne nasad'zte, aby zaskočil. (pozrite Čerpadlo odpadovej vody)
Svieti kód chyby E:25	Zablokované čerpadlo odpadovej vody alebo kryt čerpadla odpadovej vody nie je správne nasadený.	Vyčistite čerpadlo a kryt správne nasad'zte, aby zaskočil. (pozrite Čerpadlo odpadovej vody)

Porucha	Príčina	Odstránenie
Svieti kód chyby E:27 .	Príliš nízke sieťové napätie.	Žiadna chyba prístroja, nechajte skontrolovať sieťové napätie a elektrickú inštaláciu.
V číselnej indikácii sa zobrazí iný kód chyby. (E:0 až E:30)	Pravdepodobne došlo k technickej poruche.	Vypnite prístroj vypínačom ZAP./VYP. [1]. Zakrátko prístroj opätovne spustíte. Ak problém vznikne znovu, potom zatvorte prívod vody, vyťahnite sieťovú zástrčku. Zavolajte zákaznícky servis a uveďte kód chyby.
Na číselnom ukazovateli [9] sa objaví L alebo H .*	Nejde o žiadnu poruchu!	Pozrite TurboSpeed 20 min. v kapitole „Prehľad programov“. *
Displej bliká.	Dvierka nie sú úplne zavreté.	Zatvorte dvierka. Dbajte na to, aby z koša nevyčnievali žiadne predmety (riad, osviežovač) a neobmedzovali tým zavretie dvierok.
Svieti ukazovateľ doplnenia soli [4] a/alebo leštidla. [5].	Chýba leštidlo.	Doplňte leštidlo.
	Chýba soľ.	Doplňte špeciálnu soľ.
	Senzor nerozpozná tablety soli.	Použite inú špeciálnu soľ.
Nesvieti ukazovateľ doplnenia soli [4] leštidla. [5].	Ukazovateľ doplnenia je vypnutý.	Aktivovanie/deaktivovanie (pozrite kapitolu Zariadenie na zmäkčovanie vody/špeciálna soľ alebo Leštidlo).
	K dispozícii je ešte dostatok špeciálnej soli/leštidla.	Skontrolujte ukazovateľ doplnenia, stavy naplnenia.
Po ukončení programu zostane stáť voda v prístroji.	Filtračný systém alebo oblasť pod filtrami [27] je zapchatá.	Vyčistite filtre a oblasť pod filtrami (pozrite Čerpadlo odpadovej vody).
	Program ešte nie je ukončený.	Počkajte na koniec programu alebo vykonajte Reset (pozrite Predčasné ukončenie programu).

sk Čo robiť v prípade poruchy?

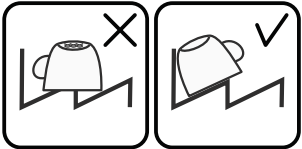
Porucha	Príčina	Odstránenie
Riad nie je suchý.	Žiadne alebo príliš málo leštidla v zásobníku.	Doplňte leštido.
	Bol zvolený program bez sušenia.	Zvoľte program so sušením (pozrite Prehľad programov, Priebeh programu).
	Nahromadenie vody v priehlinách riadu a príboroch.	Pri uložení dbajte na šikmú polohu, príslušné kusy riadu ukladajte, ak možno, šikmo.
		
	Použitý kombinovaný umývací prostriedok má zlý sušiaci účinok.	Použite iné kombinované umývacie prostriedky s lepším sušiacim účinkom. Dodatočné použitie leštidla zvyšuje sušiaci účinok.
	Intenzívne sušenie na zvýšenie účinku sušenia nie je aktivované.	Aktivujte intenzívne sušenie (pozrite Obsluha prístroja).
	Riad bol vybratý príliš skoro alebo proces sušenia ešte nebol ukončený.	Počkajte na koniec programu, príp. vyberte riad až 30 min. po ukončení programu.
	Použitý leštido má slabý sušiaci výkon.	Použite značkové leštido. Ostatné leštidlá majú značne horšiu účinnosť.
	Na konci programu Eco 50° sa dvierka prístroja neotvoria. Nie je správne nastavená škára dvierok.	Pomocou montážneho návodu nastavte dvierka takým spôsobom, aby škára dvierok bola min. 70 mm až 150 mm.
Plastový riad nie je suchý.	Špeciálne vlastnosti plastu.	Plasty majú nižšiu tepelnú vodivosť a horšie sa preto sušia.
Príbory nie sú suché.	Príbory sú v košíku na príbory nevhodne roztriedené.	Príbory, ak možno, oddel'te od seba, zabráňte miestam dotyku.
	Príbory sú v košíku na príbory nevhodne roztriedené.	Príbory správne roztried'te a, ak možno, oddel'te od seba.
Vnútorne strany prístroja sú po umývaní cyklu mokré.	Žiadna chyba prístroja.	Na základe princípu kondenzačného sušenia sú kvapky vody v zásobníku fyzikálne podmienené a žiadané. Vlhkosť vo vzduchu kondenzuje na vnútorných stenách umývačky riadu, steká dole a odčerpáva sa.

Porucha	Príčina	Odstránenie
Zvyšky jedál na riade.	Príliš tesne usporiadaný riad, preplnený kôš na riad.	Uložte riad tak, aby bol k dispozícii dostatočný voľný priestor a striekajúca voda mohla dosiahnuť povrch riadu. Zabráňte miestam dotyku.
	Zabránené otáčaniu ostrekovacieho ramena.	Uložte riad tak, aby nebránil otáčaniu ostrekovacieho ramena.
	Dýzy ostrekovacích ramien sú upchaté.	Vyčistite dýzy ostrekovacieho ramena (pozrite Čistenie a údržba).
	Filtre [27] sú znečistené.	Vyčistite filtre (pozrite Čistenie a údržba).
	Nesprávne nasadené a/ alebo nezaskočené filtre [27].	Nasadte správne filtre a zaistite ich zaskočením.
	Príliš slabý umývací program.	Zvoľte silnejší umývací program.
	Silne predumytý riad, senzorka sa preto rozhodla pre slabý beh programu. Pevne prichycujúce sa nečistoty nie je možné čiastočne odstrániť.	Riad nepredumývajte. Odstráňte iba veľké zvyšky jedál. Odporúčanie programu Eco 50° alebo Intenzívne.
	Vysoké, úzke nádoby nebudú v rohovej oblasti dostatočne vypláchnuté.	Vysoké, úzke nádoby neukladajte príliš šikmo a do rohovej oblasti.
	Horný kôš [22] nie je vpravo a vľavo nastavený na rovnakú výšku.	Nastavte horný kôš postrannými pákami na rovnakú výšku.
Zvyšky umývacieho prostriedku.	Veko zásobníka na umývací prostriedok je zablokované kusmi riadu, veko sa preto úplne neotvorí.	Veko zásobníka na umývací prostriedok nesmie byť obmedzované kusmi riadu. Do záchytnej misky na tablety neumiestňujte žiadne kusy riadu alebo osviežovač.
	Veko zásobníka na umývací prostriedok je blokované tabletou.	Tableta sa musí vložiť na plochu a nie na stojato.
	V rýchlom alebo krátkom programe boli použité tablety. Vo zvolenom krátkom programe nebude dosiahnutý čas rozpustnosti umývacieho prostriedku.	Čas rozpustnosti tabliet je pre rýchly alebo krátky program príliš dlhý. Použite práškový umývací prostriedok alebo silnejší program.
	Účinok umývania a spôsob rozpúšťania sa znižuje pri dlhšom čase uloženia alebo ak je umývací prostriedok silne zhrudkovatý.	Vymeňte umývací prostriedok.

sk Čo robiť v prípade poruchy?

Porucha	Príčina	Odstránenie
Škrvny od vody na plastových kusoch.	Tvoreniu kvapiek na plastovom povrchu sa z fyzikálneho hľadiska nie je možné vyhnúť. Po uschnutí sú viditeľné škrvny od vody.	Použite silnejší program (viac výmen vody). Pri uložení dbajte na šikmú polohu. Použite leštidlo. Prípadne zvýšte nastavenie zmäkčovania vody.
Stierateľné alebo vodou rozpustné povlaky v zásobníku alebo na dverách.	Usadené látky obsiahnuté v umývacom prostriedku. Tieto povlaky sa väčšinou nedajú chemicky (čistič pre domáce prístroje, ...) odstrániť.	Zmeňte značku umývacieho prostriedku. Prístroj mechanicky vyčistite.
	Pri „bielom povlaku“ na dne zásobníka je zmäkčovacie zariadenie nastavené na medznú hodnotu.	Zvýšte nastavenie zmäkčovacieho zariadenia, príp. vymeňte umývací prostriedok.
	Veko zásobníka na soľ [26] nie je dotiahnuté.	Veko zásobníka na soľ správne dotiahnite.
	Iba pri pohároch: začínajúcu koróziu skla je možné iba zdanlivo zotrieť.	Pozrite „Poškodenie pohárov a riadu“.
Biele, ťažko odstrániteľné povlaky na riade, zásobníku alebo dverách.	Usadené látky obsiahnuté v umývacom prostriedku. Tieto povlaky sa väčšinou nedajú chemicky (čistič pre domáce prístroje, ...) odstrániť.	Zmeňte značku umývacieho prostriedku. Prístroj mechanicky vyčistite.
	Nesprávne nastavený rozsah tvrdosti vody alebo je tvrdosť vody väčšia než 8,9 mmol/l.	Nastavte zmäkčovacie zariadenie podľa návodu na použitie alebo doplňte soľ.
	Umývací prostriedok 3in1 (3v1) alebo Bio/eko umývacie prostriedky nie sú dostatočne účinné.	Nastavte zmäkčovacie zariadenie podľa návodu na použitie alebo použite oddelené prostriedky (značkové umývacie prostriedky, soľ, leštidlo).
	Príliš malá dávka umývacieho prostriedku.	Zvýšte dávkovanie umývacieho prostriedku alebo ho vymeňte.
	Zvolený príliš slabý umývací program.	Zvoľte silnejší umývací program.
Zvyšky čaju alebo rúžu na riade.	Príliš nízka umývacia teplota.	Zvoľte program s vyššou umývacou teplotou.
	Príliš málo alebo nevhodný umývací prostriedok.	Naplňte vhodný umývací prostriedok so správnym dávkovaním.
	Silne predumytý riad, senzorika sa preto rozhodla pre slabý beh programu. Pevne prichycujúce sa nečistoty nie je možné čiastočne odstrániť.	Riad nepredumývajte. Odstráňte iba veľké zvyšky jedál. Odporúčanie programu Eco 50°.

Porucha	Príčina	Odstránenie
Farebné (modré, žlté, hnedé), ťažko odstrániteľné až neodstrániteľné povlaky v prístroji alebo na riade z nehrdzavejúcej ocele.	Tvorba povlaku z látok obsiahnutých v zelenine (napr. z kapusty, zeleru, zemiakov, ...) alebo vody z vodovodu (napr. mangán).	Čiastočne odstrániteľné čističom pre umývačky riadu alebo mechanickým čistením. Povlaky sú zdravotne neškodné.
	Tvorba povlaku vplyvom metalických zložiek na striebornom alebo hliníkovom riade.	Čiastočne odstrániteľné čističom pre umývačky riadu alebo mechanickým čistením.
Farebné (žlté, oranžové, hnedé) ľahko odstrániteľné usadeniny vo vnútornom priestore (prednostne v oblasti dna).	Tvorba povlaku z látok obsiahnutých v zvyškoch jedál a vode z vodovodu (vodný kameň), „mydlovatý“.	Skontrolujte funkciu zmäkčovacieho zariadenia (doplňte špeciálnu soľ), príp. pri použití kombinovaných umývacích prostriedkov (tabliet) aktivujte zmäkčovanie (pozrite kapitolu Zariadenie na zmäkčovanie vody / Špeciálna soľ).
Sfarbenie plastových častí vo vnútri prístroja.	Plastové časti vo vnútri prístroja sa môžu počas životnosti umývačky riadu sfarbiť.	Sfarbenie je normálne a neovplyvňuje funkčnosť prístroja.
Zafarbenie na plastových kusoch.	Príliš nízka umývacia teplota.	Zvoľte program s vyššou umývacou teplotou.
	Silne predumytý riad, senzorika sa preto rozhodla pre slabý beh programu. Pevne prichycujúce sa nečistoty nie je možné čiastočne odstrániť.	Riad nepredumývajte. Odstráňte iba veľké zvyšky jedál. Odporúčanie programu Eco 50°.
Odstrániteľné šmuhy na pohároch, pohároch s kovovým vzhľadom a príboroch.	Príliš veľa leštidla.	Nastavte množstvo leštidla na nižší stupeň.
	Nie je naplnené leštidlo alebo príliš malé nastavenie.	Naplňte leštidlo a skontrolujte dávkovanie (odporúčaný stupeň 4 až 5).
	Zvyšky umývacieho prostriedku v časti programu „Leštenie“. Veko zásobníka na umývací prostriedok je zablokované kusmi riadu (veko sa úplne neotvorí).	Veko zásobníka na umývací prostriedok nesmie byť obmedzované kusmi riadu. Do záchytnej misky na tablety neumiestňujte žiadne kusy riadu alebo osviežovač.
	Silne predumytý riad, senzorika sa preto rozhodla pre slabý beh programu. Pevne prichycujúce sa nečistoty nie je možné čiastočne odstrániť.	Riad nepredumývajte. Odstráňte iba veľké zvyšky jedál. Odporúčanie programu Eco 50°.

sk Čo robiť v prípade poruchy?

Porucha	Príčina	Odstránenie
Začínajúce alebo už existujúce, ireverzibilné (trvalé) zakalenie skla.	Poháre nie sú vhodné pre umývanie v umývačke riadu.	Používajte poháre odolné proti umývaniu v umývačke riadu. Zabráňte dlhšej fáze parného sušenia (čas po ukončení umývacieho cyklu). Použite umývací cyklus s nižšou teplotou. Nastavte zmäkčovacie zariadenie podľa tvrdosti vody (príp. o jeden stupeň nižšie). Použite umývací prostriedok s komponentmi na ochranu skla.
Stopy hrdze na príboroch.	Prístroje nie sú dostatočne odolné proti hrdzaveniu. Ostré nožov je často postihnuté viac.	Používajte nehrdzavejúce príbory.
	Prístroje zhrdzavejú aj vtedy, ak sa umývajú spoločne s hrdzavejúcimi dielmi (rukoväti hrncov, poškodené koše na riad atď.).	Neumývajte žiadne hrdzavejúce diely.
	Príliš vysoký obsah soli v umývacej vode, pretože nie je pevne zaskrutkovaný uzáver zásobníka na soľ alebo sa pri dopĺňaní soli rozsykala soľ.	Uzáver zásobníka na soľ pevne zatvorte alebo rozsypanú soľ odstráňte.
Prístroj sa neuvedie do prevádzky.	Nie je v poriadku domová poistka.	Skontrolujte poistku.
	Nie je zastrčený sieťový kábel.	Zaistite, že je sieťový kábel úplne zastrčený na zadnej strane prístroja a do sieťovej zásuvky. Skontrolujte funkčnosť sieťovej zásuvky.
	Nie sú správne zavreté dvierka umývačky riadu.	Zatvorte dvierka.
Program sa spustí samostatne.	Nečakali ste na ukončenie programu.	Vykonajte Reset. (Pozrite Predčasné ukončenie programu).

Porucha	Príčina	Odstránenie
Na konci programu Eco 50° sa automaticky neotvorí dvierka prístroja.	Je aktivovaná detská poistka.	Deaktivujte detskú poistku (pozrite kapitolu „Obsluha prístroja“).
	Je deaktivované ekologické sušenie.	Je deaktivované ekologické sušenie. Aktivujte ekologické sušenie (pozrite kapitolu „Obsluha prístroja“).
	Nie je zvolený program Eco 50°.	Zvoľte program Eco 50°.
	Je zvolená prídavná funkcia.	Zrušte prídavnú funkciu.
	Je zapnuté intenzívne sušenie.	Vypnite intenzívne sušenie.
	Nie sú správne nastavené dvierka prístroja.	Pomocou montážneho návodu nastavte dvierka takým spôsobom, aby škára dvierok bola minimálne 70 mm až 150 mm.
	Na nastavenie škáry dvierok boli použité zlé skrutky. Zaskrutkovanie príliš dlhých skrutiek môže deaktivovať ekologické sušenie.	Na nastavenie škáry dvierok použite skrutky s maximálnou veľkosťou $\varnothing 4 \times 30$ (sú súčasťou dodávky, pozrite montážny návod).
	Bezpečnostné zariadenie vypína funkciu ekologického sušenia. Pravdepodobne ide o technickú poruchu.	Zavolajte zákaznícky servis.

sk Čo robiť v prípade poruchy?

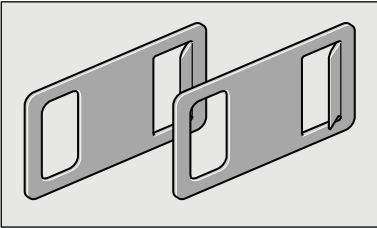
Porucha	Príčina	Odstránenie
Dvierka prístroja sa pri dotyku neotvoria.	Je aktivovaná detská poistka.	Dvakrát za sebou v krátkych odstupoch zatlačte hore uprostred na dvierka. Deaktivujte detskú poistku (pozrite kapitolu „Obsluha prístroja“).
	Nie sú správne nastavené dvierka prístroja.	Pomocou montážneho návodu nastavte dvierka správnym spôsobom.
	Prístroj je bez elektrického prúdu.	Skontrolujte sieťovú zástrčku a poistky. Na nábytkovú dosku hore vpravo a vľavo namontujte núdzové otváranie, ktoré je súčasťou dodávky a krátkym zatiahnutím otvorte dvierka prístroja.
		
	Dvierka a tesnenie dvierok sú znečistené.	Utrite dvierka a tesnenie dvierok vlhkou handrou s trochu umývacieho prostriedku.
	Automatické otváranie dvierok nie je v základnom nastavení.	Po zatvorení dvierok sekundu vyčkajte, kým sa budú dať znovu otvoriť.
Dvierka sa nezatvárajú.	Automatické otváranie dvierok nie je v základnom nastavení.	Po zatvorení dvierok sekundu vyčkajte, kým sa budú dať znovu zavrieť.
Veko zásobníka umývacieho prostriedku sa nedá uzavrieť.	Zásobník na umývací prostriedok alebo vedenie veka je zablokováné zlepenými zvyškami umývacieho prostriedku.	Odstráňte zvyšky umývacieho prostriedku.
Zvyšky umývacieho prostriedku v zásobníku na umývací prostriedok alebo v záchytnej miske na tablety.	Ostrekovacie ramená sú zablokováné kusmi riadu, umývací prostriedok sa preto nevypláchnu.	Zaistite, že sa ostrekovacie ramená voľne otáčajú.
	Zásobník na umývací prostriedok bol pri plnení vlhký.	Plňte umývací prostriedok iba do suchého zásobníka.

Porucha	Príčina	Odstránenie
Prístroj sa v programe zastaví alebo sa program preruší.	Dvierka nie sú úplne zavreté.	Zatvorte dvierka.
	Do záchytnej misky na tablety neumiestňujete žiadne kusy riadu alebo osviežovač. Horný kôš tlačí proti vnútornej strane dvierok a bráni spoľahlivému zavretiu dvierok.	Skontrolujte, či nie je zadná stena pretlačená, napr. zásuvkou alebo nedemontovaným držiakom hadice.
	Je prerušený prívod elektr. prúdu a/alebo vody.	Obnovte prívod elektr. prúdu a/alebo vody.
Búchajúci zvuk plniaceho ventilu.	Závislé od domovej inštalácie, nejedná sa o chybu prístroja. Žiadny vplyv na funkciu prístroja.	Nie je možné odstránenie.
Tlúciaci alebo klepotajúci zvuk.	Ostrekovacie rameno naráža do riadu, riad nie je správne uložený.	Uložte riad tak, aby ostrekovacie ramená nenarážali do riadu.
	Pri malej náplni naráža prúd vody priamo na vaňu umývačky.	Prístroj viac naplňte alebo riad v umývačke rovnomerne rozdeľte.
	Ľahké kusy riadu sa pri umývaní pohybujú.	Ľahký riad stabilne uložte.
Tvorí sa príliš veľa peny.	V zásobníku leštidla je prostriedok na ručné umývanie.	Zásobník na leštidlo okamžite naplňte leštidlom.
	Rozliate leštidlo.	Odstraňte leštidlo handrou.

* podľa modelu

Zákaznícky servis

Keby sa vám nepodarilo poruchu odstrániť, obráťte sa, prosím, na zákaznícky servis. Nájdeťme vždy vhodné riešenie, aj aby sa zabránilo zbytočným návštevám technikov. Kontaktné údaje najbližšieho servisu nájdete na zadnej strane tohto návodu na použitie alebo v priloženom zozname zákazníckych servisov. Pri zavolaní uveďte, prosím číslo prístroja (E-Nr. =1) a výrobné číslo (FD = 2), ktoré nájdete na typovom štítku  na dvierkach prístroja.

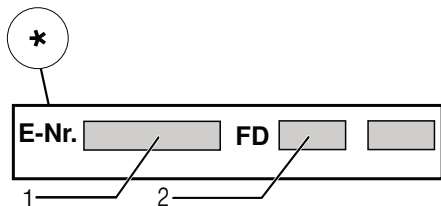
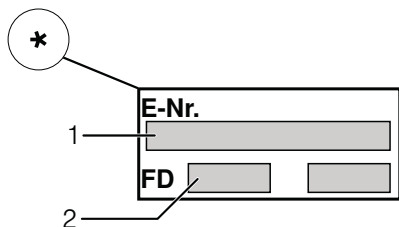

Spol'ahnite sa na kompetenciu výrobcu. Obráťte sa na nás. Tým si zaistíte, že oprava bude prevedená vyškolenými servisnými technikmi, ktorí sú vybavení originálnymi náhradnými dielmi pre Vaše domáce prístroje.

* podľa modelu

Inštalácia a pripojenie

Na riadnu prevádzku musí byť umývačka riadu odborne pripojená. Údaje o prítoku a odtoku vody, ako aj elektrické prípojné hodnoty, musia zodpovedať požadovaným kritériám, ako sú uvedené v nasledujúcich odsekoch, príp. v montážnom návode.

Pri montáži dodržujte poradie pracovných krokov:

1. Kontrola pri dodaní
2. Inštalácia
3. Prípojka odpadovej vody
4. Prípojka pitnej vody
5. Elektrické pripojenie

Rozsah dodávky

Pri reklamáciách sa obráťte na predajcu, u ktorého ste prístroj kúpili, alebo na náš zákaznícky servis.

- Umývačka riadu
- Návod na použitie
- Montážny návod
- Záručný list*
- Montážny materiál
- Tlmiaci plechový kryt*
- Gumová zásterka*
- Sieťový kábel *

* podľa modelu

Bezpečnostné pokyny

Dodržiujte, prosím, bezpečnostné pokyny pod bodom „Pri inštalácii“

Dodanie

Vaša umývačka riadu bola v závode dôkladne preskúšaná z hľadiska jej bezchybnej funkcie. Zostali pri tom malé vodné škvrny. Zmiznú po prvom umývacom cykle.

Technické údaje

Hmotnosť:

max. 60 kg

Napätie:

220 – 240 V, 50 Hz alebo 60 Hz

Prípojná hodnota:

2,0 – 2,4 kW

Istenie:

10/16 A (UK 13A)

Príkion:

Vypnutý stav (Po)* 0,10 W

Zapnutý stav (Pi) * 0,10 W

*Podľa nariadenia (EÚ) č. 1016/2010 môžu prídavné funkcie a nastavenia zvyšovať príkion.

Tlak vody:

minimálne 0,05 MPa (0,5 bar),
maximálne 1 MPa (10 bar).
Pri vyššom tlaku vody musíte namontovať redukčný tlakový ventil.

Prítokové množstvo:

minimálne 10 litrov/minútu.

Teplota vody:

studená voda, v prípade teplej vody max. teplota 60 °.

Kapacita:

12 - 15 súprav riadu (podľa modelu).

Inštalácia

Potrebné rozmery pre zabudovanie si prevezmite z montážneho návodu. Prístroj nastavte pomocou výškovo nastaviteľných nožičiek do vodorovnej polohy. Dbajte pritom na bezpečnú stabilitu umývačky riadu.

- Vstavané a integrované prístroje, ktoré sa dodatočne inštalovali ako voľne stojaci prístroj, sa musia zaistiť proti prevrhnutiu, napr. priskrutkovaním na stenu alebo zabudovaným pod súvislú pracovnú dosku, ktorá je zoskrutkovaná so susednými skrinkami.
- Prístroj je možné bez všetkého zabudovať medzi drevené alebo umelohmotné steny do kuchynskej linky.

Prípojka odpadovej vody

1. Potrebné pracovné kroky si prevezmite z montážneho návodu, eventuálne namontujte sifón s odtokovým hrdlom.
2. Pripojte hadicu odpadovej vody pomocou priložených súčastí na odtokové hrdlo sifónu. Dbajte na to, aby odtoková hadica nebola prelomená, stlačená alebo zamotaná do seba a žiadne uzatváracie viečko v odtoku neobmedzovalo odtekanie odpadovej vody.

Prípojka pitnej vody

1. Pripojte prípojku pitnej vody podľa montážneho návodu pomocou priložených dielov na prívod vody. Dbajte na to, aby prípojka pitnej vody nebola prelomená, pritlačená alebo zamotaná do seba.
2. Pri výmene prístroja sa musí vždy použiť nová prívodná hadica vody.

Tlak vody:

Minimálne 0,05 MPa (0,5 bar), maximálne 1 MPa (10 bar). Pri vyššom tlaku vody musíte namontovať redukčný tlakový ventil.

Prítokové množstvo:

minimálne 10 litrov/min.

Teplota vody:

Studená voda; v prípade teplej vody max. teplota 60 °C.

Prípojka teplej vody *

* podľa modelu

Umývačku riadu je možné pripojiť na studenú alebo teplú vodu do max. teploty 60 °C.

Prípojka na teplú vodu sa odporúča vtedy, ak je táto prípojka k dispozícii z energetickejšieho prípravy teplej vody a vhodnej inštalácie, napr. solárneho zariadenia s obehovým vedením. Ušetrí sa pri tom energia a čas.

S nastavením Teplá voda **H:0.1** môžete prístroj optimálne prispôbiť na prevádzku s teplotou vodou.



Pritom sa odporúča teplota vody (teplota prívodnej vody) najmenej 40 °C a najviac 60 °C.

Pripojenie na teplú vodu sa neodporúča, keď sa voda ohrieva v elektrickom bojleri.



Nastavenie teplej vody:

1. Otvorte dvierka.
2. Zapnite vypínač ZAP./VYP. **[1]**.
3. Držte stlačené tlačidlo programu **[A]** a tlačte tlačidlo START **[8]** tak dlho, kým sa nezobrazí číselná indikácia **H:0...**
4. Uvoľnite obe tlačidlá.
Bliká svetelná indikácia tlačidla **[A]** a na číselnej indikácii **[9]** sa zobrazí hodnota nastavená z výroby **H:04**.
5. Stlačte tlačidlo programu **[A]** toľkokrát, kým sa na číselnej indikácii **[9]** nezobrazí hodnota **H:00** nastavená z výroby.

Zmena nastavenia:

1. Stlačením tlačidla  môžete nastavenie teplej vody vypnúť-
A:00 alebo zapnúť *A:01*.
2. Stlačte tlačidlo START .
Nastavená hodnota sa uloží.
3. Zatvorte dvierka.

Elektrické pripojenie

- Pripojte prístroj iba na striedavé napätie v rozsahu 220 V až 240 V a 50 Hz alebo 60 Hz do predpisovo nainštalovanej zásuvky s ochranným vodičom. Potrebné istenie pozrite typový štítok . Sieťová zásuvka musí byť v blízkosti prístroja a taktiež po zabudovaní voľne prístupná. Ak nie je po zabudovaní sieťová zásuvka voľne prístupná, musí byť na splnenie príslušných bezpečnostných predpisov na strane inštalácií dispozícií všepólový odpájač so vzdialenosťou kontaktov minimálne 3 mm.
- Zmeny na prípojke smú vykonávať iba odborníci.
- Predĺženie sieťového napájacieho kábla sa smie kúpiť iba v zákazníckom servise.
- Pri použití diferenciálneho ističa sa smie používať iba typ so značkou . Iba tento zaručuje splnenie súčasne platných predpisov.
- Prístroj je vybavený bezpečnostným systémom proti úniku vody. Dbajte na to, že tento systém funguje iba pri pripojení do elektrickej siete.

Demontáž



I v tomto prípade dodržujte poradie pracovných krokov:

1. Odpojte prístroj od elektrickej siete.
2. Zatvorte prívod vody.
3. Odpojte prípojku odpadovej a pitnej vody.
4. Povoľte upevňovacie skrutky k nábytkovým dielom.
5. Demontujte, ak je k dispozícii, soklovú dosku.
6. Umývačku riadu vytiahnite, pritom opatrne vyťahujte hadicu.

Preprava

Vypustite umývačku riadu a zaistite voľné diely.

Umývačka riadu sa musí vypustiť pomocou nasledujúcich krokov:

1. Otvorte vodovodný kohútik.
2. Otvorte dvierka.
3. Zapnite vypínač ZAP./VYP.
4. Zvoľte program s najvyššou teplotou. Na číselnom ukazovateli sa zobrazí predpokladaný čas trvania programu.
5. Stlačte tlačidlo START . Spustí sa beh programu.
6. Zavrite dvierka.
Program sa spustí.
7. Po cca 4 minútach otvorte dvierka. stlačte tlačidlo START
8. Stlačte tlačidlo START tak dlho, kým sa nezobrazí indikácia  !.
9. Zatvorte dvierka.
10. Po cca 1 min. sa na číselnej indikácii zobrazí .
11. Vypnite vypínač ZAP./VYP.
12. Uzatvorte vodovodný kohútik, odskrutkujte prívodnú hadicu a nechajte vodu vytečť.

Prepravujte prístroj iba v zvislej polohe. (Tým sa do riadenia stroja nedostane žiadna zostatková voda a nespôsobí chybný chod programu).

Zabezpečenie proti zamrznutiu

Ak stojí prístroj v miestnosti vystavenej mrazom (napr. rekreačná chata), musí sa prístroj úplne vypustiť (pozrite „Preprava“).

Detská poistka (zablokovanie dvierok) *

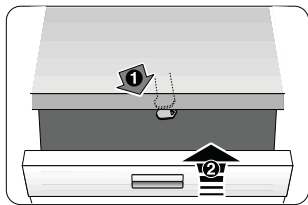

40

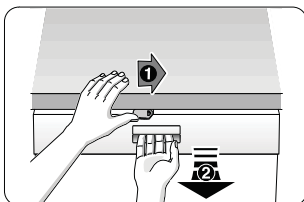

41

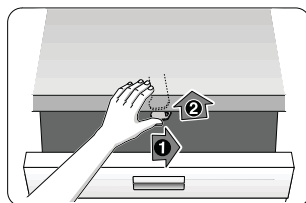

42

- 40 Aktivovanie detskej poistky.
- 41 Otvorenie dvierok
s aktivovanou detskou poistkou.
- 42 Deaktivovanie detskej poistky.

⚠ Varovanie

Pri opustení prístroja vždy úplne zatvorte jeho dvierka. Pretože len tak môžete chrániť vaše deti pred možným nebezpečenstvom.

Ostrekovacia hlava na plechy na pečenie *

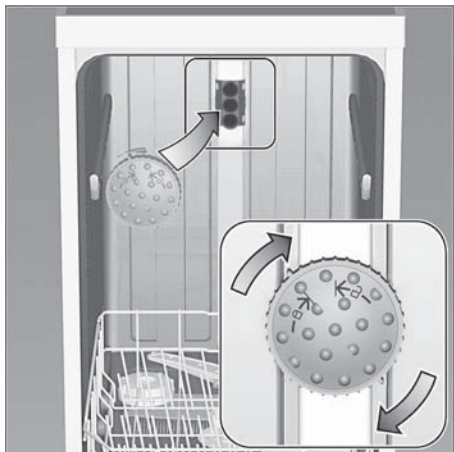

Pomocou tejto ostrekovacej hlavy môžete umývať veľké plechy alebo rošty a zároveň taniere s priemerom väčším ako 30 cm (taniera pre labužníkov, taniera na cestoviny, servírovacie taniera). Na tento účel vyberte horný kôš a nasadte ostrekovaciu hlavu tak, ako je vyobrazené na nákrese.

Aby ostrekovací prúd vody mohol zasahovať na všetky časti, usporiadajte, prosím, plechy podľa vyobrazenia (max. 4 plechy na pečenie a 2 rošty).

Prevádzkujte umývačku riadu vždy s horným košom alebo ostrekovacou hlavou na plechy na pečenie!

*pri niektorých modeloch

AQUA-STOP-záruka

sk

(neplatí pri prístrojoch bez Aqua-Stop)

Dodatočne k záručným podmienkam obchodníka vyplývajúcich z kúpnej zmluvy a k záruke na náš prístroj poskytujeme dodatočnú náhradu pri nasledujúcich podmienkach:

1. Ak vzniknú škody spôsobené chybou nášho systému Aqua-Stop, poskytujeme náhradu škôd súkromnému spotrebiteľovi. Na zabezpečenie proti úniku vody musí byť prístroj pripojený na elektrickú sieť.
2. Táto záruka platí po celú dobu životnosti prístroja.
3. Predpokladom uplatnenia záruky je, že prístroj s Aqua-Stopom bol odbornou a náležitým spôsobom podľa nášho návodu nainštalovaný a pripojený. Toto zahŕňa tiež odporne namontované predĺženie Aqua-Stop (originálne príslušenstvo). Naša záruka se nevzťahuje na chybné prívody, alebo armatúry medzi Aqua-Stopom a vodovodným kohútikom.
4. V zásade nemusíte prístroje s Aqua-Stopom počas prevádzky kontrolovať, alebo po ukončení prevádzky istiť zatvorením vodovodného kohútika. Iba v prípade Vašej dlhšej neprítomnosti v domácnosti, napr. pri dovolenke, odporúčame vodovodný kohútik zatvoriť.

BSH Hausgeräte GmbH
Carl-Wery-Straße 34
81739 München, Germany

Objednávka opravy a poradenstvo v prípade porúch

SK +421(2)44452041

Internet: www.siemens-home.com/sk



9000997603
(9410) 642TW

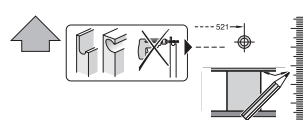
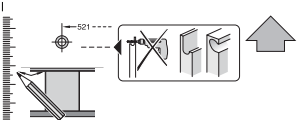

! Násled na montáž!
*) Dostupné v súčte akvizíciom



GV 680VEH-I - 86,5 cm - m. GS 9001 094 489 (9/92)

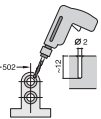
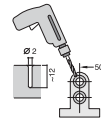
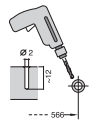
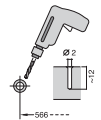
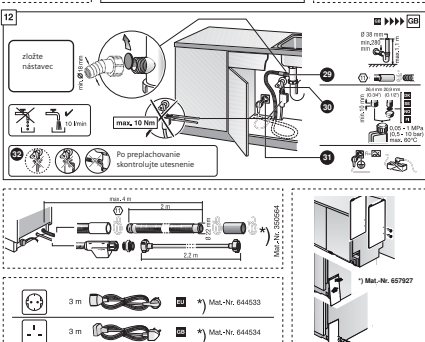
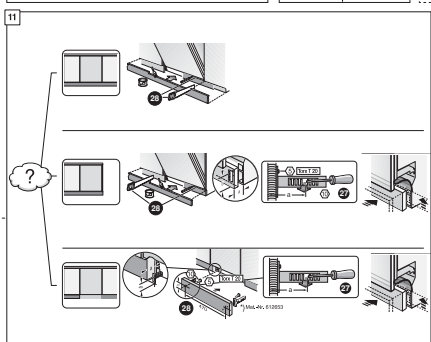
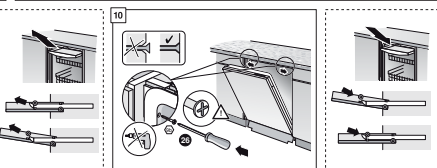
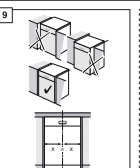
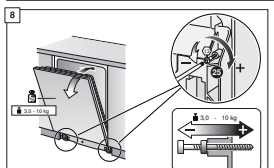
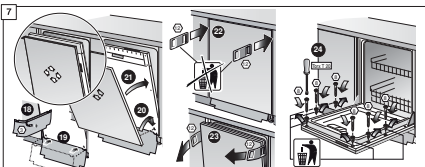
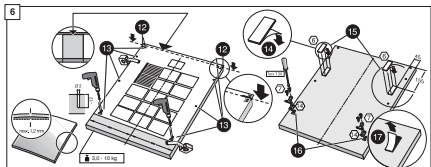
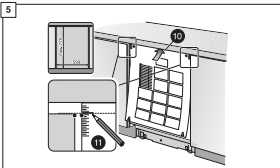
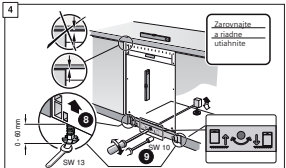
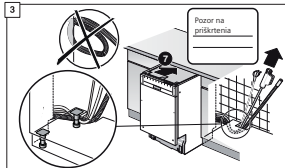
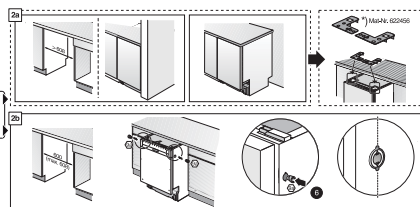
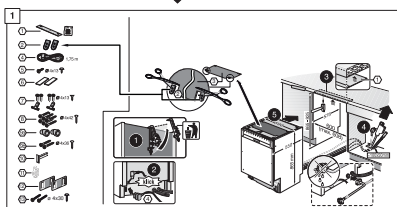

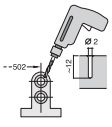
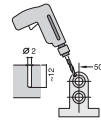
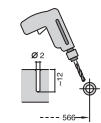
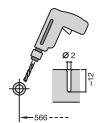
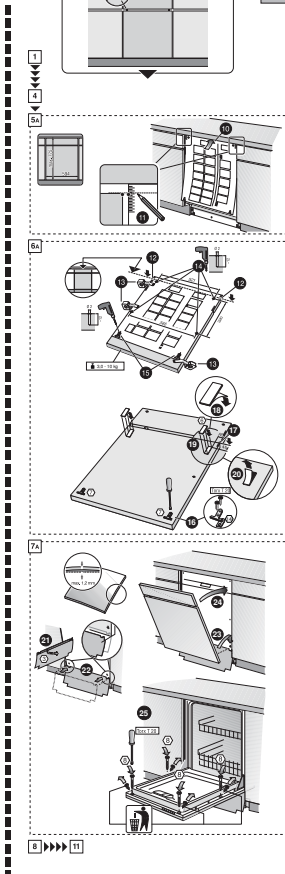
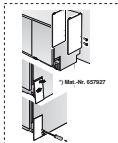
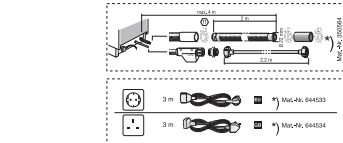
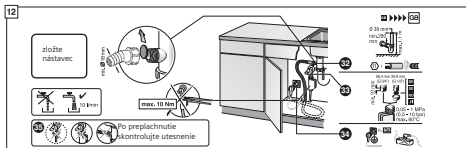
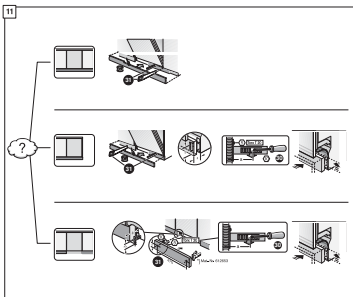
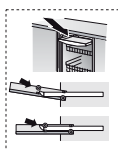
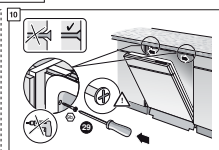
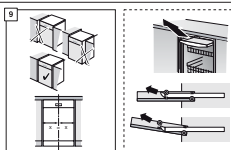
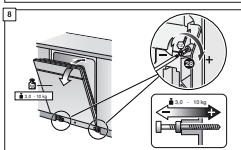
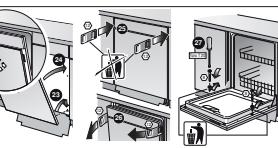
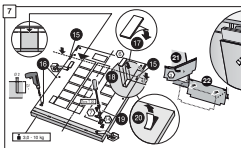
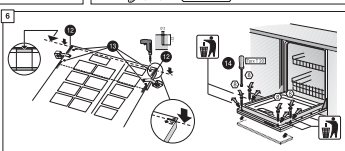
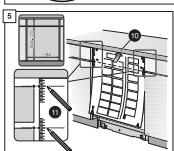
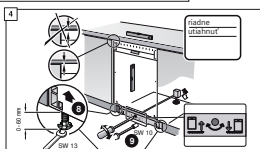
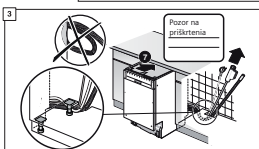
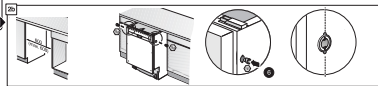
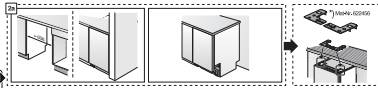
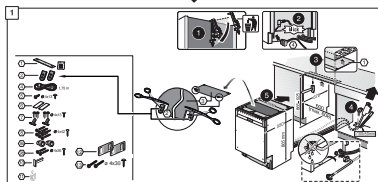
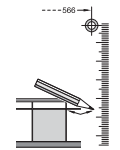
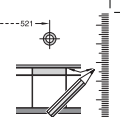
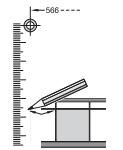
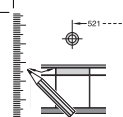

Stručný návod Umývačka riadu

Stručne a podrobne:
Všetko, čo veša umývačka
potrebujú...
Pred prvým použitím ešte
prestudujte návod
na inštaláciu a použitie

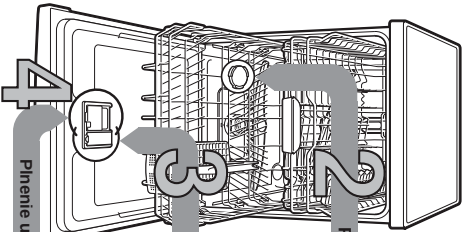

1

Nastavenie zatrdadenia na zmäčkovanie vody *

Zistite a zariďte hodnotu tvrdosti vody u vášho dodávateľa vody...

Tvrdosť vody °dH	Rozsah tvrdosti	mmol/l	Hodnota na spracúvanie
0-6	mäkka	0-1,1	H0-6
7-8	mäkka	1,2-1,4	H0-7
9-10	stredne	1,5-1,8	H0-2
11-12	stredne	1,9-2,1	H0-3
13-16	stredne	2,2-2,9	H0-4
17-21	tvrdá	3,0-3,7	H0-5
22-30	tvrdá	3,8-5,4	H0-5
31-50	tvrdá	5,5-8,9	H0-1

Rychlo urobiť...

1. a 2. tlačenie
- Zapne výplach ZAP-VYP
- Držte stlačené tlačidlo programu A a tlačidlo tlačidlo START tak dlho, až sa zobrazí na digitálnom displeji H10...
- Uvoľníte oboje tlačidlá.
- Sledujte svetelnú indikáciu tlačidla A na digitálnom displeji, sa číslom 1. Prázdna tlačidlo sa zobrazí H10.

3. tlačenie
- Stlačte programové tlačidlo C, nastavená hodnota začne o jeden stupeň, ak si dosahuje hodnota H07, skociť ukazovateľ späť na H00 (VYP), - Stlačte tlačidlo START. Nastavení hodnota sa udrží v spracúvaní.

2. Pínanie špeciálnej soli Rozzúšťá a vodný kameň (nie je nutné pri nastavení hodnoty 0)

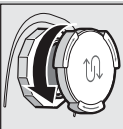

Otvorte skrutkovaci uzáver.



Naplnite nádobu na soľ pred prvým umývaním vodou.

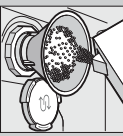

Naplnite špeciálnu soľ (nikdy neplňte umyvací prostriedok).

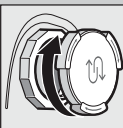

Zavrňte skrutkovaci uzáver. Inneď môže začať s umývaním.

3. Pínanie leštidla

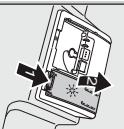

Stlačte označenie 1, zdvihnite uzáver 2.

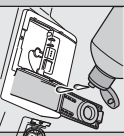

Naplnite leštidlo.



Zavrňte uzáver. KUKLI

4. Pínanie umývacieho prostriedku Veľa špiny, veľa umývacieho prostriedku...



Otvorte uzáver (s tlačidlom tlačidlo).

Pozor! Kombinovaný umyvací prostriedok nie je vhodný na umývanie veľkých a ťažkých predmetov na pokyn výrobcu.



Umyvací prostriedok plňte iba do suchého zásobníka.



Zavrňte uzáver a stlačte tlačidlo PLOPI.

5. Zapnutie spotrebiča



6. Voľba programu

Príbeh programov
V tomto príbehu je zobrazený max. možný počet programov. Prístupné programy a ich usporiadanie si môžete zvoliť pomocou tlačidla. Prístupné programy a ich usporiadanie môžete zvoliť pomocou tlačidla. Prístupné programy a ich usporiadanie môžete zvoliť pomocou tlačidla. Prístupné programy a ich usporiadanie môžete zvoliť pomocou tlačidla.

Intenzivný	Auto	Eco	Noc	Turbo Speed	Štíto	Rychly
70°	45°-65°	50°	50°	Speed	40°	45°
20°	auto	eco	night	10 min.	10 min.	10 min.
3:15 - 1:25	1:40 - 0:80	16 - 5	0:25 - 0:20	0:95	0:35*	0:35*
Spotreba energie v kWh	1:40 - 0:80	16 - 5	0:25 - 0:20	0:95	0:35*	0:35*
Spotreba vody v litroch	16 - 5	16 - 5	0:25 - 0:20	0:95	0:35*	0:35*

7. Spustenie programu Zadržanie...



9. Vypnutie programu Všetko je čisté...

Ušpora času (VarioSpeed+) ... pri zvyšovaní spotrebe energie sa dosahuje rovnaký výsledok umývania.

Polovlnná náhln (VarioSpeed+) ... keď je menej energií a čas. ** podľa modelu

Intenzívna zóna ... zmesané naplnenie. Zosilní sa ostrekovací tlak a trochu sa zvýši teplota umývania

Hygienapius ... V priebehu umývania sa zvýši teplota. Dostálne sa tek. zvýšený stav hygieny.

Extra suchéne ... zlepšíte výsledky suchenia vzduch zvýšenej teploty umývacieho programu (dvakrát pozor na drôzovité časti riadu)

Čistenie a udržiava

Sitko
...skontrolujte,
prípadne vyčistite.

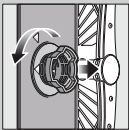

Stovky, valec očiste,
vyberte sítkový
systém ...

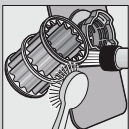

Vyčistite pod tečúcou
vodou ...

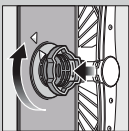

nasajte ...

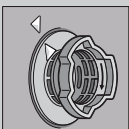

a naskrutkuje
sítkový systém.
DBAĽTE NA
OZNAČENIE
NA SÍTKU!

Čistenie čerpadla odpadovej vody

-Vyhnanie seťovej zástrčky
-odstránenie sítka a výšprejajte vodu
-Vypäťte kryt čerpadla (A)
-Skontrolujte obežné koleso na cudzie telesá
-Rozutrite zakážané kryt čerpadla (B)
-Nasajte späť sítko

Ostrékovacie ramena
...odstráňte
usadeniny/rezidy

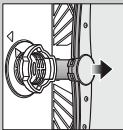

Vyhľadajte nahor
spodne ostrékovacie
rameno ...

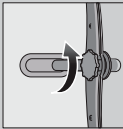

Odskrutkuje horné
ostrékovacie
rameno ...

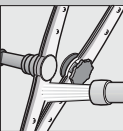

Očistite dýzy
ostrékovacích
ramien pod tečúcou
vodou (príp.
kefkou) ...

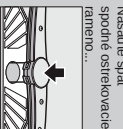

Nasajte späť
spodne ostrékovacie
rameno ...



Naskrutkuje horné
ostrékovacie
rameno

Odstáňte malé poruchy sami...

... príčize súoponoc sa vypniati!

Ďalšie problémy nájdete na použítie

Porucha

Možné príčiny

Smeľ ukazovateľ "E21"
alebo zanesená usadeninami

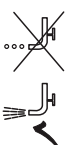

Smeľ kód chyby "E24"
a ukazovateľ "E21"

Uprcháta alebo zložená
hadica odpadovej vody
Kryt čerpadla odpadovej
vody nie je namontovaný

Znečistené alebo upchaté sítko

- ▶ Otvorte prívod vody.
- ▶ 1. Odskrutkujte prípojku vody.
- ▶ 2. Vyčistite sítko v prírodnej hadici.
- ▶ 3. Pri otvorení prívodu vody musí byť príriedk vody min. 10 l/min. Pri nízkom príriedku vody nechtajte vymeniť prípojku vody.
- ▶ Pokiaľ prívodnú hadicu liez predložená.
- ▶ Vyčistite sítko (pozrite hore).
- ▶ Položte odtokovú hadicu bez predložená.
- ▶ Namontujte kryt čerpadla (pozrite hore).
- ▶ Vyčistite čerpadlo odpadovej vody (pozrite hore).

Odstárenie

Porucha

Riad nie je čistý
Piesok alebo nejakoné
usadeniny na riade



Škvrny a šnury
Riad nie je suchý

Priš mroho leštidla / príliš
málo esidna

- ▶ Riad ťaži na seba, príp. nať seťou
- ▶ Málo umývacieho prostriedku
- ▶ Zlehy nevhodný program.
- ▶ Uprcháta dýzy ostrékovacích ramien
- ▶ Sítko sú znečistené alebo nie sú pevne nasakruťované
- ▶ Zablokované ostrékovacie rameno
- ▶ Odlepte kusy riadu, aby sa navzajjom nedotýkali.
- ▶ Ďajte na pokyny výrobcu (umývacieho prostriedku).
- ▶ Zvoľte účinnjší program.
- ▶ Vyčistite ostrékovacie ramená (pozrite hore).
- ▶ Vyčistite sítko (pozrite hore).
- ▶ Umesťte riad tak, aby sa ostrékovacie ramena mohli voľne pohybovať.
- ▶ Pri šnuchách zničte dávkovanie.
- ▶ Pri vodných alebo vápenatých škvŕkach:
- ▶ Zvyšte dávkovanie.
- ▶ Zmeňte výrobok.
- ▶ Použite leštidlo.
- ▶ Aktivujte nerezavne sušenie (podľa modelu).
- ▶ Nastavte správne zaťaženie na značkované vody.
- ▶ Naplňte speciálnu soľ
- ▶ Použite nabitú, vhodnú na umývanie v umývačke.
- ▶ Používajte na sítko šatny umývač prostriedok.
- ▶ Ďajte na pokyny výrobcu (umývacieho prostriedku).
- ▶ Zaťaženie potavame.
- ▶ Zaťaženie je neškodné: znižuje pri ďalších umývačk.

Možné príčiny

Odstárenie

Smeľ iný kód chyby "E-XX"
Technická porucha spotrebiča

Zvyšková voda v spotrebiči
Program ešte nebol ukončený

Hádza na príboroch
Príbory nie sú antikorové.
Ostia nožov sú pospínané viac.
Hádzavne

- ▶ Vnútne zákrizkový servis (a o zrasme kód chyby).
- ▶ Odpojte spotrebič od zásuvky.
- ▶ Zatahne spotrebič a zapnite ho, príp. zatahne dýzy (pozrite Prerušenie programu).
- ▶ Umývajte bsa príboru určené na umývanie v umývačke.
- ▶ Nikdy neumývajte hrdzavejší riad v umývačke.

Prerušenie programu...

Riad správne poukľadajte...

Blyh proriek, alebo je
zakátené (nie je možné
odstrániť)

Zaťaženie
prstovavého riadu

- ▶ Blyh proriek, alebo je zakátené (nie je možné odstrániť)
- ▶ Páňanie nie sú vhodné na umývanie v umývačke.
- ▶ Málo umývacieho prostriedku
- ▶ Zaťaženie potavame (grafická označka)
- ▶ Používajte na sítko šatny umývač prostriedok.
- ▶ Ďajte na pokyny výrobcu (umývacieho prostriedku).
- ▶ Zaťaženie je neškodné: znižuje pri ďalších umývačk.

Počítadlo na as programu
tla tlačí START (Ciel)
3 sekundy (Reset).



Vypnite spotrebič

Na čísenom
displeji sa zobrazí
minúta sa
program ukončí.
zobrazí sa 0:00.

Riad vhodný na umývanie v umývačke (bez zvyškov popola, vosku, masla, farby, nalepovacích etiket, veľké zvyšky marmelády, mliekovitých výrobkov a potravín, zvlášť mastných) poukľadajte do umývačky podľa návodu a zistite, či sa ostrékovacie ramena môžu voľne pohybovať.

SK Upozornenie:
Dodržujte odstup!

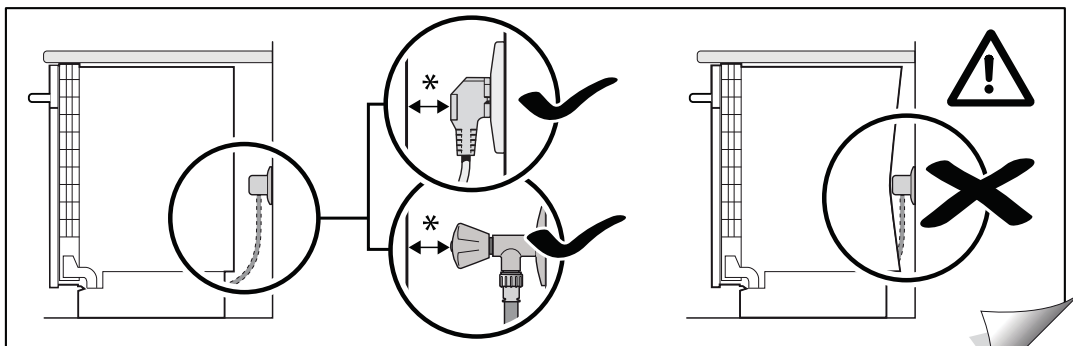

9000 905 744 (9305)

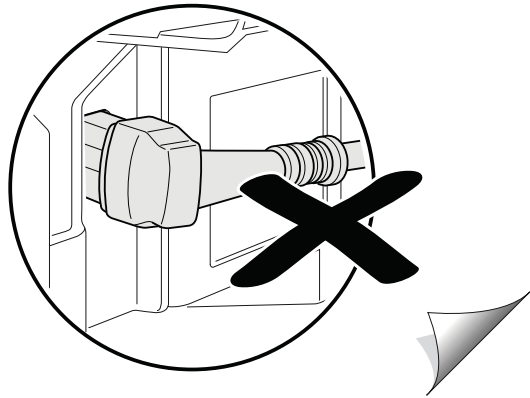
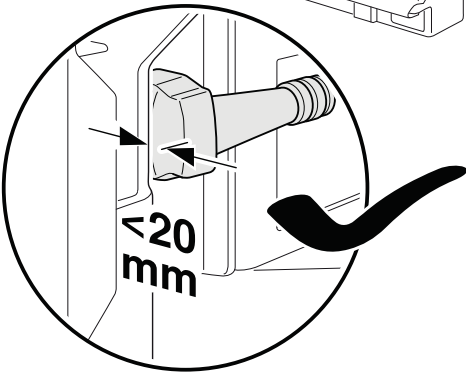
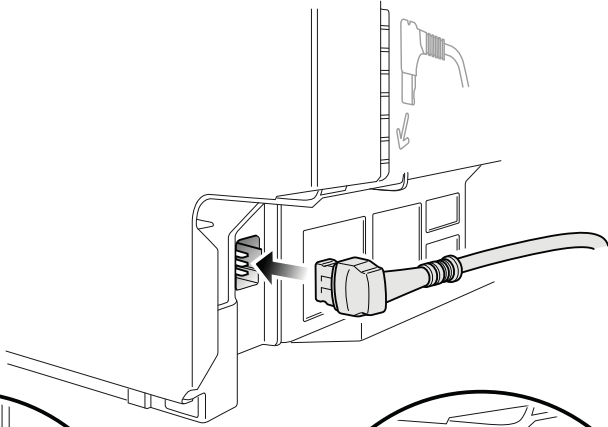

INFORMAČNÝ LIST

BSH domácí spotřebiče, s.r.o., Radlická 350, 158 00 Praha 5
Obchodná značka BSH



Značka	SIEMENS
Predajné označenie	SX65P180EU
Počet štandardných sád riadu	13
Trieda energetickej účinnosti (A+++.. najnižšia spotreba až D ...najvyššia spotreba)	A++
Spotreba energie ¹⁾ v kWh	262
Spotreba energie štandardného umývacieho cyklu v kWh	0,92
Spotreba energie vo vypnutom stave a v pohotovostnom stave vo W	0,2/0,2
Spotreba vody ²⁾ v l	1820
Trieda účinnosti sušenia (A....najvyššia účinnosť až G najnižšia účinnosť)	A
Štandardný program ³⁾	Eco 50°C
Doba trvania štandardného programu v min	195
Trvanie režimu ponechania v zapnutom stave v min.	0
Hlučnosť ⁴⁾ v dB (A) re 1 pW	44
Vstavaný spotrebič, určený na montáž	ÁNO

- 1) Spotreba energie v kWh za rok na základe 280 štandardných umývacích cyklov, pri ktorých sa napúšťa studená voda, a na spotrebe v režimoch s nízkou spotrebou energie. Skutočná spotreba energie bude závisieť od toho, ako sa spotrebič používa.
- 2) Spotreba vody v litroch za rok na základe 280 štandardných umývacích cyklov. Skutočná spotreba vody bude závisieť od toho, ako sa spotrebič používa.
- 3) „Štandardný program“ je štandardný umývací cyklus, na ktorý sa vzťahujú informácie uvedené na štítku a v informačnom liste. Tento program je vhodný pre umývanie bežne znečisteného stolného riadu a ide o najúčinnnejší program z hľadiska kombinovanej spotreby vody a energie.
- 4) Hlučnosť podľa Európskej normy EN 60704-3. Deklarovaná hodnota emisie hluku tohto spotrebiča je 44dB (A), čo predstavuje hladinu A akustického výkonu vzhľadom na referenčný akustický výkon 1pW.

Prípadné technické zmeny, tlačové chyby a odlišnosti vo vyobrazení sú vyhradené bez upozornení
. Aktuálny návod nájdete na webových stránkach www.siemens-home.com/sk.

Dovozca: **BSH domáci spotrebiče s.r.o.**
Radlická 350
158 00 Praha 5

Výrobok:	Produktové číslo: E-Nr. Poradové číslo: FD
Dátum predaja, pečiatka, podpis	Dátum montáže, pečiatka, podpis

Predajca je povinný úplne a čitateľne vyplniť všetky požadované údaje v záručnom liste v deň predaja spotrebiča. Neoddeliteľnou súčasťou tohto záručného listu je daňový doklad o predaji výrobku.

Záručný list je dokladom práv spotrebiteľa v zmysle Občianskeho zákonníka. Je súčasťou výrobku s výrobným číslom uvedeným na prednej strane tohto záručného listu, zvlášť v prípadoch dlhších než zákonom daná záručná lehota je záručný list jedným z dokázateľných prostriedkov práv užívateľa. Je v záujme spotrebiteľa, aby si skontroloval správnosť a úplnosť všetkých uvedených údajov, ako i to, či dostal od predajcu záručný list so správnym označením pre uvedený druh výrobku.

Odporúča sa, aby výrobky montoval a uviedol do prevádzky autorizovaný servis, ktorý poskytuje záruku odbornej montáže, predvedenie a preskúšanie výrobku.

Montáž a inštalácia spotrebiča musí byť vykonaná v súlade s vyhláškou ÚBP SR č. 718/2002 Z. z. súvisiacich predpisov a noriem v platnom znení.

Pred montážou výrobku je nutné, aby boli splnené všetky podmienky pre pripojenie na inžinierske siete podľa platných noriem a podľa návodu na použitie.

Zápisy o uskutočnených opravách:

Dátum objed. opravy	Dátum dokončenia	Číslo oprav. listu	Stručný opis poruchy

Upozornenie pre predajcov

Predajca je povinný dať zákazníkovi platný doklad o predaji, kde bude uvedený dátum predaja a označenie spotrebiča, a súčasťou dokladu o kúpe tovaru je správne a úplne vyplnený záručný list v deň predaja výrobku. V prípade predpredajnej reklamácie je potrebné predložiť riadne vyplnený reklamačný protokol.

Záručné podmienky

- na výrobok sa poskytuje záručná lehota **24 mesiacov** odo dňa zakúpenia výrobku kupujúcim
- spotrebiteľ je oprávnený chybu vytknúť do šiestich mesiacov od jej zistenia, najneskôr však do uplynutia záručnej lehoty
- pri reklamácií je podmienkou predložiť platný daňový doklad o kúpe výrobku (napr. pokladničný blok, faktúru a pod.)
- ak je výrobok používaný na iný než výrobcom stanovený účel alebo je výrobok používaný v rámci predmetu obchodnej činnosti, poskytuje sa záručná lehota 6 mesiacov odo dňa zakúpenia, keďže spotrebiče sú určené výhradne na použitie v domácnosti
- za chybu výrobku sa nepovažuje jeho nadmerné opotrebovanie a z toho vyplývajúce absencie niektorých pôvodných vlastností, ktoré boli spôsobené napr. zanedbaním bežnej údržby, čistenia, nadmerným používaním výrobku
- záručná lehota neplynie počas obdobia, keď kupujúci nemôže užívať tovar pre jeho chyby, za ktoré zodpovedá predávajúci
- ak nebude zistená žiadna porucha, na ktorú sa vzťahuje bezplatná záručná oprava, alebo bude zistená porucha nezavinená výrobcom, hradí náklady spojené s vyslaním servisného technika osoba, ktorá uplatnila nárok na túto opravu
- záručné opravy vykonávajú autorizované servisné strediská podľa zoznamu uvedeného v tomto záručnom liste

Právo na bezplatnú opravu výrobku na náklady BSH domáci spotrebiče s.r.o., organizačná zložka Bratislava, zaniká, ak:

- je nečitateľný výrobný štítok alebo na výrobku chýba,
- údaje na doklade o predaji sa líšia od údajov uvedených na výrobnom štítku spotrebiča,
- výrobok bol namontovaný v rozpore s návodom na montáž, prípadne nebol dodržaný súlad s platnými STN alebo s návodom na obsluhu,
- výrobok bol neodborne namontovaný alebo nebol uvedený do prevádzky organizáciou oprávnenou v zmysle vyhlášky ÚBP SR č. 718/2002 Z. z., platí pre plynové spotrebiče a spotrebiče s elektrickým napájaním 400 V, ako i pre spotrebiče dodávané bez elektrického kábla, prípadne bez elektrickej koncovky,
- bola vykonaná konštrukčná zmena alebo zásah do výrobku neoprávnenou osobou,
- porucha na výrobku vznikla použitím neoriginálnych náhradných dielov alebo príslušenstva,
- ide o poškodenie: mechanické, nadmernou záťažou, v dôsledku vodného kameňa, neodborného zapojenia, živelnou pohromou, vonkajšími vplyvmi a pod.

Vyhlasenie o hygienickej neškodnosti výrobku

Všetky výrobky distribuované spoločnosťou BSH domáci spotrebiče s.r.o., organizačná zložka Bratislava, prichádzajúce do styku s potravinami **spĺňajú požiadavky** o hygienickej neškodnosti podľa **európskej normy EC 1935/2004**. Toto vyhlásenie sa vzťahuje na všetky výrobky prichádzajúce do styku s potravinami uvedené v aktuálnom cenníku BSH domáci spotrebiče s.r.o., organizačná zložka Bratislava.



Symbol uvedený na výrobku alebo jeho obale upozorňuje na to, že výrobok po skončení jeho životnosti nepatrí k bežnému domácejmu odpadu, ale ho treba odovzdať do špeciálnej zberne odpadu na recyklovanie elektrických alebo elektronických spotrebičov. Vašou podporou správnej likvidácie pomáhate opäť získať cenné suroviny a chrániť tak životné prostredie. Ďalšie informácie o recyklovaní tohto výrobku získate na miestnom úrade, v zberni odpadu alebo v združení Envidom, ktoré zabezpečuje zber, prepravu, spracovanie, recykláciu a ekologické zneškodňovanie elektroodpadu v zmysle zákona.

Uistenie dovozcu o vydaní vyhlásenia o zhode

Vážený zákazník,

Podľa zákona č. 264/1999 Z. z. Vás uistujeme, že na všetky výrobky distribuované spoločnosťou BSH domáci spotrebiče s. r. o. našim obchodným partnerom, bolo vydané prehlásenie o zhode v zmysle zákona č. 264/1999 Z. z. a príslušných nariadení vlády. Toto uistenie dovozcu o vydaní prehlásenia o zhode sa vzťahuje na všetky výrobky vrátane plynových spotrebičov, ktoré sú obsiahnuté v aktuálnom cenníku firmy BSH domáci spotrebiče s. r. o.

Kontakt na servis domácich spotrebičov SIEMENS

Dodávateľ:

BSH domácí spotřebiče s.r.o.- organizačná zložka Bratislava

BSH domácí spotřebiče s.r.o.
Radlická 350
158 00 Praha 5

Príjem opráv:

Tel.: +421 244 450 808
Email: **opravy@bshg.com**

Objednávky príslušenstva a náhradných dielov:

Tel.: +421 244 452 041
Email: **dily@bshg.com**

Zákaznícke poradenstvo:

Tel.: +421 244 452 041
Email: **siemens.spotrebice@bshg.com**

Aktuálne informácie o servise nájdete na internetových stránkach **www.siemens-home.com/sk**.

Tu máte možnosť si dojednať opravu pomocou online formulára.

