

SIEMENS

**Myčka nádobí
SR65N031 EU**

www.siemens-home.com/cz

cz Návod k použití



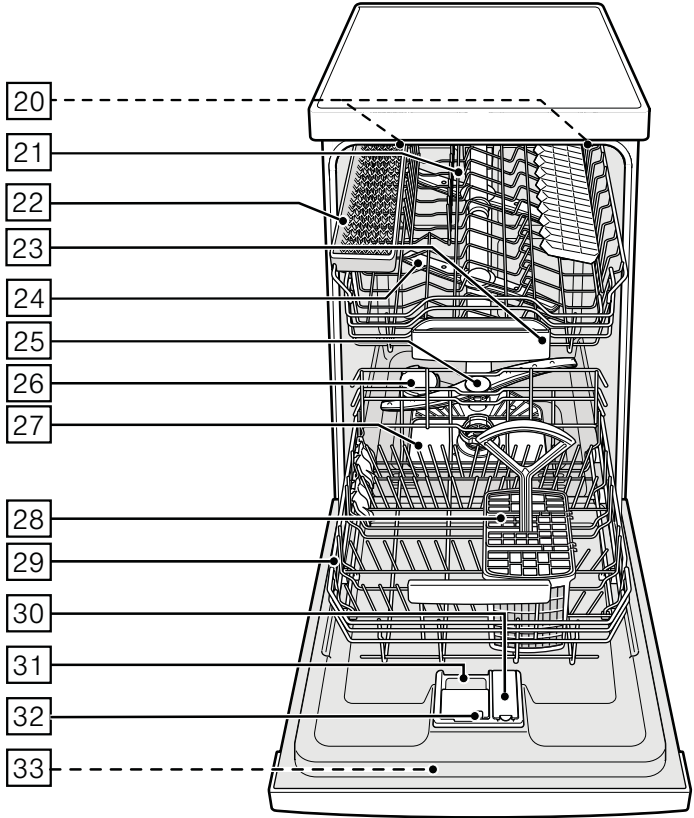
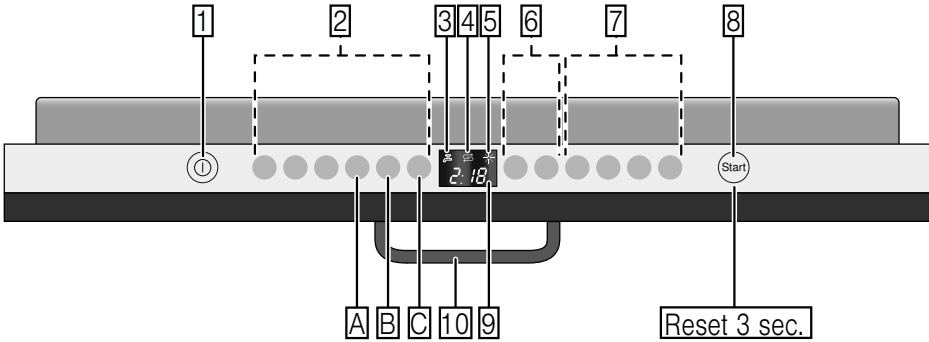

Obsah

 Použití podle určení.....	4	 Nádobí.....	14
 Bezpečnostní pokyny.....	4	Nevhodné nádobí.....	14
Dříve než přístroj uvedete do provozu.....	5	Poškození sklenic a nádobí.....	14
Při dodání	5	Uložení.....	14
Při instalaci.....	5	Vyklizení nádobí.....	15
V denním provozu.....	7	Šálky a sklenice.....	15
Zablokování dvířek proti otevření.....	7	Hrnce.....	15
Při vzniklých škodách.....	7	Zásuvka na příbory.....	16
Likvidace starého přístroje.....	7	Sklopné trny.....	16
 Ochrana životního prostředí.....	9	Držák malých dílů.....	16
Obal.....	9	Police na nože.....	17
Staré přístroje.....	9	Úprava výšky koše	17
 Seznámení se s přístrojem.....	10	 Mycí prostředek.....	18
Ovládací panel.....	10	Plnění mycího prostředku.....	19
Vnitřní prostor		Kombinovaný mycí prostředek.....	20
přístroje.....	10	 Přehled programů	21
Přehled nabídky.....	10	Volba programu.....	22
 Změkčovač vody/		Upozornění pro zkušební ústavy.....	22
Speciální sůl.....	11	 Přídavné funkce.....	22
Nastavení.....	11	Úspora času (VarioSpeedPlus).....	22
Tabulka tvrdosti vody.....	11	Poloviční náplň.....	22
Použití speciální soli	11	Hygiena Plus (HygienePlus).....	23
Použití prostředků		Intenzivní zóna.....	23
s příměsí soli.....	12	Extra sušení	23
Vypnutí ukazatele změkčování		 Obsluha přístroje.....	23
vody.....	12	Přehled programů.....	23
 Leštido.....	12	Aqua Sensor.....	23
Nastavení množství		Zapnutí myčky nádobí.....	24
leštidla.....	13	Ukazatel sledování	
Vypnutí ukazatele doplnění		kroků programu.....	24
leštidla.....	14	Ukazatel zbývajícího času.....	25
		Odložený start.....	25
		Konec programu.....	25

Automatické vypnutí /

vnitřní osvětlení.....	26
Odpojení přístroje.....	26
Přerušení programu.....	27
Vypnutí programu.....	27
Změna programu.....	28
Intenzivní sušení.....	28

 **Čištění a údržba..... 28**

Celkový stav přístroje.....	28
Speciální sůl a leštidlo.....	29
Sítka.....	29
Ostřikovací ramena.....	30

 **Co dělat v případě poruchy?..... 30**

Čerpadlo odpadní vody.....	31
Tabulka poruch.....	32

 **Zákaznický servis..... 41**

 **Instalace a připojení..... 41**

Rozsah dodávky.....	42
Bezpečnostní pokyny.....	42
Dodání.....	42
Technické údaje.....	42
Postavení.....	43
Přípojka odpadní vody.....	43
Přípojka pitné vody.....	43
Přípojka teplé vody.....	44
Elektrické připojení.....	45
Démontáž.....	45
Přeprava.....	46
Zabezpečení proti zamrznutí (Vyprázdnění přístroje)	46



Použití podle určení

- Tento přístroj je určen pro použití v domácnosti a domácím prostředí.
- Používejte myčku nádobí pouze v domácnosti a pouze k uvedenému účelu: k mytí nádobí v domácnosti.



Bezpečnostní pokyny

Děti od 8 let nebo osoby, které z důvodu svých nedostatečných fyzických, sensorických nebo duševních schopností nebo své nezkušenosti nebo neznalosti nejsou schopné přístroj ovládat, nesmí tento přístroj bez dohledu nebo pokynu odpovědné osoby používat.

Dříve než přístroj uvedete do provozu

Přečtěte si pozorně návod k použití a montážní návod. Obsahují důležité informace o instalaci, použití a údržbě přístroje.

Uschovejte všechny podklady pro pozdější použití nebo pro následujícího majitele.

Při dodání

1. Okamžitě zkontrolujte obal a myčku nádobí z hlediska poškození při přepravě. Neuvádějte poškozený přístroj do provozu, ale obratem kontaktujte vašeho dodavatele či prodejce.
2. Zlikvidujte, prosím, předpisově obalový materiál.
3. Obal a jeho části nejsou hračky; uchovejte je mimo dosah dětí. Hrozí jim nebezpečí udušení skládanými kartony a fóliemi.

Při instalaci

- Dbejte na to, aby zadní strana myčky nádobí nebyla po instalaci volně přístupná (ochrana proti dotyku kvůli horkému povrchu).
- Proveďte postavení a připojení podle návodu k instalaci a montážního návodu.
- Při instalaci musí být myčka nádobí odpojená od sítě.
- Zajistěte, aby zemnicí systém elektrické domovní instalace byl předpisově nainstalován.
- Elektrické podmínky připojení musí souhlasit s údaji na typovém štítku [33].
- Bude-li sítový přívod tohoto přístroje poškozen, musí se vyměnit za speciální přípojku. Tato speciální přípojka se smí zakoupit pouze v zákaznickém servisu.
- Jestliže se má myčka nádobí vestavět do vrchní skříňky, musí se tato skříň náležitě upevnit.

- Bude-li myčka nádobí namontována pod nebo nad jiné domácí přístroje, dodržujte informace k montáži v kombinaci s myčkou nádobí v montážním návodu příslušného přístroje.
- Aby byl zaručen bezchybný provoz všech přístrojů, dodržujte také montážní návod k myčce nádobí.
- Nejsou-li k dispozici žádné informace nebo neobsahuje-li montážní návod žádné odpovídající pokyny, obraťte se na výrobce těchto přístrojů a zjistěte, zda lze myčku nádobí namontovat pod nebo nad tyto přístroje.
- Nemůžete-li získat žádné informace od výrobce, nesmíte myčku nádobí namontovat nad nebo pod tyto přístroje.
- Pokud nainstalujete mikrovlnnou troubu nad myčku nádobí, může dojít k poškození mikrovlnné trouby.
- Podstavné nebo vestavné přístroje instalujte jen pod pracovní desky, které jsou sešroubovány se sousedními skříňkami, aby byla zajištěna stabilita.
- Neinstalujte přístroj v blízkosti tepelných zdrojů (topná tělesa, zásobníky tepla, sporáky nebo jiné přístroje produkující teplo) a nemontujte jej pod varné desky.
- Jakmile je myčka nádobí nainstalována, síťová zástrčka musí být volně přístupná. (Viz "Elektrické připojení").
- U některých modelů:
Plastové pouzdro na vodní přípojce obsahuje elektrický ventil.
V přívodní hadici se nachází napájecí vedení. Nikdy tuto hadici neřezejte, ani neponořujte plastové pouzdro do vody.

V denním provozu

Dodržujte bezpečnostní upozornění a pokyny k použití uvedené na obalech od mycích přípravků a leštidel.

Dětská pojistka (zablokování dvířek)*

Popis dětské pojistky se nachází na konci návodu.

* podle modelu

Při vzniklých škodách

- Opravy a zásahy směřjí provádět pouze odborníci. K tomuto účelu musí být přístroj odpojen od sítě. Vytáhněte síťovou zástrčku nebo vypněte pojistky. Zavřete přívod vody.
- Při poškození přístroje, především ovládacího panelu (trhlina, díry, vylomená tlačítka) nebo při omezení funkce dvířek, se přístroj již nesmí provozovat. Vytáhněte síťovou zástrčku nebo vypněte pojistky. Zavřete přívod vody a zavolejte zákaznický servis.

Likvidace starého přístroje

1. Zamezte dalšímu používání přístroje, který dosloužil. Vyloučíte tím pozdější úrazy.
2. Dopravte přístroj k řádné likvidaci.



Varování Nebezpečí poranění!

- Aby se zabránilo poranění např. vlivem klopýtnutí o dvířka myčky, měla by se myčka nádobí otevírat pouze krátkodobě k naplnění nebo vyklizení.

- Nože a jiné kuchyňské náčiní s ostrými špičkami se v příborové zásuvce musí uložit šiczkami dolů nebo do police na nože * vodorovně.
- Nesedejte si nebo nestoupejte na otevřená dvířka.
- U volně stojících přístrojů dbejte na to, aby nebyly přeplněné koše.
- Nestojí-li přístroj ve výklenku a boční stěna myčky je tudíž přístupná, musí se z bezpečnostních důvodů oblast závěsu dvířek z boku zakrýt (nebezpečí poranění). Kryty obdržíte jako zvláštní příslušenství v zákaznickém servisu nebo ve specializovaných prodejnách.

* podle modelu

Varování **Nebezpečí výbuchu!**

Nedávejte do mycího prostoru žádné rozpouštědlo. Hrozí nebezpečí výbuchu.

Varování **Nebezpečí opaření!**

Za chodu programu otvírejte dvířka myčky nádobí opatrně. Hrozí nebezpečí, že z přístroje vystříkne horká voda.

Varování **Nebezpečí pro děti!**

- Používejte dětskou pojistku, je-li k dispozici. Přesný popis najdete v zadní části návodu.
- Nedovolte dětem, aby si hrály s přístrojem nebo jej obsluhovaly.
- Zabraňte přístupu dětí k uloženým mycím prostředkům a leštidlům. Tyto mycí prostředky mohou způsobit poleptání v ústech, hrtanu a očích nebo vést k udušení.
- Zabraňte přístupu dětí k otevřené myčce nádobí. V myčce nádobí mohou být malé části, které by děti mohly spolknout; voda ve vnitřním prostoru není pitná; mohly by se v ní nacházet zbytky mycího prostředku.

- Dbejte na to, aby děti nesahaly do záchytné misky na tablety [23]. Malé prsty by se mohly přiskřípnout v zářezech.
- Dbejte na to, aby při otevírání a zavírání dvířek vysoko vestavěného přístroje nebyly děti sevřeny nebo přimáčknuty mezi dvířky přístroje a dveřmi spodní skříně.
- Děti se mohou v mycím prostoru zavřít (nebezpečí udušení) nebo se dostat do jiných nebezpečných situací. U vysloužilých přístrojů proto vytáhněte síťovou zástrčku, odřízněte síťový kabel a odstraňte jej. Zámek dvířek zničte tak, aby se dvířka dále nedala zavřít.



Ochrana životního prostředí

Jak obal nových přístrojů, tak i staré přístroje obsahují cenné suroviny a recyklovatelné materiály.

Zlikvidujte, prosím, jednotlivé díly rozdělené podle druhů.

O aktuálních likvidačních možnostech se, prosím, informujte u Vašeho odborného prodejce nebo u Vaší obecní, popř. městské správy.

Obal

Všechny plastové díly přístroje jsou označeny mezinárodně normovanou značkou (např. "PS" polystyrén). Při likvidaci je tak možné rozdělit plastové odpady podle druhu.

Dodržujte, prosím, bezpečnostní pokyny pod bodem "Při dodání".

Staré přístroje

Dodržujte, prosím, bezpečnostní pokyny pod bodem "Při likvidaci".



Tento přístroj je označen v souladu s evropskou směrnicí 2012/19/EU o nakládání s použitými elektrickými a elektronickými zařízeními (waste electrical and electronic equipment - WEEE). Tato směrnice určuje jednotný evropský (EU) rámec pro zpětný odběr a recyklování použitých zařízení.



Seznámení se s přístrojem

Vyobrazení ovládacího panelu a vnitřního prostoru myčky nádobí se nachází vpředu na obalu. Na jednotlivé pozice bude upozorněno v textu.

Ovládací panel

- 1 Vypínač ZAP./ VYP.
- 2 Programová tlačítka **
- 3 Ukazatel "Kontrola přívodu vody"
- 4 Ukazatel doplnění soli
- 5 Ukazatel doplnění leštidla
- 6 Ukazatel doplnění leštidla *
- 7 Přídavné funkce **
- 8 Tlačítko START
- 9 Číselný ukazatel
- 10 Tlačítko otvírač dvířek

* podle modelu

** počet podle modelu

Vnitřní prostor přístroje

- 20 Osvětlení *
- 21 Horní koš na nádobí
- 22 Police na nože*
- 23 Záchytná miska na tablety
- 24 Horní ostříkovací rameno
- 25 Dolní ostříkovací rameno
- 26 Zásobník pro speciální sůl
- 27 Sítko
- 28 Zásuvka na příbory
- 29 Spodní koš na nádobí
- 30 Zásobník na leštadlo
- 31 Zásobník pro mycí prostředek
- 32 Uzavíratelná zástrčka zásobníku mycího prostředku
- 33 Typový štítek

* Podle modelu

Přehled nabídky

Nastavení najdete v jednotlivých kapitolách.

H Tvrdost vody *H:00 - H:07*

d Intenzivní sušení *d:00 - d:01*

r Leštadlo *r:00 - r:06*

A Teplá voda *A:00 - A:01**

b Zvukový signál ukončení programu
b:00 - b:03

P Automatické vypnutí *P:00 - P:02*

I Ukazatel chodu programu *I:00 - I:01**

* podle modelu



Změkčovač vody/ Speciální sůl

Pro dobré výsledky mytí potřebuje myčka nádobí měkkou vodu, tzn. vodu obsahující málo vápníku, jinak se na nádobí a vnitřku nádob usazují bílé vápenaté zbytky.

Voda z vodovodu s více než 7 °dH (1,2 mmol/l) se musí změkčovat. Děje se to pomocí speciální soli (regenerační sůl) ve změkčovacím zařízení myčky nádobí.

Nastavení a potřebné množství soli je závislé na stupni tvrdosti Vaší vody z vodovodu (viz tabulka).

Nastavení

Přidávané množství soli je nastavitelné od H:00 do H:07.

U nastavené hodnoty H:00 přístroje není potřebná žádná sůl.

1. Informujte se ve Vaší vodárně a zjistěte hodnotu tvrdosti Vaší vody.
2. Nastavovanou hodnotu si zjistěte v tabulce tvrdosti vody.
3. Otevřete dvířka.
4. Zapněte vypínač ZAP./VYP. [1].
5. Držte stisknuté tlačítko programu [A] a stiskněte tlačítko START [8] tak dlouho, až se zobrazí číselná indikace H:0...
6. Uvolněte obě tlačítka.
Bliká světelná indikace tlačítka [A] a na číselné indikaci [9] se zobrazí hodnota nastavená z výroby H:04.

Pro změnu nastavení:

1. Stiskněte tlačítko [C].
S každým stisknutím tlačítka H:07, se nastavovací hodnota zvýší o jeden stupeň H:00.
2. Stiskněte tlačítko START [8].
Nastavená hodnota se uloží v přístroji.
3. Zavřete dvířka.

Tabulka tvrdosti vody

Hodnota tvrdosti vody°	Rozsah tvrdosti	mmol/l	Hodnota nastavená na přístroji
0-11	měkká voda	0-1,1	H:00
12-15	měkká voda	1,2-1,4	H:01
16-17	střední	1,5-1,8	H:02
18-21	střední	1,9-2,1	H:03
22-29	střední	2,2-2,9	H:04
30-37	tvrdá voda	3,0-3,7	H:05
38-54	tvrdá voda	3,8-5,4	H:06
55-89	tvrdá voda	5,5-8,9	H:07

Použití speciální soli

Doplnění soli se musí provést vždy před spuštěním mycího programu. Tím je zajištěno, že je okamžitě ze dna mycího prostoru spláchnut vytekly solný roztok a zbytky soli. Pokud není dodržen tento postup, může dojít k nevratnému poškození dna mycího prostoru vlivem koroze.

1. Otevřete šroubovací uzávěr zásobníku na sůl [26].
2. Naplňte nádobu vodou (nutné pouze při prvním uvedení do provozu).
3. Potom naplňte speciální sůl (**nikoliv jedlou sůl nebo tablety**).
4. Bezprostředně po naplnění (doplnění) speciální soli spusťte mycí program.

Platí pro všechny myčky nádobí vybavené nerezovou mycí vanou.

Při tomto úkonu se vypuzuje a odtéká voda. Opět doplňte speciální sůl, jakmile se na ovládacím panelu rozsvítí ukazatel doplnění soli [4], měla by se doplnit speciální sůl.

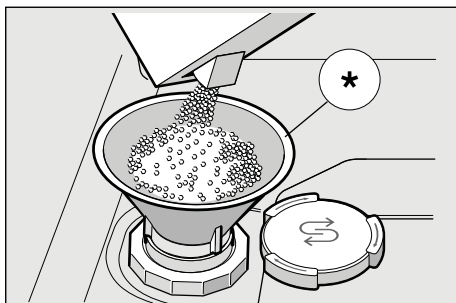

* podle modelu

Použití mycích prostředků s komponentou soli

Při použití kombinovaných mycích prostředků s komponentou soli lze všeobecně až do tvrdosti vody 21 °dH (37 °fH, 26 °Clarke, 3,7 mmol/l) od speciální soli upustit. Při tvrdosti vody větší než 21 °dH je nutné použít speciální sůl.

Vypnutí ukazatele doplňování soli/změkčování vody

Jestliže Vás ukazatel doplnění soli [4] ruší, (např. při použití kombinovaných mycích prostředků s komponentou soli), lze jej vypnout.

- Postupujte, jak je popsáno pod bodem "Nastavení změkčovacího zařízení" a nastavte hodnotu na **H:00**. Tím jsou změkčovací zařízení a ukazatel doplnění soli vypnuté.

Pozor

Nikdy nedávejte mycí prostředek do zásobníku na speciální sůl. Zničíte tím změkčovací zařízení.

Leštidlo

Jakmile se na panelu rozsvítí ukazatel doplnění leštidla [5], je ještě k dispozici rezerva leštidla na 1 - 2 mycí procesy. Leštidlo je nutné doplnit.

Lešticí prostředek se v myčce používá k leštění skla a k odstraňování skvrn z nádobí. Používejte pouze lešticí přípravky pro myčky používané v domácnosti.

Kombinovaný mycí prostředek s komponentou leštidla lze používat pouze do tvrdosti vody 21 °dH (37 °fH, 26 °Clarke, 3,7 mmol/l). Při tvrdosti vody větší než 21 °dH je použití leštidla nutné.

1. Otevřete zásobník [30] tím, že zmáčknete a nadzvednete kryt na víku.

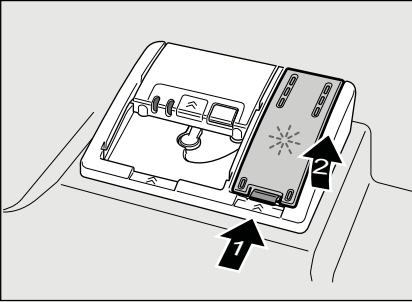

2. Nechejte opatrně natéct leštidlo do zásobníku až po značku max. na plnicím otvoru.

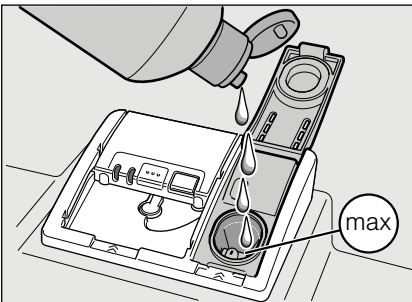

3. Zavřete kryt, dokud uzávěr nezaskočí.
4. Rozlité leštidlo popř. utřete hadrem, aby při příštím mycím procesu nedošlo k nadměrné tvorbě pěny.

Nastavení množství leštidla

Přidávané množství leštidla je nastavitelné od $r:00$ do $r:06$. Pro velmi dobrý výsledek sušení nastavte přidávané množství leštidla na $r:04$. Z výroby je již nastaven stupeň $r:04$.

Množství leštidla změňte pouze tehdy, pokud na nádobí zůstávají šmouhy (tehdy nastavte nižší stupeň) nebo skvrny po vodě (pak nastavte vyšší stupeň).

1. Otevřete dvířka.
2. Zapněte vypínač ZAP./VYP. [1].
3. Držte stisknuté tlačítko programu [A] a tiskněte tlačítko START [8] tak dlouho, až se zobrazí $H:0...$
4. Uvolněte obě tlačítka. Bliká světelná indikace tlačítka [A] a na číselné indikaci [9] se zobrazí hodnota nastavená z výroby $H:04$.
5. Stiskněte tlačítko programu [A] tolikrát, až se na displeji [9] zobrazí hodnota nastavená z výroby $r:04$.

Pro změnu nastavení:

1. Stiskněte tlačítko [C]. S každým stisknutím tlačítka se nastavovací hodnota zvýší o jeden stupeň; je-li dosaženo hodnoty $r:06$, ukazatel skočí zpět na $r:00$.
2. Stiskněte tlačítko START [8]. Nastavená hodnota se uloží.
3. Zavřete dvířka.

Vypnutí ukazatele doplnění leštidla

Jestliže Vás ukazatel doplnění leštidla

 ruší, (např. při použití kombinovaných mycích prostředků s komponentou soli), lze jej vypnout.

- Postupujte tak, jak je popsáno pod bodem "Nastavení množství leštidla" a nastavte hodnotu na .

Tím se ukazatel  doplnění leštidla vypne.



Nádobí

Nevhodné nádobí

- Části příborů a nádobí ze dřeva.
- Choulostivé dekorační sklenice, uměleckoprůmyslové a starožitné nádobí. Ozdoby na nádobí nejsou odolné při mytí v myčkách nádobí.
- Umělohmotné díly, které nejsou odolné vůči teplu.
- Měděné a cínové nádobí.
- Části nádobí znečištěné popelem, voskem, mazacím tukem nebo barvou.

Ozdoby na skle, hliníkové a stříbrné díly mohou mít při mytí sklon k zabarvení a vyblednutí. Také některé druhy skla (jako např. nádoby z křišťálového skla) mohou být po mnoha mycích procesech zakalené.

Poškození sklenic a nádobí



Příčiny:

- Druh skla a způsob výroby skla.
- Chemické složení mycího prostředku.
- Teplota vody mycího programu.

Doporučení

- Používejte pouze sklenice a porcelán, které jsou výrobcem označené jako vhodné pro mytí v myčkách nádobí.
- Používejte mycí prostředek, který je označen jako šetrný.
- Nádobí a příbory po ukončení programu vyndávejte z myčky nádobí co nejdříve.

Uložení nádobí

1. Odstraňte velké zbytky jídla. Není nutné nádobí předběžně mýt pod tekoucí vodou.
2. Nádobí uložte tak, aby
 - stálo spolehlivě a nemohlo se převrhnout,
 - všechny nádoby byly postaveny otvorem dolů,
 - vypouklé kusy nebo kusy s prohloubením stály šikmo, aby voda mohla odtékat,
 - nebránilo otáčení obou ostříkovačích ramen  a .

Velmi malé části nádobí, by se neměly v myčce mýt, jelikož mohou lehce vypadnout z koše.

Vyklízení nádobí

Aby se zabránilo odkapávání kapek vody z horního koše na nádobí do spodního koše, doporučuje se vyprazdňovat přístroj zdola nahoru.

Horké nádobí může způsobit opaření! Po ukončení programu proto nechte nádobí tak dlouho vychladnout, až je můžete dobře uchopit.

Upozornění

Po ukončení programu mohou být ve vnitřním prostoru přístroje ještě viditelné kapky vody. Na sušení nádobí to však nemá žádný vliv.

Šálky a sklenice Horní

koš na nádobí [21].

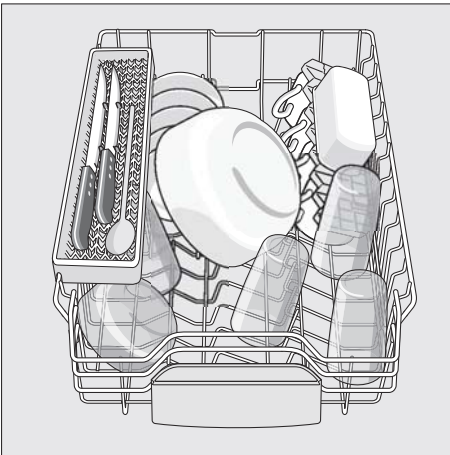

Upozornění

Dbejte na to, aby nad záchytnou miskou na tablety [23] nebyly žádné kusy nádobí. Nádobí takto umístěné může blokovat víčko komory pro mycí prostředek.

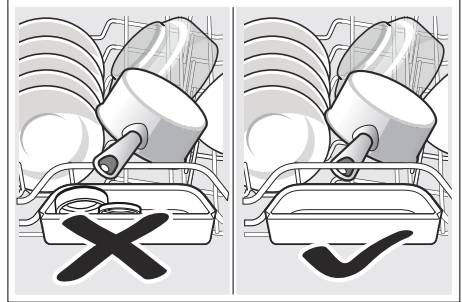

Hrnce

Spodní koš na nádobí [29].

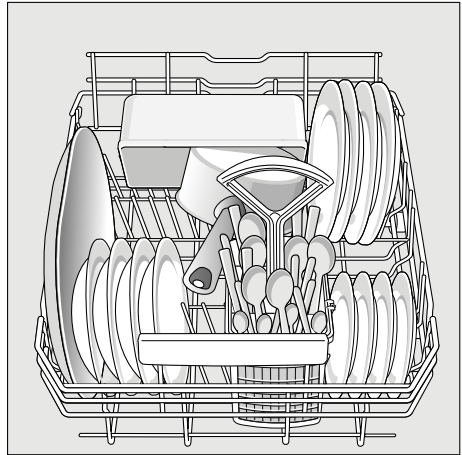

Tip

Silně znečištěné nádobí (hrnce) byste měli umístit do spodního koše. Z důvodu silnějšího ostríkovacího proudu vody získáte lepší výsledek mytí.

Tip

Další příklady, jak můžete Vaši myčku nádobí optimálně zaplnit, naleznete na konci tohoto manuálu.

Zásuvka na příbory

Příbory by měly být umístěny ostrými špičkami dolů.

Abyste předešli poranění, pokládejte dlouhé ostré předměty a nože na polici na nože.

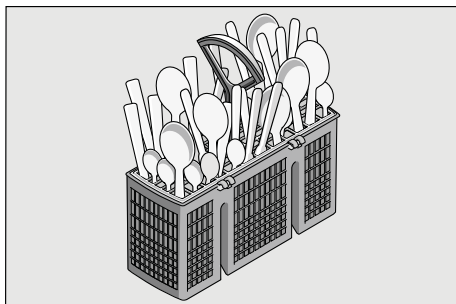

Sklopné trny *

* podle modelu

Pro snadnější uspořádání hrnců, mís a sklenic je možné trny sklopit.

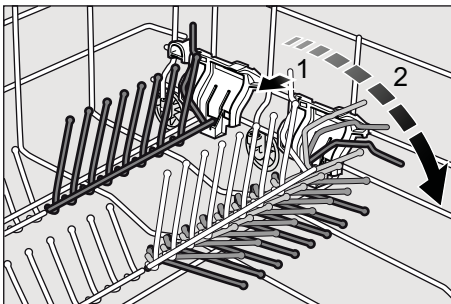

Držák malých dílů *

* podle modelu

Díky držákům malých dílů lze spolehlivě přidržovat lehké umělohmotné díly jako např. pohárky, pokličky atd.

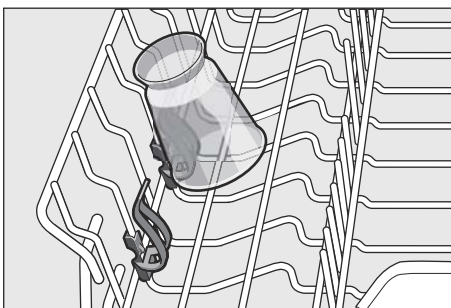

Police na nože *

* podle modelu

Dlouhé nože a jiné kuchyňské potřeby mohou být umístěny vodorovně.

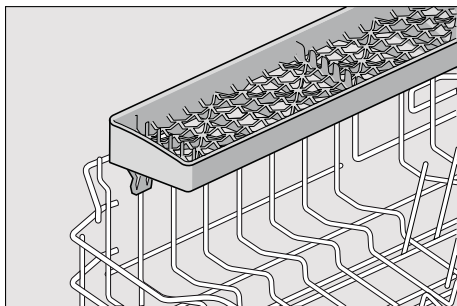

Úprava výšky koše *

* podle modelu

Horní koš na nádobí [21] může být podle potřeby výškově upraven, aby se v horním nebo v dolním koši, uvolnilo více místa pro uložení větších kusů nádobí.

Výška přístroje 81,5 cm

	Horní koš	Spodní koš
Stupeň 1 max. ø	22 cm	30 cm
Stupeň 2 max. ø	24 cm	28 cm
Stupeň 3 max. ø	27 cm	25 cm

Podle uspořádání horního koše u Vašeho modelu myčky nádobí zvolte za tím účelem jeden ze dvou následujících postupů:

Horní koš s postranními pákami

1. Vysuňte horní koš na nádobí [21].
2. Ke **spuštění** zatlačte postupně obě páčky vlevo a vpravo na vnějších stranách koše směrem dovnitř. Držte přitom koš pevně ze strany za horní okraj, aby trhavým pohybem nespadol dolů.

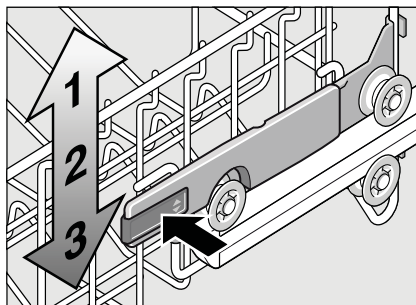

3. Pro posunutí koše **nahoru** uchopte koš na stranách na horním okraji a zvedněte jej směrem nahoru.
4. Dříve než koš opět zasunete, přesvědčte se, že leží na obou stranách ve stejné výšce. V opačném případě se dvířka přístroje nedají zavřít a horní ostřikovací rameno nemá žádné spojení k cirkulaci vody.

Horní koš s horními a dolními páry kolečkových ložisek

1. Vysuňte horní koš myčky na nádobí [21].
2. Vyjměte horní koš a opět jej umístěte na horní (stupeň 3), popř. dolní (stupeň 1) kolečka.

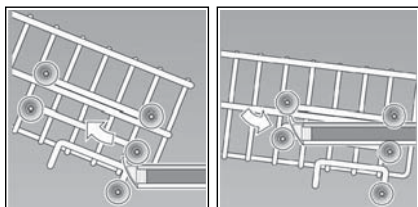

Mycí prostředek

Můžete používat tablety, práškové nebo tekuté mycí prostředky určené k mytí v myčce. V žádném případě ale nepoužívejte prostředky pro ruční mytí nádobí. Podle znečištění lze s práškovým nebo tekutým mycím prostředkem dávkování individuálně přizpůsobit. Tablety obsahují pro všechny mycí úkoly dostatečné množství účinných látek. Moderní, účinné mycí prostředky používají převážně nízkoalkalickou recepturu s fosfáty a enzymy. Fosfáty vážou vápník obsažený ve vodě. Enzymy odbourávají škrob a rozpouštějí bílkoviny. Mycí prostředky jsou jen zřídka bez fosfátů. Takové mycí prostředky mají slabší schopnost vázat vápník a vyžadují větší dávkovací množství. K odstranění barevných skvrn (např. čaj, kečup) se většinou používají bělidla na bázi kyselíku.

Upozornění

Pro dobrý výsledek mytí bezpodmínečně dodržujte pokyny na obalu mycích prostředků!

Při dalších dotazech Vám doporučujeme, abyste se obrátili na zákaznický servis výrobců mycích prostředků.



Varování – Dodržujte bezpečnostní upozornění, popř. pokyny k použití na obalech od mycích přípravků a leštidel.

Plnění mycího prostředku

1. Je-li zásobník pro mycí prostředek [31] ještě uzavřený, stiskněte uzavíratelnou zástrčku [32], abyste zásobník otevřeli. Mycí prostředek nalijte nebo nasypete pouze do suché komory pro mycí prostředek [31] (tabletu vložte napříč, ne na výšku). Dávkování: viz pokyny výrobce na obalu. Rozdělení dávkování v zásobníku pro mycí prostředek [31] Vám přitom pomůže naplnit správné množství práškového nebo tekutého mycího prostředku. Při normálním znečištění obvykle stačí 20 - 25 ml. Při použití tablet stačí jedna tableta.

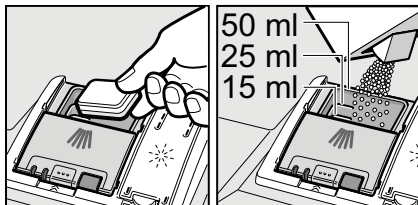

2. Posunutím nahoru zavřete víko zásobníku pro mycí prostředek, dokud uzávěr nezaskočí.

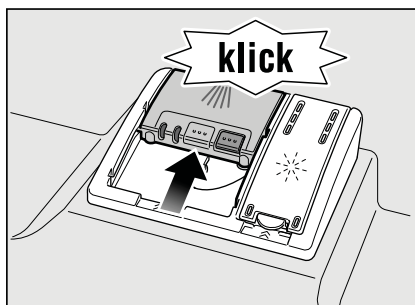

Komora pro mycí prostředek se v závislosti na programu automaticky otevře v optimální časový okamžik. Práškový nebo tekutý mycí prostředek se v mycím prostoru postupně rozpustí, tableta spadne do záchytné misky, kde se postupně rozpustí.

Tip

U málo znečištěného nádobí stačí obvykle trochu menší množství mycího prostředku, než je uvedeno. Vhodné čistící a ošetrovací prostředky si můžete koupit v zákaznickém servisu (viz zadní strana).

Kombinovaný mycí prostředek

Kromě běžných mycích prostředků se nabízí řada produktů s přídatnými funkcemi. Tyto produkty obsahují kromě mycího prostředku často také leštidlo a sůl (3 v 1) a podle kombinace (4 v 1, 5 v 1 atd.) ještě přídatné komponenty jako je např. ochrana skla nebo lesk nerezového nádobí. Kombinované mycí prostředky působí pouze do určitého stupně tvrdosti vody (většinou 21 °dH). Je-li tato mez překročena, je třeba přidat sůl a leštidlo. Jakmile se používají kombinované mycí produkty, přizpůsobí se mycí program automaticky tak, že se vždy docílí co nejlepších výsledků mytí a sušení.

⚠ Varování - Nikdy nepokládejte žádné drobné díly k mytí do záchytné misky na tablety [23] ; jinak zabráníte rovnoměrnému rozpouštění tablety.









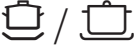

⚠ Varování – Chcete-li po spuštění programu přidat nádobí, nikdy nepoužívejte záchytnou misku na tablety [23] jako rukojeť horního koše. Mohla by se v ní již nacházet tableta a vy byste přišli do kontaktu s částečně rozpuštěnou tabletou.

Upozornění

- Optimálních mycích a sušících výsledků dosáhnete použitím samostatných mycích prostředků ve spojení s odděleným použitím soli a leštidla.
- U krátkých programů nemohou tablety vlivem rozdílného chování při rozpouštění eventuálně dosáhnout plné mycí schopnosti a mohou zde také zůstat nerozpuštěné zbytky mycího prostředku. Pro tyto programy jsou vhodnější mycí prostředky v práškovém provedení.
- U programu "Intenzivní" (podle modelu) je dostatečným dávkováním jedna tableta. Při použití práškových mycích prostředků můžete navíc trochu mycího prostředku rozsypat na dvířka přístroje.
- Při použití kombinovaných mycích prostředků může někdy svítit ukazatel doplnění leštidla nebo soli. Doplnění však není nutné, mycí program je plně funkční.
- Při použití mycích prostředků s ochranným obalem rozpustným ve vodě: uchopte obal pouze suchými rukama a naplňte mycí prostředek pouze do absolutně suché komory pro mycí prostředek. V opačném případě může dojít ke slepení.
- Chcete-li přejít z kombinovaných mycích prostředků na samostatné mycí prostředky, dbejte na to, aby změkčovací zařízení a množství leštidla byly nastaveny na správnou hodnotu.

 Přehled programů

V tomto přehledu je zobrazen max. možný počet programů.
Příslušné programy a jejich uspořádání jsou vyznačené na Vašem ovládacím panelu.

Druh nádobí	Druh znečištění	Program	Možné přídatvé funkce	Průběh programu
hrnce, pánve, nechoulostivé nádobí a příbory	silně ulpívající, připečené nebo zaschlé zbytky jídel obsahující škrob nebo bílkoviny	 /  Intenzivní 70°	všechny	Předmytí Mytí 70° Stř. intenz. leštění Leštění 65° Sušení
		 Auto 45° - 65°	všechny	Pomocí senzoriky se optimalizuje podle stupně znečištění.
smíšené nádobí a příbory	lehce zaschlé zbytky jídel běžných v domácnosti	 Auto 45° - 65°	všechny	Pomocí senzoriky se optimalizuje podle stupně znečištění.
		 / eco Eco 50°	všechny	Předmytí Mytí 50° Stř. intenz. leštění Leštění 65° Sušení
choulostivé nádobí, příbory, tepelně choulostivé plasty a sklenice	málo ulpívající, čerstvé zbytky jídel	 /  Sklo 40°	Intenzivní zóna Úspora času Poloviční náplň Extra sušení	Předmytí Mytí 40° Stř. intenz. leštění Leštění 60° Sušení
		 » / »  Rychlý 45°	Extra sušení	Mytí 45° Stř. intenz. leštění Leštění 55°
všechny druhy nádobí	studené mytí, stř. intenz. čištění	 /  předmytí	žádné	Předmytí

Volba programu

Podle druhu nádobí a stupně znečištění můžete zvolit vhodný program.

Upozornění pro zkušební ústavy

Zkušební ústavy obdrží pokyny pro srovnávací testy (např. podle EN 60436). Jedná se přitom o podmínky k provádění testů, avšak ne o výsledky nebo hodnoty spotřeby.

Dotazy zasílejte e-mailem na:

dishwasher@test-appliances.com

Je potřebné zadat číslo přístroje (E-Nr.)

a výrobní číslo (FD), které najdete na

typovém štítku  na dveřích přístroje.

Přídavné funkce

* podle modelu

Jsou nastavitelné pomocí tlačítek

pro přídavné funkce .

Úspora času

(VarioSpeedPlus) *

Pomocí funkce „Úspora času“ lze zkrátit dobu průběhu zvoleného programu mytí o 20 % až 50 %. Aby byly zajištěny optimální výsledky mytí a sušení. V průběhu mytí při zvolené funkci úspory času, je zvýšena spotřeba vody a energie.

Poloviční náplň *

Máte-li na mytí pouze malé množství nádobí (např. sklenice, šálky, talíře), můžete zapnout "Poloviční náplň". Ušetří se při tom voda, energie a čas. K mytí nadávkujte do zásobníku pro mycí prostředek trochu méně mycího prostředku, než se doporučuje při kompletním naplnění přístroje.

Hygiena Plus *

Tato funkce zvyšuje a po dlouhou dobu udržuje teplotu, čímž docílíme požadovaného desinfekčního účinku. Trvalé používání této funkce zajišťuje vysokou úroveň hygieny uvnitř myčky. Tato funkce je vhodná například pro mytí krájecích desek nebo kojeneckých lahví.

Intenzivní zóna *

Perfektní pro smíšené naplnění myčky. Silně znečištěné hrnce a pánve můžete ve spodním koši mýt společně s běžně znečištěným nádobím v horním koši. Zesílí se ostřikovací tlak ve spodním koši, lehce se zvýší teplota mytí.

Extra sušení *

Zvýšená teplota během leštění a prodloužená fáze sušení umožňují, že plastové díly lépe uschnou. Spotřeba energie se lehce zvýší.

Obsluha přístroje

Programová data

Programové údaje (hodnoty spotřeby) najdete v krátkém návodu. Vztahují se na normální podmínky a nastavenou

hodnotu tvrdosti vody $H:04$. Rozdílné ovlivňující faktory, jako např. teplota vody nebo tlak v potrubí, mohou vést k odchylkám.

Aqua Senzor *

* podle modelu

Aqua Senzor je optické měřicí zařízení (fotobuňka) pro měření zakalení mycí vody.

Aktivace Aqua Senzoru probíhá specificky podle programu. Je-li Aqua Senzor aktivní, může se "čistá" mycí voda přesunout do následující mycí lázně a spotřeba vody se sníží o 3 až 6 litrů. Je-li stupeň znečištění vyšší, bude voda odčerpána a nahrazena vodou čistou. V automatických programech se navíc teplota a doba chodu přizpůsobí stupni znečištění.

Zapnutí myčky nádobí

1. Otevřete úplně přívod vody.
2. Otevřete dvířka.
3. Zapněte vypínač ZAP./VYP. 1.

Ukazatel programu Eco 50° bliká. Tento program zůstane navolený, nestiskne-li se jiné tlačítko programu 2. Na displeji bliká předpokládaná doba trvání programu 9.

4. Stiskněte tlačítko START 8.
5. Zavřete dvířka.
Spustí se běh programu.

Upozornění

- K provozu myčky nádobí s ohledem na životní prostředí:

Z ekologických důvodů bude při každém spuštění přístroje přednastaven program Eco 50°. Šetří to přírodní zdroje a v neposlední řadě Vaši peněženku.

Program Eco 50° je zejména šetrný k životnímu prostředí. Je to standardní program podle nařízení EU 1016/2010,, který nejefektivněji využívá standardní mycí cyklus k mytí běžně znečištěného nádobí v kombinaci spotřeby energie a vody určené k mytí nádobí.

Ukazatel sledování kroků programu *

* podle modelu

Při spuštěném programu se na podlaze pod dvířky přístroje objeví světelný bod. Dveře myčky otevřete až tehdy, když světelný bod na podlaze zmizí. Pokud dvířka nejsou zcela zavřená, světelný bod bliká. *
Při vestavbě myčky do výšky s čelní stěnou v jedné rovině není světelný bod viditelný.

Pro změnu této funkce:

1. Otevřete dvířka.
2. Zapněte vypínač ZAP./VYP. 1.
3. Držte stisknuté tlačítko programu A a tiskněte tlačítko START 8 tak dlouho, až se zobrazí **H:00**...
4. Uvolněte obě tlačítka.
Bliká světelná indikace tlačítka A a na displeji 9 se zobrazí hodnota **H:04** nastavená z výroby.
5. Stiskněte tlačítko programu A tolikrát, až se na displeji zobrazí hodnota **1:01** nastavená z výroby. 9

Pro změnu nastavení:

1. Stisknutím tlačítka C je funkce deaktivována **1:00** nebo aktivována **1:01**.
2. Stiskněte tlačítko START 8. Nastavená hodnota se uloží.
3. Zavřete dvířka.

Ukazatel zbývajících čau

Při volbě programu se na displeji zobrazí zbývajících doba trvání programu [9].

Doba trvání je během programu určena tvrdostí vody, množstvím nádobí jakož i stupněm znečištění a může se měnit (v závislosti na zvoleném programu).

Odložený start *

* Podle modelu

Spuštění programu můžete v hodinových krocích posunout až o 24 hodin.

1. Otevřete dvířka
2. Zapněte vypínač ZAP./VYP. [1].
3. Stiskněte tlačítko [6] + až číselná indikace [9] skočí na *h:01*.
4. Stiskněte tlačítko [6] + nebo - dokud zobrazený čas nebude odpovídat Vaším požadavkům.
5. Stiskněte tlačítko START [8]; předvolba odloženého startu je aktivována.
6. Ke zrušení předvolby odloženého startu, stiskněte tlačítko [6] + nebo - až se na displeji [9] zobrazí *h:00*. Až do spuštění programu můžete Vaši volbu libovolně měnit.
7. Zavřete dvířka.

Konec programu

Program je ukončen, když se

zobrazí hodnota *0:00* na číselném ukazateli [9].

Navíc je konec programu ohlášen akusticky bzučivým tónem. Pro změnu této funkce:

1. Otevřete dvířka.
2. Zapněte vypínač ZAP./VYP. [1].
3. Držte stisknuté tlačítko programu [A] a tiskněte tlačítko START [8] tak dlouho, až se zobrazí číselná indikace *H:0...*
4. Uvolněte obě tlačítka.
Bliká světelná indikace tlačítka [A] a na displeji [9] se zobrazí hodnota nastavená z výroby *H:04*.
5. Stiskněte tlačítko programu [A] tolikrát, dokud se nezobrazí *b:02* hodnota nastavená z výroby [9].

Pro změnu nastavení:

1. Stiskněte tlačítko [C]. S každým stisknutím tlačítka se nastavovací hodnota zvýší o jeden stupeň; je-li dosaženo hodnoty *b:03* skočí ukazatel zpět na *b:00* (vyp.).
2. Stiskněte tlačítko START [8], nastavená hodnota se uloží.
3. Zavřete dvířka.

Automatické vypnutí po ukončení programu/vnitřní osvětlení *

* podle modelu

Pro ušetření energie se myčka nádobí 1 min. nebo 120 min. po ukončení programu vypne (nastavení z výroby).

Automatické vypnutí je nastavitelné od **P:00** do **P:02**.

P:00 Přístroj se automaticky nevypne.

Vnitřní osvětlení **[20]** svítí, jsou-li dvířka myčky otevřena - nezávisle na tom, je-li spínač ZAP./VYP.

[1] zapnutý nebo vypnutý. Jsou-li dvířka myčky uzavřena, je osvětlení vypnuté. Pokud by byla dvířka myčky otevřena déle jak 60 min., osvětlení se automaticky vypne.

Vnitřní osvětlení **[20]** svítí pouze tehdy, je-li nastavena hodnota **P:00**.

P:01 Přístroj se po 1 minutě vypne.

P:02 Přístroj se po 120 minutách vypne.

1. Otevřete dvířka.
2. Zapněte vypínač ZAP./VYP. **[1]**
3. Držte stisknuté tlačítko programu **[A]** a tiskněte tlačítko START **[8]** tak dlouho, až se zobrazí **H:0...**

4. Uvolněte obě tlačítka.

Bliká světelná indikace tlačítka **[A]** a na displeji **[9]** se zobrazí hodnota **H:04** nastavená z výroby.

5. Stiskněte tlačítko programu **[A]** tolikrát, až se zobrazí **P:0...** na číselné indikaci **[9]**.

Pro změnu nastavení:

1. Stiskněte tlačítko **[C]**.

S každým stisknutím tlačítka se nastavovací hodnota zvýší o jeden stupeň; je-li dosaženo hodnoty **P:02**, nastavovací hodnota se zvýší na **P:00**.

2. Stiskněte tlačítko START **[8]**. Nastavená hodnota se uloží.
3. Zavřete dvířka.

Vypnutí myčky nádobí

Krátce po ukončení programu:

1. Otevřete dvířka.
2. Vypněte vypínač ZAP./VYP. **[1]**.
3. Zavřete přívod vody (neděje se u Aqua Stop).
4. Po vychladnutí vyndejte nádobí.

Upozornění

Po ukončení programu nechejte přístroj ještě trochu vychladnout, než jej otevřete. Zabráníte tím úniku páry, která dlouhodobě způsobuje poškození Vašeho vestavěného nábytku.

Přerušení programu

1. Otevřete dvířka.
2. Vypněte vypínač ZAP./VYP. 1.
Světelné indikace zhasnou.
Program zůstane uložen v paměti.
Jestliže při teplovodní přípojce nebo ohřáté myčce nádobí byla otevřena dvířka myčky nádobí, nechejte dvířka nejprve několik minut přivřená a potom je zavřete. Jinak se vlivem expanze (přetlaku) mohou samovolně otevřít dvířka přístroje nebo unikát voda.
3. K pokračování programu opět zapněte vypínač ZAP./VYP. 1.
4. Zavřete dvířka.

Přerušení programu (Reset)

1. Otevřete dvířka.
2. Stiskněte cca na 3 sekundy tlačítko START 8.
Zobrazí se 0:0 / na číselném ukazateli 9.
3. Zavřete dvířka.
Průběh programu trvá cca 1 minutu. Zobrazí se 0:00 na číselném ukazateli 9.
4. Otevřete dvířka.
5. Vypněte vypínač ZAP./VYP. 1.
6. Zavřete dvířka.

Změna programu

Po stisknutí tlačítka START [8], není možná žádná změna programu. Změna programu je možná pouze pomocí přerušení programu (Reset).

Intenzivní sušení

Pro dosažení lepšího výsledku sušení pracuje myčka s vyšší teplotou. Může se tak nepatrně zvýšit doba trvání programu. (Pozor u choulostivých částí nádobí!)

1. Otevřete dvířka.
2. Zapněte vypínač ZAP./VYP. [1].
3. Držte stisknuté tlačítko programu [A] a tiskněte tlačítko START [8] tak dlouho, až se zobrazí číselná indikace

H:0...

4. Uvolněte obě tlačítka.

Bliká světelná indikace tlačítka [A] a na číselné indikaci [9] se zobrazí hodnota nastavená z výroby H:04.

5. Stiskněte tlačítko programu [A] tolikrát, dokud se nezobrazí d:00 hodnota nastavená z výroby [9].

Pro změnu nastavení:

1. Stisknutím tlačítka [C] je aktivována d:0 / nebo deaktivována d:00 funkce intenzivního sušení.
2. Stiskněte tlačítko START [8]. Nastavená hodnota se uloží.
3. Zavřete dvířka.



Čištění a údržba

Pravidelná kontrola a údržba Vašeho přístroje pomáhá zabránit poruchám. Setří čas a předchází problémovým situacím.

Celkový stav přístroje

- Zkontrolujte mycí prostor z hlediska usazenin tuků a vápníku.
- Najdete-li takové usazeniny, potom:
- Naplňte komoru mycím prostředkem. Spusťte přístroj bez nádobí s programem s nejvyšší mycí teplotou.

K čištění přístroje použijte pouze čističe vhodné speciálně pro myčky nádobí.

- Aby těsnění dveří zůstalo vždy čisté a hygienické, čistěte je pravidelně vlhkým hadříkem s trochou mycího prostředku.
- Při delším odstavení nechejte dvířka trochu pootevřená, aby se nemohl tvořit nepříjemný zápach.

Nikdy nepoužívejte k čištění Vaší myčky nádobí parní čističe. Výrobce neručí za eventuální následné škody.

Utírejte pravidelně čelní stranu přístroje a panel lehce navlhčeným hadříkem s trochou mycího prostředku. Nepoužívejte houby s hrubým povrchem a drhnutí čistící prostředky, oboje může způsobit poškrábání povrchů přístroje.

U nerezových přístrojů: se vyhněte používání savých hadříků nebo je před prvním použitím několikrát důkladně vyperte, aby se zabránilo korozi.

⚠ Varování - Ohrožení zdraví

Nikdy nepoužívejte jiné čistící prostředky, např. čistící prostředky pro domácnost obsahující chlor!

Speciální sůl a leštidlo

- Kontrolujte ukazatele doplnění **4** a **5**. Eventuálně doplňte sůl nebo leštidlo.

Sítka

Sítka **27** zachycují před čerpadlem hrubé nečistoty v mycí vodě. Sítka se mohou těmito nečistotami ucpat.

Sítkový systém se skládá z hrubého sítko, plochého, jemného sítko a mikrosítka.

1. Zkontrolujte po každém mytí, zda se v sítkách nenachází zbytky jídla.
2. Uvolněte otáčením sítkový válec, podle vyobrazení, a vyndejte sítkový systém.

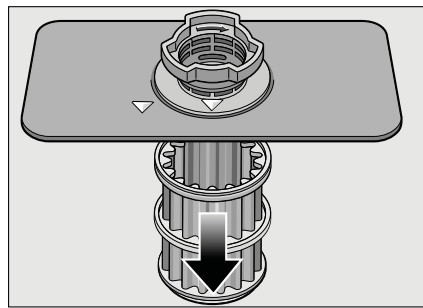
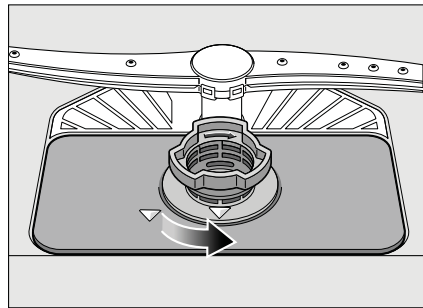

3. Odstraňte všechny zbytky jídla a vyčistěte sítko pod tekoucí vodou.
4. Vraťte a zašroubujte v opačném pořadí sítkový systém a dbejte na to, aby po zavření bylo označení šipek proti sobě.

Ostříkovací ramena

Vápník a nečistoty z mycí vody mohou zablokovat trysky a uložení ostříkovacích ramen [24] a [25].

1. Zkontrolujte, zda nejsou trysky ostříkovacích ramen ucpané.
2. Odšroubujte horní ostříkovací rameno [24].

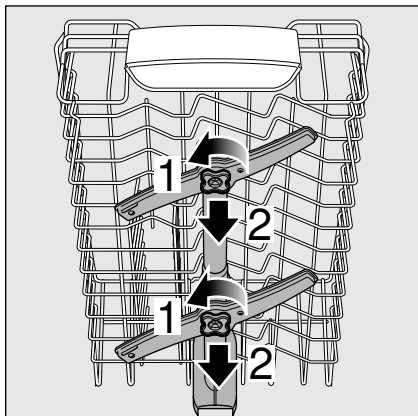

3. Stáhněte nahoru horní ostříkovací rameno [25].

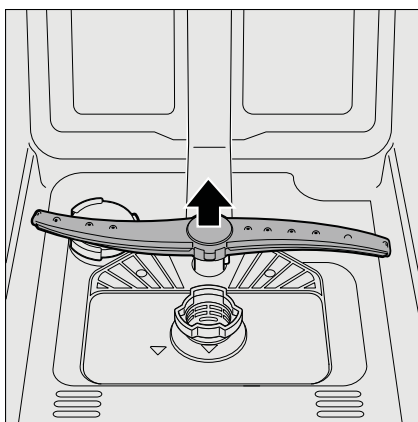

4. Ostříkovací ramena omyjte pod tekoucí vodou.
5. Nasad'te zpět ostříkovací ramena zacvaknutím nebo přišroubováním.

? Co dělat v případě poruchy?

Dle zkušeností lze odstranit poruchy, které se objevují v běžném provozu, svými vlastními silami. To ušetří náklady a zajistí, že máte přístroj opět rychle k dispozici. V následujícím přehledu najdete možné příčiny chybových funkcí a pomocné pokyny pro jejich odstranění.

Upozornění

Pokud by se přístroj během mytí nádobí z neznámých důvodů zastavil nebo nespustil, proveďte nejdříve funkci Přerušování programu (Reset). (Viz kapitola "Obsluha přístroje").

⚠ Varování

Myslete na to, že: opravy směřjí provádět pouze odborníci. Je-li nutná výměna některé součásti, dbejte na to, aby byly použity pouze originální náhradní díly. Neodbornými opravami nebo použitím neoriginálních dílů mohou vzniknout značné škody a nebezpečí.

Čerpadlo odpadní vody

Velké zbytky jídel nebo cizí tělesa, která nebyla zachycena sítí, mohou zablokovat čerpadlo odpadní vody. Mycí voda potom stojí nad sítkem.

⚠ Varování - Nebezpečí pořezání!

Při čištění čerpadla dbejte na to, abyste se nezranili o skleněné střečky nebo špičaté předměty.

V tomto případě:

1. Zásadně nejprve odpojte přístroj od elektrické sítě.
2. Vyndejte horní [21] a spodní koš [29].
3. Vymontujte sítka [27].
4. Vyčerpejte vodu, případně si vezměte na pomoc mycí houbu.
5. Pomocí lžičky vypáčíte (jak je vyobrazeno) bílý kryt čerpadla. Uchopte kryt za přepážku a nadzvedněte šikmo dovnitř. Kryt kompletně vyndejte.

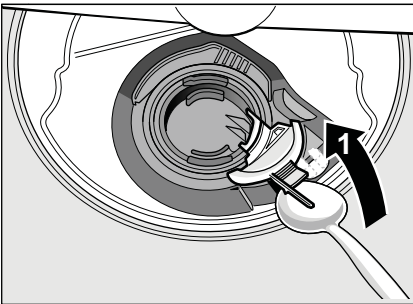

6. Zkontrolujte, zda v oběžném kole nejsou cizí tělesa, případně je odstraňte.
7. Umístěte kryt do původní polohy a zatlačte ho směrem dolů, dokud nezaskočí.

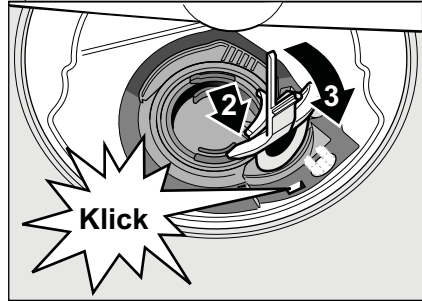

8. Umístěte filtry.
9. Dejte koše zpět na místo.

Tabulka poruch

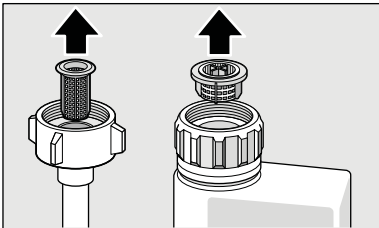
Porucha	Příčina	Odstranění
Svítlí ukazatel "Kontrola přívodu vody" [3].	Přívodní hadice je přelomená.	Položte přívodní hadici bez přelomení.
	Uzavřený přívod vody.	Otevřete přívod vody.
	Přívod vody je zaseknutý nebo zanesený vodním kamenem.	Otevřete přívod vody. Při otevřeném přívodu vody musí být průtok min. 10 l/min.
	Sítka v přívodu vody je ucpané.	Vypněte přístroj, poté vytáhněte zástrčku přístroje. Zavřete přívod vody. Odšroubujte přípojku vody.
		
		Vyčistěte sítko v přívodní hadici. Našroubujte opět přípojku vody. Zkontrolujte utěsnění. Zajistěte elektrické napájení. Zapněte přístroj.
Svítlí kód chyby E:07.	Nasávací otvor (na pravé vnitřní straně přístroje) je zakrytý nádobím.	Uložte nádobí tak, aby byl nasávací otvor volný.
Svítlí kód chyby E:12.	Topné těleso je zanesené nebo je znečištěné.	Vyčistěte přístroj pomocí čističe myčky nebo odvápnovacího prostředkem. Provozujte myčku nádobí se změkčovacím zařízením a přezkontrolujte nastavení (viz kapitola "Změkčovací zařízení/speciální sůl").
Svítlí kód chyby E:22.	Znečištěná nebo ucpaná sítko [27].	Vyčistěte sítko. (Viz "Čištění a údržba").
Svítlí kód chyby E:24.	Ucpaná nebo zlomená hadice odpadní vody.	Položte hadici bez přelomení, příp. odstraňte zbytky.
	Sífonová přípojka je ještě zavřená.	Zkontrolujte přípojku na sifonu a případně ji otevřete.
	Kryt čerpadla odpadní vody je volný.	Zajistěte kryt zaskočením. (Viz "Čerpadlo odpadní vody")

Porucha	Příčina	Odstranění
Svítlí kód chyby E:25 .	Zablokované čerpadlo odpadní vody nebo kryt čerpadla odpadní vody je volný.	Vyčistěte čerpadlo a kryt správně zajistěte zaskočením. (Viz "Čerpadlo odpadní vody")
Svítlí kód chyby E:27 .	Příliš nízké síťové napětí.	Nejedná se o chybu přístroje, nechte zkontrolovat síťové napětí a elektrickou instalaci.
V číselné indikaci se zobrazí jiný kód chyby (E:0 i až E:30).	Pravděpodobně došlo k technické poruše.	Vypněte přístroj vypínačem ZAP./VYP. [1] . Po krátké době přístroj opětovně spustíte. Pokud problém vznikne znovu, zavřete přívod vody a vytáhněte síťovou zástrčku. Zavolejte zákaznický servis a uveďte kód chyby.
Displej bliká.	Dvířka nejsou úplně zavřena.	Zavřete dvířka. Dbejte na to, aby z koše nevyčnívaly žádné předměty (nádobí, osvěžovač) a neomezovaly tím zavření dvířek.
Svítlí ukazatel doplnění soli [4] nebo leštidla [5] .	Je nutné doplnit leštidlo.	Doplňte leštidlo.
	Chybí sůl.	Doplňte speciální sůl.
	Čidlo nerozpozná tablety soli.	Použijte jinou speciální sůl.
Ukazatel nedostatku soli [4] nebo nedostatku leštidla [5] je vypnutý.	Ukazatel je vypnutý.	Aktivace/deaktivace (viz kapitola "Změkčovací zařízení / speciální sůl" nebo "Leštidlo").
	K dispozici je ještě dostatek speciální soli/leštidla.	Zkontrolujte ukazatel nedostatku přípravků, stav naplnění zásobníku.
Po ukončení programu zůstane stát voda v přístroji.	Sítkový systém nebo oblast pod sítky [27] je ucpaná.	Vyčistěte sítko a oblast pod sítky (viz "Čerpadlo odpadní vody").
	Program ještě není ukončen.	Počkejte na konec programu nebo proveďte Reset (viz "Přerušení programu").

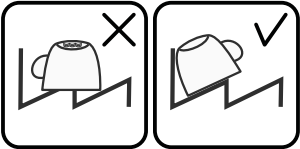
Porucha	Příčina	Odstranění
Nádobí není suché.	Žádné leštidlo nebo příliš málo leštidla v zásobníku.	Doplňte leštidlo.
	Byl zvolen program se sušením (viz "Přehled programů", "Průběh programu")	Zvolte program bez sušení.
	Nahromadění vody v prohlubních nádobí a příborech.	Při uložení dbejte na šikmou polohu příslušné kusy nádobí ukládejte pokud možno šikmo.
		
	Použitý kombinovaný mycí prostředek má špatný sušicí výkon	Použijte jiné kombinované mycí prostředky s lepším sušicím výkonem. Dodatečné použití leštidla zvyšuje sušicí výkon.
	Intenzivní sušení (ke zvýšení účinku) sušení není aktivováno.	Aktivujte intenzivní sušení (viz "Obsluha přístroje").
Nádobí bylo vyklizeno příliš brzy nebo proces sušení ještě nebyl ukončen.	Počkejte na konec programu, příp. vyjměte nádobí teprve 30 min. po ukončení programu.	
Použitě leštidlo má špatný sušicí výkon.	Použijte značkové leštidlo. Ostatní leštidla mají značně horší účinnost.	
Plastové nádobí není suché.	Speciální vlastnosti plastu.	Plasty na sebe váží méně tepla než ostatní nádobí, proto se hůře suší.
Příbory nejsou suché.	Příbory jsou v zásuvce na příbory nevhodně roztříděné.	Příbory pokud možno oddělte od sebe, zabraňte místům dotyku.
	Příbory jsou v příborové zásuvce nevhodně roztříděné.	Příbory správně roztřídte a pokud možno oddělte od sebe.
Vnitřní strany přístroje jsou po mycím cyklu mokré.	Nejedná se o chybu přístroje.	Na základě principu sušení "kondenzační sušení" jsou kapky vody v zásobníku fyzikálně podmíněné a žádané. Vlhkost ve vzduchu kondenzuje na vnitřních stěnách myčky nádobí, stéká dolů a odčerpává se.

Porucha	Příčina	Odstranění
Zbytky jídel na nádobí.	Příliš těsně uspořádané nádobí, přeplněný koš na nádobí.	Uložte nádobí tak, aby byl mezi nádobím dostatečný volný prostor, aby proud vody mohl dosáhnout povrchu nádobí. Zabraňte místům dotyku.
	Ostříkovací rameno se nemůže otáčet.	Uložte nádobí tak, aby nebránilo otáčení ostříkovacího ramena.
	Trysky ostříkovacích ramen jsou ucpané.	Vyčistěte trysky ostříkovacího ramena. (Viz "Čištění a údržba").
	Sítka [27] jsou znečištěná.	Vyčistěte sítka (viz "Čištění a údržba").
	Nesprávně nasazená nebo nezaskočená sítka [27].	Nasad'te správně sítka a zajistěte je zaskočením.
	Příliš slabý mycí program.	Zvolte silnější mycí program.
	Silně předmyté nádobí, sensorika se proto rozhodla pro slabý běh programu. Pevně ulpívající nečistoty nelze částečně odstranit.	Nádobí nepředmývejte. Odstraňte pouze velké zbytky jídel. Doporučený program: Eco 50° nebo Intenzivní.
	Vysoké, úzké nádoby nebudou v rohové oblasti dostatečně vypláchnuté.	Vysoké, úzké nádoby neukládejte příliš šikmo a do rohové oblasti.
	Horní koš [21] není vpravo a vlevo nastavený na stejnou výšku.	Nastavte horní koš postranními pákami na stejnou výšku.

Porucha	Příčina	Odstranění
Zbytky mycího prostředku.	Víko komory pro mycí prostředek je zablokováno kusy nádobí, víko se proto úplně neotevře.	Víko komory pro mycí prostředek nesmí být omezováno kusy nádobí. Do záchytné misky na tablety neumísťujte žádné kusy nádobí nebo osvěžovač.
	Víko komory pro mycí prostředek je blokováno tabletou.	Tableta se musí vložit naplocho, ne nastojato.
	V rychlém nebo krátkém programu byly použity tablety.	Doba rozpustnosti tablet je pro rychlý nebo krátký program příliš dlouhá.
	Ve zvoleném krátkém programu nebude dosaženo doby rozpustnosti mycího prostředku.	Použijte práškový mycí prostředek nebo silnější program.
	Mycí účinek a chování při rozpouštění se snižuje při delší době uložení nebo je-li mycí prostředek silně zhrudkovatělý.	Vyměňte mycí prostředek.
Vodní skvrny na plastových kusech.	Tvoření kapek na plastovém povrchu se z fyzikálního hlediska nelze vyhnout. Po uschnutí jsou patrné vodní skvrny.	Použijte silnější program (více výměn vody). Při uložení dbejte na šikmou polohu. Použijte leštidlo. Případně zvyšte nastavení změkčování vody.
Stíratelné nebo vodou rozpustné povlaky v zásobníku nebo na dveřích.	Usazují se látky obsažené v mycím prostředku. Tyto povlaky se většinou nedají chemicky (čistič pro domácí přístroje) odstranit.	Změňte značku mycího prostředku. Přístroj mechanicky vyčistěte.
	Při "bílém povlaku" na dně zásobníku je změkčovací zařízení nastaveno na mezní hodnotu.	Zvyšte nastavení změkčovacího zařízení a případně změňte mycí prostředek.
	Víko zásobníku na sůl [26] není utažené.	Víko zásobníku na sůl správně utáhněte.
	Pouze u sklenic: začínající korozi skla lze jenom zdánlivě setřít.	Viz "Poškození sklenic a nádobí".

Porucha	Příčina	Odstranění
Bílé, těžce odstranitelné povlaky na nádobí, zásobníku nebo dveřích.	Usazují se látky obsažené v mycím prostředku. Tyto povlaky se většinou nedají chemicky (čistič pro domácí přístroje) odstranit.	Změňte značku mycího prostředku. Přístroj mechanicky vyčistěte.
	Nesprávně nastavený rozsah tvrdosti vody nebo je tvrdost vody větší než 50 °dH (8,9 mmol / l).	Nastavte změkčovací zařízení podle návodu k obsluze nebo doplňte sůl.
	Mycí prostředek 3 v 1 (3 in 1) nebo Bio/eko mycí prostředky nejsou dostatečně účinné.	Nastavte změkčovací zařízení podle návodu k obsluze nebo použijte oddělené prostředky (značkové mycí prostředky, sůl, leštidlo).
	Poddávkování mycího prostředku.	Zvyšte dávkování mycího prostředku nebo jej vyměňte.
	Zvolili jste příliš slabý mycí program.	Zvolte silnější mycí program.
Zbytky čaje nebo rtěnky na nádobí.	Příliš nízká mycí teplota.	Zvolte program s vyšší mycí teplotou.
	Příliš malé množství nebo nevhodný mycí prostředek.	Použijte vhodný mycí prostředek se správným dávkováním.
	Silně předmyté nádobí, sensorika se proto rozhodla pro slabý běh programu. Pevně ulpívající nečistoty nelze částečně odstranit.	Nádobí nepředmyvejte. Odstraňte pouze velké zbytky jídel. Doporučený program: Eco 50°.
Barevné (modré, žluté, hnědé), těžce odstranitelné až neodstranitelné povlaky v přístroji nebo na nerezovém nádobí.	Tvorba povlaku z látek obsažených v zelenině (např. ze zelí, celeru, brambor, nudlí, apod.), z těsta nebo vody z vodovodu (např. mangan).	Částečně odstranitelné čističem pro myčky nádobí nebo mechanickým čištěním. Ze zdravotního hlediska jsou tyto povlaky nezávadné.
	Tvorba povlaku vlivem metalických složek na stříbrném nebo hliníkovém nádobí.	Částečně odstranitelné čističem pro myčky nádobí nebo mechanickým čištěním.
Barevné (žluté, oranžové, hnědé) lehce odstranitelné usazeniny ve vnitřním prostoru (přednostně v oblasti dna).	Tvorba povlaku z látek obsažených ve zbytcích jídel a vodě z vodovodu (vápník, "mýdlový" povlak.	Zkontrolujte funkci změkčovacího zařízení (doplňte speciální sůl), příp. při použití kombinovaných mycích prostředků (tablet) aktivujte změkčování (viz kapitola "Zařízení ke změkčování vody/Speciální sůl").

cz Co dělat v případě poruchy?

Porucha	Příčina	Odstranění
Vyblednutí plastový kusů uvnitř myčky.	Plastové kusy umístěné v myčce mohou používáním přístroje vyblednout.	Vyblednutí je běžným jevem, který na chod myčky nemá vliv.
Zabarvení na plastových kusech.	Příliš nízká mycí teplota. Silně předmyté nádoby, senzorika se proto rozhodla pro slabý běh programu. Pevně ulpívající nečistoty nelze částečně odstranit.	Zvolte program s vyšší mycí teplotou. Nádoby nepředmývejte. Odstraňte pouze velké zbytky jídel. Doporučený program: Eco 50°.
Odstranitelné šmouhy na sklenicích, sklenicích s kovovým vzhledem a příborech.	Doplňte leštidlo. Leštidlo není použito nebo je nastaven příliš nízký stupeň leštění. Zbytky mycího prostředku v části programu "Leštění". Víko komory pro mycí prostředek je zablokováno kusy nádobí (víko se úplně neotevře). Silně předmyté nádoby, senzorika se proto rozhodla pro slabý běh programu. Pevně ulpívající nečistoty nelze částečně odstranit.	Nastavte množství leštidla na nižší stupeň. Naplňte leštidlo a zkontrolujte dávkování (doporučený stupeň 4-5). Víko komory pro mycí prostředek nesmí být omezoováno kusy nádobí. Do záchytné misky na tablety neumísťujte žádné kusy nádobí nebo osvěžovač. Nádoby nepředmývejte. Odstraňte pouze velké zbytky jídel. Doporučený program: Eco 50°.
Začínající nebo již existující ireverzibilní (trvalé) zakalení skla.	Sklenice nejsou odolné proti mytí v myčce nádobí, ale upravené pro mytí v myčce (časem se opotřebí nebo úplně poškodí).	Používejte sklenice vhodné pro mytí v myčkách nádobí. Zabraňte dlouhé fázi parního sušení (doba po ukončení mycího cyklu). Použijte mycí cyklus s nižší teplotou. Nastavte změkčovací zařízení podle tvrdosti vody (příp. o jeden stupeň nižší). Použijte mycí prostředek s komponenty pro ochranu skla.

Porucha	Příčina	Odstranění
Stopy rzi na přiborech.	Přibory nejsou dostatečně odolné proti rezavění. Ostří nožů jsou často postižena silněji.	Používejte nerezavějící přibory.
	Přibory také zreziví, pokud se myjí společně s rezavějícími díly (rukojeti hrnců, poškozené koše na nádobí atd.).	Nemyjte v přístroji žádné rezavějící díly.
	Ve vodě je příliš vysoký obsah soli, protože uzávěr zásobníku není pevně zašroubován nebo proto, že se sůl při doplňování rozsypala.	Uzávěr zásobníku pro sůl pevně zavřete nebo rozsypanou sůl odstraňte.
Přístroj se neuvede do provozu.	Není v pořádku domovní pojistka/jistič.	Zkontrolujte pojistku/jistič.
	Není zastrčen síťový kabel.	Ujistěte se, že je síťový kabel úplně zastrčen na zadní straně přístroje a do síťové zástrčky. Zkontrolujte funkčnost síťové zástrčky.
	Nejsou správně zavřena dvířka myčky nádobí.	Zavřete dvířka.
Program se spustí samostatně.	Nečekali jste na ukončení programu.	Proveďte Reset. (Viz "Přerušení programu").
Dveře se dají jen obtížně otevřít.	Dětská pojistka je aktivovaná.	Deaktivujte dětskou pojistku. (Viz návod k použití).
Dvířka nelze zavřít.	Zámek dveří je aktivován.	Zavřete dveře s vynaložením větší síly.
	Zavření dvířek je omezeno v důsledku nevhodné instalace.	Zkontrolujte vestavění přístroje: dvířka nebo nastavbové díly nesmí při zavírání na sebe narážet.
Víko komory mycího prostředku se nedá uzavřít.	Komora pro mycí prostředek nebo víko je zablokováno slepenými zbytky mycího prostředku.	Odstraňte zbytky mycího prostředku.
Zbytky mycího prostředku v komoře pro mycí prostředek nebo v záchytné misce na tablety.	Ostříkovací ramena jsou zablokována kusy nádobí, mycí prostředek se proto nevypláchne.	Zajistěte, aby se ostříkovací ramena mohla volně otáčet.
	Komora pro mycí prostředek byla při plnění vlhká.	Plňte mycí prostředek pouze do suché komory.

Porucha	Příčina	Odstranění
Přístroj se v programu zastaví nebo se program přeruší.	Dvířka nejsou úplně zavřená.	Zavřete dvířka.
	Do zachytné misky na tablety neumístujte žádné kusy nádobí nebo osvěžovač.	Zkontrolujte, není-li zadní stěna promáčknutá např. zásuvkou nebo nedemontovaným držákem hadice.
	Horní koš tlačí proti vnitřní straně dvířek a brání spolehlivému zavření dvířek.	
	Je přerušen přívod elektr. proudu nebo vody.	Obnovte přívod elektr. proudu nebo vody.
Hluk plnicího ventilu (uzávěr plnění).	Hluk je závislý na instalaci přístroje, není to chyba přístroje. Hluk nemá vliv na funkci přístroje.	Není možné odstranění.
Tlukoucí nebo klepající zvuk.	Ostříkovací rameno naráží do nádobí, nádobí není správně uloženo.	Uložte nádobí tak, aby ostříkovací ramena nenarážela do nádobí.
	Při malé náplni narážejí vodní paprsky přímo na vanu myčky.	Přístroj více naplňte nebo nádobí v myčce rovnoměrně rozdělte.
	Lehké kusy nádobí se při mytí pohybují.	Lehké nádobí stabilně uložte.
Tvoří se příliš mnoho pěny.	V zásobníku leštidla je prostředek na ruční mytí.	Zásobník na leštidlo okamžitě naplňte leštidlem.
	Rozlité leštidlo.	Odstraňte leštidlo hadrem.

Zákaznický servis

Pokud se Vám nepodaří poruchu odstranit, obraťte se, prosím, na zákaznický servis. Najdeme vždy vhodné řešení, aby se zabránilo zbytečným návštěvám techniků. Kontaktní údaje nejbližšího zákaznického servisu najdete na zadní straně tohoto návodu k obsluze nebo v přiloženém seznamu zákaznických servisů. Při zavolání uveďte, prosím, číslo přístroje (E- Nr. = 1) a výrobní číslo (FD = 2), které najdete na typovém štítku  na dveřích přístroje.

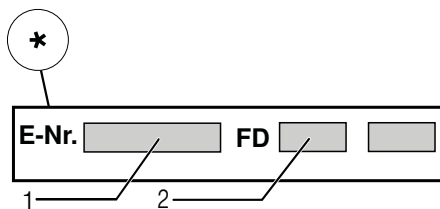
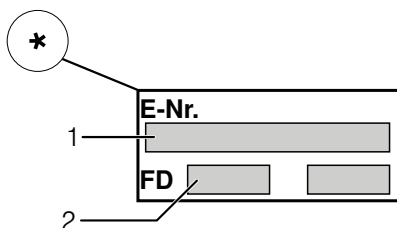

Spolehněte se na kompetenci výrobce.

Obrat'te se na nás. Tím si zajistíte, že oprava bude provedena vyškolenými servisními techniky, kteří jsou vybaveni originálními náhradními díly pro Vaše domácí přístroje.

* podle modelu

Instalace a připojení

K řádnému provozu musí být myčka nádobí odborně připojena. Údaje o přítoku a odtoku vody jakož i elektrické přípojné hodnoty musí odpovídat požadovaným kritériím, která jsou uvedena v následujících odstavcích, příp. v montážním návodu.

Při montáži dodržujte pořadí pracovních kroků:

1. Kontrola při dodání
2. Instalace
3. Přípojka odpadní vody
4. Přípojka pitné vody
5. Elektrické připojení

Rozsah dodávky

Při reklamaci se obraťte na prodejce, u kterého jste přístroj zakoupili, nebo na náš zákaznický servis.

- Myčka nádobí
- Návod k použití
- Montážní návod
- Záruka *
- Montážní nářadí
- Tlumicí plechový kryt *
- Gumová zástěrka
- Síťový kabel

* podle modelu

Bezpečnostní pokyny

Dodržujte, prosím, bezpečnostní pokyny pod bodem "Při instalaci".

Dodání

Vaše myčka nádobí byla ve výrobě důkladně přezkoušena z hlediska funkčnosti. Po přezkoušení uvnitř myčky mohou zůstat menší vodní skvrny, které zmizí po prvním mycím cyklu.

Technické údaje

Hmotnost:

max. 45 kg

Napětí:

220–240 V, 50 Hz nebo 60 Hz

Přípojná hodnota:

2,0–2,4 kW

Pojistka/jištění:

10 / 16 A (UK 13A)

Příkon:

vypráno 0,10 W

nevypnuto 0,10 W

* podle standardů EU n° 1016 2010 a 1059/2010

Volba a nastavení může ovlivnit příkon.

Tlak vody:

minimálně 0,05 MPa (0,5 bar),
maximálně 1 MPa (10 bar).

Při vyšší tlaku vody musíte namontovat redukční tlakový ventil.

Přítokové množství:

minimálně 10 litrů/minutu.

Teplota vody:

studená voda; u teplé vody
max. teplota 60 °C.

Kapacita:

9 - 10 sad nádobí (podle modelu).

Postavení

Potřebné rozměry pro vestavění si převezměte z montážního návodu. Příklad postavte s pomocí výškových nastavitelných nožiček do vodorovné polohy. Dbejte přitom na bezpečnou stabilitu myčky nádobí.

- Vestavné a integrované přístroje, které se dodatečně instalovaly jako volně stojící přístroj, se musí zajistit proti převrnutí, např. přišroubováním na zeď nebo vestavěním pod pracovní desku, která je sešroubována se sousedními skříňkami.
- Příklad lze bez problémů zabudovat mezi dřevěné nebo umělohmotné stěny kuchyňského jádra.

Přípojka odpadní vody

1. Potřebné pracovní kroky si převezměte z montážního návodu, eventuálně namontujte sifón s odtokovým hrdlem.
2. Připojte hadici odpadní vody pomocí přiložených součástí na odtokové hrdlo sifónu.

Dbejte na to, aby odtoková hadice nebyla přelomena, zmáčknuta nebo zamotaná do sebe a žádné uzavírací víčko v odtoku neomezovalo odtékání odpadní vody.

Přípojka pitné vody

1. Připojte přípojku pitné vody podle montážního návodu pomocí přiložených dílů na přívod vody. Dbejte na to, aby přípojka pitné vody nebyla přelomena, přimáčknuta nebo zamotána do sebe.
2. Při výměně přístroje se musí vždy použít nová přívodní hadice vody.

tlak vody:

minimálně 0,05 MPa (0,5 bar),
maximálně 1 MPa (10 bar).

Při vyšší tlaku vody musíte namontovat redukční tlakový ventil.

Přítokové množství:

minimálně 10 litrů/minutu.

Teplota vody :

prioritně studená voda; u teplé vody max. teplota 60 °C.

Přípojka teplé vody *

* Podle modelu

Myčku nádobí lze připojit na studenou nebo teplou vodu do max. teploty 60 °C.

Přípojka na teplou vodu se doporučuje tehdy, je-li tato přípojka k dispozici z energeticky výhodné přípravy teplé vody a vhodné instalace, např. ze solárního zařízení s oběhovým vedením.

Ušetří se při tom energie a čas.

S nastavením Teplá voda **R:0** / můžete Váš přístroj optimálně přizpůsobit na provoz s teplou vodou.

Přitom je doporučená teplota vody (teplota přívodní vody) nejméně 40 °C a nejvýše 60 °C.

Připojení na teplou vodu se nedoporučuje, když se voda ohřívá v elektrickém bojleru.



Nastavení teplé vody:

1. Otevřete dvířka.
2. Zapněte vypínač ZAP./VYP. 1.
3. Držte stisknuté tlačítko programu A a tiskněte tlačítko START 8 tak dlouho, až se zobrazí **H:0**...
4. Uvolněte obě tlačítka.
Bliká světelná indikace tlačítka A a na displeji 9 se zobrazí hodnota nastavená z výroby **H:04**.
5. Stiskněte tlačítko programu A tolikrát, dokud se nezobrazí hodnota **R:00** nastavená z výroby 9.

Pro změnu nastavení:

1. Stisknutím tlačítka C je deaktivována **R:00** nebo aktivována **R:0** / funkce nastavení Teplé vody.
2. Stiskněte tlačítko START 8. Nastavená hodnota se uloží.
3. Zavřete dvířka.

Elektrické připojení

- Připojte přístroj pouze na střídavé napětí v rozsahu 220 V až 240 V a 50 Hz nebo 60 Hz do předpisově nainstalované zásuvky s ochranným vodičem. Potřebné jištění viz typový štítek .
- Síťová zástrčka musí být v blízkosti přístroje, a také musí být po vestavění volně přístupná. Není-li po vestavění síťová zástrčka volně přístupná, musí být pro splnění příslušných bezpečnostních předpisů na straně instalace k dispozici všepólový odpojovač se vzdáleností kontaktů minimálně 3 mm.
- Změny na přípojce smějí provádět pouze odborníci.
- Prodloužení síťového napájecího kabelu se smí zakoupit pouze v zákaznickém servisu.
- Při použití proudového chrániče se smí používat pouze typ se značkou , který zaručuje splnění současně platných předpisů.
- Přístroj je vybaven bezpečnostním systémem proti úniku vody. Dbejte na to, aby tento systém fungoval pouze při připojeném napájení proudem.

Demontáž

Také zde dodržujte pořadí pracovních kroků.

1. Odpojte přístroj od elektrické sítě.
2. Zavřete přívod vody.
3. Odpojte přípojku odpadní a pitné vody.
4. Povolte upevňovací šrouby k nábytkovým dílům.
5. Demontujte, je-li k dispozici, soklové prkno.
6. Myčku nádobí vytáhněte, přitom opatrně vytahujte hadici.

Přeprava

Vypust'te myčku nádobí a zajist'ete volné díly.

Myčka nádobí se musí vyprázdnit pomocí následujících kroků:

1. Otevřete přívod vody.
2. Otevřete dvířka.
3. Zapněte vypínač ZAP./VYP. 1.
4. Zvolte program s nejvyšší teplotou.
Na displeji 9 se zobrazí předpokládaná doba trvání programu.
5. Stiskněte tlačítko START 8.
6. Zavřete dvířka.
Spustí se běh programu.
7. Po cca 4 minutách otevřete dvířka.
8. Stiskněte tlačítko 8
až číselná indikace skočí na 0:0 !
9. Zavřete dvířka.
10. Po cca 1 minutě otevřete dvířka.
Na displeji se zobrazí 0:00.
11. Vypněte vypínač ZAP./VYP. 1.
12. Uzavřete přívod vody, odšroubujte přívodní hadici a nechejte vodu vytéct.

Převravujte přístroj pouze ve svislé poloze.

(Tím se do řízení stroje nedostane žádná zbytková voda a nezpůsobí se chybný běh programu).

Zabezpečení proti zamrznutí

Stojí-li přístroj v místnosti ohrožené mrazem (např. rekreační chata), musí se přístroj úplně vypustit (viz "Přeprava").

Změny vyhrazeny.

Dětská pojistka (zablokování dvířek)*

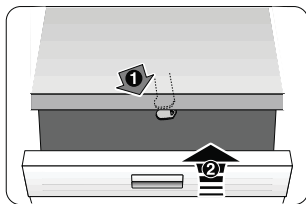

40

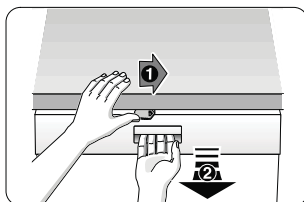

41

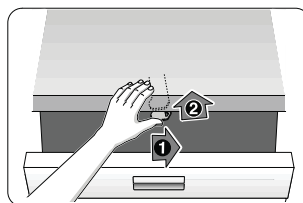

42

- 40 Aktivování dětské pojistky
- 41 Otevření dvířek s aktivovanou dětskou pojistkou
- 42 Deaktivování dětské pojistky

⚠ Varování

Při opuštění přístroje vždy úplně zavřete jeho dveře.
Protože jen tak můžete chránit Vaše děti před možným nebezpečím.

Ostříkovací hlava na plechy na pečení *

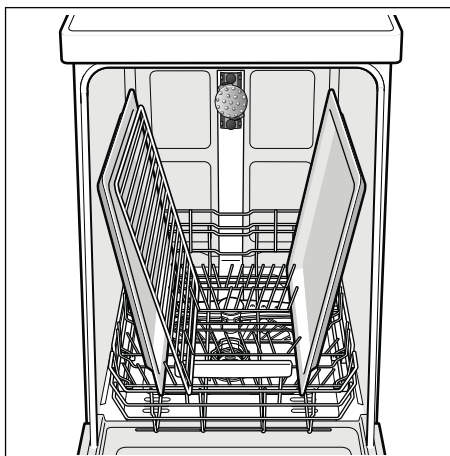
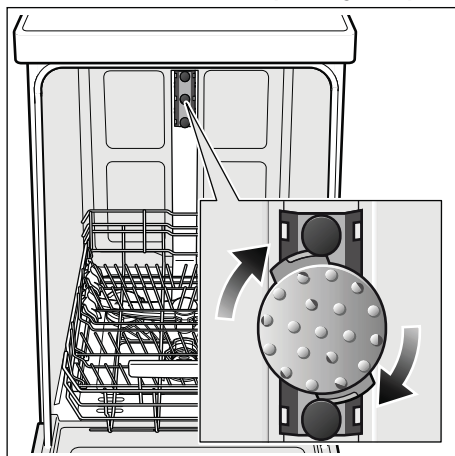

Pomocí této ostříkovací hlavy můžete mýt velké plechy nebo mřížky a rovněž talíře s průměrem větším než 30 cm (talíře pro labužníky, talíře na těstoviny, servírovací talíře). K tomu účelu vyndejte horní koš a nasadte ostříkovací hlavu tak, jak je vyobrazeno na nákresu.

Aby proud vody mohl zasahovat na všechny části, uspořádejte prosím plechy podle vyobrazení (max. 2 plechy na pečení a 2 mřížky).

Provozujte myčku nádobí vždy s horním košem nebo ostříkovací hlavou na plechy na pečení!

* u některých modelů

Záruka AQUA-STOP

CZ

(odpadá u přístrojů bez Aqua-Stop)

Navíc k nárokům na záruku vůči prodávajícímu vyplývajícím z kupní smlouvy a navíc k naší záruce na přístroj poskytneme náhradu za následujících podmínek:

1. Dojde-li vlivem chyby našeho systému Aqua-Stop ke škodě způsobené vodou, nahradíme škody soukromým uživatelům. Pro zabezpečení proti úniku vody **musí** být přístroj připojen na elektrickou síť.
2. Tato záruka platí po celou dobu životnosti přístroje.
3. Předpokladem nároku na záruku je odborné nainstalování a připojení přístroje s Aqua-Stop podle našeho návodu. Zahrnuje to také odborně namontované prodloužení Aqua-Stop (originální příslušenství). Naše záruka se nevztahuje na vadná přívodní potrubí nebo armatury až k přípojce Aqua_Stop na přívodu vody.
4. Na přístroje s Aqua-Stop není zásadně nutno během provozu dohlížet, popř. je potom uzavřením přívodu vody zajistit. Pouze v případě delší nepřítomnosti ve Vašem bytě, např. při několikátýdenní dovolené, uzavřete přívod vody.

BSH Hausgeräte GmbH
BSH Group is a Trademark Licensee of Siemens AG

Carl-Wery-Straße 34
81739 München, Germany

Objednávka opravy a poradenství při poruchách

CZ 251 095 546

Internet: www.siemens-home.com/cz



9001066554 fr (9412-1_*) 440MV



Werszyński i Paszke
9000 879 968 (9302)
GV 440 Wdł-L-k.SW - m. GS

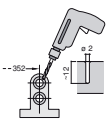
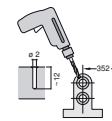
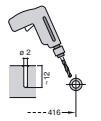
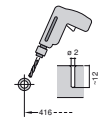
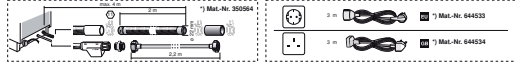
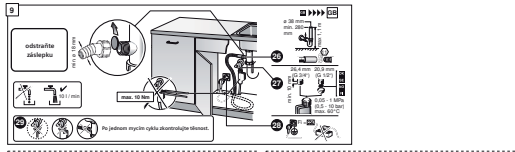
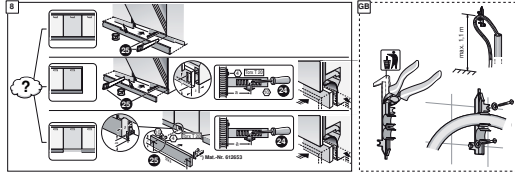
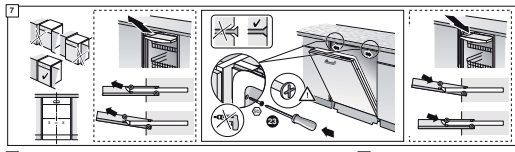
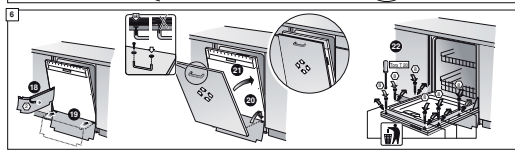
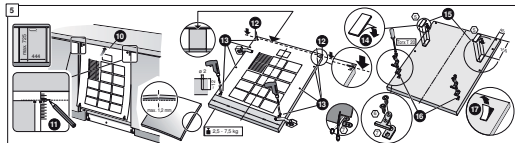
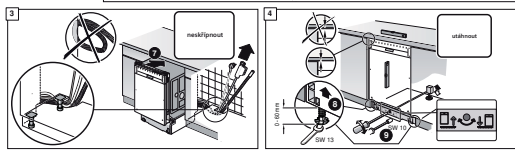
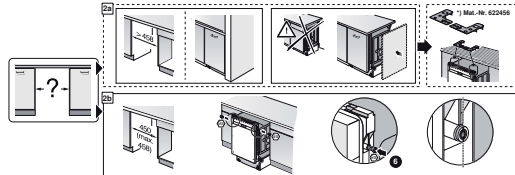
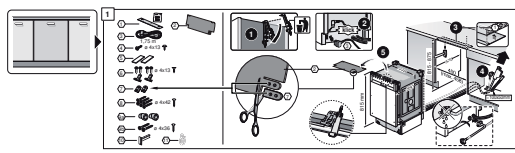

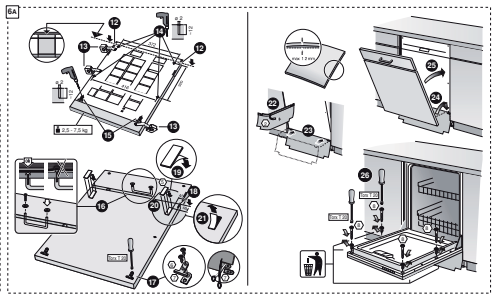
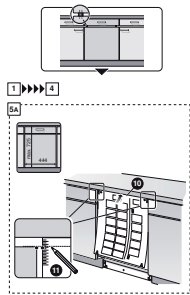
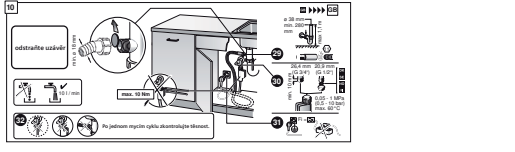
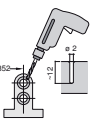
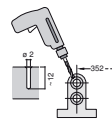
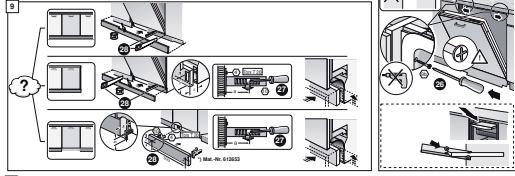
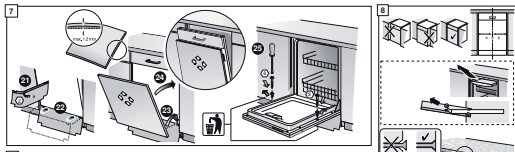
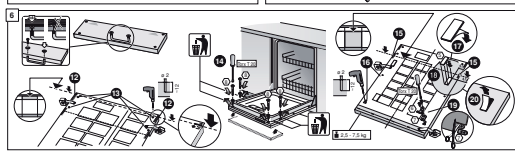
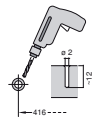
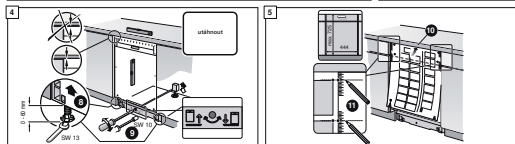
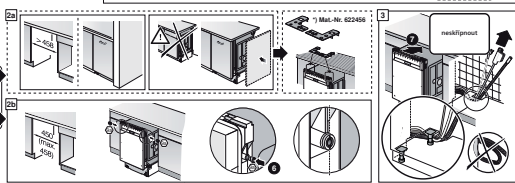
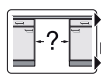
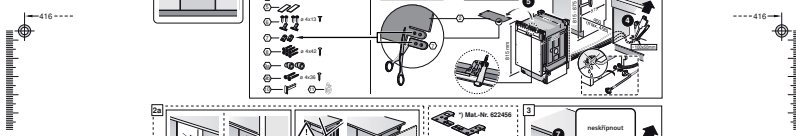

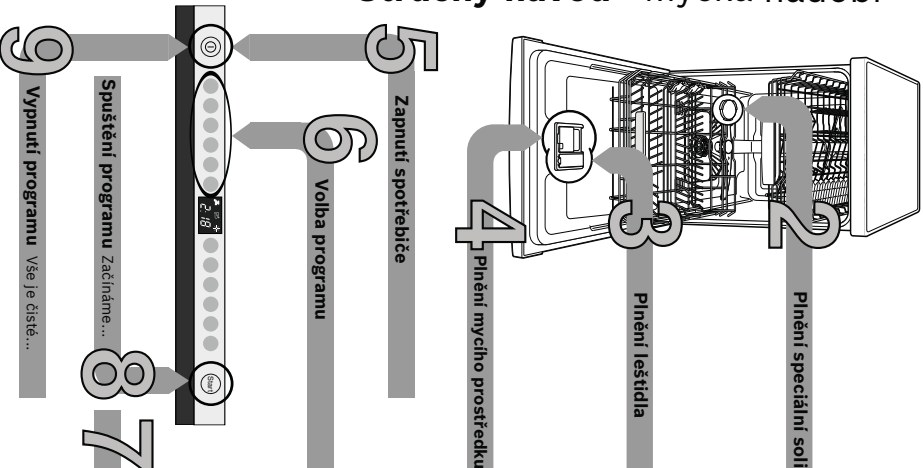

Stručně a pohodlně. Vše co Vás myčka potřebuje. **Před prvním použitím** přečtěte prosím tento návod k instalaci a použití.

1

Nastavení zrněčočachio zařízení vody *

Zjistěte si tvrdost vody ve Vaší oblasti a pokračujte dále...

Tvrdost vody, °dH	Rozsah tvrdosti vody	mmol/l na litr	Hodnota na stupnici
0-11	měkka	0-1,1	H00
12-15	měkka	1,2-1,4	H01
16-17	středně	1,5-1,8	H02
18-21	středně	1,9-2,1	H03
22-29	středně	2,2-2,9	H04
30-37	tvrdá	3,0-3,7	H05
38-54	tvrdá	3,8-5,4	H06
55-89	tvrdá	5,5-8,9	H07

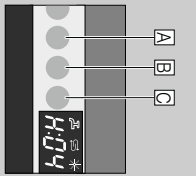

Rychle vyřešení

Jak správně nastavit hodnotu

- Zapněte výhled ZAP / VYP.
- Držte stisknuté tlačítko programu A a uvidíte tlačítko START tak dlouho, až se zobrazí číselná indikace H0...
- Uvolněte obě tlačítka.
- Bliká světelná indikace tlačítka A a na displeji se zobrazí hodnota nastavená za zvodů H04.
- S každým stisknutím tlačítka se nastavovaná hodnota zvýší o jeden stupeň, je-li dosazeno hodnoty H07, světlo ukazuje zpět na H00 (Vyp.).
- Stiskněte tlačítko START. Nastavená hodnota se uloží v přístroji.

Plnění speciální soli Rozpusťte vodní kámen (není nutné pro nastavenou hodnotu 0) ...

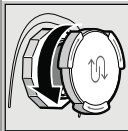

Jako ze škatulky...



Odstrojujte víko.

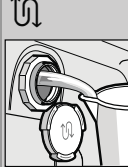

Stiskněte značku 1, nadzdvihnete víko 2.

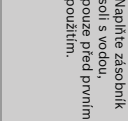

Naplněte zásobník soli s vodou, použijte před prvním použitím.

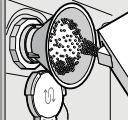

Přidání speciální soli (nikdy nepřevížejte mycí prostředek!)

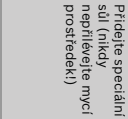

Nastrojte zpět víko. Okamžitě omyjte.

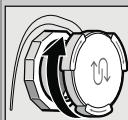

Nastrojte zpět víko. OČAKI

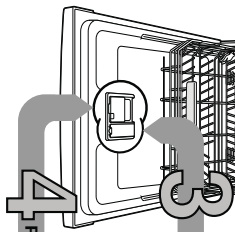

Plnění mycího prostředku. Hodně šetrný, hodně čistícího prostředku...

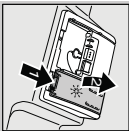

Je-li třeba, (stiskněte tlačítko).



Pozor! Produkty nejsou vhodné pro všechny programy podle povýrný výrobce.



50 ml, 25 ml, 15 ml



Nalijte mycí prostředek pouze do zásobníku mycího prostředku.



Vsuňte víko ŽEL UNKI

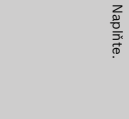

Intenzivní 70°, Auto 45° / 66°, Eco 50°, Sklo 40°, Rychlý 45°, Předmytí



Rychlý, ekonomický nebo intenzivní...

Předtím programů V tomto příslušenství je zobrazen maximální počet programů. Přísušiče programy pro Váš přístroj si prosím zjistěte na Vašem ovládacím panelu.

Programová data byla laboratorně ověřena podle normy EN 50242. Odchylky v praxi jsou možné. * polovlniční náplň

Doba trvání/min Spotřeba energie v kWh Spotřeba vody v litrech

Intenzivní 70° / Auto 45° / 66° / Eco 50° / Sklo 40° / Rychlý 45° / Předmytí

0,29 * 0,15 1,30 - 0,65 0,70 16-7 9 4

Spuštění programu Začínáme...

8

Přidavné funkce **

Úspora času / (Varispeedplus) ... je dosažena zvýšenou spotřebou energie při stálém výkonu čištění.

Polovlniční náplň ... na pár kousků nádobí, šetrí čas, energii i vodu.

Intenzivní zóna ... dokonalá funkce pro smíšené naplnění myčky. Tlak a teplota mytí řídce stoupnou.

Hygienaplust ... průběhu mytí se zvýší teplota. Dosaženo tímto zvýšeného stupně mytí.

Extra sušení ... zlepší výsledek sušení zvýšenou teplotou při leštění. (Objevíte zvýšenou opatrnost s ctitým nádobím).

** v závislosti na modelu

Sítka
...zkontrolujte, je-li
třeba, omyjte.

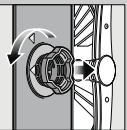

Otočte
válec sítka vyměte
filtrací systém ...

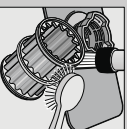

opatchněte
pod tekoucí
vodou ...

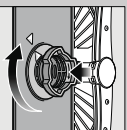

vložte ...

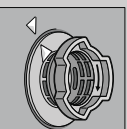

nastroubuje
filtrací systém.
POZOR NA
ZNACKU!

- Vyháňte síťovou zástrčku.
- Vyměte sítka a vyřte kryt (A).
- Zkontrolujte oblast kolem lopatkového
obráběčím čtvercem tělesum.
- Zakupte víčko (B).
- Nasadte sítka.

Ostřikovací ramena
... odstraněte
pletkávk/usazeniny.

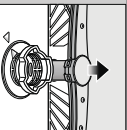

Vyháňte spodní
rameno nahoru ...

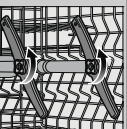

odstroubuje
horní ostřikovací
rameno ...

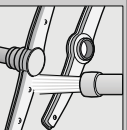

Vyčistěte hubice
ostřikovacího
ramena pod úhlem (je-
li třeba, použijte
párátko) ...

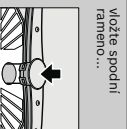

Jak můžete drobné závady opravit sami.

...vypaří se, když si je opravíte sami.

Více informací naleznete v návodu k obsluze.

Porucha

Možné příčiny

Svítlí ukazatel "E1":
Přívodní hadice je ucpaná
nebo zanesená.



Svítlí kód chyby "E22":
Znečištěná nebo ucpaná sítka.
Ucpaná nebo zlomená hadice
odpadní vody.
Kryt čerpadla odpadní vody není
namontován.

Svítlí kód chyby "E25":
a svítlí ukazatel "E23":
a svítlí "EXX":
Svítlí lampy kód chyby
"E23" a
"EXX".

Zblukovaná voda v přístroji.

Stopy rzi na přiborech.
Nádhynější jsou tvrdé čepule noží.
Nepodstatné rezavění.

Odstavení

- ▶ Otevřete přívod vody.
- ▶ 1. Odstroubujte přípojku vody.
- ▶ 2. Vyčistěte sítko v přívodní hadici.
- ▶ 3. Při detekčním přívodu vody musí
být průtok vody min. 10 l / min. Při
nižším průtoku vody nechte vyměnit
přípojku vody.
- ▶ Položte přívodní hadici bez přelomení.
- ▶ Vyčistěte sítko (viz nahore).
- ▶ Položte přívodní hadici bez přelomení.
- ▶ Nemonujte kryt čerpadla (viz nahore).
- ▶ Vyčistěte čerpadlo odpadní vody (viz nahore).
- ▶ Volejte zákaznický servis
(a sdělte technický kód chyby na displeji!).
- ▶ Odpovězte přístroj ze zásuvky.
- ▶ Zavřete přístroj a zanechte jej nebo
ukončete program (viz "Ukončení
programu").
- ▶ Použijte nadobi odolné proti mytí
v myčce nádobí.
- ▶ Nemějte v přístroji žádné rezavější
díly.

Porucha

Možné příčiny

Nádobi není čisté.

Zníme nebo hrudě zbytky na
nádobí.



- ▶ Nádobi leží na sobě.
- ▶ Příliš málo mycího prostředku.
Nevhodný program.
- ▶ Trnský ostřikovací ramenní jsou ucpané.
- ▶ Špatná spate masážní sítka.
Zablukované ostřikovací rameno.

Skvrny a pruhy.

Příliš vysoké/nízké dávkování
léstidla.

- ▶ Průhy: snížte dávkování.
▶ Skvrny od vody nebo vodního kamene:
zvyšte dávkování.
- ▶ Zvyšte dávkování. Znížte produkt.
▶ Změňte produkt.
- ▶ Použijte léstidlo.
- ▶ Aktivujte intenzivní sušení (v závislosti na modelu).
- ▶ Nastavte správné změkčovací zařízení.
- ▶ Doplněte speciální sůl.

Nádobi není suché

Leštidlo

Ušazeniny v barvě mléka

Použití kombinovaný mycí prostředek
ma špatný susič výkon.
Nastavení přístroje

Ušazeniny v barvě mléka

Špatné nastavení změkčovacího zařízení.
Chybí speciální sůl

Ušazeniny v barvě mléka
sklenice zakalené
(nemůže být odstraněno).

Sklenice nejsou odolné proti mytí
v myčce nádobí.

Plasty/nádobi.

Malé množství mycího prostředku.
Zabavení potrubími (kečup).

Vypněte přístroj.

Použijte sklenice odolné proti mytí v myčce
nádobí.

Vypněte přístroj.

Nádobi vhodně ležte v myčce (beze zbytků
potravy, oleje, vosku, mýdla, barvy
nebo jiných nevhodných látek).
odstranění poskládejte do myčky
ramena mohou volně polybovat.

Ukončení programu...

V průběhu programu tiskněte tlačítko START cca 3 s
(resazuje program).



Správné uložení nádobí...

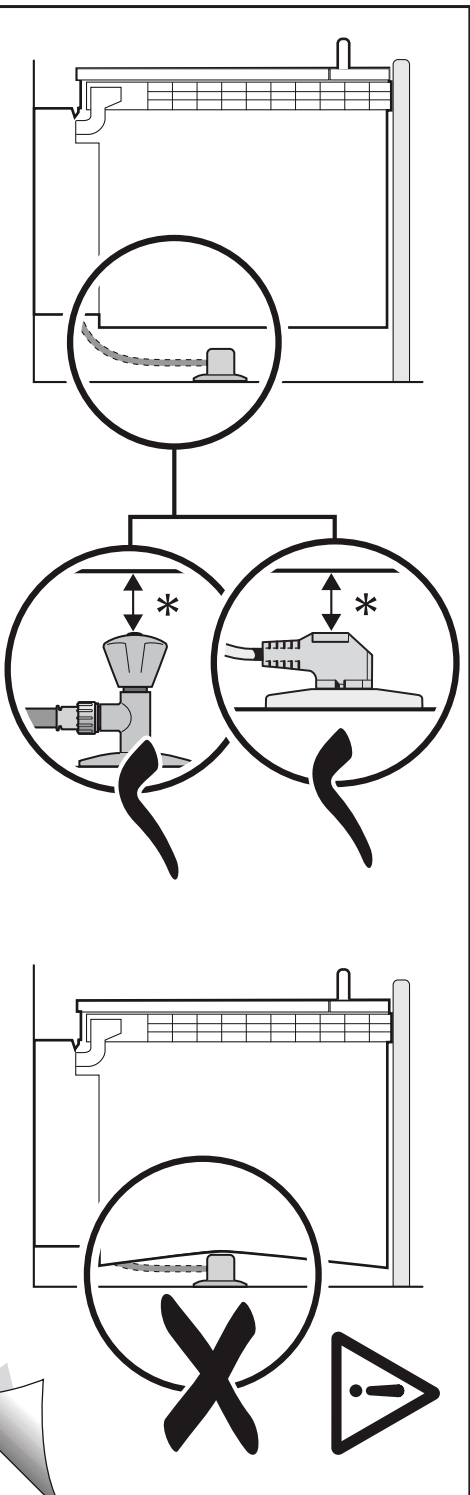

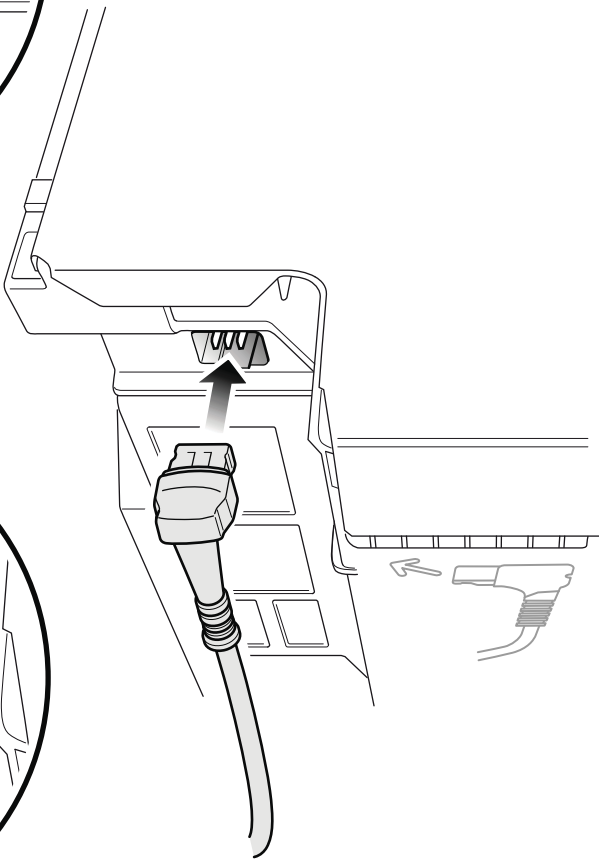
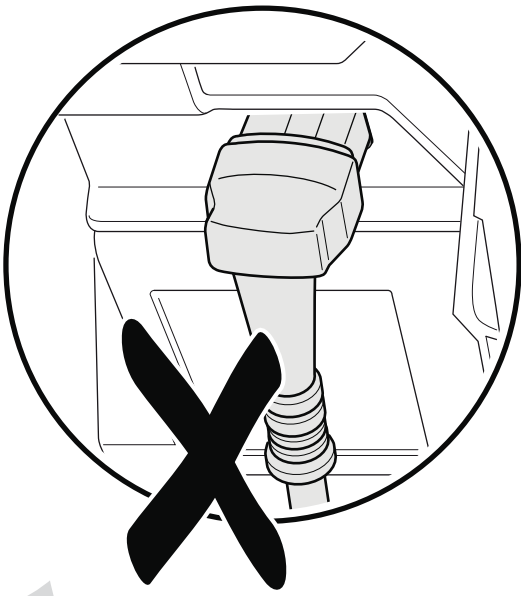
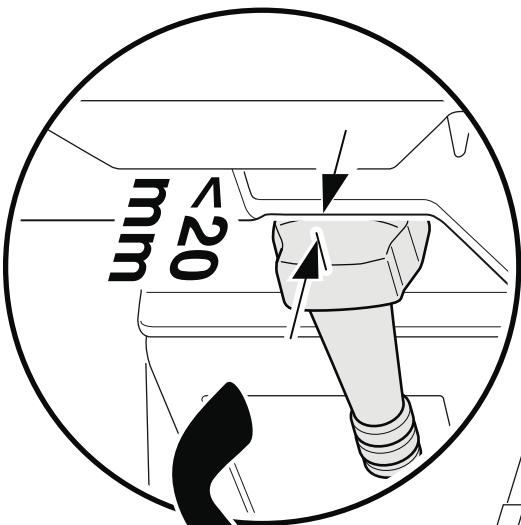

INFORMAČNÍ LIST

BSH domácí spotřebiče, s.r.o., Radlická 350, 158 00 Praha 5
Obchodní značka BSH



Značka	SIEMENS
Prodejní označení	SR65N031EU
Počet standardních sad nádobí	9
Třída energetické účinnosti (A+++.. nejnižší spotřeba až D ...nejvyšší spotřeba)	A+
Spotřeba energie ¹⁾ v kWh	220
Spotřeba energie standardního mycího cyklu v kWh	0,78
Spotřeba energie ve vypnutém stavu a v pohotovostním stavu ve W	0,1/0,1
Spotřeba vody ²⁾ v l	2380
Třída účinnosti sušení (A....nejvyšší účinnost až G nejnižší účinnost)	A
Standardní program ³⁾	Eco 50°C
Doba trvání standardního programu v min	195
Trvání režimu ponechání v zapnutém stavu v min.	0
Hlučnost ⁴⁾ v dB (A) re 1 pW	46
Vestavný spotřebič, určený k montáži	ANO

- 1) Spotřeba energie v kWh za rok na základě 280 standardních mycích cyklů, u kterých se napouští studená voda, a na spotřebě v režimech s nízkou spotřebou energie. Skutečná spotřeba energie bude záviset na tom, jak je spotřebič používán.
- 2) Spotřeba vody v litrech za rok na základě 280 standardních mycích cyklů. Skutečná spotřeba vody bude záviset na tom, jak je spotřebič používán.
- 3) „Standardní program“ je standardní mycí cyklus, na který se vztahují informace uvedené na štítku a v informačním listu. Tento program je vhodný pro mytí běžně znečištěného stolního nádobí a jedná se o neúčinnější program z hlediska kombinované spotřeby vody a energie.
- 4) Hlučnost podle Evropské normy EN 60704-3. Deklarovaná hodnota emise hluku tohoto spotřebiče je 46 dB (A), což představuje váženou hladinu akustického výkonu Lwa vzhledem k referenčnímu akustickému výkonu 1pW.

Případné technické změny, tiskové chyby a odlišnosti ve vyobrazení jsou vyhrazeny bez upozornění.
Aktuální návod najdete na webových stránkách www.siemens-home.com/cz.

Záruční podmínky

společnosti BSH domácí spotřebiče s.r.o.

1. Záruka

Na tento výrobek je v souladu § 2113 a násl. zákona č. 89/2012 Sb., občanský zákoník, v platném znění, poskytována **záruka za jakost 24 měsíců** (dále jen „záruka“), která běží zpravidla od odevzdání výrobku zákazníkovi. Pokud byla sjednána delší záruka, řídí se tato speciálními pravidly.

Záruka 24 měsíců je poskytována pouze zákazníkovi spotřebiteli a jen na výrobek **k běžnému užívání v domácnosti**. Zákazníkovi podnikateli nebo jiné právnické osobě je poskytnuta 24 měsíční záruka za předpokladu, že se koupě netýká jeho podnikatelské činnosti (např. prádelna, ubytovací služby, restaurační zařízení apod.), způsob užívání je obdobný užívání v domácnosti a výrobek není prokazatelně přetěžován (kumulativně); v ostatních případech je poskytována záruka v délce 6 měsíců. Společnost BSH domácí spotřebiče s.r.o. si vyhrazuje právo omezit plnění záruky nad rámec 6 měsíců v případě, že bude zjevné, že spotřebič není provozován v souladu s výše uvedenými podmínkami.

2. Pořizovací doklad a záruční list

Základním průkazem práv zákazníka je **pořizovací doklad** (paragon, faktura, leasingová smlouva apod.). Pokud byl při prodeji vydán **záruční list**, je tento součástí výrobku s výrobním číslem uvedeným na přední straně tohoto záručního listu. Nedílnou součástí záručního listu je pořizovací doklad. Zákazník si ve vlastním zájmu pořizovací doklad i záruční list pečlivě uschovává.

Bezplatný záruční servis je možno poskytnout jen v případě předložení pořizovacího dokladu nebo v případě prodloužené záruky i vyplněného záručního listu a vystaveného certifikátu, pokud byl vydán. Záruční list vyplňuje prodejce a je v zájmu zákazníka zkontrolovat správnost a úplnost uvedených údajů. Záruční list je platný pouze v originálu, na kopie nebude brán zřetel.

3. Uplatnění záruky

Zákazník má v rámci poskytnuté záruky právo na bezplatné, včasné a řádné odstranění reklamované vady výrobku, a to opravou, popřípadě – není-li to vzhledem k povaze (tzn. příčině i projevu) vady neúměrné – právo na výměnu výrobku nebo jeho vadné součásti. Za zákonem stanovených podmínek může být poskytnuta sleva na výrobku anebo může být výrobek vrácen.

Záruční oprava se vztahuje výhradně na vady, které vzniknou průkazně v době platné záruky. Takto vzniklé vady je oprávněn odstranit pouze **autorizovaný servis**. Uplatnit záruku může zákazník u autorizovaného servisu nebo v prodejně, kde byl výrobek zakoupen, a to bez zbytečného odkladu, nejpозději však do konce záruční doby. Zvolí-li zákazník jiný, než nejbližší autorizovaný servis, bude na něm, aby nesl v souvislosti s tím zvýšené náklady.

Autorizovaný servis posoudí oprávněnost reklamace a podle povahy vady výrobku rozhodne o způsobu řešení reklamace.

Seznam autorizovaných servisů je k dispozici na www.siemens-home.com/cz.

Doba, po kterou zákazník nemůže výrobek z důvodu vady používat, se do záruční doby nepočítá. O tuto dobu se záruční doba prodlužuje. Při výměně se **běh záruční doby** neobnovuje. Při opravě nedochází k běhu nové záruční doby týkající se opravené součásti či součástky.

Po provedení záruční opravy je autorizovaný servis povinen vydat zákazníkovi čitelnou kopii opravního listu. **Opravní list** slouží k prokazování práv zákazníka, proto je ve vlastním zájmu zákazníka před podpisem opravního listu zkontrolovat jeho obsah a kopii opravního listu pečlivě uschovat.

Zákazník je povinen poskytnout autorizovanému servisu **součinnost** k ověření existence reklamované vady a k jejímu odstranění (včetně odpovídajícího potřebného vyzkoušení nebo demontáže výrobku).

Při uplatnění reklamace předá zákazník **výrobek čistý** v souladu s hygienickými předpisy nebo obecnými hygienickými zásadami včetně všech jeho součástí a příslušenství, umožňujících takové ověření a odstranění vady. V případě, že výrobek nedodá kompletní a je-li kompletnost výrobku nezbytná k zjištění existence reklamované vady a/nebo k jejímu odstranění, běh lhůty k vyřízení reklamace začíná až dodáním chybějících součástí.

4. Neoprávněnost reklamace

Reklamacie není oprávněná v případech, vznikla-li závada nebo poškození:

- a) prokazatelně nesprávným užíváním výrobku (např. v rozporu s návodem, s pokyny uvedenými na obalu výrobku či v záručním listě, užíváním v rozporu s obecně známými pravidly užívání předmětného výrobku, provedením při nesprávném napájecím napětí, připojování na nedovolené zdroje proudu, užíváním zboží v nevhodných podmínkách – vlhko, prašnost, extrémní tvrdost vody apod.) anebo jiným nesprávným jednáním uživatele (např. neodbornou instalací či zapojením);
- b) prokazatelně nedovolenými zásahy do přístroje (konstrukční nebo jiná úprava, neodborná montáž), živelnou katastrofou nebo mechanickým poškozením výrobku;
- c) nese-li předložený záruční list zjevné známky provedených změn údajů nebo je-li na výrobku odlišné výrobní číslo od toho, jež je uvedeno v záručním listě;
- d) u estetických komponentů, nezajišťujících funkčnost výrobku z důvodu:
 - transportního poškození nebo přemísťováním (poškrábání, promáčknutí, praskliny, rozbitá skla a police apod.)
 - nefunkčních estetických komponentů jako jsou madla, skla, ovládací spínače apod., které jsou důsledkem běžného opotřebení
 - změny barvy plastových komponentů (jedná se o běžný fyzikální chemický jev po čase používání)
 - vady spotřebních materiálů, u kterých je doba životnosti daná charakterem součástky (žárovky, vodní filtry, vzduchové, prachové filtry, uhlíkové filtry všeho druhu, akumulátory, baterie, apod.)
 - vady příslušenství a volitelné výbavy, způsobené nevhodnou manipulací nebo nepřiměřeným zacházením

Ze záručních oprav jsou vyloučeny případy běžné údržby nebo čištění, instalace, programování, kontroly parametrů výrobku.

5. Náhradní díly

Záruka na samostatně prodaný náhradní díl výrobku je poskytována v délce 6 měsíců, a to za předpokladu jeho odborné instalace.

6. Pozáruční servis

V případě placené pozáruční opravy provedené autorizovaným servisem se poskytuje záruka v délce 24 měsíců.

7. Rozšířená záruka nad rámec zákona

U spotřebičů (pračky, myčky) sériově vybavených systémem **Aqua-Stop** (patent BSH) je výrobcem poskytnuta záruka na škody způsobené chybou tohoto systému. Na tyto škody je zákazníkovi spotřebiteli poskytnuta náhrada, a to po celou dobu životnosti spotřebiče. Vyloučena je náhrada škody v případě, kdy nebyl spotřebič zapojen do elektrického obvodu pod proudem.

8. Upozornění pro prodejce

Prodejce je povinen vyplnit správně a úplně záruční list v den prodeje výrobku. Při případné předprodejní reklamaci je třeba předložit řádně vyplněný reklamační protokol a požizovací doklad (fakturu).

9. Ochrana osobních údajů

Osobní údaje zákazníka kupujícího budou použity výhradně k účelům pro zpracování objednávek a k případnému vyřízení záruky v souladu se zák. č. 101/2000 Sb., o ochraně osobních údajů.

10. Prohlášení o hygienické nezávadnosti výrobků

Všechny výrobky distribuované společností BSH domácí spotřebiče s.r.o. a přicházející do styku s potravinami splňují požadavky o hygienické nezávadnosti dle zákona č.258/2000 Sb., vyhlášky 38/2001 Sb. Toto prohlášení se vztahuje na všechny výrobky přicházející do styku s potravinami uvedené v aktuálním ceníku společnosti BSH domácí spotřebiče s.r.o.

Ujištění dovozce o vydání prohlášení o shodě

Vážený zákazníku,
dle § 13, odst.5 zákona č.22/1997 Sb. Vás ujišťujeme, že na všechny výrobky distribuované společností BSH domácí spotřebiče s.r.o. našim obchodním partnerům bylo vydáno prohlášení o shodě ve smyslu zákona č. 22/1997 Sb a nařízení vlády č. 17/2003 Sb., 616/2006 Sb. a 22/2003 Sb. a příslušných nařízení vlády. Toto ujištění dovozce o vydání prohlášení o shodě se vztahuje na všechny výrobky včetně plynových spotřebičů, které jsou obsaženy v aktuálním ceníku firmy BSH domácí spotřebiče s.r.o.

B/S/H/

Kontakt na servis domácích spotřebičů SIEMENS

BSH domácí spotřebiče s.r.o.
Radlická 350
158 00 Praha 5

Příjem oprav
Tel.: +420 251 095 546
Email: opravy@bshg.com

Objednávky příslušenství a náhradních dílů
Tel.: +420 251 095 556
Email: dily@bshg.com

Zákaznické poradenství
Tel.: +420 251 095 555
Email: siemens.spotrebice@bshg.com

Aktuální informace o servisu naleznete na internetových stránkách www.siemens-home.com/cz.
Zde máte možnost sjednat opravu pomocí online formuláře.



SIEMENS









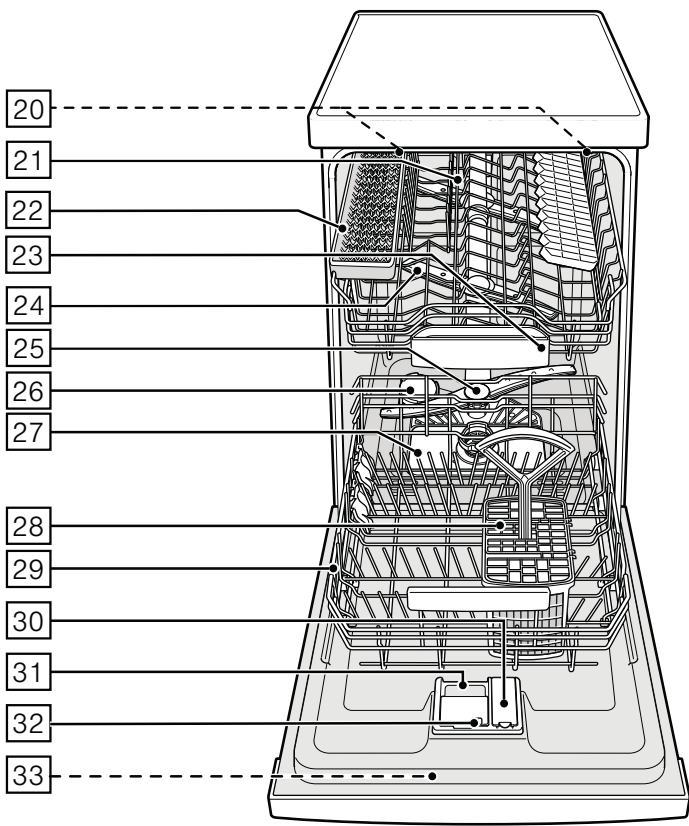
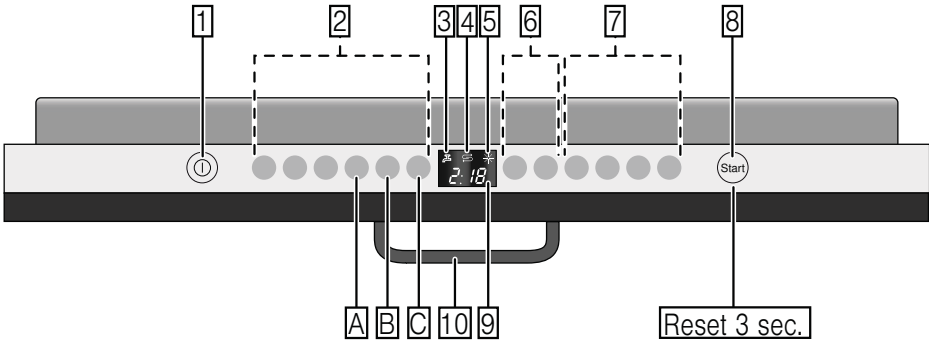



Umývačka riadu
SR65N031EU

www.siemens-home.com/sk

sk Návod na použitie



Obsah

 Použitie podľa určenia	4	 Riad.....	14
 Bezpečnostné pokyny	4	Nevhodný riad	14
Skôr ako prístroj uvediete do prevádzky	5	Poškodenie pohárov a riadu	14
Pri dodaní	5	Uloženie	14
Pri inštalácii	5	Vypratanie riadu	15
V dennej prevádzke	7	Šálky a poháre	15
Zablokovanie dvierok proti otvoreniu	7	Hrnce	15
Pri vzniknutých škodách	7	Kôš na príbory	16
Likvidácia starého prístroja	7	Sklopné trne	16
		Držiak malých dielov	16
		Police na nože	17
		Úprava výšky koša	17
 Ochrana životného prostredia	9	 Umývací prostriedok	18
Obal	9	Plnenie umývacieho prostriedku	19
Staré prístroje	9	Kombinovaný umývací prostriedok	20
 Zoznámenie sa s prístrojom	10	 Prehľad programov	21
Ovládací panel	10	Voľba programu	22
Vnútrotný priestor prístroja	10	Upozornenie pre skúšobné ústavy	22
Prehľad ponuky	10	 Prídavné funkcie	22
 Zmäkčovač vody/ Špeciálna soľ	11	Úspora času (VarioSpeedPlus)	22
Nastavenie	11	Polovičná náplň	22
Tabuľka tvrdosti vody	11	Hygiena Plus (HygienePlus)	23
Použitie špeciálnej soli	11	Intenzívna zóna	23
Použitie prostriedkov s prímiesou soli	12	Extra sušenie	23
Vypnutie ukazovateľa zmäkčovania vody	12	 Obsluha prístroja	23
 Leštidlo	12	Prehľad programov	23
Nastavenie množstva leštidla	13	Aqua Sensor	23
Vypnutie ukazovateľa doplnenia leštidla	14	Zapnutie umývačky riadu	24
		Ukazovateľ sledovania krokov programu	24
		Ukazovateľ zostávajúceho času	25
		Odložený štart	25
		Koniec programu	25

Automatické vypnutie/ vnútorné osvetlenie	26
Odpojenie prístroja	27
Prerušenie programu	27
Vypnutie programu	27
Zmena programu	28
Intenzívne sušenie	28



Čistenie a údržba 28

Celkový stav prístroja	28
Špeciálna soľ a leštadlo	29
Sitká	29
Ostrekovacie ramená	30



Čo robiť v prípade poruchy? . . . 30

Čerpadlo odpadovej vody	31
Tabuľka porúch	32



Zákaznícky servis 41



Inštalácia a pripojenie 41

Rozsah dodávky	42
Bezpečnostné pokyny	42
Dodanie	42
Technické údaje	42
Postavenie	43
Prípojka odpadovej vody	43
Prípojka pitnej vody	43
Prípojka teplej vody	44
Elektrické pripojenie	45
Demontáž	45
Preprava	46
Zabezpečenie proti zamrznutiu (Vyprázdenie prístroja)	46



Použitie podľa určenia

- Tento prístroj je určený na použitie v domácnosti a domácom prostredí.
- Používajte umývačku riadu iba v domácnosti a iba na uvedený účel: na umývanie riadu v domácnosti.



Bezpečnostné pokyny

Deti od 8 rokov alebo osoby, ktoré z dôvodu svojich nedostatočných fyzických, senzorických alebo duševných schopností alebo svojej neskúsenosti alebo neznalosti nie sú schopné prístroj ovládať, nesmú tento prístroj bez dohľadu alebo pokynu zodpovednej osoby používať.

Skôr ako prístroj uvediete do prevádzky

Prečítajte si pozorne návod na použitie a montážny návod. Obsahujú dôležité informácie o inštalácii, použití a údržbe prístroja.

Uschovajte všetky podklady na neskoršie použitie alebo pre nasledujúceho majiteľa.

Pri dodaní

1. Okamžite skontrolujte obal a umývačku riadu z hľadiska poškodenia pri preprave. Neuvádzajte poškodený prístroj do prevádzky, ale obratom kontaktujte vášho dodávateľa či predajcu.
2. Zlikvidujte, prosím, predpisovo obalový materiál.
3. Obal a jeho časti nie sú hračky; uchovajte ich mimo dosahu detí. Hrozí im nebezpečenstvo udusenia skladanými kartónmi a fóliami.

Pri inštalácii

- Dbajte na to, aby zadná strana umývačky riadu nebola po inštalácii voľne prístupná (ochrana proti dotyku kvôli horúcemu povrchu).
- Vykonajte postavenie a pripojenie podľa návodu na inštaláciu a montážneho návodu.
- Pri inštalácii musí byť umývačka riadu odpojená od siete.
- Zaisťte, aby uzemňovací systém elektrickej domovej inštalácie bol predpisovo nainštalovaný.
- Elektrické podmienky pripojenia musia súhlasiť s údajmi na typovom štítku 33.
- Ak bude sieťový prívod tohto prístroja poškodený, musí sa vymeniť za špeciálnu prípojku. Táto špeciálna prípojka sa smie zakúpiť iba v zákazníckom servise.
- Ak sa má umývačka riadu zabudovať do vrchnej skrinky, musí sa táto skriňa náležite upevniť.

- Ak bude umývačka riadu namontovaná pod alebo nad iné domáce prístroje, dodržujte informácie na montáž v kombinácii s umývačkou riadu v montážnom návode príslušného prístroja.
- Aby bola zaručená bezchybná prevádzka všetkých prístrojov, dodržujte tiež montážny návod k umývačke riadu.
- Ak nie sú k dispozícii žiadne informácie alebo ak neobsahuje montážny návod žiadne zodpovedajúce pokyny, obráťte sa na výrobcu týchto prístrojov a zistíte, či je možné umývačku riadu namontovať pod alebo nad tieto prístroje.
- Ak nemôžete získať žiadne informácie od výrobcu, nesmiete umývačku riadu namontovať nad alebo pod tieto prístroje.
- Ak namontujete mikrovlnnú rúru nad umývačku riadu, vystavujete ju riziku poškodenia.
- Aby bola zaistená stabilita, inštalujte podstavné alebo zabudované prístroje inštalujte len pod pracovné dosky, ktoré sú zoskrutkované so susednými skrinkami.
- Neinštalujte prístroj v blízkosti tepelných zdrojov (vykurovacie telesá, zásobníky tepla, sporáky alebo iné prístroje produkujúce teplo) a nemontujte ich pod varné dosky.
- Hneď ako je umývačka riadu nainštalovaná, sieťová zástrčka musí byť voľne prístupná (pozrite Elektrické pripojenie).
- Pri niektorých modeloch: Plastové puzdro na vodnej prípojke obsahuje elektrický ventil. V prívodnej hadici sa nachádza napájacie vedenie. Nikdy túto hadicu nerežte, ani neponárajte plastové puzdro do vody.

V dennej prevádzke

Dodržiujte bezpečnostné upozornenia a pokyny na použitie uvedené na obaloch od umývacích prípravkov a leštidiel.

Detská poistka (zablokovanie dvierok) *

Detská poistka (zablokovanie dvierok)

* podľa modelu

Pri vzniknutých škodách

- Opravy a zásahy smú vykonávať iba odborníci. Na tento účel musí byť prístroj odpojený od siete. Vytiahnite sieťovú zástrčku alebo vypnite poistky. Zavrite prívod vody.
- Pri poškodení prístroja, predovšetkým ovládacieho panelu (trhliny, diery, vylomené tlačidlá) alebo pri obmedzení funkcie dvierok, sa prístroj už nesmie prevádzkovať. Vytiahnite sieťovú zástrčku alebo vypnite poistky. Zavrite prívod vody a zavolajte zákaznícky servis.

Likvidácia starého prístroja

1. Zabráňte ďalšiemu používaniu prístroja, ktorý doslúžil. Vylúčite tým neskoršie úrazy.
2. Dopravte prístroj na riadnu likvidáciu.

Varovanie **Nebezpečenstvo poranenia!**

- Aby sa zabránilo poraneniu napr. vplyvom zakopnutia o dvierka umývačky, mala by sa umývačka riadu otvárať iba krátkodobo na naplnenie alebo vypratanie.

- Nože a iné kuchynské náčinie s ostrými špičkami sa v príborovej zásuvke musí uložiť špičkami dole alebo do police na nože* vodorovne.
- Nesadajte si alebo nestúpajte na otvorené dverka.
- Pri voľne stojacich prístrojoch dbajte na to, aby neboli preplnené koše.
- Ak nestojí prístroj vo výklenku a bočná stena umývačky je teda prístupná, musí sa z bezpečnostných dôvodov oblasť závesu dvierok z boku zakryť (nebezpečenstvo poranenia). Kryty dostanete ako zvláštnu príslušenstvo v zákazníckom servise alebo v špecializovaných predajniach.

* podľa modelu

Varovanie **Nebezpečenstvo výbuchu!**

Nedávajte do umývacieho priestoru žiadne rozpúšťadla. Hrozí nebezpečenstvo výbuchu.

Varovanie

Nebezpečenstvo oparenia!

Za chodu programu otvárajte dverka umývačky riadu opatrne. Hrozí nebezpečenstvo, že z prístroja vystrekne horúca voda.

Varovanie

Nebezpečenstvo pre deti!

- Používajte detskú poistku, ak je k dispozícii. Presný popis nájdete v zadnej časti návodu.
- Nedovoľte deťom, aby sa hrali s prístrojom alebo ho obsluhovali.
- Zabráňte prístupu detí k uloženým umývacím prostriedkom a leštidlám. Tieto umývacie prostriedky môžu spôsobiť poleptanie v ústach, hrtane a očiach alebo viesť k uduseniu.
- Zabráňte prístupu detí k otvorenej umývačke riadu. V umývačke riadu môžu byť malé časti, ktoré by deti mohli prehltnúť; voda vo vnútornom priestore nie je pitná: mohli by sa v nej nachádzať zvyšky umývacieho prostriedku.

- Dbajte na to, aby deti nesiahali do záchytnej misky na tablety [23]. Malé prsty by sa mohli priškripnúť v zárezoch.
- Dbajte na to, aby pri otváraní a zatváraní dvierok vysoko zabudovaného prístroja neboli deti zovreté alebo pritlačené medzi dvierkami prístroja a dverami spodnej skrine.
- Deti sa môžu v umývacom priestore zavrieť (nebezpečenstvo udusenía) alebo sa dostať do iných nebezpečných situácií. Pri starých prístrojoch preto vytiahnite sieťovú zástrčku, odrežte sieťový kábel a odstráňte ho. Zámok dvierok zničte tak, aby sa dvierka ďalej nedali zavrieť.



Ochrana životného prostredia

Tak obal nových prístrojov, ako aj staré prístroje, obsahujú cenné suroviny a recyklovateľné materiály.

Zlikvidujte, prosím, jednotlivé diely rozdelené podľa druhov.

O aktuálnych likvidačných možnostiach sa, prosím, informujte u vášho odborného predajcu alebo na vašej obecnej, príp. mestskej správe.

Obal

Všetky plastové diely prístroja sú označené medzinárodne normovanou značkou (napr. „PS“ polystyrén). Pri likvidácii je tak možné rozdeliť plastové odpady podľa druhu.

Dodržiujte, prosím, bezpečnostné pokyny pod bodom „Pri likvidácii“.

Staré prístroje

Dodržiujte, prosím, bezpečnostné pokyny pod bodom „Pri likvidácii“.



Tento prístroj je označený v súlade s európskou smernicou 2012/19/EÚ o nakladaní s použitými elektrickými a elektronickými zariadeniami (waste electrical and electronic equipment – WEEE). Táto smernica určuje jednotný európsky (EÚ) rámec pre spätný odber a recyklovanie použitých zariadení.

Zoznámenie sa s prístrojom

Vyobrazenie ovládacieho panelu a vnútorného priestoru umývačky riadu sa nachádza vpredu na obale. Na jednotlivé pozície sa upozorní v texte.

Ovládací panel

- 1 Vypínač ZAP./ VYP.
- 2 Programové tlačidlá **
- 3 Ukazovateľ „Kontrola prívodu vody“
- 4 Ukazovateľ doplnenia soli
- 5 Ukazovateľ doplnenia leštidla
- 6 Odložený štart*
- 7 Prídavné funkcie **
- 8 Tlačidlo ŠTART
- 9 Číselný ukazovateľ
- 10 Tlačidlo otvárač dvierok

* podľa modelu

** počet podľa modelu

Vnútorný priestor prístroja

- 20 Osvetlenie *
- 21 Horný kôš na riad
- 22 Polica na nože *
- 23 Záchytná miska na tablety
- 24 Horné ostrekovacie rameno
- 25 Dolné ostrekovacie rameno
- 26 Zásobník na špeciálnu soľ
- 27 Sitko
- 28 Košík na príbory
- 29 Spodný kôš na riad
- 30 Zásobník na leštidlo
- 31 Zásobník na umývací prostriedok
- 32 Uzatvárateľná zástrčka zásobníka na umývací prostriedok
- 33 Typový štítok

* podľa modelu

Prehľad ponuky

Nastavenie nájdete v jednotlivých kapitolách.

H Tvrdosť vody *H:00 - H:07*

d Intenzívne sušenie *d:00 - d:01*

r Leštidlo *r:00 - r:06*

R Teplá voda *R:00 - R:01**

b Zvukový signál ukončenia programu
b:00 - b:03

P Automatické vypnutie *P:00 - P:02*

! Ukazovateľ chodu programu
*!:00 - !:01**

* podľa modelu

Zmäkčovač vody/ Špeciálna soľ

Pre dobré výsledky umývania potrebuje umývačka riadu mäkkú vodu, tzn. vodu obsahujúcu málo vápnika, inak sa na riade a vnútri nádob usadzujú biele vápenaté zvyšky.

Voda z vodovodu s viac ako 7° dH (1,2 mmol/l) sa musí zmäkčovať. Robí sa to pomocou špeciálnej soli (regeneračná soľ) v zmäkčovacom zariadení umývačky riadu.

Nastavenie a potrebné množstvo soli je závislé od stupňa tvrdosti vašej vody z vodovodu (pozrite tabuľku).

Nastavenie

Pridávané množstvo soli je nastaviteľné H:00 až H:07.

Pri nastavenej hodnote H:00 prístroja nie je potrebná žiadna soľ.

1. Informujte sa vo vašej vodárni a zistite hodnotu tvrdosti vašej vody.
2. Nastavovanú hodnotu si zistíte v tabuľke tvrdosti vody.
3. Otvorte dvierka.
4. Zapnite vypínač ZAP./VYP.
5. Držte stlačené tlačidlo programu A a stláčajte tlačidlo ŠTART 8 tak dlho, až sa zobrazí číselná indikácia H:0...
6. Uvoľnite obe tlačidlá. Bliká svetelná indikácia tlačidla A a na číselnej indikácii 9 sa zobrazí hodnota nastavená z výroby H:04.

Pre zmenu nastavenia:

1. Stlačte tlačidlo C.
S každým stlačením tlačidla H:07 sa nastavovaná hodnota zvýši o jeden stupeň, ukazovateľ skočí späť na H:00.
2. Stlačte tlačidlo ŠTART 8.
Nastavená hodnota sa uloží v prístroji.
3. Zavrite dvierka.

Tabuľka tvrdosti vody

Hodnota tvrdosti vody °dH	Rozsah tvrdosti	mmol/l	Hodnota nastavená na prístroji
0–11	mäkká voda	0–1,1	H:00
12–15	mäkká voda	1,2–1,4	H:01
16–17	stredná voda	1,5–1,8	H:02
18–21	stredná voda	1,9–2,1	H:03
22–29	stredná voda	2,2–2,9	H:04
30–37	tvrdá voda	3,0–3,7	H:05
38–54	tvrdá voda	3,8–5,4	H:06
55–89	tvrdá voda	5,5–8,9	H:07

Použitie špeciálnej soli

Soľ sa musí doplniť vždy pred spustením umývacieho programu. Tým sa zaistí, že sa okamžite z dna umývacieho priestoru spláchne vytečený soľný roztok a zvyšky soli. Ak sa nedodrží tento postup, môže dôjsť k nezvratnému poškodeniu dna umývacieho priestoru vplyvom korózie.

1. Otvorte skrutkovací uzáver zásobníka na soľ [26].
2. Naplňte nádobu vodou (nutné iba pri prvom uvedení do prevádzky).
3. Potom doplňte špeciálnu soľ (**nie jedlú soľ alebo tablety**).
4. Bezprostredne po naplnení (doplnení) špeciálnej soli spustíte umývací program.

Platí pre všetky umývačky riadu vybavené antikorovou umývacou vaňou.

Pri tomto úkone sa vypudzuje a odteká voda. Opäť doplňte špeciálnu soľ, hneď ako sa na ovládacom paneli rozsvieti ukazovateľ doplnenia soli [4].

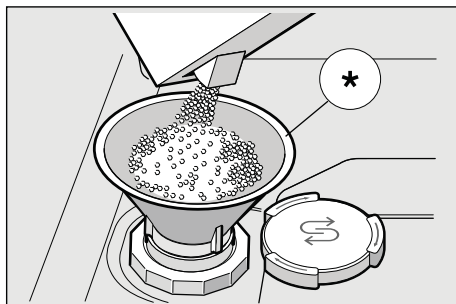

* podľa modelu

Použitie umývacích prostriedkov s komponentom soli

Pri použití kombinovaných umývacích prostriedkov s komponentom soli je možné všeobecne až do tvrdosti vody 21 °dH (37 °fH, 26 °Clarke, 3,7 mmol/l) od špeciálnej soli upustiť. Pri tvrdosti vody väčšej ako 21 °dH je nutné použiť špeciálnu soľ.

Vypnutie ukazovateľa doplnovania soli/zmäčkovania vody

Ak vás ukazovateľ doplnenia soli [4] ruší, (napr. pri použití kombinovaných umývacích prostriedkov s komponentom soli), je možné ho vypnúť.

- Postupujte, ako je popísané pod bodom „Nastavenie zmäkčovacieho zariadenia“ a nastavte hodnotu na **H:00**. Tým sú zmäkčovacie zariadenie a ukazovateľ doplnenia soli vypnuté.

⚠ Pozor

Nikdy nedávajte umývací prostriedok do zásobníka na špeciálnu soľ. Zničíte tým zmäkčovacie zariadenie.

✳ Leštidlo

Keď sa na paneli rozsvieti ukazovateľ doplnenia leštidla [5], je ešte k dispozícii rezerva leštidla na 1 – 2 umývacie procesy. Leštidlo je nutné doplniť.

Leštiaci prostriedok sa v umývačke používa na leštenie skla a na odstraňovanie škvŕn z riadu. Používajte iba leštiace prípravky do umývačiek používaných v domácnosti.

Kombinovaný umývací prostriedok s komponentom leštidla je možné používať iba do tvrdosti vody 21 °dH (37 °fH, 26 °Clarke, 3,7 mmol/l). Pri tvrdosti vody väčšej ako 21 °dH je použitie leštidla nutné.

1. Otvorte zásobník [30] tým, že stlačíte a nadvihnete kryt na veku.

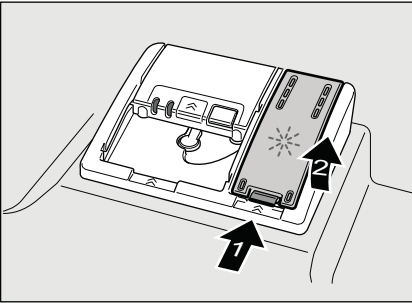

2. Nechajte opatrne natiect' leštadlo do zásobníka až po značku max. na plniacom otvore.

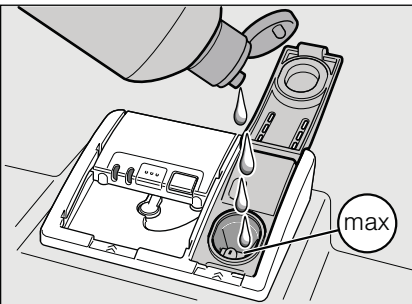

3. Zavrite kryt, až počuteľne zaskočí.
4. Rozliate leštadlo príp. utrite handrou, aby pri nasledujúcom umývacom procese nedošlo k nadmernej tvorbe peny.

Nastavenie množstva leštidla

Pridávané množstvo leštidla je nastaviteľné od $r:00$ do $r:05$. Pre veľmi dobrý výsledok sušenia nastavte pridávané množstvo leštidla na $r:04$. Množstvo leštidla zmeňte iba vtedy, keď na riade zostávajú šmuhy (vtedy nastavte nižší stupeň) alebo škrvny po vode (potom nastavte vyšší stupeň).

1. Otvorte dverka
2. Zapnite vypínač ZAP./VYP. [1].
3. Držte stlačené tlačidlo programu [A] tlačte tlačidlo ŠTART [8] tak dlho, až sa zobrazí $H:0...$
4. Uvoľnite obe tlačidlá.
Bliká svetelná indikácia tlačidla [A] a na číselnej indikácii [9] sa zobrazí hodnota nastavená z výroby $H:04$.
5. Stlačte tlačidlo programu [A] toľkokrát, až sa na displeji [9] zobrazí hodnota nastavená z výroby $r:04$

Pre zmenu nastavenia:

1. Stlačte tlačidlo [C].
S každým stlačením tlačidla sa nastavovacia hodnota zvýši o jeden stupeň; ak je dosiahnutá hodnota $r:05$, ukazovateľ skočí späť na $r:00$.
2. Stlačte tlačidlo ŠTART [8].
Nastavená hodnota sa uloží
3. Zavrite dverka.

Vypnutie ukazovateľa doplnenia leštidla

Ak vás ukazovateľ doplnenia leštidla

 ruší, (napr. pri použití kombinovaných umývacích prostriedkov s komponentom soli), je možné ho vypnúť.

- Postupujte tak, ako je popísané v bode „Nastavenie množstva leštidla“ a nastavte hodnotu na r : .

Tým sa ukazovateľ  doplnenia leštidla vypne.



Riad

Nevhodný riad

- Časti príborov a riadu z dreva
- Chýlostivé dekoračné poháre, umeleckopriemyselný a starožitný riad. Ozdoby na riade nie sú odolné pri umývaní v umývačkách riadu.
- Umelohmotné diely, ktoré nie sú odolné proti teplu.
- Medený a cínový riad.
- Časti riadu znečistené popolom, voskom, mazacím tukom alebo farbou.

Ozdoby na skle, hliníkové a strieborné diely môžu mať pri umývaní sklón k zafarbeniu a vyblednutiu. Tiež niektoré druhy skla (ako napr. nádoby z krištáľového skla) môžu byť po mnohých umývacích procesoch zakalené.

Poškodenie pohárov a riadu



Príčiny:

- Druh skla a spôsob výroby skla.
- Chemické zloženie umývacieho prostriedku.
- Teplota vody umývacieho programu.

Odporúčanie

- Používajte iba poháre a porcelán, ktoré sú výrobcom označené ako vhodné na umývanie v umývačkách riadu.
- Používajte umývací prostriedok, ktorý je označený ako šetrný.
- Riad a príbory po ukončení programu vyberajte z umývačky riadu čo najskôr.

Uloženie riadu

1. Odstráňte veľké zvyšky jedla. Nie je nutné riad predbežne umývať pod tečúcou vodou.
2. Riad uložte tak, aby
 - stál spoľahlivo a nemohol sa prevrhnúť,
 - všetky nádoby boli postavené otvorom dole,
 - vypuklé kusy alebo kusy s prehĺbením stáli šikmo, aby voda mohla odtekať,
 - nebránili otáčaniu oboch ostrekovacích ramien  a .

Veľmi malé časti riadu by sa nemali v umývačke umývať, pretože môžu ľahko vypadnúť z koša.

Vypratanie riadu

Aby sa zabránilo odkvapkávaniu kvapiek vody z horného koša na riad do spodného koša, odporúča sa vyprázdiť prístroj zdola nahor.

Horúci riad môže spôsobiť oparenie! Po ukončení programu preto nechajte riad tak dlho vychladnúť, až ho môžete dobre uchopiť.

Upozornenie

Po ukončení programu môžu byť vo vnútornom priestore prístroja ešte viditeľné kvapky vody. Na sušenie riadu to však nemá žiadny vplyv.

Šálky a poháre

Horný kôš na riad [21]

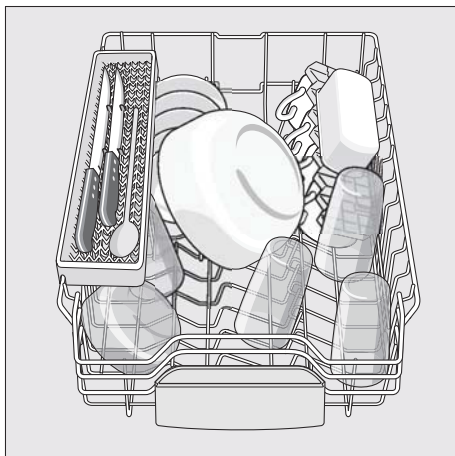

Upozornenie

Dbajte na to, aby nad záchytnou miskou na tablety [23] neboli žiadne kusy riadu. Riad takto umiestnený môže blokovat' viečko komory na umývací prostriedok.

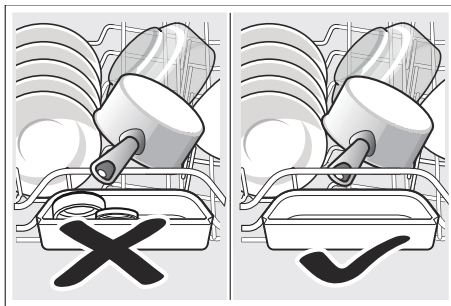

Hrnce

Spodný kôš na riad [29]

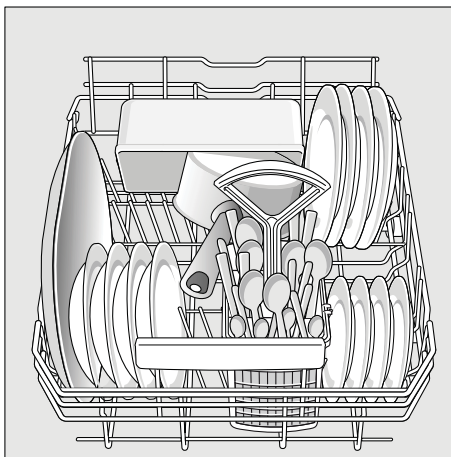

Tip

Silne znečistený riad (hrnce) by ste mali umiestniť do spodného koša. Z dôvodu silnejšieho prúdu vody získate lepší výsledok umývania.

Tip

Ďalšie príklady, ako môžete vašu umývačku riadu optimálne zaplniť, nájdete na konci tohto manuálu.

Kôš na príbory

Príbory by mali byť umiestnené ostrými špičkami dole.

Aby ste predišli poraneniu, ukladajte dlhé ostré predmety a nože na policu na nože.

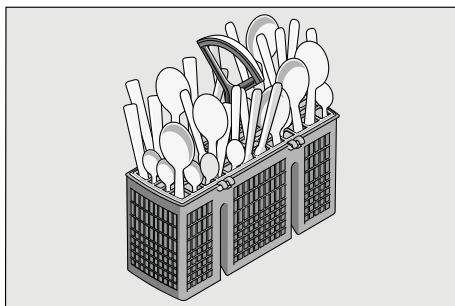

Sklopné trne *

* podľa modelu

Pre ľahšie usporiadanie hrncov, mís a pohárov je možné trne sklopiť.

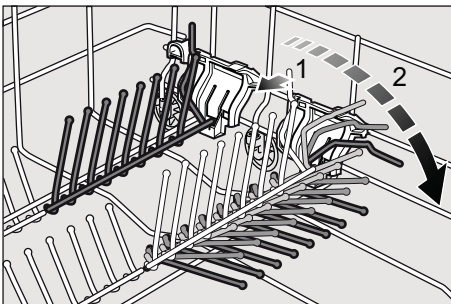

Držiak malých dielov *

* podľa modelu

Vďaka držiakom malých dielov je možné spoľahlivo pridržať ľahké umelohmotné diely ako napr. poháriky, pokrievky atď.

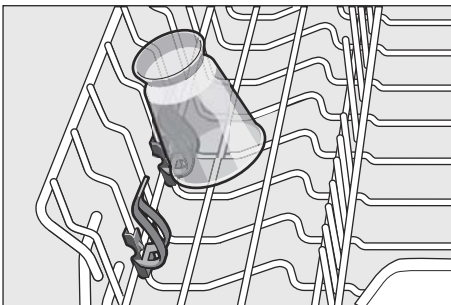

Polica na nože *

* podľa modelu

Dlhé nože a iné kuchynské potreby sa môžu umiestniť vodorovne.

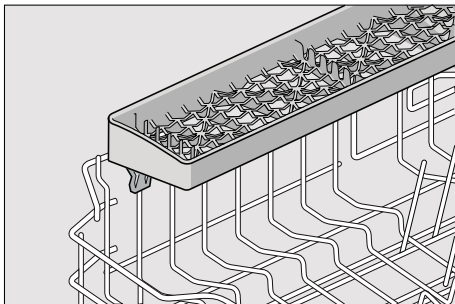

Úprava výšky koša *

* podľa modelu

Horný koš na riad [21] môže byť podľa potreby výškovo upravený, aby sa v hornom alebo v dolnom koši uvoľnilo viac miesta na uloženie väčších kusov riadu.

Výška prístroja 81,5 cm

	Horný koš	Spodný koš
Stupeň 1 max. ø	22 cm	30 cm
Stupeň 2 max. ø	24 cm	28 cm
Stupeň 3 max. ø	27 cm	25 cm

Horný koš s postrannými pákami

1. Vysuňte horný koš na riad [21].
2. Na **spustenie** zatlačte postupne obe páčky vľavo a vpravo na vonkajších stranách koša smerom dovnútra. Držte pritom koš pevne zo strany za horný okraj, aby trhavým pohybom nespadol dole.

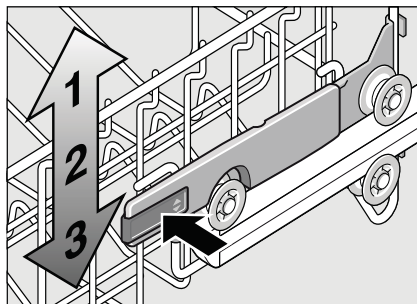

3. Pre posunutie koša hore uchopte koš na stranách na hornom okraji a zdvihnite ho smerom hore.
4. Skôr ako koš opäť zasuniete, presvedčte sa, že leží na oboch stranách v rovnakej výške.

V opačnom prípade sa dvierka prístroja nedajú zavrieť a horné ostrekovacie rameno nemá žiadne spojenie k cirkulácii vody.

Horný kôš s hornými a dolnými pármami kolieskových ložísk

1. Vysuňte horný kôš umývačky na riad [21].
2. Vyberte horný kôš a opäť ho umiestnite na horné (stupeň 3), príp. dolné (stupeň 1) kolieska.

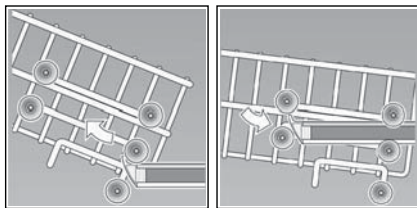

Umývací prostriedok

Môžete používať tablety, práškové alebo tekuté umývacie prostriedky určené na umývanie v umývačke. V žiadnom prípade ale nepoužívajte prostriedky na ručné umývanie riadu. Podľa znečistenia je možné s práškovým alebo tekutým umývacím prostriedkom dávkovanie individuálne prispôbiť.

Tablety obsahujú pre všetky umývacie úlohy dostatočné množstvo účinných látok. Moderné, účinné umývacie prostriedky používajú prevažne nízkoalkalickú receptúru s fosfátmi a enzýmami. Fosfáty viažu vápnik obsiahnutý vo vode. Enzýmy odbúrávajú škrob a rozpúšťajú bielkoviny. Umývacie prostriedky sú len zriedka bez fosfátov. Také umývacie prostriedky majú slabšiu schopnosť viazať vápnik a vyžadujú väčšie dávkovacie množstvo. Na odstránenie farebných škvŕn (napr. čaj, kečup) sa väčšinou používajú bielidlá na báze kyslíka.

Upozornenie

Pre dobrý výsledok umývania bezpodmienečne dodržujte pokyny na obale umývacích prostriedkov! Pri ďalších otázkach vám odporúčame, aby ste sa obrátili na zákaznícky servis výrobcov umývacích prostriedkov.

 **Varovanie** – Dodržujte bezpečnostné upozornenia, príp. pokyny na použitie na obaloch od umývacích prípravkov a leštidiel.

Plnenie umývacieho prostriedku

1. Ak je zásobník na umývací prostriedok [31] ešte uzatvorený, stlačte uzatvárateľnú zástrčku [32] aby ste zásobník otvorili. Umývací prostriedok nalejte alebo nasypete iba do suchej komory na umývací prostriedok [31] (tabletu vložte naprieč, nie na výšku). Dávkovanie: pozrite pokyny výrobcu na obale. Rozdelenie dávkovania v zásobníku na umývací prostriedok [31] vám pritom pomôže naplniť správne množstvo práškoveho alebo tekutého umývacieho prostriedku. Pri normálnom znečistení obvykle stačí 20 – 25 ml. Pri použití tabliet stačí jedna tableta.

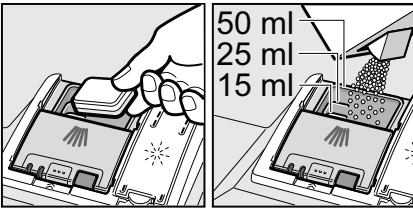

2. Posunutím hore zavrite veko zásobníka na umývací prostriedok, kým uzáver nezaskočí.

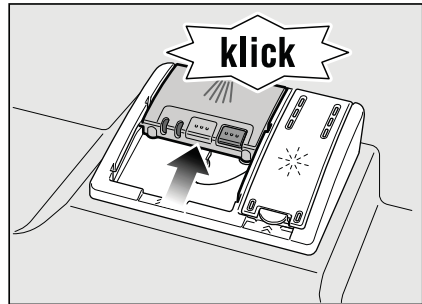

Komora na umývací prostriedok sa v závislosti od programu automaticky otvorí v optimálnom časovom okamihu. Práškový alebo tekutý umývací prostriedok sa v umývacom priestore postupne rozpustí. Tableta spadne do záchytnej misky, kde sa postupne rozpustí.

Tip

Pri málo znečistenom riade stačí obvykle trochu menšie množstvo umývacieho prostriedku, než je uvedené. Vhodné čistiace a ošetrovacie prostriedky si môžete kúpiť v zákazníckom servise (pozrite zadnú stranu).

Kombinovaný umývací prostriedok

Okrem bežných umývacích prostriedkov sa ponúka rad produktov s prídavnými funkciami. Tieto produkty obsahujú okrem umývacieho prostriedku často tiež leštidlo a soľ (3 v 1) a podľa kombinácie (4 v 1, 5 v 1 atď.) ešte prídavné komponenty ako je napr. ochrana skla alebo lesk antikorového riadu. Kombinované umývacie prostriedky pôsobia iba do určitého stupňa tvrdosti vody (väčšinou 21 °dH). Ak je táto medza prekročená, je potrebné pridať soľ a leštidlo. Keď sa používajú kombinované umývacie produkty, prispôsobí sa umývací program automaticky tak, že sa vždy docielia čo najlepšie výsledky umývania a sušenia.

Varovanie – Nikdy nekladte

žiadne drobné diely na umývanie do záchytnej misky na tablety [23]; inak zabránite rovnomernému rozpúšťaniu tablety.

Varovanie

Ak chcete po spustení programu pridať riad, nikdy nepoužívajte záchytnú misku na tablety [23] ako rukoväť horného koša.





Mohla by sa v nej už nachádzať tableta a vy by ste prišli do kontaktu s čiastočne rozpustenou tabletou.

Upozornenie

- Optimálne umývacie a sušiacie výsledky dosiahnete použitím samostatných umývacích prostriedkov v spojení s oddeleným použitím soli a leštidla.
- Pri krátkych programoch nemôžu tablety vplyvom rozdielneho správania pri rozpúšťaní eventuálne dosiahnuť plnú umývaciu schopnosť a môžu tu tiež zostať nerozpustené zvyšky umývacieho prostriedku. Pre tieto programy sú vhodnejšie umývacie prostriedky v práškovom vyhotovení.
- Pri programe „Intenzívny“ (podľa modelu) je dostatočným dávkovaním jedna tableta. Pri použití práškových umývacích prostriedkov môžete navyše trochu umývacieho prostriedku rozsypať na dvierka pristroja.
- Pri použití kombinovaných umývacích prostriedkov môže niekedy svietiť ukazovateľ doplnenia leštidla alebo soli. Doplnenie však nie je nutné, umývací program je plne funkčný.
- Pri použití umývacích prostriedkov s ochranným obalom rozpustným vo vode: uchopte obal iba suchými rukami a naplňte umývací prostriedok iba do absolútne suchej komory na umývací prostriedok. V opačnom prípade môže dôjsť k zlepeniu.
- Ak chcete prejsť z kombinovaných umývacích prostriedkov na samostatné umývacie prostriedky, dbajte na to, aby zmäkčovacie zariadenie a množstvo leštidla boli nastavené na správnu hodnotu.

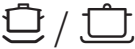
Prehľad programov

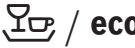
V tomto prehľade je zobrazený max. možný počet programov. Príslušné programy a ich usporiadanie sú vyznačené na vašom ovládacom paneli.

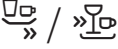
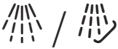
Druh riadu	Druh znečistenia	Program	Možné prídavné funkcie	Priebeh programu
hrnce, panvice, nechúlostivý riad a príbory	silne prilepené pripečené alebo zaschnuté zvyšky jedál obsahujúce škrob alebo bielkoviny		všetky	Predumytie Umyvánie 70° Str. intenz. leštenie Leštenie 65° Sušenie
			všetky	Pomocou senzoričky sa optimalizuje podľa stupňa znečistenia.
zmiešaný riad a príbory	ľahko zaschnuté zvyšky jedál bežných v domácnosti		všetky	Pomocou senzoričky sa optimalizuje podľa stupňa znečistenia.
			všetky	Predumytie Umyvánie 50° Str. intenz. leštenie Leštenie 65° Sušenie
chúlostivý riad, príbory, tepelné chúlostivé plasty a poháre	málo prilepené, čerstvé zvyšky jedál		Intenzívna zóna Úspora času Polovičná náplň Extra sušenie	Predumytie Umyvánie 40° Str. intenz. leštenie Leštenie 60° Sušenie
			Extra sušenie	Umyvánie 45° Str. intenz. leštenie Leštenie 55°
všetky druhy riadu	studené umývanie, str. intenz. čistenie		žiadne	Predumytie

Voľba programu

Podľa druhu riadu a stupňa znečistenia môžete zvoliť vhodný program.

Upozornenie pre skúšobné ústavy

Skúšobné ústavy dostanú pokyny pre porovnávacie testy (napr. podľa EN 60436). Ide pritom o podmienky na vykonávanie testov, avšak nie o výsledky alebo hodnoty spotreby. Otázky zasielajte e-mailom na: dishwasher@test-appliances.com

Je potrebné zadať číslo prístroja (E-Nr.) a výrobné číslo (FD), ktoré nájdete na typovom štítku  na dverách prístroja.

P+ Prídavné funkcie

* podľa modelu

Sú nastaviteľné pomocou tlačidiel pre prídavné funkcie .

Úspora času (VarioSpeedPlus)*

Pomocou funkcie „Úspora času“ je možné skrátiť čas priebehu zvoleného programu umývania o 20 % až 50 %. Aby boli zaistené optimálne výsledky umývania a sušenia v priebehu umývania pri zvolenej funkcii úspory času, je zvýšená spotreba vody a energie.

Polovičná náplň *

Ak máte na umývanie iba malé množstvo riadu (napr. poháre, šálky, taniere), môžete zapnúť „Polovičnú náplň“. Ušetrí sa pri tom voda, energia a čas. Na umývanie nadávkujte do zásobníka na umývací prostriedok trochu menej umývacieho prostriedku, než sa odporúča pri kompletnom naplnení prístroja.

Hygiene Plus (HygienePlus) *

Táto funkcia zvyšuje a dlhý čas udržuje teplotu, čím docielime požadovaný dezinfekčný účinok. Trvalé používanie tejto funkcie zaisťuje vysokú úroveň hygieny vnútri umývačky. Táto funkcia je vhodná napríklad na umývanie krájacích dosiek alebo dojčenských fliaš.

Intenzívna zóna *

Perfektné na zmiešané naplnenie umývačky. Silne znečistené hrnce a panvice môžete v spodnom koši umývať spoločne s bežne znečisteným riadom v hornom koši. Zosilnie ostrekovací tlak v spodnom koši, ľahko sa zvýši teplota umývania.

Extra sušenie*

Zvýšená teplota počas leštenia a predĺžená fáza sušenia umožňujú, že plastové diely lepšie uschnú. Spotreba energie sa ľahko zvýši.

Obsluha prístroja

Programové dáta

Programové údaje (hodnoty spotreby) nájdete v krátkom návode. Vztahujú sa na normálne podmienky a nastavenú hodnotu tvrdosti vody $H:04$. Rozdielne ovplyvňujúce faktory, ako napr. teplota vody alebo tlak v potrubí, môžu viesť k odchýlkam.

Aqua Senzor*

* podľa modelu

Aqua Senzor je optické meracie zariadenie (fotobunka) na meranie zakalenia umývacej vody.

Aktivácia Aqua Senzora prebieha špecificky podľa programu. Ak je Aqua Senzor aktívny, môže sa „čistá“ umývací voda presunúť do nasledujúceho umývacieho kúpeľa a spotreba vody sa zníži o 3 až 6 litrov. Ak je stupeň znečistenia vyšší, bude voda odčerpaná a nahradená vodou čistou. V automatických programoch sa navyše teplota a čas chodu prispôbiť stupňu znečistenia.

Zapnutie umývačky riadu

1. Otvorte úplne prívod vody.
2. Otvorte dverka.
3. Zapnite vypínač ZAP./VYP. 1.
Ukazovateľ programu Eco 50° bliká.
Tento program zostane navolený, ak nestlačíte iné tlačidlo programu 2. Na displeji bliká predpokladaný čas trvania programu 9.
4. Stlačte tlačidlo ŠTART 8.
5. Zavrite dverka.
Spustí sa beh programu.

Upozornenie

- K prevádzke umývačky riadu vzhľadom na životné prostredie:

Z ekologických dôvodov bude pri každom spustení prístroja prednastavený program Eco 50°. Šetrí to prírodné zdroje a v neposlednom rade vašu peňaženku.

Program Eco 50 je najmä šetrný k životnému prostrediu. Je to štandardný program podľa nariadenia EÚ 1016/2010, ktorý najefektívnejšie využíva štandardný umývací cyklus na umývanie bežne znečisteného riadu v kombinácii spotreby energie a vody určenej na umývanie riadu.

Ukazovateľ sledovania krokov programu *

* podľa modelu

Pri spustenom programe sa na podlahe pod dverkami prístroja objaví svetelný bod. Dvere umývačky otvoríte až vtedy, keď svetelný bod na podlahe zmizne. Pokiaľ dverka nie sú celkom zatvorené, svetelný bod bliká.*

Pri zabudovaní umývačky do výšky s čelnou stenou v jednej rovine nie je svetelný bod viditeľný.

Pre zmenu tejto funkcie:

1. Otvorte dverka.
2. Zapnite vypínač ZAP./VYP. 1.
3. Držte stlačené tlačidlo programu A a stláčajte tlačidlo ŠTART 8 tak dlho, až sa zobrazí H:0...
4. Uvoľnite obe tlačidlá.
Bliká svetelná indikácia tlačidla A a na displeji 9 sa zobrazí hodnota H:04 nastavená z výroby.
5. Stlačte tlačidlo programu A toľkokrát, až sa na displeji 9 zobrazí hodnota 1:0 1 nastavená z výroby.

Pre zmenu nastavenia:

1. Stlačením tlačidla C je funkcia deaktivovaná 1:00, alebo aktivovaná 1:0 1.
2. Stlačte tlačidlo ŠTART 8.
Nastavená hodnota sa uloží.
3. Zavrite dverka.

Ukazovateľ zostávajúceho času

Pri voľbe programu sa na displeji zobrazí zostávajúci čas trvania programu [9].

Čas trvania je počas programu určený tvrdosťou vody, množstvom riadu ako aj stupňom znečistenia a môže sa meniť (v závislosti od zvoleného programu).

Odložený štart *

* Podľa modelu

Spustenie programu môžete v hodinových krokoch posunúť až o 24 hodín.

1. Otvorte dvierka
2. Zapnite vypínač ZAP./VYP. [1].
3. Stlačte tlačidlo [6] + až číselná indikácia [9] skočí na *h:01*.
4. Stlačte tlačidlo [6] + alebo -, kým zobrazený čas nebude zodpovedať vašim požiadavkám.
5. Stlačte tlačidlo ŠTART [8]; predvoľba odloženého štartu je aktivovaná.
6. Na zrušenie predvoľby odloženého štartu stlačte tlačidlo [6] + alebo -, až sa na displeji [9] zobrazí *h:00*.
Až do spustenia programu môžete vašu voľbu ľubovoľne meniť.
7. Zavrite dvierka.

Koniec programu

Program je ukončený, keď sa na číselnom ukazovateli [9] zobrazí hodnota *0:00*

Navyše je koniec programu ohlásený akusticky bzučivým tónom. Pre zmenu tejto funkcie:

1. Otvorte dvierka.
2. Zapnite vypínač ZAP./VYP. [1].
3. Držte stlačené tlačidlo programu [A] a stláčajte tlačidlo ŠTART [8] tak dlho, až sa zobrazí číselná indikácia *H:0...*
4. Uvoľnite obe tlačidlá. Bliká svetelná indikácia tlačidla [A] a na displeji [9] sa objaví *H:04*.
5. Stlačte tlačidlo programu [A] toľkokrát, kým sa nezobrazí *b:02* hodnota nastavená z výroby [9].

Pre zmenu nastavenia:

1. Stlačte tlačidlo [C]. S každým stlačením tlačidla sa nastavovaná hodnota zvýši o jeden stupeň; ak sa dosiahne hodnota *b:03* skočí ukazovateľ späť na *b:00* (vyp.).
2. Stlačte tlačidlo ŠTART [8]; nastavená hodnota sa uloží.
3. Zavrite dvierka.

Automatické vypnutie po ukončení programu/vnútorné osvetlenie*

* podľa modelu

Pre ušetrenie energie sa umývačka riadu 1 min. alebo 120 min. po ukončení programu vypne (nastavenie z výroby).

Automatické vypnutie je nastaviteľné od *P:00* do *P:02*.

P:00 Prístroj sa automaticky nevypne.

Vnútorné osvetlenie [20] svieti, ak sú dvierka umývačky otvorené – nezávisle od toho, či je spínač ZAP./VYP. [1] zapnutý alebo vypnutý. Ak sú dvierka umývačky uzatvorené, je osvetlenie vypnuté. Pokiaľ by boli dvierka umývačky otvorené dlhšie ako 60 min., osvetlenie sa automaticky vypne.

Vnútorné osvetlenie [20] svieti iba vtedy, keď je nastavená hodnota *P:00*.

P:01 Prístroj sa po 1 minúte vypne.

P:02 Prístroj sa po 120 minútach vypne.

1. Otvorte dvierka.
2. Zapnite vypínač ZAP./VYP. [1].
3. Držte stlačené tlačidlo programu [A] a stláčajte tlačidlo ŠTART [8] tak dlho, až sa zobrazí *H:0...*

4. Uvoľnite obe tlačidlá.
Bliká svetelná indikácia tlačidla [A] a na displeji [9] sa zobrazí hodnota *H:04* nastavená z výroby.
5. Stlačte tlačidlo programu [A] toľkokrát, až sa zobrazí *P:0...* na číselnej indikácii [9].

Pre zmenu nastavenia:

1. Stlačte tlačidlo [C].
S každým stlačením tlačidla sa nastavovaná hodnota zvyšuje o jeden stupeň; ak sa dosiahne hodnota *P:02*, skočí ukazovateľ späť na *P:00*.
2. Stlačte tlačidlo ŠTART [8].
Nastavená hodnota sa uloží.
3. Zavrite dvierka.

Vypnutie umývačky riadu

Krátko po ukončení programu:

1. Otvorte dvierka.
2. Vypnite vypínač ZAP./VYP. [1].
3. Zavrite prívod vody (nerobí sa pri Aqua Stop).
4. Po vychladnutí vyberte riad.

Upozornenie

Po ukončení programu nechajte prístroj ešte trochu vychladnúť, kým ho otvoríte. Zabráňte tým úniku pary, ktorá dlhodobo spôsobuje poškodenie vášho vstavaného nábytku.

Prerušenie programu

1. Otvorte dvierka.
2. Vypnite vypínač ZAP./VYP. . Svetelné indikácie zhasnú. Program zostane uložený v pamäti. Ak pri teplovodnej prípojke alebo ohriatej umývačke riadu boli otvorené dvierka umývačky riadu, nechajte dvierka najprv niekoľko minút privreté a potom ich zavrite. Inak sa vplyvom expanzie (pretlaku) môžu samovoľne otvoriť dvierka prístroja alebo unikať voda.
3. Pre pokračovanie programu opäť zapnite vypínač ZAP./VYP. .
4. Zavrite dvierka.

Prerušenie programu (Reset)

1. Otvorte dvierka.
2. Stlačte cca na 3 sekundy tlačidlo . Zobrazí sa **0:0** i na číselnom ukazovateli .
3. Zavrite dvierka. Priebeh programu trvá cca 1 minútu. Zobrazí sa **0:00** na číselnom ukazovateli .
4. Otvorte dvierka.
5. Vypnite vypínač ZAP./VYP. .
6. Zavrite dvierka.

Zmena programu

Po stlačení tlačidla ŠTART [8] nie je možná žiadna zmena programu. Zmena programu je možná iba pomocou prerušenia programu (Reset).

Intenzívne sušenie

Pro dosiahnutí lepšieho výsledku sušenia pracuje umývačka riadu s vyššou teplotou. Môže sa tak nepatrne zvýšiť čas trvania programu. (Pozor pri chúlостivých častiach riadu!)

1. Otvorte dverka.
2. Zapnite vypínač ZAP./VYP. [1].
3. Držte stlačené tlačidlo programu [A] a stláčajte tlačidlo ŠTART [8] tak dlho, až sa zobrazí číselná indikácia *H:0...*
4. Uvoľnite obe tlačidlá.
Bliká svetelná indikácia tlačidla [A] a na číselnej indikácii [9] sa zobrazí hodnota nastavená z výroby *H:04*.
5. Stlačte tlačidlo programu [A] toľkokrát, kým sa nezobrazí *d:00* hodnota nastavená z výroby [9].

Pre zmenu nastavenia:

1. Stlačením tlačidla [C] je aktivovaná *d:01* alebo deaktivovaná *d:00* funkcia intenzívneho sušenia.
2. Stlačte tlačidlo ŠTART [8].
Nastavená hodnota sa uloží.
3. Zavrite dverka.



Čistenie a údržba

Pravidelná kontrola a údržba vášho prístroja pomáha zabrániť poruchám. Šetrí čas a predchádza problémovým situáciám.

Celkový stav prístroja

- Skontrolujte umývací priestor z hľadiska usadenín tukov a vápnika.
Ak nájdete také usadeniny, potom:
- Naplňte komoru umývacím prostriedkom.
Spustíte prístroj bez riadu s programom s najvyššou umývacou teplotou.

Na čistenie prístroja používajte iba čističe vhodné špeciálne pre umývačky riadu.

- Aby tesnenie dverí zostalo vždy čisté a hygienické, čistite ho pravidelne vlhkou handričkou s trochou umývacieho prostriedku.
- Pri dlhšom odstavení nechajte dverka trochu pootvorené, aby sa nemohol tvoriť nepríjemný zápach.

Nikdy nepoužívajte na čistenie vašej umývačky riadu parné čističe. Výrobca neručí za eventuálne následné škody.

Utierajte pravidelne čelnú stranu prístroja a panel ľahko navlhčenou handrou; s trochu umývacieho prostriedku. Nepoužívajte huby s hrubým povrchom a brúsne čistiace prostriedky, oboje môže spôsobiť poškriabanie povrchov prístroja.

Pri antikorových prístrojoch: vyhnite sa používaniu nasiakavých handričiek alebo ich pred prvým použitím niekoľkokrát dôkladne vyperte, aby sa zabránilo korózii.

⚠ Varovanie – Ohrozenie zdravia
Nikdy nepoužívajte iné čistiace prostriedky, napr. čistiace prostriedky pre domácnosť obsahujúce chlór!

Špeciálna soľ a leštidlo

- Kontrolujte ukazovatele doplnenia [4] a [5].
Eventuálne doplňte soľ a/alebo leštidlo.

Sitká

Sitká [27] zachytávajú pred čerpadlom hrubé nečistoty v umývacej vode. Sitká sa môžu týmito nečistotami upchať.

Sitkový systém sa skladá z hrubého sitka, plochého, jemného sitka a mikrositka.

1. Kontrolujte po každom umývaní, či sa v sitkách nenachádzajú zvyšky jedla.
2. Uvoľnite otáčaním sieťový valec, podľa vyobrazenia, a vyberte sitkový systém.

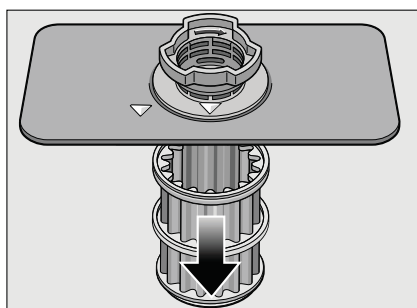
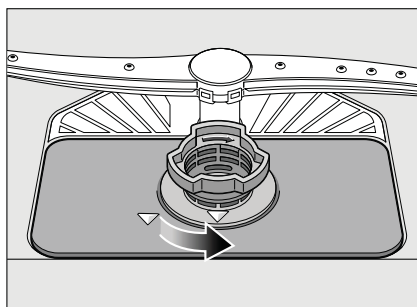

3. Odstráňte všetky zvyšky jedla a vyčistite sitky pod tečúcou vodou.
4. Vráťte a zaskrutkujte v opačnom poradí sitkový systém a dbajte na to, aby po zatvorení bolo označenie šípok proti sebe.

Ostrekovacie ramená

Vodný kameň a nečistoty z umývacej vody môžu zablokovať dýzy a uloženie ostrekovacích ramien [24] a [25].

1. Skontrolujte, či nie sú dýzy ostrekovacích ramien upchaté.
2. Odskrutkujte horné ostrekovacie rameno [24].

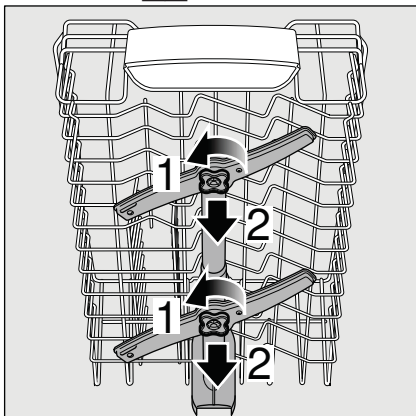

3. Stiahnite hore horné ostrekovacie rameno [25].

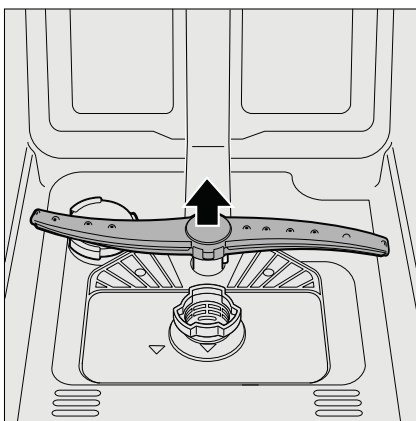

4. Ostrekovacie ramená umyte pod tečúcou vodou.
5. Nasadte späť ostrekovacie ramená zacvaknutím alebo priskrutkovaním.

? Čo robiť v prípade poruchy?

Podľa skúseností je možné odstrániť poruchy, ktoré sa objavujú v bežnej prevádzke, svojimi vlastnými silami. To ušetrí náklady a zaistí, že máte prístroj opäť rýchlo k dispozícii. V nasledujúcom prehľade nájdete možné príčiny chybových funkcií a pomocné pokyny na ich odstránenie.

Upozornenie

Pokiaľ by sa prístroj počas umývania riadu z neznámych dôvodov zastavil alebo nespustil, vykonajte najskôr funkciu Prerušenie programu (Reset). (Pozrite kapitolu Obsluha prístroja).

⚠ Varovanie.
Myslite na to, že: Opravy smú vykonávať iba odborníci. Ak je nutná výmena niektorej súčasti, dbajte na to, aby boli použité iba originálne náhradné diely. Neodbornými opravami alebo použitím neoriginálnych dielov môžu vzniknúť značné škody a nebezpečenstvá.

Čerpadlo odpadovej vody

Veľké zvyšky jedál alebo cudzie telesá, ktoré neboli zachytené sitkami, môžu zablokovat' čerpadlo odpadovej vody. Umývacia voda potom stojí nad sitkom.

⚠ Varovanie – Nebezpečenstvo porazenia

Pri čistení čerpadla dbajte na to, aby ste sa nezranili o sklenené črepy alebo špicaté predmety.

V tomto prípade:

1. Zásadne najprv odpojte prístroj od elektrickej siete.
2. Vyberte horný [21] a spodný kôš [29].
3. Vymontujte sitká [27].
4. Vyčerpajte vodu, prípadne si vezmite na pomoc umývaciu hubu.
5. Pomocou lyžičky vypáčte (ako je vyobrazené) biely kryt čerpadla. Uchopte kryt za priehradku a nadvihnite šikmo dovnútra. Kryt kompletne vyberte.

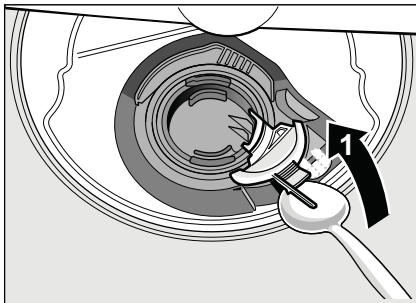

6. Skontrolujte, či v obežnom kolese nie sú cudzie telesá, prípadne ich odstráňte.
7. Umiestnite kryt do pôvodnej polohy a zatlačte ho smerom dole, kým nezaskočí.

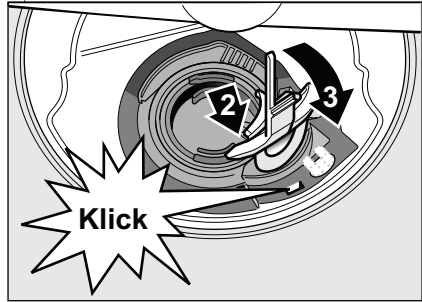

8. Umiestnite filtre.
9. Dajte koše späť na miesto.

Tabuľka porúch

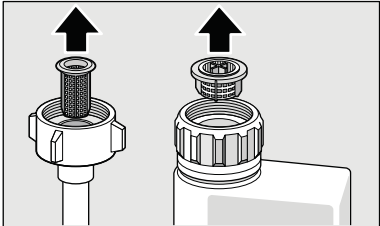
Porucha	Príčina	Odstránenie
Svieti ukazovateľ „Kontrola prívodu vody“ [3].	Prívodná hadica je prelomená.	Položte prívodnú hadicu bez prelomenia.
	Uzatvorený prívod vody.	Otvorte prívod vody.
	Prívod vody je zaseknutý alebo zanesený vodným kameňom.	Otvorte prívod vody. Pri otvorení prívodu vody musí byť prietok min. 10 l/min.
	Sítka v prívode vody je upchaté.	Vypnite prístroj, potom vyťahnite zástrčku prístroja. Zavrite prívod vody. Odskrutkujte prípojku vody.
		
<p>Vyčistite sítka v prívodnej hadici. Naskrutkujte opäť prípojku vody. Skontrolujte utesnenie. Zaisťte elektrické napájanie. Zapnite prístroj.</p>		
Svieti kód chyby E:07.	Nasávací otvor (na pravej vnútornej strane prístroja) je zakrytý riadom.	Uložte riad tak, aby bol nasávací otvor voľný.
Svieti kód chyby E:12.	Ohrievacie teleso je zanesené alebo je znečistené.	Vyčistite prístroj pomocou čističa umývačky alebo odvápnovacím prostriedkom. Prevádzkujte umývačku riadu so zmäkčovacím zariadením a prekontrolujte nastavenie (pozrite kapitolu Zmäkčovacie zariadenie/špeciálna soľ).
Svieti kód chyby E:22.	Znečistené alebo upchaté sítka [27].	Vyčistite sítka. (Pozrite Čistenie a údržba).
Svieti kód chyby E:24.	Upchatá alebo zlomená hadica odpadovej vody.	Položte hadicu bez prelomenia, príp. odstráňte zvyšky.
	Sifónová prípojka je ešte zatvorená.	Skontrolujte prípojku na sifóne a prípadne ju otvorte.
	Kryt čerpadla odpadovej vody je voľný.	Zaisťte kryt zaskočením. (Pozrite „Čerpadlo odpadovej vody“).

Porucha	Príčina	Odstránenie
Svieti kód chyby E:25.	Zablokované čerpadlo odpadovej vody alebo kryt čerpadla odpadovej vody je voľný.	Vyčistite čerpadlo a kryt správne zaistíte zaskočením. (Pozrite „Čerpadlo odpadovej vody“).
Svieti kód chyby E:27.	Príliš nízke sieťové napätie.	Nejde o chybu prístroja, nechajte skontrolovať sieťové napätie a elektrickú inštaláciu.
V číselnej indikácii sa zobrazí iný kód chyby. (E:01 až E:30)	Pravdepodobne došlo k technickej poruche.	Vypnite prístroj vypínačom ZAP./VYP. [1]. Pokiaľ problém vznikne znovu, zavrite prívod vody a vytiahnite sieťovú zástrčku. Zavolajte zákaznícky servis a uveďte kód chyby.
Displej bliká.	Dvierka nie sú úplne zatvorené.	Zavrite dvierka. Dbajte na to, aby z koša nevyčnievali žiadne predmety (riad, osviežovač) a neobmedzovali tým zatvorenie dvierok.
Svieti ukazovateľ doplnenia soli [4] a/alebo leštidla [5].	Je nutné doplniť leštidlo.	Doplňte leštidlo.
	Chýba soľ.	Doplňte špeciálnu soľ.
	Snímač nerozpozná tablety soli.	Použite inú špeciálnu soľ.
Ukazovateľ nedostatku soli [4] a/alebo nedostatku leštidla [5] je vypnutý.	Ukazovateľ je vypnutý.	Aktivácia/deaktivácia (pozrite kapitolu „Zmäkčovací zariadenie/ špeciálna soľ“ alebo „Leštidlo“).
	K dispozícii je ešte dostatok špeciálnej soli/ leštidla.	Skontrolujte ukazovateľ nedostatku prípravkov, stav naplnenia zásobníka.
Po ukončení programu zostane stáť voda v prístroji.	Sítkový systém alebo oblasť pod sítkami [27] je upchatá.	Vyčistite sítka a oblasť pod sítkami (pozrite „Čerpadlo odpadovej vody“).
	Program ešte nie je ukončený.	Počkajte na koniec programu alebo vykonajte Reset (pozrite „Prerušenie programu“).

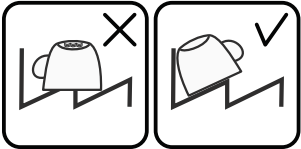
Porucha	Príčina	Odstránenie
Riad nie je suchý.	Žiadne leštidlo alebo príliš málo leštidla v zásobníku.	Doplňte leštidlo.
	Bol zvolený program bez sušenia (pozrite „Prehľad programov“, „Priebeh programu“)	Zvoľte program so sušením.
	Nahromadenie vody v priehlbínach riadu a príboroch.	Pri uložení dbajte na šikmú plochu, príslušné kusy riadu ukladajte pokiaľ možno šikmo.
		
	Použitý kombinovaný umývací prostriedok má zlý sušiaci výkon	Použite iné kombinované umývacie prostriedky s lepším sušiacim výkonom. Dodatočné použitie leštidla zvyšuje sušiaci výkon.
	Intenzívne sušenie (na zvýšenie účinku) nie je aktivované.	Aktivujte intenzívne sušenie (pozrite „Obsluha prístroja“).
	Riad bol vypratý príliš skoro alebo proces sušenia ešte nebol ukončený.	Počkajte na koniec programu, príp. vyberte riad až 30 min. po ukončení programu.
	Použitie leštidla má zlý sušiaci výkon.	Použite značkové leštidlo. Ostatné leštidlá majú značne horšiu účinnosť.
Plastový riad nie je suchý.	Špeciálne vlastnosti plastu.	Plasty na seba viažu menej tepla ako ostatný riad, preto sa horšie sušia.
Príbory nie sú suché.	Príbory sú v košíku na príbory nevhodne roztriedené.	Príbory pokiaľ možno oddel'te od seba, zabráňte miestam dotyku.
	Príbory sú v príborovej zásuvke nevhodne roztriedené.	Príbory správne roztried'te a pokiaľ možno oddel'te od seba.
Vnútorne strany prístroja sú po umývaní mokré.	Nejde o chybu prístroja.	Na základe princípu sušenia „kondenzačné sušenie“ sú kvapky vody v zásobníku fyzikálne podmienené a žiadané. Vlhkosť vo vzduchu kondenzuje na vnútorných stenách umývačky riadu, steká dole a odčerpáva sa.

Porucha	Príčina	Odstránenie
Zvyšky jedál na riade.	Príliš tesne usporiadaný riad, preplnený kôš na riad.	Uložte riad tak, aby bol medzi riadom dostatočný voľný priestor, aby prúd vody mohol dosiahnuť povrch riadu. Zabráňte miestam dotyku.
	Ostrekovacie rameno sa nemôže otáčať.	Uložte riad tak, aby nebránil otáčaniu ostrekovacieho ramena.
	Dýzy ostrekovacích ramien sú upchaté.	Vyčistite dýzy ostrekovacieho ramena. (Pozrite „Čistenie a údržba“).
	Sitká [27] sú znečistené.	Vyčistite sitká (pozrite „Čistenie a údržba“).
	Nesprávne nasadené a/alebo nezaskočené sitká [27].	Nasadte správne sitká a zaistite ich zaskočením.
	Príliš slabý umývací program.	Zvoľte silnejší umývací program.
	Silne predumytý riad, senzorika sa preto rozhodla pre slabý beh programu. Pevne prichytené nečistoty nie je možné čiastočne odstrániť.	Riad nepredumývajte. Odstráňte iba veľké zvyšky jedál. Odporúčaný program: Eco 50° alebo Intenzívny.
	Vysoké, úzke nádoby nebudú v rohovej oblasti dostatočne vypláchnuté.	Vysoké, úzke nádoby neukladajte príliš šikmo a do rohovej oblasti.
	Horný kôš [21] nie je vpravo a vľavo nastavený na rovnakú výšku.	Nastavte horný kôš postrannými pákami na rovnakú výšku.

Porucha	Príčina	Odstránenie
Zvyšky umývacieho prostriedku.	Veko komory na umývací prostriedok je zablokované kusmi riadu, veko sa preto úplne neotvorí.	Veko komory na umývací prostriedok nesmie byť obmedzované kusmi riadu. Do záchytnej misky na tablety neumiestňujte žiadne kusy riadu alebo osviežovač.
	Veko komory na umývací prostriedok je blokovávané tabletou.	Tableta sa musí vložiť naplocho, nie nastojato.
	V rýchlom alebo krátkom programe boli použité tablety. Vo zvolenom krátkom programe nebude dosiahnutý čas rozpustnosti umývacieho prostriedku.	Čas rozpustnosti tabliet je pre rýchly alebo krátky program príliš dlhý. Použite práškový umývací prostriedok alebo silnejší program.
	Umývací účinok a správanie pri rozpúšťaní sa znižuje pri dlhšom čase uloženia alebo ak je umývací prostriedok silne zhrudkovatý.	Vymeňte umývací prostriedok.
Vodné škvrny na plastových kusoch.	Tvoreníu kvapiek na plastovom povrchu sa z fyzikálneho hľadiska nie je možné vyhnúť. Po uschnutí sú viditeľné vodné škvrny.	Použite silnejší program (viac výmen vody). Pri uložení dbajte na šikmú polohu. Použite leštidlo. Prípadne zvýšte nastavenie zmäkčovania vody.
Stierateľné alebo vodou rozpustné povlaky v zásobníku alebo na dverách..	Usadzujú sa látky obsiahnuté v umývacom prostriedku. Tieto povlaky sa väčšinou nedajú chemicky (čistič na domáce prístroje) odstrániť.	Zmeňte značku umývacieho prostriedku. Prístroj mechanicky vyčistite.
	Pri „bielom povlaku“ na dne zásobníka je zmäkčovacie zariadenie nastavené na medznú hodnotu.	Zvýšte nastavenie zmäkčovacieho zariadenia a prípadne zmeňte umývací prostriedok.
	Veko zásobníka na soľ [26] nie je dotiahnuté.	Veko zásobníka na soľ správne dotiahnite.
	Iba pri pohároch: Začínajúcu koróziu skla je možné len zdanlivo zotrieť.	Pozrite „Poškodenie pohárov a riadu“.

Porucha	Príčina	Odstránenie
Biele, ťažko odstrániteľné povlaky na riade, zásobníku alebo dverách.	Usadzujú sa látky obsiahnuté v umývacom prostriedku. Tieto povlaky sa väčšinou nedajú chemicky (čistič na domáce prístroje) odstrániť.	Zmeňte značku umývacieho prostriedku. Prístroj mechanicky vyčistite.
	Nesprávne nastavený rozsah tvrdosti vody alebo je tvrdosť vody väčšia ako 50 °dH (8,9 mmol/l).	Nastavte zmäkčovacie zariadenie podľa návodu na obsluhu alebo doplňte soľ.
	Umývací prostriedok 3 v 1 (3 in 1) alebo Bio/eko umývacie prostriedky nie sú dostatočne účinné.	Nastavte zmäkčovacie zariadenie podľa návodu na obsluhu alebo použite oddelené prostriedky (značkové umývacie prostriedky, soľ, leštidlo).
	Poddávkovanie umývacieho prostriedku	Zvýšte dávkovanie umývacieho prostriedku alebo ho vymeňte.
Zvyšky čaju alebo rúžu na riade.	Zvolili ste príliš slabý umývací program.	Zvoľte silnejší umývací program.
	Príliš nízka umývacia teplota.	Zvoľte program s vyššou umývacou teplotou.
	Príliš malé množstvo alebo nevhodný umývací prostriedok.	Použite vhodný umývací prostriedok so správnym dávkovaním.
Farebné (modré, žlté, hnedé), ťažko odstrániteľné až neodstrániteľné povlaky v prístroji alebo na antikorovom riade.	Silne predumytý riad, senzorka sa preto rozhodla pre slabý beh programu. Pevne prichytené nečistoty nie je možné čiastočne odstrániť.	Riad nepredumývajte. Odstráňte iba veľké zvyšky jedál. Odporúčaný program: Eco 50°.
	Tvorba povlaku z látok obsiahnutých v zelenine (napr. z kapusty, zeleru, zemiakov, rezancov a pod), z cesta alebo vody z vodovodu (napr. mangán).	Čiastočne odstrániteľné čističom na umývačky riadu alebo mechanickým čistením. Zo zdravotného hľadiska sú tieto povlaky neškodné.
Farebné (žlté, oranžové, hnedé) ľahko odstrániteľné usadeniny vo vnútornom priestore (prednostne v oblasti dna).	Tvorba povlaku vplyvom metalických zložiek na striebornom alebo hliníkovom riade.	Čiastočne odstrániteľné čističom na umývačky riadu alebo mechanickým čistením.
	Tvorba povlaku z látok obsiahnutých vo zvyškoch jedál a vode z vodovodu (vodný kameň), „mydlovatý“.	Skontrolujte funkciu zmäkčovacieho zariadenia (doplňte špeciálnu soľ), príp. pri použití kombinovaných umývacích prostriedkov (tabliet) aktivujte zmäkčovanie (pozrite kapitolu „Zariadenie na zmäkčovanie vody/Špeciálna soľ“).

Porucha	Príčina	Odstránenie
Vyblednutie plastových kusov vnútri umývačky.	Plastové kusy umiestnené v umývačke môžu používaním prístroja vyblednúť.	Vyblednutie je bežným javom, ktorý na chod umývačky nemá vplyv.
Zafarbenie na plastových kusoch.	Príliš nízka umývacia teplota. Silne predumytý riad, senzorika sa preto rozhodla pre slabý beh programu. Pevne prichytené nečistoty nie je možné čiastočne odstrániť.	Zvoľte program s vyššou umývacou teplotou. Riad nepredumývajte. Odstráňte iba veľké zvyšky jedál. Odporúčaný program: Eco 50°.
Odstrániteľné šmuhy na pohároch, pohároch s kovovým vzhľadom a príboroch.	Doplňte leštidlo. Leštidlo nie je použité alebo je nastavený príliš nízky stupeň leštenia. Zvyšky umývacieho prostriedku v časti programu „Leštenie“. Veko komory na umývací prostriedok je zablokované kusmi riadu (veko sa úplne neotvorí).	Nastavte množstvo leštidla na nižší stupeň. Naplňte leštidlo a skontrolujte dávkovanie (odporúčaný stupeň 4 – 5). Veko komory na umývací prostriedok nesmie byť obmedzované kusmi riadu. Do záchytnej misky na tablety neumiestňujte žiadne kusy riadu alebo osviežovač.
	Silne predumytý riad, senzorika sa preto rozhodla pre slabý beh programu. Pevne prichytené nečistoty nie je možné čiastočne odstrániť.	Riad nepredumývajte. Odstráňte iba veľké zvyšky jedál. Odporúčaný program: Eco 50°.
Začínajúce alebo už existujúce ireverzibilné (trvalé) zakalenie skla.	Poháre nie sú odolné proti umývaniu v umývačke riadu, ale upravené na umývanie v umývačke (časom sa opotrebojú alebo úplne poškodia).	Používajte poháre vhodné na umývanie v umývačkách riadu. Zabráňte dlhšej fáze parného sušenia (čas po ukončení umývacieho cyklu). Použite umývací cyklus s nižšou teplotou. Nastavte zmäkčovacie zariadenie podľa tvrdosti vody (príp. o jeden stupeň nižší). Použite umývací prostriedok s komponentmi na ochranu skla.

Porucha	Príčina	Odstránenie
Stopy hrdze na príboroch.	Príbory nie sú dostatočne odolné proti hrdzaveniu. Ostria nožov sú často postihnuté silnejšie.	Používajte nehrdzavejúce príbory.
	Príbory tiež zhrdzavejú, pokiaľ sa umývajú spoločne s hrdzavejúcimi dielmi (rukoväti hrncov, poškodené koše na riad atď.).	Neumývajte v prístroji žiadne hrdzavejúce diely.
	Vo vode je príliš vysoký obsah soli, pretože uzáver zásobníka nie je pevne zaskrutkovaný alebo preto, že sa soľ pri dopĺňaní rozsykala.	Uzáver zásobníka na soľ pevne zavrite alebo rozsypanú soľ odstráňte.
Prístroj sa neuvedie do prevádzky.	Nie je v poriadku domová poistka/istič.	Skontrolujte poistku/istič.
	Nie je zastrčený sieťový kábel.	Uistite sa, že je sieťový kábel úplne zastrčený na zadnej strane prístroja a do sieťovej zásuvky. Skontrolujte funkčnosť sieťovej zásuvky.
	Nie sú správne zatvorené dvierka umývačky riadu.	Zavrite dvierka.
Program sa spustí samostatne.	Nečakali ste na ukončenie programu.	Vykonajte Reset. (Pozrite Prerušenie programu).
Dvere sa dajú len ťažko otvoriť.	Detská poistka je aktivovaná.	Deaktivujte detskú poistku. (Pozrite návod na použitie).
Dvierka nie je možné zavrieť.	Zámok dverí je aktivovaný.	Zavrite dvere s vynaložením väčšej sily.
	Zatvorenie dvierok je obmedzené v dôsledku nevhodnej inštalácie.	Skontrolujte zabudovanie prístroja: dvierka alebo nadstavbové diely nesmú pri zatváraní na seba narážať.
Veko komory umývacieho prostriedku sa nedá uzavrieť.	Komora na umývací prostriedok alebo veko je zablokované zlepenými zvyškami umývacieho prostriedku.	Odstráňte zvyšky umývacieho prostriedku.
Zvyšky umývacieho prostriedku v komore na umývací prostriedok alebo v záchytnej miske na tablety.	Ostrekovacie ramená sú zablokované kusmi riadu, umývací prostriedok sa preto nevypláchnu.	Zaistite, aby sa ostrekovacie ramená mohli voľne otáčať.
	Komora na umývací prostriedok bola pri plnení vlhká.	Plňte umývací prostriedok iba do suchej komory.

Porucha	Príčina	Odstránenie
Prístroj sa v programe zastaví alebo sa program preruší.	Dvierka nie sú úplne zatvorené.	Zavrite dvierka.
	Do záchytnej misky na tablety neumiestňujte žiadne kusy riadu alebo osviežovač. Horný kôš tlačí proti vnútornej strane dvierok a bráni spoľahlivému zatvoreniu dvierok.	Skontrolujte, či nie je zadná stena pretlačená napr. zásuvkou alebo nedemontovaným držiakom hadice.
Hluk plniaceho ventilu (uzáver plnenia).	Je prerušený prívod elektr. prúdu a/alebo vody.	Obnovte prívod elektr. prúdu a/ alebo vody.
	Hluk je závislý od inštalácie prístroja, nie je to chyba prístroja. Hluk nemá vplyv na funkciu prístroja.	Nie je možné odstránenie.
Tlčúci alebo klopajúci zvuk.	Ostrekovacie rameno naráža do riadu, riad nie je správne uložený.	Uložte riad tak, aby ostrekovacie ramená nenarážali do riadu.
	Pri malej náplni narážajú vodné lúče priamo na vaňu umývačky.	Prístroj viac naplňte alebo riad v umývačke rovnomerne rozdeľte.
	Ľahké kusy riadu sa pri umývaní pohybujú.	Ľahký riad stabilne uložte.
Tvorí sa príliš veľa peny.	V zásobníku leštidla je prostriedok na ručné umývanie.	Zásobník na leštidlo okamžite naplňte leštidlom.
	Rozliate leštidlo.	Odstráňte leštidlo handrou.

Zákaznícky servis

Pokiaľ sa vám nepodarí poruchu odstrániť, obráťte sa, prosím, na zákaznícky servis. Nájdem vždy vhodné riešenie, aby sa zabránilo zbytočným návštevám technikov. Kontaktné údaje najbližšieho zákazníckeho servisu nájdete na zadnej strane tohto návodu na obsluhu alebo v priloženom zozname zákazníckych servisov. Pri zavolaní uveďte, prosím, číslo prístroja (E- Nr. = 1) a výrobné číslo (FD = 2), ktoré nájdete na typovom štítku  na dverách prístroja.

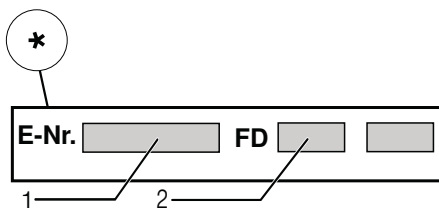
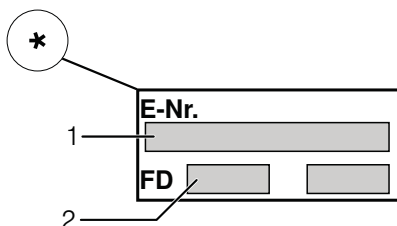

Spoliehajte sa na kompetenciu výrobcu.

Obráťte sa na nás. Tým si zaistíte, že oprava bude vykonaná vyškolenými servisnými technikmi, ktorí sú vybavení originálnymi náhradnými dielmi pre vaše domáce prístroje.

* podľa modelu

Inštalácia a pripojenie

Pre riadnu prevádzku musí byť umývačka riadu odborne pripojená. Údaje o prítoku a odtoku vody ako aj elektrické prípojné hodnoty musia zodpovedať požadovaným kritériám, ktoré sú uvedené v nasledujúcich odsekoch, príp. v montážnom návode.

Pri montáži dodržujte poradie pracovných krokov:

1. Kontrola pri dodaní
2. Inštalácia
3. Prípojka odpadovej vody
4. Prípojka pitnej vody
5. Elektrické pripojenie

Rozsah dodávky

Pri reklamáciách sa obráťte na predajcu, u ktorého ste prístroj zakúpili, alebo na náš zákaznícky servis.

- Umývačka riadu
- Návod na použitie
- Montážny návod
- Záruka *
- Montážne náradie
- Tlmiaci plechový kryt*
- Gumová zásterka
- Sieťový kábel

* podľa modelu

Bezpečnostné pokyny

Dodržujte, prosím, bezpečnostné pokyny pod bodom „Pri inštalácii“.

Dodanie

Vaša umývačka riadu bola vo výrobe dôkladne preskúšaná z hľadiska funkčnosti. Po preskúšaní vnútri umývačky môžu zostať menšie vodné škvrnky, ktoré zmiznú po prvom umývacom cykle.

Technické údaje

Hmotnosť

max. 45 kg

Napätie:

220–240 V, 50 Hz alebo 60 Hz

Prípojná hodnota:

2,0 – 2,4 kW

Poistka/istenie:

10 / 16 A (UK 13A)

Príkon:

nevypnuté * 0,10 W

vypnuté * 0,10 W

*podľa štandardov EÚ n° 1016 2010 a 1059/2010

Voľba a nastavenie môže ovplyvniť príkon.

Tlak vody:

minimálne 0,05 MPa (0,5 bar)

maximálne 1 MPa (10 bar)

Pri vyššom tlaku vody musíte namontovať redukčný tlakový ventil.

Prítokové množstvo:

minimálne 10 litrov/minútu

Teplota vody:

studená voda; pri teplej vode max. teplota 60 °C

Kapacita:

9 – 10 súprav riadu (podľa modelu).

Postavenie

Potrebné rozmery na zabudovanie si prevezmite z montážneho návodu. Prístroj postavte s pomocou výškovo nastaviteľných nožičiek do vodorovnej polohy. Dbajte pritom na bezpečnú stabilitu umývačky riadu.

- Vstavané a integrované prístroje, ktoré sa dodatočne inštalovali ako voľne stojaci prístroj, sa musia zaistiť proti prevrhnutiu, napr. priskrutkovaním na stenu alebo zabudovaním pod pracovnú dosku, ktorá je zoskrutkovaná so susednými skrinkami.
- Prístroj je možné bez všetkého zabudovať medzi drevené alebo umelohmotné steny kuchynského jadra.

Prípojka odpadovej vody

1. Potrebné pracovné kroky si prevezmite z montážneho návodu, eventuálne namontujte sifón s odtokovým hrdlom.
2. Pripojte hadicu odpadovej vody pomocou priložených súčastí na odtokové hrdlo sifónu.
Dbajte na to, aby odtoková hadica nebola prelomená, stlačená alebo zamotaná do seba a žiadne uzatváracie viečko v odtoku neobmedzovalo odtekanie odpadovej vody.

Prípojka pitnej vody

1. Pripojte prípojku pitnej vody podľa montážneho návodu pomocou priložených dielov na prívod vody. Dbajte na to, aby prípojka pitnej vody nebola prelomená, prítlačená alebo zamotaná do seba.
2. Pri výmene prístroja sa musí vždy použiť nová prívodná hadica vody.

Tlak vody:

minimálne 0,05 MPa (0,5 bar)

maximálne MPa (10 bar)

Pri vyššom tlaku vody musíte namontovať redukčný tlakový ventil.

Prítokové množstvo:

Minimálne 10 litrov/minútu

Teplota vody:

Prioritne studená voda; pri teplej vode max. teplota 60 °C.

Prípojka teplej vody *

* podľa modelu

Umývačku riadu je možné pripojiť na studenú alebo teplú vodu do max. teploty 60 °C.

Prípojka na teplú vodu sa odporúča vtedy, keď je táto prípojka k dispozícii z energeticky výhodnej prípravy teplej vody a vhodnej inštalácie, napr. zo solárneho zariadenia s obehovým vedením.

Ušetrí sa pri tom energia a čas.

S nastavením Teplá voda **A:0** i môžete váš prístroj optimálne prispôsobiť na prevádzku s teplou vodou.

Prítom je odporúčaná teplota vody (teplota prírodnej vody) najmenej 40 °C a najviac 60 °C.

Pripojenie na teplú vodu sa neodporúča, keď sa voda ohrieva v elektrickom bojleri.

Nastavenie teplej vody:

1. Otvorte dverka.
2. Zapnite vypínač ZAP./VYP. **[1]**.
3. Držte stlačené tlačidlo programu **[A]** a stláčajte tlačidlo ŠTART **[8]** tak dlho, až sa zobrazí **H:0**...
4. Uvoľnite obe tlačidlá
Bliká svetelná indikácia tlačidla **[A]** a na displeji **[9]** sa zobrazí hodnota nastavená z výroby **H:04**.
5. Stlačte tlačidlo programu **[A]** toľkokrát, kým sa nezobrazí hodnota **A:00** nastavená z výroby **[9]**.

Pre zmenu nastavenia:

1. Stlačením tlačidla **[C]** je deaktivovaná **A:00** alebo aktivovaná **A:0** i funkcia nastavenia teplej vody.
2. Stlačte tlačidlo ŠTART **[8]**. Nastavená hodnota sa uloží.
3. Zavrite dverka.

Elektrické pripojenie

- Pripojte prístroj iba na striedavé napätie v rozsahu 220 V až 240 V a 50 Hz alebo 60 Hz do predpisovo nainštalovanej zásuvky s ochranným vodičom. Potrebné istenie pozrite na typovom štítku [33].
- Sieťová zásuvka musí byť v blízkosti prístroja a tiež musí byť po zabudovaní voľne prístupná. Ak nie je po zabudovaní sieťová zástrčka voľne prístupná, musí byť pre splnenie príslušných bezpečnostných predpisov na strane inštalácie k dispozícii všepólový odpojovač so vzdialenosťou kontaktov minimálne 3 mm.
- Zmeny na prípojke smú vykonávať iba odborníci.
- Predĺženie sieťového napájacieho kábla sa smie zakúpiť iba v zákazníckom servise.
- Pri použití prúdového chrániča sa smie používať iba typ so značkou , ktorý zaručuje splnenie súčasne platných predpisov.
- Prístroj je vybavený bezpečnostným systémom proti úniku vody. Dbajte na to, aby tento systém fungoval iba pri pripojenom napájaní prúdom.

Demontáž

Aj tu dodržujte poradie pracovných krokov.

1. Odpojte prístroj od elektrickej siete.
2. Zavrite prívod vody.
3. Odpojte prípojku odpadovej a pitnej vody.
4. Povoľte upevňovacie skrutky k nábytkovým dielom.
5. Demontujte, ak je k dispozícii, soklovú dosku.
6. Umývačku riadu vytiahnite, pritom opatrne vyťahujte hadicu.

Preprava

Vypustite umývačku riadu a zaistite voľné diely.

Umývačka riadu sa musí vyprázdniť pomocou nasledujúcich krokov:

1. Otvorte prívod vody.
2. Otvorte dvierka.
3. Zapnite vypínač ZAP./VYP. 1.
4. Zvoľte program s najvyššou teplotou. Na displeji 9 sa zobrazí predpokladaný čas trvania programu.
5. Stlačte tlačidlo ŠTART 8.
6. Zavrite dvierka.
Spustí sa beh programu.
7. Po cca 4 minútach otvorte dvierka.
8. Stlačte tlačidlo 8 až číselná indikácia skočí na 0:01.
9. Zavrite dvierka.
10. Po cca 1 minútach otvorte dvierka.
Na displeji sa zobrazí 0:00.
11. Vypnite vypínač ZAP./VYP. 1.
12. Uzavrite prívod vody, odskrutkujte prívodnú hadicu a nechajte vodu vytiecť.

Prepravujte prístroj iba vo zvislej polohe.

(Tým sa do riadenia stroja nedostane žiadna zvyšková voda a nespôsobí sa chybný beh programu).

Zabezpečenie proti zamrznutiu

Ak stojí prístroj v miestnosti ohrozenej mrazom (napr. rekreačná chata), musí sa prístroj úplne vypustiť (pozrite sekciu Preprava).

Detská poistka (zablokovanie dvierok) *

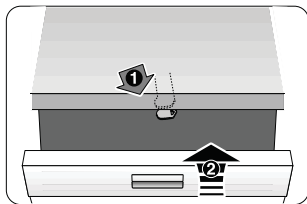

40

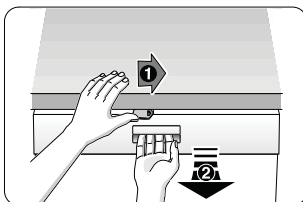

41

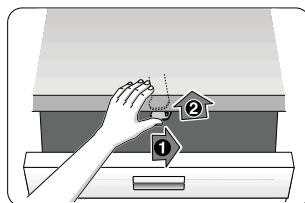

42

⚠ Varovanie

- 40 Aktivovanie detskej poistky
- 41 Otvorenie dvierok s aktivovanou detskou poistkou
- 42 Deaktivovanie detskej poistky

Pri opustení prístroja vždy úplne zavrite jeho dvere.
Pretože len tak môžete chrániť vaše deti pred možným nebezpečenstvom.

Ostrekovacia hlava na plechy na pečenie *

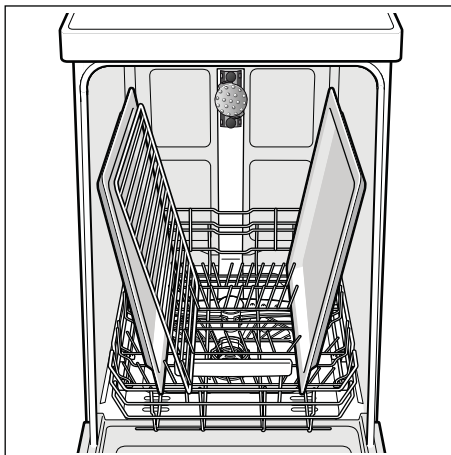
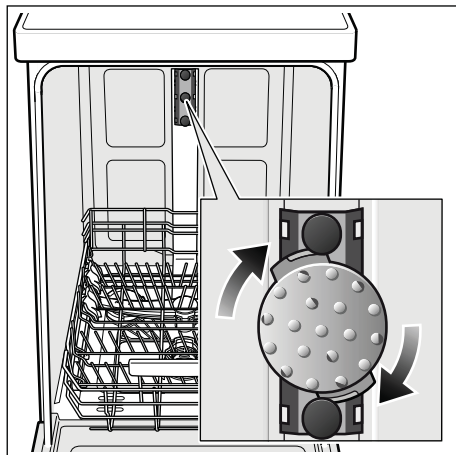

Pomocou tejto ostrekovacej hlavy môžete umývať veľké plechy alebo mriežky a tiež tanier s priemerom väčším ako 30 cm (tanier pre labužníkov, tanier na cestoviny, servírovacie tanier). Na tento účel vyberte horný kôš a nasadte ostrekovaciu hlavu tak, ako je vyobrazené na nákrese.

Aby ostrekovací lúč mohol zasahovať na všetky časti, usporiadajte, prosím, plechy podľa vyobrazenia (max. 2 plechy na pečenie a 2 mriežky).

Prevádzkujte umývačku riadu vždy s horným košom alebo ostrekovacou hlavou na plechy na pečenie!

* podľa modelu

AQUA-STOP-záruka

sk

(neplatí pri prístrojoch bez Aqua-Stop)

Dodatočne k záručným podmienkam obchodníka vyplývajúcich z kúpnej zmluvy a k záruke na náš prístroj poskytujeme dodatočnú náhradu pri nasledujúcich podmienkach:

1. Ak vzniknú škody spôsobené chybou nášho systému Aqua-Stop, poskytujeme náhradu škôd súkromnému spotrebiteľovi. Na zabezpečenie proti úniku vody musí byť prístroj pripojený na elektrickú sieť.
2. Táto záruka platí po celú dobu životnosti prístroja.
3. Predpokladom uplatnenia záruky je, že prístroj s Aqua-Stopom bol odborne a náležitým spôsobom podľa nášho návodu nainštalovaný a pripojený. Toto zahŕňa tiež odborne namontované predĺženie Aqua-Stop (originálne príslušenstvo). Naša záruka se nevzťahuje na chybné privody, alebo armatúry medzi Aqua-Stopom a vodovodným kohútikom.
4. V zásade nemusíte prístroje s Aqua-Stopom počas prevádzky kontrolovať, alebo po ukončení prevádzky istiť zatvorením vodovodného kohútika. Iba v prípade Vašej dlhšej neprítomnosti v domácnosti, napr. pri dovolenke, odporúčame vodovodný kohútik zatvoriť.

BSH Hausgeräte GmbH
Carl-Wery-Straße 34
81739 München, Germany

Objednávka opravy a poradenstvo v prípade porúch

SK +421(2)44452041

Internet: www.siemens-home.com/sk



9001066554 fr (9412-1_*) 440MV



GW 440 VGR-I - k. SW 9000 879 773 (8002)

sk Návod na montáž
 *) Dostanete v službe zákazníkom

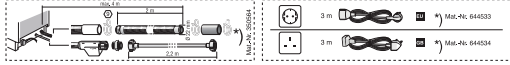
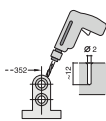
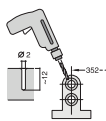
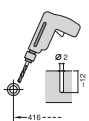
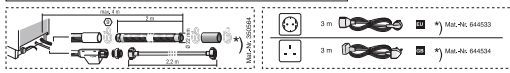
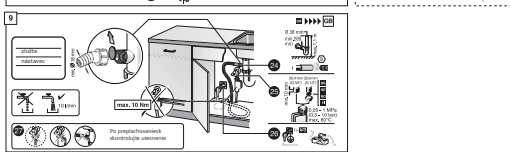
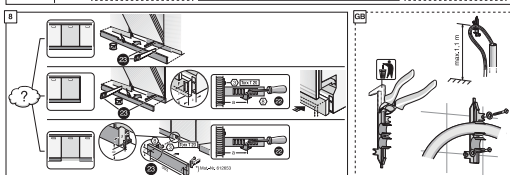
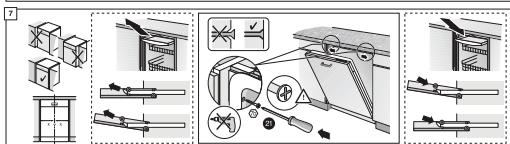
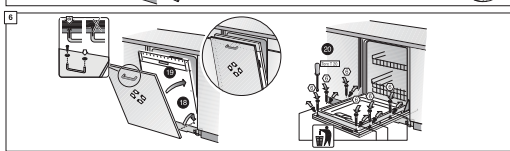
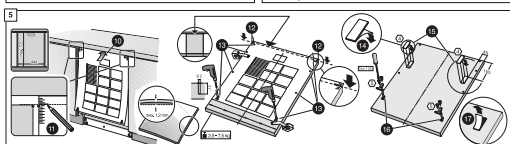
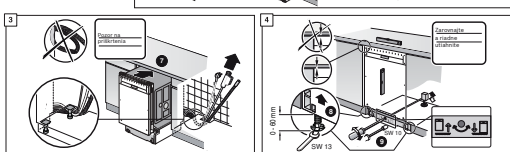
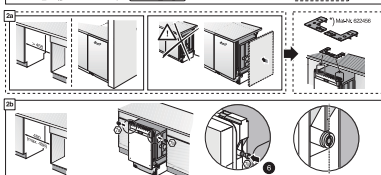
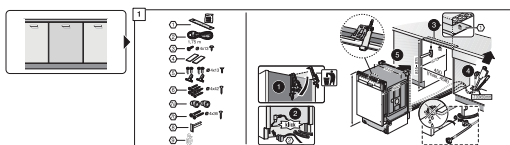

Čistenie a údržba

Pre pretlačenie v systéme, umývanie...

Čistenie čerpadla odpadovej vody

Sitko
...skontrolovať, prípadne vyčistiť.

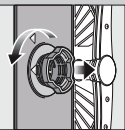

Sitrový valec očistiť, vybrať sitkový systém ...

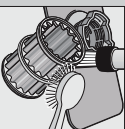

Vyčistite pod tekúcou vodou...

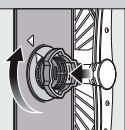

nasadiť ...

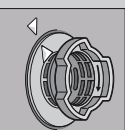

a nasťuknúťe sitkový systém. **DAJTE NA OZNAČENIE NA SITKU!**

Ostrekovacie rameno
...odstrániť usadeniny/nehody

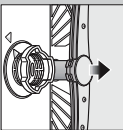

Vyčistite nahor spojnú ostrekovaciu ramenu...



Odstuknúťe horné ostrekovacie rameno...

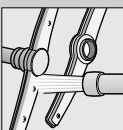

Očistite dýzy ostrekovacích ramien pod tekúcou vodou (pripr. kefkou)...

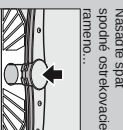

Nasadiť späť spodnú ostrekovaciu ramenu...



Odstreďte malé poruchy sami...

... príčina svojipomoc sa vylúčiť!

Ďalšie pokyny nájdete v náskode na použítie

Porucha

Možné príčiny

Odstárenie

Smell ukazovateľ "A"

Prívodná hadica je upchatá alebo zanesená usadeninami



Smell kód chyby "E:24" a ukazovateľ "A"

Upchatá alebo zbrnata hadica odpadovej vody

Kryt čerpadla odpadovej vody nie je ramontovaný

Znečistené alebo upchaté sitko

Vyčistite sitko (pozrite hore).

Pokojte ortokovú hadicu bez premena.

Namontujte kryt čerpadla (pozrite hore).

Zahŕkované čerpadlo odpadovej vody

Vyčistite čerpadlo odpadovej vody (pozrite hore).

Smell kód chyby "E:XX"

Technická porucha prístroja

Volejte záručný servis (a ochrannú kódu chyby).

Opodte prístroj od zásuvky.

Zvyšková voda v prístroji

Zatvorte prístroj a zapnite ho, príp. program prístroja (pozrite Užívateľne programu).

Hádza na prístroch

Prístroj nie sú antikorové. Oštra nožov sú posilňené viac.

Hádzavene

Umývajte iba prístroj určené na umývanie v umývačke.

Nikdy neumývajte hádzavceci riad v umývačke.

Ukončenie programu...

Použite prášok programu tlačidlo START/PAUSE 3 sekundy (Reset).



Na číselnom displeji sa zobrazia číslo programu a minúte sa program ukončí, zobrazí sa 0:00.



Vypnite prístroj.

Porucha

Možné príčiny

Odstárenie

Riad nie je čistý
Piesok alebo preskvinie usadeniny na riade



Riad leži na sebe, príp. nad sebou

Málo umývacieho prostriedku
Zvolený nevhodný program

Upchaté dýzy ostrekovacích ramien
Sitka sú znečistené alebo nie sú pevne nasťukované
Zahŕkované ostrekovacie rameno

Skvrny a šnury

Prísť mnoho leštidla / prísť málo leštidla

Leštidlo

Riad nie je suchý

Prázdny kombinovaný umývač
prístredek má zly sústaci údňok
Nastavenie prístroja

Bily povlak na riade (zásuvateľný)

Zle nastavené zrnkovanie vody.
Chýba špeciálna soľ.

Bily povlak, silice, záleňavé (nie je možné odstrániť)

Práňe nie sú vhodné na umývanie v umývačke.

Zariadenie prístroja riadu

Málo umývacieho prostriedku
Zariadenie potávkam (gataladgova omáčka)

Riadi správne poukladajte...

Riadi vhodný na umývanie v umývačke (bez značkov, popola, vosku, masla, farby, nádobových etikiet, veľké zvyšky, mramelový výrobkov a pokrmov, zmlna časť riadu) poukladajte do umývačky podľa návodu a zistite, či sa ostrekovacie ramena môžu volne pohybovať.

* podľa modelu

SK Upozornenie:
Dodržujte odstup!

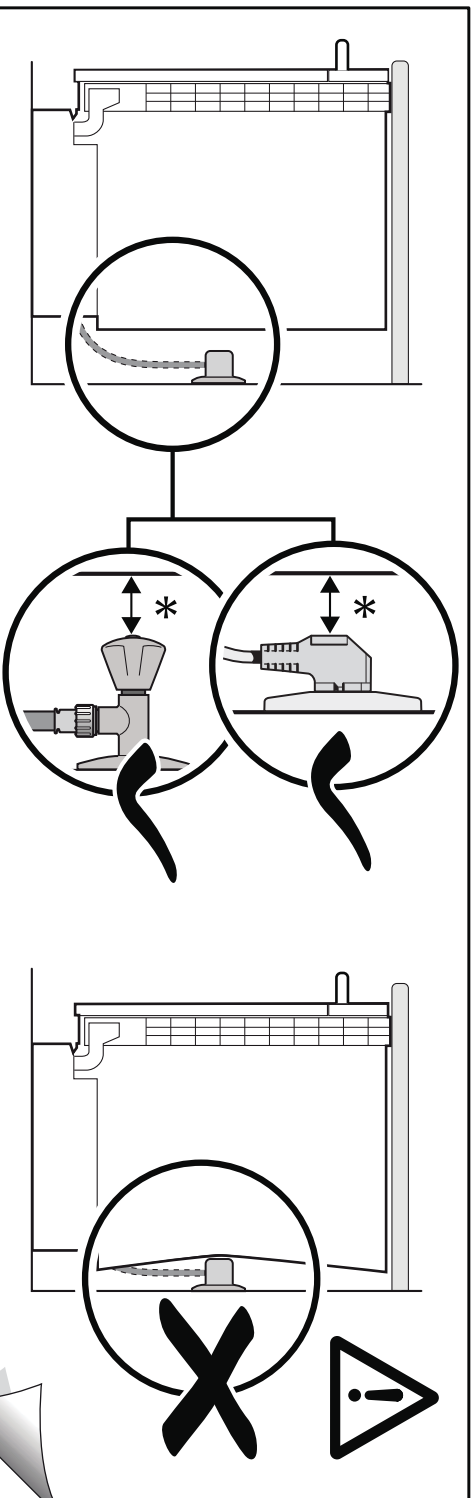

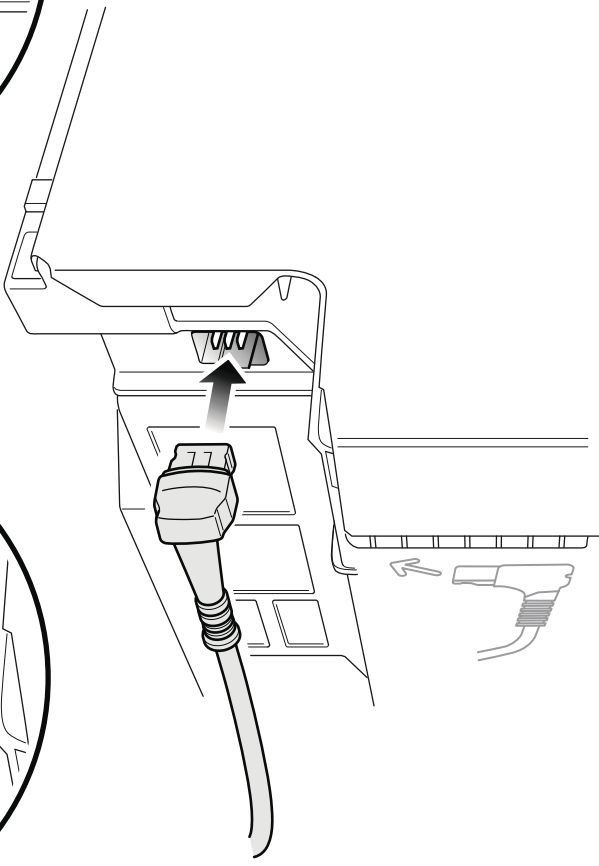
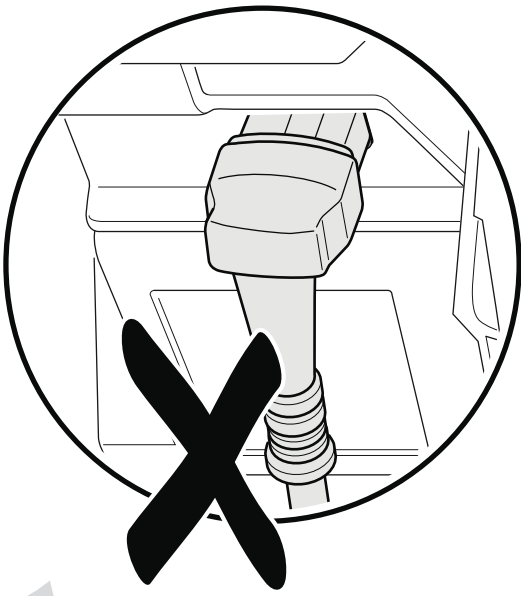
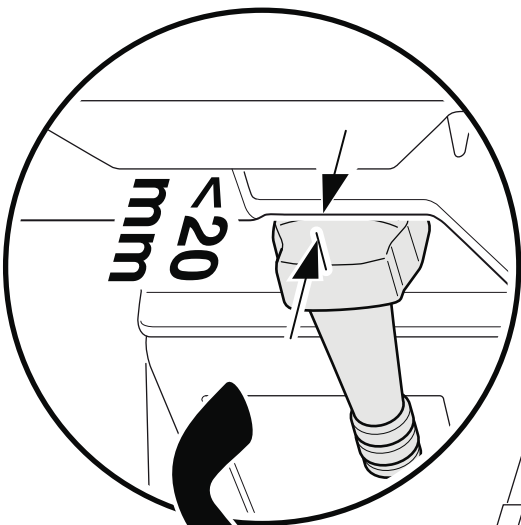

INFORMAČNÝ LIST

BSH domácí spotřebiče, s.r.o., Radlická 350, 158 00 Praha 5

Obchodná značka BSH



Značka	SIEMENS
Predajné označenie	SR65N031EU
Počet štandardných sád riadu	9
Trieda energetickej účinnosti (A+++.. najnižšia spotreba až D ...najvyššia spotreba)	A+
Spotreba energie ¹⁾ v kWh	220
Spotreba energie štandardného umývacieho cyklu v kWh	0,78
Spotreba energie vo vypnutom stave a v pohotovostnom stave vo W	0,1/0,1
Spotreba vody ²⁾ v l	2380
Trieda účinnosti sušenia (A....najvyššia účinnosť až G najnižšia účinnosť)	A
Štandardný program ³⁾	Eco 50°C
Doba trvania štandardného programu v min	195
Trvanie režimu ponechania v zapnutom stave v min.	0
Hlučnosť ⁴⁾ v dB (A) re 1 pW	46
Vstavaný spotrebič, určený na montáž	ÁNO

- 1) Spotreba energie v kWh za rok na základe 280 štandardných umývacích cyklov, pri ktorých sa napúšťa studená voda, a na spotrebe v režimoch s nízkou spotrebou energie. Skutočná spotreba energie bude závisieť od toho, ako sa spotrebič používa.
- 2) Spotreba vody v litroch za rok na základe 280 štandardných umývacích cyklov. Skutočná spotreba vody bude závisieť od toho, ako sa spotrebič používa.
- 3) „Štandardný program“ je štandardný umývací cyklus, na ktorý sa vzťahujú informácie uvedené na štítku a v informačnom liste. Tento program je vhodný pre umývanie bežne znečisteného stolného riadu a ide o najúčinnjší program z hľadiska kombinovanej spotreby vody a energie.
- 4) Hlučnosť podľa Európskej normy EN 60704-3. Deklarovaná hodnota emisie hluku tohto spotrebiča je 46 dB (A), čo predstavuje hladinu A akustického výkonu vzhľadom na referenčný akustický výkon 1pW.

Prípadné technické zmeny, tlačové chyby a odlišnosti vo vyobrazení sú vyhradené bez upozornení.

Aktuálny návod nájdete na webových stránkach www.siemens-home.com/sk.

Dovozca: **BSH domáci spotrebiče s.r.o.**
Radlická 350
158 00 Praha 5

Výrobok:	Produktové číslo: E-Nr.
	Poradové číslo: FD
Dátum predaja, pečiatka, podpis	Dátum montáže, pečiatka, podpis

Predajca je povinný úplne a čitateľne vyplniť všetky požadované údaje v záručnom liste v deň predaja spotrebiča. Neoddeliteľnou súčasťou tohto záručného listu je daňový doklad o predaji výrobku.

Záručný list je dokladom práv spotrebiteľa v zmysle Občianskeho zákonníka. Je súčasťou výrobku s výrobným číslom uvedeným na prednej strane tohto záručného listu, zvlášť v prípadoch dlhších než zákonom daná záručná lehota je záručný list jedným z dokázateľných prostriedkov práv užívateľa. Je v záujme spotrebiteľa, aby si skontroloval správnosť a úplnosť všetkých uvedených údajov, ako i to, či dostal od predajcu záručný list so správnym označením pre uvedený druh výrobku.

Odporúča sa, aby výrobky montoval a uviedol do prevádzky autorizovaný servis, ktorý poskytuje záruku odbornej montáže, predvedenie a preskúšanie výrobku.

Montáž a inštalácia spotrebiča musí byť vykonaná v súlade s vyhláškou ÚBP SR č. 718/2002 Z. z. súvisiacich predpisov a noriem v platnom znení.

Pred montážou výrobku je nutné, aby boli splnené všetky podmienky pre pripojenie na inžinierske siete podľa platných noriem a podľa návodu na použitie.

Zápisy o uskutočnených opravách:

Dátum objed. opravy	Dátum dokončenia	Číslo oprav. listu	Stručný opis poruchy

Upozornenie pre predajcov

Predajca je povinný dať zákazníkovi platný doklad o predaji, kde bude uvedený dátum predaja a označenie spotrebiča, a súčasťou dokladu o kúpe tovaru je správne a úplne vyplnený záručný list v deň predaja výrobku. V prípade predpredajnej reklamácie je potrebné predložiť riadne vyplnený reklamačný protokol.

Záručné podmienky

- na výrobok sa poskytuje záručná lehota **24 mesiacov** odo dňa zakúpenia výrobku kupujúcim
- spotrebiteľ je oprávnený chybu vytknúť do šiestich mesiacov od jej zistenia, najneskôr však do uplynutia záručnej lehoty
- pri reklamacii je podmienkou predložiť platný daňový doklad o kúpe výrobku (napr. pokladničný blok, faktúru a pod.)
- ak je výrobok používaný na iný než výrobcom stanovený účel alebo je výrobok používaný v rámci predmetu obchodnej činnosti, poskytuje sa záručná lehota 6 mesiacov odo dňa zakúpenia, keďže spotrebiče sú určené výhradne na použitie v domácnosti
- za chybu výrobku sa nepovažuje jeho nadmerné opotrebovanie a z toho vyplývajúce absencie niektorých pôvodných vlastností, ktoré boli spôsobené napr. zanedbaním bežnej údržby, čistenia, nadmerným používaním výrobku
- záručná lehota neplynie počas obdobia, keď kupujúci nemôže užívať tovar pre jeho chyby, za ktoré zodpovedá predávajúci
- ak nebude zistená žiadna porucha, na ktorú sa vzťahuje bezplatná záručná oprava, alebo bude zistená porucha nezavinená výrobcom, hradí náklady spojené s vyslaním servisného technika osoba, ktorá uplatnila nárok na túto opravu
- záručné opravy vykonávajú autorizované servisné strediská podľa zoznamu uvedeného v tomto záručnom liste

Právo na bezplatnú opravu výrobku na náklady BSH domáci spotrebiče s.r.o., organizačná zložka Bratislava, zaniká, ak:

- je nečitateľný výrobný štítok alebo na výrobku chýba,
- údaje na doklade o predaji sa líšia od údajov uvedených na výrobnom štítku spotrebiča,
- výrobok bol namontovaný v rozpore s návodom na montáž, prípadne nebol dodržaný súlad s platnými STN alebo s návodom na obsluhu,
- výrobok bol neodborne namontovaný alebo nebol uvedený do prevádzky organizáciou oprávnenou v zmysle vyhlášky ÚBP SR č. 718/2002 Z. z., platí pre plynové spotrebiče a spotrebiče s elektrickým napájaním 400 V, ako i pre spotrebiče dodávané bez elektrického kábla, prípadne bez elektrickej koncovky,
- bola vykonaná konštrukčná zmena alebo zásah do výrobku neoprávnenou osobou,
- porucha na výrobku vznikla použitím neoriginálnych náhradných dielov alebo príslušenstva,
- ide o poškodenie: mechanické, nadmernou záťažou, v dôsledku vodného kameňa, neodborného zapojenia, živelnou pohromou, vonkajšími vplyvmi a pod.

Vyhlasenie o hygienickej neškodnosti výrobku

Všetky výrobky distribuované spoločnosťou BSH domáci spotrebiče s.r.o., organizačná zložka Bratislava, prichádzajúce do styku s potravinami **spĺňajú požiadavky** o hygienickej neškodnosti podľa **európskej normy EC 1935/2004**. Toto vyhlásenie sa vzťahuje na všetky výrobky prichádzajúce do styku s potravinami uvedené v aktuálnom cenníku BSH domáci spotrebiče s.r.o., organizačná zložka Bratislava.

Symbol uvedený na výrobku alebo jeho obale upozorňuje na to, že výrobok po skončení jeho životnosti nepatrí k bežnému domácejmu odpadu, ale ho treba odovzdať do špeciálnej zberne odpadu na recyklovanie elektrických alebo elektronických spotrebičov. Vašou podporou správnej likvidácie pomáhate opäť získať cenné suroviny a chrániť tak životné prostredie. Ďalšie informácie o recyklovaní tohto výrobku získate na miestnom úrade, v zberni odpadu alebo v združení Envidom, ktoré zabezpečuje zber, prepravu, spracovanie, recykláciu a ekologické zneškodňovanie elektroodpadu v zmysle zákona.



Uistenie dovozcu o vydaní vyhlásenia o zhode

Vážený zákazník,

Podľa zákona č. 264/1999 Z. z. Vás uistujeme, že na všetky výrobky distribuované spoločnosťou BSH domáci spotrebiče s. r. o. našim obchodným partnerom, bolo vydané prehlásenie o zhode v zmysle zákona č. 264/1999 Z. z. a príslušných nariadení vlády. Toto uistenie dovozcu o vydaní prehlásenia o zhode sa vzťahuje na všetky výrobky vrátane plynových spotrebičov, ktoré sú obsiahnuté v aktuálnom cenníku firmy BSH domáci spotrebiče s. r. o.

Kontakt na servis domácich spotrebičov SIEMENS

Dodávateľ:

BSH domácí spotřebiče s.r.o.- organizačná zložka Bratislava

BSH domácí spotřebiče s.r.o.
Radlická 350
158 00 Praha 5

Príjem opráv:

Tel.: +421 244 450 808
Email: **opravy@bshg.com**

Objednávky príslušenstva a náhradných dielov:

Tel.: +421 244 452 041
Email: **dily@bshg.com**

Zákaznícke poradenstvo:

Tel.: +421 244 452 041
Email: **siemens.spotrebice@bshg.com**

Aktuálne informácie o servise nájdete na internetových stránkach **www.siemens-home.com/sk**.

Tu máte možnosť si dojednať opravu pomocou online formulára.

