

SIEMENS

Myčka nádobí
SR64E031EU

www.siemens-home.com/cz

cz Návod k použití



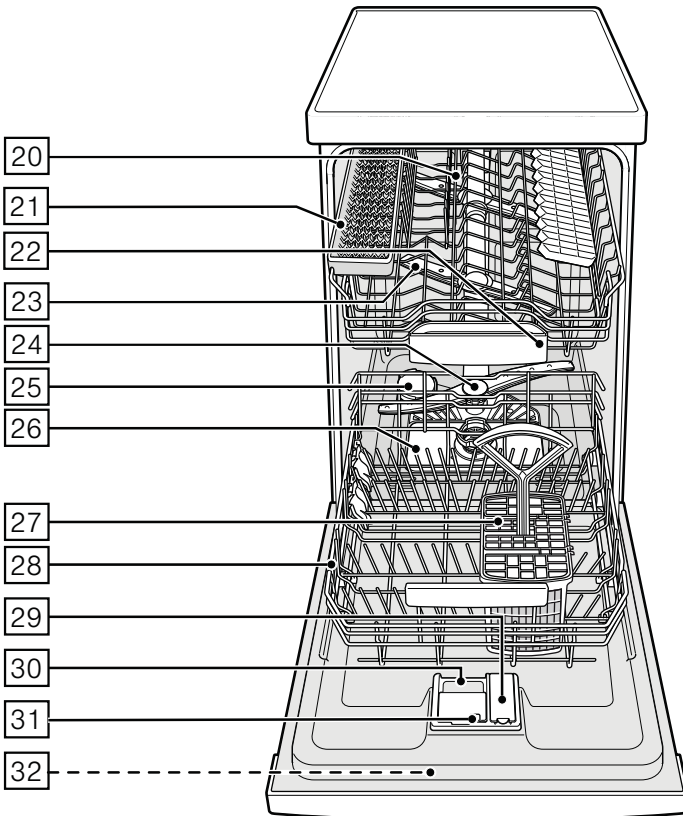
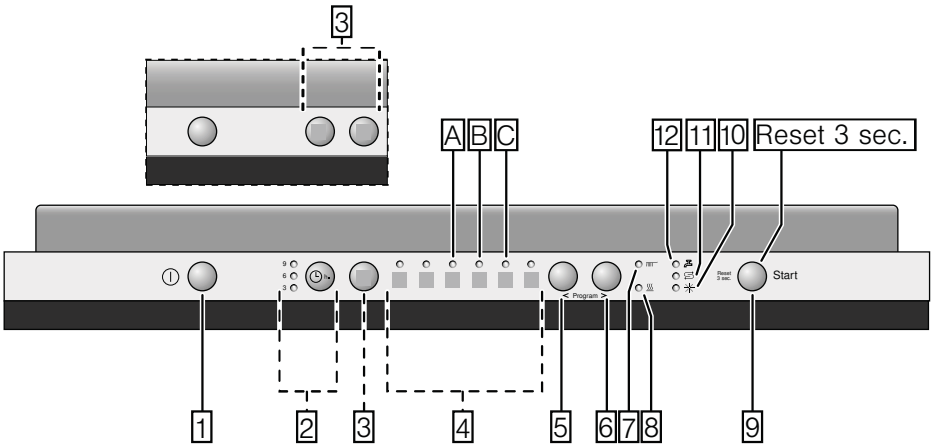

Obsah

 Použití podle určení	4	Hrnce	13
 Bezpečnostní pokyny	4	Koš na přbory	13
Dříve než přístroj uvedete do provozu	4	Sklopné trny	13
Při dodání	5	Držák malých dílů	13
Při instalaci	5	Police na nože	14
V denním provozu	6	Nastavení výšky koše	14
Zablokování dvířek proti otevření	6	 Mycí prostředek	15
Při vzniklých škodách	6	Plnění mycího prostředku	16
Při likvidaci	6	Kombinovaný mycí prostředek	16
 Ochrana životního prostředí	8	 Přehled programů	18
Obal	8	Volba programu	18
Staré přístroje	8	Informace pro testovací institut	19
 Seznámení se s přístrojem	8	 Přídavné funkce	19
Ovládací panel	8	Úspora času (VarioSpeed)	19
Vnitřní prostor přístroje	9	Intenzivní zóna	19
 Zařízení ke změkčování vody/ speciální sůl	9	Hygiena	19
Nastavení	9	Poloviční náplň	19
Tabulka tvrdosti vody	10	Extra sušení	19
Použití speciální soli	10	 Obsluha přístroje	20
Kombinované mycí prostředky	10	Programová data	20
Vypnutí ukazatele změkčování vody	10	Aqua Sensor	20
 Leštidlo	11	Zapnutí myčky nádobí	20
Nastavení množství leštidla	11	Časová předvolba	20
Vypnutí ukazatele doplnění leštidla	12	Konec programu	21
 Nádobí	12	Přerušení programu	21
Není vhodné	12	Ukončení programu	21
Poškození sklenic a nádobí	12	Změna programu	21
Uložení nádobí	12	Intenzivní sušení	22
Vyklizení nádobí	12	 Čištění a údržba	22
Šálky a sklenice	13	Celkový stav přístroje	22
		Speciální sůl a leštidlo	22
		Sítka	23
		Ostřikovací ramena	23

	Co dělat v případě poruchy? ..	24
	Čerpadlo odpadní vody	24
	Tabulka poruch	25
	Zákaznický servis	32
	Instalace a připojení	32
	Rozsah dodávky	32
	Bezpečnostní pokyny	32
	Dodání	33
	Technické údaje	33
	Instalace	33
	Přípojka odpadní vody	33
	Přípojka pitné vody	33
	Elektrické připojení	33
	Demontáž	34
	Přeprava	35
	Zabezpečení proti zamrznutí (Vyprázdnění přístroje)	35

Použití podle určení

- Tento přístroj je určen pro použití v domácnosti a domácím prostředí.
- Používejte myčku nádobí pouze v domácnosti a pouze k uvedenému účelu: k mytí nádobí v domácnosti.

Bezpečnostní pokyny

Děti od 8 let nebo osoby, které z důvodu svých fyzických, senzorických nebo duševních schopností nebo své nezkušenosti nebo neznalosti nejsou schopné přístroj ovládat, nesmí tento přístroj bez dohledu nebo pokynu odpovědné osoby používat.

Dříve než uvedete přístroj do provozu

Přečtěte si pozorně návod k použití a montážní návod! Obsahují důležité informace o instalaci, použití a údržbě přístroje. Uschovejte všechny podklady pro pozdější použití nebo pro následujícího majitele.

Při dodání:

1. Okamžitě zkontrolujte obal a myčku nádobí, zda nedošlo k poškození při přepravě. Neuvádějte poškozený přístroj do provozu. Kontaktujte obratem Vašeho dodavatele či prodejce.
2. Zlikvidujte, prosím, předpisově obalový materiál.
3. Obal a jeho části nepřenechávejte hrajícím si dětem. Hrozí nebezpečí udušení skládanými kartony a fóliemi.

Při instalaci

- Dbejte na to, aby zadní strana myčky nádobí nebyla po instalaci volně přístupná (ochrana proti dotyku kvůli horkému povrchu).
- Proveďte postavení a připojení podle návodu k instalaci a montážního návodu.
- Při instalaci musí být myčka nádobí odpojená od sítě.
- Zajistěte, aby byl zemnicí systém elektrické domovní instalace předpisově nainstalován.
- Elektrické podmínky připojení musí souhlasit s údaji na typovém štítku [32] myčky nádobí.
- Bude-li sítový přívod tohoto přístroje poškozen, musí se vyměnit za speciální přípojku. Tato speciální přípojka se smí zakoupit pouze v zákaznickém servisu.
- Jestliže se má myčka nádobí vestavět do vrchní skříňky, musí se tato skříň náležitě upevnit.
- Když namontujete mikrovlnnou troubu nad myčku nádobí, může dojít k poškození mikrovlnné trouby.
- Aby byla zajištěna stabilita, vestavné myčky nádobí instalujte pouze pod pracovní desky, které jsou sešroubovány se sousedními skříňkami.
- Neinstalujte přístroj v blízkosti tepelných zdrojů (topná tělesa, zásobníky tepla, sporáky nebo jiné přístroje produkující teplo) a nemontujte jej pod varné desky.

- Po instalaci myčky nádobí musí být síťová zástrčka volně přístupná. (Viz Elektrické připojení)
- U některých modelů: Plastikové pouzdro na vodní přípojce obsahuje elektrický ventil, v přívodní hadici se nachází napájecí vedení. Tuto hadici neřezejte, neponořujte plastové pouzdro do vody.

V denním provozu

Dodržujte bezpečnostní upozornění, popř. pokyny k použití na obalech od mycích přípravků a leštidel.

Dětská pojistka (zablokování dvířek) *

Popis dětské pojistky se nachází v zadní části návodu.

* podle modelu

Při vzniklých škodách

- Opravy a zásahy směřjí provádět pouze odborníci. K tomuto účelu musí být přístroj odpojen od sítě. Vytáhněte síťovou zástrčku nebo vypněte pojistky. Zavřete přívod vody.

- Při poškození přístroje, (trhlina, díry, vylomená tlačítka), přístroj se již nesmí používat. Vytáhněte síťovou zástrčku nebo vypněte pojistky. Zavřete přívod vody, zavolejte zákaznický servis.

Při likvidaci

1. Zamezte dalšímu používání poškozené nebo jinak dosloužile myčky, aby se tím vyloučily pozdější úrazy.
2. Dopravte myčku nádobí k řádné likvidaci.

Varování

Nebezpečí poranění!!

- Aby se zabránilo poranění např. vlivem klopýtnutí o dvířka myčky, měla by se myčka nádobí otevírat pouze krátkodobě k naplnění nebo vyklizení.
- Nože a jiné kuchyňské náčiní s ostrými špičkami se v příborové zásuvce musí uložit špičkami dolů nebo se musí v polici na nože* umístit do vodorovné polohy.
- Nesedejte si nebo nestoupejte na otevřená dvířka.
- U volně stojících přístrojů dbejte na to, aby nebyly přeplněné koše.

- Nestojí-li přístroj ve výklenku, a tudíž je boční stěna myčky přístupná, musí se z bezpečnostních důvodů oblast závěsu dvířek z boku zakrýt (nebezpečí poranění). Kryty obdržíte jako zvláštní příslušenství v zákaznickém servisu nebo ve specializovaných prodejnách.

* v závislosti na modelu

Varování **Nebezpečí výbuchu!**

Nedávejte do mycího prostoru žádné rozpouštědlo. Hrozí nebezpečí výbuchu.

Varování **Nebezpečí opaření!**

Za chodu programu otvírejte dvířka myčky nádobí opatrně. Hrozí nebezpečí, že z přístroje vystříkne horká voda.

Varování **Nebezpečí pro děti!**

- Používejte dětskou pojistku, je-li k dispozici. Přesný popis najdete v zadní části návodu.
- Nedovolte dětem, aby si hrály s přístrojem nebo jej obsluhovaly.

- Zabraňte přístupu dětí k uloženým mycím prostředkům a leštidlům. Tyto mycí prostředky mohou způsobit poleptání v ústech, hrtanu a očích nebo mohou vést k udušení.
- Zabraňte přístupu dětí k otevřené myčce nádobí. Voda v mycím prostoru není pitná, mohla by ještě obsahovat zbytky mycího prostředku.
- Dbejte na to, aby děti nesahaly do záchytné misky na tablety [22]. Málé psrty by se mohly přiskřípnout v zářezech.
- Dbejte na to, aby při otevírání a zavírání dvířek vysoko vestavěného přístroje nebyly děti sevřeny nebo přimáčknuty mezi dvířky přístroje a dveřmi spodní skříně.
- Děti se mohou v mycím prostoru zavřít (nebezpečí udušení) nebo se dostat do jiných nebezpečných situací. U vysloužilých přístrojů proto vytáhněte síťovou zástrčku, odřízněte síťový kabel a odstraňte jej. Zámek dvířek a dětskou pojistku (je-li k dispozici) zničte tak, aby se dvířka dále nedala zavřít.



Ochrana životního prostředí

Jak obal nových přístrojů, tak také staré přístroje obsahují cenné suroviny a recyklovatelné materiály.

Zlikvidujte prosím jednotlivé díly rozdělené podle druhů.

O aktuálních likvidačních možnostech se prosím informujte u Vašeho odborného prodejce nebo u Vaší obecní, popř. městské správy.

Obal

Všechny plastové díly přístroje jsou označeny mezinárodně normovanou značkou (např. "PS" polystyrén). Je tak možné při likvidaci rozdělit plastové odpady podle druhu.

Dodržujte prosím bezpečnostní pokyny pod bodem "Při dodání".

Staré přístroje

Dodržujte prosím bezpečnostní pokyny pod bodem "Při likvidaci"



Tento přístroj je označen v souladu s evropskou směrnicí 2012/19/EU o nakládání s použitými elektrickými a elektronickými zařízeními (waste electrical and electronic equipment - WEEE). Tato směrnice stanoví jednotný evropský (EU) rámec pro zpětný odběr a recyklování použitých zařízení.



Seznámení se s přístrojem

Vyobrazení ovládacího panelu a vnitřního prostoru myčky nádobí se nachází vpředu na obalu.

Na jednotlivé pozice bude upozorněno v textu.

Ovládací panel

- 1 Vypínač ZAP./VYP.
- 2 Předvolba času *
- 3 Přídavné funkce **
- 4 Program **
- 5 Tlačítko <
- 6 Tlačítko >
- 7 Ukazatel mytí
- 8 Ukazatel sušení
- 9 Tlačítko START
- 10 Ukazatel doplnění leštidla
- 11 Ukazatel doplnění soli
- 12 Ukazatel "Kontrola přívodu vody"

* podle modelu

** počet podle modelu

Vnitřní prostor přístroje

- 20** Horní koš na nádobí
- 21** Police na nože
- 22** Záchytná místka na tablety
- 23** Horní ostříkovací rameno
- 24** Dolní ostříkovací rameno
- 25** Zásobník speciální soli
- 26** Sítko
- 27** Koš na příbory
- 28** Spodní koš na nádobí
- 29** Zásobník na leštidlo
- 30** Zásobník pro mycí prostředek
- 31** Uzavíratelná zástrčka zásobníku mycího prostředku
- 32** Typový štítek

* podle modelu



Zařízení ke změkčování vody/speciální sůl

Pro dobré výsledky mytí potřebuje myčka nádobí měkkou vodu, tzn. vodu obsahující málo vápníku, jinak se na nádobí a vnitřku nádob usazují bílé vápenaté zbytky.

Vodu z vodovodu nad určitý stupeň tvrdosti vody je nutné před použitím v myčce změkčit, tj. snížit obsah minerálů ve vodě. Voda se změkčuje speciální solí v systému pro změkčování vody v myčce.

Nastavení a potřebné množství soli je závislé na stupni tvrdosti Vaší vodovodní vody (viz tabulka).

Nastavení

Množství dávkované soli lze nastavit na 4 úrovních v závislosti na tvrdosti vody. Podle nastavení se rozsvítí kontrolky 0, 1, 2 nebo 3 (viz tabulka). Výrobní nastavení: 1.

1. Informujte se ve Vaší vodárně a zjistěte hodnotu tvrdosti Vaší vody.
2. Nastavovanou hodnotu si zjistěte v tabulce tvrdosti vody.
3. Otevřete dvířka přístroje.
4. Zapněte vypínač ZAP./VYP. **1**.
5. Stiskněte tlačítko **> 6** a tlačítko START **9** dokud se nerozblíká ukazatel sušení **8** a ukazatel doplnění soli **11**.
6. Tlačítka uvolněte. Ukazatel doplnění soli **11** bliká a displej **A** svítí (= Nastavení 1).

Pro změnu nastavení:

1. Stiskněte tlačítko **< 5** dokud nebude zvoleno požadované nastavení.
2. Stiskněte tlačítko START **9**. Zhasnou ukazatele **8** a **11**. Zvolené nastavení je uloženo.
3. Zavřete dvířka.

Tabulka tvrdosti vody

° Clarke	Rozsah tvrdosti	mmol/l	Nastavení	○ A	○ B	○ C
0 - 8	měkká	0-1,1	0	○	○	○
9 - 20	střední	1,2-2,9	1	●	○	○
21 - 26	tvrdá	3,0-3,7	2	●	●	○
27 - 44	tvrdá	3,8-6,2	3	●	●	●

Použití speciální soli

Doplnění soli se musí provést vždy před spuštěním mycího programu. Tím je zajištěno, že je okamžitě ze dna mycího prostoru spláchnut vyteklý solný roztok a zbytky soli. Pokud není dodržen tento postup, může dojít k nevratnému poškození dna mycího prostoru vlivem koroze.

1. Otevřete šroubovací uzávěr zásobníku [25].
2. Naplňte nádobu vodou (nutné pouze při prvním uvedení do provozu).
3. Potom naplňte speciální sůl (nikoliv jodlou sůl nebo tablety).
4. Bezprostředně po naplnění (doplnění) speciální soli spusťte mycí program.

Platí pro všechny myčky nádobí vybavené nerezovou mycí vanou. Při tomto úkonu se vypuzuje a odtéká voda. Jakmile se na panelu rozsvítí ukazatel doplnění soli [11], měla by se opět doplnit speciální sůl.

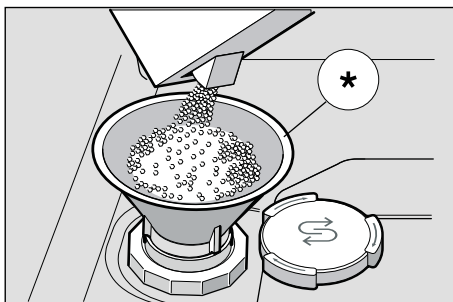

* podle modelu

Použití mycích prostředků s komponentou soli

Při použití kombinovaných mycích prostředků s komponentou soli lze všeobecně až do tvrdosti vody 21 °dH (37 °fH, 26 °Clarke, 3,7 mmol/l) od speciální soli upustit. Při tvrdosti vody větší než 21 °dH je použití speciální soli nutné.

Vypnutí ukazatele doplňování soli/změkčování vody

Jestliže Vás ukazatel doplnění soli [11] ruší, (např. při použití kombinovaných mycích prostředků s komponentou soli), lze jej vypnout.

- Postupujte tak, jak je popsáno pod bodem "Nastavení změkčovacího zařízení" a nastavte zařízení hodnotu na 0. Tím jsou změkčovací a ukazatel doplnění soli vypnuté.

⚠ Pozor! Nikdy neplňte mycí prostředek do nádoby pro speciální sůl. Zničíte tím změkčovací zařízení.

Leštidlo

Jakmile se na panelu rozsvítí ukazatel doplnění leštidla, [10] je ještě k dispozici rezerva leštidla na 1- 2 mycí procesy. Leštidlo je nutné doplnit.

Lešticí prostředek se v myčce používá k leštění skla a k odstraňování skvrn z nádobí. Používejte pouze lešticí přípravky pro myčky používané v domácnosti. Kombinovaný mycí prostředek s komponentou leštidla lze používat pouze do tvrdosti vody 21 °dH (37 °fH, 26 °Clarke, 3,7 mmol/l).

Při tvrdosti vody větší než 21 °dH je použití leštidla nutné.

1. Otevřete zásobník [29] tím, že zmáčknete a nadzvednete kryt na víku.

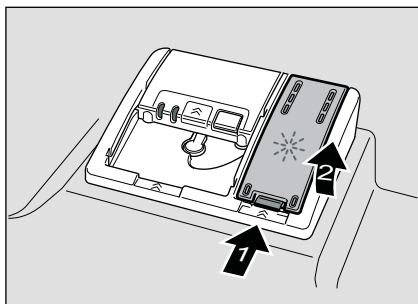

2. Nechejte opatrně natéct leštidlo do zásobníku až po značku max. na plnicím otvoru.

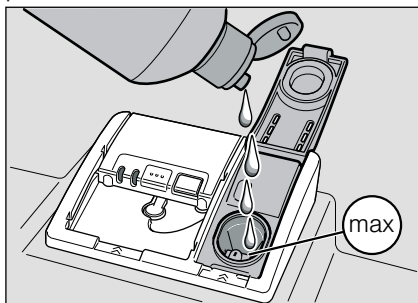

3. Zavřete víko, až slyšitelně zaskočí.
4. Rozlité leštidlo popř. utřete hadrem, aby při příštím mycím procesu nedošlo k nadměrné tvorbě pěny.

Nastavení množství leštidla

Množství leštidla může být nastaveno ve 4 úrovních. Podle nastavených úrovní svítí na displeji 0, 1, 2, 3 (viz tabulka tvrdosti vody).

Nastavení z výroby: 1

Množství leštidla změňte pouze tehdy, pokud na nádobí zůstávají šmouhy (nastavte nižší stupeň) nebo skvrny po vodě (nastavte vyšší stupeň).

1. Otevřete dvířka.
2. Zapněte vypínač ZAP./VYP. [1].
3. Stiskněte tlačítko > [6] a tlačítko START [9] dokud se nerozblíká ukazatel sušení [8] a ukazatel doplnění soli [11].
4. Uvolněte tlačítka.
5. Držte stisknuté tlačítko > [6] dokud se nezobrazí ukazatel doplnění leštidla [10]. Ukazatel doplnění leštidla [10] bliká a displej [A] zhasne (= nastavení 1).

Pro změnu nastavení

1. Stiskněte tlačítko < [5] dokud nebude zvoleno požadované nastavení.
2. Stiskněte tlačítko START [9]. Ukazatele [8] a [10] zhasnou. Zvolené nastavení je uloženo.
3. Zavřete dvířka.

Vypnutí ukazatele doplnění leštidla

Jestliže Vás ukazatel doplnění leštidla [10] ruší, (např. při použití kombinovaných mycích prostředků s komponentou soli), lze jej vypnout.

- Postupujte tak, jak je popsáno pod bodem "Nastavení množství leštidla" a nastavte hodnotu na 0.

Tím se ukazatel doplnění leštidla [10] vypne.



Nádobí

Není vhodné

- Části příborů a nádobí ze dřeva.
- Choulostivé dekorační sklenice, uměleckoprůmyslové a starožitné nádobí. Ozdoby nejsou odolné proti mytí v myčkách nádobí.
- Plastové díly, které nejsou odolné vůči teplu.
- Měděné a cínové nádobí.
- Části nádobí znečištěné popelem, voskem, mazacím tukem nebo barvou.

Ozdoby na skle, hliníkové a stříbrné díly mohou mít při mytí sklon k zabarvení a vyblednutí. Také některé druhy skla (jako např. nádoby z křišťálového skla) mohou být po mnoha mycích procesech zakalené.

Poškození sklenic a nádobí

Příčiny:

- Druh skla a způsob výroby skla.
- Chemické složení mycího prostředku.
- Teplota vody mycího programu.

Doporučení:

- Používejte pouze sklenice a porcelán, které jsou výrobcem označené jako vhodné pro mytí v myčkách nádobí.
- Používejte mycí prostředek, který je označen jako prostředek šetřící nádobí.
- Nádobí a přístroje po ukončení programu vyndávejte z myčky nádobí, co nejdříve.

Uložení nádobí

1. Odstraňte velké zbytky jídla. Předběžné umytí pod tekoucí vodou není nutné.
2. Nádobí uložte tak, aby
 - nádobí stálo spolehlivě, nemohlo se převrhnout,
 - všechny nádoby byly postaveny otvorem dolů,
 - vypouklé kusy nebo kusy s prohloubením stály šikmo, aby voda mohla odtékat,
 - nebránilo otáčení obou ostříkovacích ramen [23] a [24].

Velmi lamé části nádobí, by se neměly v myčce mýt, jelikož mohou lehce vypadnout z koše.

Vyklizení nádobí

Aby se zabránilo odkapávání kapek vody z horního koše na nádobí ve spodním koši, doporučuje se vyprazdňovat přístroj zdola nahoru. Ihned po ukončení programu je nádobí v myčce horké a hrozí nebezpečí opaření. Po ukončení programu proto nechte nádobí tak dlouho chladnout, až je můžete dobře uchopit.

Upozornění

Po ukončení programu mohou být ve vnitřním prostoru přístroje ještě viditelné kapky vody. Na sušení nádobí to však nemá žádný vliv.

Šálky a sklenice

Horní koš na nádobí [20]

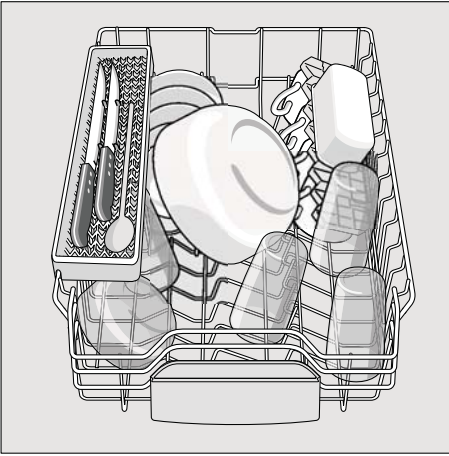

Hrnce

Spodní koš na nádobí [28]

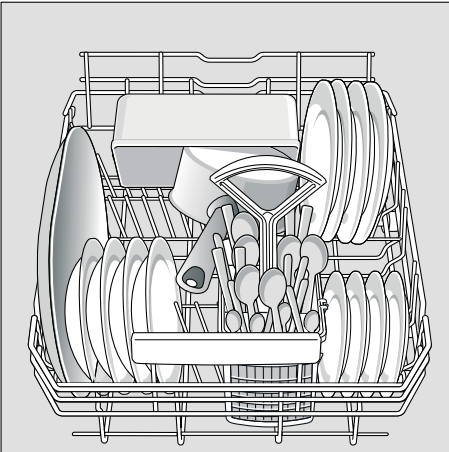

Tip

Silně znečištěné nádobí (hrnce) byste měli umístit do spodního koše. Z důvodu silnějšího proudu vody získáte lepší výsledek mytí.

Tip

Další příklady, jak můžete Vaši myčku nádobí optimálně zaplnit, naleznete na konci tohoto manuálu.

Koš na příbory

Příbory by měly být umístěny ostrými špičkami dolů.

Aby se předešlo zraněním, umístěte dlouhé, špičaté nože a příslušenství do police na nože.

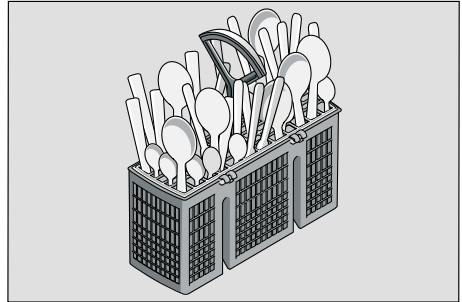

Sklopné trny *

* podle modelu

Pro snadnější uspořádání hrnců, mís a sklenic je možné trny sklopit.

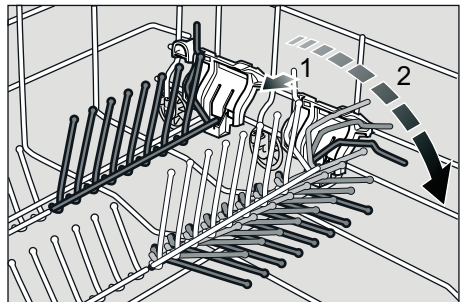

Držák malých dílů *

* podle modelu

Díky držákům malých dílů lze spolehlivě přidržovat lehké umělohmotné díly jako např. pohárky, pokličky atd.

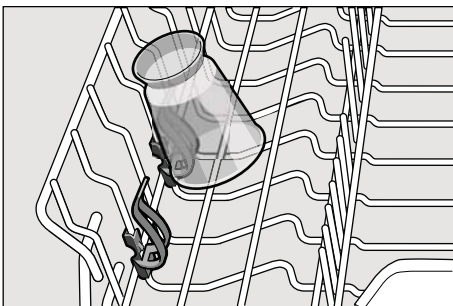

Police na nože*

* podle modelu

Dlouhé nože a ostatní příslušenství lze horizontálně uspořádat.

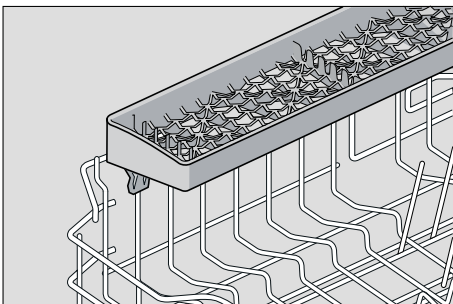

Nastavení výšky koše *

* podle modelu

Aby se v horním či dolním koši vytvořilo více místa, je možné výšku horního koše na nádobí [20] nastavit ve třech úrovních.

Výška přístroje 81,5 cm

	Horní koš	Spodní koš
Stupeň 1 max. ø	22 cm	30 cm
Stupeň 2 max. ø	24 cm	28 cm
Stupeň 3 max. ø	27 cm	25 cm

Horní koš s postranními páčkami

1. Vytáhněte horní koš na nádobí [20].
2. Ke spuštění zatlačte postupně obě páčky vlevo a vpravo na vnějších stranách koše směrem dovnitř. Držte přitom koš pevně ze strany za horní okraj, aby trhavým pohybem nespadl dolů.

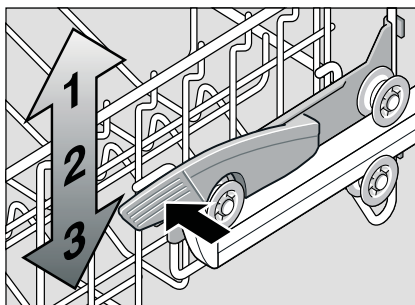

3. Pro posunutí koše nahoru uchopte koš na stranách na horním okraji a zvedněte jej směrem nahoru.
4. Dříve než koš opět zasunete, přesvědčte se, že leží na obou stranách ve **stejně výšce**. Jinak se nedají zavřít dvířka myčky a horní ostříkovací rameno nemá žádné spojení k cirkulaci vody.

Horní koš s horním a dolním párem koleček

1. Vytáhněte horní koš na nádobí [20].
2. Odstraňte horní košík a znovu nasadte koš výše (úroveň 3) nebo níže (úroveň 1).

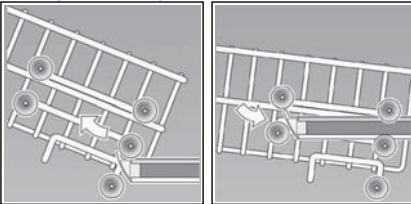

Mycí prostředek

Můžete používat tablety, práškové nebo tekuté mycí prostředky určené k mytí v myčce. V žádném případě ale nepoužívejte prostředky pro ruční mytí nádobí. Podle znečištění lze s práškovým nebo tekutým mycím prostředkem dávkování individuálně přizpůsobit. Tablety obsahují pro všechny mycí úkoly dostatečné množství účinných látek. Moderní, účinné mycí prostředky používají převážně nízkoalkalickou recepturu s fosfáty a enzymy. Fosfáty vážou vápník obsažený ve vodě. Enzymy odbourávají škrob a rozpouštějí bílkoviny. Mycí prostředky jsou jen zřídka bez fosfátů. Takové mycí prostředky mají slabší schopnost vázat vápník a vyžadují větší dávkovací množství. K odstranění barevných skvrn (např. čaj, kečup) se většinou používají bělidla na bázi kyselíku.

Upozornění

Pro dobrý výsledek mytí bezpodmínečně dodržujte pokyny na obalu mycích prostředků! Při dalších dotazech Vám doporučíme, abyste se obrátili na poradny výrobců mycích prostředků.

⚠ Varování – Dodržujte bezpečnostní upozornění, popř. pokyny k použití na obalech od mycích přípravků a leštidel.

Plnění mycího prostředku

1. Je-li zásobník pro mycí prostředek [30] ještě uzavřený, stiskněte uzavíratelnou zástrčku [31], abyste zásobník otevřeli. Naplňte mycí prostředek komory pro mycí prostředek [30] (tabletu vložte napříč, ne na výšku). Dávkování: viz pokyny výrobce na obalu. Rozdělení dávkování v zásobníku pro mycí prostředek [30] Vám přitom pomůže naplnit správné množství práškového nebo tekutého mycího prostředku. Při normálním znečištění obvykle stačí 20 ml - 25 ml. Při použití tablet stačí jedna tableta.

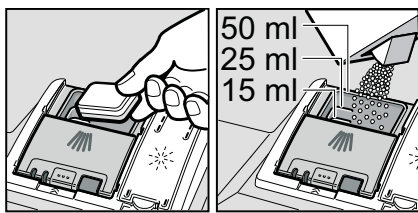

2. Posunutím nahoru zavřete víko zásobníku pro mycí prostředek, dokud uzávěr nezaskočí.

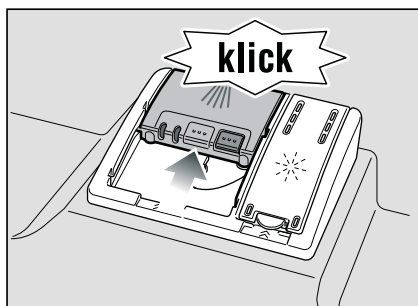

Komora pro mycí prostředek se v závislosti na programu automaticky otevře v optimální časový okamžik. Práškový nebo tekutý mycí prostředek se v mycím prostoru postupně rozpustí. Tableta spadne do záchytné misky, kde se postupně rozpustí.

Tip

U málo znečištěného nádobí stačí obvykle trochu menší množství mycího prostředku, než je uvedeno. Vhodné čisticí a ošetřovací prostředky si můžete koupit v zákaznickém servisu (viz zadní strana).

Kombinovaný mycí prostředek

Kromě běžných mycích prostředků (samostatné) se nabízí řada produktů s přídatnými funkcemi. Tyto produkty obsahují kromě mycího prostředku často také leštadlo a sůl (3 v 1) a podle kombinace (4 v 1, 5 v 1 atd.) ještě přídatné komponenty, jako je např. ochrana skla nebo lesk nerezového nádobí. Kombinované mycí prostředky působí pouze do určitého stupně tvrdosti vody (většinou 21°dH). e-li tato mez překročena, je třeba přidat sůl a leštadlo. Jakmile se používají kombinované mycí produkty, přizpůsobí se mycí program automaticky tak, že se vždy docílí co nejlepších výsledků mytí a sušení.

⚠ Varování – Nepokládejte do záchytné misky na tablety [22] drobné díly k mytí, jinak zabráníte rovnoměrnému rozpouštění tablety.







⚠ Varování – Chcete-li po puštění programu přidat nádobí, nepoužívejte záchytnou misku na tablety [22] jako rukojeť horního koše. Mohla by se v ní již nacházet tableta a vy byste přišli do kontaktu s částečně rozpouštěnou tabletou.

Upozornění

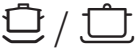
- Optimálních mycích a sušících výsledků dosáhnete použitím samostatných mycích prostředků ve spojení s odděleným použitím soli a leštidla.
- U krátkých programů nemohou tablety vlivem rozdílného chování při rozpouštění eventuálně dosáhnout plné mycí schopnosti a mohou také zůstat nerozpuštěné zbytky mycího prostředku. Pro tyto programy jsou vhodnější mycí prostředky v práškovém provedení.
- U programu "Intenzivní" (u některých modelů) je dostatečné dávkování jedné tablety. Při použití práškových mycích prostředků můžete navíc trochu mycího prostředku rozsypat na dvířka přístroje.
- Při použití kombinovaných mycích prostředků, může někdy svítit ukazatel doplnění leštidla/soli. Doplnění však není nutné, mycí program je plně funkční.
- Při použití mycích prostředků s ochranným obalem rozpustným ve vodě uchopte obal pouze suchýma rukama a naplňte mycí prostředek pouze do absolutně suché komory pro mycí prostředek. V opačném případě může dojít ke slepení.
- Chcete-li přejít z kombinovaných mycích prostředků na samostatné mycí prostředky, dbejte na to, aby změkčovací zařízení a množství leštidla byly nastaveny na správnou hodnotu.

Přehled programů

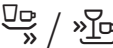
V tomto přehledu je zobrazen max. možný počet programů. Příslušné programy a jejich uspořádání si prosím zjistěte na Vašem ovládacím panelu.

Druh nádobí	Druh znečištění	Program	Možné přídavné funkce	Průběh programu
hrnce, pánve, nechoulostivé nádobí a příbory	silně ulpívající přípečené nebo zaschlé zbytky jidel, obsahující škrob nebo bílkoviny	 Intenzivní 70°	všechny	Předmytí Mytí 70° Mezimy­tí Leštění 65° Sušení
		 Auto 45° - 65°	všechny	Pomocí senzoriky se optimalizuje podle znečištění.
smíšené nádobí a příbory	lehce zaschlé zbytky jídel běžné v domácnosti	 Auto 45° - 65°	všechny	Pomocí senzoriky se optimalizuje podle znečištění.
		 / eco Eco 50°	všechny	Předmytí Mytí 50° Mezimy­tí Leštění 65° Sušení
choulostivé nádobí, příbory, tepelně choulostivé plasty a sklenice	málo ulpívající, čerstvé zbytky jidel	 Šetrné 40°	Intenzivní zóna Úspora času Speed Perfect (VarioSpeed) Poloviční náplň Extra sušení	Předmytí Mytí 40° Mezimy­tí Leštění 55° Sušení
		 Rychlý 45°	Extra sušení	Mytí 45° Mezimy­tí Leštění 55°
všechny druhy nádobí	studené opláchnutí, mezimy­tí	 Předmytí	žádné	Předmytí

Volba programu

Podle druhu nádobí a stupně znečištění můžete zvolit vhodný program.

Informace pro testovací institut

Zkušební ústavy obdrží pokyny pro srovnávací testy (např. podle EN60436). Jedná se přitom o podmínky k provádění testů, avšak ne o výsledky nebo hodnoty spotřeby.

Je potřebné číslo přístroje (E-Nr.) a výrobní číslo (FD), které najdete na typovém štítku  na dveřích přístroje.

Dotazy e-mailem na:

dishwasher@test-appliances.com

Přídavné funkce

* podle modelu

Jsou nastavitelné pomocí tlačítek

Přídavné funkce .

Úspora času/ Speed perfect (VarioSpeed)

Pomocí funkce „Úspora času“ lze zkrátit dobu průběhu v závislosti na zvoleném programu mytí o cca 20 % až 66 %. Aby se při zkrácené době programu dosáhlo optimálních výsledků mytí a sušení, zvýší se spotřeba vody a energie.

Intenzivní zóna *

Perfektní pro smíšené naplnění myčky. Silně znečištěné hrnce a pánve můžete ve spodním koši mýt společně s běžně znečištěným nádobím v horním koši. Zesílí se ostřikovací tlak ve spodním koši, lehce se zvýší teplota mytí.

Hygiena *

Během procesu mytí se zvýší teplota. Tím se zlepšují hygienické podmínky. Tato dodatečná volba je ideální například pro mytí kychyňských prkének nebo kojeneckých láhví.

Poloviční náplň *

Máte-li na mytí pouze malé množství nádobí (např. sklenice, šálky, talíře), můžete zapnout "poloviční náplň". Ušetří se při tom voda, energie a čas. K mytí nadávkuje do zásobníku pro mycí prostředek trochu méně mycího prostředku, než se doporučuje při kompletním naplnění přístroje.

Extra sušení *

Zvýšená teplota během leštění a prodloužená fáze sušení umožňují, že také plastové díly lépe uschnou. Spotřeba energie se lehce zvýší.



Obsluha přístroje

Programová data

Programové údaje (hodnoty spotřeby) najdete v krátkém návodu. Vztahují se na normální podmínky a nastavenou hodnotu tvrdosti vody na stupeň 2. Rozdílné ovlivňující faktory jako např. teplota vody nebo tlak v potrubí mohou vést k odchylkám.

Aqua senzor *

* podle modelu

Aqua Sensor je optické měřicí zařízení (fotobuňka), se kterým se měří zakalení mycí vody.

Aktivace Aqua Sensoru probíhá specificky podle programu. Je-li Aqua Sensor aktivní, může se "čistá" mycí voda přesunout do následující mycí lázně a spotřeba vody se sníží o 3 - 6 litrů. Je-li stupeň znečištění vyšší, bude voda odčerpána a nahrazena vodou čistou. V automatických programech se navíc teplota a doba chodu přizpůsobí stupni znečištění.

Zapnutí myčky nádobí

1. Otevřete úplně přívod vody.
2. Otevřete dvířka.
3. Zapněte vypínač ZAP./VYP. 1. Ukazatel programu Eco 50° bliká. Tento program zůstane navolený, nestisknete-li jiné tlačítko programu pomocí 5 nebo 6.

4. Stiskněte tlačítko programu 9.
5. Zavřete dvířka. Program se spustí.

Upozornění

- k provozu myčky nádobí:

Z ekologických důvodů bude při každém spuštění přístroje přednastaven program Eco 50°. Šetří to přírodní zdroje a v neposlední řadě Vaši peněženku. **Program Eco 50° je zejména šetrný k životnímu prostředí. Je to "standardní program" podle nařízení EU 1016/2010, který nejefektivněji využívá standardní mycí cyklus k mytí běžně znečištěného nádobí v kombinaci spotřeby energie a vody k mytí tohoto nádobí.**

Časová předvolba

* podle modelu

Start programu lze odložit o 3, 6 nebo 9 hodin.

1. Stiskněte tlačítko ZAP./VYP. 1.
2. Opakovaně stiskněte tlačítko 2 přednastavení času zapnutí, dokud se nerozsvítí odpovídající kontrolka 3 h, 6 h nebo 9 h.
3. Stiskněte tlačítko START 9, časová předvolba je aktivována.
4. Pro odstranění časové předvolby, opakovaně stiskněte tlačítko 2 přednastavení času zapnutí, dokud nebude svítit žádná kontrolka 3 h, 6 h nebo 9 h. Výběr programu můžete měnit kdykoliv do spuštění příslušného programu.

Konec programu

Program skončil, když nesvíí žádná ze dvou kontrolky [8] nebo [7].

Konec programu indikuje také zvukový signál.

Hlasitost zvukového upozornění lze nastavit na 4 úrovních. Podle nastavení se rozsvítí kontrolky 0, 1, 2 nebo 3 (viz tabulka tvrdosti vody). Výrobní nastavení.

Tuto funkci lze změnit takto:

1. Otevřete dvířka.
2. Stiskněte tlačítko ZAP./VYP. [1].
3. Zmáčkněte tlačítko > [6] a stiskněte tlačítko START [9] dokud nezačne blikat ukazatel sušení [8] a indikátor doplnění soli [11].
4. Uvolněte tlačítka.
5. Opakovaně stiskněte tlačítko > [6] dokud nezačne blikat indikátor doplnění soli [11] a mycího prostředku [10].
6. Uvolněte tlačítka.
Blikají indikátory doplnění [11] a [10] a svítí kontrolky [A] a [B] (= nastavení 2). Zazní zvukové upozornění o nastavené hlasitosti.

Pro změnu nastavení:

1. Tiskněte tlačítko < [5] dokud nebude zvoleno požadované nastavení.
2. Stiskněte tlačítko START [9]. Kontrolky zhasnou. Zvolené nastavení je uloženo.
3. Zavřete dvířka.

Upozornění

Pro úsporu energie se myčka po skončení programu automaticky vypne.

Přerušení programu

1. Otevřete dvířka.
2. Zapněte vypínač ZAP./VYP. [1]. Světelné indikace zhasnou. Program zůstane uložen v paměti. Jestliže při teplovodní přípojce nebo ohřáté myčce nádobí byla otevřena dvířka myčky nádobí, nechejte dvířka nejprve několik minut přivřená a potom je zavřete. Jinak se vlivem expanze (přetlaku) mohou samovolně otevřít dvířka přístroje nebo z přístroje unikat voda.
3. K pokračování programu opět zapněte vypínač ZAP./VYP. [1].
4. Zavřete dvířka.

Ukončení programu (Reset)

1. Otevřete dvířka.
2. Stiskněte cca na 3 s tlačítko START [9] dokud všechny ukazatele nezhasnou.
3. Zavřete dvířka.
Průběh programu trvá ještě cca 1 min pro vypuštění zbytkové vody.

Změna programu

Po stisknutí tlačítka START [9] není možná žádná změna programu. Změna programu je možná pouze pomocí přerušení programu (Reset).

Intenzivní sušení

Pro dosažení lepšího výsledku sušení pracuje myčka s vyšší teplotou. Může se tak nepatrně zvýšit doba trvání programu. (Pozor u choulostivých částí nádobí!)

1. Otevřete dvířka.
2. Zapněte vypínač ZAP./VYP [1].
3. Držte stisknuté tlačítko > [6] a stiskněte tlačítko START [9] nezačne blikat ukazatel sušení [8] a indikátor doplnění soli [11].
4. Uvolněte tlačítka.
5. Opakovaně stiskněte tlačítko > [6] dokud nezačne blikat indikátor doplnění soli [11] a ukazatel "Kontrola přívodu vody" [12].
6. Uvolněte tlačítka.
Ukazatele [11] a [12] blikají.

Pro změnu nastavení:

1. Stiskněte tlačítko < [5] dokud se nerozsvítí kontrolka [A] (zapnuto intenzivní sušení).
2. Stiskněte tlačítko START [9].
Kontrolky zhasnou. Zvolené nastavení je uloženo.
3. Zavřete dvířka.



Čištění a údržba

Pravidelná kontrola a údržba Vašeho přístroje pomáhá zabránit poruchám. Setříí to čas a předchází se tím problémovým situacím.

Celkový stav přístroje

- Zkontrolujte mycí prostor z hlediska usazenin tuků a vápničku.
Najdete-li takové usazeniny, potom:
- Naplňte komoru mycím prostředkem. Spusťte přístroj bez nádobí s programem s nejvyšší mycí teplotou.

K čištění přístroje používejte pouze čističe vhodné speciálně pro myčky nádobí.

- Aby těsnění dveří zůstalo vždy čisté a hygienické, čistěte je pravidelně vlhkým hadříkem s trochou mycího prostředku.
- Při delším odstavení nechejte dvířka trochu pootevřená, aby se nemohl tvořit nepříjemný zápach.

Nikdy nepoužívejte k čištění Vaší myčky nádobí parní čističe. Výrobce neručí za eventuální následné škody.

Utírejte pravidelně čelní stranu přístroje a panel lehce navlhčeným hadrem; stačí voda a trocha mycího prostředku. Nepoužívejte houby s hrubým povrchem a drhnoucí čisticí prostředky, oboje může způsobit poškrábání povrchů přístroje.

U nerezových přístrojů: vyhněte se používání savých hadříků nebo je před prvním použitím několikrát důkladně vyperte, aby se zabránilo korozi.

Varování - Ohrožení zdraví

Nikdy nepoužívejte jiné čisticí prostředky, např. čisticí prostředky pro domácnost obsahující chlor!

Speciální sůl a leštidlo

- Kontrolujte ukazatele doplnění [11] a [10]. Eventuálně doplňte sůl nebo leštidlo.

Sítka

Sítka [26] zachycují před čerpadlem hrubé nečistoty v mycí vodě. Tyto nečistoty mohou sítka příležitostně ucpat.

Sítkový systém se skládá z hrubého sítko, plochého, jemného sítko a mikrosítka.

1. Zkontrolujte po každém mytí, zda se v sítkách nenachází zbytky jídla.
2. Uvolněte otáčením sítkový válec podle vyobrazení a vyndejte sítkový systém.

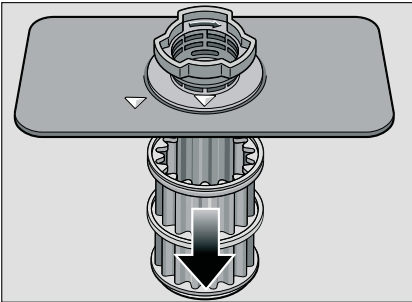
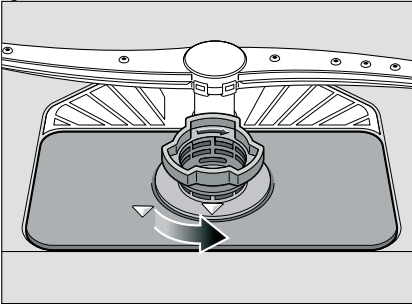

3. Odstraňte případné zbytky potravin a vyčistěte sítka pod tekoucí vodou.
4. Vraťte a zašroubujte v opačném pořadí sítkový systém a dávejte pozor na to, aby po zavření bylo označení šípek proti sobě.

Ostříkovací ramena

Vápník a nečistoty z mycí vody mohou zablokovat trysky a uložení ostříkovacích ramen [23] and [24].

1. Kontrolujte, zda trysky ostříkovacích ramen ucpané.
2. Odšroubujte horní ostříkovací rameno [23] (posun o 1/4).

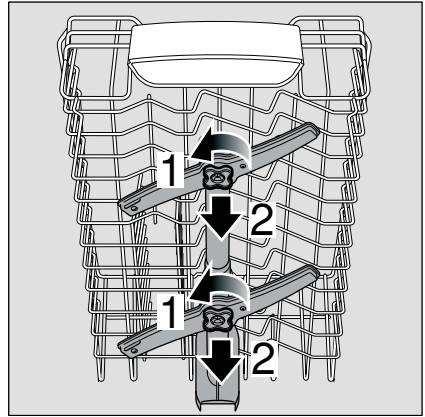

3. Stáhněte nahoru spodní ostříkovací rameno [24].

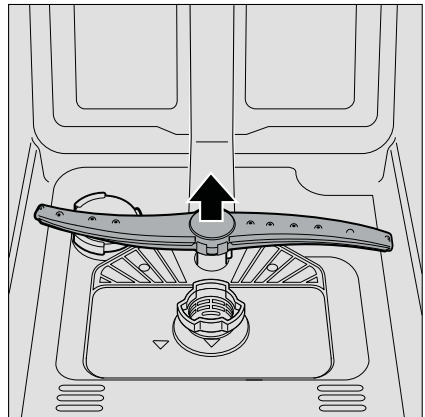

4. Vyčistěte ostříkovací ramena pod tekoucí vodou.
5. Nasaďte zpět ostříkovací ramena, zacvaknutím nebo přišroubováním.

Co dělat v případě poruchy?

Podle zkušeností lze mnoho poruch, které se vyskytují v běžném provozu, odstranit vlastními silami. To zajistí, že máte přístroj opět rychle k dispozici. V následujícím přehledu najdete možné příčiny chybových funkcí a pomocné pokyny pro jejich odstranění.

Upozornění

Pokud by se přístroj během mytí nádobí z neznámých důvodů zastavil nebo nespustil, proveďte nejdříve funkci Přerušit program (Reset). (Viz kapitola Obsluha přístroje).

Varování

Opravy směji provádět pouze odborníci. Je-li nutná výměna některé součásti, dbejte na to, aby byly použity pouze originální náhradní díly. Neodbornými opravami nebo použitím neoriginálních dílů mohou pro uživatele vzniknout značné škody a nebezpečí.

Čerpadlo odpadní vody

Velké zbytky jídel nebo cizí tělesa, která nebyla zachycena sítka, mohou zablokovat čerpadlo odpadní vody. Mycí voda potom stojí nad sítkem.

V tomto případě:

1. Zásadně nejprve odpojte přístroj od elektrické sítě.
2. Vyndejte horní [20] a spodní koš [28].
3. Vymontujte sítka [26].
4. Vyčerpejte vodu, event. si vezměte na pomoc mycí houbu.

5. Pomocí lžičky vypačte (jak je vyobrazeno) bílý kryt čerpadla. Uchopte kryt za přepážku a nadzvedněte šikmo dovnitř. Kryt kompletně vyndejte.

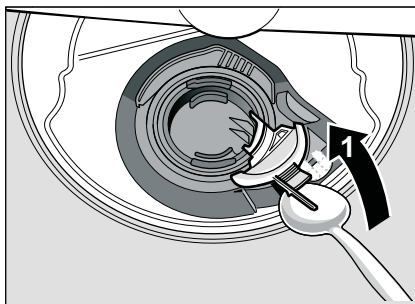

6. Zkontrolujte, zda v oběžném kole nejsou cizí tělesa, případně je odstraňte.
7. Umístěte kryt do původní polohy a zatlačte ho směrem dolů, dokud nezaskočí.

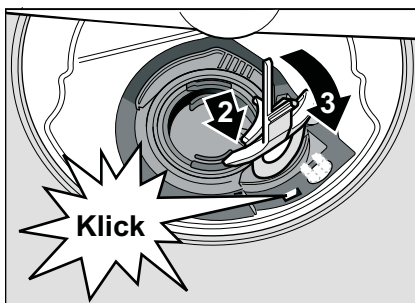

8. Namontujte sítka.
9. Nasadte znovu koš.

Tabulka poruch

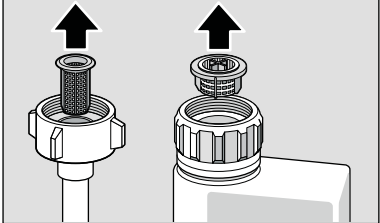
Porucha	Příčina	Odstranění
Svítlí ukazatel "Kontrola přívodu vody" [12].	Přívodní hadice je přelomená. Položte přívodní hadici bez přelomení.	
	Uzavřený přívod vody.	Otevřete přívod vody.
	Přívod vody je zaseknutý nebo zanesený vápníkem.	Otevřete přívod vody. Při otevřeném přívodu vody musí být průtok min. 10 l/min.
	Sítka v přívodu vody je ucpané.	Vypněte přístroj. Vytáhněte zástrčku přístroje. Zavřete přívod vody. Odšroubujte přípojku vody.
		
		<p>Vyčistěte sítko v přívodní hadici. Našroubujte opět přípojku vody. Zkontrolujte těsnost. Zajistěte elektrické napájení. Zapněte přístroj.</p>
Sítka [26] jsou znečištěna nebo blokována.		Vyčistěte sítko. (Viz Čištění a údržba).
Ucpaná nebo zlomená hadice odpadní vody.		Položte hadici bez přelomení, příp. odstraňte zbytky.
Sífonová přípojka je ještě zavřená.		Zkontrolujte přípojku na sífonu a případně ji otevřete.
Zablokované čerpadlo odpadní vody nebo kryt čerpadla odpadní vody je volný.		Vyčistěte čerpadlo a kryt správně zajistěte zaskočením. (Viz čerpadlo odpadní vody).
Bliká ukazatel "Kontrola přívodu vody" [12].	Pravděpodobně došlo k technické poruše.	Vypněte přístroj vypínačem ZAP./VYP. [1]. Po krátké době přístroj opětovně spustte. Pokud problém vznikne znovu, potom zavřete přívod vody, vytáhněte síťovou zástrčku. Zavolejte zákaznický servis a uveďte kód chyby.
Displej bliká.	Dvířka nejsou úplně zavřená.	Zavřete dvířka. Dbejte na to, aby z koše nevyčnívaly žádné předměty (nádoby, osvěžovač) a neomezovaly tím zavření dvířek.

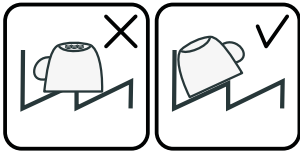
Porucha	Příčina	Odstranění
Svítlí ukazatel doplnění soli [11] nebo leštidla [10].	Chybí leštidlo. Chybí sůl. Čidlo nerozpozná tablety soli.	Doplňte leštidlo. Doplňte speciální sůl. Použijte jinou speciální sůl.
Nesvítlí ukazatel doplnění soli [11] nebo leštidla [10].	Ukazatel doplnění je vypnutý. K dispozici je ještě dostatek speciální soli/leštidla.	Aktivování/deaktivování (viz kapitola Změkčovací zařízení/speciální sůl nebo Leštidlo). Zkontrolujte stav naplnění zásobníku.
Po ukončení programu zůstane stát v přístroji voda.	Je ucpaný sítkový systém nebo oblast pod sítky [26]. Program ještě není ukončen.	Vyčistěte sítko a oblast pod sítky (viz Čerpadlo odpadní vody). Počkejte na konec programu nebo proveďte Reset (viz Přerušování programu).
Nádobí není suché.	Žádné leštidlo nebo příliš málo leštidla v zásobníku. Byl zvolen program bez sušení. Nahromadění vody v prohlubních nádobí a na příborech.	Doplňte leštidlo. Zvolte program se sušením (viz Přehled programů, Průběh programu). Při uložení dbejte na šikmou polohu, příslušné kusy nádobí ukládejte pokud možno šikmo.
		
	Použitý kombinovaný mycí prostředek má špatný sušící výkon.	Použijte jiné kombinované mycí prostředky s lepším sušícím výkonem. Dodatečné použití leštidla zvyšuje sušící výkon.
	Intenzivní sušení ke zvýšení účinku sušení není aktivováno.	Aktivujte intenzivní sušení (viz Obsluha přístroje).
	Nádobí bylo vyklizeno příliš brzy nebo proces sušení ještě nebyl ukončen.	Počkejte na konec programu, příp. vyjměte nádobí teprve 30 min po ukončení programu.
	Použitá leštidla má špatný sušící výkon.	Použijte značkové leštidlo. Ostatní produkty mají značně horší účinnost.
Plastové nádobí není suché.	Speciální vlastnosti plastu.	Plasty mají nižší tepelnou kapacitu a hůře se proto suší.

Porucha	Příčina	Odstranění
Příbory nejsou suché.	Příbory jsou v košíku na příbory nevhodně roztríděné.	Příbory pokud možno oddělte od sebe, zabraňte místům dotyku.
	Příbory jsou v příborové zásuvce nevhodně roztríděné.	Příbory správně roztrídíte a pokud možno oddělte od sebe.
Vnitřní strany přístroje jsou po mycím cyklu mokré.	Žádná chyba přístroje.	Na základě principu sušení "kondenzační sušení" jsou kapky vody v zásobníku fyzikálně podmíněné a žádané. Vlhkost ve vzduchu kondenzuje na vnitřních stěnách myčky nádobí, stéká dolů a odčerpává se.
Zbytky jídel na nádobí.	Příliš těsně uspořádané nádobí, přeplněný koš na nádobí.	Uložte nádobí tak, aby byl mezi nádobím dostatečný volný prostor, aby ostříkovací paprsky mohly dosáhnout povrchu nádobí. Zabraňte místům dotyku.
	Ostříkovací rameno se nemůže otáčet.	Uložte nádobí tak, aby nebránilo otáčení ostříkovacího ramena.
	Trysky ostříkovacích ramen jsou ucpané.	Vyčistěte trysky ostříkovacího ramena. (Viz Čištění a údržba).
	Sítka [26] jsou znečištěná.	Vyčistěte sítka (viz Čištění a údržba).
	Nesprávně nasazená nebo nezaskočená sítka [26].	Nasadte správně sítka a zajistěte je zaskočením.
	Příliš slabý mycí program.	Zvolte silnější mycí program.
	Silně předmyté nádobí, senzorika se proto rozhodla pro slabý běh programu. Pevně ulpívající nečistoty nelze částečně odstranit.	Nádobí nepředmývejte. Odstraňte pouze velké zbytky jídel. Doporučení programu Eco 50° nebo Intenzivně.
	Vysoké, úzké nádoby nebudou v rohové oblasti dostatečně vypláchnuté.	Vysoké, úzké nádoby neukládejte příliš šikmo a do rohové oblasti.
Horní koš [20] není vpravo a vlevo nastavený na stejnou výšku.	Nastavte horní koš postranními pákami na stejnou výšku.	

Porucha	Příčina	Odstranění
Zbytky mycího prostředku.	Víko komory pro mycí prostředek je zablokováno kusy nádobí, víko se proto úplně neotevře.	Víko komory pro mycí prostředek nesmí být omezováno kusy nádobí. Do záchytné misky na tablety neumísťujte žádné kusy nádobí nebo osvěžovač.
	Víko komory pro mycí prostředek je blokováno tabletou.	Tableta se musí vložit naplocho, a ne nastojato.
	V rychlém nebo krátkém programu byly použity tablety. Ve zvoleném krátkém programu nebude dosaženo doby rozpustnosti mycího prostředku.	Doba rozpustnosti tablet je pro rychlý nebo krátký program příliš dlouhá. Použijte práškový mycí prostředek nebo silnější program.
	Mycí účinek a chování při rozpouštění se snižuje při delší době uložení nebo je-li mycí prostředek silně zhrudkovatělý.	Vyměňte mycí prostředek.
Vodní skvrny na plastových kusech.	Tvoření kapek na plastovém povrchu se z fyzikálního hlediska nelze vyhnout. Po uschnutí jsou patrné vodní skvrny.	Použijte silnější program (více výměn vody). Při uložení dbejte na šikmou polohu. Použijte leštidlo. Případně zvyšte nastavení změkčování vody.
Stíratelné nebo vodou rozpustné povlaky v zásobníku nebo na dveřích.	Usazují se látky obsažené v mycím prostředku. Tyto povlaky se většinou nedají chemicky (čistič pro domácí spotřebiče, ...) odstranit.	Změňte značku mycího prostředku. Přístroj mechanicky vyčistěte.
	Při "bílém povlaku" na dně zásobníku je změkčovací zařízení nastaveno na mezní hodnotu.	Zvyšte nastavení změkčovacího zařízení, příp. vyměňte mycí prostředek.
	Víko zásobníku na sůl 25 není utažené.	Víko zásobníku na sůl správně utáhněte.
	Pouze u sklenic: Začínající korozi skla lze jenom zdánlivě setřít.	Viz Poškození sklenic a nádobí.

Porucha	Příčina	Odstranění
Bílé, těžce odstranitelné povlaky na nádobí, zásobníku nebo dveřích.	Usazují se látky obsažené v mycím prostředku. Tyto povlaky se většinou nedají chemicky (čistič pro domácí přístroje,) odstranit.	Změňte značku mycího prostředku. Přístroj mechanicky vyčistěte.
	Nesprávně nastavený rozsah tvrdosti vody nebo je tvrdost vody větší než 8,9 mmol/l.	Nastavte změkčovací zařízení podle návodu k obsluze nebo doplňte sůl.
	Mycí prostředek 3in1 (3 v 1) nebo Bio/eko mycí prostředky nejsou dostatečně účinné.	Nastavte změkčovací zařízení podle návodu k obsluze nebo použijte oddělené prostředky (značkové mycí prostředky, sůl, leštidlo).
	Poddávkování mycího prostředku.	Zvyšte dávkování mycího prostředku nebo mycí prostředek vyměňte.
Zbytek čaje nebo rtěnky na nádobí.	Zvolen příliš slabý mycí program.	Zvolte silnější mycí program.
	Příliš nízká mycí teplota.	Zvolte program s vyšší mycí teplotou.
	Příliš malé množství nebo nevhodný mycí prostředek.	Použijte vhodný mycí prostředek se správným dávkováním.
Barevné (modré, žluté, hnědé), těžce odstranitelné až neodstranitelné povlaky v přístroji nebo na nerezovém nádobí.	Silně předmyté nádobí, sensorika se proto rozhodla pro slabý běh programu. Pevně ulpívající nečistoty nelze při tomto programu částečně odstranit.	Nádobí nepředmývejte. Odstraňte pouze velké zbytky jídel. Doporučení programu Eco 50°.
	Tvorba povlaku z látek obsažených v zelenině (např. ze zelí, celeru, brambor, nudlí, ...) nebo z vody z vodovodu (např. mangan).	Částečně odstranitelné čističem pro myčky nádobí nebo mechanickým čištěním. Povlaky jsou zdravotně nezávadné.
Barevné (žluté, oranžové, hnědé) lehce odstranitelné usazeniny ve vnitřním prostoru (přednostně v oblasti dna).	Tvorba povlaku vlivem metalických složek na stříbrném nebo hliníkovém nádobí.	Částečně odstranitelné čističem pro myčky nádobí nebo mechanickým čištěním.
	Tvorba povlaku z látek obsažených ve zbytcích jídel a vodě z vodovodu (vápník), "mýdlový" povlak.	Zkontrolujte funkci změkčovacího zařízení (doplňte speciální sůl), příp. při použití kombinovaných mycích prostředků (tablet) aktivujte změkčování (viz kapitola Změkčovací zařízení/speciální sůl).
Zabarvení na plastových kusech.	Příliš nízká mycí teplota.	Zvolte program s vyšší mycí teplotou.
	Silně předmyté nádobí, sensorika se proto rozhodla pro slabý běh programu. Pevně ulpívající nečistoty nelze částečně odstranit.	Nádobí nepředmývejte. Odstraňte pouze velké zbytky jídel. Doporučení programu Eco 50°.

Porucha	Příčina	Odstranění
Odstranitelné šmouhy na sklenicích, sklenicích s kovovým vzhledem a přiborech.	Příliš mnoho leštidla.	Nastavte množství leštidla na nižší stupeň.
	Není použito leštidlo, nebo je nastaven příliš nízký stupeň leštění.	Naplňte leštidlo a zkontrolujte dávkování (doporučený stupeň 4-5).
	Zbytky mycího prostředku v části programu "Leštění". Víko komory pro mycí prostředek je zablokováno kusy nádobí, (víko se úplně neotevře).	Víko komory pro mycí prostředek nesmí být omezoáno nádobím. Do záchytné misky na tablety neumísťujte žádné nádobí nebo osvěžovač.
	Silně předmyté nádobí, sensorika se proto rozhodla pro slabý běh programu. Pevně ulpívající nečistoty nelze částečně odstranit.	Nádobí nepředmývejte. Odstraňte pouze velké zbytky jídel. Doporučení programu Eco 50°.
Začínající nebo již existující, ireverzibilní (trvalé) zakalení skla.	Sklenice nejsou odolné proti mytí v myčce nádobí, pouze vhodné pro ruční mytí.	Používejte sklenice odolné proti mytí v myčce nádobí. Zabraňte dlouhé fázi parního sušení (doba po ukončení mycího cyklu). Použijte mycí cyklus s nižší teplotou. Nastavte změkčovací zařízení podle tvrdosti vody (příp. o jeden stupeň nižší). Použijte mycí prostředek s komponenty pro ochranu skla.
Stopy rzi na přiborech.	Přístroje nejsou dostatečně odolné proti rezavění. Ostří nožů jsou často poškozena silněji.	Používejte nerezavějící přístroje.
	Přístroje také zreziví, pokud se myjí společně s rezavějícími díly (rukojeti hrnců, poškozené koše na nádobí atd.).	Nemýjte žádné rezavějící díly.
	Ve vodě je příliš vysoký obsah soli, protože uzávěr zásobníku není pevně zašroubován nebo proto, že se sůl při doplňování rozsykala.	Uzávěr zásobníku pro sůl pevně zavřete nebo rozsypanou sůl odstraňte.
Přístroj se neuvede do provozu.	Není v pořádku domovní pojistka.	Zkontrolujte pojistku.
	Není zastrčen síťový kabel.	Zajistěte, aby byl síťový kabel úplně zastrčen na zadní straně přístroje a do síťové zásuvky. Zkontrolujte funkčnost síťové zásuvky.
	Nejsou správně zavřena dvířka myčky nádobí.	Zavřete dvířka.
Program se spustí samostatně.	Nečekali jste na ukončení programu.	Proved'te Reset. (Viz Přerušování programu).

Porucha	Příčina	Odstranění
Dveře se dají jen obtížně otevřít.	Dětská pojistka je aktivovaná.	Deaktivujte dětskou pojistku. (Viz Návod k použití).
Dvířka nelze zavřít.	Zámek dveří je aktivován. Zavření dvířek je omezeno v důsledku nevhodné instalace.	Zavřete dveře s větším vynaložením síly. Zkontrolujte vestavění přístroje: dvířka nebo nastavbové díly na sebe nesmí při zavírání narážet.
Víko komory mycího prostředku se nedá uzavřít.	Komora pro mycí prostředek nebo víko je zablokováno slepenými zbytky mycího prostředku.	Odstraňte zbytky mycího prostředku.
Zbytky mycího prostředku v komoře pro mycí prostředek nebo v záchytné misce na tablety.	Ostříkovací ramena jsou zablokována kusy nádobí, mycí prostředek se proto nevypláchne. Komora pro mycí prostředek byla při plnění vlhká.	Zajistěte, aby se ostříkovací ramena mohla volně otáčet. Plňte mycí prostředek pouze do suché komory.
Přístroj se v programu zastaví nebo se program přeruší.	Dvířka nejsou úplně zavřená. Do záchytné misky na tablety neumístujte žádné kusy nádobí nebo osvěžovač. Horní koš tlačí proti vnitřní straně dvířek a brání spolehlivému zavření dvířek. Je přerušen přívod elektr. proudu nebo vody.	Zavřete dvířka. Zkontrolujte, není-li zadní stěna promáčknutá např. zásuvkou nebo nedemontovaným držákem hadice. Obnovte přívod elektr. proudu nebo vody.
Hluk plnicího ventilu.	Hluk je závislý na instalaci přístroje, není to chyba přístroje. Hluk nemá vliv na funkci přístroje.	Není možné odstranění.
Tlukoucí nebo klepající zvuk.	Ostříkovací rameno naráží do nádobí, nádobí není správně uloženo. Při malé náplni narážejí vodní paprsky přímo na vanu myčky. Lehké kusy nádobí se při mytí pohybují.	Uložte nádobí tak, aby ostříkovací ramena nenarážela do nádobí. Přístroj více naplňte nebo nádobí v myčce rovnoměrně rozdělte. Lehké nádobí stabilně uložte.
Tvoří se příliš mnoho pěny.	V zásobníku leštidla je prostředek na ruční mytí. Rozlité leštidlo.	Zásobník na leštidlo okamžitě naplňte leštidlem. Odstraňte leštidlo hadrem.



Zákaznický servis

Pokud se Vám nepodaří poruchu odstranit, obraťte se prosím na servis. Najdeme vždy vhodné řešení, aby zabránilo zbytečným návštěvám techniků. Kontaktní údaje nejbližšího servisu najdete na zadní straně tohoto návodu k obsluze nebo v přiloženém seznamu zákaznických servisů. Při zavolání uveďte prosím číslo přístroje (E-Nr. = 1) a výrobní číslo (FO = 2), které najdete na typovém štítku **32** na dveřích přístroje.

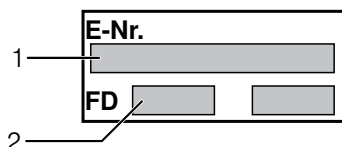

Spolehněte se na kompetenci výrobce.

Obraťte se na nás. Tím si zajistíte, že oprava bude provedena vyškolenými servisními techniky, kteří jsou vybaveni originálními náhradními díly pro Vaše domácí přístroje.



Instalace a připojení

K řádnému provozu musí být myčka nádobí odborně připojena. Údaje o přítoku a odtoku vody jakož i elektrické přípojné hodnoty musí odpovídat požadovaným kritériím, která jsou uvedena v následujících odstavcích, příp. v montážním návodu.

Při montáži dodržujte pořadí pracovních kroků:

1. Kontrola při dodání
2. Instalace
3. Připojka odpadní vody
4. Připojka pitné vody
5. Elektrické připojení

Rozsah dodávky

Při reklamacích se obraťte na prodejce, u kterého jste přístroj zakoupili nebo na náš zákaznický servis.

- Myčka nádobí
- Návod k použití
- Montážní návod
- Záruka*
- Montážní materiál
- Tlumič plechový kryt*
- Gumová zástěrka*
- Síťový kabel

* podle modelu

Bezpečnostní pokyny

Dodržujte prosím bezpečnostní pokyny pod bodem "Při instalaci".

Dodání

Vaše myčka nádobí byla ve výrobě důkladně přezkoušena z hlediska její funkčnosti. Po přezkoušení uvnitř myčky mohou zůstat menší vodní skvrny, které zmizí po prvním mycím cyklu.

Technické údaje

Hmotnost:

max. 45 kg

Napětí:

220-240 V, 50 Hz nebo 60 Hz

Přípojná hodnota:

2,0-2,4 kW

Jištění:

10/16 A (UK 13 A)

Příkon:

vypnuto 0,10 W

ne vypnuto 0,10 W

Tlak vody:

minimálně 0,05 MPa (0,5 bar),

maximálně 1 MPa (10 bar).

Při vyšším tlaku vody musíte namontovat redukční tlakový ventil.

Přítokové množství:

minimálně 10 litrů/minutu.

Teplota vody:

v závislosti na typu přívodní hadice, max. teplota 60 °C (viz Přípojka pitné vody).

Instalace

Potřebné rozměry pro vestavění si převezměte z montážního návodu. Příkladový přístroj postavte s pomocí výškově nastavitelných nožiček do vodorovné polohy. Dbejte přitom na bezpečnou stabilitu myčky nádobí.

- Vestavné a integrované přístroje, které se dodatečně instalovaly jako volně stojící přístroj, se musí zajistit proti převrnutí, např. přišroubováním na zeď nebo vestavěním pod pracovní desku, která je sešroubována se sousedními skříňkami.
- Příkladový přístroj lze bez problému zabudovat mezi dřevěné nebo umělohmotné stěny kuchyňského jádra.

Přípojka odpadní vody

1. Potřebné pracovní kroky si převezměte z montážního návodu, eventuálně namontujte sifón s odtokovým hrdlem.
2. Připojte hadici odpadní vody na odtokové hrdlo sifónu. Dbejte na to, aby odtoková hadice nebyla přelomená, zmáčknuta nebo zamotaná do sebe a žádné uzavírací víčko v odtoku neomezovalo odtékání odpadní vody!

Přípojka pitné vody

1. Připojte přípojku pitné vody podle montážního návodu pomocí příložených dílů na přívod vody. Dbejte na to, aby přípojka pitné vody nebyla přelomená, přimáčknutá nebo zamotaná do sebe.
2. Při výměně přístroje se musí vždy použít nová přívodní hadice vody.

Tlak vody:

Minimálně 0,05 MPa (0,5 bar), maximálně 1 MPa (10 bar). Při vyšším tlaku vody musíte namontovat redukční tlakový ventil.

Přítokové množství:

Minimálně 10 litrů/minutu.

Teplota vody:

Upozornění na přívodní hadici.

Pokud jsou modely označeny 25 ° může být teplota vody maximálně 25 ° C (studená voda).

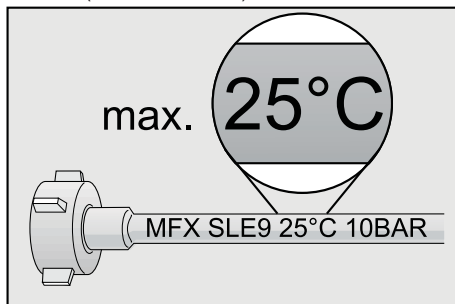

Pro všechny ostatní modely: preferována studená voda; teplá voda max. teplota 60 °C.

Elektrické připojení

- Připojte přístroj pouze na střídavé napětí v rozsahu 220 V až 240 V a 50 Hz nebo 60 Hz do předpisově nainstalované zásuvky s ochranným vodičem. Potřebné jištění viz typový štítek^[32].
- Sít'ová zásuvka musí být v blízkosti přístroje a také musí být po vestavění volně přístupná. Není-li po vestavění sít'ová zástrčka volně přístupná, musí být pro splnění příslušných bezpečnostních předpisů na straně instalace k dispozici všepólový odpojovač se vzdáleností kontaktů minimálně 3 mm.

- Změny na přípojce směřují provádět pouze odborníci.
- Prodloužení sít'ového napájecího kabelu se smí zakoupit pouze v zákaznickém servisu.
- Při použití proudového chrániče se smí používat pouze typ se značkou  splnění. současně platných. Pouze tento typ zaručuje předpisů.
- Přístroj je vybaven bezpečnostním systémem proti úniku vody. Dbejte na to, aby tento systém fungoval **pouze** při připojeném napájení proudem.

Demontáž

Také zde dodržujte pořadí pracovních kroků.

1. Odpojte přístroj od elektrické sítě.
2. Zavřete přívod vody.
3. Odpojte přípojku odpadní a pitné vody.
4. Povolte upevňovací šrouby k nábytkovým dílům.
5. Demontujte, je-li k dispozici, soklové prkno.
6. Myčku nádobí vytáhněte, přitom opatrně vytahujte hadici.

Přeprava

Vypust'te myčku nádobí a zajist'ete volné díly.

Myčka nádobí se musí vyprázdnit pomocí následujících kroků:

1. Otevřete přívod vody.
2. Zavřete dvířka.
3. Zapněte vypínač ZAP./VYP. 1.
4. Vyberte program 4 s nejvyšší teplotou < 5.
5. Stiskněte tlačítko START 9.
6. Zavřete dvířka.
Program se spustí.
7. Otevřete dvířka na cca 4 minuty.
8. Asi na 3 sekundy stiskněte tlačítko START 9 Ukazatel čištění 7 zhasne.
9. Zavřete dvířka.
Zbývající programová sekvence trvá zhruba další 1 minutu. (Ozve se zvukové upozornění.)
10. Vypněte tlačítkem ZAP./VYP. 1.
11. Zavřete přívod vody, odpojte přívodní hadici a vypust'ete vodu.

Přepravujte přístroj pouze ve svislé poloze.

(Tím se do řízení stroje nedostane žádná zbytková voda a nezpůsobí se chybný běh programu).

Zabezpečení proti zamrznutí

Stojí-li přístroj v místnosti ohrožené mrazem (např. rekreační chata), musí se přístroj úplně vypustit (viz Přeprava).

Změny vyhrazeny.

Dětská pojistka (zablokování dvířek)*

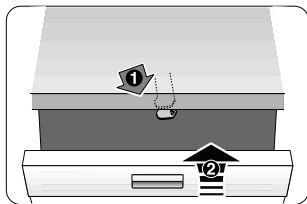

40

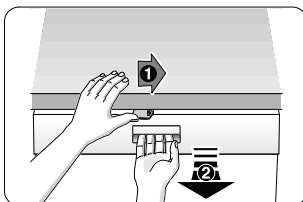

41

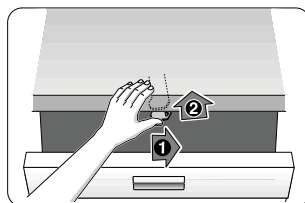

42

- 40 Aktivování dětské pojistky
- 41 Otevření dvířek s aktivovanou dětskou pojistkou
- 42 Deaktivování dětské pojistky

⚠ Varování

Při opuštění přístroje vždy úplně zavřete jeho dveře. Protože jen tak můžete chránit Vaše děti před možným nebezpečím.

Ostříkovací hlava na plechy na pečení *

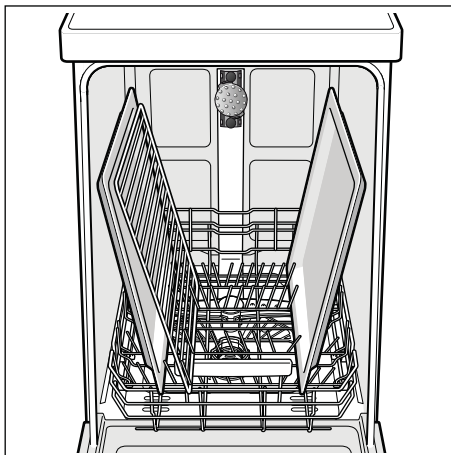
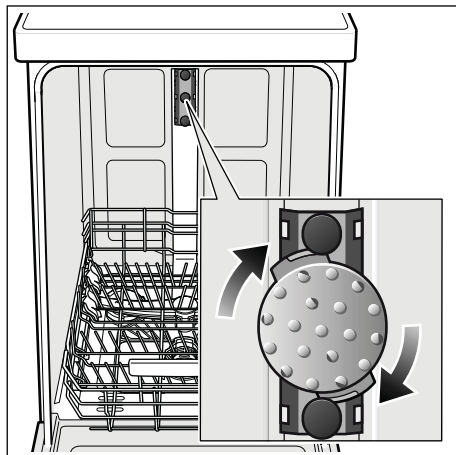

Pomocí této ostříkovací hlavy můžete mýt velké plechy nebo mřížky a rovněž talíře s průměrem větším než 30 cm (talíře pro labužníky, talíře na těstoviny, servírovací talíře). K tomu účelu vyndejte horní koš a nasadte ostříkovací hlavu tak, jak je vyobrazeno na nákresu.

Aby ostříkovací paprsek mohl zasahovat na všechny části, uspořádejte prosím plechy podle vyobrazení (max. 2 plechy na pečení a 2 mřížky).

Provozujte myčku nádobí vždy s horním košem nebo ostříkovací hlavou na plechy na pečení!

* u některých modelů

(odpadá u spotřebičů bez Aqua-Stop)

Navíc k nárokům na záruku vůči prodávajícímu vyplývajícím z kupní smlouvy a navíc k naší záruce na přístroj, poskytneme náhradu za následujících podmínek:

1. Dojde-li vlivem chyby našeho systému Aqua-Stop ke škodě způsobené vodou, nahradíme škody soukromým uživatelům. zabezpečení proti úniku vody **musí** být přístroj připojen na elektrickou síť.
2. Tato záruka platí po celou dobu životnosti přístroje.
3. Předpokladem nároku na záruku je odborné nainstalování a připojení přístroje s Aqua-Stop podle našeho návodu. Zahrnuje to také odborně namontované prodloužení Aqua-Stop (originální příslušenství). Naše záruka se nevztahuje na vadná přírodní potrubí nebo armatury až k přípojce Aqua-Stop na vodovodním kohoutku.
4. Na přístroje s Aqua-Stop není zásadně nutno během provozu dohlížet popř. je potom uzavřením vodovodního kohoutku zajistit. Pouze v případě delší nepřítomnosti ve Vašem bytě, např. při několikátýdenní dovolené, uzavřete vodovodní kohoutek.

BSH Hausgeräte GmbH
Carl-Wery-Straße 34
81739 München, Germany

Objednávka opravy a poradenství při poruchách

CZ 251 095 546

Kontaktní údaje všech zemí najdete v
příloženém seznamu zákaznických servisů.

Internet: www.siemens-home.com/cz



9000911441 de (9408-1) 640MA

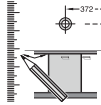

GW 440 VGR-I - k. SW 9000 879 773 (8002)

Wichtig! Vor dem Einbau lesen Sie die Montageanleitung durch.

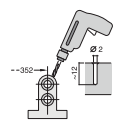
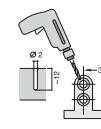
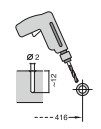
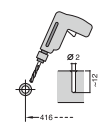
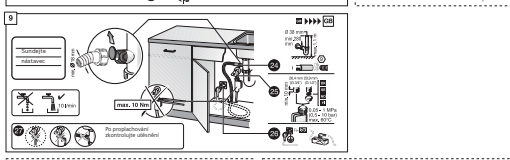
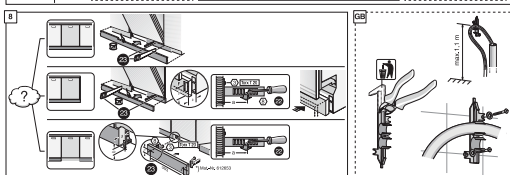
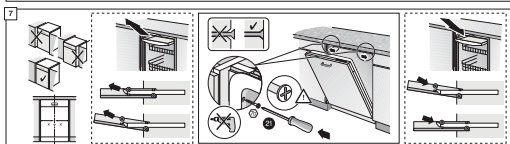
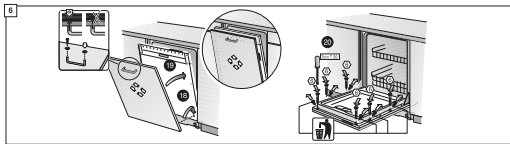
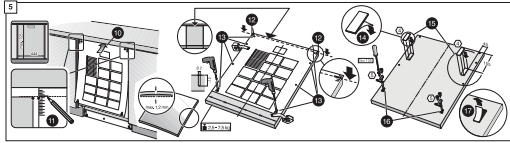
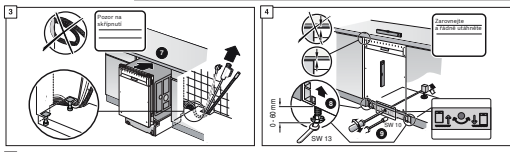
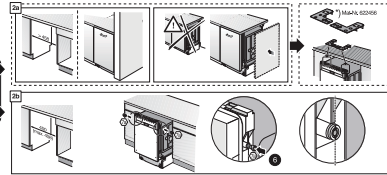
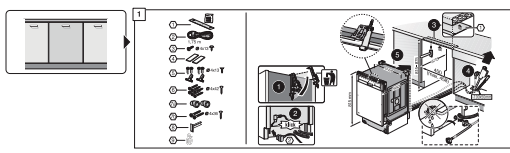
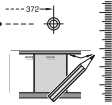
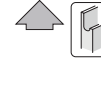

3 m MHL-94 044533
3 m MHL-94 044534

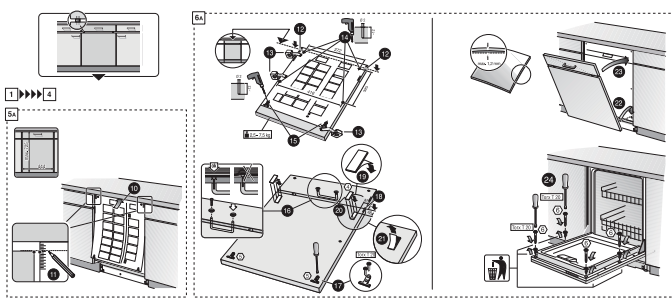
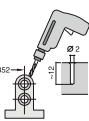
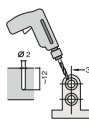
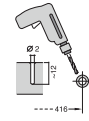
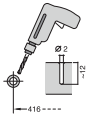
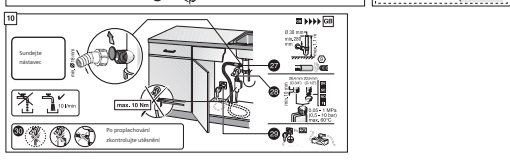
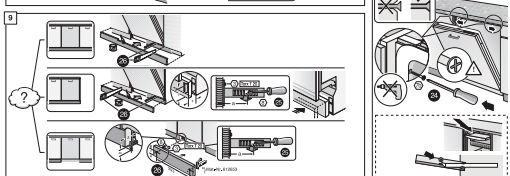
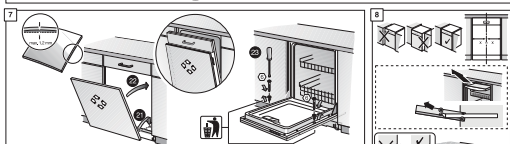
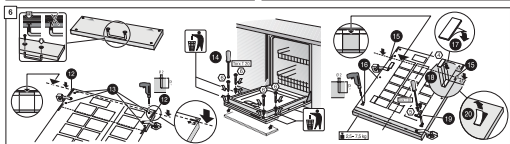
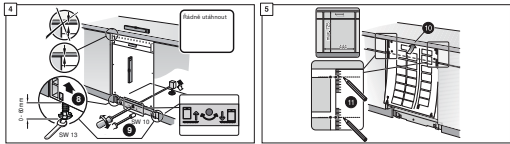
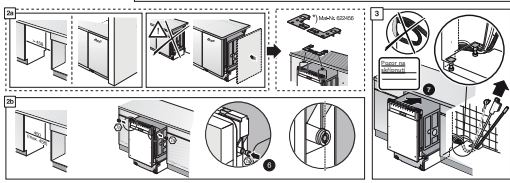
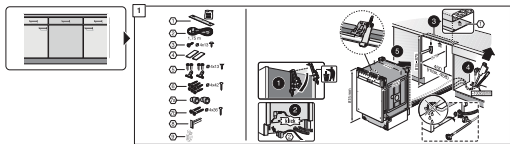

Stručný návod Myčka nádobí

Stručně a pohledně. Vše co Vás myčka portfelu. **Před prvním použitím je třeba prostudovat návod k instalaci a použití.**

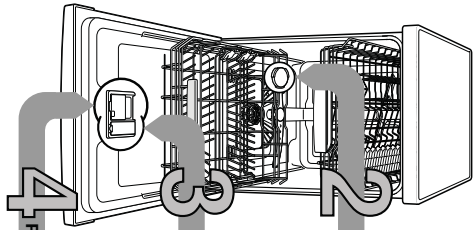

1

Zjistěte si tvrdost vody ve Vaší podobě. Je dle...

0-8	Měkka
9-20	Střední
21-26	Tvrdá
27-44	Tvrdá

°dH	Fozičet tvrdosti	mmol/l	Stupně	A	B	C
0-8	Měkka	0-1,1	0	○	○	○
9-20	Střední	1,2-2,9	1	○	○	○
21-26	Tvrdá	3,0-3,7	2	○	○	○
27-44	Tvrdá	3,8-6,2	3	●	●	●

Rychle vyřešeno

Jak správně nastavit hodnotu

- Zapněte tlačítko ZAP/VYP.
- Držte stisknuté tlačítko > atisknete tlačítko START, dokud se na číselném ukazateli nezobrazí 9 a 11
- Uvolněte obě tlačítka. Bliká světelná indikace tlačítka 9 a na číselném ukazateli se zobrazí hodnota. Nastavení lze změnit (Stupně 1).
- Stisknete tlačítko < dokud není nastavená požadovaná hodnota.
- Ukazatele 9 a 11 zhasnou. Nastavení hodnoty se uloží ve spotřebiči.
- Zavřete dvířka

Plnění speciální soli

Rozpusťte vodní kámen (není nutné pro nastavenou hodnotu 0)

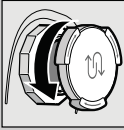

Odstrojbuďte víko.

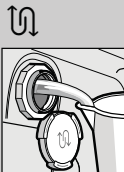

Naplněte zásobník soli s vodou, pouze před prvním použitím.



Přidejte speciální sůl (nikdy nepřidávejte mycí prostředek)

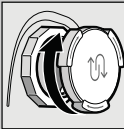

Naşroubujte zpět víko. Okamžitě omyjte.

Plnění leštidla

Jako ze škatulky

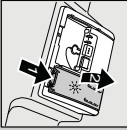

Stiskněte značku 1, nadzdvihnete víko 2.

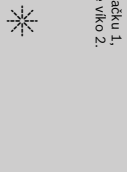

Naplněte

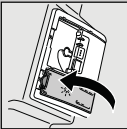

Naşroubujte zpět víko. CVAK!

Plnění mycího prostředku

Hodně špinavý, hodně čistícího prostředku



Je-li třeba, (stisknete tlačítko), nejsou vhodné pro všechny postroje podlé pokynů výrobce.

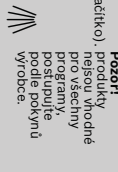

50 ml



Vsuňte víko ŽBL UNKI!

Volba programu

Rychlý, ekonomický nebo intenzivní

Přehled programu
V tomto přehledu je zobrazen maximální počet programu. Přístupné programy pro Vaš přístroj si prosím zjistěte na Vašem ovládacím panelu.

Programová data byla laboratorně zjištěna podle EN 50242. Odchylky v praxi jsou možné. * poloviční náplň

Doba trvání/min	Spotřeba energie v kWh	Spotřeba vody v litrech	Intenzivní 70°	Auto 45°-65°	Eco 50°	Sklo 40°	Rychlý 45°	Předmytí
3:15 - 1:05	1,30 - 0,65	16- 7	0,29 *					0,15
			0,70					0,05
								4

Machten flexibel...

Přidavné funkce

Úspora času/ Speed Perfect (VarioSpeed) je dosažen zvýšenou spotřebou energie při stále vysokou čistění.

Poloviční náplň (VarioSpeed) ... na pár kusků nádobí, seří čas, energii i vodu.

Intenzivní zóna Dokonalá funkce pro smíšené naplnění myčky. Tlak a teplota mytí lénce stoupnou.

Hygiena teplota během leštění stoupe. Použitím této funkce dosáhnete zvýšeného stavu hygieny.

Sušení do lesku zlepší výsledek sušení teplotou zvýšenou při leštění. (Dbejte zvýšené opatrnosti s citlivým nádobím.)

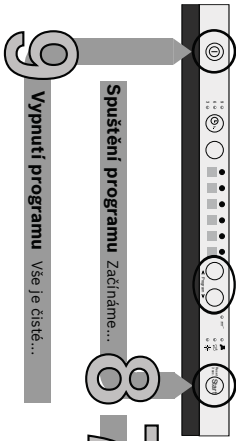

5 Zapnutí spotřebiče

6 Volba programu

7 Spuštění programu

8 Začínáme...

9 Vypnutí programu

** v závislosti na modelu

Čištění a údržba
Sítka
zkontrolujte, je-
li třeba, omýjte.

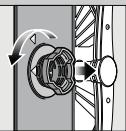

Otočte
válec sítka vymeňte
filtrací systém ...

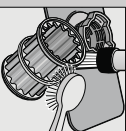

oplačete
pod tekoucí
vodou

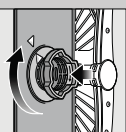

vložte

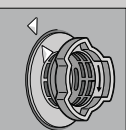

nastroubejte
filtrací systém.
POZOR NA
ZNAČKU!

- Vyháňte síťovou zástrčku.
- Vyměňte síťka a vložte vodu.
- Pomocí páky sejměte kryt (A).
- Zkontrolujte oblast kolem topákového
- Zkontrolujte oblast kolem tělesa um.
- Zaklapněte víčko (B).
- Nasadte síťka.

Ostřikovací ramena
... odstráňte
plekážky/usazeniny.

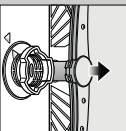

Vyháňte spodní
rameno nahoru ...



odstroubejte
horní ostřikovací
rameno

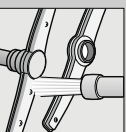

Vyčistěte hubice
ostřikovacího
ramena pod proud (je-
li třeba, použijte
pátčko) ...

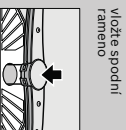

vložte spodní
rameno



Jak můžete drobné závady opravit sami.

...vyplatí se, když si je opravíte sami.

Více informací naleznete v návodu k obsluze

Porucha

Displej svítí "E"

Prívodní armatura je zaseknutá nebo pokrytá vodním kamenem



Sítka jsou mečistiána nebo ucpaná
Hadice odpadní vody je ucpaná či pokroucená

Kryt čerpadla odpadní vody není nasazen

Čerpadlo odpadní vody je ucpané

Program ještě není u konce.

Stopy rzi na přiborech
Příbory nejsou odolné proti rezavění
Nádhynější jsou tvrdé čepule noží
Nepodstatné rezání

- ▶ Otevřete přívodní armaturu.
- ▶ 1. Odstroubte přípojeku teple vody.
- ▶ 2. Vyčistěte sítko v přípojce vody.
- ▶ 3. Při otevření přívodu vody musí být průtok min. 10 l/min.
- ▶ Pokud je přívod vody nižší, nahraďte armaturu.
- ▶ Položte přívodní hadici bez přelomu.
- ▶ Vyčistěte sítko (viz poučení výše).
- ▶ Položte odpadní hadici bez přelomu.
- ▶ Nasadte kryt (viz poučení výše).
- ▶ Vyčistěte čerpadlo odpadní vody (viz poučení výše).
- ▶ Zavřete přístroj a zapněte jej nebo ukončete program (viz Ukončení programu).
- ▶ Použijte nádobu odolnou proti mytí v mýdce nádobí.
- ▶ Nemýjte v přístroji žádné rezavější díly.

Ukončení programu...

V průběhu programu stiskněte tlačítko START cca 3 sek.



Čísly ukazatel
zobrazuje se 0:01-1, příibližně 1
minutu po skončení programu,
spotřebič vypne.

Porucha

Nádobí není čisté.

Zrnité nebo hrudé zbytky na nádobí



Skvrny a pruhy

Nádobí není suché

Uzazeniny v hraně mléka
slanice zakalené/špinavé
(nemůže být odstraněno)

Uzazeniny v hraně mléka
(něže být odstraněno)

Plasty/nádobí

Uzazeniny v hraně mléka
slanice zakalené/špinavé
(nemůže být odstraněno)

Možné příčiny

Nádobí je naskládáno blízko u sebe nebo na sobě

Nevhodný program
Ucpaná hubice ostřikovacího ramena
Špinavá, špatně nasazená síťka
Ucpaná ostřikovací ramena

Příliš vysoké/nízke dávkování
leštidla

Leštidlo

Použití kombinovaný mycí prostředek
má špatný sušicí výkon.
Nastavení přístroje

Špatné nastavení zmečkovacího zařízení
Chybní speciální sůl

Slanice nejsou odolné proti mytí
v mýdce nádobí

Málo množství mycího prostředku.
Zabavení potraavinami
(kečup)

Odstavení

Nádobí oddělte od sebe, zabraňte místům dotyku.

- ▶ Postupujte dle pokynů výrobce (mycího prostředku).
- ▶ Zvolte silnější mycí program.
- ▶ Vyčistěte ostřikovací ramena (viz poučení výše).
- ▶ Vyčistěte sítko (viz poučení výše).
- ▶ Nádobí udržte tak, aby nebránilo odtělení ostřikovacího ramena.
- ▶ Průhy snižte dávkování.
- ▶ Skvrny od vody nebo vodního kamene: zvýšte dávkování.
- ▶ Změňte produkt.
- ▶ Použijte leštidlo.
- ▶ Aktivujte intenzivní sušení (v závislosti na modelu).
- ▶ Nastavte správné zmečkovací zařízení.
- ▶ Doplněte speciální sůl.
- ▶ Použijte mycí prostředek vhodný na slanice.
- ▶ Zabavení je leštění následného leštění zabavením zmi.

Správné uložení nádobí...

Nádobí odložte proti mytí v mýdce nádobí (nasažte jenáé gopelam, uskem, nebo adkvatní etiketu) a odstraňte velké zbytky drzamo (něže být odstraněno) předtím, pspubje podle pokynů od výrobce a zkontroluje, zda se ostřikovací rameno může volně odtěct.

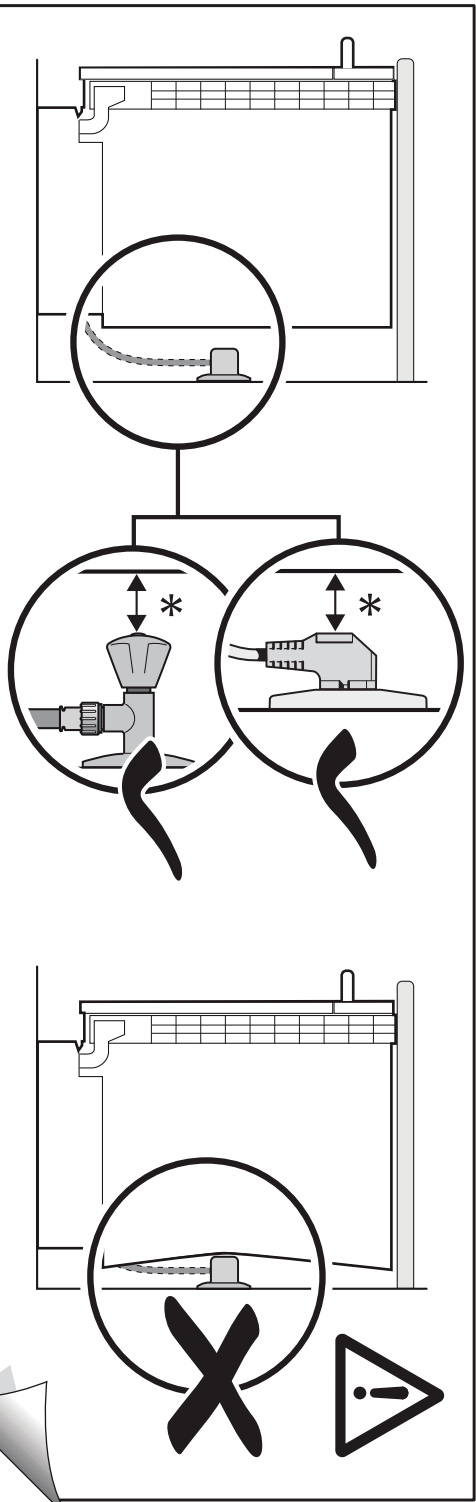

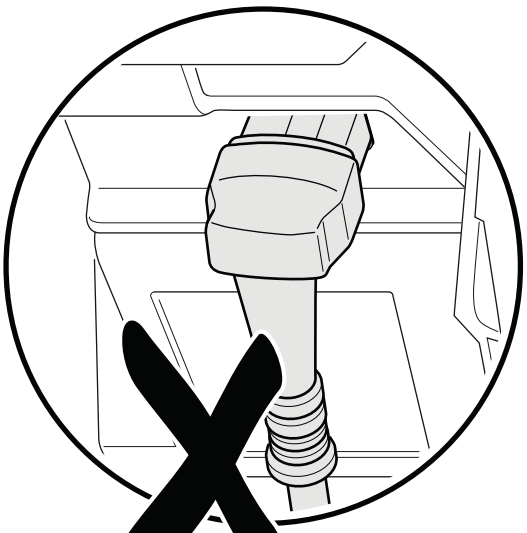
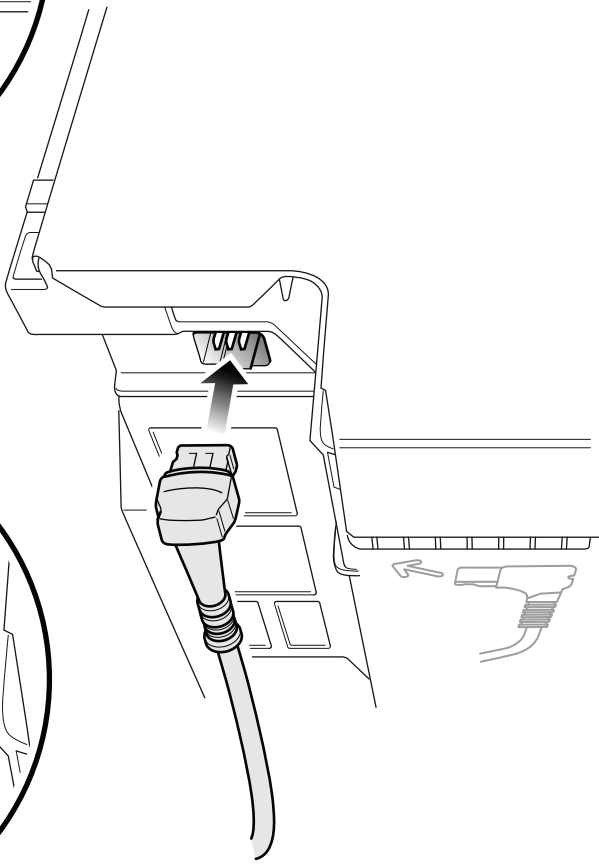
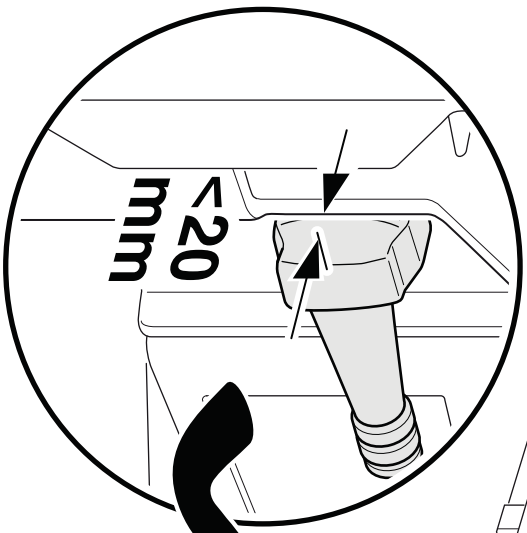

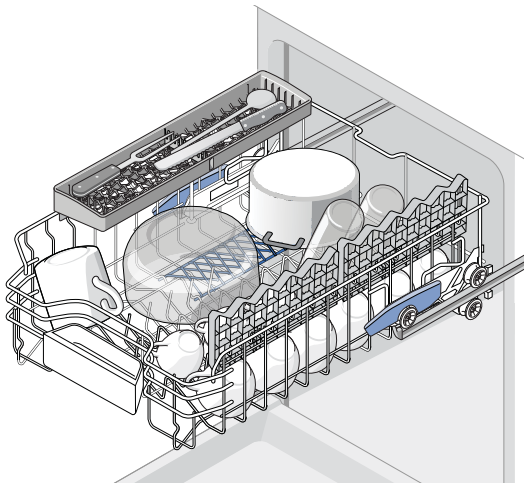
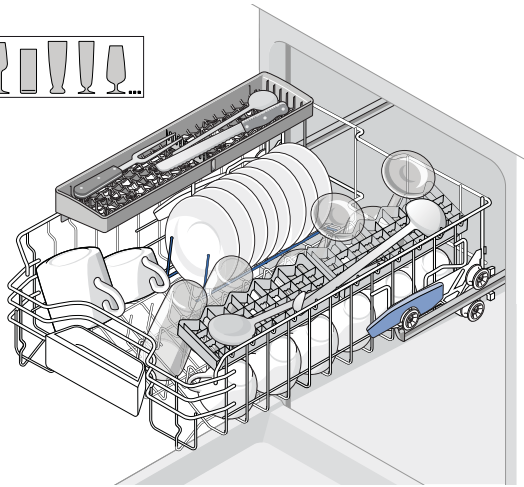
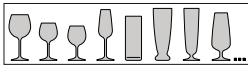
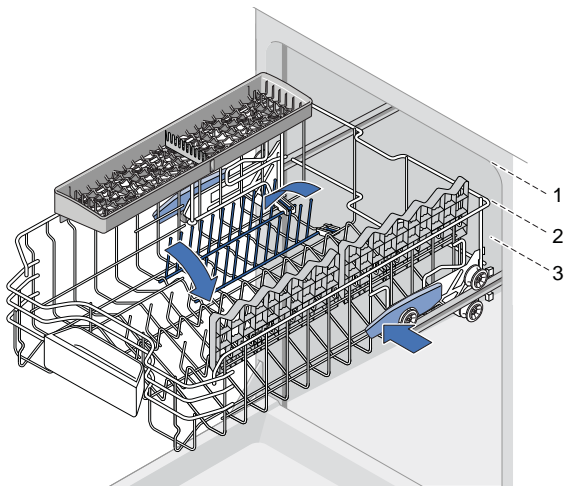

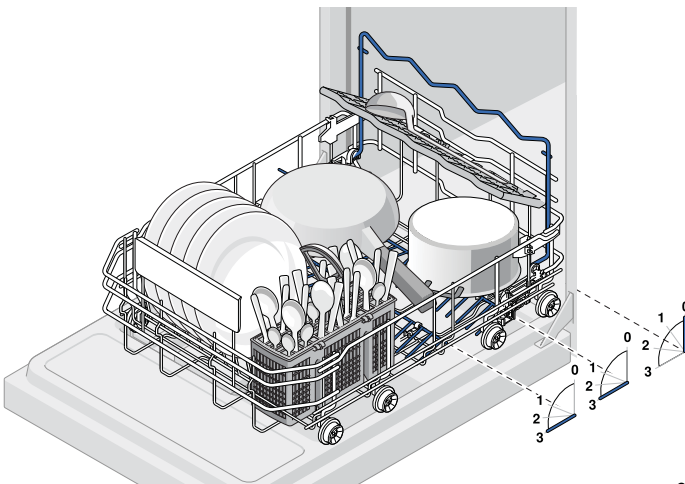
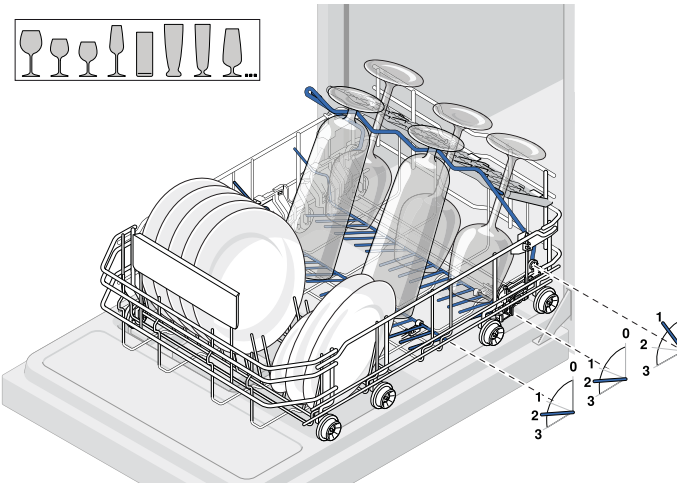
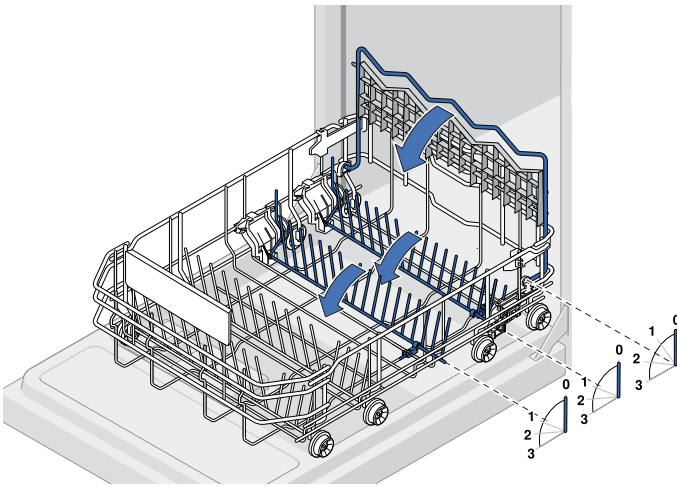

INFORMAČNÍ LIST

BSH domácí spotřebiče, s.r.o., Radlická 350, 158 00 Praha 5

Obchodní značka BSH



Značka	SIEMENS
Prodejní označení	SR64E031EU
Počet standardních sad nádobí	9
Třída energetické účinnosti (A+++.. nejnižší spotřeba až D ...nejvyšší spotřeba)	A+
Spotřeba energie ¹⁾ v kWh	220
Spotřeba energie standardního mycího cyklu v kWh	0,78
Spotřeba energie ve vypnutém stavu a v pohotovostním stavu ve W	0,1/0,1
Spotřeba vody ²⁾ v l	2660
Třída účinnosti sušení (A....nejvyšší účinnost až G nejnižší účinnost)	A
Standardní program ³⁾	Eco 50°C
Doba trvání standardního programu v min	195
Trvání režimu ponechání v zapnutém stavu v min.	0
Hlučnost ⁴⁾ v dB (A) re 1 pW	48
Vestavný spotřebič, určený k montáži	ANO

- 1) Spotřeba energie v kWh za rok na základě 280 standardních mycích cyklů, u kterých se napouští studená voda, a na spotřebě v režimech s nízkou spotřebou energie. Skutečná spotřeba energie bude záviset na tom, jak je spotřebič používán.
- 2) Spotřeba vody v litrech za rok na základě 280 standardních mycích cyklů. Skutečná spotřeba vody bude záviset na tom, jak je spotřebič používán.
- 3) „Standardní program“ je standardní mycí cyklus, na který se vztahují informace uvedené na štítku a v informačním listu. Tento program je vhodný pro mytí běžně znečištěného stolního nádobí a jedná se o neúčinnější program z hlediska kombinované spotřeby vody a energie.
- 4) Hlučnost podle Evropské normy EN 60704-3. Deklarovaná hodnota emise hluku tohoto spotřebiče je 48dB (A), což představuje váženou hladinu akustického výkonu L_{wa} vzhledem k referenčnímu akustickému výkonu 1pW.

Případné technické změny, tiskové chyby a odlišnosti ve vyobrazení jsou vyhrazeny bez upozornění. Aktuální návod najdete na webových stránkách www.siemens-home.com/cz.

Záruční podmínky

společnosti BSH domácí spotřebiče s.r.o.

1. Záruka

Na tento výrobek je v souladu § 2113 a násl. zákona č. 89/2012 Sb., občanský zákoník, v platném znění, poskytována **záruka za jakost 24 měsíců** (dále jen „záruka“), která běží zpravidla od odevzdání výrobku zákazníkovi. Pokud byla sjednána delší záruka, řídí se tato speciálními pravidly.

Záruka 24 měsíců je poskytována pouze zákazníkovi spotřebiteli a jen na výrobek **k běžnému užívání v domácnosti**. Zákazníkovi podnikateli nebo jiné právnické osobě je poskytnuta 24 měsíční záruka za předpokladu, že se koupě netýká jeho podnikatelské činnosti (např. prádelna, ubytovací služby, restaurační zařízení apod.), způsob užívání je obdobný užívání v domácnosti a výrobek není prokazatelně přetěžován (kumulativně); v ostatních případech je poskytována záruka v délce 6 měsíců. Společnost BSH domácí spotřebiče s.r.o. si vyhrazuje právo omezit plnění záruky nad rámec 6 měsíců v případě, že bude zjevné, že spotřebič není provozován v souladu s výše uvedenými podmínkami.

2. Pořizovací doklad a záruční list

Základním průkazem práv zákazníka je **pořizovací doklad** (paragon, faktura, leasingová smlouva apod.). Pokud byl při prodeji vydán **záruční list**, je tento součástí výrobku s výrobním číslem uvedeným na přední straně tohoto záručního listu. Nedílnou součástí záručního listu je pořizovací doklad. Zákazník si ve vlastním zájmu pořizovací doklad i záruční list pečlivě uschovává.

Bezplatný záruční servis je možno poskytnout jen v případě předložení pořizovacího dokladu nebo v případě prodloužené záruky i vyplněného záručního listu a vystaveného certifikátu, pokud byl vydán. Záruční list vyplňuje prodejce a je v zájmu zákazníka zkontrolovat správnost a úplnost uvedených údajů. Záruční list je platný pouze v originálu, na kopie nebude brán zřetel.

3. Uplatnění záruky

Zákazník má v rámci poskytnuté záruky právo na bezplatné, včasné a řádné odstranění reklamované vady výrobku, a to opravou, popřípadě – není-li to vzhledem k povaze (tzn. příčině i projevu) vady neúměrné – právo na výměnu výrobku nebo jeho vadné součásti. Za zákonem stanovených podmínek může být poskytnuta sleva na výrobku anebo může být výrobek vrácen.

Záruční oprava se vztahuje výhradně na vady, které vzniknou průkazně v době platné záruky. Takto vzniklé vady je oprávněně odstranit pouze **autorizovaný servis**. Uplatnit záruku může zákazník u autorizovaného servisu nebo v prodejně, kde byl výrobek zakoupen, a to bez zbytečného odkladu, nejpозději však do konce záruční doby. Zvolí-li zákazník jiný, než nejbližší autorizovaný servis, bude na něm, aby nesl v souvislosti s tím zvýšené náklady.

Autorizovaný servis posoudí oprávněnost reklamace a podle povahy vady výrobku rozhodne o způsobu řešení reklamace.

Seznam autorizovaných servisů je k dispozici na www.siemens-home.com/cz.

Doba, po kterou zákazník nemůže výrobek z důvodu vady používat, se do záruční doby nepočítá. O tuto dobu se záruční doba prodlužuje. Při výměně se **běh záruční doby** neobnovuje. Při opravě nedochází k běhu nové záruční doby týkající se opravené součásti či součástíky.

Po provedení záruční opravy je autorizovaný servis povinen vydat zákazníkovi čitelnou kopii opravního listu. **Opravní list** slouží k prokazování práv zákazníka, proto je ve vlastním zájmu zákazníka před podpisem opravního listu zkontrolovat jeho obsah a kopii opravního listu pečlivě uschovat.

Zákazník je povinen poskytnout autorizovanému servisu **součinnost** k ověření existence reklamované vady a k jejímu odstranění (včetně odpovídajícího potřebného vyzkoušení nebo demontáže výrobku).

Při uplatnění reklamace předá zákazník **výrobek čistý** v souladu s hygienickými předpisy nebo obecnými hygienickými zásadami včetně všech jeho součástí a příslušenství, umožňujících takové ověření a odstranění vady. V případě, že výrobek nedodá kompletní a je-li kompletnost výrobku nezbytná k zjištění existence reklamované vady a/nebo k jejímu odstranění, běh lhůty k vyřízení reklamace začíná až dodáním chybějících součástí.

4. Neoprávněnost reklamace

Reklamacie není oprávněná v případech, vznikla-li závada nebo poškození:

- a) prokazatelně nesprávným užíváním výrobku (např. v rozporu s návodem, s pokyny uvedenými na obalu výrobku či v záručním listě, užíváním v rozporu s obecně známými pravidly užívání předmětného výrobku, provedením při nesprávném napájecím napětí, připojování na nedovolené zdroje proudu, užíváním zboží v nevhodných podmínkách – vlhko, prašnost, extrémní tvrdost vody apod.) anebo jiným nesprávným jednáním uživatele (např. neodbornou instalací či zapojením);
- b) prokazatelně nedovolenými zásahy do přístroje (konstrukční nebo jiná úprava, neodborná montáž), živelnou katastrofou nebo mechanickým poškozením výrobku;
- c) nese-li předložený záruční list zjevné známky provedených změn údajů nebo je-li na výrobku odlišné výrobní číslo od toho, jež je uvedeno v záručním listě;
- d) u estetických komponentů, nezajišťujících funkčnost výrobku z důvodu:
 - transportního poškození nebo přemístováním (poškrábání, promáčknutí, praskliny, rozbitá skla a police apod.)
 - nefunkčních estetických komponentů jako jsou madla, skla, ovládací spínače apod., které jsou důsledkem běžného opotřebení
 - změny barvy plastových komponentů (jedná se o běžný fyzikální chemický jev po čase používání)
 - vady spotřebních materiálů, u kterých je doba životnosti daná charakterem součástky (žárovky, vodní filtry, vzduchové, prachové filtry, uhlíkové filtry všeho druhu, akumulátory, baterie, apod.)
 - vady příslušenství a volitelné výbavy, způsobené nevhodnou manipulací nebo nepřiměřeným zacházením

Ze záručních oprav jsou vyloučeny případy běžné údržby nebo čištění, instalace, programování, kontroly parametrů výrobku.

5. Náhradní díly

Záruka na samostatně prodaný náhradní díl výrobku je poskytována v délce 6 měsíců, a to za předpokladu jeho odborné instalace.

6. Pozáruční servis

V případě placené pozáruční opravy provedené autorizovaným servisem se poskytuje záruka v délce 24 měsíců.

7. Rozšířená záruka nad rámec zákona

U spotřebičů (pračky, myčky) sériově vybavených systémem **Aqua-Stop** (patent BSH) je výrobcem poskytnuta záruka na škody způsobené chybou tohoto systému. Na tyto škody je zákazníkovi spotřebiteli poskytnuta náhrada, a to po celou dobu životnosti spotřebiče. Vyloučena je náhrada škody v případě, kdy nebyl spotřebič zapojen do elektrického obvodu pod proudem.

8. Upozornění pro prodejce

Prodejce je povinen vyplnit správně a úplně záruční list v den prodeje výrobku. Při případné předprodejní reklamaci je třeba předložit řádně vyplněný reklamační protokol a požizovací doklad (fakturu).

9. Ochrana osobních údajů

Osobní údaje zákazníka kupujícího budou použity výhradně k účelům pro zpracování objednávek a k případnému vyřízení záruky v souladu se zák. č. 101/2000 Sb., o ochraně osobních údajů.

10. Prohlášení o hygienické nezávadnosti výrobků

Všechny výrobky distribuované společností BSH domácí spotřebiče s.r.o. a přicházející do styku s potravinami splňují požadavky o hygienické nezávadnosti dle zákona č.258/2000 Sb., vyhlášky 38/2001 Sb. Toto prohlášení se vztahuje na všechny výrobky přicházející do styku s potravinami uvedené v aktuálním ceníku společnosti BSH domácí spotřebiče s.r.o.

Ujištění dovozce o vydání prohlášení o shodě

Vážený zákazníku,
dle § 13, odst.5 zákona č.22/1997 Sb. Vás ujišťujeme, že na všechny výrobky distribuované společností BSH domácí spotřebiče s.r.o. našim obchodním partnerům bylo vydáno prohlášení o shodě ve smyslu zákona č. 22/1997 Sb a nařízení vlády č. 17/2003 Sb., 616/2006 Sb. a 22/2003 Sb. a příslušných nařízení vlády. Toto ujištění dovozce o vydání prohlášení o shodě se vztahuje na všechny výrobky včetně plynových spotřebičů, které jsou obsaženy v aktuálním ceníku firmy BSH domácí spotřebiče s.r.o.

B/S/H/

Kontakt na servis domácích spotřebičů SIEMENS

BSH domácí spotřebiče s.r.o.
Radlická 350
158 00 Praha 5

Příjem oprav
Tel.: +420 251 095 546
Email: opravy@bshg.com

Objednávky příslušenství a náhradních dílů
Tel.: +420 251 095 556
Email: dily@bshg.com

Zákaznické poradenství
Tel.: +420 251 095 555
Email: siemens.spotrebice@bshg.com

Aktuální informace o servisu naleznete na internetových stránkách www.siemens-home.com/cz.
Zde máte možnost sjednat opravu pomocí online formuláře.



SIEMENS



Umývačka riadu SR64E031EU

www.siemens-home.com/sk

sk Návod na použitie

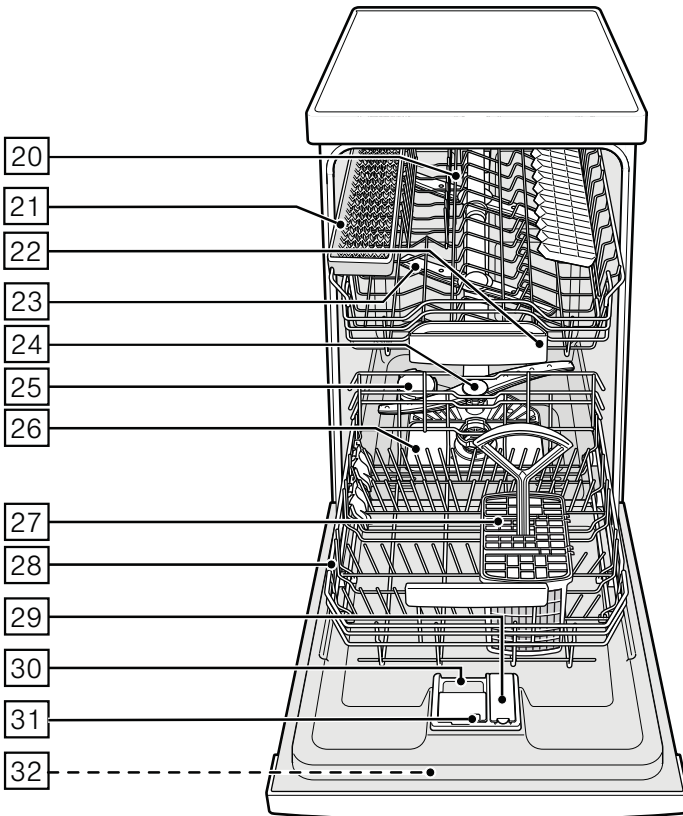
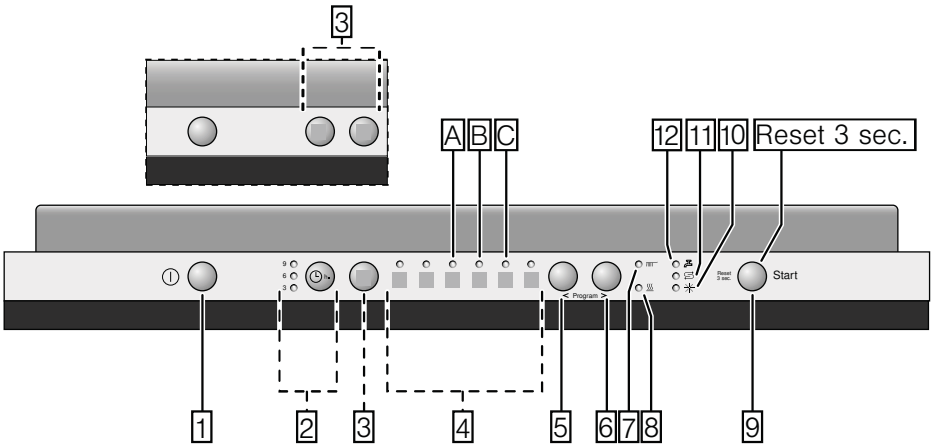

Obsah

 Použitie podľa určenia.....	4	Hrnce	13
 Bezpečnostné pokyny.....	4	Kôš na príbory	13
Skôr ako prístroj uvediete do prevádzky	4	Sklopné kolíky	13
Pri dodaní	5	Držiak malých dielov	14
Pri inštalácii	5	Polica na nože	14
Pri bežnej prevádzke	6	Nastavenie výšky koša	14
Zablokovanie dvierok proti otvoreniu	6	 Umývací prostriedok	15
Pri poškodení	6	Plnenie umývacieho prostriedku	16
Pri likvidácii	6	Kombinovaný umývací prostriedok	16
 Ochrana životného prostredia	8	 Prehľad programov	18
Obal	8	Voľba programu	18
Staré prístroje	8	Informácie pre testovací inštitút	19
 Zoznámenie sa s prístrojom.....	8	 Prídavné funkcie	19
Ovládací panel	8	Úspora času (VarioSpeed).....	19
Vnútrotný priestor umývačky riadu	9	Intenzívna zóna	19
 Zariadenie na zmäkčovanie vody/ špeciálna soľ	9	Hygiena	19
Nastavenie	9	Polovičná náplň	19
Tabuľka tvrdosti vody	10	Extra sušenie	19
Použitie špeciálnej soli	10	 Obsluha prístroja	20
Kombinované umývacie prostriedky	10	Programové údaje	20
Vypnutie ukazovateľa zmäkčovania vody	10	Aqua senzor	20
 Leštidlo	11	Zapnutie umývačky riadu	20
Nastavenie množstva leštidla	11	Časová predvoľba	20
Vypnutie ukazovateľa doplnenia leštidla	12	Koniec programu	21
 Riad	12	Prerušenie programu	21
Nevhodný riad	12	Předčasné ukončenie programu	21
Poškodenie pohárov a riadu	12	Zmena programu	21
Uloženie riadu	12	Intenzívne sušenie	22
Vyberanie riadu	12	 Čistenie a údržba	22
Šálky a poháre	13	Celkový stav prístroja	22
		Špeciálna soľ a leštidla	22
		Filtre	23
		Ostrekovacie ramená	23

 Čo robiť v prípade poruchy? 24

Čerpadlo odpadovej vody 24

Tabuľka porúch 25

 Zákaznícky servis 32

 Inštalácia a pripojenie 32

Rozsah dodávky 32

Bezpečnostné pokyny 32

Dodanie 33

Technické údaje 33

Inštalácia 33

Prípojka odpadovej vody 33

Prípojka pitnej vody 33

Elektrické pripojenie 34

Demontáž 34

Preprava 35

Zabezpečenie proti zamrznutiu
(Vypustenie prístroja) 35

 Použitie podľa určenia

- Tento prístroj je určený na použitie v domácnosti a domácom prostredí.
- Používajte umývačku riadu iba v domácnosti a iba na uvedený účel: na umývanie riadu v domácnosti.

 Bezpečnostné pokyny

Deti od 8 rokov alebo osoby, ktoré z dôvodu svojich fyzických, sensorických alebo duševných schopností alebo svojej neskúsenosti alebo neznalosti nie sú schopné prístroj ovládať, nesmú tento prístroj bez dohľadu alebo pokynu zodpovednej osoby používať.

Skôr ako uvediete prístroj do prevádzky

Prečítajte si pozorne návod na použitie a montážny návod! Obsahujú dôležité informácie o inštalácii, použití a údržbe prístroja. Uschovajte všetky podklady na neskoršie použitie alebo pre nasledujúceho majiteľa.

Pri dodaní:

1. Okamžite skontrolujte obal a umývačku riadu z hľadiska možného poškodenia pri preprave. Neuvádzajte poškodený prístroj do prevádzky. Kontaktujte obratom svojho dodávateľa či predajcu.
2. Zlikvidujte, prosím, obalový materiál podľa predpisov.
3. Zabráňte, aby sa deti hrali s obalom a jeho časťami. Hrozí nebezpečenstvo udusenia skladanými kartónmi a fóliami.

Pri inštalácii

- Dbajte na to, že zadná strana umývačky riadu nie je po inštalácii voľne prístupná (ochrana proti dotyku horúcich povrchov).
- Postavte prístroj a pripojte podľa návodu na inštaláciu a montážneho návodu.
- Pri inštalácii musí byť umývačka riadu odpojená od siete.

- Zaistite, aby uzemňovací systém elektrickej domovej inštalácie bol predpisovo nainštalovaný.
- Elektrické podmienky pripojenia musia súhlasiť s údajmi na typovom štítku **[32]** umývačky riadu.
- Ak sa sieťový kábel tohto prístroja poškodí, musí sa vymeniť za špeciálny prívodný kábel. Aby sa zabránilo ohrozeniu, smie sa kúpiť iba v zákazníckom servise.
- Ak sa má umývačka riadu zabudovať do vysokej skrine, musí sa táto skriňa náležite upevniť.
- Keď namontujete nad umývačku riadu mikrovlnnú rúru, môže dôjsť k poškodeniu mikrovlnnej rúry.
- Vstavané a integrovateľné umývačky riadu inštalujte iba pod pracovné dosky, ktoré sú zoskrutkované so susednými skrinkami, aby bola zaistená stabilita.
- Neinštalujte prístroj v blízkosti tepelných zdrojov (vykurovacie telesá, zásobníky tepla, sporáky alebo iné prístroje produkujúce teplo) a nemontujte ho pod varné dosky.

- Po inštalácii umývačky riadu musí byť zástrčka voľne prístupná. (Pozrite Elektrické pripojenie)
- Na niektorých modeloch: Plastový obal na vodnej prípojke obsahuje elektrický ventil, v prívodnej hadici sa nachádzajú pripojovacie káble. Túto hadicu nerežte, neponárajte plastový obal do vody.

Pri bežnej prevádzke

Dodržujte bezpečnostné upozornenia, popr. pokyny na použitie na obaloch umývacích prípravkov a leštidiel.

Detská poistka (zablokovanie dvierok) *

Popis detskej poistky sa nachádza v zadnej časti návodu.

* podľa modelu

Pri poškodení

- Opravy a zásahy smú vykonávať iba odborníci. Na tento účel musí byť prístroj odpojený od siete. Vytiahnite sieťovú zástrčku alebo vypnite poistky. Zatvorte prívod vody.

- Pri poškodeniach, predovšetkým ovládacieho panela (trhlíny, diery, vylomené tlačidlá) sa prístroj už nesmie prevádzkovať. Vytiahnite sieťovú zástrčku alebo vypnite poistky. Zatvorte prívod vody, zavolajte zákaznícky servis.

Pri likvidácii

1. Zaistíte, aby poškodená umývačka riadu bola ihneď vyradená z prevádzky, aby sa tým vylúčili neskoršie úrazy.
2. Zaistíte likvidáciu prístroja podľa predpisov.



Varovanie Nebezpečenstvo poranenia!

- Pri vkladaní a vyberaní riadu nechávajte umývačku riadu otvorenú iba krátkodobo, aby sa zabránilo poraneniu, napr. zakopnutiu o dvierka prístroja.
- Nože a iné kuchynské náčinie s ostrými špičkami sa do košíka na príbory musia uložiť špičkami dole alebo sa musia v polici na nože* umiestniť do vodorovnej polohy.
- Nesadajte si alebo nestúpajte na otvorené dvierka.
- V prípade voľne stojacich prístrojov dbajte na to, aby neboli naplnené koše.

- Ak nestojí prístroj vo výklenku, a tým je prístupná bočná stena, musí sa z bezpečnostných dôvodov oblasť závesu dvierok zbokú zakryť (nebezpečenstvo poranenia). Kryty dostanete ako zvláštne príslušenstvo v zákazníckom servise alebo v špecializovaných predajniach.

* podľa modelu

Varovanie

Nebezpečenstvo výbuchu!

Nedávajte do umývacieho priestoru žiadne rozpúšťadlá. Hrozí nebezpečenstvo výbuchu.

Varovanie

Nebezpečenstvo oparenia!

Počas chodu programu otvárajte dvierka umývačky riadu opatrne. Hrozí nebezpečenstvo, že z prístroja vystriekne horúca voda.

Varovanie

Nebezpečenstvo pre deti!

- Používajte detskú poistku, ak je k dispozícii. Presný popis nájdete vzadu na obale.
- Nedovoľte deťom, aby sa hrali s prístrojom alebo ho obsluhovali.

- Udržujte malé deti v dostatočnej vzdialenosti od umývacieho prostriedku a leštidla. Tieto umývacie prostriedky môžu spôsobiť poleptanie v ústach, hrtane a očiach alebo viesť k uduseniu.
- Zabráňte prístupu detí k otvorenej umývačke riadu. Voda v umývacom priestore nie je pitná, mohla by ešte obsahovať zvyšky umývacieho prostriedku.
- Dbajte na to, aby deti nesiahali do záchytnej misky na tablety [22]. Malé prsty by sa mohli pricviknúť v zárezoch.
- V prípade umiestnenia prístroja vo výške, dajte pri otváraní dvierok pozor, aby deti nemohli byť vkladené alebo pritlačené medzi dvierka prístroja a dvierka spodnej skrinky.
- Deti sa môžu v umývačke riadu zavrieť (nebezpečenstvo udusenía) alebo sa dostať do iných nebezpečných situácií. Na nepotrebných prístrojoch preto: vytiahnite sieťovú zástrčku, odrežte sieťový kábel a odstráňte ho. Zámok dvierok a detskú poistku (ak je k dispozícii) zničte tak, aby sa dvierka ďalej nedali zavrieť.



Ochrana životného prostredia

Tak, ako obal nových prístrojov, aj staré prístroje obsahujú cenné suroviny a recyklovateľné materiály. Zlikvidujte, prosím, jednotlivé diely rozdelené podľa druhov materiálu. O aktuálnych možnostiach likvidácie sa, prosím, informujte u svojho odborného predajcu alebo na vašej obecnej, popr. mestskej správe.

Obal

Všetky plastové diely prístroja sú označené medzinárodne normovanou značkou (napr. "PS" polystyrén). Pri likvidácii prístroja je tým možné rozdelenie podľa čistých druhov plastových odpadov. Dodržujte, prosím, bezpečnostné pokyny v kapitole „Pri dodaní“.

Staré prístroje

Dodržujte, prosím, bezpečnostné pokyny v kapitole „Pri likvidácii“.



Tento prístroj je označený v súlade s európskou smernicou 2012/19/EÚ o nakladaní s použitými elektrickými a elektronickými zariadeniami (waste electrical and electronic equipment - WEEE). Táto smernica stanovuje jednotný európsky (EÚ) rámec pre spätný odber a recyklovanie použitých zariadení.



Zoznámenie sa s prístrojom

Vyobrazenie ovládacieho panela a vnútorného priestoru umývačky riadu sa nachádza vpredu na obale. Na jednotlivé pozície bude upozornené v texte.

Ovládací panel

- 1 Vypínač ZAP./VYP.
- 2 Časová predvoľba *
- 3 Prídavné funkcie **
- 4 Program **
- 5 Tlačidlo <
- 6 Tlačidlo >
- 7 Ukazovateľ umývanie
- 8 Ukazovateľ sušenie
- 9 Tlačítko ŠTART
- 10 Ukazovateľ doplnenia leštidla
- 11 Ukazovateľ doplnenia soli
- 12 Ukazovateľ "Kontrola prívodu vody"

* podľa modelu

** počet podľa modelu

Vnútrotný priestor umývačky riadu

- 20 Horný kôš na riad
- 21 Polica na nože
- 22 Záchytná misťka na tablety
- 23 Horné ostrekovacie rameno
- 24 Dolné ostrekovacie rameno
- 25 Zásobník špeciálnej soli
- 26 Filtre
- 27 Kôš na príbory
- 28 Dolný koš na riad
- 29 Zásobník na leštidlo
- 30 Zásobník na umývací prostriedok
- 31 Zatváranie zásobníka umývacieho prostriedku
- 32 Typový štítok

* podľa modelu

Zariadenie na zmäkčovanie vody/ Špeciálna soľ

Pre dobré výsledky umývania potrebuje umývačka riadu mäkkú vodu, tzn. vodu obsahujúcu málo vodného kameňa, inak sa na riade a vnútrajšku nádob usadzujú biele vápenaté zvyšky. Vodu z vodovodu nad určitý stupeň tvrdosti vody je nutné pred použitím v umývačke riadu zmäkčiť, tzn. znížiť obsah minerálov vo vode. Deje sa to pomocou špeciálnej soli (regeneračná soľ) v zmäkčovacom zariadení umývačky riadu. Nastavenie, a tým potrebné množstvo soli, je závislé od stupňa tvrdosti vašej vody z vodovodu (pozrite tabuľku).

Nastavenie

Množstvo dávkovanej soli je možné nastaviť na 4 úrovniach v závislosti na tvrdosti vody. Podľa nastavenia sa rozsvietia kontrolky 0, 1, 2 alebo 3 (viď tabuľka). Výrobné nastavenia: 1.

1. Zistite si hodnotu tvrdosti vašej vody z vodovodu. Informujte sa vo vašej vodárni.
2. Nastavovanú hodnotu si zistíte v tabuľke tvrdosti vody.
3. Otvorte dvierka.
4. Zapnite vypínač ZAP./VYP. 1.
5. Stlačte tlačidlo > 6 a tlačidlo START 9, kým bliká ukazovateľ sušenia 8 a ukazovateľ doplnenia soli 11.
6. Uvoľnite obe tlačidlá. Ukazovateľ doplnenia soli 11 bliká a displej A svieti. (= Nastavenie 1).

Zmena nastavenia:

1. Stlačte tlačidlo < 5 dokiaľ nebude zvolené požadované nastavenie.
2. Stlačte tlačidlo START 9. Zhasnu ukazovatele 8 a 11. Zvolené nastavenia je uložené.
3. Zatvorte dvierka.

Tabuľka tvrdosti vody

° Clarke	Rozsah tvrdosti	mmol/l	Nastavenie	A	B	C
0 - 8	mäkká	0-1,1	0	<input type="radio"/>	<input type="radio"/>	<input type="radio"/>
9 - 20	stredne	1,2-2,9	1	<input checked="" type="radio"/>	<input type="radio"/>	<input type="radio"/>
21 - 26	tvrdá	3,0-3,7	2	<input checked="" type="radio"/>	<input checked="" type="radio"/>	<input type="radio"/>
27 - 44	tvrdá	3,8-6,2	3	<input checked="" type="radio"/>	<input checked="" type="radio"/>	<input checked="" type="radio"/>

Použitie špeciálnej soli

Soľ sa musí doplniť vždy pred spustením umývacieho programu. Tým sa zaistí, že sa okamžite z dna umývacieho priestoru spláchne vytečený solný roztok a zvyšky soli. Ak sa nedodrží tento postup, môže dôjsť k nezvratnému poškodeniu dna umývacieho priestoru vplyvom korózie.

- Otvorte skrutkovací uzáver zásobníka [25].
- Naplňte nádobu vodou (nutné iba pri prvom uvedení do prevádzky).
- Potom doplňte špeciálnu soľ (**nie jedlú soľ alebo tablety**).
- Bezprostredne po naplnení (doplnení) špeciálnej soli spustíte umývací program

Platí pre všetky umývačky riadu vybavené antikoroovou umývacou vaňou. Pri tomto úkone sa vypudzuje a odtéka voda. Hneď ako sa na paneli rozsvieti ukazovateľ doplnenia soli [11] mala by sa opäť doplniť špeciálna soľ.

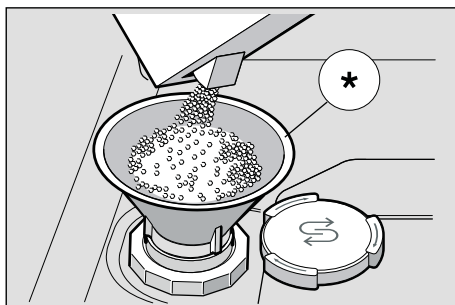

* podľa modelu

Kombinované umývacie prostriedky

Pri použití kombinovaných umývacích prostriedkov s obsahom soli je možné všeobecne až do tvrdosti vody 21° dH (37° fH, 26° Clarke, 3,7 mmol/l) od špeciálnej soli upustiť. Pri tvrdosti vody väčšej než 21° dH je nutné použiť špeciálnu soľ.

Vypnutie ukazovateľa doplnovania soli / zmäkčovania vody

Ak ukazovateľ doplnenia soli [11] prekáža, (napr. pri použití kombinovaných umývacích prostriedkov s obsahom soli), je možné ho vypnúť.

- Postupujte, ako je popísané pod bodom „Nastavenie zmäkčovacieho zariadenia“ a nastavte hodnotu na 0. Tým sú zmäkčovacie zariadenie a ukazovateľ doplnenia soli vypnuté.



Pozor
Nikdy nedávajte umývací prostriedok do nádoby na špeciálnu soľ. Zničíte tým zmäkčovacie zariadenie.

Leštidlo

Hneď, ako sa na paneli rozsvieti

ukazovateľ doplnenia leštidla  je ešte k dispozícii rezerva leštidla na 1 – 2 umývacie procesy. Malo by sa doplniť leštidlo. Leštiaci prostriedok sa v umývačke riadu používa na leštenie skla a odstraňovanie škvŕn z riadu.

Používajte iba leštiace prípravky pre umývačky používané v domácnosti. Kombinovaný umývací prostriedok s komponentom leštidla je možné používať iba do tvrdosti vody 21° dH (37° fH, 26° Clarke, 3,7 mmol/l). Pri tvrdosti vody väčšej než 21° dH je nutné použiť špeciálnu soľ.

1. Otvorte zásobník  tým, že stlačíte a nadvihnete kryt na veku.

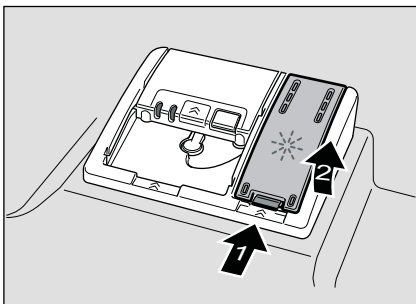

2. Opatrne nalejte leštidlo až po značku max. na plniacom otvore.

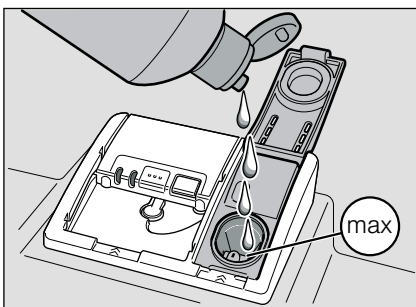









3. Zatvorte veko až počuteľne zaskočí.
4. Prípadné rozliate leštidlo utrite handrou, aby pri nasledujúcom umývacom procese nedošlo k nadmernej tvorbe peny.

Nastavenie množstva leštidla





Množstvo leštidla môže byť nastavené v 4 úrovniach. Podľa nastavených úrovni svieti na displeji 0, 1, 2, 3 (pozri tabuľku tvrdosti vody).

Nastavenie z výroby: 1

Množstvo leštidla zmeňte len vtedy, ak na riade zostávajú šmuhy (nastavte nižší stupeň) alebo škvŕny po vode (nastavte vyšší stupeň).

1. Zatvorte dvierka.
2. Zapnite vypínač ZAP./VYP. .
3. Stlačte tlačidlo >  a tlačidlo START , kým nezačne blikať ukazovateľ sušenia  a ukazovateľ doplnenia soli .
4. Uvoľnite obe tlačidlá.
5. Stlačte tlačidlo >  kým, sa nezobrazí ukazovateľ doplnenia leštidla . Ukazovateľ doplnenia leštidla  svieti a kontrolka  zhasne (= nastavenie 1).

Zmena nastavenia.

1. Stlačte tlačidlo < , kým nebude zvolené požadované nastavenie.
2. Stlačte tlačidlo ŠTART . Zhasnú ukazovatele  a  zhasnú. Zvolené nastavenie je uložené.
3. Zatvorte dvierka.

Vypnutie ukazovateľa doplnenia leštidla

Ak ukazovateľ doplnenia leštidla

 prekáža, (napr. pri použití kombinovaných umývacích prostriedkov s obsahom soli), je možné ho vypnúť.

- Postupujte, ako je popísané pod bodom „Nastavenie množstva leštidla“ a nastavte hodnotu na 0.

Tým sa ukazovateľ doplnenia leštidla vypne. 



Riad

Nevhodný riad

- Časti príborov a riadu z dreva.
- Chýlostivé dekoračné poháre, umeleckopriemyselný a starožitný riad. Ozdoby nie sú odolné proti umývaniu v umývačkách riadu.
- Umelohmotné diely, ktoré nie sú odolné voči teplu.
- Medený a cínový riad.
- Časti riadu znečistené popolom, voskom, mazacím tukom alebo farbou.

Ozdoby na skle, hliníkové a strieborné diely môžu mať pri umývaní sklon k zafarbeniu a vyblednutiu. Taktiež niektoré druhy skla (ako napr. nádoby z krištáľového skla) môžu byť po mnohých umývacích procesoch zakalené.

Poškodenie pohárov a riadu



Príčiny:

- Druh skla a spôsob výroby skla.
- Chemické zloženie umývacieho prostriedku.
- Teplota vody umývacieho programu.

Odporúčania:

- Používajte iba poháre a porcelán, ktoré sú výrobcom označené ako vhodné na umývanie v umývačkách riadu.
- Používajte umývací prostriedok, ktorý je označený ako šetrný pre riad.
- Po ukončení programu vyberte sklo a príbory z umývačky riadu čo najskôr.

Uloženie riadu

1. Odstráňte veľké zvyšky jedla. Predbežné umytie pod tečúcou vodou nie je nutné.
2. Riad uložte tak, aby
 - stál pevne a nemohol sa prevrhnúť.
 - všetky nádoby boli postavené otvorom dole.
 - vypuklé kusy alebo kusy s prehĺbením postavte šikmo, aby voda mohla odtekať.
 - nebránil otáčaniu oboch ostrekovacích ramien  a .

Veľmi malé diely riadu sa nemajú umývať v umývačke riadu, pretože môžu ľahko vypadnúť z koša.

Vyberanie riadu

Aby sa zabránilo odkvapkávaniu kvapiek vody z horného koša na riad v spodnom koši, odporúča sa vyprázdňovať prístroj zdola hore. Horúci riad je citlivý na dotyk! Po ukončení programu ho preto nechajte v umývačke riadu tak dlho vychladnúť, kým ho môžete dobre uchopiť.

Upozornenie

Po ukončení programu môžu byť vo vnútornom priestore prístroja ešte viditeľné kvapky vody. Na sušenie riadu to však nemá žiadny vplyv.

Šálky a poháre

Horný kôš na riad [20]

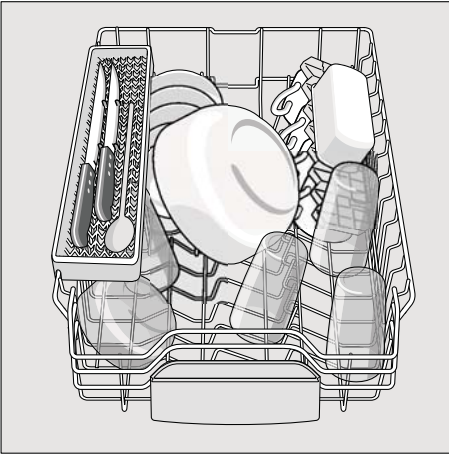

Hrnce

Spodný kôš na riad [28]

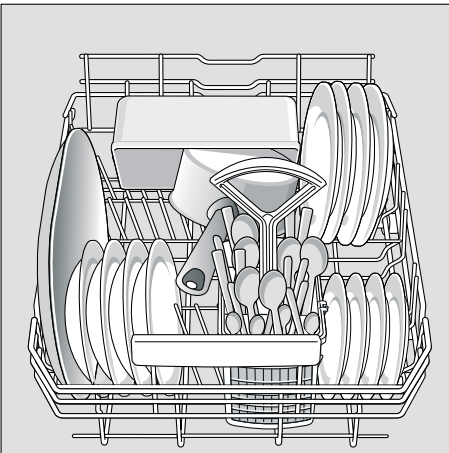

Tip

Silne znečistený riad (hrnce) by ste mali umiestniť do spodného koša. Z dôvodu silnejšieho prúdu vody dostanete lepší výsledok umývania.

Tip

Ďalšie príklady, ako môžete svoju umývačku riadu optimálne naplniť, nájdete na konci tohto manuálu.

Kôš na príbory

Príbory by mali byť umiestnené ostrými špičkami nadol.

Aby sa predišlo zraneniam, umiestnite dlhé, špicaté nože a príslušenstvo do police na nože.

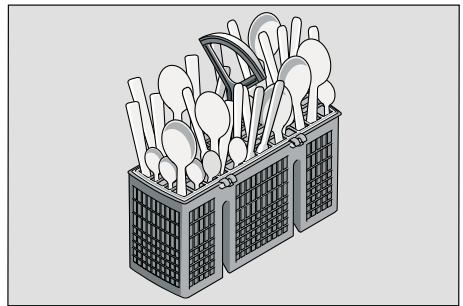

Sklopné kolíky *

* podľa modelu

Kvôli lepšiemu usporiadaniu hrncov, mís a pohárov sú kolíky sklápľivé.

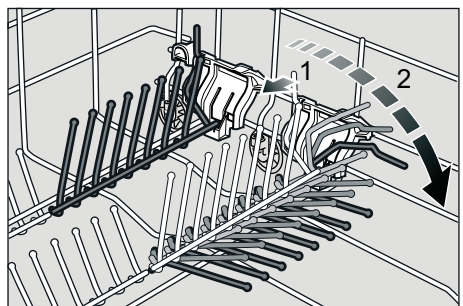

Držiak malých dielov *

* podľa modelu

Tu môžu byť bezpečne uložené ľahké umelohmotné diely, ako napr. tégliky, viečka atď.

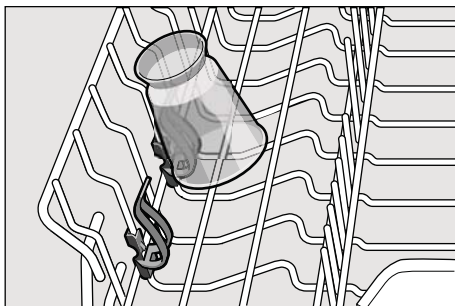

Polica na nože*

* podľa modelu

Dlhé nože a ostatné príslušenstvo je možné horizontálne usporiadať.

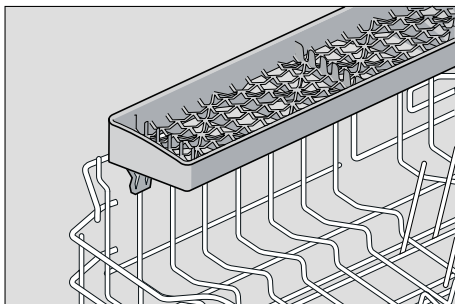

Nastavenie výšky koša*

* podľa modelu

Horný koš na riad [20] je možné výškovo prestaviť, aby sa v hornom alebo dolnom koši uvoľnilo viac miesta pre uloženie väčších kusov riadu.

Výška prístroja 81,5 cm

	Horný koš	Dolný koš
Stupeň 1 max. ø	22 cm	30 cm
Stupeň 2 max. ø	24 cm	28 cm
Stupeň 3 max. ø	27 cm	25 cm

Vyberte jeden z dvoch nasledujúcich postupov nastavenia výšky koša podľa modelu Vášho horného koša:

Horný koš s postrannými páčkami

1. Vytiahnite horný koš na riad [20].
2. Pre spustenie zatlačte postupne obe páčky vľavo a vpravo na vonkajších stranách koša smerom dovnútra. Držte pritom koš pevne z boku za horný okraj, aby trhavým pohybom nespadol dole.

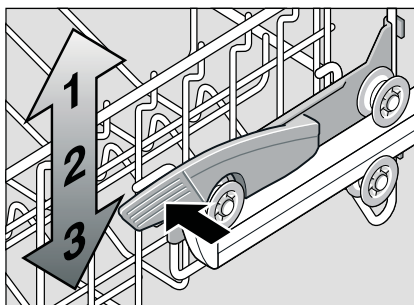

3. Pre zdvihnutie uchopte kôš na bokoch na hornom okraji a zdvihnite ho smerom hore.
4. Skôr ako kôš opäť zasuniete, presvedčte sa, že leží na oboch stranách v rovnakej výške. Inak sa nedajú zavrieť dvierka umývačky a horné ostrekovacie rameno nie je pripojené k okruhu vody.

Horný kôš s horným a dolným párom koliesok

1. Vytiahnite horný kôš na riad 20.
2. Odstráňte horný košík a znovu nasadte kôš vyššie (úroveň 3) alebo nižšie (úroveň 1).

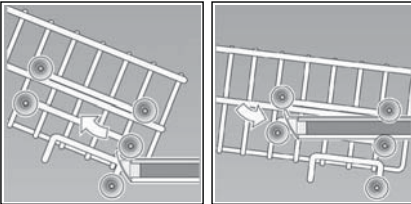

Umývací prostriedok

Môžete používať tablety, práškové alebo tekuté umývacie prostriedky určené k umývaniu v umývačke riadu. V žiadnom prípade ale nepoužívajte prostriedky na ručné umývanie riadu. V závislosti od stupňa znečistenia môžete individuálne prispôsobiť dávkovanie práškového alebo tekutého umývacieho prostriedku. Tablety obsahujú dostatočne veľké množstvo účinných látok pre všetky umývacie programy. Moderné, výkonné umývacie prostriedky používajú prevažne nízkoalkalickú receptúru s fosfátom a enzýmami. Fosfáty viažu vápnik vo vode. Enzýmy rozkladajú škrob a rozpúšťajú bielkoviny. Zriedkavé sú umývacie prostriedky bez fosfátov. Tieto prostriedky majú trochu slabšiu schopnosť viazať vápnik a vyžadujú väčšie množstvo dávkovania. Pre odstránenie farebných škvŕn (napr. čaj, kečup) sa používajú bieliace prostriedky na báze kyseliny.

Upozornenie

Na to, aby ste dosiahli dobré výsledky umytia, bezpodmienečne dodržte pokyny na obale umývacieho prostriedku! V prípade ďalších otázok vám odporúčame, aby ste sa obrátili na zákaznicke centrá výrobcov umývacích prostriedkov.

⚠ Varovanie – Dodržte bezpečnostné pokyny, príp. návody na použitie na obaloch umývacích a leštiacich prostriedkov.

Plnenie umývacieho prostriedku Tip

1. Ak je zásobník na umývací prostriedok [30] ešte uzavretý, stlačte uzatváranie [31], aby ste zásobník otvorili. Naplňte umývací prostriedok do suchého zásobníka na umývací prostriedok [30] (vloďte tabletu naprieč, nie na výšku). Dávkovanie: pozrite pokyny výrobcu na obale. Rozdelené dávkovanie v zásobníku na umývací prostriedok [30] vám pritom pomôže naplniť správne množstvo práškoveho alebo tekutého umývacieho prostriedku. Pri normálnom znečistení obvykle stačí 20 ml – 25 ml. Pri použití tabliet stačí jedna tableta.

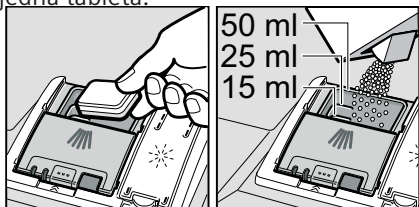

2. Posunutím hore zatvárajte veko zásobníka na umývací prostriedok, kým uzáver bezproblémovo nezaskočí.

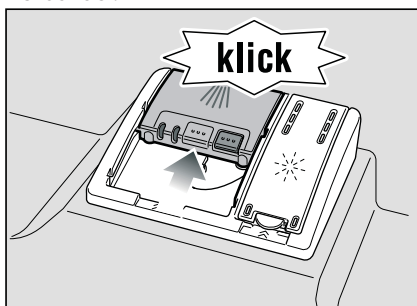

Zásobník na umývací prostriedok sa v závislosti od programu automaticky otvorí v optimálnom časovom okamihu. Práškový alebo tekutý umývací prostriedok sa v prístroji rozdelí a rozpustí. Tableta spadne do záchytnej misky na tablety a dávkovane sa tu rozpustí.

Pri málo znečistenom riade stačí obvykle trochu menšie množstvo umývacieho prostriedku než je uvedené. Vhodné čistiace a ošetrovacie prostriedky si môžete kúpiť v zákazníckom servise (pozrite zadnú stranu).

Kombinovaný umývací prostriedok

Okrem bežných umývacích prostriedkov (samostatné) sa ponúka rad produktov s prídavnými funkciami. Tieto produkty obsahujú okrem umývacieho prostriedku často taktiež leštidlo a soľ (3 v 1) a podľa kombinácie (4 v 1, 5 v 1 atď.) ešte prídavné komponenty, ako napr. ochrana skla alebo lesk riadu z nehrdzavejúcej ocele. Kombinované umývacie prostriedky pôsobia iba do určitého stupňa tvrdosti vody (väčšinou 21 °dH). Nad túto medzu sa musí pridávať soľ a leštidlo. Ak sa používajú kombinované umývacie produkty, prispôbi sa umývací program automaticky tak, že sa vždy docielia čo najlepšie výsledky umývania a sušenia.

⚠ Varovanie - Neklad'te

do záchytnej misky na tablety [22] žiadne drobné diely na umyvanie, bránia rovnomernému rozpúšťaniu tablety.







⚠ **Varovanie** – Ak chcete po spustení programu pridať riad, nepoužívajte záchytnú misku na tablety [22] ako rukoväť horného koša. Mohla by sa v nej už nachádzať tableta a prídete do kontaktu s čiastočne rozpustenou tabletou.

Upozornenie

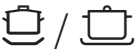
- Optimálne výsledky umývania a sušenia dosiahnete použitím samostatných umývacích prostriedkov v spojení s oddeleným použitím soli a leštidla.
- Pri krátkych programoch nemôžu tablety vplyvom rozdielneho spôsobu rozpúšťania eventuálne dosiahnuť úplnú umývaciu schopnosť a môžu taktiež zostať nerozpustené zvyšky umývacieho prostriedku. Pre tieto programy sú vhodnejšie práškové umývacie prostriedky.
- Pri programe „Intenzívny“ (na niektorých modeloch) postačí jedna tableta. Pri použití práškových umývacích prostriedkov môžete navyše trochu umývacieho prostriedku rozsypať na dvierka prístroja.
- Taktiež, keď svieti ukazovateľ doplnenia leštidla a/alebo soli, beží umývací program pri použití kombinovaných umývacích prostriedkov bezchybne.
- Pri použití umývacích prostriedkov s ochranným obalom rozpustným vo vode: Uchopte obal iba suchými rukami a naplňte umývací prostriedok iba do úplne suchého zásobníka na umývací prostriedok, inak môže dôjsť k zlepeniu.
- Ak chcete prejsť z kombinovaných umývacích prostriedkov na samostatné umývacie prostriedky, dbajte na to, aby zmäkčovacie zariadenie a množstvo leštidla boli nastavené na správnu hodnotu.

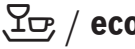
Prehľad programov

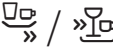
V tomto prehľade je zobrazený max. možný počet programov. Príslušné programy a ich usporiadanie si, prosím, zistíte na ovládacom paneli.

Druh riadu	Druh znečistenia	Program	Možné prídavné funkcie	Priebeh programu
hrnce, panvice, nechúlostivý riad a príbory	silne prichycujúce sa pripečené alebo zaschnuté zvyšky jedál, obsahujúce škrob alebo bielkoviny	 Intenzívny 70°	všetky	Predumývanie Umývanie 70° Medziumývanie Leštenie 65° Sušenie
		 Auto 45° - 65°	všetky	Pomocou senzoriky sa optimalizuje podľa znečistenia.
zmiešaný riad a príbory	bežné, ľahko zaschnuté zvyšky jedál	 Auto 45° - 65°	všetky	Pomocou senzoriky sa optimalizuje podľa znečistenia.
		 Eco 50°	všetky	Predumývanie Umývanie 50° Medziumývanie Leštenie 65° Sušenie
chúlostivý riad, príbory, tepelné chúlostivé plasty a poháre	slabo prilepené, čerstvé zvyšky jedál	 Šetrné 40°	Intenzívna zóna Úspora času Speed Perfect (VarioSpeed) Polovičná náplň Extra sušenie	Predumývanie Umývanie 40° Medziumývanie Leštenie 55° Sušenie
		 Rýchly 45°	Extra sušenie	Umývanie 45° Medziumývanie Leštenie 55°
všetky druhy riadu	studené opláchnutie, medziumývanie	 Predumývanie	žiadne	Predumývanie

Voľba programu

Podľa druhu riadu a stupňa znečistenia môžete zvolit' vhodný program.

Informácie pre testovací inštitút

Testovací inštitút dostáva pokyny pre porovnávacie testy (napr. podľa EN60436). Ide pri tom o podmienky pre vykonávaníu testov, avšak nie o výsledky alebo hodnoty spotreby. Je potrebné číslo prístroja (E-Nr.) a výrobné číslo (FD), ktoré nájdete na typovom štítku  na dverách prístroja.

Prípadné otázky e-mailom na:

dishwasher@test-appliances.com

Prídavné funkcie

* podľa modelu

Sú nastaviteľné pomocou

tlačidiel Prídavné funkcie .

Úspora času/ Speed perfect (VarioSpeed)

Pomocou funkcie „úspora času“ je možné skrátiť čas trvania programu v závislosti od zvoleného programu umývania o cca 20 % až 66 %. Príslušná zmena času trvania bude zobrazená na číslicovom ukazovateli. Aby boli zaistené optimálne výsledky umývania a sušenia v priebehu umývania pri zvolenej funkcii Úspora času, je zvýšená spotreba vody a energie.

Intenzívna zóna *

Perfektné na zmiešané naplnenie. Silne znečistené hrnce a panvice môžete v spodnom koši umývať spoločne s bežne znečisteným riadom v hornom koši. Zosilní sa ostrekovací tlak v spodnom koši, trochu sa zvýši teplota umývania.

Hygiena*

V priebehu procesu umývania sa zvyšuje teplota, čo vyhovuje zvýšeným hygienickým nárokom. Táto dodatočná voľba je ideálna napríklad na umývanie kuchynských dosák alebo dojčenských fliaš.

Polovičná náplň *

Ak máte na umývanie iba malé množstvo riadu (napr. poháre, šálky, taniere), môžete zapnúť „polovičnú náplň“. Ušetrí sa pri tom voda, energia a čas. Na umývanie nadávkujte do zásobníka na umývací prostriedok trochu menej umývacieho prostriedku než sa odporúča pri kompletnom naplnení prístroja.

Extra sušenie *

Zvýšená teplota počas leštenia a predĺžená fáza sušenia umožňujú, že aj plastové diely lepšie uschnú. Spotreba energie sa trochu zvýši.



Obsluha prístroja

Programové údaje

Programové údaje (hodnoty spotreby) nájdete v krátkom návode. Vzťahujú sa na normálne podmienky a nastavenú hodnotu tvrdosti vody.

2. Rozdielne ovplyvňujúce faktory, ako napr. teplota vody alebo tlak v potrubí, môžu viesť k odchýlkam.

Aqua senzor *

* podľa modelu

Aqua Senzor je optické meracie zariadenie (fotobunka), ktorým sa meria zakalenie umývacej vody. Aktivácia Aqua Senzora prebieha špecificky podľa programu. Ak je Aqua Senzor aktívny, môže sa "čistá" umývací voda použiť v nasledujúcom umývacom kúpeli a spotreba vody sa zníži o 3 – 6 litrov. Ak je stupeň znečistenia vyšší, voda sa odčerpá a nahradí vodou čistou. V automatických programoch sa navyše teplota a čas trvania programu prispôbia stupňu znečistenia.

Zapnutie umývačky riadu

1. Úplne otvorte prívod vody.
2. Otvorte dvierka.
3. Zapnite vypínač ZAP./VYP. . Ukazovateľ programu Eco 50° bliká. Tento program zostane navolený, ak sa nestlačí iné tlačidlo programu pomocou < alebo > .

4. Stlačte tlačidlo programu 9
5. Zatvorte dvierka.
Spustí sa chod programu.

Upozornenie

- na prevádzku umývačky riadu:

Z ekologických dôvodov bude pri každom spustení prístroja prednastavený program Eco 50°. Šetrí to prírodné zdroje a v neposlednom rade vašu peňaženku.

Program Eco 50° je najmä šetrný k životnému prostrediu. Je to „štandardný program“ podľa nariadenia EÚ 1016/2010, ktorý najefektívnejšie využíva štandardný umývací cyklus na umývanie bežne znečisteného riadu v kombinácii spotreby energie a vody na umývanie tohto riadu.

Časová predvoľba

* podľa modelu

ŠTART programu možno odložiť o 3, 6 alebo 9 hodín.

1. Stlačte tlačidlo ZAP./VYP. 1.
2. Opakovane stlačte tlačidlo 2 nastavenia času zapnutia, kým sa nerozsvieti zodpovedajúca kontrolka 3h, 6h alebo 9h.
3. Stlačte tlačidlo START 9, časová predvoľba je aktivovaná.
4. Pre zrušenie časovej predvoľby opakovane stláčajte tlačidlo časovej predvoľby 2, kým nebude svietiť žiadna kontrolka 3h, 6h alebo 9h.
Až do spustenia programu môžete svoju voľbu ľubovoľne meniť.

Koniec programu

Program skončil, keď nesvieti žiadna z dvoch kontroliek [8] alebo [7]. Koniec programu indikuje aj zvukový signál.

Hlasitosť zvukového upozornenia je možné nastaviť na 4 úrovniach. Podľa nastavenia sa rozsvetia kontrolky 0, 1, 2 alebo 3 (pozrite tabuľku tvrdosti vody). Výrobné nastavenie: 2.

Túto funkciu je možné zmeniť takto:

1. Otvorte dvierka.
2. Stlačte tlačidlo ZAP./VYP. [1].
3. Stlačte tlačidlo >[6] a stlačte tlačidlo ŠTART [9], kým nezačne blikať kontrolka sušenia [8] a indikátor doplnenia soli [11].

4. Uvoľníte tlačidlá.

5. Opakovane stlačte tlačidlo > [6]

kým nezačne blikať indikátor doplnenia soli [11] a umývacieho prostriedku [10].

6. Uvoľníte tlačidlá.

Blikajú indikátory doplnenia [11] a [10] a svietia kontrolky [A] a [B] (= nastavenie 2). Zaznie zvukové upozornenie o nastavenej hlasitosti.

Zmena nastavenia:

1. Stlačte tlačidlo < [5], kým nebude zvolené požadované nastavenie.
2. Stlačte tlačidlo ŠTART [9]. Kontrolky zhasnú. Zvolené nastavenie je uložené.
3. Zatvorte dvierka.

Upozornenie

Pre úsporu energie sa umývačka po skončení programu automaticky vypne.

Prerušenie programu

1. Otvorte dvierka.
2. Vypnite vypínač ZAP./VYP. [1]. Svetelné indikácie zhasnú. Program zostane uložený v pamäti. Ak pri teplovodnej prípojke alebo ohriatej umývačke riadu boli otvorené jej dvierka, nechajte dvierka najprv niekoľko minút privreté a potom ich zatvorte. Inak sa vplyvom expanzie (pretlaku) môžu samovoľne otvoriť dvierka prístroja alebo z prístroja môže unikať voda.
3. Na pokračovanie programu opäť zapnite vypínač ZAP./VYP. [1].
4. Zatvorte dvierka.

Predčasné ukončenie programu (Reset)

1. Otvorte dvierka.
2. Stlačte na cca 3 sek. tlačidlo START [9], kým všetky ukazovatele nezhasnú.
3. Zatvorte dvierka.

Priebeh programu trvá ešte cca 1 minútu pre vypustenie zostatkovej vody.

Zmena programu

Po stlačení tlačidla ŠTART [9] nie je možná žiadna zmena programu. Zmena programu je možná iba pomocou predčasného ukončenia programu (Reset).

Intenzívne sušenie

Pri leštení sa pracuje s vyššou teplotou a tým sa dosiahne zlepšený výsledok sušenia. Môže sa pri tom nepatrne predĺžiť doba trvania programu (Pozor na chúlolistivé časti riadu!)

1. Otvorte dvierka.
2. Zapnite vypínač ZAP./VYP. [1].
3. Stlačte tlačidlo > [6] a stlačte tlačidlo ŠTART [9], kým nezačne blikat kontrolka sušenia [8] a indikátor doplnenia soli [11].
4. Uvoľnite obe tlačidlá.
5. Opakovane stlačte tlačidlo > [6], kým nezačne blikat ukazovateľ doplnenia soli [11] a ukazovateľ "Kontrola prívodu vody" [12].
6. Uvoľnite tlačidlá. Ukazovatele [11] a [12] blikajú.

Zmena nastavenia:

1. Stlačte tlačidlo < [5], kým sa nerozsvieti kontrolka [A] (zapnuté intenzívne sušenie).
2. Stlačte tlačidlo ŠTART [9]. Kontrolky zhasnú. Zvolené nastavenie je uložené.
3. Zatvorte dvierka.



Čistenie a údržba

Pravidelná kontrola a údržba vášho prístroja pomáha zabrániť poruchám. Šetrí to čas a predchádza sa tým nepríjemnostiam.

Celkový stav prístroja

■ Skontrolujte umývací priestor z hľadiska usadenín tukov a vodného kameňa. Ak nájdete také usadeniny, potom:

- Naplňte zásobník umývacím prostriedkom. Spustíte prístroj bez riadu s programom s najvyššou umývacou teplotou.

Na čistenie prístroja používajte iba umývacie/čistiace prostriedky pre prístroje vhodné špeciálne pre umývačky riadu.

- Aby tesnenie dverí zostalo vždy čisté a hygienické, čistite ich pravidelne vlhkou handričkou s trochou umývacieho prostriedku.
- Pri dlhšom odstavení nechajte dvierka trochu pootvorené, aby sa nemohol tvoriť nepríjemný zápach.

Na čistenie umývačky riadu nikdy nepoužívajte parný čistič. Výrobca neručí za eventuálne následné škody. Utierajte pravidelne čelnú stranu prístroja a panel zľahka navlhčenou handrou; stačí voda a trochu umývacieho prostriedku. Nepoužívajte hubky s hrubým povrchom a drhnúce čistiace prostriedky, oba môžu spôsobiť poškrabanie povrchov prístroja.

V prípade prístrojov z nehrdzavejúcej ocele: vyhnite sa používaniu nasiakavých handričiek alebo ich pred prvým použitím niekoľkokrát dôkladne vyperte, aby sa zabránilo korózii.

Varovanie - Ohrozenie zdravia

Nikdy nepoužívajte iné čistiace prostriedky, napr. čistiace prostriedky pre domácnosť obsahujúce chlór!!

Špeciálna soľ a leštidlo

- Kontrolujte ukazovatele doplnenia [11] a [10]. Eventuálne doplňte soľ a/alebo leštidlo.

Filtere

Filtere [26] zachycujú pred čerpadlom hrubé nečistoty v umývacej vode. Filtere sa môžu týmito nečistotami upchať. Filtračný systém sa skladá z hrubého filtra, plochého, jemného filtra a mikrofiltra.

1. Skontrolujte filtre po každom umývaní na zvyšky pokrmov.
2. Uvoľnite otáčaním filtračný valec, podľa vyobrazenia, a vyberte filtračný systém.

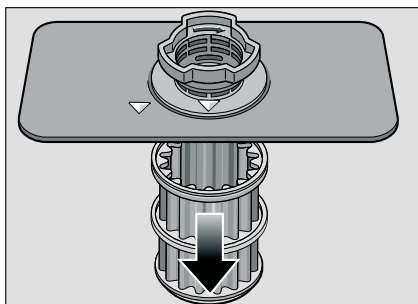
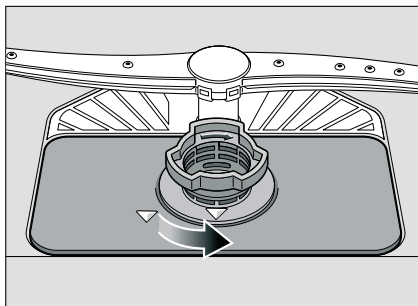

3. Odstráňte prípadné zvyšky potravín a vyčistite filtre pod tečúcou vodou.
4. Namontujte späť v opačnom poradí filtračný systém a dbajte na to, aby po zavretí boli označenia šípkami proti sebe.

Ostrekovacie ramená

Vodný kameň a nečistoty z umývacej vody môžu zablokovať dýzy a uloženie ostrekovacích ramien [23] a [24].

1. Kontrolujte, či nie sú výstupné dýzy ostrekovacích ramien zapchaté.
2. Odskrutkujte horné ostrekovacie rameno [23] (posun o 1/4).

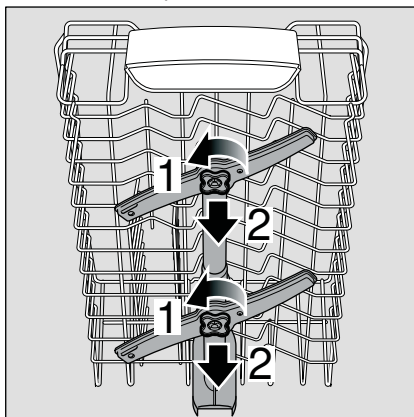

3. Vytiahnite smerom hore dolné ostrekovacie rameno [24].

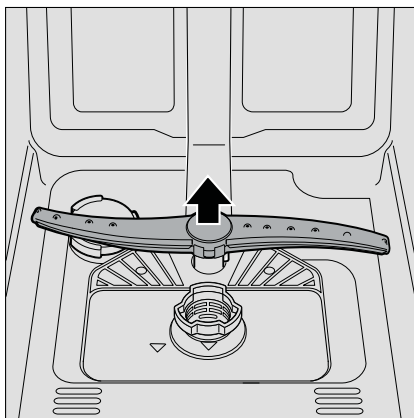

4. Vyčistite ostrekovacie ramená pod tečúcou vodou.
5. Upevnite späť ostrekovacie ramená zaskočením, event. ich pevne priskrutkujte.

Čo robiť v prípade poruchy?

Podľa skúseností je možné mnoho porúch, ktoré sa vyskytujú v bežnej prevádzke, odstrániť svojpomocne. To zaisťuje, že máte prístroj opäť rýchlo k dispozícii. V nasledujúcom prehľade nájdete možné príčiny porúch a pomocné pokyny pre ich odstránenie.

Upozornenie

Ak by sa prístroj počas umývania riadu z neznámych dôvodov zastavil alebo nespustil, aktivujte najskôr funkciu Predčasný ukončenie programu (Reset). (Pozrite kapitolu Obsluha prístroja)

 **Varovanie** – Myslite na to, že opravy smú vykonávať iba odborníci. Ak je nutná výmena niektorej súčasti, dbajte na to, aby boli použité iba originálne náhradné diely. Neodbornými opravami alebo nepoužitím originálnych dielov môžu pre používateľa vzniknúť značné škody a nebezpečenstvo.

Čerpadlo odpadovej vody

Veľké zvyšky jedál alebo cudzie telesá, ktoré neboli zachytené filtrami, môžu zablokovať čerpadlo odpadovej vody. Umývací voda potom stojí nad filtrami.

 **Varovanie - Nebezpečenstvo porezania!**

Dávajte pozor pri čistení čerpadla, aby ste sa neporanili o špicaté predmety alebo o sklenené črepy.

V tomto prípade:

1. Zásadne najprv odpojte prístroj od elektrickej siete.
2. Vyberte horný [20] a spodný koš [28].
3. Vymontujte filtre [26].
4. Vyčerpajte vodu, event. použite umývaciu hubku.
5. Pomocou lyžičky vypáčte (ako je vyobrazené) biely kryt čerpadla. Uchopte kryt za priehradku a nadvihnite šikmo dovnútra. Kryt kompletne vyberte.

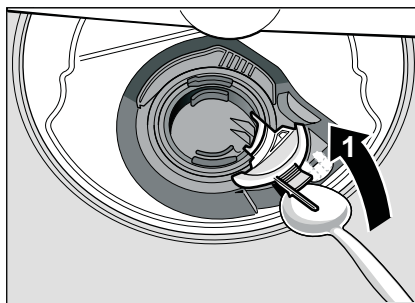

6. Skontrolujte obežné koleso na cudzie telesá a prípadne ich odstráňte.
7. Umiestnite kryt do pôvodnej polohy a tlačte ho smerom dole, aby počuteľne zaskočil (cvaknutie).

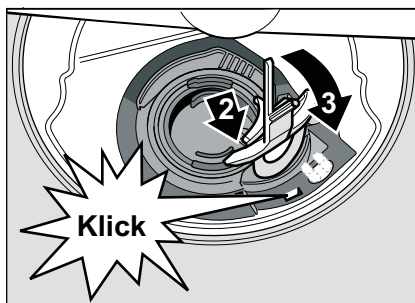

8. Namontujte filtre.
9. Nasad'te znovu koše.

Tabuľka porúch

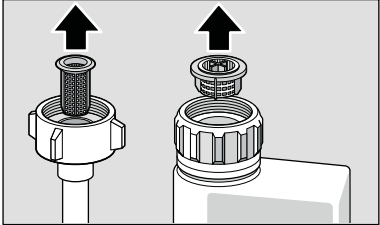
Porucha	Príčina	Odstránanie
Svieti ukazovateľ "Kontrola prívodu vody" [12].	Prívodná hadica je prelomená. Položte prívodnú hadicu bez prelomenia.	Otvorte prívod vody.
	Uzavretý prívod vody.	Otvorte prívod vody.
	Prívod vody je zaseknutý alebo zanesený vodným kameňom.	Otvorte prívod vody. Pri otvorenom prívode vody musí byť prietok min. 10 l/min.
	Filter v prívode vody je zapchatý.	Vypnite prístroj. Vytiahnite zástrčku prístroja. Zatvorte prívod vody. Odskrutkujte prípojku vody. 
	Vyčistite filter v prívodnej hadici. Naskrutkujte opäť prípojku vody. Skontrolujte na tesnosť. Zaisťte elektrické napájanie. Zapnite prístroj.	
	Znečistené alebo zapchaté filtre [26].	Vyčistite filter. (Pozrite Čistenie a údržba).
	Zapchatá alebo zlomená hadica odpadovej vody.	Položte hadicu bez prelomení, príp. odstráňte zvyšky.
	Sifónová prípojka je ešte zavretá.	Skontrolujte prípojku na sifóne a prípadne ju otvorte.
	Zablokované čerpadlo odpadovej vody alebo kryt čerpadla odpadovej vody nie je správne nasadený.	Vyčistite čerpadlo a kryt správne nasadte, aby zaskočil. (pozrite Čerpadlo odpadovej vody)
Svieti ukazovateľ "Kontrola prívodu vody" [12].	Pravdepodobne došlo k technickej poruche.	Vypnite prístroj vypínačom ZAP./VYP. [1]. Zakrátko prístroj opätovne spustíte. Ak problém vznikne znovu, potom zatvorte prívod vody, vytiahnite sieťovú zástrčku. Zavolajte zákaznícky servis a uveďte kód chyby.
Displej bliká.	Dvierka nie sú úplne zavreté.	Zatvorte dvierka. Dbajte na to, aby z koša nevyčnievali žiadne predmety (riad, osviežovač) a neobmedzovali tým zavretie dvierok.

sk Čo robiť v prípade poruchy?

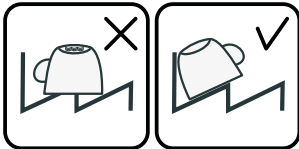
Porucha	Príčina	Odstránanie
Svieti ukazovateľ doplnenia soli [11] a/alebo leštidla [10].	Chýba leštidlo. Chýba soľ. Senzor nerozpozná tablety soli.	Doplňte leštidlo. Doplňte špeciálnu soľ. Použite inú špeciálnu soľ.
Nesvieti ukazovateľ [11] a/alebo leštidla [10].	Ukazovateľ doplnenia je vypnutý. K dispozícii je ešte dostatok špeciálnej soli/leštidla.	Aktivovanie/deaktivovanie (pozrite kapitolu Zariadenie na zmäkčovanie vody/Špeciálna soľ alebo Leštidlo). Skontrolujte ukazovateľ doplnenia, stavy naplnenia.
Po ukončení programu zostane stáť voda v prístroji.	Filtračný systém alebo oblasť pod filterami [26] je zapchatá. Program ešte nie je ukončený.	Vyčistite filtre a oblasť pod filterami (pozrite Čerpadlo odpadovej vody). Počkajte na koniec programu alebo vykonajte Reset (pozrite Predčasné ukončenie programu).
Riad nie je suchý.	Žiadne alebo príliš málo leštidla v zásobníku. Bol zvolený program bez sušenia. Nahromadenie vody v priehlbínach riadu a príboroch.	Doplňte leštidlo. Zvoľte program so sušením (pozrite Prehľad programov, Priebeh programu). Pri uložení dbajte na šikmú polohu, príslušné kusy riadu ukladajte, ak možno, šikmo.
		
	Použitý kombinovaný umývací prostriedok má zlý sušiaci účinok.	Použite iné kombinované umývacie prostriedky s lepším sušiacim účinkom. Dodatočné použitie leštidla zvyšuje sušiaci účinok.
	Intenzívne sušenie na zvýšenie účinku sušenia nie je aktivované.	Aktivujte intenzívne sušenie (pozrite Obsluha prístroja).
	Riad bol vybratý príliš skoro alebo proces sušenia ešte nebol ukončený.	Počkajte na koniec programu, príp. vyberte riad až 30 min. po ukončení programu.
	Použitie leštidlo má slabý sušiaci výkon.	Použite značkové leštidlo. Ostatné leštidlá majú značne horšiu účinnosť.
Plastový riad nie je suchý.	Špeciálne vlastnosti plastu.	Plasty majú nižšiu tepelnú vodivosť a horšie sa preto sušia.

Porucha	Príčina	Odstránenie
Príbory nie sú suché.	Príbory sú v košíku na príbory nevhodne roztriedené.	Príbory, ak možno, oddel'te od seba, zabráňte miestam dotyku.
	Príbory sú v košíku na príbory nevhodne roztriedené.	Príbory správne roztried'te a, ak možno, oddel'te od seba.
Vnútorne strany prístroja sú po umývacom cykle mokré.	Žiadna chyba prístroja.	Na základe princípu kondenzačného sušenia sú kvapky vody v zásobníku fyzikálne podmienené a žiadané. Vlhkosť vo vzduchu kondenzuje na vnútorných stenách umývačky riadu, steká dole a odčerpáva sa.
Zvyšky jedál na riade.	Príliš tesne usporiadaný riad, preplnený kôš na riad.	Uložte riad tak, aby bol k dispozícii dostatočný voľný priestor a striekajúca voda mohla dosiahnuť povrch riadu. Zabráňte miestam dotyku.
	Zabránené otáčaniu ostrekovacieho ramena.	Uložte riad tak, aby nebránil otáčaniu ostrekovacieho ramena.
	Dýzy ostrekovacích ramien sú upchaté.	Vyčistite dýzy ostrekovacieho ramena (pozrite Čistenie a údržba).
	Filtre [26] sú znečistené.	Vyčistite filtre (pozrite Čistenie a údržba).
	Nesprávne nasadené a/ alebo nezaskočené filtre [26].	Nasaďte správne filtre a zaistite ich zaskočením.
	Príliš slabý umývací program.	Zvoľte silnejší umývací program.
	Silne predumytý riad, senzorka sa preto rozhodla pre slabý beh programu. Pevne prichycujúce sa nečistoty nie je možné čiastočne odstrániť.	Riad nepredumývajte. Odstráňte iba veľké zvyšky jedál. Odporúčanie programu Eco 50° alebo Intenzívne.
	Vysoké, úzke nádoby nebudú v rohovej oblasti dostatočne vypláchnuté.	Vysoké, úzke nádoby neukladajte príliš šikmo a do rohovej oblasti.
	Horný kôš [20] nie je vpravo a vľavo nastavený na rovnakú výšku.	Nastavte horný kôš postrannými páčkami na rovnakú výšku.

sk Čo robiť v prípade poruchy?

Porucha	Príčina	Odstránenie
Zvyšky umývacieho prostriedku.	Veko zásobníka na umývací prostriedok je zablokované kusmi riadu, veko sa preto úplne neotvorí.	Veko zásobníka na umývací prostriedok nesmie byť obmedzované kusmi riadu. Do záchytnej misky na tablety neumiestňujte žiadne kusy riadu alebo osviežovač.
	Veko zásobníka na umývací prostriedok je blokovávané tabletou.	Tableta sa musí vložiť na plocho a nie na stojato.
	V rýchlom alebo krátkom programe boli použité tablety.	Čas rozpustnosti tabliet je pre rýchly alebo krátky program príliš dlhý.
	Vo zvolenom krátkom programe nebude dosiahnutý čas rozpustnosti umývacieho prostriedku.	Použite práškový umývací prostriedok alebo silnejší program.
	Účinok umývania a spôsob rozpúšťania sa znižuje pri dlhšom čase uloženia alebo ak je umývací prostriedok silne zhrudkovatý.	Vymeňte umývací prostriedok.
Vodné škvrny na plastových kusoch.	Tvoreníu kvapiek na plastovom povrchu sa z fyzikálneho hľadiska nie je možné vyhnúť. Po uschnutí sú viditeľné vodné škvrny.	Použite silnejší program (viac výmen vody). Pri uložení dbajte na šikmú polohu. Použite leštadlo. Prípadne zvýšte nastavenie zmäkčovania vody.
Stierateľné alebo vodou rozpustné povlaky v zásobníku alebo na dverách.	Usadené látky obsiahnuté v umývacom prostriedku. Tieto povlaky sa väčšinou nedajú chemicky (čistič pre domáce prístroje, ...) odstrániť.	Zmeňte značku umývacieho prostriedku. Prístroj mechanicky vyčistite.
	Pri „bielom povlaku“ na dne zásobníka je zmäkčovacie zariadenie nastavené na medznú hodnotu.	Zvýšte nastavenie zmäkčovacieho zariadenia, príp. vymeňte umývací prostriedok.
	Veko zásobníka na soľ [25] nie je dotiahnuté.	Veko zásobníka na soľ správne dotiahnite.
	Iba pri pohároch: začínajúcu koróziu skla je možné iba zdanlivo zotrieť.	Pozrite „Poškodenie pohárov a riadu“.

Porucha	Príčina	Odstránenie
Biele, ťažko odstrániteľné povlaky na riade, zásobníku alebo dverách.	Usadené látky obsiahnuté v umývacom prostriedku. Tieto povlaky sa väčšinou nedajú chemicky (čistič pre domáce prístroje, ...) odstrániť.	Zmeňte značku umývacieho prostriedku. Prístroj mechanicky vyčistite.
	Nesprávne nastavený rozsah tvrdosti vody alebo je tvrdosť vody väčšia než 8,9 mmol/l.	Nastavte zmäkčovacie zariadenie podľa návodu na použitie alebo doplňte soľ.
	Umývací prostriedok 3in1 (3v1) alebo Bio/eko umývacie prostriedky nie sú dostatočne účinné.	Nastavte zmäkčovacie zariadenie podľa návodu na použitie alebo použite oddelené prostriedky (značkové umývacie prostriedky, soľ, leštidlo).
	Príliš malá dávka umývacieho prostriedku.	Zvýšte dávkovanie umývacieho prostriedku alebo ho vymeňte.
Zvyšky čaju alebo rúžu na riade.	Zvolený príliš slabý umývací program.	Zvoľte silnejší umývací program.
	Príliš nízka umývacia teplota.	Zvoľte program s vyššou umývacou teplotou.
	Príliš málo alebo nevhodný umývací prostriedok.	Naplňte vhodný umývací prostriedok so správnym dávkovaním.
Farebné (modré, žlté, hnedé), ťažko odstrániteľné až neodstrániteľné povlaky v prístroji alebo na riade z nehrdzavejúcej ocele.	Silne predumytý riad, sensorika sa preto rozhodla pre slabý beh programu. Pevne prichycujúce sa nečistoty nie je možné čiastočne odstrániť.	Riad nepredumývajte. Odstráňte iba veľké zvyšky jedál. Odporúčanie programu Eco 50°.
	Tvorba povlaku z látok obsiahnutých v zelenine (napr. z kapusty, zeleru, zemiakov, ...) alebo vody z vodovodu (napr. mangán).	Čiastočne odstrániteľné čističom pre umývačky riadu alebo mechanickým čistením. Povlaky sú zdravotne neškodné.
Farebné (žlté, oranžové, hnedé) ľahko odstrániteľné usadeniny vo vnútornom priestore (prednostne v oblasti dna).	Tvorba povlaku vplyvom metalických zložiek na striebornom alebo hliníkovom riade.	Čiastočne odstrániteľné čističom pre umývačky riadu alebo mechanickým čistením.
	Tvorba povlaku z látok obsiahnutých v zvyškoch jedál a vode z vodovodu (vodný kameň), „mydlový povlak“.	Skontrolujte funkciu zmäkčovacieho zariadenia (doplňte špeciálnu soľ), príp. pri použití kombinovaných umývacích prostriedkov (tabliet) aktivujte zmäkčovanie (pozrite kapitolu Zariadenie na zmäkčovanie vody / Špeciálna soľ).
Zafarbenie na plastových kusoch.	Príliš nízka umývacia teplota.	Zvoľte program s vyššou umývacou teplotou.
	Silne predumytý riad, sensorika sa preto rozhodla pre slabý beh programu. Pevne prichycujúce sa nečistoty nie je možné čiastočne odstrániť.	Riad nepredumývajte. Odstráňte iba veľké zvyšky jedál. Odporúčanie programu Eco 50°.

sk Čo robiť v prípade poruchy?

Porucha	Příčina	Odstranění
Odstrániteľné šmuhy na pohároch, pohároch s kovovým vzhľadom a príboroch.	Príliš veľa leštidla.	Nastavte množstvo leštidla na nižší stupeň.
	Nie je naplnené leštadlo alebo príliš malé nastavenie.	Naplňte leštadlo a skontrolujte dávkovanie (odporúčaný stupeň 4 – 5).
	Zvyšky umývacieho prostriedku v časti programu „Leštenie“. Veko zásobníka na umývací prostriedok je zablokované kusmi riadu (veko sa úplne neotvorí).	Veko zásobníka na umývací prostriedok nesmie byť obmedzované kusmi riadu. Do záchytnej misky na tablety neumiestňujte žiadne kusy riadu alebo osviežovač.
Začínajúce alebo už existujúce, ireverzibilné (trvalé) zakalenie skla.	Silne predumytý riad, sensorika sa preto rozhodla pre slabý beh programu. Pevne prichycujúce sa nečistoty nie je možné čiastočne odstrániť.	Riad nepredumývajte. Odstráňte iba veľké zvyšky jedál. Odporúčanie programu Eco 50°.
	Poháre nie sú vhodné pre umývanie v umývačke riadu.	Používajte poháre odolné proti umývaniu v umývačke riadu. Zabráňte dlhšej fáze parného sušenia (čas po ukončení umývacieho cyklu). Použite umývací cyklus s nižšou teplotou. Nastavte zmäkčovacie zariadenie podľa tvrdosti vody (príp.o jeden stupeň nižšie). Použite umývací prostriedok s komponentmi na ochranu skla.
Stopy hrdze na príboroch.	Príbory nie sú dostatočne odolné proti hrdzaveniu. Ostré nožov je často postihnuté viac.	Používajte nehrdzavejúce príbory.
	Príbory zhrdzavejú aj vtedy, ak sa umývajú spoločne s hrdzavejúcimi dielmi (rukoväti hrncov, poškodené koše na riad atď.).	Neumývajte žiadne hrdzavejúce diely.
	Príliš vysoký obsah soli v umývacej vode, pretože nie je pevne zaskrutkovaný uzáver zásobníka na soľ alebo sa pri doplňovaní soli rozsypala soľ.	Uzáver zásobníka na soľ pevne zatvorte alebo rozsypanú soľ odstráňte.
Prístroj sa neuvedie do prevádzky.	Nie je v poriadku domová poistka.	Skontrolujte poistku.
	Nie je zastrčený sieťový kábel.	Zaistite, že je sieťový kábel úplne zastrčený na zadnej strane prístroja a do sieťovej zásuvky. Skontrolujte funkčnosť sieťovej zásuvky.
	Nie sú správne zavreté dvierka umývačky riadu.	Zatvorte dvierka.
Program sa spustí samostatne.	Nečakali ste na ukončenie programu.	Vykonajte Reset. (Pozrite Predčasné ukončenie programu).

Porucha	Príčina	Odstránenie
Dvere sa dajú len ťažko otvoriť.	Detská poistka je aktivovaná.	Deaktivujte detskú poistku. (Pozrite návod na použitie za obálkou)
Dvierka nie je možné zavrieť.	Zámok dverí je prestavený. Zavretiu dvierok bráni spôsob zabudovania prístroja.	Zatvorte dvere s väčším vynaložením sily. Skontrolujte zabudovanie prístroja: dvierka alebo nadstavbové diely nesmú pri zavretí na seba narážať.
Veko zásobníka umývacieho prostriedku sa nedá uzavrieť.	Zásobník na umývací prostriedok alebo vedenie veka je zablokované zlepenými zvyškami umývacieho prostriedku.	Odstráňte zvyšky umývacieho prostriedku.
Zvyšky umývacieho prostriedku v zásobníku na umývací prostriedok alebo v záchytnej miske na tablety.	Ostrekovacie ramená sú zablokované kusmi riadu, umývací prostriedok sa preto nevypláchnie. Zásobník na umývací prostriedok bol pri plnení vlhký.	Zaistite, že sa ostrekovacie ramená voľne otáčajú. Plňte umývací prostriedok iba do suchého zásobníka.
Prístroj sa v programe zastaví alebo sa program preruší.	Dvierka nie sú úplne zavreté. Do záchytnej misky na tablety neumiestňujte žiadne kusy riadu alebo osviežovač. Horný kôš tlačí proti vnútornej strane dvierok a bráni spoľahlivému zavretiu dvierok. Je prerušený prívod elektr. prúdu a/alebo vody.	Zatvorte dvierka. Skontrolujte, či nie je zadná stena pretlačená, napr. zásuvkou alebo nedemontovaným držiakom hadice. Obnovte prívod elektr. prúdu a/alebo vody.
Búchajúci zvuk plniaceho ventilu.	Závislé od domovej inštalácie, nejedná sa o chybu prístroja. Žiadny vplyv na funkciu prístroja.	Nie je možné odstránenie.
Tlčúci alebo klepotajúci zvuk.	Ostrekovacie rameno naráža do riadu, riad nie je správne uložený. Pri malej náplni naráža prúd vody priamo na vaňu umývačky. Ľahké kusy riadu sa pri umývaní pohybujú.	Uložte riad tak, aby ostrekovacie ramená nenarážali do riadu. Prístroj viac naplňte alebo riad v umývačke rovnomerne rozdeľte. Ľahký riad stabilne uložte.
Tvorí sa príliš veľa peny.	V zásobníku leštidla je prostriedok na ručné umývanie. Rozliate leštidlo.	Zásobník na leštidlo okamžite naplňte leštidlom. Odstráňte leštidlo handrou.



Zákaznícký servis

Keby sa vám nepodarilo poruchu odstrániť, obráťte sa, prosím, na servis. Nájdem vždy vhodné riešenie, aj aby sa zabránilo zbytočným návštevám technikov. Kontaktné údaje najbližšieho servisu nájdete na zadnej strane tohto návodu na použitie alebo v priloženom zozname zákazníckych servisov. Pri zavolaní uveďte, prosím číslo prístroja (E-Nr. =1) a výrobné číslo (FD = 2), ktoré nájdete na typovom štítku [32] na dverách prístroja.

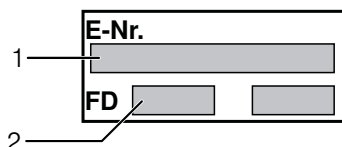

Spoločníte sa na kompetenciu výrobcu. Obráťte sa na nás. Tým si zaistíte, že oprava bude prevedená vyškolenými servisnými technikmi, ktorí sú vybavení originálnymi náhradnými dielmi pre Vaše domáce prístroje.



Inštalácia a pripojenie

Na riadnu prevádzku musí byť umývačka riadu odborne pripojená. Údaje o prítoku a odtoku vody, ako aj elektrické prípojné hodnoty, musia zodpovedať požadovaným kritériám, ako sú uvedené v nasledujúcich odsekoch, príp. v montážnom návode.

Pri montáži dodržujte poradie pracovných krokov:

1. Kontrola pri dodaní
2. Inštalácia
3. Pripojka odpadovej vody
4. Pripojka pitnej vody
5. Elektrické pripojenie

Rozsah dodávky

Pri reklamáciách sa obráťte na predajcu, u ktorého ste prístroj kúpili, alebo na náš zákaznícky servis.

- Umývačka riadu
- Návod na použitie
- Montážny návod
- Záručný list*
- Montážny materiál
- Tlmiaci plechový kryt*
- Gumová zásterka*
- Sieťový kábel *

* podľa modelu

Bezpečnostné pokyny

Dodržujte, prosím, bezpečnostné pokyny pod bodom „Pri inštalácii“

Dodanie

Vaša umývačka riadu bola v závode dôkladne preskúšaná z hľadiska jej funkčnosti. Zostali pri tom malé vodné škvrny. Zmiznú po prvom umývacom cykle.

Technické údaje

Hmotnosť:

max. 45 kg

Napätie:

220-240 V, 50 Hz alebo 60 Hz

Prípojňá hodnota:

2,0-2,4 kW

Istenie:

10/16 A (UK 13A)

Príkon:

vypnuté 0,10 W

nevypnuté 0,10 W

Tlak vody:

minimálne 0,05 MPa (0,5 bar),

maximálne MPa (10 bar).

Pri vyššom tlaku vody musíte namontovať redukčný tlakový ventil.

Prítokové množstvo:

minimálne 10 litrov/minútu.

Teplota vody:

v závislosti na type prívodnej hadice, max. teplota 60°C (viď prípojka pitnej vody).

Inštalácia

Potrebné rozmery pre zabudovanie si prevezmite z montážneho návodu. Prístroj nastavte pomocou výškovo nastaviteľných nožičiek do vodorovnej polohy. Dbajte pritom na bezpečnú stabilitu umývačky riadu.

- Vstavané a integrované prístroje, ktoré sa dodatočne inštalovali ako voľne stojaci prístroj, sa musia zaistiť proti prevrhnutiu, napr. priskrutkovaním na stenu alebo zabudovaným pod pracovnú dosku, ktorá je zoskrutkovaná so susedným i skrinkami.
- Prístroj je možné bez všetkého zabudovať medzi drevené alebo umelohmotné steny do kuchynskej linky.

Prípojka odpadovej vody

1. Potrebné pracovné kroky si prevezmite z montážneho návodu, eventuálne namontujte sifón s odtokovým hrdlom.
2. Pripojte hadicu odpadovej vody pomocou priložených súčastí na odtokové hrdlo sifónu. Dbajte na to, aby odtoková hadica nebola prelomená, stlačená alebo zamotaná do seba a žiadne uzatváracie viečko v odtoku neobmedzovalo odtekaniu odpadovej vody.

Prípojka pitnej vody

1. Pripojte prípojku pitnej vody podľa montážneho návodu pomocou priložených dielov na prívod vody. Dbajte na to, aby prípojka pitnej vody nebola prelomená, pritlačená alebo zamotaná do seba.
2. Pri výmene prístroja sa musí vždy použiť nová prívodná hadica vody.

Tlak vody:

Minimálne 0,05 MPa (0,5 bar), maximálne 1 MPa (10 bar). Pri vyššom tlaku vody musíte namontovať redukčný tlakový ventil.

Prítokové množstvo:

minimálne 10 litrov/min.

Teplota vody:

Dávajte pozor na potlač na prírodnej hadici na vodu!

Ak sú modely označené 25 °, môže byť teplota vody maximálne 25 °C (studená voda).

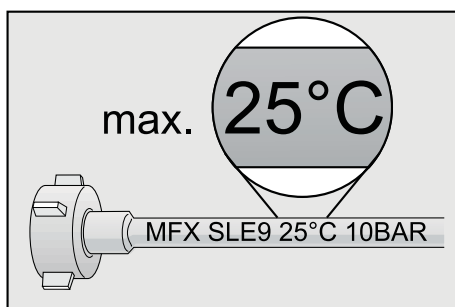

Pre všetky ostatné modely: preferovaná studená voda; teplá voda max. teplota 60 °C.

Elektrické pripojenie

- Pripojte prístroj iba na striedavé napätie v rozsahu 220 V až 240 V a 50 Hz alebo 60 Hz do predpisovo nainštalovanej zásuvky s ochranným vodičom. Potrebné istenie – pozrite štítok [32].
- Sieťová zásuvka musí byť v blízkosti prístroja a taktiež po zabudovaní voľne prístupná. Ak nie je po zabudovaní sieťová zásuvka voľne prístupná, musí byť na splnenie príslušných bezpečnostných predpisov na strane inštalácie k dispozícii všepólový odpájač so vzdialenosťou kontaktov minimálne 3 mm.

- Zmeny na prípojke smú vykonávať iba odborníci.
- Predĺženie sieťového napájacieho kábla sa smie kúpiť iba v zákazníckom servise.
- Pri použití diferenciálneho ističa sa smie používať iba typ so značkou . Iba tento zaručuje splnenie súčasne platných predpisov.
- Prístroj je vybavený bezpečnostným systémom proti úniku vody. Dbajte na to, že tento systém funguje iba pri pripojení do elektrickej siete.

Demontáž

I v tomto prípade dodržujte poradie pracovných krokov:

1. Odpojte prístroj od elektrickej siete.
2. Zatvorte prívod vody.
3. Odpojte prípojku odpadovej a pitnej vody.
4. Povoľte upevňovacie skrutky k nábytkovým dielom.
5. Demontujte, ak je k dispozícii, soklovú dosku.
6. Umývačku riadu vyťahnite, pritom opatrne vytáhnite hadicu.

Preprava

Vypustite umývačku riadu a zaistite voľné diely.

Umývačka riadu sa musí vypustiť pomocou nasledujúcich krokov:

1. Otvorte vodovodný kohútik.
2. Zatvorte dvierka.
3. Zapnite vypínač ZAP./VYP.
4. Zvoľte program s najvyššou teplotou <
5. Stlačte tlačidlo ŠTART .
6. Zatvorte dvierka.
Program sa spustí.
7. Otvorte dvierka na cca 4 minúty.
8. Asi na 3 sekundy stlačte tlačidlo ŠTART . Ukazovateľ čistenie zhasne.
9. Zatvorte dvierka.
Zostávajúca programová sekvencia trvá zhruba ďalšiu 1 minútu. (Ozve sa zvukové upozornenie.)
10. Vypnite vypínač ZAP./VYP.. .
11. Uzatvorte vodovodný kohútik, odskrutkujte prírodnú hadicu a nechajte vodu vytečť.

Prepravujte prístroj iba v zvislej polohe. (Tým sa do riadenia prístroja nedostane žiadna zostatková voda a nespôsobí chybný chod programu).

Zabezpečenie proti zamrznutiu

Ak stojí prístroj v miestnosti vystavenej mrazom (napr. rekreačná chata), musí sa prístroj úplne vypustiť (pozrite „Preprava“).

Detská poistka (zablokovanie dvierok) *

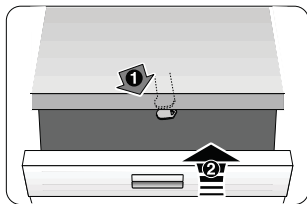

40

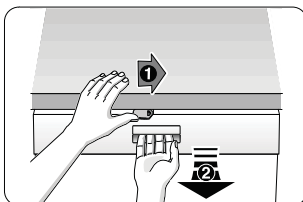

41

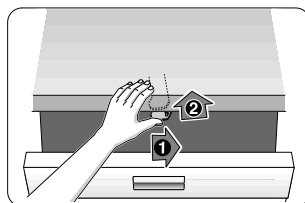

42

⚠ Varovanie

- 40 Aktivovanie detskej poistky.
- 41 Otvorenie dvierok s aktivovanou detskou poistkou.
- 42 Deaktivovanie detskej poistky.

Pri opustení prístroja vždy úplne zatvorte jeho dvierka. Pretože len tak môžete chrániť vaše deti pred možným nebezpečenstvom.

Ostrekovacia hlava na plechy na pečenie *

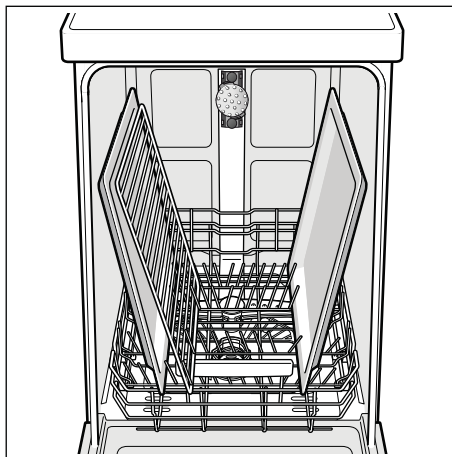
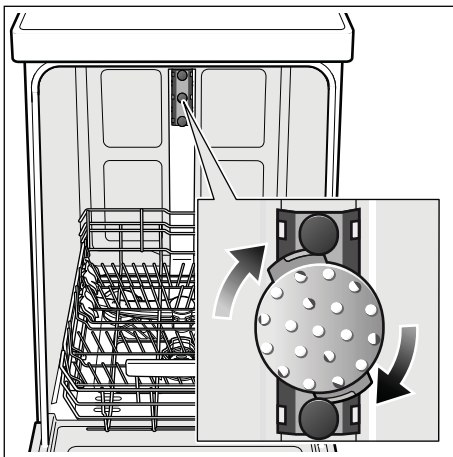

Pomocou tejto ostrekovacej hlavy môžete umývať veľké plechy alebo roštiky a zároveň taniere s priemerom väčším ako 30 cm (tanier pre labužníkov, tanier na cestoviny, servírovacie tanier). Na tento účel vyberte horný koš a nasadte ostrekovaciu hlavu tak, ako je vyobrazené na nákrese.

Aby ostrekovací prúd vody mohol zasahovať na všetky časti, usporiadajte, prosím, plechy podľa vyobrazenia (max. 2 plechy na pečenie a 2 rošty).

Prevádzkujte umývačku riadu vždy s horným košom alebo s ostrekovacou hlavou na plechy na pečenie!

* na niektorých modeloch

AQUA-STOP-záruka

sk

(neplatí pri prístrojoch bez Aqua-Stop)

Dodatočne k záručným podmienkam obchodníka vyplývajúcich z kúpnej zmluvy a k záruke na náš prístroj poskytujeme dodatočnú náhradu pri nasledujúcich podmienkach:

1. Ak vzniknú škody spôsobené chybou nášho systému Aqua-Stop, poskytujeme náhradu škôd súkromnému spotrebiteľovi. Na zabezpečenie proti úniku vody musí byť prístroj pripojený na elektrickú sieť.
2. Táto záruka platí po celú dobu životnosti prístroja.
3. Predpokladom uplatnenia záruky je, že prístroj s Aqua-Stopom bol odbornou a náležitým spôsobom podľa nášho návodu nainštalovaný a pripojený. Toto zahŕňa tiež odporne namontované predĺženie Aqua-Stop (originálne príslušenstvo). Naša záruka se nevzťahuje na chybné prívody, alebo armatúry medzi Aqua-Stopom a vodovodným kohútikom.
4. V zásade nemusíte prístroje s Aqua-Stopom počas prevádzky kontrolovať, alebo po ukončení prevádzky istiť zatvorením vodovodného kohútika. Iba v prípade Vašej dlhšej neprítomnosti v domácnosti, napr. pri dovolenke, odporúčame vodovodný kohútik zatvoriť.

BSH Hausgeräte GmbH
Carl-Wery-Straße 34
81739 München, Germany

Objednávka opravy a poradenstvo v prípade porúch

SK +421(2)44452041

Internet: www.siemens-home.com/sk



9001046534 de (9410-2_*) 440MA

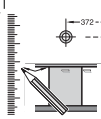

GV 440 V81+ - k.SW 9000 879 773 (9392)

sk Návod na montáž
*) Dostanete v službe zákazníkom

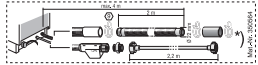
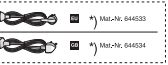
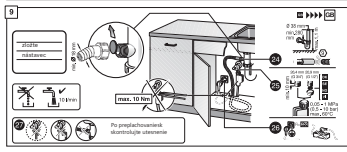
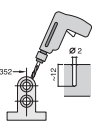
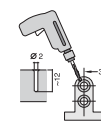
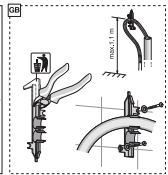
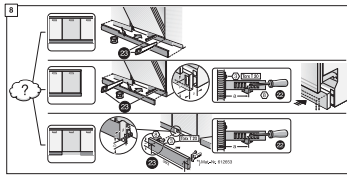
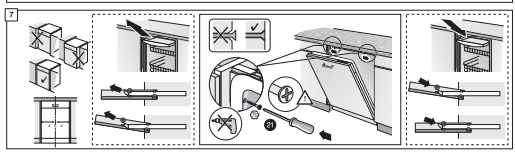
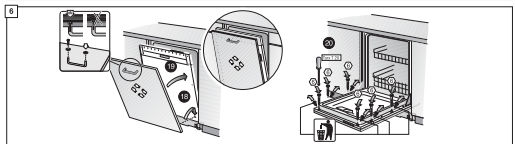
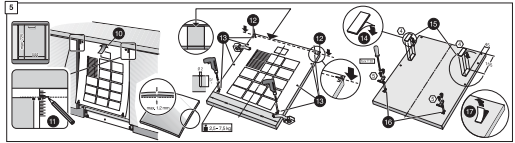
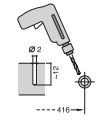
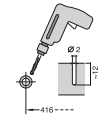
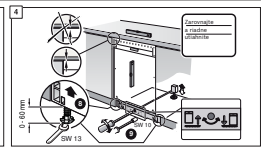
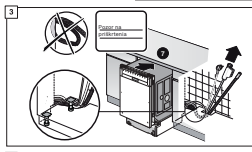
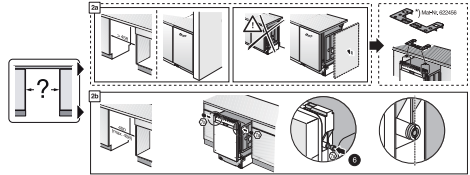
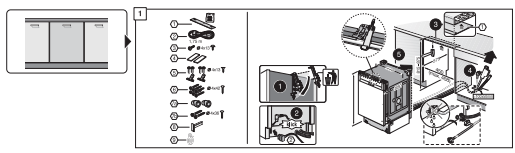
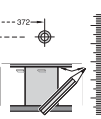
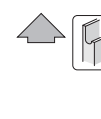

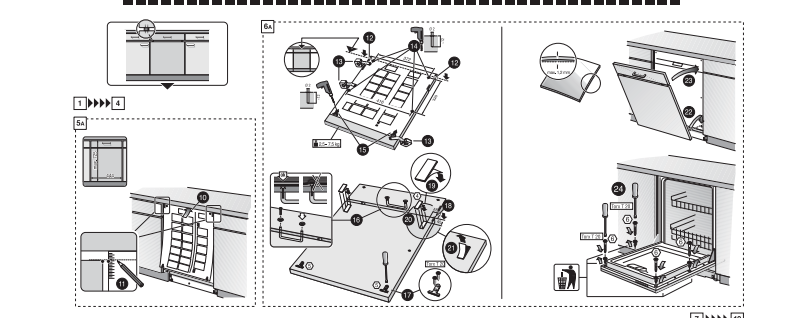
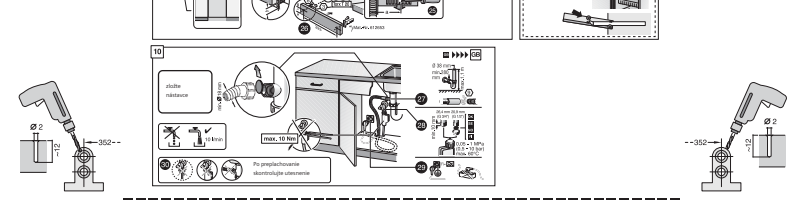
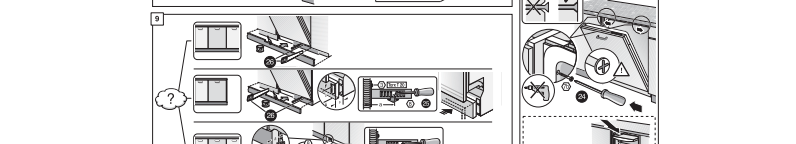
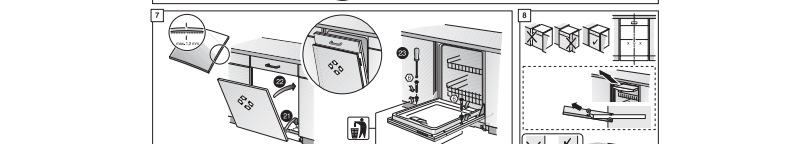
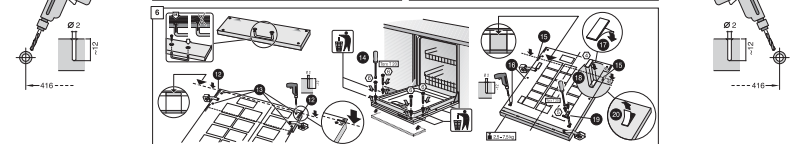
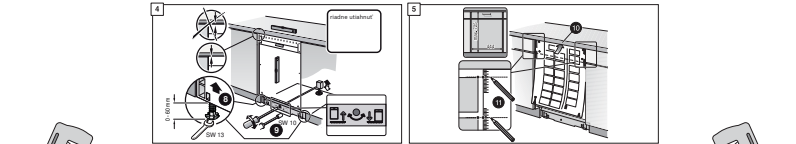
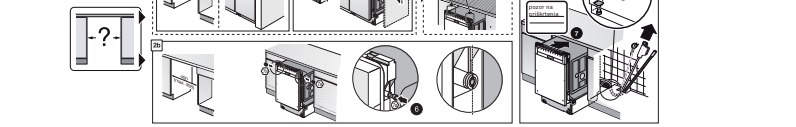
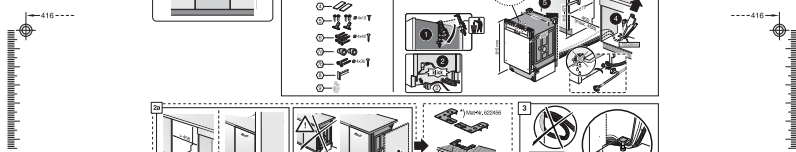
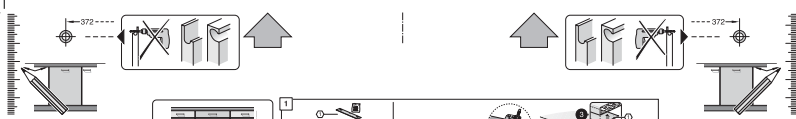

Kompaktne a praktické: všetko, čo vaša umývačka riadu potrebuje. **Pred prvým použitím si pozorne prečítajte návod na obsluhu a montážny návod.**

Stručný návod umývačka riadu

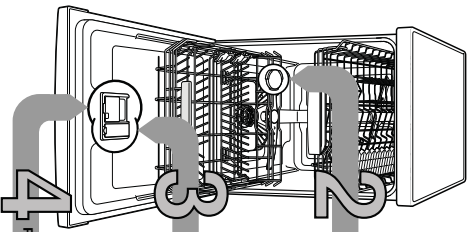

- 1 Zapnutie elektriny
- 2 Vloženie riadu
- 3 Vloženie príslušenstva
- 4 Vloženie umývacieho prostriedku
- 5 Zapnutie spotrebiča
- 6 Voľba programu
- 7 Spustenie programu
- 8 Začítanie ...
- 9 Vypnutie programu

1

Zistite si tvrdosť vody vo vašej vodejní vo pokrývajúcej dráži.

0-8	Mäkká	0	1	2	3
9-20	Stredná	1	2	3	4
21-26	Tvrdá	3,0-3,7	2	3	4
27-44	Tvrdá	3,8-6,2	3	4	5

°dH	Rozpätie tvrdosti	mmol/l	Stupeň	A	B	C
0-8	Mäkká	0-1,1	0	●	●	●
9-20	Stredná	1,2-2,9	1	●	●	●
21-26	Tvrdá	3,0-3,7	2	●	●	●
27-44	Tvrdá	3,8-6,2	3	●	●	●

Pienenie špeciálnej soli

Rozpusťte vodný kameň (nie je nutné pre nastavenú hodnotu 0!)

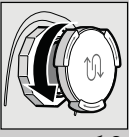

Odskrutkuje veko.

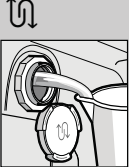

Naplnite zásobník soli s vodou, iba pred prvým použitím.

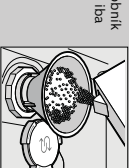

Pridajte špeciálnu soľ (nikdy neodlievajte umývacie prostriedok!)

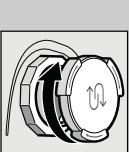

Naskrutkuje späť veko. Okamžite umyte.

Pienenie leštidla

Jako ze škatulky

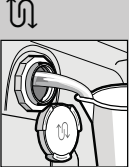

Naplnite zásobník soli s vodou, iba pred prvým použitím.

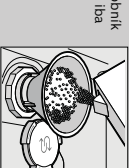

Pridajte špeciálnu soľ (nikdy neodlievajte umývacie prostriedok!)

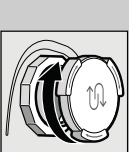

Naskrutkuje späť veko. CVAK!

Pienenie umývacieho prostriedku

Hodte špičky, hodné čističho prostriedku

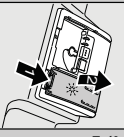

Stlačte značku 1, nadvihnite veko 2.



- Stisknete tlačítko START Ukazateľ a zhasnou. Nastavte - Zavrete dvierka

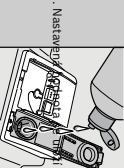

Naplnite



Naskrutkuje späť veko. CVAK!



Ak treba, (stlačte tlačítko), produkty nie sú vhodné pre všetky programy postupuje podľa pokynov výrobcu.



50 ml 25 ml 15 ml

Najlešie umývaci prostriedok iba do zásobníka umývacieho prostriedku.

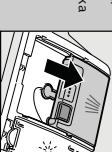

Vsuňte veko ŽBLUK!

6 voľba programu

Rýchly, ekonomický alebo intenzívny

Prehľad programov

V tomto prehľade je zobrazený maximálny počet programov. Príslušné programy pre váš prístroj si, prosím, zistite na vašom ovládacom paneli. Programové dáta boli laboratorne mierané v súlade s európskou normou EN 50242. * povolívať náplň

Program	Intenzívny	Auto	Eco	Skló	Rýchly	Predumýtie
Čas trvania/mín. Spotreba energie v kWh Spotreba vody v litroch	70°	45°--65°	50°	40°	45°	
	3-1,5	1-0,5	1,30	0,65	0,29 *	0,15
	16-7				0,70	0,05
					9	4

8 Prídavné funkcie

Úspora času/ Speed Perfect (VarioSpeed+) je dosahujúca zvyšujú spotrebu energie pri stálom výkone čistenia.

Polovlnitá náplň na pol. cik. energiu i vodu.

Intenzívna zóna Dokonalá funkcia pre znečistené naplnenie umývačky, náh. a teplota us. na inštr. stupni.

Hygiena teplota počas testenia stupne. Použitím tejto funkcie dosiahnete zvýšený stav hygieny.

Sušenie do lesku zlepší výsledok sušenia zvýšenou teplotou pri leštení. (Dobate na zvýšení teploty ose s citlivým riadom.)

** V závislosti od modelu

Čistenie a údržba

Pre dokonalé výsledky čistenia

Skúška skontrolujte ak treba, umyte

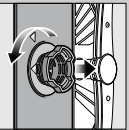

Otvorte valec sítka vyberte filtračný systém ...

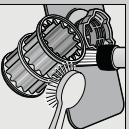

oplačinite pod tekúcou vodou ...

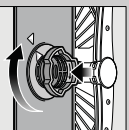

voľte

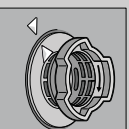

naskrtnúť filtračný systém. POZOR NA ZNAČKU!

- Vrhajte sieťovú zástrčku.
- Vyberte sítka a vylejte vodu.
- Pomocou páky smrite kryt (A).
- Kontrolujte vzdialosť okolo lopatkového roztlačovača (B) a odstráňte zvyšky.
- Zaklepnite veľú (B).
- Nasadte sítka.

Ostrekovacie ramena ... odstráňte prečísľky/ usadeniny/

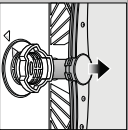

Vytlahnite spodné rameno hore ...

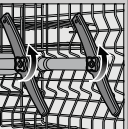

odskrutkujte horné ostrekovacie rameno ...

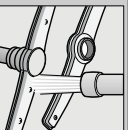

Vyčistite hubice ostrekovacieho ramena pod vodou, (ak treba, použite špatradlo) ...

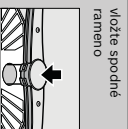

voľte spodné rameno



Ako môžete drobné poruchy opraviť sami.

• Vypratí sa, keď si ich opravíte sami.

Viac informácií nájdete v návodoch na obsluhu

Porucha

Displej svieti "E"

Možné príčiny

Prívodná armatúra je zaseknutá alebo pokrytá vodným kameňom



- ▶ Otvorte prívodnú armatúru.
- ▶ 1. Odskrutkujte prípojku, teplú vodu.
- ▶ 2. Vyčistite sítko v prípojke vody.
- ▶ 3. Pri otvorenom prívode vody musí byť prietok min. 10 l/min.
- ▶ Pokiaľ je prívod vody nižší, nahraďte armatúru
- ▶ Položte prívodnú hadicu bez prelomenia.

▶ Vyčistite sítka (pozrite poučenie vyššie).

▶ Položte prívodnú hadicu bez prelomenia.

Hadica odpadovej vody je upchatá či pokorvená.

Kryt čerpadla odpadovej vody nie je nasadený.

▶ Nasadte kryt (pozrite poučenie vyššie).

Čerpadlo odpadovej vody je upchaté

▶ Vyčistite čerpadlo odpadovej vody (pozrite poučenie vyššie).

Program ešte nie je na konci.

▶ Zavrite prístroj a zapnite ho alebo ukončite program (pozrite ukončenie programu).

Stopy hrdzu na príboroch

Nádhnejšie sú svete epale nožov
Nepodstatné hrdzovanie.

▶ Používajte riad odolný proti umývaniu v umývacej nádi.
▶ Neumývajte v prístroji žiadne hrdzavajúce diely.

Porucha

Riad nie je čistý.

Znížte alebo hrubé zvyšky na riade



Možné príčiny

Riad je naskladný blízko pri sebe alebo na seba

Príliš málo umývacieho prostriedku

Upchatá hubica ostrekovacieho ramena

Spinnové, zle nasadené sítka

Upchaté ostrekovacie ramena

Odstárenie

▶ Riad oddel'te od seba, zabráňte miestam dotyku.

▶ Postupujte podľa pokynov výrobcu (umývacieho prostriedku).

▶ Zvoľte silnejší umývaci program.

▶ Vyčistite ostrekovacie rameno (pozrite poučenie vyššie).

▶ Vyčistite sítka (pozrite poučenie vyššie).

▶ Riad uložte tak, aby nebúrili odskanú ostrekovacieho ramena.

Škvry a pruhy

Príliš vysoké/nízke dávkovanie leštidla

Leštidlo

Použitý kombinovaný umývaci prostriedok má zly sťahací výkon.

Nastavenie prístroja

Zle nastavenie zmlčkovacieho zariadenia

Chýba špeciálna soľ

▶ Prubry, znižte dávkovanie.

▶ Škvry od vody alebo vodného kameňa: zvyšte dávkovanie.

▶ Zvyšte dávkovanie. Zmeňte produkt.

▶ Použite leštidlo.

▶ Aktivujte inzenzorne susenie (v závislosti od modelu).

▶ Nastavte správne zmlčkovacie zariadenie.

▶ Dopln'te špeciálnu soľ.

▶ Používajte pohárke odolné proti umývaniu v umývacej nádi.

▶ Použite umývaci prostriedok vhodný na pohárke.

▶ Postupujte podľa pokynov výrobcu (umývacieho prostriedku).

▶ Zariadenie je neakčné: počas cyklu nasledného leštidla zariadenie zmizne.

Usadeniny vo farbe mlieka, pohárke zakalené žltavé (nemôže byť odstránené)

Usadeniny vo farbe mlieka, pohárke zakalené žltavé (nemôže byť odstránené)

Plasty/riad

Usadeniny vo farbe mlieka, pohárke zakalené žltavé (nemôže byť odstránené)

Usadeniny vo farbe mlieka, pohárke zakalené žltavé (nemôže byť odstránené)

Usadeniny vo farbe mlieka, pohárke zakalené žltavé (nemôže byť odstránené)

Usadeniny vo farbe mlieka, pohárke zakalené žltavé (nemôže byť odstránené)

Usadeniny vo farbe mlieka, pohárke zakalené žltavé (nemôže byť odstránené)

Usadeniny vo farbe mlieka, pohárke zakalené žltavé (nemôže byť odstránené)

Usadeniny vo farbe mlieka, pohárke zakalené žltavé (nemôže byť odstránené)

Usadeniny vo farbe mlieka, pohárke zakalené žltavé (nemôže byť odstránené)

Usadeniny vo farbe mlieka, pohárke zakalené žltavé (nemôže byť odstránené)

Usadeniny vo farbe mlieka, pohárke zakalené žltavé (nemôže byť odstránené)

Usadeniny vo farbe mlieka, pohárke zakalené žltavé (nemôže byť odstránené)

Usadeniny vo farbe mlieka, pohárke zakalené žltavé (nemôže byť odstránené)

Usadeniny vo farbe mlieka, pohárke zakalené žltavé (nemôže byť odstránené)

Usadeniny vo farbe mlieka, pohárke zakalené žltavé (nemôže byť odstránené)

Usadeniny vo farbe mlieka, pohárke zakalené žltavé (nemôže byť odstránené)

Správne uloženie riadu...

Riad odobry proti umývaniu v umývacej nádi (v rozsiahlejšíy populom, voškom, mazacím útokom, ktoré spôsobujú škodu na riade). Pri umývaní riadu v umývacej nádi použite umývaci prostriedok vhodný na pohárke. Postupujte podľa pokynov výrobcu a skontrolujte, či sa ostrekovacie rameno môže voľne otáčať.

Ukončenie programu...

V priebehu programu stlačte tlačidlo START oca 3 s. (resetuje program).



Čísly ukazovateľ zobrazuje sa „0:01“, príbližne 1 minútu po skončení programu, spotrebič vypne.

SK Upozornenie:
Dodržujte odstup!

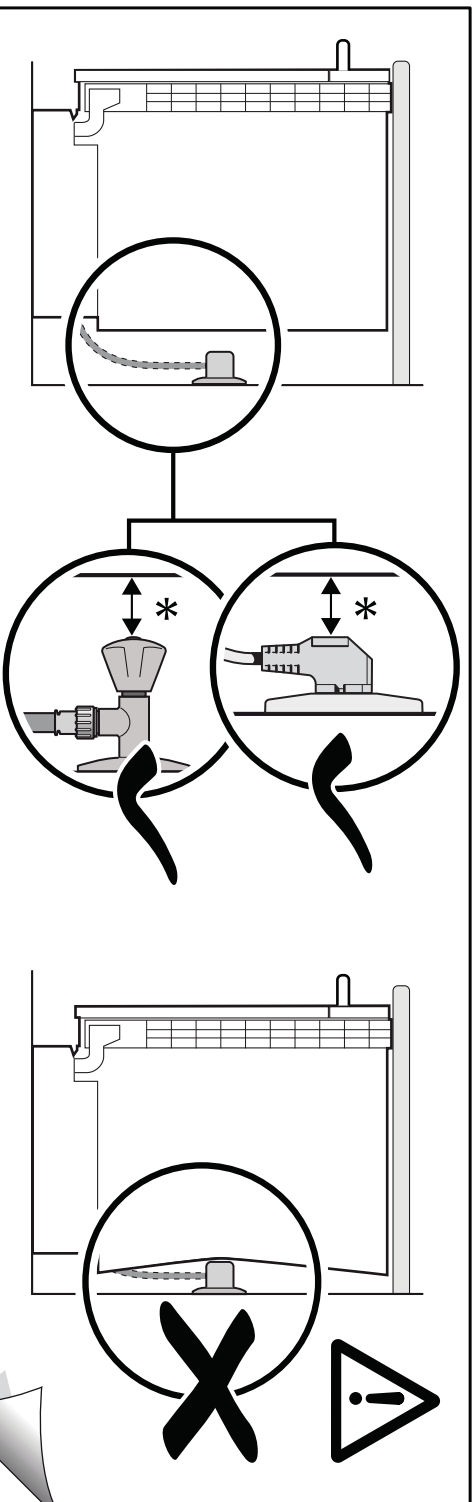

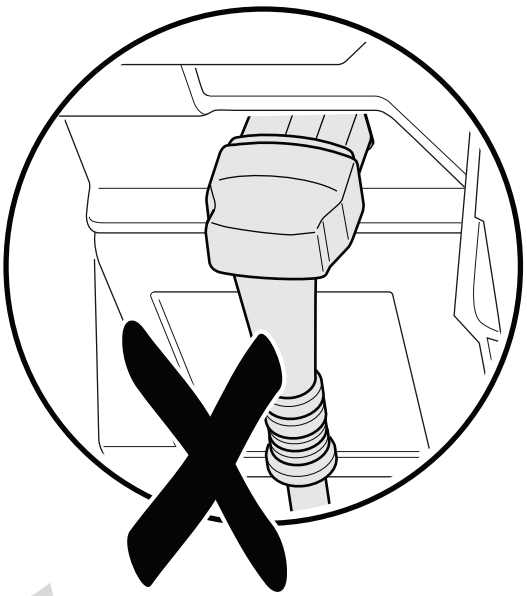
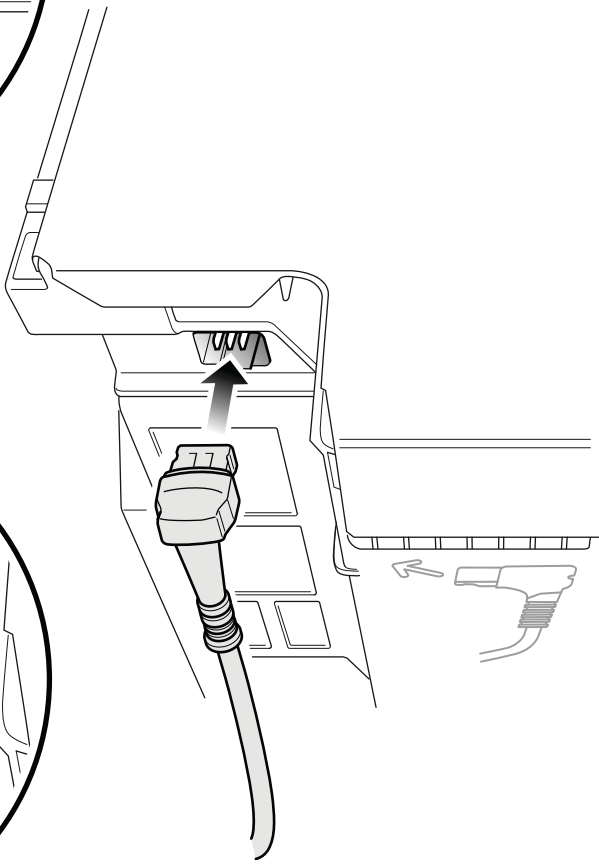
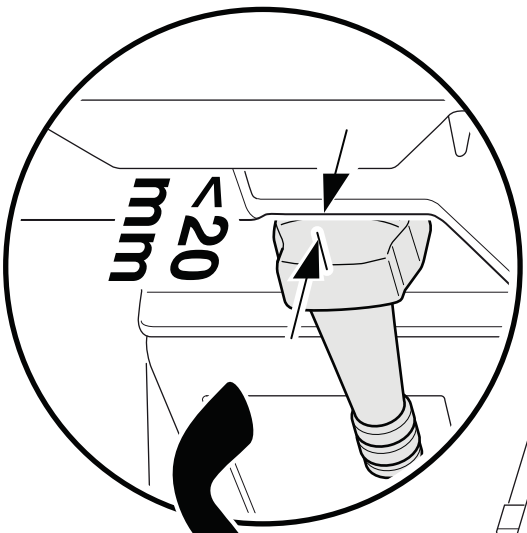

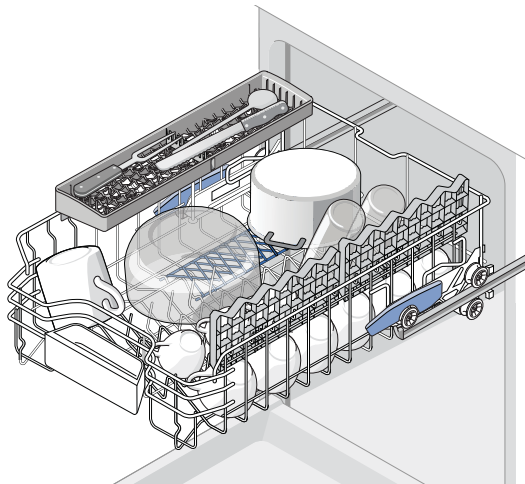
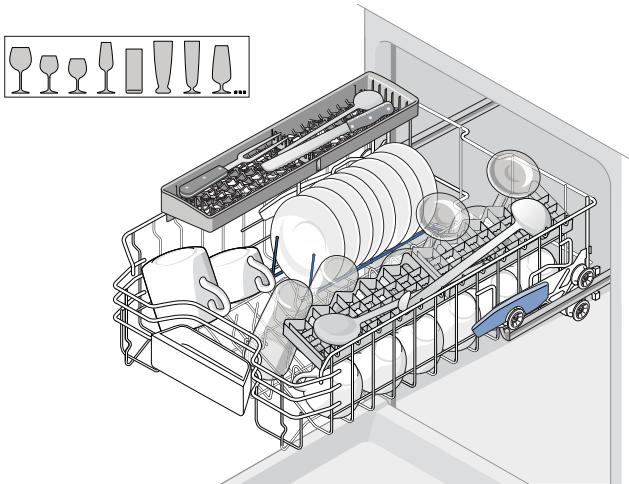
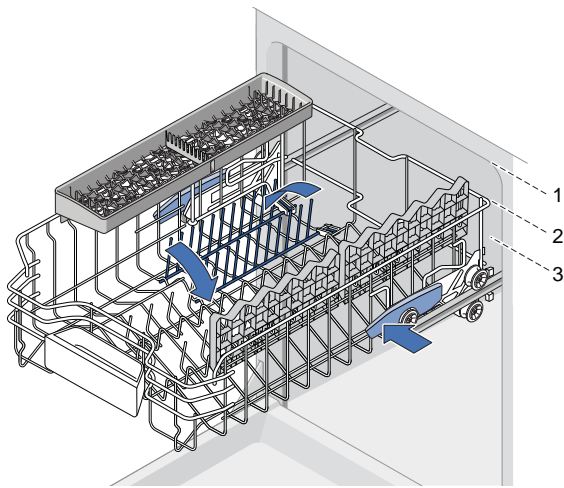

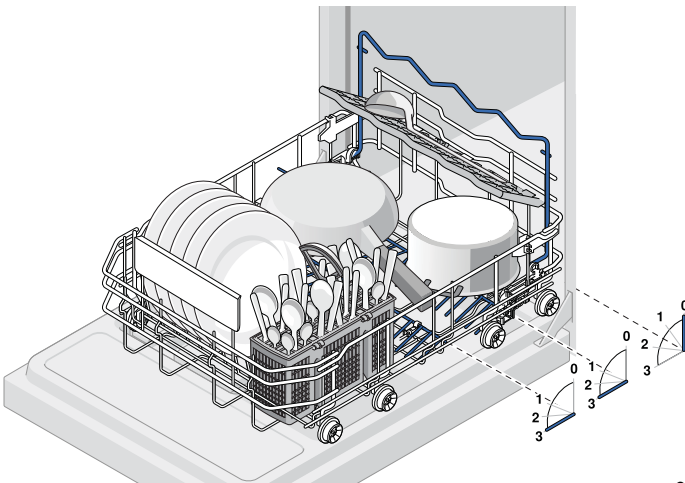
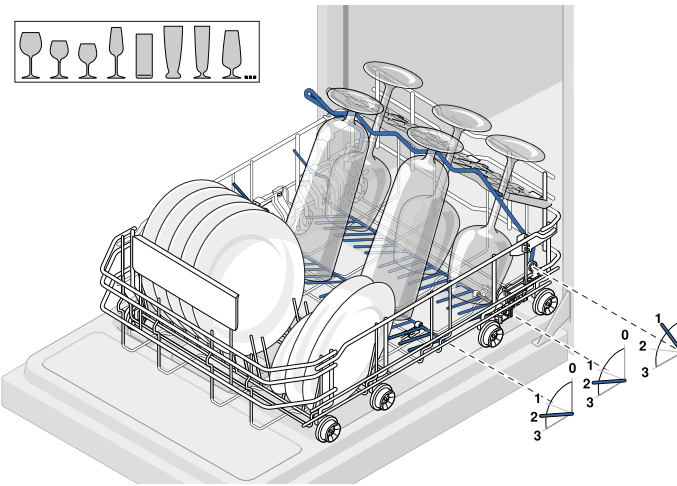
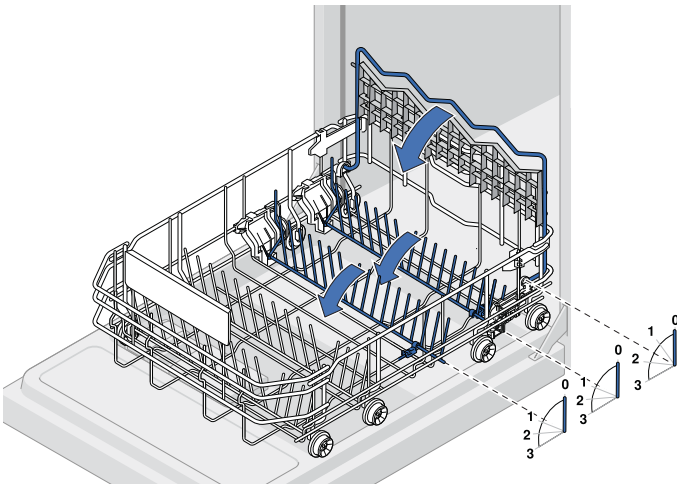

INFORMAČNÝ LIST

BSH domácí spotřebiče s.r.o., Radlická 350, 158 00 Praha 5

Obchodná značka BSH



Značka	SIEMENS
Predajné označenie	SR64E031EU
Počet štandardných sád riadu	9
Trieda energetickej účinnosti (A+++.. najnižšia spotreba až D ...najvyššia spotreba)	A+
Spotreba energie ¹⁾ v kWh	220
Spotreba energie štandardného umývacieho cyklu v kWh	0,78
Spotreba energie vo vypnutom stave a v pohotovostnom stave vo W	0,1/0,1
Spotreba vody ²⁾ v l	2660
Trieda účinnosti sušenia (A....najvyššia účinnosť až G najnižšia účinnosť)	A
Štandardný program ³⁾	Eco 50°C
Doba trvania štandardného programu v min	195
Trvanie režimu ponechania v zapnutom stave v min.	0
Hlučnosť ⁴⁾ v dB (A) re 1 pW	48
Vstavaný spotrebič, určený na montáž	ÁNO

- 1) Spotreba energie v kWh za rok na základe 280 štandardných umývacích cyklov, pri ktorých sa napúšťa studená voda, a na spotrebe v režimoch s nízkou spotrebou energie. Skutočná spotreba energie bude závisieť od toho, ako sa spotrebič používa.
- 2) Spotreba vody v litroch za rok na základe 280 štandardných umývacích cyklov. Skutočná spotreba vody bude závisieť od toho, ako sa spotrebič používa.
- 3) „Štandardný program“ je štandardný umývací cyklus, na ktorý sa vzťahujú informácie uvedené na štítku a v informačnom liste. Tento program je vhodný pre umývanie bežne znečisteného stolného riadu a ide o najúčinnjší program z hľadiska kombinovanej spotreby vody a energie.
- 4) Hlučnosť podľa Európskej normy EN 60704-3. Deklarovaná hodnota emisie hluku tohto spotrebiča je 48 dB (A), čo predstavuje hladinu A akustického výkonu vzhľadom na referenčný akustický výkon 1pW.

Prípadné technické zmeny, tlačové chyby a odlišnosti vo vyobrazení sú vyhradené bez upozornení. Aktuálny návod nájdete na webových stránkach www.siemens-home.com/sk.

Dovozca: **BSH domáci spotrebiče s.r.o.**
Radlická 350
158 00 Praha 5

Výrobok:	Produktové číslo: E-Nr.
	Poradové číslo: FD
Dátum predaja, pečiatka, podpis	Dátum montáže, pečiatka, podpis

Predajca je povinný úplne a čitateľne vyplniť všetky požadované údaje v záručnom liste v deň predaja spotrebiča. Neoddeliteľnou súčasťou tohto záručného listu je daňový doklad o predaji výrobku.

Záručný list je dokladom práv spotrebiteľa v zmysle Občianskeho zákonníka. Je súčasťou výrobku s výrobným číslom uvedeným na prednej strane tohto záručného listu, zvlášť v prípadoch dlhších než zákonom daná záručná lehota je záručný list jedným z dokázateľných prostriedkov práv užívateľa. Je v záujme spotrebiteľa, aby si skontroloval správnosť a úplnosť všetkých uvedených údajov, ako i to, či dostal od predajcu záručný list so správnym označením pre uvedený druh výrobku.

Odporúča sa, aby výrobky montoval a uviedol do prevádzky autorizovaný servis, ktorý poskytuje záruku odbornej montáže, predvedenie a preskúšanie výrobku.

Montáž a inštalácia spotrebiča musí byť vykonaná v súlade s vyhláškou ÚBP SR č. 718/2002 Z. z. súvisiacich predpisov a noriem v platnom znení.

Pred montážou výrobku je nutné, aby boli splnené všetky podmienky pre pripojenie na inžinierske siete podľa platných noriem a podľa návodu na použitie.

Zápisy o uskutočnených opravách:

Dátum objed. opravy	Dátum dokončenia	Číslo oprav. listu	Stručný opis poruchy

Upozornenie pre predajcov

Predajca je povinný dať zákazníkovi platný doklad o predaji, kde bude uvedený dátum predaja a označenie spotrebiča, a súčasťou dokladu o kúpe tovaru je správne a úplne vyplnený záručný list v deň predaja výrobku. V prípade predpredajnej reklamácie je potrebné predložiť riadne vyplnený reklamačný protokol.

Záručné podmienky

- na výrobok sa poskytuje záručná lehota **24 mesiacov** odo dňa zakúpenia výrobku kupujúcim
- spotrebiteľ je oprávnený chybu vytknúť do šiestich mesiacov od jej zistenia, najneskôr však do uplynutia záručnej lehoty
- pri reklamácií je podmienkou predložiť platný daňový doklad o kúpe výrobku (napr. pokladničný blok, faktúru a pod.)
- ak je výrobok používaný na iný než výrobcom stanovený účel alebo je výrobok používaný v rámci predmetu obchodnej činnosti, poskytuje sa záručná lehota 6 mesiacov odo dňa zakúpenia, keďže spotrebiče sú určené výhradne na použitie v domácnosti
- za chybu výrobku sa nepovažuje jeho nadmerné opotrebovanie a z toho vyplývajúce absencie niektorých pôvodných vlastností, ktoré boli spôsobené napr. zanedbaním bežnej údržby, čistenia, nadmerným používaním výrobku
- záručná lehota neplynie počas obdobia, keď kupujúci nemôže užívať tovar pre jeho chyby, za ktoré zodpovedá predávajúci
- ak nebude zistená žiadna porucha, na ktorú sa vzťahuje bezplatná záručná oprava, alebo bude zistená porucha nezavinená výrobcom, hradí náklady spojené s vyslaním servisného technika osoba, ktorá uplatnila nárok na túto opravu
- záručné opravy vykonávajú autorizované servisné strediská podľa zoznamu uvedeného v tomto záručnom liste

Právo na bezplatnú opravu výrobku na náklady BSH domáci spotrebiče s.r.o., organizačná zložka Bratislava, zaniká, ak:

- je nečitateľný výrobný štítok alebo na výrobku chýba,
- údaje na doklade o predaji sa líšia od údajov uvedených na výrobnom štítku spotrebiča,
- výrobok bol namontovaný v rozpore s návodom na montáž, prípadne nebol dodržaný súlad s platnými STN alebo s návodom na obsluhu,
- výrobok bol neodborne namontovaný alebo nebol uvedený do prevádzky organizáciou oprávnenou v zmysle vyhlášky ÚBP SR č. 718/2002 Z. z., platí pre plynové spotrebiče a spotrebiče s elektrickým napájaním 400 V, ako i pre spotrebiče dodávané bez elektrického kábla, prípadne bez elektrickej koncovky,
- bola vykonaná konštrukčná zmena alebo zásah do výrobku neoprávnenou osobou,
- porucha na výrobku vznikla použitím neoriginálnych náhradných dielov alebo príslušenstva,
- ide o poškodenie: mechanické, nadmernou záťažou, v dôsledku vodného kameňa, neodborného zapojenia, živelnou pohromou, vonkajšími vplyvmi a pod.

Vyhlasenie o hygienickej neškodnosti výrobku

Všetky výrobky distribuované spoločnosťou BSH domáci spotrebiče s.r.o., organizačná zložka Bratislava, prichádzajúce do styku s potravinami **spĺňajú požiadavky** o hygienickej neškodnosti podľa **európskej normy EC 1935/2004**. Toto vyhlásenie sa vzťahuje na všetky výrobky prichádzajúce do styku s potravinami uvedené v aktuálnom cenníku BSH domáci spotrebiče s.r.o., organizačná zložka Bratislava.



Symbol uvedený na výrobku alebo jeho obale upozorňuje na to, že výrobok po skončení jeho životnosti nepatrí k bežnému domácejmu odpadu, ale ho treba odovzdať do špeciálnej zberne odpadu na recyklovanie elektrických alebo elektronických spotrebičov. Vašou podporou správnej likvidácie pomáhate opäť získať cenné suroviny a chrániť tak životné prostredie. Ďalšie informácie o recyklovaní tohto výrobku získate na miestnom úrade, v zberni odpadu alebo v združení Envidom, ktoré zabezpečuje zber, prepravu, spracovanie, recykláciu a ekologické zneškodňovanie elektroodpadu v zmysle zákona.

Uistenie dovozcu o vydaní vyhlásenia o zhode

Vážený zákazník,

Podľa zákona č. 264/1999 Z. z. Vás uistujeme, že na všetky výrobky distribuované spoločnosťou BSH domáci spotrebiče s. r. o. našim obchodným partnerom, bolo vydané prehlásenie o zhode v zmysle zákona č. 264/1999 Z. z. a príslušných nariadení vlády. Toto uistenie dovozcu o vydaní prehlásenia o zhode sa vzťahuje na všetky výrobky vrátane plynových spotrebičov, ktoré sú obsiahnuté v aktuálnom cenníku firmy BSH domáci spotrebiče s. r. o.

Kontakt na servis domácich spotrebičov SIEMENS

Dodávateľ:

BSH domácí spotřebiče s.r.o.- organizačná zložka Bratislava

BSH domácí spotřebiče s.r.o.
Radlická 350
158 00 Praha 5

Príjem opráv:

Tel.: +421 244 450 808
Email: **opravy@bshg.com**

Objednávky príslušenstva a náhradných dielov:

Tel.: +421 244 452 041
Email: **dily@bshg.com**

Zákaznícke poradenstvo:

Tel.: +421 244 452 041
Email: **siemens.spotrebice@bshg.com**

Aktuálne informácie o servise nájdete na internetových stránkach **www.siemens-home.com/sk**.

Tu máte možnosť si dojednať opravu pomocou online formulára.

