



BG Пeralня-сушилня
CS Pračka se sušičkou

Ръководство за употреба
Návod k použití

2
38



Electrolux

СЪДЪРЖАНИЕ

1. ИНФОРМАЦИЯ ЗА СИГУРНОСТ.....	4
2. ИНСТРУКЦИИ ЗА СИГУРНОСТ.....	7
3. ОПИСАНИЕ НА УРЕДА.....	8
4. КОМАНДНО ТАБЛО.....	9
5. ПРОГРАМИ.....	10
6. ДАННИ ЗА ПОТРЕБЛЕНИЕТО.....	15
7. ОПЦИИ.....	15
8. НАСТРОЙКИ.....	17
9. ПРЕДИ ПЪРВАТА УПОТРЕБА.....	18
10. ВСЕКИДНЕВНА УПОТРЕБА – САМО ПРАНЕ.....	18
11. ВСЕКИДНЕВНА УПОТРЕБА – САМО СУШЕНЕ.....	22
12. ВСЕКИДНЕВНА УПОТРЕБА - ПРАНЕ & СУШЕНЕ.....	24
13. ПРЕПОРЪКИ И СЪВЕТИ.....	25
14. ГРИЖИ И ПОЧИСТВАНЕ.....	28
15. ОТСТРАНЯВАНЕ НА НЕИЗПРАВНОСТИ.....	32
16. ИЗВЪНРЕДНО ОТВАРЯНЕ НА ВРАТА.....	35
17. ТЕХНИЧЕСКИ ДАННИ.....	36

МИСЛИМ ЗА ВАС

Благодарим ви, че закупихте уред от Electrolux. Избрахте продукт, който носи със себе си десетилетия професионален опит и нововъведения. Оригинален и стилен, той е създаден с мисъл за вас. Така че, когато и да го използвате, можете да сте сигурни, че ще получите невероятни резултати по всяко време.

Добре дошли в Electrolux.

Посетете нашия уебсайт, за да:



Получите полезни съвети, брошури, отстраняване на неизправности, сервисна информация:

www.electrolux.com/webselfservice



Регистрирайте своя продукт за по-добро обслужване:

www.registerelectrolux.com



Купите аксесоари, консумативи и оригинални резервни части за вашия уред:

www.electrolux.com/shop

ГРИЖИ ЗА КЛИЕНТА И ОБСЛУЖВАНЕ

Препоръчваме използването на оригинални резервни части.

Когато се свързвате с нашия оторизиран отдел "Обслужване", трябва да имате под ръка следната информация: Модел, PNC (номер на продукт), сериен номер.

Информацията можете да намерите на табелката с данни.



Предупреждение / Внимание-Важна информация за безопасност



Обща информация и съвети



Информация за опазване на околната среда

Запазваме си правото на изменения.

1. ⚠ ИНФОРМАЦИЯ ЗА СИГУРНОСТ

Внимателно прочетете предоставените инструкции преди инсталиране и употреба на уреда. Производителят не носи отговорност за неправилно инсталиране и употреба, предизвикани от неправилно използване. Винаги запазвайте инструкциите с уреда за бъдещи справки.

1.1 Безопасност за децата и хората с ограничени способности



ПРЕДУПРЕЖДЕНИЕ!

Риск от задушаване, нараняване или трайно увреждане.

- Този уред може да бъде използван от деца над 8 годишна възраст, както и лица с намалени физически, сетивни и умствени възможности или лица без опит и познания, само ако те са под наблюдение или бъдат инструктирани относно безопасната употреба на уреда и възможните рискове.
- Не позволявайте на децата да си играят с уреда.
- Деца под 3-годишна възраст трябва да се държат далеч от уреда, освен ако не са под постоянно наблюдение.
- Съхранявайте всички опаковъчни материали далеч от деца.
- Пазете всички препарати далеч от деца.
- Пазете децата и домашните любимци далече от вратата на уреда, когато е отворена.
- Почистването и поддръжката не трябва да се извършват от деца, ако не са под наблюдение.

1.2 Общи мерки за безопасност

- Не променяйте спецификациите на уреда.
- Уредът може да се монтира самостоятелно или под кухненски плот на съответното разстояние.

- Не инсталирайте уреда зад врата, която се заключва, плъзгаща се врата или врата с панти в срещуположната на уреда страна, които биха възпрепятствали пълното отваряне на уреда.
- Включете захранващия щепсел към контакта единствено в края на инсталацията. Уверете се, че щепселът за захранване е достъпен след инсталирането.
- Вентилационните отвори в основата (ако са налични) не бива да бъдат възпрепятствани от килим.
- Погрижете се да осигурите добра вентилация в помещението за монтиране, за да избегнете обратен поток на газове в помещението от уреди, които горят други горива, включително открит огън.
- Обработеният въздух не трябва да се изпуска в дымоход, който се използва за изгорелите газове от уреди, които горят газ и друг вид гориво (ако е приложимо).
- Работното налягане на водата (минимум и максимум) трябва да бъде между 0,5 бара (0,05 МРа) и 8 бара (0,8 МРа).
- Съобразявайте се с максималния обем за разреждане за 9 кг (вижте глава “Таблица с програми”).
- Този уред трябва да се свърже към водопровода посредством предоставения нов комплект маркучи. Старият комплект маркучи не трябва да се използва повторно.
- Ако захранващият кабел е повреден, той трябва да се смени от производителя, оторизиран сервизен център или лица със сходна квалификация, за да се избегне опасност.
- Избършете мъха, който се е натрупал около уреда.
- Предмети, които са били замърсени с вещества като мазнина за готвене, ацетон, алкохол, бензин,

керосин, препарати за премахване на петна, терпентин, восък и препарати за премахване на восък, трябва да се измиват в гореща вода с допълнително количество препарат, преди да се сушат в сушилнята.

- Не използвайте уреда, ако са били използвани индустриални химикали за почистване.
- Не сушете неизпрани дрехи в сушилнята.
- Предмети като пенест каучук (латексова пяна), шапчици за душ, водонепроницаеми тъкани, артикули с гумена основа и дрехи или възглавници, снабдени с подложки от каучукова пяна, не трябва да се сушат в барабанната сушилня.
- Омекотители на тъкани или подобни препарати трябва да се използват според предписанията на производителя на омекотителя за тъкани.
- Извадете всички предмети от джобовете, например запалки и кибрити.
- Не спирайте сушилнята преди края на цикъла на сушене, освен ако няма да извадите бързо всички дрехи и да ги прострете, така че топлината да се разпръсне.
- Заключителната част от цикъла на сушилнята се извършва без нагряване (цикъл на охлаждане), за да се гарантира, че дрехите ще останат при температура, която няма да ги повреди.
- Не почиствайте уреда чрез водна струя или пара.
- Почиствайте уреда с навлажнена мека кърпа. Използвайте само неутрални препарати. Не използвайте абразивни продукти, абразивни стъргалки, разтворители или метални предмети.
- Преди поддръжка изключете уреда и извадете щепсела на хранването от контакта на ел. мрежата.

2. ИНСТРУКЦИИ ЗА СИГУРНОСТ

2.1 Инсталиране

- Спазвайте инструкцията за монтаж, приложена с уреда.
- Не инсталирайте и не използвайте уреда, когато температурата е по ниска от 0 °C, или когато е изложен на атмосферни влияния.
- Винаги придвижвайте уреда вертикално.
- Уверете се, че има циркулация на въздух между уреда и пода.
- Отстранете цялата опаковка и транспортните болтове.
- Уверете се, че подът, където монтирате уреда е плосък, стабилен, устойчив на горещина и чист.
- Запазете транспортните болтове. Когато отново преместите уреда, трябва да блокирате барабана.
- Винаги внимавайте когато местите уреда, защото е тежък. Винаги носете предпазни ръкавици.
- Не монтирайте или използвайте повредени уреди.
- Не инсталирайте и не използвайте уреда, когато температурата е по ниска от 0 °C, или когато е изложен на атмосферни влияния.
- Не монтирайте уреда там, където вратата на уреда не може да се отвори напълно.
- Регулирайте крачетата така, че да има необходимото разстояние между уреда и килима.
- Когато уредът е поставен в постоянното си положение, проверете дали е напълно нивелиран с помощта на нивелир. Ако не е, наместете крачетата, докато се нивелира.

2.2 Свързване към електрическата мрежа



ПРЕДУПРЕЖДЕНИЕ!
Риск от пожар и токов удар.

- Уредът трябва да е заземен.

- Винаги използвайте правилно инсталиран, защитен от удари контакт.
- Не използвайте разклонители и удължителни кабели.
- Не дърпайте захранващия кабел, за да изключите уреда. Винаги издърпвайте щепсела.
- Не пипайте захранващия кабел или щепсела с мокри ръце.
- Само за Обединеното кралство и Ирландия: Уредът има захранващ кабел с мощност 13 ампера. Ако се налага да смените предпазителя на захранващия кабел, използвайте 13-амперов ASTA (BS 1362) предпазител.
- Уредът съответства на Директивите на Е.Е.С.

2.3 Водно съединение

- Не повреждайте маркучите за вода.
- Преди да свържете уреда към нови тръби или такива, които не са били използвани дълго време, оставете малко вода да потече по тях, докато бъдат чисти.
- Когато използвате уреда за първи път, се уверете, че няма течове.

2.4 Употреба



ПРЕДУПРЕЖДЕНИЕ!

Опасност от нараняване, токов удар, пожар, изгаряне или повреда на уреда.

- Използвайте този уред само в домашна среда.
- Не променяйте спецификациите на уреда.
- Не поставяйте запалителни материали или предмети, които са напоени със запалителни материали, в уреда, в близост до него или върху него.
- Не докосвайте стъклото на вратата, докато програмата работи. Стъклото може да е горещо.
- Не изсушавайте повредените дрехи, които имат подпльнки.

- Ако сте изпразили прането си с препарат за премахване на петна, трябва да изпълните допълнителен цикъл на изплакване, преди да активирате цикълът на сушене.
- Уверете се, че сте премахнали всички метални предмети от прането.
- Сушете само тъкани, които могат да се сушат в пералнята със сушилня. Следвайте инструкциите на етикета на всяка дреха.
- Пластмасовите предмети не са термоустойчиви.
 - Ако използвате топка с перилен препарат, извадете я, преди да зададете програмата за сушене.
 - Не използвайте топка с перилен препарат, когато задавате програма НОН-СТОП.



ПРЕДУПРЕЖДЕНИЕ!

Опасност от нараняване или повреда на уреда.

- Не сядайте и не стъпвайте върху отворената вратичка.
- Не сушете в уреда дрехи, които са много мокри и капят.

2.5 Изхвърляне

- Изключете уреда от електрозахранването.
- Отрежете захранващия кабел и го изхвърлете.
- Отстранете ключалката на вратичката, за да не могат деца и домашни любимци да се заключат в уреда.

3. ОПИСАНИЕ НА УРЕДА

3.1 Преглед на уреда

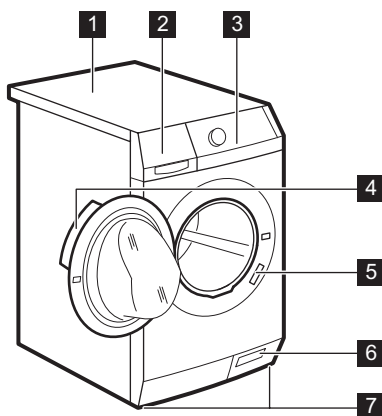

- 1** Работен плот
- 2** Дозатор за препарати
- 3** Командно табло
- 4** Дръжка на вратичката
- 5** Табелка с данни
- 6** Филтър на помпата за източване на водата
- 7** Крачета за нивелиране на уреда

3.2 Фиксиране на комплекта с табелите (4055171146)

Наличен при оторизиран дилър.

Ако монтирате уреда върху цокъл, застопорете уреда във фиксиращите плочи.

Внимателно прочетете приложените към аксесоара инструкции.

4. КОМАНДНО ТАБЛО

4.1 Командно табло – описание

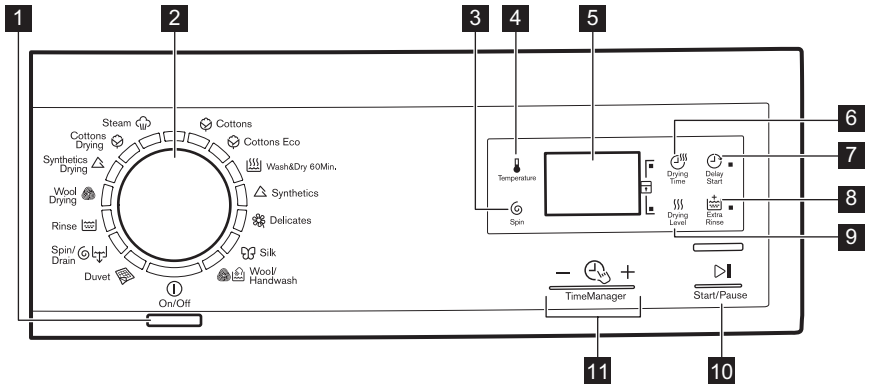





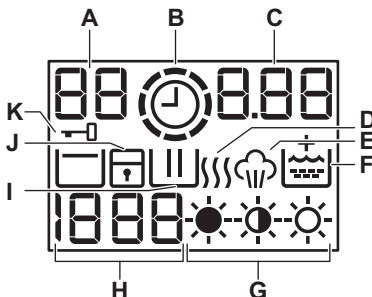







- 1** Бутон "Вкл./изкл." (Вкл./Изкл.)
- 2** Бутон за програми
- 3** Панел за намаляване скоростта на центрофугиране (Центрофугиране)
- 4** Панел за температурата (Температура)
- 5** Екран
- 6** Панел за време за сушене (Време на сушене)
- 7** Панел за отложен старт (Отложен старт)
- 8** Панел за допълнително изплакване (Допълнително изплакване)
- 9** Панел за ниво на сушене (Ниво на сушене)
- 10** Бутон Старт/Пауза (Старт/Пауза)
- 11** Панели за управление на времето – (Time Manager)

4.2 Екран















- A.** Зона на температурата:
 - 88: Индикатор на температурата
 - : Индикатор за Студена вода
- B.** Индикатор за Управление на времето.
- C.** Зона на времето:
 - 125: продължителност на програмата
 - 2h: отложен старт
 - E20: алармени кодове
 - E...: съобщение за грешка

- : програмата приключи.
- D. : Фаза на сушене.
- E. : Фаза с пара.
- F. : Опция за постоянно допълнително изплакване.
- G. : : : Индикатори на ниво на изсушаване.
- H. Зона за центрофугиране:
 - : индикатор на скоростта на центрофугиране
- : индикатор за Без центрофуга
- : индикатор на Задържане на изплакването
- I. : Фаза на измиване.
- J. : Индикатор на блокировка за защита на деца.
- K. : Индикатор на заключена врата

5. ПРОГРАМИ

5.1 Таблица на програмите

Програма Температурен диапазон	Максимално количество за зареждане Максимална скорост на центрофугиране	Описание на програмата (Тип зареждане и ниво на замърсяване)
Програми за измиване		
 Памучни тъкани 90°C - студена вода	9 кг 1600 об./мин	Бели и цветни памучни тъкани. Нормално и леко замърсяване.
 Екологична програма за памучни тъкани ¹⁾ 60°C - 40°C	9 кг 1600 об./мин	Бели и цветни памучни тъкани, които не оцветяват останалото пране. Нормално замърсяване. Консумацията на енергия намалява и времето на програмата за пране е удължено.
 Измий&Изсуши 60 мин 40°C - 30°C	1 кг 1200 об./мин	Цялостна програма, съставена от фаза на измиване и фаза на сушене за малък обем пране от смесени тъкани (памук и синтетика).
 Синтетични тъкани 60°C - Студена вода	4 кг 1200 об./мин	Синтетични и смесени тъкани. Нормално замърсяване.
 Деликатни 40°C - Студена вода	4 кг 1200 об./мин	Деликатни тъкани като акрилни, вискозни, полиестерни дрехи. Нормално замърсяване.

Програма Температурен диапазон	Максимално количество за зареждане Максимална скорост на центрофугиране	Описание на програмата (Тип зареждане и ниво на замърсяване)
 Silk (Коприна) 30°C	1 кг 1000 об./мин	Специална програма за коприна и за дрехи от смесена синтетика .
 Вълна/Ръчно пране 40°C - Студена вода	1.5 кг 1200 об./мин	Вълна, подходяща за пране в пералня, вълна за ръчно пране и деликатни тъкани със символ "ръчно пране". ²⁾
 Одеяла 60°C - Студена вода	3 кг 800 об./мин	Специална програма за единични синтетични одеяла, юргани, покривки за легло и др.
 Центрофугиране/Източване ³⁾	9 кг 1600 об./мин	За да центрофугирате прането и да източите водата в барабана. Всички тъкани .
 Плакнене Студено	9 кг 1600 об./мин	За изплакване и центрофугиране на прането. Всички тъкани , освен вълнени и много деликатни. Намалете скоростта на центрофугиране според типа пране.
Програми за сушене 		
 Сушене на вълнени тъкани	1 кг	Програма за сушене на вълнени тъкани .
 Сушене на синтетични тъкани	3 кг	Програма за сушене на синтетични тъкани .
 Сушене на памучни тъкани	6 кг	Програма за сушене на памучни тъкани .

Програма Температурен диапазон	Максимално количество за зареждане Максимална скорост на центрофугиране	Описание на програмата (Тип зареждане и ниво на замърсяване)
Програми с пара⁴⁾		
Парата може да се използва за изсушено, изпрано или носено веднъж пране. Тези програми могат да намалят гънките и миризмите и да направят прането ви по-меко.		
Не използвайте никакъв препарат. Ако е необходимо, отстранете петната чрез изпиране или локално третиране на петна.		
Програмите с пара не изпълняват хигиенизиращ цикъл.		
Не задавайте програмата с пара с тези видове дрехи:		
<ul style="list-style-type: none"> • дрехи, които според етикета им не са обозначени като подходящи за барабанно сушене. • дрехи с пластмасови, метални, дървени части или подобни. 		
 Пара 40°C	1,5 кг	Програма с пара за памучни и синтетични тъкани . Този цикъл помага да се премахнат гънките от прането.







1) Енергоспестяваща програма за памук. Тази програма при 60 °C със зареждане от 9 кг е еталонна програма за данните на етикета за енергията в съответствие със стандартите ЕЕС 92/75. Задайте тази програма, за да получите добри резултати от прането и да намалите консумацията на енергия. Времетраенето на програмата за пране е удължено.













2) По време на този цикъл барабанът се върти бавно, за да осигури нежно изпиране. Може да изглежда, че барабанът не се върти или не се върти правилно. Имайте предвид, че това е нормално функциониране на уреда.

3) Задайте скоростта на центрофугиране. Уверете се, че отговаря на прането. Ако зададете опция "Без центрофугиране", можете да използвате само фазата на източване.

4) Ако зададете програма с пара със сухо пране, в края на цикъла прането може да бъде влажно. По-добре е да изложите дрехите на свеж въздух за около 10 минути, за да изсъхнат. Когато програмата приключи, бързо извадете прането от барабана. След цикъл с пара може да се наложи дрехите да бъдат изгладени, но с по-малко усилие!



Съвместимост на опциите за програмите

Програма					
Памучни тъкани 	■	■	■	■	■
Екологична програма за памучни тъкани 	■	■	■	■	■

Програма					
Измий&Изсуши 60 мин 				■	
Синтетични тъкани 	■	■	■	■	■
Деликатни 	■	■	■	■	■
Silk (Коприна) 	■	■		■	
Вълна/Ръчно пране 	■	■	■	■	
Одеяла 	■			■	
Центрофугиране/Източване  1)	■	■		■	
Плакнене 	■	■	■	■	■

1) Задайте скоростта на центрофугиране. Уверете се, че отговаря на прането. Ако зададете опция "Без центрофугиране", можете да използвате само фазата на източване.

5.2 Автоматично сушене

Ниво на изсушаване	Тип тъкан	Зареждане
 Екстра За хавлиени тъкани	Памук и лен (хавлии, хавлиени кърпи и др.)	до 6 кг
 За прибиране¹⁾ За дрехи, готови за прибиране	Памук и лен (хавлии, хавлиени кърпи и др.)	до 6 кг
	Синтетични и смесени тъкани (пуловери, блузи, бельо, покривки)	до 3 кг
	Копринено облекло (блуза, риза, дрехи...)	до 1 кг
	Вълнено облекло (вълнен пуловер)	до 1 кг
 За гладене Подходяща за дрехи за гладене	Памук и лен (чаршафи, покривки за маса, ризи и др.)	до 6 кг

1) **Указания за изпитателна лаборатория** Изпълнението на теста в съответствие с EN 50229 трябва да се осъществи с ПЪРВО зареждане на дрехите за сушене според обозначения максимум за сушене (състав на прането според EN 61121) чрез задаване на програма за памук АВТОМАТИЧНО СУШЕНЕ ЗА ПРИБИРАНЕ. ВТОРОТО зареждане на дрехи за сушене с останалото пране трябва да се тества чрез задаване на програмата за памук АВТОМАТИЧНО СУШЕНЕ ЗА ПРИБИРАНЕ.

5.3 Сушене с определено време

Ниво на изсушаване	Тип тъкан	Количество пране (кг)	Скорост на центрофугиране (об./мин)	Примерно време-траене (мин)
Екстра За хавлиени тъкани	Памук и лен (хавлии, хавлиени кърпи и др.)	6	1600	225 - 245
		4	1600	135 - 155
		2	1600	95 - 105
За прибиране За дрехи, готови за прибиране	Памук и лен (хавлии, хавлиени кърпи и др.)	6	1600	215 - 235
		4	1600	125 - 145
		2	1600	85 - 95
За прибиране За дрехи, готови за прибиране	Синтетични и смесени тъкани (пуловери, блузи, бельо, покривки)	3	1200	135 - 145
		1	1200	40 - 50
	Wool (Вълна) (вълнени пуловери)	1	1200	110 - 130
		Коприна (блузи, ризи, дрехи и др.)	1	1000
За гладене Подходяща за дрехи за гладене	Памук и лен (чаршафи, покривки за маса, ризи и др.)	6	1600	185 - 205
		4	1600	95 - 115
		2	1600	75 - 85

5.4 Woolmark Apparel Care - Син



- Цикълът за пране на вълнени тъкани с тази машина е одобрен от компанията Woolmark за пране на вълнени дрехи, обозначени с «ръчно пране», при условие, че дрехите се перат съобразно с

инструкциите, предоставени от производителя на тази перална машина. Следвайте етикета на дрехата за сушене и други инструкции за пране. M1144

- Цикълът на сушене на вълнени тъкани с тази машина е одобрен от компанията Woolmark за сушене на вълнени дрехи, обозначени с «ръчно пране», при условие че дрехите се сушат съобразно с инструкциите, предоставени от производителя на тази перална машина. Вижте етикета относно други напътствия за пране. M1224

В ОК, Ирландия, Хонг Конг и Индия символът Woolmark е сертификационна марка.

6. ДАННИ ЗА ПОТРЕБЛЕНИЕТО



Датата на тази таблица трябва да е приблизителна. Различни причини могат да променят датата: количеството и типа пране, водата и стайната температура.



В началото на програмата дисплея показва времетраенето за максимален товар.
По време на фаза измиване, времетраенето на програмата се калкулира автоматично и може драстично да се понижи, ако количеството пране е по-малко от максимално допустимото (например Памук 60°C, максимален товар 9 кг, времетраенето надвишава 2 часа; реален товар 1 кг, времетраенето на програмата не надвишава 1 час).
Когато уреда калкулира реалното времетраене на програмата, на екрана започва да мига точка.

Програми	Товар (кг)	Енергийна консумация (кв/ч)	Водна консумация (литър)	Приблизително времетраене на програмата (минути)
Памучни тъкани 60 °C	9	1.68	71	180
Екологична програма за памучни тъкани Програма пестене на енергия за памук 60 °C ¹⁾	9	1.05	57	220
Памучни тъкани 40 °C	9	1.05	71	175
Синтетични тъкани 40 °C	4	0.65	52	110
Деликатни тъкани 40 °C	4	0.7	63	91
Вълна/Пране на ръка 30 °C	1.5	0.35	57	58

¹⁾ «Програма пестене на енергия за памук » at 60°C с товар от 9 кг е референтна програма за данните в енергийния етикет в съответствие с ЕЕС 92/75 стандарти.

7. ОПЦИИ

7.1 Температура

Натиснете този бутон, за да промените зададената температура.

Индикатор — — = студена вода.

Екранът показва зададената температура.

7.2 Центрофугиране

С тази опция можете да намалите зададената скорост на центрофугиране.

Екранът показва индикатора на зададената скорост.

Допълнителни опции за центрофугиране:

Без центрофугиране

- Задайте тази опция, за да отмените всички фази на центрофугиране.
- Задайте я за много фини тъкани.
- Фазата на изплакване използва повече вода за някои програми за пране.
- Дисплеят показва индикатора .

Задържане на изплакването

- Задайте тази опция, за да не се намачка прането.
- Програмата за пране спира, но в барабана все още има вода. Барабанът се върти постоянно, за да предотврати намачкване на прането.
- Вратата остава заключена. Трябва да източите водата, за да отворите вратата.
- Дисплеят показва индикатора .



За да източите водата, разгледайте "В края на програмата".

7.3 Време на сушене

С тази опция можете да зададете времетраенето за тъканите, които трябва да сушите. На дисплея се показва зададената стойност.

При всяко натискане на този панел времетраенето се увеличава с 5 минути.



Не можете да зададете всички стойности на времетраене за различните тъкани.

7.4 Отложен старт

С тази опция можете да отложите старта на програма от 30 минути до 20 часа.

Екранът показва съответния индикатор.

7.5 Допълнително изплакване





С тази опция можете да добавите предпране към програмата.

Използвайте тази опция за хора, които са алергични към перилни препарати и в райони, където водата е мека.

Съответният индикатор светва.

7.6 Ниво на сушене



С тази опция можете да зададете автоматично ниво на сушене на прането. Дисплеят показва символа на зададеното ниво.

-  Ниво на **допълнително сушене** на памучни дрехи
-  ниво на сушене **СУХО ЗА ПРИБИРАНЕ** за памук, синтетични, копринени и вълнени тъкани
-  Ниво **"Сухо за гладене"** на памучни дрехи

7.7 Управление на времето

—  +

Когато зададете програма за пране, екранът показва времетраенето по подразбиране.

Натиснете  или , за да намалите или увеличите продължителността на програмата.

Програмата за управление на времето е налична само при програмите от таблицата.

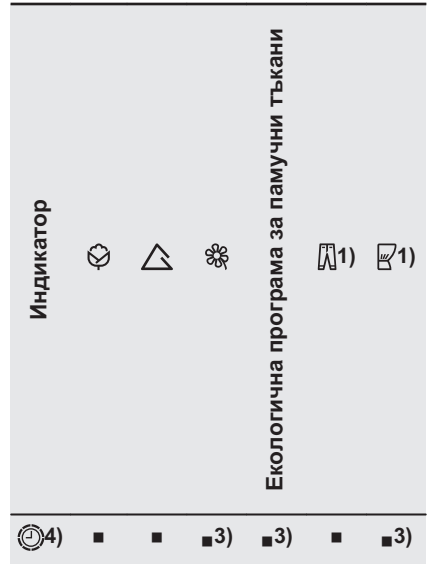
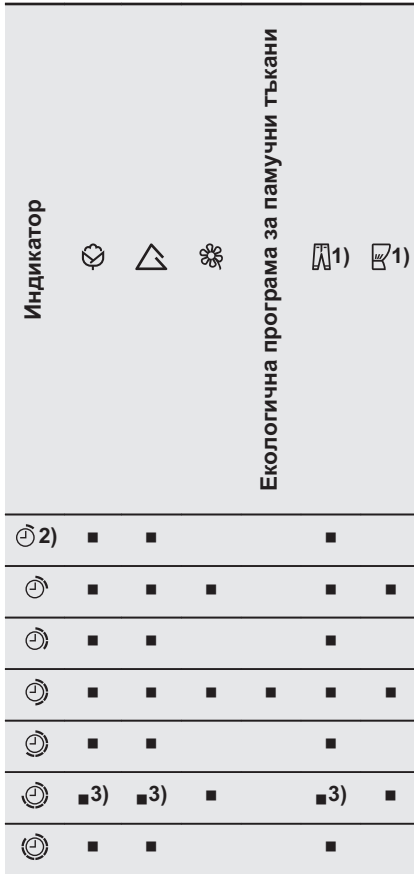

- 1) Ако е налично.
- 2) Най-кратка: за освежаване на прането.
- 3) Продължителност на програмата по подразбиране.
- 4) Максимално дълга: Увеличаването на продължителността на програмата постепенно намалява потреблението на енергия. Оптимизираната фаза на нагряване спестява енергия и по-дългата продължителност поддържа същите резултати от прането (специално за дрехи с нормално замърсяване).

8. НАСТРОЙКИ

8.1 Защита за деца

С тази опция може да попречите на децата да си играят с контролното табло.

- За да **активирате/деактивирате** тази опция, натиснете и едновременно, докато индикаторът се **включи/изключи**.

Може да активирате тази опция:

- След като натиснете : опциите и програмният бутон са заключени.
- Преди да натиснете : уредът не може да стартира.

8.2 Постоянно допълнително изплакване



С тази опция можете постоянно да имате допълнително изплакване, когато зададете нова програма.

- За да **активирате/деактивирате** тази опция, натиснете и едновременно, докато индикаторът се **включи/изключи**.

8.3 Звукови сигнали

Звуковите сигнали прозвучават, когато:

- Програмата е приключила.
- Има неизправност в уреда.

За да **деактивирате/активирате** звуковите сигнали, натиснете  и  едновременно за 6 секунди.



Ако деактивирате звуковите сигнали, те ще продължат да работят, ако има неизправност в уреда.

9. ПРЕДИ ПЪРВАТА УПОТРЕБА

1. Сложете 2 литра вода в отделението за перилен препарат за фазата за измиване. Това активира системата за източване.
2. Сложете малко количество перилен препарат в отделението за фазата за пране.

3. Задайте и стартирайте програма за памук при най-високата температура без пране. Това премахва всички възможни замърсявания от барабана и ваната.

10. ВСЕКИДНЕВНА УПОТРЕБА – САМО ПРАНЕ

10.1 Зареждане на прането

1. Отворете вратичката на уреда
2. Поставете прането в барабана, дреха по дреха.
3. Изтръскайте дрехите, преди да ги сложите в уреда.

Не поставяйте твърде много пране в барабана.

4. Затворете вратичката добре.

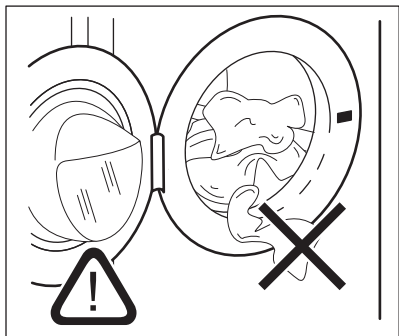

ВНИМАНИЕ!

Уверете се, че няма останало пране между уплътнението и вратата. Съществува риск от изтичане на вода или повреждане на прането.

10.2 Слагане на препарат и добавки

1. Измерване на перилния препарат и омекотителя за тъкани.
2. Поставете препарата и омекотителя за тъкани в отделенията.
3. Внимателно затворете чекмеджето за препарати

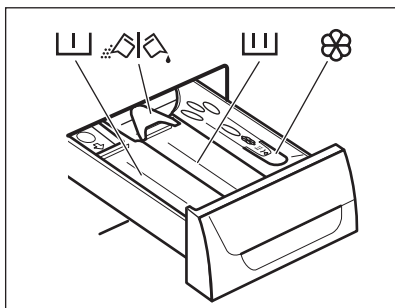

10.3 Отделения за перилен препарат



ВНИМАНИЕ!

Използвайте само определени препарати за пералня.



Винаги спазвайте инструкциите, които ще откриете на опаковката на перилните препарати.

	Отделение за перилен препарат за фазата на предпране.
	Отделение за перилен препарат за фаза на пране.
	Отделение за течни добавки (омекотител на тъкани, препарат за колосване).
	Преградка за прах или течен перилен препарат.

10.4 Течен или прахообразен перилен препарат

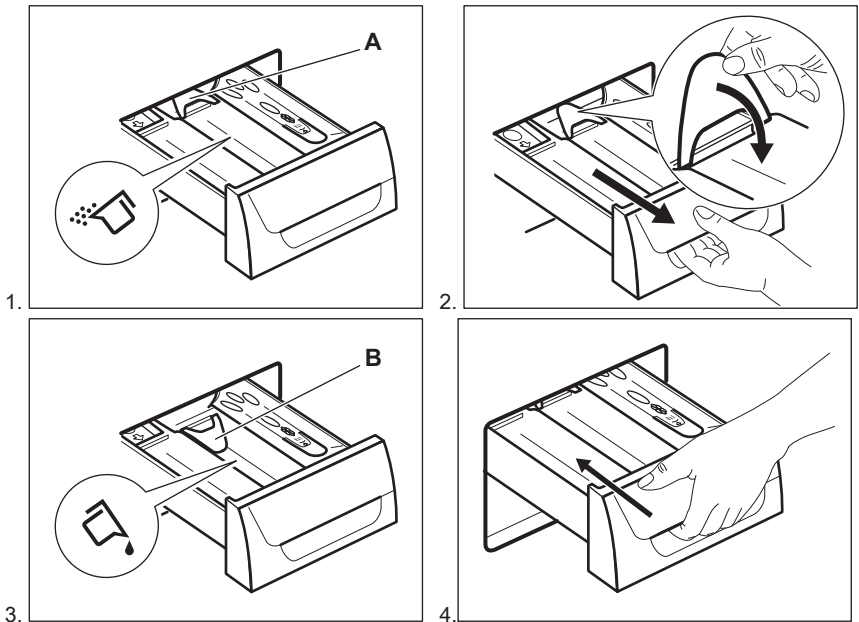

- Позиция **A** за прахообразен перилен препарат (фабрични настройки).
- Позиция **B** за течен перилен препарат.



Когато използвате течен перилен препарат:

- Не използвайте гелообразни или гъсти перилни препарати.
- Не превишавайте нивото за максимално количество течност.
- Не задавайте фаза на предпране.
- Не задавайте отложен старт.

10.5 Активиране на уреда

Натиснете , за да активирате и деактивирате уреда. Чува се мелодия, когато уредът е активиран.

10.6 Задаване на програма



1. Завъртете копчето за програмите и задайте програмата за измиване:
 - Индикаторът на съответната програма светва.
 - Индикаторът на  примигва.
 - Екранът показва нивото на Управление на времето, времетраеното на програмата и индикаторите на програмата.
2. Ако е необходимо, променете температурата, скоростта на центрофугиране, времетраеното на цикъла или добавете налични опции. Когато активирате тази опция, индикаторът на зададената опция светва.



Ако зададете грешни данни, дисплеят ще покаже съобщението
E r r .



10.7 Стартиране на програма без отложен старт

Натиснете .

- Индикаторът на  спира да мига и остава включен.
- Индикаторът на  започва да мига на дисплея.
- Програмата започва, вратичката се заключва и

екранът показва индикатора .



- Ако индикатора  мига, вратичката се заключва. Ако екранът показва алармено съобщение след като индикатора  мига за няколко секунди, показва че вратичката не е правилно заключена (за повече информация вижте глава "Отстраняване на проблеми").
- Помпата за оттичане може да работи за кратко време, когато уредът се пълни с вода.



- След приблизително 15 минути от началото на програмата:
 - Уредът автоматично настройва продължителността на програмата според зареденото количество пране.
 - На екрана се показва новата стойност.

10.8 Стартиране на програма без отложен старт

1. Натиснете  неколккратно, докато екранът покаже забавянето, което искате да зададете.

Съответният индикатор светва на екрана.

2. Натиснете :

- Уредът започва да отброява.
- Вратичката се заключва, екранът показва индикатора .





Ако индикатора  мига, вратичката се заключва. Ако екранът показва алармено съобщение след като

индикатора  мига за няколко секунди, показва че вратичката не е правилно заключена (за повече информация вижте глава "Отстраняване на проблеми").

- Когато отброяването завърши, програмата стартира автоматично.



Можете да отмените или промените задаването на отложен старт, преди да натиснете . За да отмените отложения старт:

- Натиснете , за да зададете пауза на уреда.
- Натиснете , докато на екрана се покаже .
- Натиснете  отново, за да стартирате програмата незабавно.

10.9 Прекъсване на програмата и промяна на опциите

Можете да промените само някои функции, преди те да работят.

1. Натиснете .

Индикаторът примигва.

2. Промяна на опциите.

3. Натиснете отново.

Програмата продължава.

10.10 Отмяна на работеща програма

1. Натиснете бутона , за няколко секунди, за да отмените програмата и да деактивирате уреда.
2. Натиснете отново същия бутон, за да активирате уреда. Сега можете да зададете нова програма за пране.



Преди да започнете новата програма, уредът може да източи водата. В този случай, уверете се че препаратът е все още в отделението за препарат и ако не е така, го напълнете отново.

10.11 Отваряне на вратичката





ВНИМАНИЕ!

Ако температурата и нивото на водата в барабана са прекалено високи и барабанът все още се върти, не можете да отворите вратата.

Докато програмата или отложеният старт функционира, вратата на уреда е заключена и дисплеят показва индикатора .



Отворете вратата на уреда, когато програмата или отложеният старт функционират:

1. Натиснете , за да поставите уреда на пауза.
2. Изчакайте, докато индикаторът за заключена врата  изгасне.
3. Отворете вратата.
4. Затворете вратата и натиснете отново .

Програмата или отложеният старт продължават да функционират.

10.12 В края на програмата



- Уредът спира автоматично.

- Включва се звуковият сигнал (ако е активиран).
- Появява се  на дисплея.
- Индикаторът за  изгасва.
- Може да отворите вратата.
- Извадете прането от уреда.
- Уверете се, че барабанът е празен.
- Затворете крана за водата.
- Натиснете бутона  за няколко секунди, за да деактивирате уреда.
- Дръжте вратата откритата, за да предотвратите плесен и миризми.

Програмата за пране е завършила, но има вода в барабана:

- Барабанът се върти постоянно, за да предотврати намачкване на прането.
- Индикаторът на заключена врата  е включен. Вратата остава заключена.
- Трябва да източите водата, за да отворите вратата.

За да източите водата:

1. Натиснете . Уредът източва водата и центрофугира.
2. За да настроите само източване, задайте . Ако е необходимо, намалете скоростта на центрофугиране.
3. Натиснете бутона  за няколко секунди, за да деактивирате уреда.



Уредът източва и центрофугира автоматично след приблизително 18 часа (с изключение на програма Вълна).

10.13 АВТОМАТИЧНА ГОТОВНОСТ ОПЦИЯ

Функцията АВТОМАТИЧНА готовност автоматично деактивира уреда, за да намали консумацията на енергия когато:

- Не използвате уреда в продължение на 5 минути преди да натиснете .

Натиснете бутона , за да активирате отново уреда.

- 5 минути след края на програмата за пране

Натиснете бутона , за да активирате отново уреда. Екранът показва края на последната зададена програма. Завъртете копчето за програми, за да зададете нов цикъл.



Ако нагласите програма или опция, която приключва с вливане на вода в барабана, функцията АВТОМАТИЧНА готовност няма да се **деактивира**, за да ви напомни да източите водата.

11. ВСЕКИДНЕВНА УПОТРЕБА – САМО СУШЕНЕ



ПРЕДУПРЕЖДЕНИЕ!
Вж. глава "Безопасност".

11.1 Настройка за сушене



ПРЕДУПРЕЖДЕНИЕ!
Уверете се, че кранът на водата е отворен.





1. Натиснете Вкл./Изкл. в продължение на няколко секунди, за да активирате уреда.
2. Заредете прането дреха по дреха.
3. Завъртете селектора на програмата до програма, подходяща за дрехите, които трябва да изсушите. Дисплеят

показва индикатора на сушене



-  За задоволителни резултати при сушене **не** надвишавайте максималното количество пране, посочено в ръководството на потребителя. **Не** задавайте скорост на центрофугиране, по-ниска от автоматичната скорост на зададената програма.



11.2 Сушене при автоматични нива

Прането може да бъде изсушено при предварително зададени нива:

- Натиснете  неколкократно, докато дисплеят покаже един от индикаторите на нивото на сушене:
 - : ниво СУХО ЗА ГЛАДЕНЕ на памучни тъкани
 - : Ниво на сушене СУХО ЗА ПРИБИРАНЕ за памучни, синтетични, вълнени и копринени тъкани
 - : ниво СЪВСЕМ СУХО за памучни тъкани

Дисплеят показва времето, изчислено според размера на зареждането по подразбиране. Ако зареждането на прането е повече или по-малко от количеството по подразбиране, уредът автоматично настройва времето по време на цикъла.







- Натиснете  за да стартирате програмата.

Дисплеят показва индикатор на заключен люк . Индикаторът за сушене  започва да мига.

-  Не можете да зададете всички нива на сушене за всеки тип пране.

11.3 Сушене с определено време



Прането може да се суши и с ръчно зададено време:

- Натиснете  неколкократно, за да зададете времето (вижте таблицата „Програми за сушене с определено време“).
 - Дисплеят показва 10 минути. При всяко натискане на този панел времетраенето се увеличава с 5 минути.
 - На дисплея се показва зададеното време: например – .
 - След няколко секунди дисплеят показва новото времетраене: . Уредът изчислява също и продължителността на фазите против намачкване и на охлаждане.
- Натиснете  за да стартирате програмата.
 - Дисплеят редовно показва новото времетраене.
 - Индикаторът за сушене  започва да мига.
 - Дисплеят показва индикатор на заключен люк .

-  Ако зададете само 10 минути сушене, уредът изпълнява само фаза на охлаждане. Ако прането не е достатъчно сухо, задайте отново кратко време на сушене.

11.4 Край на програмата за сушене

Уредът спира автоматично.

- Прозвучават звукови сигнали (ако са активирани).
- На дисплея светва .
- Индикаторът  изгасва.
- По време на последните минути от цикъла за сушене, уредът

изпълнява фаза против намачкване. Вратичката все още е блокирана.

Когато Заклучена врата  изгасне на дисплея, можете да отворите вратата.

1. Натиснете бутона  за няколко секунди, за да деактивирате уреда.

Няколко минути след края на програмата, функцията за спестяване на енергия автоматично деактивира уреда.

2. Извадете прането от уреда. Уверете се, че барабанът е празен.
3. Дръжте вратата откритата, за да предотвратите плесен и миризми.
4. Затворете крана за водата.

12. ВСЕКИДНЕВНА УПОТРЕБА - ПРАНЕ & СУШЕНЕ



ПРЕДУПРЕЖДЕНИЕ!
Вж. глава "Безопасност".

12.1 Програма НОН-СТОП

1. Натиснете Вкл./Изкл. в продължение на няколко секунди, за да активирате уреда.
2. Заредете прането дреха по дреха.



За задоволителни резултати при сушене **не** надвишавайте максималното количество пране, посочено в ръководството на потребителя. **Не** задавайте скорост на центрофугиране, по-ниска от автоматичната скорост на зададената програма.

3. Сложете перилен препарат и добавки в съответното отделение.
4. Завъртете селектора на програми към програмата за пране.



На дисплея се показват индикаторите на различните фази на пране.

5. Задайте предоставените опции.

12.2 Пране & Автоматично сушене

1. Натиснете  неколкократно, докато дисплеят покаже един от индикаторите на нивото на сушене:

- : ниво СУХО ЗА ГЛАДЕНЕ на памучни тъкани

- : Ниво на сушене СУХО ЗА ПРИБИРАНЕ за памучни, синтетични и копринени тъкани
- : ниво СЪВСЕМ СУХО за памучни тъкани

Дисплеят показва индикатора . Времето на дисплея е времетраенето на прането + циклите на сушене, изчислени според зареждането по подразбиране.



За добри резултати при сушене уредът не позволява да зададете прекалено ниска скорост на центрофугиране на дрехи, които ще се перат и сушат.

2. Натиснете  за да стартирате програмата.

Индикаторът на зададеното ниво на сушене на дисплея продължава да свети.

Индикаторът за заключен люк  продължава да свети.

Дисплеят редовно показва новото времетраене.





По време на последните минути от цикъла за сушене, уредът изпълнява фаза против намачкване и фаза на охлаждане.

12.3 Пране & Сушене при зададено време

За по-добро сушене, уредът не позволява да зададете прекалено

ниска скорост на центрофугиране на дрехи, които ще се перат и сушат.

1. Натиснете , за да зададете времето на сушене. Дисплеят показва 10 минути.

На дисплея светва индикаторът . Дисплеят показва зададеното време на сушене, например: 40. След няколко секунди дисплеят показва финалното време 203, това е общото времетраене на циклите на пране и сушене (фази пране + сушене + против намачкване + охлаждане).



Ако зададете 10 минути на сушене след пране, уредът изчислява също и времетраенети на фазите против намачкване и охлаждане.

2. Натиснете , за да стартирате програмата.

На дисплея светва индикаторът . Вратата е блокирана. Дисплеят редовно показва новото времетраене.

12.4 Край на програмата

Уредът спира автоматично. Прозвучават звукови сигнали (ако са активирани).

За повече информация вижте "След края на програмата за сушене" в предишната глава.

1. Извадете прането от уреда. Уверете се, че барабанът е празен.
2. Дръжте вратата откритата, за да предотвратите плесен и миризми.
3. Затворете крана за водата.

12.5 Мъх от дрехите

По време на ФАЗА ПРАНЕ И/ИЛИ СУШЕНЕ, някои видове тъкани,

(полар, вълна, суичъри) могат да отделят мъх.

Така отделеният мъх може да полепне по тъканите през следващия цикъл.



Този недостатък се увеличава при техническите тъкани.

За да предотвратите отделянето на мъх от прането, ние Ви препоръчваме следното:

- Не перете тъмни материи след изпиране и изсушаване на леки цветни тъкани (нов полар, вълна, суичъри) и обратно.
- Сушете тези тъкани на простор след първото им изпиране.
- Почистете филтъра за източване.
- След фазата на сушене почистете основно празния барабан, уплътнението и вратичката с влажна кърпа.

12.6 Отстраняване на мъха от дрехите

За да премахнете мъха от барабана, задайте специална програма:

1. Изпразнете барабана.
2. Почистете барабана, уплътнението и вратичката с влажна кърпа.
3. Задайте програма за изплакване.
4. Натиснете едновременно  и , за да активирате функцията за почистване, докато на дисплея се покаже **CLE**.
5. Натиснете , за да стартирате програмата.

13. ПРЕПОРЪКИ И СЪВЕТИ



ПРЕДУПРЕЖДЕНИЕ!
Вж. глава "Безопасност".

13.1 Зареждане на прането

- Разделете прането на: бяло пране, цветно пране, изкуствени тъкани, фини тъкани и вълна.

- Спазвайте инструкциите за пране, обозначени на етикетите.
- Не поставяйте заедно бяло и цветно пране.
- Някои цветни дрехи може да се обезцветят при първото пране. Препоръчваме ви първия път да ги изперете отделно.
- Закопчайте калъфките за възглавници, затворете циповете, куките на копчетата и копчетата с клипс. Закопчайте колани.
- Изпразнете джобовете и разгънете дрехите.
- Обърнете наопаки многослойни тъкани, вълна и дрехи с щампи.
- Отстранете упорити петна.
- Измийте със специален препарат за упорити петна.
- Внимавайте с пердетата. Отстранете куките или поставете пердетата в торба за пране или калъфка за възглавница.
- Не перете в уреда пране без подгъви или със закъсано. Използвайте торбичка за пране, за да перете малки и/или деликатни елементи (например сутиени без банел, колани, чоралогаци и др.).
- Много малко заредено пране може да причини проблеми с баланса на центрофугирането. Ако това се случи, сортирайте ръчно дрехите в казана и стартирайте отново центрофугирането.

13.2 Упорити петна

За някои петна водата и препаратата не са достатъчни.

Препоръчваме предварително да обработите тези петна, преди да поставите дрехите в уреда.

Има специални препарати за отстраняване на петна. Използвайте специалния препарат за отстраняване на петна, който е приложим за вида петно и тъкан.

13.3 Перилни препарати и добавки

- Използвайте само перилни препарати и добавки,

предназначени за употреба в перална машина:

- прах за пране при всички видове тъкани,
- прах за пране за фини тъкани (40 °C макс.) и вълнени тъкани,
- течни перилни препарати, за предпочитане при програми за пране с ниска температура (60 °C макс.) при всички видове тъкани или по специално за вълнените тъкани.
- Не смесвайте различни видове перилни препарати.
- За да щадите околната среда, не използвайте по-голямо количество перилен препарат, отколкото е необходимо.
- Винаги спазвайте инструкциите, които ще откриете на опаковката на тези продукти.
- Използвайте правилните продукти за вида и цвета на тъканта, температурата на програмата и нивото на замърсяване.
- Ако уредът ви няма дозатор за препарати с клапа, добавете течния препарат с дозатор за миялен препарат (осигурен от производителя на препарата).

13.4 Екологични съвети

- Задайте програма без предпране за пране на дрехи с нормално замърсяване.
- Винаги стартирайте програма за измиване с максимално допустимия обем пране.
- Ако е необходимо, използвайте препарат за третиране на петна, когато сте задали програма с ниска температура.
- За да използвате правилното количество препарат, проверете твърдостта на водата в домашната ви система. Вижте "Твърдост на водата".

13.5 Твърдост на водата

Ако твърдостта на водата в района ви е висока или умерена, препоръчваме да използвате омекотител за вода за перални машини. В райони, където

твърдостта на водата е мека, не е необходимо да използвате омекотител за вода.

За да разберете твърдостта на водата във вашия район се свържете с местната водоснабдителна компания.

Използвайте правилното количество омекотител за вода. Винаги спазвайте инструкциите, които ще откриете на опаковката на продукта.

13.6 Съвети за сушене

Подготовка на цикъла на сушене

- Отворете крана за вода.
- Проверете дали маркучът за източване е свързан правилно. За повече информация вижте глава "Инсталиране".
- За максималните количества пране при сушене вижте таблиците за сушилните програми.

13.7 Дрехи, непредназначени за сушене

Не задавайте сушилна програма за следните видове пране:

- Много деликатни изделия.
- Синтетични пердета.
- Облекла с метални елементи.
- Найлонови чорапи.
- Юргани.
- Кувертюри за легло.
- Завивки.
- Анораци.
- Спални чували
- Тъкани с останали по тях спрейове за коса, разтворители за лак и подобни материали.
- Облекла с пенокаучук или материали подобни на пенокаучук.

13.8 Етикети на дрехите

При сушене на прането спазвайте инструкциите на производителя, показани на етикетите:

- ☐ = изделието е годно за барабанно сушене
- ☺ = сушене при висока температура

- ☐ = сушене при понижена температура
- ☒ = изделието не е годно за барабанно сушене.

13.9 Времетраене на цикъла на сушене

Времето на сушене е различно в зависимост от:

- скоростта на последното центрофугиране
- остатъчната влажност
- типа пране
- теглото на зареденото пране

13.10 Допълнително сушене

Ако прането е още влажно след приключване на програмата за сушене, изберете отново кратък цикъл на сушене.



ПРЕДУПРЕЖДЕНИЕ!

За да избегнете намачкване на тъканите или свиване на дрехите, не изсушавайте прането прекалено.

13.11 Основни препоръки

В таблицата «Програми за сушене» ще намерите **средните** времена на сушене.

Опитът ще ви помогне да оптимизирате процеса на сушене. Отбелязвайте си времетраенето на сушилните цикли, които вече сте изпълнили.

За да избегнете натрупването на статично електричество в края на сушилния цикъл:

1. През перилната фаза използвайте препарат за кондициониране на тъкани.
2. Използвайте кондициониращ препарат, който е специално предназначен за барабанни сушилни.

Извадете прането бързо след приключване на програмата за сушене.

14. ГРИЖИ И ПОЧИСТВАНЕ



ПРЕДУПРЕЖДЕНИЕ!
Вж. глава "Безопасност".

14.1 Външно почистване

Почиствайте уреда само със сапун и топла вода. Подсушете напълно всички повърхности.



ВНИМАНИЕ!
Не използвайте алкохол, разтворители или химически продукти.

14.2 Премахване на котлен камък

Ако твърдостта на водата в района ви е висока или умерена, препоръчваме да използвате препарат за премахване на котлен камък от водата за перални машини.

Редовно проверявайте барабана, за да предотвратите образуването на котлен камък и ръжда.

За да премахнете ръждата, използвайте само специални продукти за перална машина. Правете това отделно от прането на дрехи.



Винаги спазвайте инструкциите, които ще откриете на опаковката на продукта.

14.5 Почистване на дозатора за миялен препарат

1.

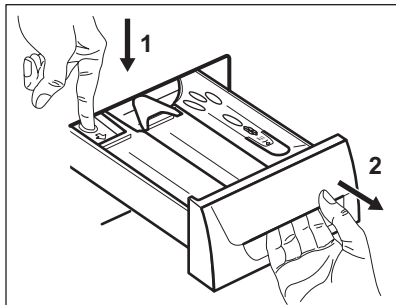

2.

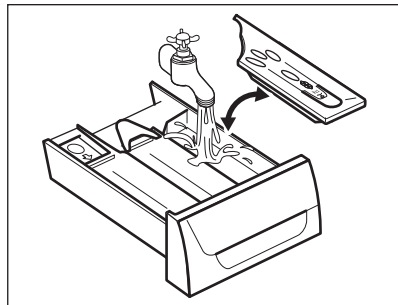

14.3 Профилактично пускане на програма за пране

При програмите с ниска температура е възможно да остане перилен препарат в барабана. Редовно извършвайте профилактично пускане на програма за пране. Направете следното:

- Извадете прането от барабана.
- Задайте програмата за памук с най-високата температура и с малко количество перилен препарат.

14.4 Уплътнение на вратичката

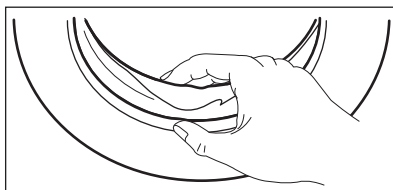

Редовно оглеждайте уплътнението и премахвайте всякакви предмети от вътрешната му част.

3.

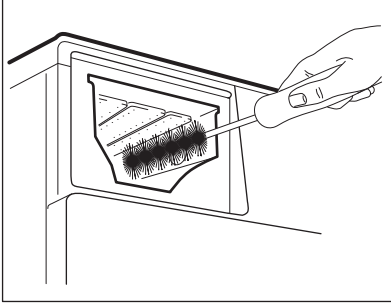

4.

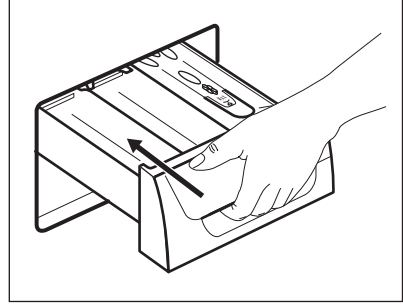

14.6 Почистване на филтъра за източване



Не чистете филтъра за източване, ако водата в уреда е гореща.

1.

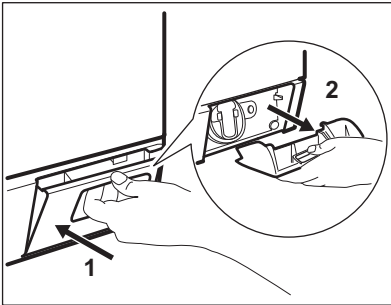

2.

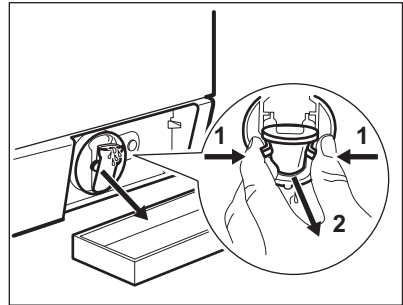

3.

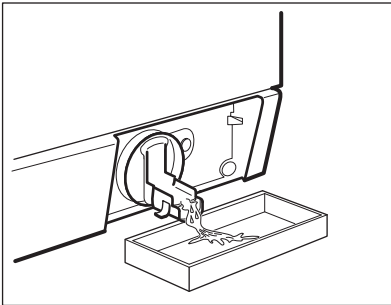

4.

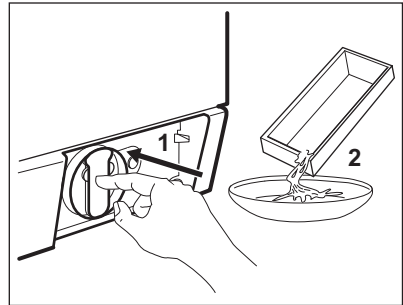

5.

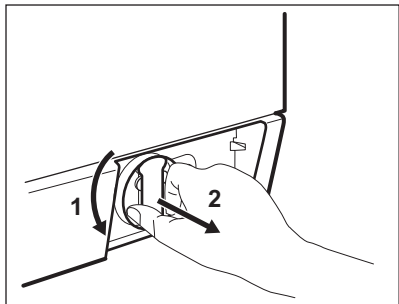

6.

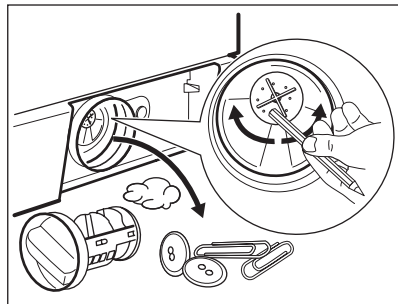

7.

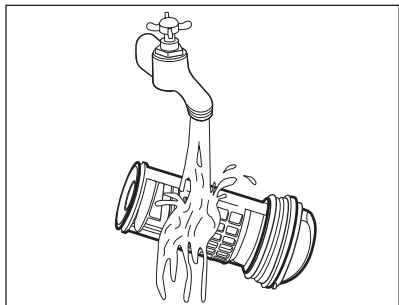

8.

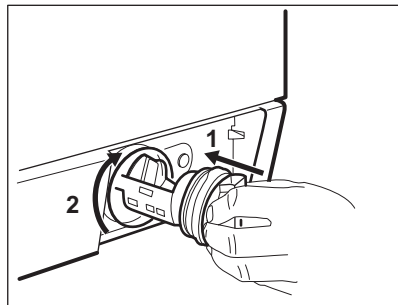

9.

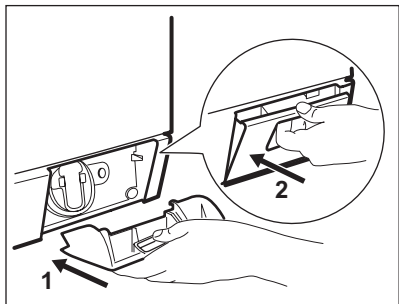

14.7 Почистване на маркуча за подаване на вода и филтъра на вентила

1.

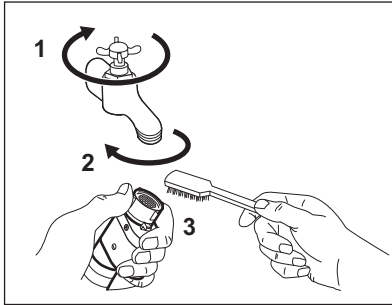

2.

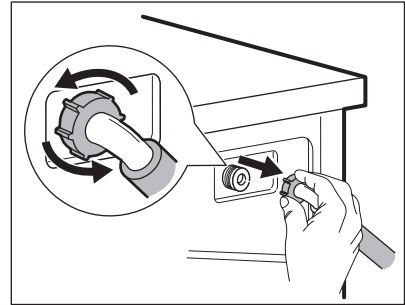

3.

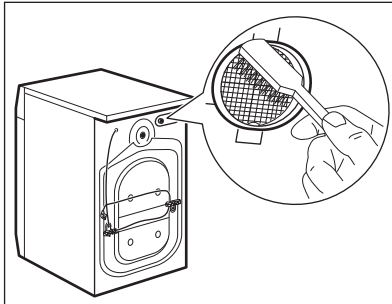

4.

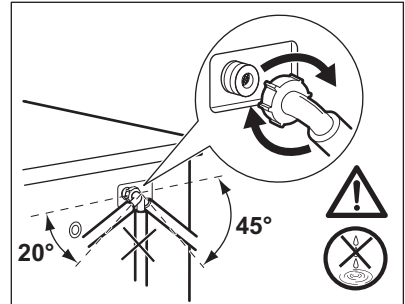

14.8 Аварийно източване

Поради неизправност уредът не може да източи водата.

Ако това се случи, направете стъпки (1) до (9) на "Почистване на филтър за източване". При необходимост почистете помпата.

Когато източите водата чрез процедурата за аварийно източване, трябва пак да активирате системата за източване:

1. Когато източите водата чрез процедурата за аварийно източване, трябва пак да активирате системата за източване: Поставете 2 литра вода в отделението за пране на дозатора за миялен препарат.
2. Стартирайте програмата, за да източите водата

14.9 Предпазни мерки срещу замръзване

Ако уредът е инсталиран на място, където температурата може да бъде по-ниска от 0° C, отстранете останалата вода от маркуча за подаване на вода и помпата за източване.

1. Изключете щепсела от контакта на захранващата мрежа.
2. Затворете крана за водата.
3. Поставете двата края на маркуча за подаване на вода в контейнер и оставете водата да изтече от маркуча.
4. Изпразнете помпата за източване. Вижте процедурата за аварийно източване.
5. Когато помпата за източване е празна, поставете маркуча за подаване на вода отново.

**ПРЕДУПРЕЖДЕНИЕ!**

Уверете се, че температурата е повече от 0 °C преди да използвате отново уреда. Производителят не е отговорен за щети, причинени от ниска температура.

15. ОТСТРАНЯВАНЕ НА НЕИЗПРАВНОСТИ

**ПРЕДУПРЕЖДЕНИЕ!**

Вж. глава "Безопасност".

15.1 Въведение

Уредът не стартира или спира по време на работа.

Първо се опитайте да намерите решение на проблема (вижте таблицата). Ако не намерите решение, обърнете се към оторизирания сервизен център.

При някои проблеми се чуват звукови сигнали и дисплеят показва код за аларма:

- **E10** - Уредът не се пълни с вода правилно.
- **E20** - Уредът не източва водата.
- **E40** - Вратата на уреда е отворена или не е затворена правилно. Моля, проверете вратата!



Ако уредът е претоварен, премахнете някои неща от барабана и/или продължително притискайте вратичката и натиснете бутона Старт/Пауза в същото време, докато индикаторът  спре да мига (вижте картинката по-долу).

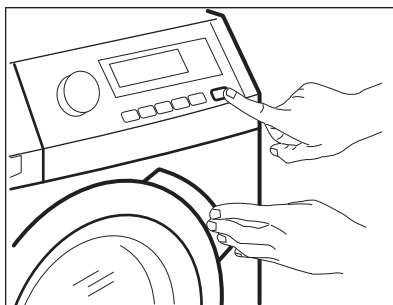

- **E40** - Електрозахранването не е стабилно. Изчакайте, докато електрозахранването се стабилизира.
- **E91** - Липсва комуникация между електронните компоненти и уреда. Изключете и включете отново.

**ПРЕДУПРЕЖДЕНИЕ!**

Деактивирайте уреда, преди да извършите проверките.

15.2 Възможни неизправности

Проблем	Възможно решение
Програмата не се включва.	Уверете се, че главният щепсел е свързан към главния контакт.
	Уверете се, че вратичката на уреда е затворена.
	Уверете се, че няма повреден предпазител в електрическото табло.
	Уверете се, че сте натиснали Старт/Пауза.
	Ако сте задали отложен старт, отменете настройката или изчакайте края на отброяването.
Уредът не се пълни с вода правилно.	Деактивирайте функцията за защита за деца, ако е включена.
	Уверете се, че кранът на водата е отворен.
	Уверете се, че налягането на водата не е твърде ниско. За тази информация се обърнете към местното водоснабдително дружество.
	Уверете се, че кранът на водата не е запушен.
	Уверете се, че филтърът на маркуча и филтърът на вентила не са запущени. Вижте "Грижи и почистване".
	Уверете се, че маркучът за подаване на вода не е прегънат или усукан.
	Уверете се, че свързването на маркуча е правилно.
	Уверете се, че маркучът за източване е правилно позициониран. Маркучът може да е твърде ниско.
	Уверете се, че каналът за водата не е запушен.
Уредът не източва вода.	Уверете се, че отходният маркуч не е прегънат или усукан.
	Уверете се, че филтърът за източване не е запушен. Ако е необходимо, почистете филтъра. Вижте "Грижи и почистване".
	Уверете се, че свързването на маркуча за източване е правилно.
	Задайте програмата за източване, в случай че зададете програма без фаза на източване.
	Задайте програма за източване, в случай че зададете опция, която завършва с вода в барабана.

Проблем	Възможно решение
Фазата на центрофугиране не действа или цикълът на пране трае по-дълго от обикновено.	Задайте програма за центрофугиране.
	Уверете се, че филтърът за източване не е запушен. Ако е необходимо, почистете филтъра. Вижте "Грижи и почистване".
	Сортирайте ръчно дрехите в барабана и стартирайте отново центрофугирането. Този проблем може да е причинен от проблем с баланса.
По пода има вода.	Уверете се, че съединителите на маркучите са херметични и че не тече вода.
	Уверете се, че маркучът за източване на водата не е повреден.
	Уверете се, че използвате правилния перилен препарат и правилното количество.
Не можете да отворите вратата на уреда.	Уверете се, че програмата за пране е приключила.
	Задайте програмата за източване или центрофугиране, ако има вода в барабана.
	Проверете дали уредът получава електрическа енергия.
	Този проблем може да е причинен от повреда на уреда. Свържете се с оторизиран сервизен център. Ако се наложи да отворите вратата, моля, прочетете внимателно "Извънредно отваряне на врата".
Уредът издава необичаен шум.	Уверете се, че уредът е правилно нивелиран. Вижте "Инсталиране".
	Уверете се, че опаковката и/или транспортните болтове са премахнати. Вижте "Инсталиране".
	Добавете още пране в барабана. Зареденото количество пране е твърде малко.
Цикълът е по-кратък от времето на дисплея.	Уредът изчислява ново време според теглото на прането. Вижте раздела "Стойности на потребление".
Цикълът е по-дълъг от времето на дисплея.	Небалансираното тегло на прането увеличава продължителността на работа. Това е нормален режим на работа на уреда.

Проблем	Възможно решение
Резултатите от измиването не са задоволителни.	Увеличете количеството перилен препарат или използвайте друга марка.
	Използвайте специални продукти, за да отстраните упоритите петна, преди да измиете прането.
	Уверете се, че сте задали правилната температура.
	Намалете зареденото пране.
Не можете да задавате опция.	Уверете се, че натискате единствено желаня(ите) бутон(и).
Уредът не суши или не го прави както трябва.	Отворете крана за вода.
	Уверете се, че филтърът за оттичане не е запушен.
	Намалете зареденото количество.
	Уверете се, че сте задали правилен цикъл, ако е необходимо задайте отново кратко време на сушене.
По прането има различен цветен мъх.	<p>Тъканите, изпрани с предния цикъл, са отделили мъх с различен цвят:</p> <ul style="list-style-type: none"> • Фазата на сушене спомага за елиминиране на мъхчетата. • Почистете дрехите с препарат за отстраняване на мъх. <p>В случай на прекалено голямо количество мъх в барабана, пуснете специалната програма, за да го почистите (за повече информация вижте "Мъх по тъканите").</p>

След проверката активирайте уреда. Програмата продължава от момента на прекъсване.

Ако проблемът се появи отново, се обърнете към оторизирания сервизен център.

Ако дисплеят покаже други алармени кодове. Деактивирайте и активирайте уреда.

Ако проблемът продължи, се обърнете към оторизирания сервизен център.

16. ИЗВЪНРЕДНО ОТВАРЯНЕ НА ВРАТА

В случай на проблеми със захранването или уреда, вратичките остават заключени. Програмата за пране продължава, когато захранването бъде възстановено. Ако в случай на проблем вратичките останат заключени, има възможност да ги отворите като използвате функцията "Аварийно отключване".

Преди да отворите вратичката:



ВНИМАНИЕ!

Уверете се, че температурата на водата и прането не са горещи. Ако се налага, изчакайте докато се охладят.



ВНИМАНИЕ!
Уверете се, че барабанът не се върти. Ако се налага, изчакайте докато барабанът спре да се върти.



Уверете се, че нивото на водата в барабана не е прекалено високо. Ако е наложително, продължете с аварийно източване (Вж. "Аварийно източване" в глава "Грижи и почистване").

Отворете вратичката, постъпете по следния начин:

1. Натиснете бутона Вкл./Изкл., за да изключите уреда.

2. Изключете щепсела от контакта на захранващата мрежа.
3. Отворете клапата на филтъра.
4. Дръжте спусъка за извънредно отключване надолу, като в същото време отворите вратата на уреда.

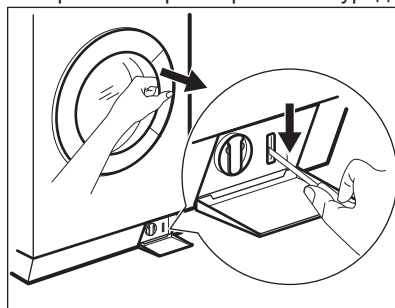



5. Извадете прането и след това затворете вратичката на уреда.
6. Затворете капака на филтъра.

17. ТЕХНИЧЕСКИ ДАННИ

Измерение	Ширина/Височина/ Дълбочина/Пълна дълбочина	600 мм/ 850 мм/ 605 мм/ 639 мм
Електрическа връзка	Волтаж Приблизителна мощ- ност Бушон Честота	230 V 2200 W 10 A 50 Hz
Ниво на защита е осигурено от капака срещу твърди частици и влага, освен когато оборудването с нисък волтаж няма никаква защита от влага		IPX4
Налягане на водоснабдяване	Минимум Максимум	0,5 бара (0,05 МПа) 8 бара (0,8 МПа)
Максимално количество заредено пране	Памук	9 кг
Максимално количество заредено сухо пране	Памук Синтетични тъкани	6 кг 3 кг
Скорост на центрофуга	Максимум	1600 об./мин

18. ОПАЗВАНЕ НА ОКОЛНАТА СРЕДА

Рециклирайте материалите със символа . Поставете опаковките в съответните контейнери за рециклирането им. Помогнете за опазването на околната среда и човешкото здраве, както и за рециклирането на отпадъци от

електрически и електронни уреди. Не изхвърляйте уредите, означени със символа , заедно с битовата смет. Върнете уреда в местния пункт за рециклиране или се обърнете към вашата общинска служба.

OBSAH

1. BEZPEČNOSTNÍ INFORMACE.....	40
2. BEZPEČNOSTNÍ POKYNY.....	42
3. POPIS SPOTŘEBIČE.....	44
4. OVLÁDACÍ PANEL.....	44
5. PROGRAMY.....	46
6. ÚDAJE O SPOTŘEBĚ.....	50
7. FUNKCE.....	51
8. NASTAVENÍ.....	52
9. PŘED PRVNÍM POUŽITÍM.....	53
10. DENNÍ POUŽÍVÁNÍ - POUZE PRANÍ.....	53
11. DENNÍ POUŽÍVÁNÍ - POUZE SUŠENÍ.....	57
12. DENNÍ POUŽÍVÁNÍ - PRANÍ A SUŠENÍ.....	59
13. TIPY A RADY.....	60
14. ČIŠTĚNÍ A ÚDRŽBA.....	62
15. ODSTRAŇOVÁNÍ ZÁVAD.....	66
16. NOUZOVÉ OTEVŘENÍ DVIŘEK.....	69
17. TECHNICKÉ ÚDAJE.....	70

MYSLÍME NA VÁS

Děkujeme, že jste si zakoupili spotřebič značky Electrolux. Vybrali jste si produkt, se kterým jsou spjaty desítky let profesionálních zkušeností a inovací. Tento důmyslný a stylový spotřebič byl navržen s ohledem na jeho uživatele. Kdykoliv jej proto používáte, můžete se spolehnout, že pokaždé dosáhnete skvělých výsledků.

Vítá Vás Electrolux.

Navštivte naše stránky ohledně:



Rady ohledně používání, brožury, poradce při potížích, servisních informací:
www.electrolux.com/webselfservice



Registrace vašeho spotřebiče, kterou získáte lepší servis:
www.registerelectrolux.com



Nákupu příslušenství, spotřebního materiálu a originálních náhradních dílů pro váš spotřebič:
www.electrolux.com/shop

PÉČE O ZÁKAZNÍKY A SERVIS

Doporučujeme používat originální náhradní díly.

Při kontaktu se servisním střediskem se ujistěte, že máte k dispozici následující údaje: Model, výrobní číslo (PNC), sériové číslo.

Tyto informace jsou uvedeny na typovém štítku.



Upozornění / Důležité bezpečnostní informace



Všeobecné informace a rady



Poznámky k ochraně životního prostředí

Změny vyhrazeny.

1. ⚠ BEZPEČNOSTNÍ INFORMACE

Tento návod si pečlivě přečtete ještě před instalací spotřebiče a jeho prvním použitím. Výrobce nezodpovídá za škody a zranění způsobená nesprávnou instalací či chybným používáním. Návod k použití vždy uchovávejte spolu se spotřebičem pro jeho budoucí použití.

1.1 Bezpečnost dětí a postižených osob



UPOZORNĚNÍ!

Hrozí nebezpečí udušení, úrazu nebo jiných trvalých následků.

- Tento spotřebič smí používat děti starší osmi let nebo osoby se sníženými fyzickými, smyslovými nebo duševními schopnostmi nebo osoby bez patřičných zkušeností a znalostí, pouze pokud tak činí pod dozorem nebo vedením, které zohledňuje bezpečný provoz spotřebiče, a pokud rozumí rizikům spojeným s provozem spotřebiče.
- Nenechte děti hrát si se spotřebičem.
- Děti mladší tří let bez stálého dozoru držte z dosahu spotřebiče.
- Všechny obaly uschovejte z dosahu dětí.
- Všechny prací prostředky uschovejte z dosahu dětí.
- Jsou-li dvířka spotřebiče otevřená, nedovolte dětem a domácím zvířatům, aby se k němu přibližovali.
- Čištění a uživatelskou údržbu spotřebiče by neměly provádět děti bez dozoru.

1.2 Všeobecné bezpečnostní informace

- Neměňte technické parametry tohoto spotřebiče.
- Tento spotřebič lze nainstalovat jako volně stojící nebo jej lze umístit pod kuchyňskou desku se správným volným prostorem.

- Spotřebič neinstalujte za zamykatelné dveře, posuvné dveře a dveře se závěsem na opačné straně, kde by dvířka spotřebiče nešla zcela otevřít.
- Síťovou zástrčku zapojte do síťové zásuvky až na konci instalace spotřebiče. Po instalaci musí zůstat síťová zástrčka nadále dostupná.
- Větrací otvory umístěné vespod spotřebiče (jsou-li součástí spotřebiče) nesmí být zakryté kobercem.
- Zajistěte správnou ventilaci, která brání zpětnému toku plynů ze spotřebičů spalujících jiná paliva včetně otevřených topenišť do místnosti.
- Odvětrávání se nesmí odvádět do kouřovodu určeného k odvádění spalin ze spotřebičů spalujících plyny nebo jiná paliva (podle situace).
- Hodnota provozního tlaku vody (minimální a maximální) musí být mezi 0,5 bar (0,05 MPa) a 8 bar (0,8 MPa).
- Dodržujte maximální náplň 9 kg (viz část „Tabulka programů“).
- Spotřebič musí být připojen k vodovodnímu potrubí pomocí nové dodané soupravy hadic. Neinstalujte již jednou použitou soupravu hadic znovu.
- Jestliže je poškozený přívodní kabel, smí ho vyměnit pouze výrobce, autorizované servisní středisko nebo osoba s podobnou příslušnou kvalifikací, jinak by mohlo dojít k úrazu.
- Setřete vlákna, která se nahromadila kolem spotřebiče.
- Prádlo znečištěné látkami jako jedlý olej, aceton, alkohol, benzín, petrolej, odstraňovače skvrn, terpentýn, vosky či odstraňovače vosku je nutné nejprve vyprat v horké vodě s velkým množstvím pracího prostředku, a teprve pak sušit v pračce se sušičkou.
- Nepoužívejte spotřebič, pokud byly k čištění použity průmyslové chemikálie.
- Nevyprané prádlo v pračce se sušičkou nesušte.

- V pračce se sušičkou se nesmějí sušit předměty z pěnové pryže (latexové pěny), koupací čepice, nepromokavé tkaniny, oděvy s gumovou vložkou nebo oděvy či polštáře s vycpávkami z pěnové pryže.
- Avivážní přípravky nebo podobné prostředky je nutné používat podle pokynů jejich výrobce.
- Z kapes vyjměte všechny předměty, jako např. zapalovače nebo zápalky.
- Pokud zastavíte pračku se sušičkou před koncem sušicího programu, musíte všechno prádlo rychle vyjmout a rozprostřít tak, aby se teplo mohlo rozptýlit.
- Závěrečná část programu v pračce se sušičkou probíhá bez ohřevu (zchlazovací cyklus) a tím je zajištěno ponechání prádla v teplotě, která prádlo nepoškodí.
- K čištění spotřebiče nepoužívejte proud vody nebo páru.
- Vyčistěte spotřebič vlhkým měkkým hadrem. Používejte pouze neutrální mycí prostředky. Nepoužívejte prostředky s drsnými částicemi, drátěnky, rozpouštědla nebo kovové předměty.
- Před čištěním nebo údržbou spotřebič vždy vypněte a vytáhněte síťovou zástrčku ze zásuvky.

2. BEZPEČNOSTNÍ POKYNY

2.1 Instalace

- Řiďte se pokyny k instalaci dodanými spolu s tímto spotřebičem.
- Neinstalujte nebo nepoužívejte spotřebič tam, kde může teplota klesnout pod 0 °C nebo kde je vystaven povětrnostním podmínkám.
- Spotřebič vždy přesunujte ve vzpřímené poloze.
- Zkontrolujte, zda mezi spotřebičem a podlahou může proudit vzduch.
- Odstraňte všechny obaly nebo přepravní šrouby.
- Ujistěte se, že podlaha, na které instalujete spotřebič, je plochá, stabilní, odolná proti teplu a čistá.
- Přepravní šrouby uschovejte. Při opětovném stěhování spotřebiče je nutné zajistit buben.
- Při přemísťování spotřebiče buďte vždy opatrní, protože je těžký. Vždy noste ochranné rukavice.
- Poškozený spotřebič neinstalujte ani nepoužívejte.
- Neinstalujte nebo nepoužívejte spotřebič tam, kde může teplota klesnout pod 0 °C nebo kde je vystaven povětrnostním podmínkám.
- Spotřebič neinstalujte tam, kde nelze dvířka spotřebiče plně otevřít.
- Nastavte nožičky tak, aby mezi spotřebičem a kobercem byl požadovaný prostor.

- Když spotřebič umístíte na konečné místo, pomocí vodováhy zkontrolujte, zda je zcela vyrovnan. Jestliže ne, seřídte nožičky podle potřeby.

2.2 Připojení k elektrické síti



UPOZORNĚNÍ!

Hrozí nebezpečí požáru nebo úrazu elektrickým proudem.

- Spotřebič musí být uzemněn.
- Vždy používejte správně instalovanou síťovou zásuvku s ochranou proti úrazu elektrickým proudem.
- Nepoužívejte rozbočovací zástrčky ani prodlužovací kabely.
- Neodpojujte spotřebič ze zásuvky tahem za kabel. Vždy tahejte za zástrčku.
- Nedotýkejte se napájecího kabelu či síťové zástrčky mokřýma rukama.
- Pouze pro Velkou Británii a Irsko: Spotřebič je vybaven 13A síťovou zástrčkou. Je-li nutné vyměnit pojistku v síťové zástrčce, použijte 13A pojistku ASTA (BS 1362).
- Tento spotřebič je v souladu se směrnici EHS.

2.3 Vodovodní přípojka

- Dbejte na to, abyste hadice nepoškodili.
- Před připojením spotřebiče k novým hadicím nebo k hadicím, které nebyly dlouho používané, nechte vodu na několik minut odtéct, dokud nebude čistá.
- Při prvním použití spotřebiče se ujistěte, že nedochází k únikům vody.

2.4 Použití spotřebiče



UPOZORNĚNÍ!

Hrozí nebezpečí poranění, zásahu elektrickým proudem, požáru nebo poškození spotřebiče.

- Tento spotřebič používejte pouze v domácnosti.
- Neměňte technické parametry tohoto spotřebiče.
- Do spotřebiče, do jeho blízkosti nebo na spotřebič neumísťujte hořlavé předměty nebo předměty obsahující hořlavé látky.
- Při probíhajícím programu se nedotýkejte skla dvířek. Sklo může být horké.
- Nesušte poškozené kusy oblečení, které obsahují vycpávky nebo výplně.
- Pokud jste vyprali prádlo s pomocí odstraňovače skvrn, před spuštěním sušicího cyklu proveďte dodatečný cyklus máchání.
- Ujistěte se, že se v prádle nenachází žádné kovové předměty.
- Sušte pouze tkaniny vhodné pro sušení v pračce se sušičkou. Dodržujte pokyny na etiketách oděvů.
- Plastové předměty nejsou žáruvzdorné.
 - Pokud používáte dávkovací kuličku pracího prostředku, před nastavením sušicího programu ji odstraňte.
 - Nepoužívejte dávkovací kuličku pracího prostředku, když nastavujete nepřetržitý program.



UPOZORNĚNÍ!

Hrozí nebezpečí poranění nebo poškození spotřebiče.

- Na otevřená dvířka si nesedejte, ani si na ně nestoupejte.
- Promočené oděvy ve spotřebiči nesusušte.

2.5 Likvidace

- Odpojte spotřebič od elektrické sítě.
- Odřízněte a vyhoďte síťový kabel.
- Odstraňte dveřní západku, abyste zabránili uvěznění dětí a domácích zvířat ve spotřebiči.

3. POPIS SPOTŘEBIČE

3.1 Přehled spotřebiče

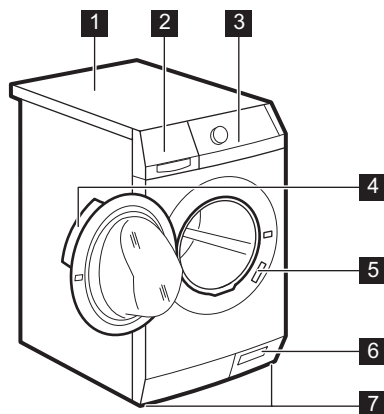

- 1 Horní deska
- 2 Dávkovač pracího prostředku
- 3 Ovládací panel
- 4 Držadlo dveří
- 5 Typový štítek
- 6 Filtr vypouštěcího čerpadla
- 7 Nožičky pro vyrovnání spotřebiče

3.2 Souprava fixovacích destiček (4055171146)

Dostupná u vašeho autorizovaného prodejce.

Pokud spotřebič instalujete na podstavec, zajistěte jej pomocí fixovacích destiček.

Pozorně si přečtěte pokyny dodané spolu s příslušenstvím.



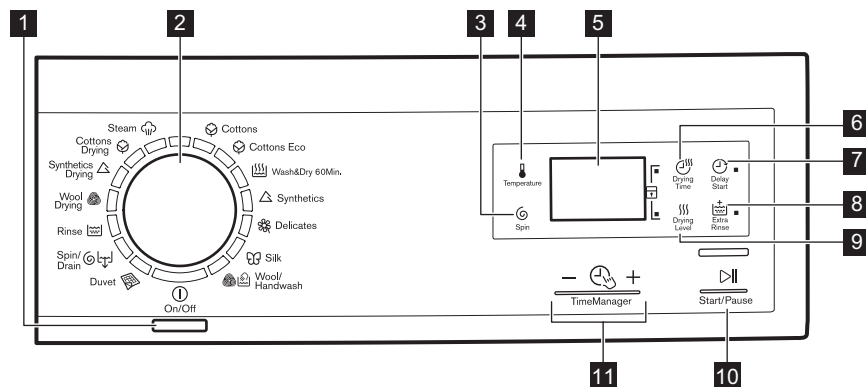

4. OVLÁDACÍ PANEĽ



4.1 Popis ovládacího panelu



1 Tlačítko Zap/Vyp (Zap/Vyp)









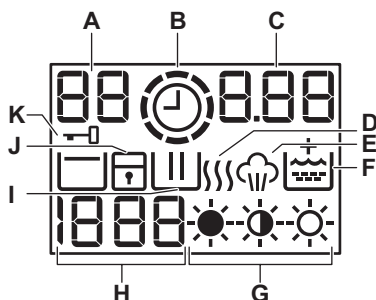











2 Volič programů

- 3** Dotykové tlačítko snížení rychlosti odstředování  (Odstředění)
- 4** Dotykové tlačítko teploty  (Teplota)
- 5** Displej
- 6** Dotykové tlačítko času sušení  (Doba sušení)
- 7** Dotykové tlačítko odloženého startu  (Odložený start)
- 8** Dotykové tlačítko extra máchání  (Extra máchání)

- 9** Dotykové tlačítko stupně sušení  (Stupeň sušení)
- 10** Dotykové tlačítko Start/Pauza  (Start/Pauza)
- 11** Dotyková tlačítka Řízení času –  + (Time Manager)

4.2 Displej







- A.** Oblast teploty:
 - : Ukazatel teploty
 - : Ukazatel studené vody
- B.** : Ukazatel časový manažer.
- C.** Oblast času:
 - : délka programu
 - : odložený start
 - : výstražné kódy
 - : chybové hlášení
 - : dokončí se program.
- D.** : Sušící fáze.
- E.** : Parní fáze.
- F.** : Trvalá funkce Extra máchání.
- G.** , , : Ukazatele stupně suchosti.
- H.** Oblast odstředování:
 - : ukazatel rychlosti odstředování
 - : ukazatel funkce Bez odstředění
 - : ukazatel funkce Zastavení máchání
- I.** : Fáze praní.
- J.** : Ukazatel dětské bezpečnostní pojistky.
- K.** : Ukazatel zablokování dvířek

5. PROGRAMY

5.1 Tabulka programů

Program Teplotní rozsah	Maximální množ- ství prádla Maximální rychlost odstředování	Popis programu (Druh náplně a stupeň zašpině- ní)
Prací programy		
 Bavlna 90 °C - studená	9 kg 1 600 ot/min	Bílá a barevná bavlna. Normálně a lehce zašpiněné.
 Bavlna úsporný ¹⁾ 60 °C - 40 °C	9 kg 1 600 ot/min	Bílá a stálobarevná bavlna. Normálně zašpiněné. Spotřeba energie se sníží a délka pracího programu se prodlouží.
 Wash&Dry 60Min. 40 °C - 30 °C	1 kg 1 200 ot/min	Kompletní program, který se skládá z prací fáze a sušicí fáze pro menší náplně smíšených tkanin (bavlněné a syntetické prádlo).
 Syntetika 60 °C - studená	4 kg 1 200 ot/min	Prádlo ze syntetických nebo směsových tkanin. Normálně zašpiněné.
 Jemné 40 °C - studená	4 kg 1 200 ot/min	Prádlo ze jemných tkanin jako akryl, viskóza, polyester. Normálně zašpiněné.
 Hedvábí 30 °C	1 kg 1 000 ot/min	Speciální program pro hedvábí a smíšené syntetické prádlo.
 Vlna/Ruční praní 40 °C - studená	1.5 kg 1 200 ot/min	Vlna vhodná k praní v pračce, ručně prané vlněné a jemné prádlo označené symbolem ručního praní. ²⁾
 Lůžkoviny 60 °C - studená	3 kg 800 ot/min	Speciální program pro jednu syntetickou deku, přikrývku, přehoz přes postel apod.
 Odstředění / Vypouštění ní ³⁾	9 kg 1 600 ot/min	Odstředění prádla a vypouštění vody z bubny. Všechny tkaniny.

Program Teplotní rozsah	Maximální množ- ství prádla Maximální rychlost odstředování	Popis programu (Druh náplně a stupeň zašpině- ní)
 Máchání Studená	9 kg 1 600 ot/min	Máchání a odstředění prádla. Veškeré tkaniny s výjimkou vlněných a velmi jemných tkanin. Snižte rychlost odstředování v závislosti na typu prádla.
Sušicí programy)))		
 Sušení vlny	1 kg	Sušicí program pro vlněné prádlo .
 Sušení - syntetika	3 kg	Sušicí program pro syntetické prádlo .
 Sušení - Bavlina	6 kg	Sušicí program pro bavlněné prádlo .
Parní programy⁴⁾		
<p>Parní program lze použít u usušeného, vypraného nebo pouze jedinkrát nošeného prádla. Pomocí těchto programů můžete snížit zmačkání prádla, odstranit nepříjemné pachy a získat měkké prádlo.</p> <p>Nepoužívejte žádný prací prostředek. V případě potřeby odstraňte skvrny praním nebo pomocí odstraňovače skvrn.</p> <p>Napařovací programy neprovádí žádné hygienické cykly.</p> <p>Parní program nepoužívejte u těchto typů prádla:</p> <ul style="list-style-type: none"> • oděvy, u kterých není na štítku specifikováno, že jsou vhodné pro sušení v bubnové sušičce. • veškeré oděvy s plastovými, kovovými či dřevěnými doplňky apod. 		

Program Teplotní rozsah	Maximální množství prádla Maximální rychlost Odstředivost	Popis programu (Druh náplně a stupeň zašpinění)
 Pára 40 °C	1,5 kg	Parní program pro bavlněné a syntetické prádlo . Tento program pomáhá odstranit pomačkání prádla.















1) Úsporný program pro bavlnu. Tento program při 60 °C s náplní 9 kg je výchozím programem pro údaje na energetickém štítku podle směrnice EHS 92/75. Nastavením tohoto programu dosáhnete dobrých výsledků praní a snížíte spotřebu energie. Délka pracovního programu se prodlouží.

2) Během tohoto programu se bublen otáčí pomalu a praní je tak k prádlu šetrné. Může se zdát, že bublen se neotáčí nebo že se neotáčí správně. Jedná se však o běžný jev.

3) Nastavte rychlost odstředění. Ujistěte se, že je vhodná pro daný typ prádla. Pokud nastavíte funkci Bez odstředění, je dostupná pouze vypouštěcí fáze.

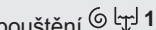

4) Pokud nastavíte parní program u usušeného prádla, prádlo může být na konci programu vlhké. Doporučuje se proto nechat prádlo 10 minut doschnout na čerstvém vzduchu. Po dokončení programu prádlo co nejdříve vyndejte z bubnu. Po parním programu lze prádlo vyžehlit, a to daleko snadněji!

Kombinace programů a funkcí

Program					
Bavlna 	■	■	■	■	■
Bavlna úsporný 	■	■	■	■	■
Wash&Dry 60Min. 				■	
Syntetika 	■	■	■	■	■
Jemné 	■	■	■	■	■
Hedvábí 	■	■		■	
Vlna/Ruční praní 	■	■	■	■	
Lůžkoviny 	■			■	
Odstředění / Vypouštění  1)	■	■		■	
Máchání 	■	■	■	■	■

1) Nastavte rychlost odstředění. Ujistěte se, že je vhodná pro daný typ prádla. Pokud nastavíte funkci Bez odstředění, je dostupná pouze vypouštěcí fáze.

5.2 Automatické sušení

Stupeň suchosti	Druh tkaniny	Náplň
 Extra suché Pro savé materiály jako ručníky	Bavlna a len (koupací pláště, osušky, atd.)	až do 6 kg
 K uložení¹⁾ Pro prádlo k uložení	Bavlna a len (koupací pláště, osušky, atd.)	až do 6 kg
	Syntetické a směšové tkaniny (svetry, blůzy, spodní prádlo, ložní prádlo)	až do 3 kg
	Hedvábné prádlo (blůzy, košile, oblečení...)	až do 1 kg
	Vlněné prádlo (vlněné svetry)	až do 1 kg
 K žehlení Vhodné pro žehlení	Bavlna a len (prostěradla, ubrusy, košile, atd.)	až do 6 kg

¹⁾ **Poznámky pro zkušební** Testování podle normy EN 50229 musí být NEJPRVE provedeno sušením maximální deklarované náplně prádla (o složení v souladu se směrnici EN61121) nastavením programu AUTOMATICKÉ SUŠENÍ K ULOŽENÍ pro Bavlnu. DRUHÁ náplň prádla k sušení se zbývající náplní musí být testována pomocí programu AUTOMATICKÉ SUŠENÍ K ULOŽENÍ pro Bavlnu.

5.3 Časované sušení

Stupeň suchosti	Druh tkaniny	Náplň (kg)	Rychlost odstředování (ot/min)	Doporučená délka chodu (min)
Extra suché Pro savé materiály jako ručníky	Bavlna a len (koupací pláště, osušky, atd.)	6	1600	225 - 245
		4	1600	135 - 155
		2	1600	95 - 105
K uložení Pro prádlo k uložení	Bavlna a len (koupací pláště, osušky, atd.)	6	1600	215 - 235
		4	1600	125 - 145
		2	1600	85 - 95

Stupeň suchosti	Druh tkaniny	Náplň (kg)	Rychlost odstředování (ot/min)	Doporučená délka chodu (min)
K uložení Pro prádlo k uložení	Syntetické a směšové tkaniny (svetry, blůzy, spodní prádlo, ložní prádlo)	3	1200	135 - 145
		1	1200	40 - 50
	Vlna (vlněné svetry)	1	1200	110 - 130
	Hedvábí (blůzy, košile, oblečení atd.)	1	1000	80
K žehlení Vhodné pro žehlení	Bavlna a len (prostěradla, ubrusy, košile, atd.)	6	1600	185 - 205
		4	1600	95 - 115
		2	1600	75 - 85

5.4 Woolmark Apparel Care - Modrá



- Prací program pro vlnu u této pračky schválila společnost Woolmark pro praní vlněných oděvů určených pro

ruční praní za podmínky, že tyto oděvy se budou prát podle pokynů výrobce této pračky. Pokyny k sušení a další péči o prádlo naleznete na etiketě oděvů. M1144

- Sušicí program pro vlnu u této pračky schválila společnost Woolmark pro praní vlněných oděvů určených pro ruční praní za podmínky, že tyto oděvy se budou prát podle pokynů výrobce tohoto spotřebiče. Pokyny k další péči o prádlo naleznete na etiketě oděvů. M1224

Ve Velké Británii, Irsku, Hong Kongu a Indii představuje symbol Woolmark certifikační ochrannou známku.

6. ÚDAJE O SPOTŘEBĚ



Údaje v této tabulce jsou přibližné. Údaje se mohou měnit vlivem různých příčin: množství a typ prádla, teplota vody a prostředí.



Na začátku programu se na displeji zobrazí délka programu pro maximální náplň.

Během fáze praní se délka programu vypočítává automaticky a lze ji výrazně zkrátit, je-li množství prádla nižší než je maximální náplň (např. při programu Bavlna 60 °C a maximální náplni 9 kg délka programu přesahuje dvě hodiny; při reálné náplni 1 kg délka programu nedosáhne jedné hodiny).

Když spotřebič vypočítává reálnou délku programu, na displeji bliká tečka.

Programy	Náplň (kg)	Spotřeba energie (kWh)	Spotřeba vody (litry)	Přibližná délka programu (minuty)
Bavlna 60 °C	9	1.68	71	180
Bavlna úsporný Úsporný program pro bavlnu 60 °C ¹⁾	9	1.05	57	220
Bavlna 40 °C	9	1.05	71	175
Syntetika 40 °C	4	0.65	52	110
Jemné 40 °C	4	0.7	63	91
Vlna / Ruční praní 30 °C	1.5	0.35	57	58

¹⁾ „Úsporný program pro bavlnu“ při 60 °C s náplní 9 kg je referenční program pro údaje energetického štítku podle směrnice EHS 92/75.

7. FUNKCE

7.1 Teplota

Nastavením této funkce změníte výchozí teplotu.

Ukazatel = studená voda.

Na displeji se zobrazuje nastavená teplota.

7.2 Odstředění

Pomocí této funkce můžete snížit výchozí rychlost odstředování.

Na displeji se zobrazí ukazatel nastavené rychlosti.

Dodatečné funkce odstředování: Bez odstředění

- Nastavením této funkce zrušíte všechny odstředovací fáze.

- Nastavuje se u velmi jemných tkanin.
- Fáze máchání u některých pracích programů spotřebuje více vody.
- Na displeji se zobrazí ukazatel .

Zastavení máchání

- Nastavením této funkce zabráníte zmačkání tkanin.
- Prací program se zastaví s vodou v bubnu. Buben se otáčí pravidelně, aby se zabránilo zmačkání prádla.
- Dvířka zůstanou zablokována. Před odblokováním dvířek je nutné vypustit vodu.
- Na displeji se zobrazí ukazatel .



Vypuštění vody viz „Na konci programu“.

7.3 Doba sušení ☹

Pomocí této funkce můžete nastavit dobu sušení oděvů. Na displeji se zobrazí nastavená hodnota.

S každým stisknutím tohoto dotykového tlačítka se doba prodlouží o pět minut.



U některých druhů tkanin nelze nastavit všechny hodnoty času.

7.4 Odložený start ⌚

Pomocí této funkce můžete odložit spuštění programu o 30 minut až 20 hodin.

Na displeji se zobrazí příslušný ukazatel .

7.5 Extra máchání 🌊

Díky této funkci můžete k pracím programu přidat několik máchání.

Tato funkce se používá pro osoby alergické na prací prostředky a v oblastech s měkkou vodou.

Příslušná kontrolka se rozsvítí.

7.6 Stupeň sušení ☹☹☹

Pomocí této funkce můžete nastavit automatický stupeň suchosti prádla. Na displeji se zobrazí symbol nastaveného stupně.

- ☀ **Extra stupeň suchosti** bavlněného prádla
- ☀☹ **Stupeň suchosti K uložení** bavlněného, syntetického, hedvábného a vlněného prádla
- ☀☹☹ **Stupeň suchosti k žehlení** bavlněného prádla

8. NASTAVENÍ

8.1 Dětská bezpečnostní pojistka 🚫

Díky této funkci můžete zabránit dětem, aby si hrály s ovládacím panelem.

- Funkci **zapnete či vypnete** současným stisknutím ☹ a ☹☹☹, dokud

7.7 Řízení času – ⌚ +

Když nastavíte prací program, na displeji se zobrazí jeho výchozí délka.

Stisknutím – nebo + zkrátíte nebo prodloužíte délku programu.

Funkce Řízení času je dostupná pouze u programů v tabulce.

Kontrolka	☹	☹☹	☹☹☹	☹☹☹☹	☹☹☹☹☹	☹☹☹☹☹☹
☹	■	■			■	
☹☹	■	■	■		■	■
☹☹☹	■	■			■	
☹☹☹☹	■	■	■	■	■	■
☹☹☹☹☹	■	■			■	
☹☹☹☹☹☹	■	■	■	■	■	■
☹☹☹☹☹☹☹	■	■	■	■	■	■
☹☹☹☹☹☹☹☹	■	■	■	■	■	■

1) Je-li k dispozici.

2) Nejkratší: k osvěžení prádla.

3) Výchozí délka programu.

4) Nejdelší: Prodlužováním délky programu postupně snižujete spotřebu energie. Optimalizovaná fáze ohřevu šetří energii a delší programy si udržují stejné výsledky praní (obzvláště u běžně znečištěného prádla).

se kontrolka 🚫 **nerozsvítí nebo nezhasne.**



Tuto funkci lze zapnout:

- Po stisknutí ▷||: tlačítka funkcí a volič programů jsou zablokované.

- Před stisknutím : spotřebič nelze spustit.

8.2 Trvalé extra máchání

S touto funkcí můžete trvale zapnout přidavné máchání při volbě nového programu.

- Funkci **zapnete či vypnete** současným stisknutím  a , dokud se kontrolka  **nerozsvítí nebo nezhasne**.

8.3 Zvuková signalizace



Zvuková signalizace zazní, když:

9. PŘED PRVNÍM POUŽITÍM

1. Nalijte dva litry vody do komory na prací prostředek pro fázi praní. Zapnete tak vypouštěcí systém.
2. Vložte menší množství pracího prostředku do komory pro fázi praní.
3. Nastavte a spusťte program pro bavlnu na nejvyšší teplotu bez prádla.

- Dokončí se program.
- Vyskytla se závada či porucha na spotřebiči.

K **vypnutí či zapnutí** zvukové

signalizace stiskněte současně  a  na dobu šesti sekund.



Když zvukovou signalizaci vypnete, bude stále funkční v případě poruchy spotřebiče.

Tímto postupem odstraníte všechny možné nečistoty z bubnu a vany spotřebiče.

10. DENNÍ POUŽÍVÁNÍ - POUZE PRANÍ

10.1 Vkládání prádla

1. Otevřete dvířka spotřebiče
2. Vložte prádlo do bubnu kus po kuse.
3. Prádlo před vložením do spotřebiče protřepete.

Ujistěte se, že do bubnu nevkládáte příliš mnoho prádla.

4. Dvířka dobře zavřete.

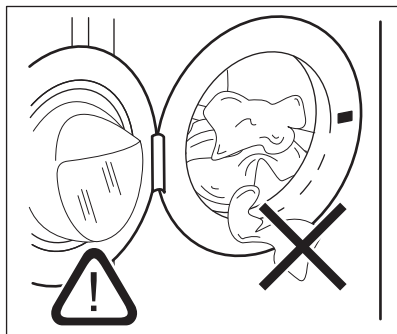

POZOR!

Ujistěte se, že mezi těsněním a dvířky nezůstane žádné prádlo. Hrozí nebezpečí úniku vody nebo poškození prádla.

10.2 Použití pracího prostředku a aviváž

1. Odměřte prací prostředek a aviváž.
2. Vložte prací prostředek a aviváž do příslušných komor.
3. Opatrně zavřete zásuvku pracího prostředku

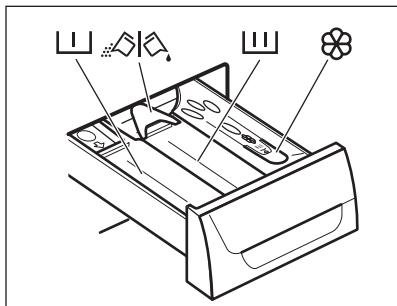

10.3 Komory pracího prostředku







POZOR!

Používejte pouze prací prostředky určené k použití v pračkách.



Vždy dodržujte pokyny uvedené na balení pracích prostředků.

	Komora na prací prostředek fáze předpírky.
	Komora na prací prostředek fáze praní.
	Komora na tekuté přísady (aviváž, škrob).
	Klapka pro práškový nebo tekutý prací prostředek.

10.4 Tekutý nebo práškový prací prostředek

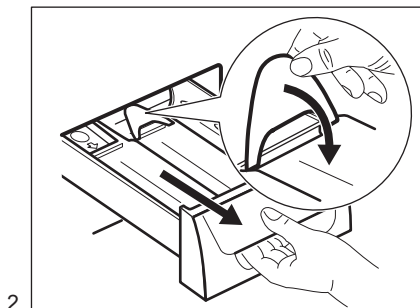
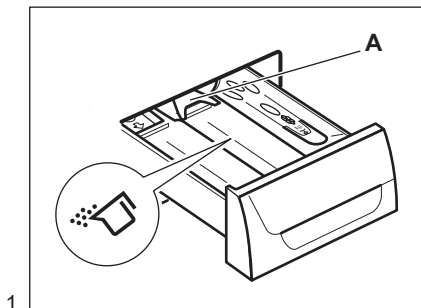

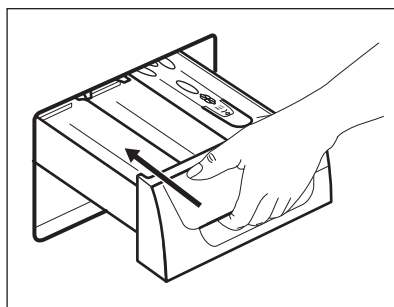
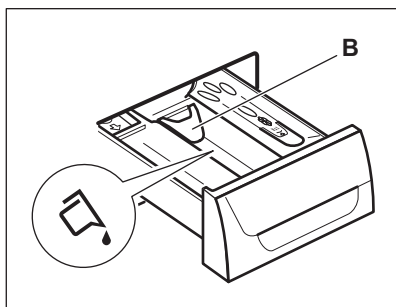

3.
 - Poloha **A** pro práškový prací prostředek (tovární nastavení).
 - Poloha **B** pro tekutý prací prostředek.



Při použití tekutého pracího prostředku:

- Nepoužívejte gelové nebo husté tekuté prací prostředky.
- Nepoužívejte více tekutiny než je maximální hladina.
- Nenastavujte fázi předpírky.
- Nenastavujte odložený start.

10.5 Zapnutí spotřebiče

Stisknutím tlačítka ① zapnete nebo vypnete spotřebič. Když zapnete spotřebič, zazní zvukový signál.

10.6 Nastavení programu

1. Otočením voliče programů nastavte program:
 - Rozsvítí se příslušný ukazatel programu.
 - Ukazatel ▷|| bliká.
 - Na displeji se zobrazí úroveň funkce Časový manažer, délka programu a ukazatele fázi programu.
2. V případě potřeby změňte teplotu, rychlost odstředování, délku programu nebo přidejte dostupné funkce. Když zapnete nějakou funkci, zobrazí se ukazatel dané funkce.



Pokud něco nastavíte nesprávně, na displeji se zobrazí hlášení E r r.

- Ukazatel ▷|| přestane blikat a dále se zobrazuje.
- Ukazatel ||| začne blikat na displeji.
- Program se spustí, dvířka se zablokují a na displeji se zobrazí ukazatel →□.



Pokud ukazatel →□ bliká, dvířka se zamykají. Pokud se na displeji zobrazí varovné hlášení, poté co ukazatel →□ několik sekund blikal, značí to, že dvířka nejsou správně zamčená (více podrobností viz kapitola Odstraňování závad).

- Vypouštěcí čerpadlo může při napouštění spotřebiče vodou chvíli pracovat.

10.7 Spuštění programu bez odloženého startu

Stiskněte ▷||.



Po přibližně 15 minutách od spuštění programu:

- Spotřebič automaticky nastaví délku programu v souladu s náplní prádla.
- Na displeji se zobrazí nová hodnota.

10.8 Spuštění programu s odloženým startem

1. Opakovaně stiskněte , dokud se na displeji nezobrazí prodleva, kterou chcete nastavit.

Příslušný ukazatel se zobrazí na displeji.

2. Stiskněte :
 - Spotřebič spustí odpočet.
 - Dvířka se zavřou, na displeji se zobrazí ukazatel .

Pokud ukazatel bliká, dvířka se zamykají. Pokud se na displeji zobrazí varovné hlášení, poté co

ukazatel několik sekund blikal, značí to, že dvířka nejsou správně zamčená (více podrobností viz kapitola Odstraňování závad).

- Po dokončení odpočtu se automaticky spustí zvolený program.



Nastavený odložený start lze před stisknutím zrušit nebo změnit. Zrušení odloženého startu:

- Stisknutím pozastavíte chod spotřebiče.
- Stiskněte , dokud se na displeji nezobrazí .
- Opětovným stisknutím program spustíte okamžitě.

10.9 Přerušení programu a změna funkcí

Před vlastním spuštěním můžete měnit jen některé funkce.

1. Stiskněte .
Kontrolka začne blikat.
2. Změňte funkce.
3. Opět stiskněte .
Program bude pokračovat.

10.10 Zrušení probíhajícího programu

1. Stisknutím tlačítka na několik sekund zrušíte program a vypnete spotřebič.
2. Opětovným stisknutím stejného tlačítka spotřebič zapnete. Nyní můžete zadat nový prací program.



Před spuštěním nového programu může spotřebič vypustit vodu. V takovém případě se ujistěte, že v příhrádce dosud zůstal prací prostředek, popřípadě ho opět doplňte.

10.11 Otevření dvířek



POZOR!

Pokud je teplota a hladina vody v bubnu příliš vysoká a buben se stále otáčí, nelze dvířka otevřít.



Zatímco probíhá program nebo odpočet odloženého startu, dvířka spotřebiče jsou zablokována a na displeji se zobrazuje ukazatel .

Otevření dvířek spotřebiče během chodu programu nebo odloženého startu:

1. Pomocí pozastavte chod spotřebiče.
2. Počkejte, dokud se nepřestane zobrazovat ukazatel zablokování dvířek .
3. Otevřete dvířka.
4. Zavřete dvířka a opět stiskněte .

Program nebo odložený start bude pokračovat v chodu.



10.12 Na konci programu

- Spotřebič se automaticky zastaví.
- Zazní zvukový signál (pokud je zapnutý).
- Na displeji se zobrazí .
- Zhasne kontrolka .
- Dvířka lze nyní otevřít.
- Vyjměte prádlo ze spotřebiče. Zkontrolujte, zda je buben prázdný.
- Zavřete vodovodní kohoutek.
- Stisknutím tlačítka  na několik sekund vypnete spotřebič.
- Nechte dvířka otevřená, abyste zabránili vzniku plísní a nepříjemných pachů.

Prací program je dokončen, ale v bubnu není voda:

- Buben se otáčí pravidelně, aby se zabránilo zmačkání prádla.
- Kontrolka zablokování dvířek  svítí. Dvířka zůstanou zablokována.
- Před otevřením dvířek je nutné vypustit vodu.

Vodu vypustíte následujícím způsobem:

1. Stiskněte . Spotřebič vypustí vodu a odstředí prádlo.
2. Nastavte , pokud chcete, aby spotřebič pouze vypouštěl vodu. V případě potřeby snižte rychlost odstřeďování.



3. Stisknutím tlačítka  na několik sekund vypnete spotřebič.



Spotřebič automaticky vypustí vodu a odstředí prádlo po přibližně 18 hodinách (vyjma programu pro vlnu).

10.13 Funkce Automatický pohotovostní režim

Funkce Automatický pohotovostní režim spotřebič automaticky vypne za účelem snížení spotřeby energie, když:

- Spotřebič nepoužíváte po dobu pěti minut před tím, než stisknete . Stisknutím tlačítka  opětovně zapnete spotřebič.
- Po pěti minutách od konce pracího programu Stisknutím tlačítka  opětovně zapnete spotřebič. Na displeji se zobrazí délka posledního zvoleného programu. Otočením voliče programu nastavte nový program.



Pokud jste nastavili program nebo funkci, která končí s vodou v bubnu, funkce Automatický pohotovostní režim **nevypne** spotřebič a nepřipomene vám, abyste vypustili vodu.

11. DENNÍ POUŽÍVÁNÍ - POUZE SUŠENÍ



UPOZORNĚNÍ!
Viz kapitoly o bezpečnosti.

11.1 Nastavení sušení



UPOZORNĚNÍ!
Zkontrolujte, zda je vodovodní kohoutek otevřený.

1. Stisknutím Zap/Vyp na několik sekund zapnete spotřebič.
2. Postupně naplňte prádlo.

3. Otočte voličem programů na program vhodný k sušení daného prádla. Na displeji se zobrazí ukazatel sušení





Pro zachování dobrého sušicího výkonu **nepřekračujte** maximální náplň pro sušení doporučenou v uživatelské příručce. **Nenastavujte** rychlost odstředování nižší než automatickou rychlost zvoleného programu.

11.2 Sušení na automatické stupně

Prádlo lze sušit dle přednastavených stupňů suchosti:

- Opakovaně stiskněte , dokud se na displeji nezobrazí jeden z ukazatelů stupně suchosti:
 - : Stupeň suchosti K ŽEHLENÍ bavlněného prádla
 - : Stupeň suchosti K ULOŽENÍ bavlněného, syntetického, hedvábného a vlněného prádla
 - : EXTRA stupeň suchosti bavlněného prádla

Na displeji se zobrazí čas vypočítaný na základě výchozí velikosti náplně. Pokud je množství vašeho prádla větší či menší než výchozí velikost, spotřebič automaticky přizpůsobí délku sušení během cyklu.

- Stiskněte ke spuštění programu. Na displeji se zobrazí ukazatel zablokovaných dvířek . Ukazatel sušení začne blikat.



Některé stupně suchosti nelze nastavit u všech druhů prádla.

11.3 Časované sušení

Prádlo lze rovněž sušit pomocí ručně nastaveného časovaného sušení:

- Opakovaně stiskněte a nastavte hodnotu času (viz tabulka „Programy pro časované sušení“).

- Na displeji se zobrazí 10 minut. S každým stisknutím tohoto dotykového tlačítka se doba prodlouží o pět minut.
- Na displeji se zobrazí nastavený čas: například – 40.
- Po několika sekundách se na displeji zobrazí nová hodnota času: 43. Spotřebič také vypočítá délku chladicí fáze a fáze proti zmačkání.

- Stiskněte ke spuštění programu.
 - Na displeji se pravidelně zobrazuje nová hodnota času.
 - Ukazatel sušení začne blikat.
 - Na displeji se zobrazí ukazatel zablokovaných dvířek .



Pokud nastavíte délku sušení pouze 10 minut, spotřebič provede pouze chladicí fázi. Pokud není prádlo dostatečně suché, nastavte opět krátkou dobu sušení.

11.4 Konec sušicího programu

Spotřebič se automaticky zastaví.

- Zazní zvuková signalizace (pokud je zapnutá).
- Na displeji se zobrazí .
- Kontrolka zhasne.
- Během posledních minut sušicího cyklu spotřebič provede chladicí fázi a fázi proti zmačkání. Dvířka jsou stále zablokována.

Když se na displeji přestane zobrazovat symbol zablokovaných dvířek , můžete dvířka otevřít.

- Stisknutím tlačítka na několik sekund vypnete spotřebič. Po několika minutách od konce programu funkce úspory energie spotřebič automaticky vypne.
- Vyjměte prádlo ze spotřebiče.

Zkontrolujte, zda je buben prázdný.

3. Nechte dvířka otevřená, abyste zabránili vzniku plísní a nepříjemných pachů.
4. Zavřete vodovodní kohoutek.

12. DENNÍ POUŽÍVÁNÍ - PRANÍ A SUŠENÍ



UPOZORNĚNÍ!

Viz kapitoly o bezpečnosti.

12.1 Program Non-Stop





1. Stisknutím Zap/Vyp na několik sekund zapnete spotřebič.
2. Postupně naplňte prádlo.



Pro zachování dobrého sušicího výkonu **nepřekračujte** maximální náplň pro sušení doporučenou v uživatelské příručce. **Nenastavujte** rychlost odstředování nižší než automatickou rychlost zvoleného programu.

3. Do příslušných komor nadávkujte prací prostředek a přísady.
 4. Pootočte voličem programů na prací program.
- Na displeji se zobrazí ukazatele různých pracích fází.
5. Zvolte dostupné funkce.

12.2 Praní a automatické sušení

1. Opakovaně stiskněte , dokud se na displeji nezobrazí jeden z ukazatelů stupně suchosti:
 - : Stupeň suchosti K ŽEHLENÍ bavlněného prádla
 - : Stupeň suchosti K ULOŽENÍ bavlněného, syntetického, vlněného a hedvábného prádla
 - : EXTRA stupeň suchosti bavlněného prádla

Na displeji se zobrazí ukazatel . Hodnota času na displeji představuje délku pracího a sušicího cyklu vypočítanou na základě výchozí velikosti náplně.



Aby bylo dosaženo dobrých výsledků sušení, spotřebič vám neumožní nastavit příliš nízkou rychlost odstředování praného a sušeného prádla.

2. Stiskněte  ke spuštění programu. Na displeji se stále zobrazuje ukazatel nastaveného stupně suchosti.

Ukazatel zablokovaných dvířek  se začne zobrazovat.

Na displeji se pravidelně zobrazuje nová hodnota času.



Během posledních minut sušicího cyklu spotřebič provede fázi proti zmačkání a chladicí fázi.

12.3 Praní a časované sušení

Aby bylo dosaženo dobrých výsledků sušení, spotřebič vám neumožní nastavit příliš nízkou rychlost odstředování praného a sušeného prádla.

1. Dobu sušení nastavíte stisknutím . Na displeji se zobrazí 10 minut.

Na displeji se zobrazí ukazatel . Na displeji se zobrazí nastavená doba

sušení, např. **40**. Po několika sekundách se na displeji zobrazí konečná hodnota času **203**, která představuje celkovou délku pracího a sušicího cyklu (fáze praní + sušení + proti zmačkání + chlazení).



Pokud po praní nastavíte sušení o délce pouze 10 minut, spotřebič vypočítá také délku chladicí fáze a fáze proti zmačkání.

2. Stiskněte  ke spuštění programu.

Na displeji se zobrazí ukazatel . Dvířka jsou zablokovaná. Na displeji se pravidelně zobrazuje nová hodnota času.

12.4 Konec programu

Spotřebič se automaticky zastaví. Zazní zvuková signalizace (pokud je zapnutá). Více informací viz část „Na konci sušicího programu“ v předchozí kapitole.

1. Vyjměte prádlo ze spotřebiče. Zkontrolujte, zda je buben prázdný.
2. Nechte dvířka otevřená, abyste zabránili vzniku plísní a nepříjemných pachů.
3. Zavřete vodovodní kohoutek.

12.5 Vlákna v tkaninách

Během prací nebo sušicí fáze mohou určité typy tkanin (utěrky, vlněné prádlo či svetry) pouštět vlákna.

Uvolněná vlákna se mohou během dalšího programu přichytit na tkaniny.



Toto riziko se zvyšuje u technických tkanin.

Abyste zabránili uvolňování vláken vašeho prádla, doporučujeme následující:

- Neperte tmavé tkaniny poté, co jste vyprali a usušili světlé barevné prádlo (nové utěrky, vlněné prádlo a svetry), a opačně.
- Pokud tyto druhy tkanin perete poprvé, sušte je na vzduchu.
- Čištění vypouštěcího filtru.
- Po sušicí fázi prázdný buben, těsnění a dvířka vyčistěte pomocí vlhkého hadru.

12.6 Odstranění vláken z oblečení

K odstranění vláken uvnitř bubny nastavte speciální program:

1. Vyprázdněte buben.
2. Vyčistěte buben, těsnění a dvířka důkladně pomocí vlhkého hadru.
3. Nastavte program máchání.
4. Zapněte čisticí funkci současným stisknutím  a , dokud se na displeji nezobrazí **CLE**.
5. Stiskněte  ke spuštění programu.

13. TIPY A RADY



UPOZORNĚNÍ!

Viz kapitoly o bezpečnosti.

13.1 Vkládání náplně prádla

- Prádlo rozdělte na: bílé, barevné, syntetické, jemné a vlněné.
- Řiďte se pokyny na etiketách praného prádla.
- Neperte současně bílé a barevné prádlo.
- Některé barevné oblečení může během prvního praní pouštět barvu. Doporučujeme proto, abyste jej při prvním praní prali odděleně.
- Zapněte knoflíky polštářů, zatáhněte zipy, zapněte háčky a patenty. Svažte pásky.
- Vyprázdněte kapsy a jednotlivé kusy prádla rozložte.
- Vícevrstvé tkaniny, vlněné prádlo a prádlo s potiskem či obrázky obraťte naruby.
- Odstraňte odolné skvrny.

- Silně zašpiněné skvrny vyperte pomocí speciálního pracího prostředku.
- Při praní záclon buďte opatrní. Odstraňte háčky nebo záclony vložte do pracího pytle nebo povlečení na polštář.
- Ve spotřebiči neperte nezaobroubené prádlo nebo prádlo, které se zatrhává. Při praní malých nebo jemných kusů prádla používejte prací pytel (např. podprsenky s kovovými kosticemi, opasky, punčochové kalhoty apod.).
- Velmi malá náplň prádla může způsobit problémy s vyvážením během fáze odstřeďování. Pokud tak nastane, ručně rozložte prádlo v bubnu a spusťte odstřeďovací fázi znovu.

13.2 Odolné skvrny

U některých skvrn voda a prací prostředek nestačí.

Takovéto skvrny doporučujeme předem ošetřit před vložením příslušných kusů prádla do spotřebiče.

K dispozici jsou speciální odstraňovače skvrn. Použijte speciální odstraňovač skvrn vhodný pro daný druh skvrny a tkaniny.

13.3 Prací prostředky a přísady

- Používejte výhradně prací prostředky a přísady určené speciálně pro pračky:
 - práškové prostředky pro všechny druhy tkanin,
 - práškové prostředky pro jemné tkaniny (max. 40 °C) a vlnu,
 - tekuté prostředky, přednostně pro prací programy s nízkou prací teplotou (max. 60 °C), pro všechny druhy tkanin nebo speciální prostředky pouze pro vlnu.
- Nemíchejte různé typy pracích prostředků.
- Abyste chránili životní prostředí, nepoužívejte více pracího prostředku, než je nutné.
- Dodržujte pokyny uvedené na balení těchto výrobků.
- Používejte správné výrobky odpovídající druhu a barvě tkanin, teplotě pracího programu a míře znečištění.
- Pokud váš spotřebič není vybaven dávkovačem pracího prostředku vybaveným klapkou, tekuté prací prostředky dávkujte pomocí dávkovací odměrky/kuličky (dodává výrobce pracího prostředku).

13.4 Ekologické rady

- Běžně zašpiněné prádlo perte pomocí programu bez předpírky.
- Vždy spouštějte prací program s maximální možnou náplní prádla.
- Pokud nastavíte program s nízkou teplotou, použijte v případě nutnosti odstraňovač skvrn.
- Pro používání správného množství pracího prostředku zkontrolujte tvrdost vody ve vašem vodovodním řádu. Viz „Tvrdost vody“.

13.5 Tvrdost vody

Pokud je tvrdost vody ve vaší oblasti vysoká či střední, doporučujeme používat změkčovač vody určený pro pračky. V oblastech s měkkou vodou není změkčovač vody nutné používat.

Tvrdost vody ve vaší oblasti zjistíte u místní vodárenské společnosti.

Používejte správné množství změkčovače vody. Dodržujte pokyny uvedené na balení těchto výrobků.

13.6 Tipy k sušení

Příprava sušicího programu

- Otevřete vodovodní kohoutek.
- Zkontrolujte správné připojení vypouštěcí hadice. Více informací viz kapitola instalace.
- Maximální náplň prádla u sušicích programů viz tabulka sušicích programů.





13.7 Oblečení, které nesušit

Sušicí program nenastavujte u těchto druhů prádla:

- Velmi jemné prádlo.
- Syntetické záclony.
- Oblečení s kovovými vložkami.
- Nylonové punčochy.
- Prošívané přikrývky.
- Pokrývky.
- Prostěradla.
- Větrovky.
- Spací pytle
- Tkaniny se zbytky laků na vlasy, ředidel laků na nehty apod.
- Oděvy s vycpávkami z molitanu nebo z podobných materiálů.

13.8 Etikety na oděvech

Když sušíte prádlo, řiďte se pokyny výrobce uvedenými na etiketách:

-  = Oblečení lze sušit v bubnové sušičce
-  = Sušicí program při vysoké teplotě
-  = Sušicí program při snížené teplotě
-  = Oblečení nelze sušit v bubnové sušičce.

13.9 Délka sušícího programu

Doba sušení se může lišit podle:

- rychlosti závěrečného odstředění
- stupně suchosti
- druhu prádla
- váhy vloženého prádla

13.10 Přídavné sušení

Jestliže je prádlo na konci sušícího programu stále vlhké, přidejte znovu program krátkého sušení.



UPOZORNĚNÍ!
Abyste zabránili zmačkání
tkaniny nebo sražení
prádla, prádlo
nepřesušujte.

14. ČIŠTĚNÍ A ÚDRŽBA



UPOZORNĚNÍ!
Viz kapitoly o bezpečnosti.

14.1 Čištění vnějších ploch

Spotřebič čistěte pouze pomocí mýdla a vlažné vody. Všechny plochy důkladně osušte.



POZOR!
Nepoužívejte alkohol,
rozpuštědla ani chemické
výrobky.

14.2 Odstraňování vodního kamene

Pokud je tvrdost vody ve vaší oblasti vysoká či střední, doporučujeme používat odvápnovací prostředek určený pro pračky.

Pravidelně kontrolujte buben, zda se na něm netvoří nános vodního kamene nebo stopy rzi.

Částice rzi odstraňujte pouze pomocí speciálních výrobků určených pro pračky. Tento proces proveďte odděleně od praní prádla.



Vždy dodržujte pokyny uvedené na balení těchto výrobků.

13.11 Všeobecné rady

Průměrné doby sušení naleznete v kapitole „Sušící programy“. Prádlo lépe usušíte, když máte více zkušeností. Zapisujte si délku sušení dříve provedených programů.

Abyste zabránili statickému výboji na konci sušícího programu:

1. Používejte při praní aviváž.
2. Používejte speciální aviváž pro bubnové sušičky.

Po dokončení sušícího programu prádlo co nejrychleji vyjměte.

14.3 Údržbové praní

U programů s nízkou teplotou je možné, že v bubnu zůstane určité množství pracího prostředku. Pravidelně proto provádějte údržbové praní, které provedete následovně:

- Vyjměte prádlo z bubnu.
- Nastavte program pro bavlnu s nejvyšší teplotou a malým množstvím pracího prostředku.

14.4 Těsnění dvířek

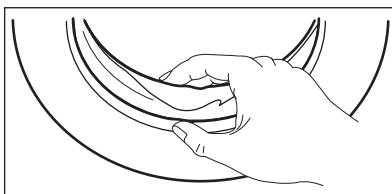

Pravidelně kontrolujte těsnění a odstraňte všechny předměty zachycené uvnitř.

14.5 Čištění dávkovače pracího prostředku

1.

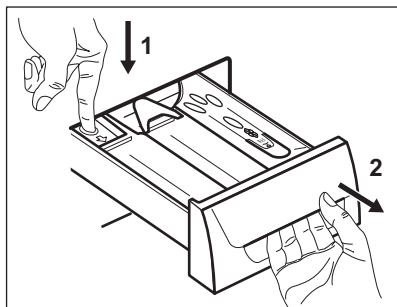

2.

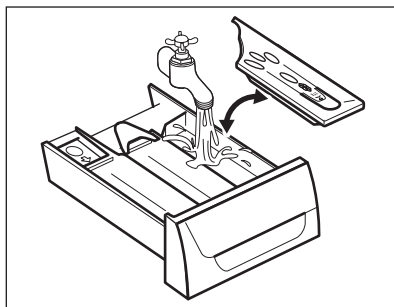

3.

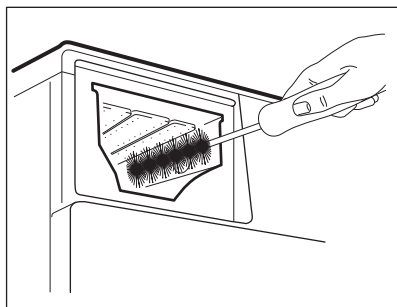

4.

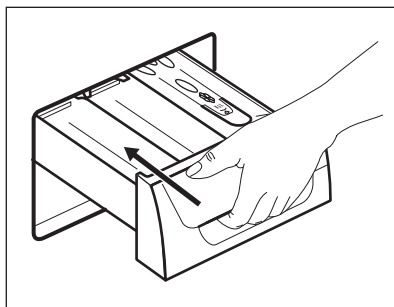

14.6 Čištění vypouštěcího filtru



Vypouštěcí filtr nečistěte, pokud je voda ve spotřebiči horká.

1.

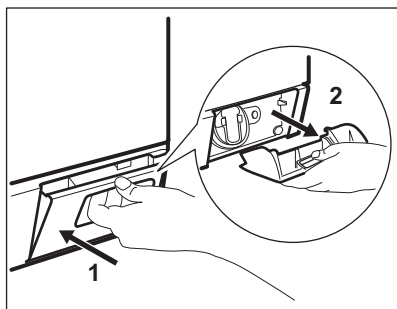

2.

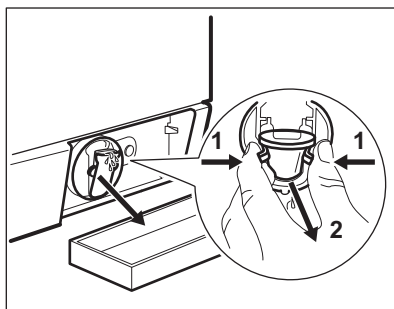

3.

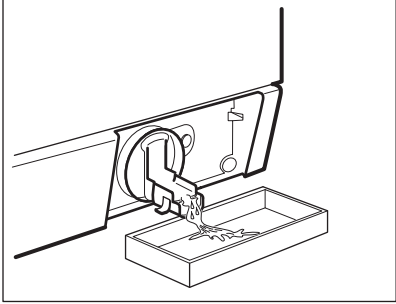

4.

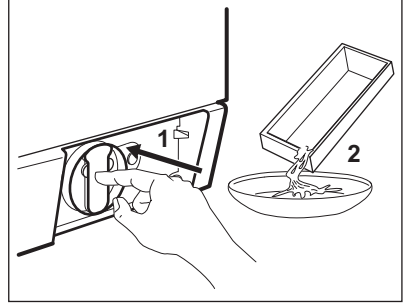

5.

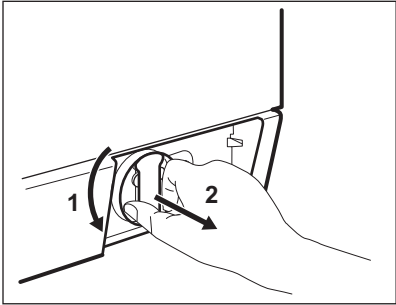

6.

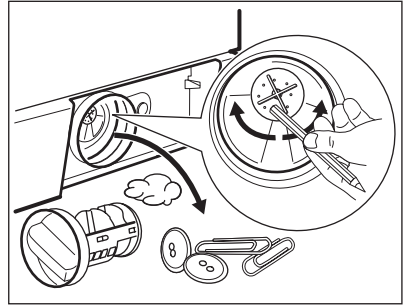

7.

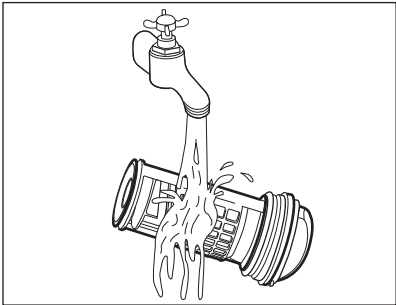

8.

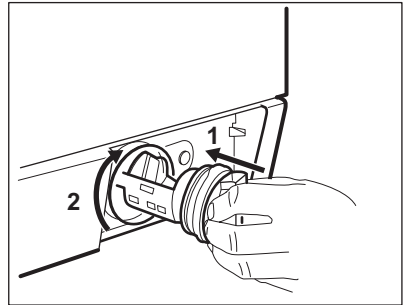

9.

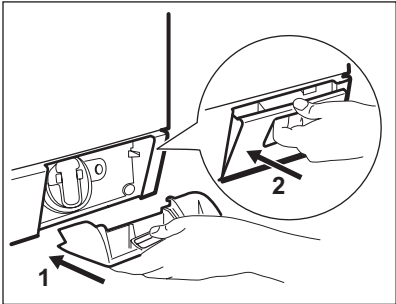

14.7 Čištění přívodní hadice a filtru přívodního ventilu

1.

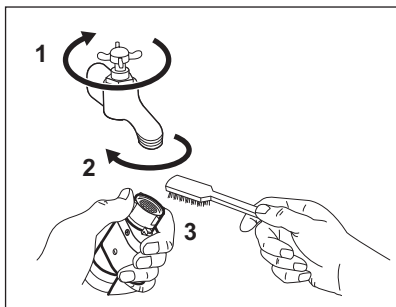

2.

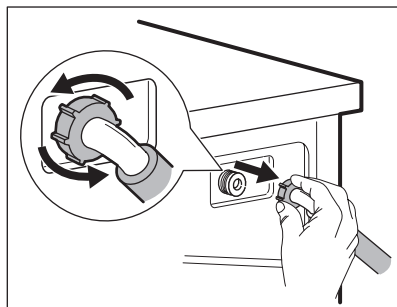

3.

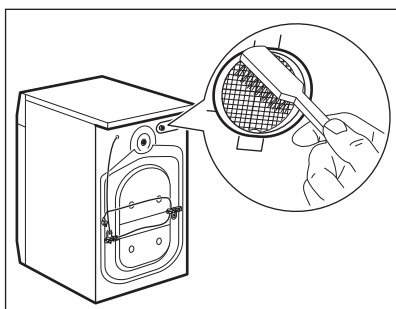

4.

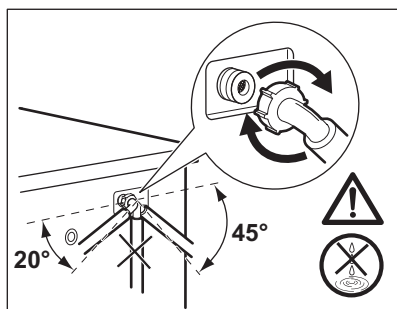

14.8 Nouzové vypouštění

Spotřebič nemůže z důvodů poruchy vypustit vodu.

Pokud se tak stane, proveďte kroky (1) až (9) uvedené v části „Čištění vypouštěcího filtru“. Je-li to nutné, čerpadlo vyčistěte.

Když vypustíte vodu pomocí nouzového vypouštění, je nutné vypouštěcí systém opět aktivovat:

1. Když vypustíte vodu pomocí nouzového vypouštění, je nutné vypouštěcí systém opět aktivovat: Do komory pro hlavní praní dávkovače pracího prostředku nalijte dva litry vody.
2. Spusťte program na vypouštění vody.

zbylou vodu z přívodní hadice a vypouštěcího čerpadla.

1. Vytáhněte zástrčku ze zásuvky.
2. Zavřete vodovodní kohoutek.
3. Oba konce přívodní hadice vložte do nádoby a nechte z hadice vytéct vodu.
4. Vyprázdněte vypouštěcí čerpadlo. Viz nouzové vypouštění.
5. Když je vypouštěcí čerpadlo prázdné, namontujte přívodní hadici zpět.



UPOZORNĚNÍ!

Před opětovným použitím spotřebiče se ujistěte, že je okolní teplota vyšší než 0 °C.

Výrobce neručí za škody způsobené nízkými teplotami.

14.9 Opatření proti vlivu mrazu

Pokud spotřebič instalujete v místě, kde může teplota klesnout pod 0 °C, vypusťte

15. ODSTRAŇOVÁNÍ ZÁVAD



UPOZORNĚNÍ!

Viz kapitoly o bezpečnosti.

15.1 Úvod

Spotřebič se nespustí nebo se zastaví během provozu.

Nejprve zkuste najít řešení problému (viz tabulka). Pokud řešení nenajdete, kontaktujte autorizované servisní středisko.

U některých problémů zazní zvuková signalizace a na displeji se zobrazí výstražný kód:

- **E10** - Spotřebič se neplní správně vodou.
- **E20** - Spotřebič nevypouští vodu.
- **E40** - Dvířka spotřebiče jsou otevřená nebo nejsou správně zavřena. Zkontrolujte dvířka!



Je-li spotřebič přeplněný, vyjměte z bubny některé kusy prádla nebo držte dvířka dovněra a současně stiskněte tlačítko Start/Pauza, dokud kontrolka  nepřestane blikat (viz obrázek níže).

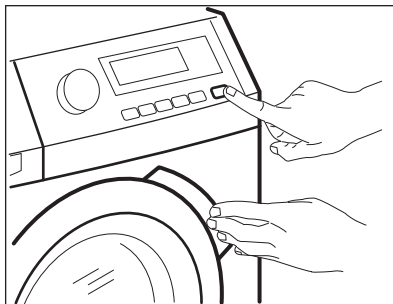

- **E40** - Napájení ze sítě je nestabilní. Vyčkejte, dokud nebude napájení v síti stabilní.
- **E91** - Chyba v komunikaci mezi elektronickými prvky spotřebiče. Spotřebič vypněte a znovu zapněte.



UPOZORNĚNÍ!

Před kontrolou spotřebič vypněte.

15.2 Možné závady

Problém	Možné řešení
Nespustil se program.	Ujistěte se, že je zástrčka zapojená do síťové zásuvky. Přesvědčte se, že jsou dvířka spotřebiče zavřena. Ujistěte se, že není poškozená domovní pojistka či jistič. Ujistěte se, že jste stisknuli tlačítko Start/Pauza.
	Pokud je nastaven odložený start, zrušte jej nebo vyčkejte do konce odpočtu.
	Vypněte funkci dětské bezpečnostní pojistky, pokud je zapnutá.
Spotřebič se neplní vodou správně.	Zkontrolujte, zda je vodovodní kohoutek otevřený.

Problém	Možné řešení
	Ujistěte se, že není příliš malý tlak na přívodu vody. Ohledně těchto informací se obraťte na místní vodárenský podnik.
	Ujistěte se, že není zanesený vodovodní kohoutek.
	Ujistěte se, že filtr na přívodní hadici a filtr na ventilu není ucpaný. Řiďte se částí „Čištění a údržba“.
	Ujistěte se, že přívodní hadice není přehnutá či přiskřípnutá.
	Ujistěte se, že je přívodní hadice správně umístěná.
Spotřebič se neplní vodou a okamžitě se nevypustí.	Ujistěte se, že je vypouštěcí hadice ve správné poloze. Hadice může být umístěna příliš nízko.
Spotřebič nevypouští vodu.	Ujistěte se, že není zanesený sifon.
	Ujistěte se, že vypouštěcí hadice není přehnutá či přiskřípnutá.
	Ujistěte se, že není zanesený vypouštěcí filtr. Filtr v případě potřeby vyčistěte. Řiďte se částí „Čištění a údržba“.
	Ujistěte se, že je vypouštěcí hadice správně umístěná.
	Nastavte vypouštěcí program, pokud jste zvolili program bez vypouštěcí fáze.
	Nastavte vypouštěcí program, pokud jste zvolili funkci, která končí s vodou ve vaně.
Odstředivací fáze neprobíhá nebo prací program trvá déle než obvykle.	Nastavte program odstředování.
	Ujistěte se, že není zanesený vypouštěcí filtr. Filtr v případě potřeby vyčistěte. Řiďte se částí „Čištění a údržba“.
	Ručně rozložte prádlo v bubnu a spusťte odstředivací fázi znovu. Tento problém může být zapříčiněn potížemi s vyvážením.
Na podlaze je voda.	Ujistěte se, že spojky na vodních hadicích jsou těsné a neuniká z nich žádná voda.
	Ujistěte se, že vypouštěcí hadice není poškozená.
	Ujistěte se, že používáte správný prací prostředek ve správném množství.

Problém	Možné řešení
Nelze otevřít dvířka spotřebiče.	Ujistěte se, že se prací program dokončil.
	Nastavte vypouštěcí či odstředovací program, pokud je v bubnu voda.
	Ujistěte se, že je spotřebič zapojen do elektrické sítě.
	Tento problém může být způsoben poruchou spotřebiče. Kontaktujte autorizované servisní středisko. Pokud potřebujete otevřít dvířka, přečtěte si pečlivě část „Nouzové otevření dvířek“.
Spotřebič vydává nezvyklý hluk.	Ujistěte se, že je spotřebič správně vyrovnan. Řiďte se pokyny v části „Instalace“.
	Ujistěte se, že jste odstranili veškerý obalový materiál a přepravní šrouby. Řiďte se pokyny v části „Instalace“.
	Do bubnu přidejte více prádla. Může se jednat o příliš malou náplň.
Program je kratší než je zobrazený čas.	Spotřebič vypočítá novou dobu podle množství prádla. Viz kapitola „Údaje o spotřebě“.
Program je delší než je zobrazený čas.	Je-li prádlo rozloženo nerovnoměrně, doba praní bude delší. Jedná se o běžný jev.
Neuspokojivé výsledky praní.	Zvyšte množství pracího prostředku nebo použijte jiný.
	Před vypráním prádla odstraňte odolné skvrny pomocí speciálního přípravku.
	Nastavte správnou teplotu.
	Snižte náplň prádla.
Nelze nastavit funkci.	Ujistěte se, že jste stisknuli pouze požadovaná tlačítka.
Spotřebič nesuší vůbec nebo suší nedostatečně.	Otevřete vodovodní kohoutek.
	Ujistěte se, že není zanesený vypouštěcí filtr.
	Snižte množství prádla.
	Ujistěte se, že jste nastavili správný cyklus. V případě potřeby opět nastavte krátkou dobu sušení.

Problém	Možné řešení
Prádlo je plné různobarevných vláken.	<p>Ze tkanin vypraných v předchozím cyklu se uvolnila vlákna odlišné barvy:</p> <ul style="list-style-type: none"> • Sušicí fáze pomáhá odstranit některá vlákna. • Oblečení vyčistěte pomocí odstraňovače vláken. <p>V případě nadměrného množství vláken v bubnu, spusťte speciální čisticí program (více podrobností viz část „Vlákna v tkaninách“).</p>

Po kontrole spotřebiče zapněte. Program bude pokračovat od okamžiku, ve kterém byl přerušen.

Pokud se problém objeví znovu, obraťte se na autorizované servisní středisko.

Pokud se na displeji zobrazí jiné výstražné kódy. Vypněte a zapněte spotřebič. Pokud problém přetrvává, obraťte se na autorizované servisní středisko.

16. NOUZOVÉ OTEVŘENÍ DVÍŘEK

V případě výpadku napájení nebo poruchy spotřebiče zůstanou dvířka spotřebiče zablokovaná. Prací program bude pokračovat, jakmile bude napájení obnoveno. Pokud zůstanou dvířka zablokovaná z důvodu poruchy, lze je otevřít pomocí funkce nouzového odblokování.

Před otevřením dvířek:



POZOR!

Ujistěte se, že voda a prádlo nejsou horké. V případě potřeby vyčkejte, až vychladnou.



POZOR!

Ujistěte se, že se buben neotáčí. V případě potřeby vyčkejte, dokud se buben nepřestane otáčet.



Ujistěte se, že hladina vody v bubnu není příliš vysoká. V případě potřeby pokračujte nouzovým vypouštěním (viz „Nouzové vypouštění“ v kapitole „Čištění a údržba“).

Dvířka otevřete následujícím způsobem:

1. Stisknutím tlačítka Zap/Vyp vypněte spotřebič.
2. Vytáhněte zástrčku ze zásuvky.
3. Otevřete klapku filtru.
4. Držte spoušť nouzového odblokování zataženou dolů a současně otevřete dvířka spotřebiče.

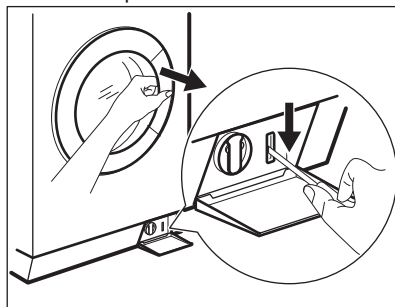



5. Vyndejte prádlo a poté zavřete dvířka spotřebiče.
6. Zavřete klapku filtru.

17. TECHNICKÉ ÚDAJE

Rozměry	Šířka / Výška / Hloubka / Celková hloubka	600 mm/ 850 mm/ 605 mm/ 639 mm
Připojení k elektrické síti	Napětí Celkový příkon Pojistka Frekvence	230 V 2 200 W 10 A 50 Hz
Úroveň ochrany proti průniku pevných částic a vlhkosti, kterou zajišťuje ochranný kryt s výjimkou míst, kde není nízkonapěťové vybavení chráněno proti vlhkosti		IPX4
Tlak přívodu vody	Minimální Maximální	0,5 barů (0,05 MPa) 8 barů (0,8 MPa)
Maximální náplň prátého prádla	Bavlna	9 kg
Maximální množství sušeného prádla	Bavlna Syntetika	6 kg 3 kg
Rychlost odstředování	Maximální	1 600 ot/min

18. POZNÁMKY K OCHRANĚ ŽIVOTNÍHO PROSTŘEDÍ

Recyklujte materiály označené symbolem . Obaly vyhodte do příslušných odpadních kontejnerů k recyklaci. Pomáhejte chránit životní prostředí a lidské zdraví a recyklovat elektrické a elektronické spotřebiče

určené k likvidaci. Spotřebiče označené příslušným symbolem  nelikvidujte spolu s domovním odpadem. Spotřebič odevzdejte v místním sběrném dvoře nebo kontaktujte místní úřad.

www.electrolux.com/shop



132895480-A-322015

