

CS Pračka
SK Práčka

Návod k použití
Návod na používanie

2
25

OBSAH

1. BEZPEČNOSTNÍ INFORMACE.....	3
2. BEZPEČNOSTNÍ POKYNY.....	4
3. POPIS SPOTŘEBIČE.....	5
4. OVLÁDACÍ PANEL.....	6
5. TABULKA PROGRAMŮ.....	7
6. ÚDAJE O SPOTŘEBĚ.....	10
7. FUNKCE.....	11
8. NASTAVENÍ.....	13
9. PŘED PRVNÍM POUŽITÍM.....	13
10. DENNÍ POUŽÍVÁNÍ.....	14
11. TIPY A RADY.....	17
12. ČIŠTĚNÍ A ÚDRŽBA.....	18
13. ODSTRAŇOVÁNÍ ZÁVAD.....	21
14. TECHNICKÉ ÚDAJE.....	24

MYSLÍME NA VÁS

Děkujeme, že jste si zakoupili spotřebič značky Electrolux. Vybrali jste si produkt, se kterým jsou spjaty desítky let profesionálních zkušeností a inovací. Tento důmyslný a stylový spotřebič byl navržen s ohledem na jeho uživatele. Kdykoliv jej proto používáte, můžete se spolehnout, že pokaždé dosáhnete skvělých výsledků.

Vítá Vás Electrolux.

Navštivte naše stránky ohledně:



Rady ohledně používání, brožury, poradce při potížích, servisních informací:
www.electrolux.com



Registrace vašeho spotřebiče, kterou získáte lepší servis:
www.registerelectrolux.com



Nákupu příslušenství, spotřebního materiálu a originálních náhradních dílů pro váš spotřebič:

www.electrolux.com/shop

PÉČE O ZÁKAZNÍKY A SERVIS

Doporučujeme používat originální náhradní díly. Při kontaktu se servisním střediskem se ujistěte, že máte k dispozici následující údaje: Model, výrobní číslo (PNC), sériové číslo. Tyto informace jsou uvedeny na typovém štítku.



Upozornění / Důležité bezpečnostní informace



Všeobecné informace a rady



Poznámky k ochraně životního prostředí

Změny vyhrazeny.

1. ⚠ BEZPEČNOSTNÍ INFORMACE

Tento návod si pečlivě přečtete ještě před instalací spotřebiče a jeho prvním použitím. Výrobce nezodpovídá za škody a zranění způsobená nesprávnou instalací či chybným používáním. Návod k použití vždy uchovávejte spolu se spotřebičem pro jeho budoucí použití.

1.1 Bezpečnost dětí a postižených osob

- Tento spotřebič smí používat děti starší osmi let nebo osoby se sníženými fyzickými, smyslovými nebo duševními schopnostmi nebo osoby bez patřičných zkušeností a znalostí, pouze pokud tak činí pod dozorem nebo vedením, které zohledňuje bezpečný provoz spotřebiče, a pokud rozumí rizikům spojeným s provozem spotřebiče.
- Nenechte děti hrát si se spotřebičem.
- Děti mladší tří let bez stálého dozoru držte z dosahu spotřebiče.
- Všechny obaly uschovejte z dosahu dětí.
- Všechny prací prostředky uschovejte z dosahu dětí.
- Jsou-li dvířka spotřebiče otevřená, nedovolte dětem a domácím zvířatům, aby se k němu přibližovaly.
- Čištění a užitelskou údržbu spotřebiče by neměly provádět děti bez dozoru.

1.2 Všeobecné bezpečnostní informace

- Neměňte technické parametry tohoto spotřebiče.
- Dodržujte maximální náplň 6 kg (viz část „Tabulka programů“).
- Hodnota provozního tlaku vody (minimální a maximální) musí být mezi 0,5 bar (0,05 MPa) a 8 bar (0,8 MPa).
- Větrací otvory umístěné vespod spotřebiče (jsou-li součástí spotřebiče) nesmí být zakryté kobercem.

- Spotřebič musí být připojen k vodovodnímu potrubí pomocí nové dodané soupravy hadic. Neinstalujte již jednou použitou soupravu hadic znovu.
- Jestliže je poškozený přívodní kabel, smí ho vyměnit pouze výrobce, autorizované servisní středisko nebo osoba s podobnou příslušnou kvalifikací, jinak by mohlo dojít k úrazu.
- Před čištěním nebo údržbou spotřebič vždy vypněte a vytáhněte síťovou zástrčku ze zásuvky.
- K čištění spotřebiče nepoužívejte proud vody nebo páru.
- Vyčistěte spotřebič vlhkým měkkým hadrem. Používejte pouze neutrální mycí prostředky. Nepoužívejte prostředky s drsnými částicemi, drátěnky, rozpouštědla nebo kovové předměty.

2. BEZPEČNOSTNÍ POKYNY

2.1 Instalace

- Odstraňte všechny obaly nebo přepravní šrouby.
- Přepravní šrouby uschovejte. Při opětovném stěhování spotřebiče je nutné zajistit buben.
- Při přemísťování spotřebiče buďte vždy opatrní, protože je těžký. Vždy noste ochranné rukavice.
- Poškozený spotřebič neinstalujte ani nepoužívejte.
- Řiďte se pokyny k instalaci dodanými spolu s tímto spotřebičem.
- Neinstalujte nebo nepoužívejte spotřebič tam, kde může teplota klesnout pod 0 °C nebo kde je vystaven vnějším povětrnostním vlivům.
- Ujistěte se, že podlaha, na které instalujete spotřebič, je plochá, stabilní, odolná proti teple a čistá.
- Zkontrolujte, zda mezi spotřebičem a podlahou může proudit vzduch.
- Nastavte nožičky tak, aby mezi spotřebičem a kobercem byl požadovaný prostor.
- Spotřebič neinstalujte tam, kde nelze viko spotřebiče plně otevřít.

2.2 Připojení k elektrické síti

- Spotřebič musí být uzemněn.
- Vždy použijte správně instalovanou síťovou zásuvku s ochranou proti úrazu elektrickým proudem.
- Zkontrolujte, zda údaje o napájení na typovém štítku souhlasí s parametry elektrické sítě. Pokud tomu tak není, obraťte se na kvalifikovaného elektrikáře.
- Nepoužívejte rozbočovací zástrčky ani prodlužovací kabely.
- Dbejte na to, abyste nepoškodili napájecí kabel a síťovou zástrčku. Jestliže potřebujete vyměnit přívodní kabel, musí výměnu provést námi autorizované servisní středisko.
- Síťovou zástrčku zapojte do síťové zásuvky až na konci instalace spotřebiče. Po instalaci musí zůstat síťová zástrčka nadále dostupná.
- Nedotýkejte se napájecího kabelu či síťové zástrčky mokřýma rukama.
- Neodpojujte spotřebič ze zásuvky tahem za kabel. Vždy tahejte za zástrčku.
- Pouze pro Velkou Británii a Irsko: Spotřebič je vybaven 13A síťovou zástrčkou. Je-li nutné vyměnit pojistku

v síťové zástrčce, použijte 13A pojistku ASTA (BS 1362).

- Tento spotřebič je v souladu se směrnicemi EHS.

2.3 Vodovodní přípojka

- Dbejte na to, abyste hadice nepoškodili.
- Před připojením spotřebiče k novým hadicím nebo k hadicím, které nebyly dlouho používané, nechte vodu na několik minut odtéct, dokud nebude čistá.
- Při prvním použití spotřebiče se ujistěte, že nedochází k únikům vody.

2.4 Použití



UPOZORNĚNÍ!

Hrozí nebezpečí poranění, zásahu elektrickým proudem, požáru nebo poškození spotřebiče.

- Tento spotřebič používejte pouze v domácnosti.
- Řiďte se bezpečnostními pokyny uvedenými na balení pračičího prostředku.

- Do spotřebiče, do jeho blízkosti nebo na spotřebič neumísťujte hořlavé předměty nebo předměty obsahující hořlavé látky.
- Ujistěte se, že se v prádle nenachází žádné kovové předměty.
- Pod spotřebič nepokládejte nádoby na zachycení případného úniku vody. Informace o vhodném příslušenství vám poskytne autorizované servisní středisko.

2.5 Obsluha

- Pro opravu spotřebiče se obraťte na autorizované servisní středisko.
- Používejte výhradně originální náhradní díly.

2.6 Likvidace



UPOZORNĚNÍ!

Hrozí nebezpečí úrazu či udušení.

- Odpojte spotřebič od elektrické sítě.
- Odřízněte a vyhoďte síťový kabel.
- Odstraňte dveřní západku, abyste zabránili uvěznění dětí a domácích zvířat ve spotřebiči.

3. POPIS SPOTŘEBIČE

3.1 Přehled spotřebiče

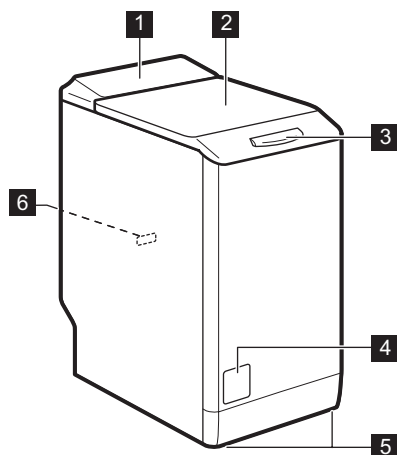

- 1 Ovládací panel
- 2 Víko
- 3 Rukojeť víka
- 4 Filtr vypouštěcího čerpadla
- 5 Nožičky pro vyrovnání spotřebiče
- 6 Typový štítek

4. OVLÁDACÍ PANEĽ

4.1 Popis ovládacího panelu

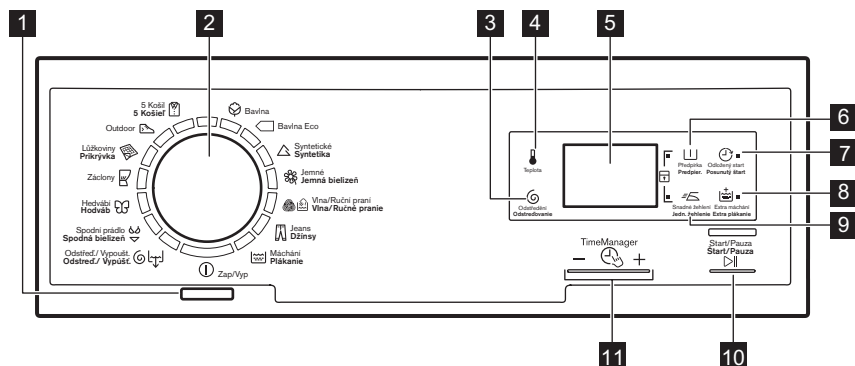

- 1** Tlačítko Zap/Vyp (Zap/Vyp)
- 2** Volič programů
- 3** Dotykové tlačítko snížení rychlosti odstředování (Odstředění/Odstředovanie)
- 4** Dotykové tlačítko teploty (Teplota)
- 5** Displej
- 6** Dotykové tlačítko předpírky (Předpírka/Predpieranie)
- 7** Dotykové tlačítko odloženého startu (Odložený start/Posunutý štart)
- 8** Dotykové tlačítko extra máchání (Extra máchání/Extra plákanie)
- 9** Dotykové tlačítko snadného žehlení (Snadné žehlení/Jednoduché žehlenie)
- 10** Dotykové tlačítko Start/Pauza (Start/Pauza Štart/Pauza)
- 11** Dotyková tlačítka Časový manažer (TimeManager)



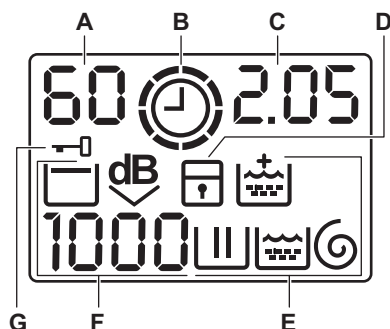







4.2 Displej



- A) Oblast teploty:**
- 88: Ukazatel teploty
 - : Ukazatel studené vody
- B) ⌚: Ukazatel Časový manažer.**
- C) Oblast času:**
- 1.25: délka programu
 - 2h: odložený start
 - E20: výstražné kódy
 - E r r: chybové hlášení
 - 0: program je dokončen.
- D) 🛡️: ukazatel dětské bezpečnostní pojistky.**
- E) Ukazatele praní:**
- |||: fáze praní
- 🌀: fáze máchání
 - ⌚: odstředovací fáze
 - 🏠: trvalá funkce Extra máchání.
- F) Oblast odstředování:**
- 1888: ukazatel rychlosti odstředování
 - : ukazatel funkce Bez odstředění
 - 🛑: ukazatel funkce Zastavení máchání
 - dB: ukazatel funkce Extra tichý.
- G) 🚫: ukazatel zablokování víka**

5. TABULKA PROGRAMŮ

Program	Maximální množství prádla	Popis programu (Druh náplně a stupeň znečištění)
Teplotní rozsah	Maximální rychlost odstředování	
Prací programy		
🌀 Bavlna 90 °C - studená	6 kg 1200 ot/min	Bílá a barevná bavlna. Normálně a lehce znečištěné.
🛡️ Bavlna Eco ¹⁾ 60 °C - 40 °C	6 kg 1200 ot/min	Bílá a stálobarevná bavlna. Normálně znečištěné. Spotřeba energie se sníží a délka pracího programu se prodlouží.

Program Teplotní rozsah	Maximální množství prádla Maximální rychlost odstředování	Popis programu (Druh náplně a stupeň znečištění)
 Syntetické/ Syntetika 60 °C - studená	2,5 kg 1200 ot/min	Prádlo ze syntetických nebo směsových tkanin. Normálně znečištěné.
 Jemné/ Jemná bielizeň 40 °C - studená	2,5 kg 1200 ot/min	Prádlo ze jemných tkanin jako akryl, viskóza, polyester. Normálně znečištěné.
 Vlna/Ruční praní -Ručné praní 40 °C - studená	1 kg 1200 ot/min	Vlna vhodná k praní v pračce, ručně prané vlněné a jemné prádlo označené symbolem ručního praní. ²⁾
 Jeans/Džínsy 60 °C - studená	3 kg 1200 ot/min	Oděvy z džínoviny nebo žerzeje. Také pro prádlo tmavé barvy.
 Máchání/ Plákanie	6 kg 1200 ot/min	Máchání a odstředění prádla. Všechny tkaniny.
 Odstředování/Vypouštění Odstředovanie/ Vypúšťanie ³⁾	6 kg 1200 ot/min	Odstředění prádla a vypuštění vody z bubny. Všechny tkaniny.
 Spodní prádlo/Spodná bielizeň 40 °C - studená	1 kg 800 ot/min	Speciální program pro velmi jemné prádlo jako dámské prádlo, podprsenky, spodní prádlo apod.
 Hedvábí/ Hodváb 30 °C	1 kg 800 ot/min	Speciální program pro hedvábí a smíšené syntetické prádlo.
 Záclony 40 °C - studená	2,5 kg 800 ot/min	Speciální program pro záclony. Fáze předpírky se zapne automaticky. ⁴⁾
 Lůžkoviny/ Přikrývka 60 °C - 30 °C	2 kg 800 ot/min	Speciální program pro jednu syntetickou deku, přikrývku, přehoz přes postel apod.
 Outdoor 30 °C	2,5 kg 800 ot/min	Syntetické a jemné prádlo. Lehce znečištěné prádlo nebo prádlo k osvěžení.

Program Teplotní rozsah	Maximální množství prádla Maximální rychlost odstředování	Popis programu (Druh náplně a stupeň znečištění)
 5 Košil/Košieľ 30 °C	1,5 kg 800 ot/min	Prádlo ze syntetických a směsových tkanin. Lehce znečištěné prádlo a prádlo k osvěžení. Pro 5 – 6 košil.





















1) **Standardní programy s hodnotami spotřeby uvedenými na energetickém štítku.** Na základě směrnice 1061/2010 tyto programy odpovídají „standardnímu 60 °C programu pro bavlnu“ a „standardnímu 40 °C programu pro bavlnu“. Jedná se o nejúspornější programy ve smyslu kombinované spotřeby energie a vody při praní běžně znečištěného bavlněného prádla.





Teplota vody prací fáze se může lišit od teploty uvedené pro zvolený program.

- 2) Během tohoto programu se buben otáčí pomalu a praní je tak k prádlu šetrné. Může se zdát, že buben se neotáčí nebo že se neotáčí správně. Jedná se však o běžný jev.
- 3) Nastavte rychlost odstředování. Ujistěte se, že je vhodná pro daný typ prádla. Pokud nastavíte funkci Bez odstředění, je dostupná pouze vypouštěcí fáze.
- 4) Při máchání pouze s vodou nepoužívejte žádný prací prostředek.

Kombinace programů a funkcí

Program								
	■	■	■	■	■	■	■	■
	■	■	■		■	■		■
	■	■	■	■	■	■	■	■
	■	■	■	■	■	■		■
	■	■	■	■		■		
	■	■	■		■	■		■
	■	■	■			■		■
	■	■				■		
	■	■	■	■		■		
	■	■				■		
	■	■	■			■		■
	■					■		

Program								
	■	■				■		
	■	■				■		

1) Nastavte rychlost odstředování. Ujistěte se, že je vhodná pro daný typ prádla. Pokud nastavíte funkci Bez odstředění, je dostupná pouze vypouštěcí fáze.

5.1 Woolmark Apparel Care - Modrá



Prací program pro vlnu u této pračky schválila společnost Woolmark pro praní vlněných oděvů určených pro ruční praní za podmínky, že tyto oděvy se budou prát podle pokynů výrobce této pračky. Pokyny k sušení a další péči o prádlo naleznete na etiketě oděvů. M1145

Ve Velké Británii, Irsku, Hong Kongu a Indii představuje symbol Woolmark certifikační ochrannou známku.

6. ÚDAJE O SPOTŘEBĚ



Údaje v této tabulce jsou přibližné. Údaje se mohou měnit vlivem různých příčin: množství a typ prádla, teplota vody a prostředí.



Na začátku programu se na displeji zobrazí délka programu pro maximální náplň.

Během fáze praní se délka programu vypočítává automaticky a lze ji výrazně zkrátit, je-li množství prádla nižší než je maximální náplň (např. při programu Bavlna 60 °C a maximální náplni 6 kg délka programu přesahuje dvě hodiny; při reálné náplni 1 kg délka programu nedosáhne jedné hodiny).

Když spotřebič vypočítává reálnou délku programu, na displeji bliká tečka.

Programy	Náplň (kg)	Spotřeba energie (kWh)	Spotřeba vody (litry)	Přibližná délka programu (minuty)	Zbytková vlhkost (%) ¹⁾
Bavlna 60 °C	6	1,10	56	180	53
Bavlna 40 °C	6	0,65	54	150	53

Programy	Náplň (kg)	Spotřeba energie (kWh)	Spotřeba vody (litry)	Přibližná délka programu (minuty)	Zbytková vlhkost (%) ¹⁾
Syntetické/Syntetika 40 °C	2,5	0,45	46	105	35
Jemné/Jemná bielizeň 40 °C	2,5	0,55	46	90	35
Vlna/Ruční prání - Ručné pranie 30 °C 2)	1	0,35	50	65	30
Standardní programy pro bavlnu					
Standardní 60 °C program pro bavlnu	6	0,79	47	248	53
Standardní 60 °C program pro bavlnu	3	0,58	39	174	53
Standardní 40 °C program pro bavlnu	3	0,48	38	169	53

1) Na konci odstředovací fáze.

2) U některých modelů není k dispozici.

Režim vypnuto (W)	Režim zapnuto (W)
0,48	0,48

Údaje ve výše uvedené tabulce splňují nařízení Evropské komise 1015/2010, kterou se provádí směrnice 2009/125/ES.

7. FUNKCE

7.1 Teplota

Nastavením této funkce změníte výchozí teplotu.

Ukazatel  = studená voda.

Na displeji se zobrazuje nastavená teplota.

7.2 Odstředění/Odstředovanie



Pomocí této funkce můžete snížit výchozí rychlost odstředování.

Na displeji se zobrazí ukazatel nastavené rychlosti.

Dodatečné funkce odstředování: Bez odstředění

- Nastavením této funkce zrušíte všechny odstředovací fáze.
- Nastavuje se u velmi jemných tkanin.
- Fáze máchání u některých pracích programů spotřebuje více vody.

- Na displeji se zobrazí ukazatel  -  - .

Zastavení máchání

- Nastavením této funkce zabráníte zmačkání tkanin.

- Prací program se zastaví s vodou v bubnu. Buben se otáčí pravidelně, aby se zabránilo zmačkání prádla.
- Víko zůstane zablokováno. Před odblokováním víka je nutné vypustit vodu.
- Na displeji se zobrazí ukazatel .

 Vypuštění vody viz „Na konci programu“.

Extra tichý

- Tuto funkci nastavte, když chcete zrušit všechny odstředovací fáze a provést tiché praní.
- Fáze máchání u některých pracích programů spotřebuje více vody.
- Prací program se zastaví s vodou v bubnu. Buben se otáčí pravidelně, aby se zabránilo zmačkání prádla.
- Víko zůstane zablokováno. Před odblokováním víka je nutné vypustit vodu.
- Na displeji se zobrazí ukazatel .

 Vypuštění vody viz „Na konci programu“.

7.3 Předpírka/Predpieranie

Díky této funkci můžete k pracímu programu přidat fázi předpírky.

Tuto funkci použijte u silně znečištěných oděvů.

Nastavením této funkce se prodlouží délka programu.

Příslušná kontrolka se rozsvítí.

7.4 Odložený start/Posunutý start

Pomocí této funkce můžete odložit spuštění programu o 30 minut až 20 hodin.

Na displeji se zobrazí příslušný ukazatel .

7.5 Extra máchání/Extra plákanie

Díky této funkci můžete k pracímu programu přidat několik máchání.

Tato funkce se používá pro osoby alergické na prací prostředky a v oblastech s měkkou vodou.

Příslušná kontrolka se rozsvítí.

7.6 Snadné žehlení/ Jednoduché žehlenie



Spotřebič opatrně vypere a odstředí prádlo, aby se zabránilo jeho zmačkání.

Spotřebič sníží rychlost odstředování, spotřebuje více vody a přizpůsobí délku programu druhu prádla.













Příslušná kontrolka se rozsvítí.

7.7 Řízení času – +

Když nastavíte prací program, na displeji se zobrazí jeho výchozí délka.

Stisknutím  nebo  zkrátíte nebo prodloužíte délku programu.

Funkce Řízení času je dostupná pouze u programů v tabulce.

Kontrolka				Bavlna Eco	 1)	 1)
 2)	■	■		■		
	■	■	■	■	■	■
	■	■		■		
	■	■	■	■	■	■
	■	■		■		
	■ 3)	■ 3)	■	■ 3)	■	
	■	■		■		

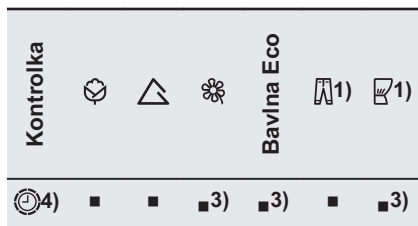



- 1) Je-li k dispozici.
- 2) Nejkratší: k osvěžení prádla.
- 3) Výchozí délka programu.
- 4) Nejdelší: Prodlužováním délky programu postupně snižujete spotřebu energie. Optimalizovaná fáze ohřevu šetří energii a delší programy si udržují stejné výsledky praní (obzvláště u běžně znečištěného prádla).



8. NASTAVENÍ

8.1 Dětská bezpečnostní pojistka

Díky této funkci můžete zabránit dětem, aby si hrály s ovládacím panelem.

- Funkci **zapnete či vypnete** současným stisknutím  a , dokud se kontrolka  **nerozsvítí nebo nezhasne**.

Tuto funkci lze zapnout:



- Po stisknutí  tlačítka funkcí a volič programů jsou zablokované.
- Před stisknutím  spotřebič nelze spustit.

8.2 Zvuková signalizace

Zvuková signalizace zazní, když:

- Dokončí se program.



- Vyskytla se závada či porucha na spotřebiči.

K **vypnutí či zapnutí** zvukové signalizace stiskněte současně  a  na dobu šesti sekund.

-  Když zvukovou signalizaci vypnete, bude stále funkční v případě poruchy spotřebiče.

8.3 Trvalé extra máchání

S touto funkcí můžete trvale zapnout přídatné máchání při volbě nového programu.

- Funkci **zapnete či vypnete** současným stisknutím  a , dokud se kontrolka  **nerozsvítí nebo nezhasne**.

9. PŘED PRVNÍM POUŽITÍM

1. Vložte menší množství pracího prostředku do komory pro fázi praní.
2. Nastavte a spusťte program pro bavlnu na nejvyšší teplotu bez prádla.

Tímto postupem odstraníte všechny možné nečistoty z bubny a vany spotřebiče.

10. DENNÍ POUŽÍVÁNÍ



UPOZORNĚNÍ!

Viz kapitoly o bezpečnosti.

10.1 Vkládání prádla

1. Otevřete víko spotřebiče.
 2. Stiskněte tlačítko **A**.
- Buben se otevře automaticky.
3. Vložte prádlo do bubnu kus po kuse.
 4. Prádlo před vložením do spotřebiče protřepte.
- Ujistěte se, že do bubnu nevkládáte příliš mnoho prádla.
5. Zavřete buben a víko.

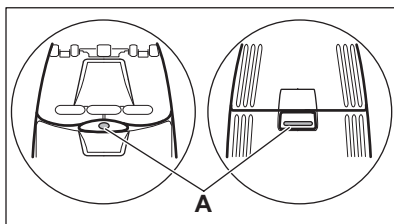

POZOR!

Před zavřením víka vašeho spotřebiče se ujistěte, že jste správně zavřeli buben.

10.2 Použití pracího prostředku a přísad

Odměřte prací prostředek a aviváž.

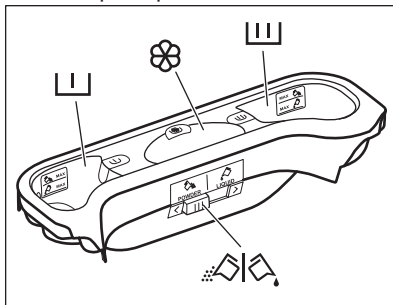

10.3 Komory pracího prostředku



POZOR!

Používejte pouze prací prostředky určené k použití v pračkách.



Vždy dodržujte pokyny uvedené na balení pracích prostředků.



Komora na prací prostředek fáze předpírky.
Značky „MAX“ udávají maximální hladinu či množství pracího prostředku (práškového nebo tekutého).



Komora na prací prostředek fáze praní.
Značky „MAX“ udávají maximální hladinu či množství pracího prostředku (práškového nebo tekutého).



Komora na tekuté přísady (aviváž, škrab).
Značka **M** udává maximální hladinu pro tekuté přísady.



Klapka pro práškový nebo tekutý prací prostředek.

10.4 Tekutý nebo práškový prací prostředek

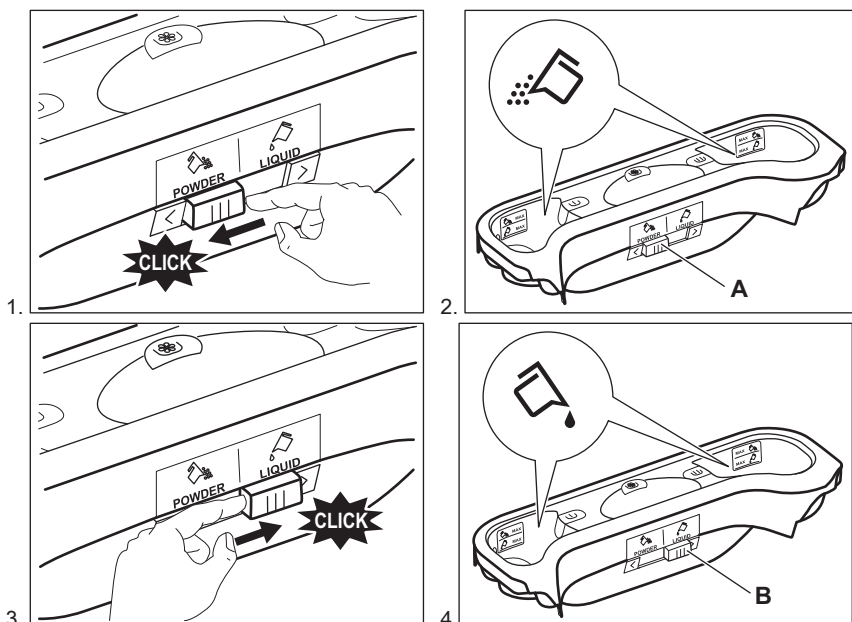

- Poloha **A** pro práškový prací prostředek (tovární nastavení).
- Poloha **B** pro tekutý prací prostředek.





Při použití tekutého pracího prostředku:

- Nepoužívejte gelové nebo husté tekuté prací prostředky.
- Nepoužívejte více tekutiny než je maximální hladina.

10.5 Zapnutí spotřebiče

Stisknutím tlačítka  zapnete nebo vypnete spotřebič. Když zapnete spotřebič, zazní zvukový signál.

10.6 Nastavení programu

- Otočením voliče programů nastavte program:
 - Rozsvítí se příslušný ukazatel programu.
 - Ukazatel   bliká.
 - Na displeji se zobrazí úroveň funkce Časový manažer, délka programu a ukazatele fázi programu.

- V případě potřeby změňte teplotu, rychlost odstředování, délku programu nebo přidejte dostupné funkce. Když zapnete nějakou funkci, zobrazí se ukazatel dané funkce.





Pokud něco nastavíte nesprávně, na displeji se zobrazí hlášení .

10.7 Spuštění programu bez odloženého startu

Stiskněte .

- Ukazatel  přestane blikat a dále se zobrazuje.



- Ukazatel  začne blikat na displeji.
- Program se spustí, víko se zablokuje a na displeji se zobrazí ukazatel .
- Vypouštěcí čerpadlo může při napouštění spotřebiče vodou chvíli pracovat.



- Po přibližně 15 minutách od spuštění programu:
- Spotřebič automaticky nastaví délku programu v souladu s náplní prádla.
 - Na displeji se zobrazí nová hodnota.





10.8 Spuštění programu s odloženým startem

1. Opakovaně stiskněte , dokud se na displeji nezobrazí prodleva, kterou chcete nastavit. Příslušný ukazatel se zobrazí na displeji.

2. Stiskněte :
 - Spotřebič spustí odpočet.
 - Dvířka se zavřou, na displeji se zobrazí ukazatel .
 - Po dokončení odpočtu se automaticky spustí zvolený program.





Nastavený odložený start lze před stisknutím  zrušit nebo změnit. Zrušení odloženého startu:

- Stisknutím  pozastavíte chod spotřebiče.
- Stiskněte , dokud se na displeji nezobrazí .
- Opětovným stisknutím  program spustíte okamžitě.

10.9 Přerušení programu a změna funkce

Před vlastním spuštěním můžete měnit jen některé funkce.

1. Stiskněte .
 2. Kontrolka začne blikat.
 2. Změňte funkce.
 3. Opět stiskněte .
- Program bude pokračovat.

10.10 Zrušení probíhajícího programu

1. Stisknutím tlačítka  na několik sekund zrušíte program a vypnete spotřebič.
2. Opětovným stisknutím stejného tlačítka spotřebič zapnete. Nyní můžete zadat nový prací program.



Před spuštěním nového programu může spotřebič vypustit vodu. V takovém případě se ujistěte, že v příhrádce dosud zůstal prací prostředek, popřípadě ho opět doplňte.

10.11 Otevření víka



Zatímco probíhá program nebo odpočet odloženého startu, víko spotřebiče je zablokováno. Na displeji se zobrazí ukazatel .



POZOR!

Pokud je teplota a hladina vody v bubnu příliš vysoká, nelze víko otevřít.





Otevření víka během odloženého startu:

1. Pomocí  pozastavte chod spotřebiče.
2. Vyčkejte, dokud nezhasne ukazatel zablokování víka .
3. Víko lze nyní otevřít.
4. Zavřete víko a opět stiskněte . Odložený start bude pokračovat v chodu.

Otevření víka během probíhajícího programu:

1. Stisknutím tlačítka  na několik sekund vypnete spotřebič.
2. Před otevřením víka spotřebiče vyčkejte několik minut.
3. Zavřete víko a opět nastavte program.



10.12 Na konci programu

- Spotřebič se automaticky zastaví.
- Zazní zvukový signál (pokud je zapnutý).
- Na displeji se zobrazí .
- Zhasne kontrolka .
- Kontrolka zablokování víka  zhasne.
- Víko lze nyní otevřít.
- Vyjměte prádlo ze spotřebiče. Zkontrolujte, zda je buben prázdný.
- Zavřete vodovodní kohoutek.
- Stisknutím tlačítka  na několik sekund vypnete spotřebič.
- Nechte víko otevřené, abyste zabránili vzniku plísní a nepříjemných pachů.



Prací program je dokončen, ale v bubnu není voda:

- Buben se otáčí pravidelně, aby se zabránilo zmačkání prádla.
- Ukazatel zablokování víka  se zobrazuje. Víko zůstane zablokované.
- Před otevřením víka je nutné vypustit vodu.

Vodu vypustíte následujícím způsobem:

1. Stiskněte . Spotřebič vypustí vodu a odstředí prádlo.
2. Nastavte , pokud chcete, aby spotřebič pouze vypouštěl vodu. V

případě potřeby snižte rychlost odstředování.

3. Po dokončení programu a zhasnutí kontrolky zablokování víka  můžete víko otevřít.
4. Stisknutím tlačítka  na několik sekund vypnete spotřebič.



Spotřebič automaticky vypustí vodu a odstředí prádlo po přibližně 18 hodinách (vyjma programu pro vlnu).

10.13 Funkce Automatický pohotovostní režim

Funkce Automatický pohotovostní režim spotřebič automaticky vypne za účelem snížení spotřeby energie, když:

- Spotřebič nepoužíváte po dobu pěti minut před tím, než stisknete .

Stisknutím tlačítka  opětovně zapnete spotřebič.

- Po pěti minutách od konce pracího programu

Stisknutím tlačítka  opětovně zapnete spotřebič.

Na displeji se zobrazí délka posledního zvoleného programu. Otočením voliče programu nastavte nový program.



Pokud jste nastavili program nebo funkci, která končí s vodou v bubnu, funkce Automatický pohotovostní režim **něvypne** spotřebič a nepřipomene vám, abyste vypustili vodu.

11. TIPY A RADY

11.1 Vkládání náplně prádla

- Prádlo rozdělte na: bílé, barevné, syntetické, jemné a vlněné.
- Řiďte se pokyny na etiketách praného prádla.
- Neperte současně bílé a barevné prádlo.

- Některé barevné oblečení může během prvního praní pouštět barvu. Doporučujeme proto, abyste jej při prvním praní prali odděleně.
- Zapněte knoflíky polštářů, zatáhněte zipy, zapněte háčky a patenty. Svažte pásky.

- Vyprázdněte kapsy a jednotlivé kusy prádla rozložte.
- Vícevrstvé tkaniny, vlněné prádlo a prádlo s potiskem či obrázky obraťte naruby.
- Odstraňte odolné skvrny.
- Silně zašpiněné skvrny vyperte pomocí speciálního pracího prostředku.
- Při praní záclon buďte opatrní. Odstraňte háčky nebo záclony vložte do pracího pytle nebo povlečení na polštář.
- Ve spotřebiči neperte nezaobroubené prádlo nebo prádlo, které se zatrhává. Při praní malých nebo jemných kusů prádla používejte prací pytel (např. podprsenky s kovovými kosticemi, opasky, punčochové kalhoty apod.).
- Velmi malá náplň prádla může způsobit problémy s vyvážením během fáze odstřeďování. Pokud tak nastane, ručně rozložte prádlo v bubnu a spusťte odstřeďovací fázi znovu.

11.2 Odolné skvrny

U některých skvrn voda a prací prostředek nestačí.

Takovéto skvrny doporučujeme odstranit před vložení příslušných kusů prádlo do spotřebiče.

K dispozici jsou speciální odstraňovače skvrn. Použijte speciální odstraňovač skvrn vhodný pro daný druh skvrny a tkaniny.

11.3 Prací prostředky a přísady

- Používejte výhradně prací prostředky a přísady určené speciálně pro pračky:
 - práškové prostředky pro všechny druhy tkanin,
 - práškové prostředky pro jemné tkaniny (max. 40 °C) a vlnu,
 - tekuté prostředky, přednostně pro prací programy s nízkou prací

teplotou (max. 60 °C), pro všechny druhy tkanin nebo speciální prostředky pouze pro vlnu.

- Nemíchejte různé typy pracího prostředků.
- Abyste chránili životní prostředí, nepoužívejte více pracího prostředku, než je nutné.
- Dodržujte pokyny uvedené na balení těchto výrobků.
- Používejte správné výrobky odpovídající druhu a barvě tkanin, teplotě pracího programu a míře znečištění.
- Pokud váš spotřebič není vybaven dávkovačem pracího prostředku vybaveným klapkou, tekuté prací prostředky dávkujte pomocí dávkovací odměrky/kuličky (dodává výrobce pracího prostředku).

11.4 Ekologické rady

- Běžně zašpiněné prádlo perte pomocí programu bez předpírky.
- Vždy spouštějte prací program s maximální možnou náplní prádla.
- Pokud nastavíte program s nízkou teplotou, použijte v případě nutnosti odstraňovač skvrn.
- Pro používání správného množství pracího prostředku zkontrolujte tvrdost vody ve vašem vodovodním řádu.

11.5 Tvrdost vody

Pokud je tvrdost vody ve vaší oblasti vysoká či střední, doporučujeme používat změkčovač vody určený pro pračky. V oblastech s měkkou vodou není změkčovač vody nutné používat.

Tvrdost vody ve vaší oblasti zjistíte u místní vodárenské společnosti.

Používejte správné množství změkčovače vody. Dodržujte pokyny uvedené na balení těchto výrobků.

12. ČIŠTĚNÍ A ÚDRŽBA



UPOZORNĚNÍ!

Viz kapitoly o bezpečnosti.

12.1 Čištění vnějších ploch

Spotřebič čistěte pouze pomocí mýdla a vlažné vody. Všechny plochy důkladně osušte.



POZOR!

Nepoužívejte alkohol, rozpouštědla ani chemické výrobky.

12.2 Odstraňování vodního kamene

Pokud je tvrdost vody ve vaší oblasti vysoká či střední, doporučujeme používat odvápnovací prostředek určený pro pračky.

Pravidelně kontrolujte buben, zda se na něm netvoří nános vodního kamene nebo stopy rzi.

Částice rzi odstraňujte pouze pomocí speciálních výrobků určených pro pračky. Tento proces proveďte odděleně od praní prádla.



Vždy dodržujte pokyny uvedené na balení těchto výrobků.

12.3 Údržbové praní

U programů s nízkou teplotou je možné, že v bubnu zůstane určité množství pracího prostředku. Pravidelně proto provádějte údržbové praní, které provedete následovně:

- Vyměňte prádlo z bubnu.
- Nastavte program pro bavlnu s nejvyšší teplotou a malým množstvím pracího prostředku.

12.4 Čištění dávkovače pracího prostředku

1.

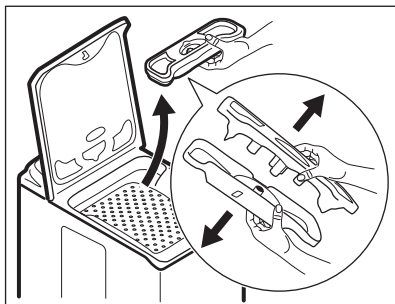

2.

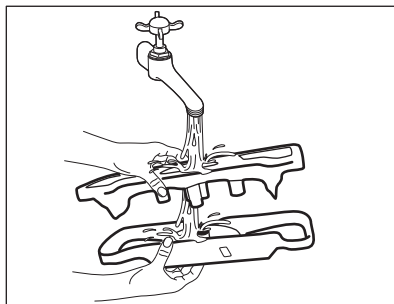

3.

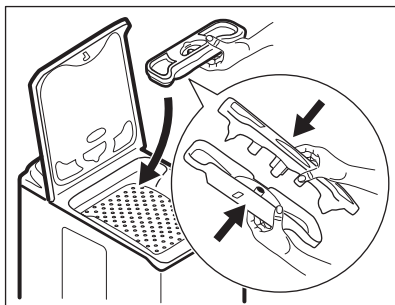

12.5 Čištění vypouštěcího filtru



UPOZORNĚNÍ!

Vypouštěcí filtr nečistěte, pokud je voda ve spotřebiči horká.

1.

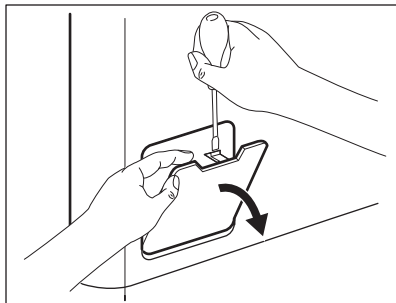

2.

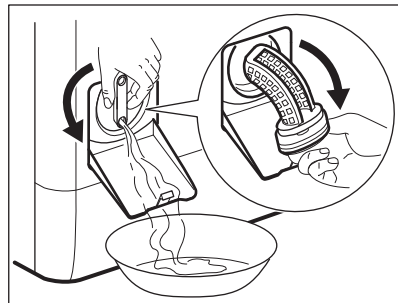

3.

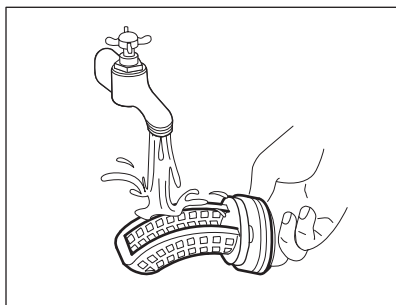

4.

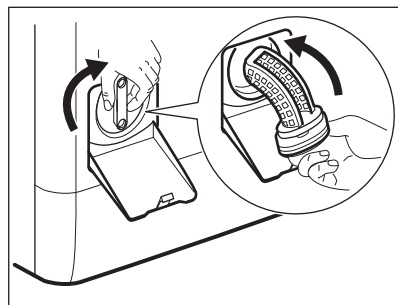

5.

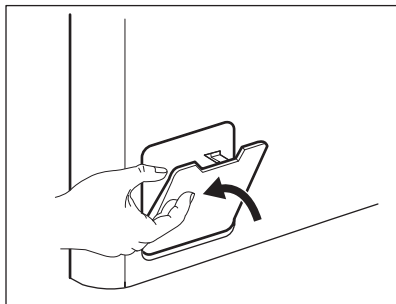

12.6 Čištění přívodní hadice a filtru přívodního ventilu

1.

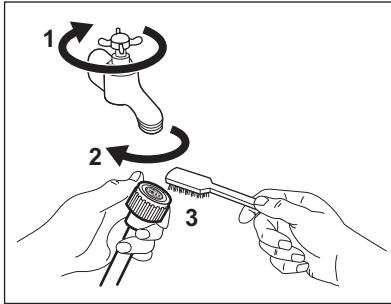

2.

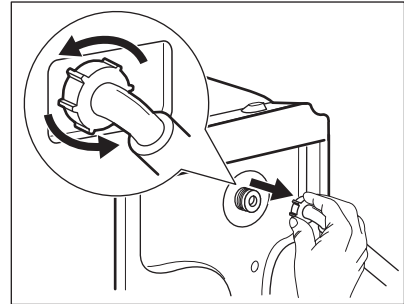

3.

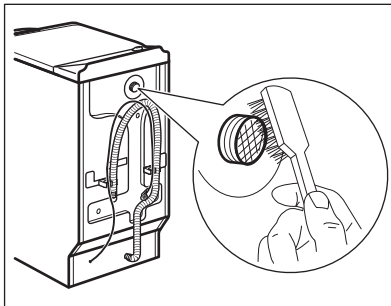

4.

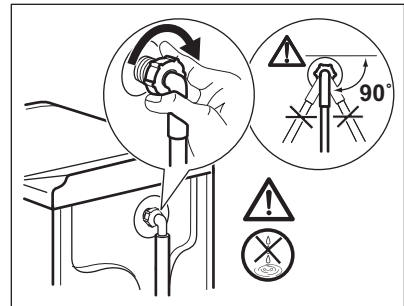

12.7 Nouzové vypouštění

Spotřebič nemůže z důvodů poruchy vypustit vodu.

Pokud se tak stane, proveďte kroky (1) až (5) uvedené v části „Čištění vypouštěcího filtru“. Je-li to nutné, čerpadlo vyčistěte.

12.8 Opatření proti vlivu mrazu

Pokud spotřebič instalujete v místě, kde může teplota klesnout pod 0 °C, vypusťte zbylou vodu z přívodní hadice a vypouštěcího čerpadla.

1. Vytáhněte zástrčku ze zásuvky.

2. Zavřete vodovodní kohoutek.
3. Oba konce přívodní hadice vložte do nádoby a nechte z hadice vytéct vodu.
4. Vyprázdněte vypouštěcí čerpadlo. Viz nouzové vypouštění.
5. Když je vypouštěcí čerpadlo prázdné, namontujte přívodní hadici zpět.



UPOZORNĚNÍ!

Před opětovným použitím spotřebiče se ujistěte, že je okolní teplota vyšší než 0 °C.

Výrobce neručí za škody způsobené nízkými teplotami.

13. ODSTRAŇOVÁNÍ ZÁVAD



UPOZORNĚNÍ!

Viz kapitoly o bezpečnosti.

13.1 Úvod

Spotřebič se nespustí nebo se zastaví během provozu.

Nejprve zkuste najít řešení problému (viz tabulka). Pokud řešení nenajdete, kontaktujte autorizované servisní středisko.

U některých problémů zazní zvuková signalizace a na displeji se zobrazí výstražný kód:

- **E10** - Spotřebič se neplní správně vodou.
- **E20** - Spotřebič nevypouští vodu.
- **E40** - Víko spotřebiče nebo dvířka bubnu jsou otevřená nebo nejsou

správně zavřená. Víko i dvířka zkontrolujte!

- **E40** - Napájení ze sítě je nestabilní. Vyčkejte, dokud nebude napájení v síti stabilní.



UPOZORNĚNÍ!

Před kontrolou spotřebič vypněte.

13.2 Možné závady

Problém	Možné řešení
Nespustil se program.	Ujistěte se, že je zástrčka zapojená do síťové zásuvky. Přesvědčte se, že víko spotřebiče a dvířka bubnu jsou správně zavřené. Ujistěte se, že není poškozená domovní pojistka či jistič. Ujistěte se, že jste stisknuli tlačítko Start/Pauza.
	Pokud je nastaven odložený start, zrušte jej nebo vyčkejte do konce odpočtu.
	Vypněte funkci dětské bezpečnostní pojistky, pokud je zapnutá.
Spotřebič se neplní vodou správně.	Zkontrolujte, zda je vodovodní kohoutek otevřený. Ujistěte se, že není příliš malý tlak na přívodu vody. Ohledně těchto informací se obraťte na místní vodárenský podnik. Ujistěte se, že není zanesený vodovodní kohoutek. Ujistěte se, že filtr na přívodní hadici a filtr na ventilu není ucpaný. Řiďte se částí „Čištění a údržba“. Ujistěte se, že přívodní hadice není přehnutá či přiskřípnutá. Ujistěte se, že je přívodní hadice správně umístěná.
Spotřebič se neplní vodou a okamžitě se nevypustí.	Ujistěte se, že je vypouštěcí hadice ve správné poloze. Hadice může být umístěna příliš nízko.
Spotřebič nevypouští vodu.	Ujistěte se, že není zanesený sifon.

Problém	Možné řešení
	Ujistěte se, že vypouštěcí hadice není přehnutá či přiskřípnutá.
	Ujistěte se, že není zanesený vypouštěcí filtr. Filtr v případě potřeby vyčistěte. Řiďte se částí „Čištění a údržba“.
	Ujistěte se, že je vypouštěcí hadice správně umístěná.
	Nastavte vypouštěcí program, pokud jste zvolili program bez vypouštěcí fáze.
	Nastavte vypouštěcí program, pokud jste zvolili funkci, která končí s vodou ve vaně.
Odstředivací fáze neprobíhá nebo prací program trvá déle než obvykle.	Nastavte program odstředování.
	Ujistěte se, že není zanesený vypouštěcí filtr. Filtr v případě potřeby vyčistěte. Řiďte se částí „Čištění a údržba“.
	Ručně rozložte prádlo v bubnu a spusťte odstředivací fázi znovu. Tento problém může být zapříčiněn potížemi s vyvážením.
Na podlaze je voda.	Ujistěte se, že spojky na vodních hadicích jsou těsné a neuniká z nich žádná voda.
	Ujistěte se, že vypouštěcí hadice není poškozená.
	Ujistěte se, že používáte správný prací prostředek ve správném množství.
Nelze otevřít víko spotřebiče.	Ujistěte se, že se prací program dokončil.
	Nastavte vypouštěcí či odstředivací program, pokud je v bubnu voda.
Spotřebič vydává nezvyklý hluk.	Ujistěte se, že je spotřebič správně vyrovnán. Řiďte se pokyny v části „Instalace“.
	Ujistěte se, že jste odstranili veškerý obalový materiál a přepravní šrouby. Řiďte se pokyny v části „Instalace“.
	Do bubnu přidejte více prádla. Může se jednat o příliš malou náplň.
Program je kratší než je zobrazený čas.	Spotřebič vypočítá novou dobu podle množství prádla. Viz kapitola „Údaje o spotřebě“.
Program je delší než je zobrazený čas.	Je-li prádlo rozložené nerovnoměrně, doba praní bude delší. Jedná se o běžný jev.

Problém	Možné řešení
Neuspokojivé výsledky praní.	Zvyšte množství pracího prostředku nebo použijte jiný.
	Před vypráním prádla odstraňte odolné skvrny pomocí speciálního přípravku.
	Nastavte správnou teplotu.
	Snižte náplň prádla.
Nelze nastavit funkci.	Ujistěte se, že jste stisknuli pouze požadovaná tlačítka.

Po kontrole spotřebič zapněte. Program bude pokračovat od okamžiku, ve kterém byl přerušen.

Pokud se problém objeví znovu, obraťte se na autorizované servisní středisko.

Pokud se na displeji zobrazí jiné výstražné kódy. Vypněte a zapněte spotřebič. Pokud problém přetrvává, obraťte se na autorizované servisní středisko.

14. TECHNICKÉ ÚDAJE

Rozměry	Šířka / Výška / Hloubka / Celková hloubka	400 mm/ 890 mm/ 600 mm/ 600 mm
Připojení k elektrické síti	Napětí Celkový příkon Pojistka Frekvence	230 V 2 200 W 10 A 50 Hz
Úroveň ochrany proti průniku pevných částic a vlhkosti, kterou zajišťuje ochranný kryt s výjimkou míst, kde není nízkonapěťové vybavení chráněno proti vlhkosti		IPX4
Tlak přívodu vody	Minimální Maximální	0,5 barů (0,05 MPa) 8 barů (0,8 MPa)
Přívod vody ¹⁾		Studená voda
Maximální množství prádla	Bavlna	6 kg
Třída energetické účinnosti		A+++
Rychlost odstředování	Maximální	1200 ot/min

¹⁾ Přívodní hadici připojte ke kohoutku se závitem 3/4".

15. POZNÁMKY K OCHRANĚ ŽIVOTNÍHO PROSTŘEDÍ

Recyklujte materiály označené symbolem . Obaly vyhodte do příslušných odpadních kontejnerů k recyklaci. Pomáhejte chránit životní prostředí a lidské zdraví a recyklovat

elektrické a elektronické spotřebiče určené k likvidaci. Spotřebiče označené příslušným symbolem  nelikvidujte spolu s domovním odpadem. Spotřebič odevzdejte v místním sběrném dvoře nebo kontaktujte místní úřad.

OBSAH

1. BEZPEČNOSTNÉ INFORMÁCIE.....	26
2. BEZPEČNOSTNÉ POKYNY.....	27
3. POPIS VÝROBKU.....	29
4. OVLÁDACÍ PANEL.....	29
5. TABUĽKA PROGRAMOV.....	30
6. SPOTREBA.....	33
7. VOLITELNÉ FUNKCIE.....	34
8. NASTAVENIA.....	36
9. PRED PRVÝM POUŽITÍM.....	36
10. KAŽDODENNÉ POUŽÍVANIE.....	37
11. TIPY A RADY.....	41
12. OŠETROVANIE A ČISTENIE.....	42
13. RIEŠENIE PROBLÉMOV.....	45
14. TECHNICKÉ ÚDAJE.....	47

MYSLÍME NA VÁS

Ďakujeme, že ste si kúpili spotrebič značky Electrolux. Vybrali ste si výrobok, ktorý v sebe skrýva desaťročia odborných skúseností a inovácií. Je dômyselný a štýlový a pri jeho navrhovaní sme mysleli predovšetkým na vás. Pri každom použití si tak môžete byť istí, že dosiahnete vynikajúce výsledky.

Vítajte vo svete Electrolux.

Navštívte našu internetovú stránku, kde nájdete:



Tipy na používanie, brožúry, pokyny na riešenie problémov a informácie o údržbe:

www.electrolux.com



Zaregistrujte si výrobok a využívajte ešte lepšie služby:

www.registerelectrolux.com



Môžete si kúpiť príslušenstvo, spotrebný materiál a originálne náhradné diely pre váš spotrebič:

www.electrolux.com/shop

STAROSTLIVOSŤ A SLUŽBY ZÁKAZNÍKOM

Odporúčame, aby ste používali originálne náhradné diely.

Keď budete kontaktovať autorizované servisné stredisko, nezabudnite si pripraviť nasledujúce údaje: Model, číslo výrobku, sériové číslo.

Tieto informácie nájdete na typovom štítku.

 Varovanie/upozornenie – Bezpečnostné pokyny

 Všeobecné informácie a tipy

 Ochrana životného prostredia

Vyhradzujeme si právo na zmeny bez predchádzajúceho upozornenia.

1. ⚠ BEZPEČNOSTNÉ INFORMÁCIE

Pred inštaláciou a používaním spotrebiča si pozorne prečítajte priložený návod na používanie. Výrobca nie je zodpovedný za škody a zranenia spôsobené nesprávnou inštaláciou a používaním. Návod na používanie uchovávajte vždy v blízkosti spotrebiča, aby ste doň mohli v budúcnosti nahliadnuť.

1.1 Bezpečnosť detí a zraniteľných osôb

- Tento spotrebič smú používať deti staršie ako 8 rokov a osoby so zníženou fyzickou, zmyslovou alebo psychickou spôsobilosťou alebo nedostatkom skúseností a znalostí, iba ak sú pod dozorom zodpovednej osoby alebo ak boli zodpovednou osobou poučené o bezpečnom používaní spotrebiča a rozumejú prípadným rizikám.
- Nedovoľte, aby sa deti hrali so spotrebičom.
- Deti do 3 rokov nesmú mať prístup k spotrebiču, iba ak sú nepretržite pod dohľadom zodpovednej osoby.
- Obaly uschovajte mimo dosahu detí.
- Všetky pracie prostriedky uschovajte mimo dosahu detí.
- Keď sú dvierka spotrebiča otvorené, nedovoľte deťom ani domácim zvieratám, aby sa k nemu priblížili.
- Čistenie a údržbu nesmú vykonávať deti bez dozoru.

1.2 Všeobecné bezpečnostné pokyny

- Nemeňte technické charakteristiky tohto spotrebiča.
- Dodržiavajte maximálne náplne 6 kg (pozrite si kapitolu „Tabuľka programov“).
- Prevádzkový tlak vody (minimálny a maximálny) musí byť v škále medzi 0,5 bar (0,05 MPa) a 8 bar (0,8 MPa).
- Vetracie otvory v dolnej časti spotrebiča (ak sú k dispozícii) nesmú byť zakryté kobercom.

- Spotrebič treba zapojiť do vodovodnej siete pomocou novej dodanej súpravy hadíc. Staré súpravy hadíc sa nesmú opätovne použiť.
- Ak je poškodený elektrický napájací kábel, musíte ho dať vymeniť u výrobcu, v autorizovanom servisnom stredisku alebo u kvalifikovanej osoby, aby sa predišlo nebezpečenstvu.
- Pred vykonávaním údržby spotrebič vypnite a vytiahnite jeho zástrčku zo sieťovej zásuvky.
- Na čistenie spotrebiča nepoužívajte prúd vody ani paru.
- Spotrebič čistite vlhkou mäkkou handričkou. Používajte iba neutrálne saponáty. Nepoužívajte abrazívne prostriedky, drôtenky, rozpúšťadlá ani kovové predmety.

2. BEZPEČNOSTNÉ POKYNY

2.1 Inštalácia

- Odstráňte všetky obaly a prepravné prvky.
- Prepravné prvky uschovajte. Keď budete spotrebič znova presúvať, musíte zablokovať bubon.
- Pri premiestňovaní spotrebiča buďte vždy opatrní, pretože je ťažký. Vždy používajte bezpečnostné rukavice.
- Poškodený spotrebič neinštalujte ani nepoužívajte.
- Dodržiavajte pokyny na inštaláciu dodané so spotrebičom.
- Spotrebič neinštalujte ani nepoužívajte na miestach, kde je teplota nižšia ako 0 °C alebo kde je spotrebič vystavený poveternostným vplyvom.
- Dbajte na to, aby bol povrch, kde inštalujete spotrebič, rovný, stabilný, teplovzdorný a čistý.
- Zabezpečte prúdenie vzduchu medzi spotrebičom a podlahou.
- Pomocou nožičiek nastavte potrebný priestor medzi spotrebičom a kobercom.
- Spotrebič neinštalujte tam, kde veko spotrebiča nemožno úplne otvoriť.

2.2 Zapojenie do elektrickej siete

- Spotrebič musí byť uzemnený.
- Vždy používajte správne inštalovanú uzemnenú zásuvku.
- Uistite sa, že elektrické údaje uvedené na typovom štítku spotrebiča zodpovedajú parametrom elektrickej siete. Ak nie, kontaktujte elektrikára.
- Nepoužívajte adaptéry, rozdvojky ani predĺžovacie prívodné káble.
- Uistite sa, že zástrčka a prívodný elektrický kábel nie sú poškodené. Ak prívodný elektrický kábel spotrebiča treba vymeniť, túto operáciu smie urobiť iba pracovník autorizovaného servisného strediska.
- Zástrčku zapojte do zásuvky až na konci inštalácie. Uistite sa, že je napájací elektrický kábel po inštalácii prístupný.
- Nedotýkajte sa elektrického napájacieho kábla ani zástrčky mokrými rukami.
- Pri odpájaní spotrebiča od elektrickej siete neťahajte za napájací elektrický kábel. Vždy ťahajte za zástrčku.
- Iba pre Veľkú Britániu a Írsko: Spotrebič má 13 A sieťovú zástrčku.

Ak je potrebné vymeniť poistku sieťovej zástrčky, použite 13 AASTA (BS 1362).

- Tento spotrebič spĺňa smernice EHS.

2.3 Pripojenie na vodovodné potrubie

- Uistite sa, že hadice na vodu nie sú poškodené.
- Pred pripojením spotrebiča k novému potrubiu alebo potrubiu, ktoré sa dlho nepoužívalo, nechajte vodu tiecť, až kým nebude čistá.
- Pri prvom použití spotrebiča skontrolujte, či nikde neuniká voda.

2.4 Používanie



VAROVANIE!

Hrozí nebezpečenstvo zranenia, úrazu elektrickým prúdom, požiaru, popálenín alebo poškodenia spotrebiča.

- Tento spotrebič používajte iba v domácom prostredí.
- Dodržiavajte bezpečnostné pokyny na obale pracieho prostriedku.
- Horľavé látky ani predmety, ktoré sú nasiaknuté horľavými látkami,

nekladte do spotrebiča, do jeho blízkosti ani naň.

- Uistite sa, že ste z odevov odstránili všetky kovové predmety.
- Pod spotrebič nedávajte nádobu na zachytávanie unikajúcej vody. Informácie o povolenom príslušenstve vám poskytne autorizované servisné stredisko.

2.5 Servis

- Ak treba dať spotrebič opraviť, obráťte sa na autorizované servisné stredisko.
- Používajte iba originálne náhradné súčiastky.

2.6 Likvidácia



VAROVANIE!

Nebezpečenstvo poranenia alebo udusenía.

- Spotrebič odpojte od elektrickej siete.
- Odrežte elektrický kábel a zlikvidujte ho.
- Odstráňte západku dvierok, aby ste zabránili uviaznutiu detí a domácich zvierat v spotrebiči.

3. POPIS VÝROBKU

3.1 Prehľad spotrebiča

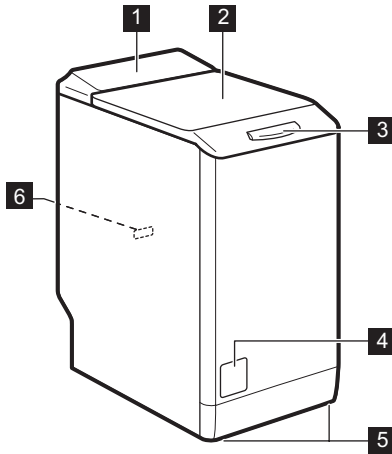

- 1 Ovládací panel
- 2 Veko
- 3 Rukoväť veka
- 4 Filter vypúšťacieho čerpadla
- 5 Nožičky na vyrovnanie spotrebiča
- 6 Typový štítok

4. OVLÁDACÍ PANEL

4.1 Popis ovládacieho panela

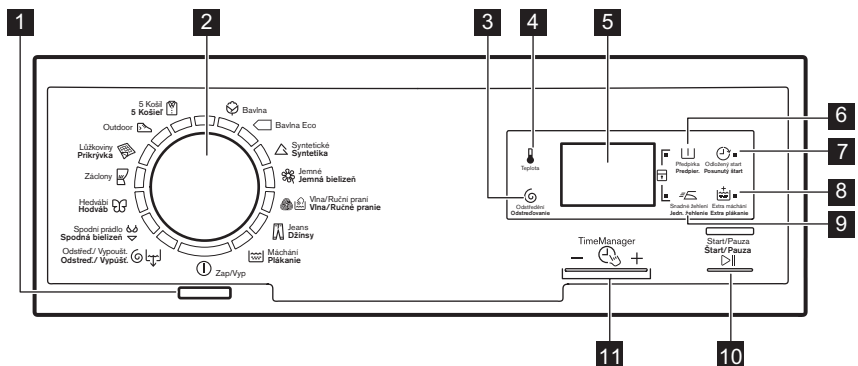

- 1 Tlačidlo Zap/Vyp  (Zap/Vyp)
- 2 Ovládač programov
- 3 Dotykové tlačidlo zníženia rýchlosti odstreďovania  (Odstředění/Odstreďovanie)
- 4 Dotykové tlačidlo teploty  (Teplota)
- 5 Displej
- 6 Dotykové tlačidlo Predpíranie  (Předpírka/Predpieranie)
- 7 Dotykové tlačidlo Posunutý štart  (Odložený štart/Posunutý štart)
- 8 Dotykové tlačidlo Extra plákanie  (Extra máčanie/Extra plákanie)
- 9
- 10
- 11

9 Dotykové tlačidlo Jednoduché žehlenie (Snadné žehlení/Jednoduché žehlenie)

10 Dotykové tlačidlo Štart/prestávka (Start/Pauza Štart/Pauza)

11 Dotykové tlačidlá funkcie Time Manager + (TimeManager)

4.2 Displej

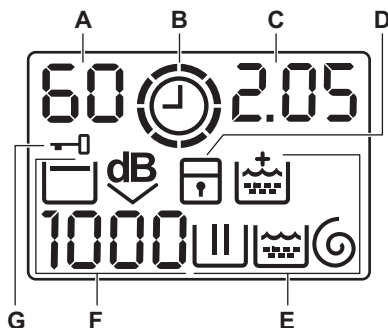

A) Oblasť teploty:

: Ukazovateľ teploty

: Ukazovateľ studenej vody

B) : Ukazovateľ funkcie Time Manager.

C) Oblasť času:

- : trvanie programu
- : posunutý štart
- : chybové kódy
- : chybové hlásenie
- : program sa skončil.

D) : ukazovateľ detskej poistky.

E) Ukazovatele prania:

- : fáza prania

• : fáza plákania

• : fáza odstreďovania

• : trvalá funkcia Extra plákanie.

F) Oblasť odstreďovania:

• : ukazovateľ rýchlosti odstreďovania

• : ukazovateľ funkcie Bez odstreďovania











• : ukazovateľ funkcie Plákanie Stop

• : ukazovateľ programu Extra tichý.

G) : ukazovateľ zaisteného veka

5. TABUĽKA PROGRAMOV

Program Teplotný rozsah	Maximálna hmotnosť náplne Maximálna rýchlosť odstreďovania	Popis programu (Druh náplne a úroveň znečistenia)
Pracie programy		

Program Teplotný rozsah	Maximálna hmotnosť náplne Maximálna rýchlosť odstreďovania	Popis programu (Druh náplne a úroveň znečistenia)
 Bavlna 90 °C – studená voda	6 kg 1200 ot./min.	Biele a farebná bavlna. Bežné a mierne znečistenie.
 Bavlna Eco ¹⁾ 60 – 40 °C	6 kg 1200 ot./min.	Biele bavlna a farebne stála bavlna. Bežné znečistenie. Spotreba energie sa zníži a trvanie pracieho programu sa predĺži.
 Syntetické/ Syntetika 60° – studená voda	2,5 kg 1200 ot./min.	Syntetické alebo zmesové tkaniny. Bežné znečistenie.
 Jemné/ Jemná bielizeň 40° – studená voda	2,5 kg 1200 ot./min.	Jemné tkaniny ako bielizeň z akrylu, viskózy a polyesteru. Bežné znečistenie.
 Vlna/Ruční praní -Ručné pranie 40° – studená voda	1 kg 1200 ot./min.	Vlna vhodná na pranie v práčke, vlna určená na ručné pranie a jemné tkaniny s označením «hand washing» pre ručné pranie.²⁾
 Jeans/Džínsy 60° – studená voda	3 kg 1200 ot./min.	Džínovina a džersej. Aj na bielizeň tmavej farby.
 Máchání/ Plákanie	6 kg 1200 ot./min.	Plákanie a odstreďovanie bielizne. Všetky tkaniny.
 Odstreďo- vání/Vypouštění Odstreďovanie/ Vypúšťanie ³⁾	6 kg 1200 ot./min.	Odstreďovanie bielizne a odčerpanie vody z bubna. Všetky tkaniny.
 Spodní prá- dlo/Spodná bieli- zeň 40° – studená voda	1 kg 800 ot./min.	Špeciálny program vhodný na veľmi jemnú bielizeň, ako je spodná bielizeň, podprsienky, nohavičky a pod.
 Hedvábi/ Hodváb 30 °C	1 kg 800 ot./min.	Špeciálny program na hodváb a zmesové syntetické materiály.

Program								
	■	■	■			■		■
(1)	■	■				■		
	■	■	■	■		■		
	■	■				■		
	■	■	■			■		■
	■					■		
	■	■				■		
	■	■				■		

1) Nastavte rýchlosť odstreďovania. Uistite sa, že je vhodná pre vloženú bielizeň. Ak nastavíte funkciu Bez odstreďovania, prebehne iba fáza vypúšťania.

5.1 Woolmark Apparel Care - Modrý



Cyklus prania vlny tohto spotrebiča bol schválený spoločnosťou The Woolmark Company na pranie vlnených odevov, ktoré sú označené symbolom ručného prania «hand wash», za predpokladu, že odevy sa perú v súlade s pokynmi výrobcu tejto práčky. Pri sušení a ďalšej starostlivosti o odevy postupujte podľa pokynov na štítku. M1145

V Spojenom kráľovstve, Írsku, Hongkongu a Indii je symbol Woolmark certifikačnou obchodnou značkou.

6. SPOTREBA



Údaje v tejto tabuľke sú približné. Údaje ovplyvňuje množstvo faktorov: množstvo a druh bielizne, teplota vody a okolitá teplota.



Na začiatku programu sa na displeji zobrazí trvanie programu pri maximálnej náplni.

Počas fázy prania sa automaticky vypočíta skutočné trvanie programu a oproti pôvodnému času programu sa môže značne skrátiť, ak je množstvo bielizne menšie než maximálna náplň (napr. Bavlna 60 °C, maximálna náplň 6 kg, trvanie programu prekročí 2 hodiny; skutočná náplň 1 kg, trvanie programu neprekročí 1 hodinu).

Počas vypočítavania skutočného trvania programu na displeji bliká bodka.

Programy	Náplň (kg)	Spotreba energie (kWh)	Spotreba vody (litre)	Približné trvanie programu (minúty)	Zostatková vlhkosť (%) ¹⁾
Bavlna 60 °C	6	1,10	56	180	53
Bavlna 40 °C	6	0,65	54	150	53
Syntetické/Syntetika 40 °C	2,5	0,45	46	105	35
Jemné/Jemná bielizeň 40 °C	2,5	0,55	46	90	35
Vlna/Ruční prání - Ručné pranie 30 °C ²⁾	1	0,35	50	65	30
Štandardné programy na bavlnu					
Štandardný program bavlna 60 °C	6	0,79	47	248	53
Štandardný program bavlna 60 °C	3	0,58	39	174	53
Štandardný program bavlna 40 °C	3	0,48	38	169	53

1) Na konci fázy odstreďovania.

2) Pri niektorých modeloch nie je k dispozícii.

Vypnutý režim (W)	Pohotovostný režim (W)
0,48	0,48
Informácie v hore uvedenej tabuľke sú v súlade s nariadením Európskej komisie 1015/2010, ktorým sa zavádza smernica 2009/125/ES.	

7. VOLITEĽNÉ FUNKCIE

7.1 Teplota

Touto voliteľnou funkciou môžete zmeniť predvolenú teplotu.

Ukazovateľ – – = studená voda.

Na displeji sa zobrazí nastavená teplota.

7.2 Odstreďenie/Odstreďovanie



Touto voliteľnou funkciou môžete znížiť štandardnú rýchlosť odstreďovania.

Na displeji sa zobrazuje ukazovateľ nastavenej rýchlosti.

Ďalšie voliteľné funkcie odstreďovania:

Bez odstreďovania

- Po nastavení tejto voliteľnej funkcie práčka vypustí všetky fázy odstreďovania.
- Túto funkciu nastavte pre veľmi jemné tkaniny.
- Pri niektorých prácach programoch sa vo fáze plákania spotrebuje viac vody.

- Na displeji sa zobrazí ukazovateľ .

Plákanie Stop

- Túto funkciu nastavte, ak chcete zabrániť pokrčeniu bielizne.
- Prací program sa skončí s vodou v bubne. Bubon sa otáča pravidelne, aby sa zabránilo pokrčeniu bielizne.
- Veko zostane zablokované. Ak chcete odblokovať veko, musíte vypustiť vodu.
- Na displeji sa zobrazí ukazovateľ .



Postup vypúšťania vody nájdete v časti „Po skončení programu“.

Extra tichý

- Po nastavení tejto funkcie práčka vynechá všetky fázy odstreďovania a vykoná tiché pranie.
- Pri niektorých pracích programoch sa vo fáze plákania spotrebuje viac vody.
- Prací program sa skončí s vodou v bubne. Bubon sa otáča pravidelne, aby sa zabránilo pokrčeniu bielizne.
- Veko zostane zablokované. Ak chcete odblokovať veko, musíte vypustiť vodu.
- Na displeji sa zobrazí ukazovateľ .



Postup vypúšťania vody nájdete v časti „Po skončení programu“.

7.3 Předpírka/Predpieranie

Pomocou tejto funkcie pridáte k pracímu programu fázu predpieraní.

Túto funkciu používajte na veľmi znečistenú bielizeň.

Keď nastavíte túto funkciu, trvanie programu sa predĺži.

Rozsvieti sa príslušný ukazovateľ.

7.4 Odložený start/Posunutý štart

Pomocou tejto voliteľnej funkcie môžete posunúť štart programu o 30 minút až 20 hodín.

Na displeji sa zobrazí príslušný ukazovateľ.

7.5 Extra máchání/Extra plákanie

Pomocou tejto voliteľnej funkcie môžete pridať k pracímu programu fázu plákania.

Túto funkciu použite v prípade osôb alergických na pracie prostriedky a v oblastiach s mäkkou vodou.

Rozsvieti sa príslušný ukazovateľ.

7.6 Snadné žehlení/Jednoduché žehlenie

Spotrebič opatrne vyperie a odstredí bielizeň, čím zabráni jej pokrčeniu.



Spotrebič zníži rýchlosť odstreďovania, použije viac vody a prispôbi trvanie programu podľa typu bielizne.

Rozsvieti sa príslušný ukazovateľ.











7.7 Funkcia Time Manager









–  +

Po nastavení pracího programu sa na displeji zobrazí jeho štandardné trvanie.

Stlačením tlačidla  alebo  môžete skrátiť alebo predĺžiť trvanie programu.

Funkcia Time Manager je dostupná iba pri programoch uvedených v tabuľke.

Ukazovateľ				Bavlna Eco	 (1)	 (1)
 (2)	■	■			■	
	■	■	■		■	■
	■	■			■	
	■	■	■	■	■	■
	■	■			■	



Ukazovateľ				Bavlna Eco	 1)	 1)
	■ 3)	■ 3)	■		■ 3)	■
	■	■			■	
 4)	■	■	■ 3)	■ 3)	■	■ 3)

- 1) Ak je k dispozícii.
- 2) Najkratší: na osvieženie bielizne.
- 3) Štandardná dĺžka programu.
- 4) Najdlhší: Pri predlžovaní programu postupne klesá spotreba energie. Optimalizovaná fáza ohrevu šetrí energiu a vďaka dlhšiemu trvaniu programu dosiahnete rovnakú účinnosť prania (najmä pri bežnom znečistení).



8. NASTAVENIA

8.1 Detská poistka

Pomocou tejto voľiteľnej funkcie môžete zabrániť deťom hrať sa s ovládacím panelom.



- Ak chcete **zapnúť/vypnúť** túto voľiteľnú funkciu, stlačte súčasne tlačidlá  a  a podržte ich stlačené, kým sa ukazovateľ  **nerozsvieti/nezhasne**.

Túto funkciu môžete zapnúť:

- Po stlačení tlačidla : zablokujú sa voľiteľné funkcie a otočný ovládač programu.
- Pred stlačením tlačidla : spotrebič sa nedá spustiť.

8.2 Zvukové signály



Kedy zaznejú zvukové signály:

- Program sa skončil.
 - Spotrebič má poruchu.
- Ak chcete **vypnúť/zapnúť** zvukové signály, stlačte tlačidlo  a tlačidlo  súčasne na 6 sekúnd.

 Aj keď zvukové signály vypnete, zaznejú pri poruche spotrebiča.

8.3 Trvalé extra plákanie

Pomocou tejto voľiteľnej funkcie môžete natrvalo zapnúť funkciu Extra plákanie pre každý nový nastavený program.

- Ak chcete **zapnúť/vypnúť** túto voľiteľnú funkciu, stlačte súčasne tlačidlá  a  a podržte ich stlačené, kým sa ukazovateľ  **nerozsvieti/nezhasne**.

9. PRED PRVÝM POUŽITÍM

1. Do priehradky na fázu prania pridajte malé množstvo pracieho prostriedku.
2. Nastavte a spustíte program pre bavlnu s najvyššou teplotou bez bielizne v bubne.

Týmto odstránite eventuálne nečistoty z bubna a nádrže.

10. KAŽDODENNÉ POUŽÍVANIE



VAROVANIE!

Pozrite si kapitoly o hľadane bezpečnosti.



POZOR!

Pred zatvorením veka spotrebiča sa uistite, že ste bubon zavreli správne.

10.1 Vloženie bielizne

1. Otvorte veko spotrebiča.
2. Stlačte tlačidlo **A**.
Bubon sa automaticky otvorí.
3. Bielizeň vkladajte do bubna po jednom.
4. Skôr ako bielizeň vložíte do spotrebiča, poriadne ju vytraste.
Uistite sa, že ste do bubna nevložili príliš veľa bielizne.
5. Bubon a veko zatvorte.

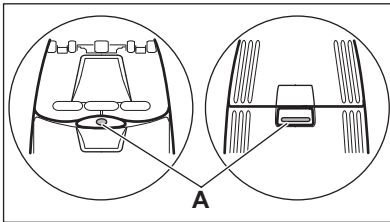

10.2 Používanie pracích prostriedkov a prídavných prostriedkov

Odmerajte správne množstvo pracieho prostriedku a aviváže.

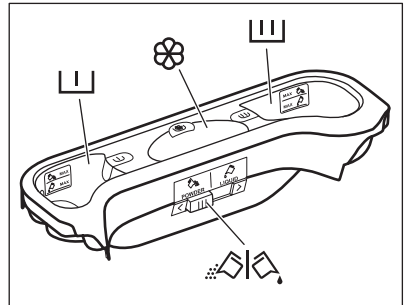

10.3 Priehradky na pracie prostriedky



POZOR!

Používajte iba pracie prostriedky určené pre práčky.



Vždy dodržiavajte pokyny uvedené na obale pracích prostriedkov.

	Priehradka na prací prostriedok pre fázu predpierania. Značky MAX označujú maximálne množstvo pracieho prostriedku (práškového alebo tekutého).
	Priehradka na prací prostriedok pre fázu prania. Značky MAX označujú maximálne množstvo pracieho prostriedku (práškového alebo tekutého).
	Priehradka na tekuté prídavné prostriedky (avivážny prípravok, škrob). Značka M označuje maximálnu hladinu tekutých prídavných prostriedkov.



Klapka na práškový alebo tekutý prací prostriedok.

10.4 Tekutý alebo práškový prací prostriedok

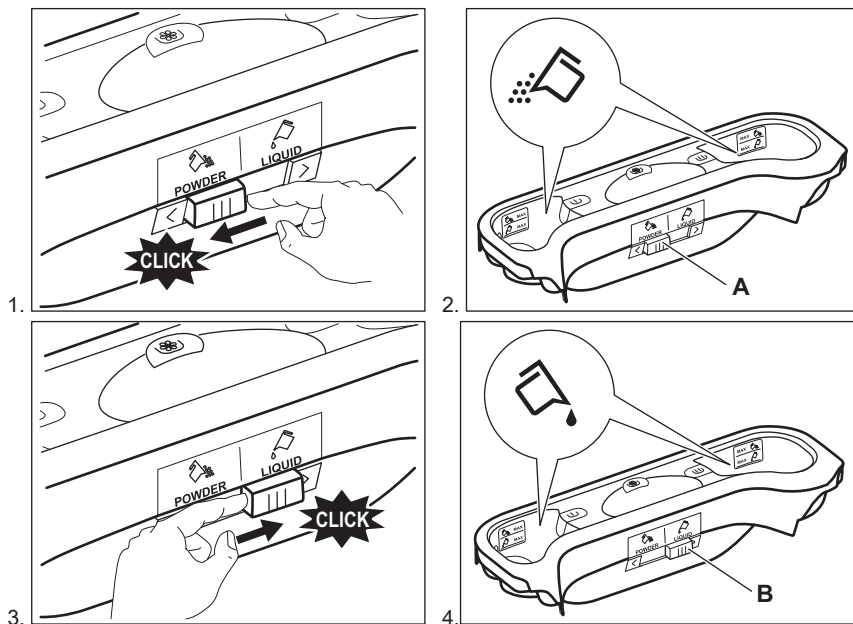

- 1. Poloha **A** pre práškový prací prostriedok (nastavenie z výroby).
- Poloha **B** pre tekutý prací prostriedok.



Keď používate tekutý prací prostriedok:

- Nepoužívajte gélové ani husté tekuté pracie prostriedky.
- Nepridávajte viac tekutého prostriedku ako je maximálna úroveň.

10.5 Zapnutie spotrebiča

Ak chcete spotrebič zapnúť alebo vypnúť, stlačte tlačidlo . Keď sa spotrebič zapne, zaznie zvukový signál.

10.6 Nastavenie programu

1. Otočením ovládača programov nastavte program:
 - Rozsvieti sa ukazovateľ príslušného programu.
 - Ukazovateľ tlačidla  bliká.

- Na displeji sa zobrazí úroveň funkcie Time Manager, trvanie programu a ukazovatele fáz programu.



2. V prípade potreby zmeňte teplotu, rýchlosť odstredovania, trvanie cyklu alebo pridajte dostupné voliteľné funkcie. Pri zapnutí niektorej voliteľnej funkcie sa rozsvieti ukazovateľ danej voliteľnej funkcie.



Pri nesprávnom nastavení sa na displeji zobrazí hlásenie .

10.7 Spustenie programu bez posunutia štartu

Stlačte .

- Ukazovateľ  prestane blikať a bude svietiť.
- Na displeji začne blikať ukazovateľ .
- Program sa spustí, veko sa zaistí a na displeji sa zobrazí ukazovateľ .
- Vypúšťacie čerpadlo sa môže na chvíľu spustiť, keď spotrebič napúšťa vodu.





Po uplynutí približne 15 minút od začiatku programu:

- Spotrebič automaticky upraví trvanie programu podľa aktuálnej náplne bubna.
- Na displeji sa zobrazí nová hodnota.

10.8 Spustenie programu s posunutím štartu





1. Opakovane stláčajte tlačidlo , až kým sa na displeji nezobrazí požadovaná doba posunutia.

Na displeji sa rozsvieti príslušný ukazovateľ.

2. Stlačte tlačidlo :
 - Spotrebič začne odpočítavať čas.
 - Dvierka sa zablokujú a na displeji sa zobrazí ukazovateľ .
 - Po skončení odpočítavania sa automaticky spustí program.





Pred stlačením tlačidla  môžete zrušiť alebo zmeniť nastavenie posunutého štartu. Zrušenie posunutého štartu:

- Stlačením tlačidla  prerušíte činnosť spotrebiča.
- Stláčajte tlačidlo , až kým sa na displeji nezobrazí .
- Po opätovnom stlačení tlačidla  sa program okamžite spustí.

10.9 Prerušenie programu a zmena voliteľných funkcií

Len niekoľko voliteľných funkcií môžete zmeniť ešte pred ich pôsobením.

1. Stlačte tlačidlo . Ukazovateľ bliká.
2. Zmeňte voliteľné funkcie.
3. Opäť stlačte tlačidlo . Program bude pokračovať.

10.10 Zrušenie prebiehajúceho programu

1. Stlačte a niekoľko sekúnd podržte tlačidlo , čím zrušíte program a vypnete spotrebič.
2. Opätovným stlačením toho istého tlačidla spotrebič zapnete. Teraz môžete nastaviť nový prací program.



Spotrebič pred spustením nového programu môže vypustiť vodu. V takomto prípade skontrolujte, či je dostatok pracieho prostriedku v priehradke na prací prostriedok, prípadne ho doplňte.



10.11 Otvorenie veka

Počas prebiehajúceho programu alebo odpočítavania posunutého štartu je veko spotrebiča zablokované. Na displeji sa zobrazí ukazovateľ .

**POZOR!**

Veko nie je možné otvoriť, ak je príliš vysoká teplota alebo hladina vody v bubne.





Otvorenie veka, keď je zapnutý posunutý štart:

1. Stlačením tlačidla  prerušte činnosť spotrebiča.
2. Počkajte, kým ukazovateľ blokovania veka  nezhasne.
3. Môžete otvoriť veko.
4. Veko zatvorte a znova stlačte tlačidlo . Odpočítavanie posunutého štartu bude pokračovať.

Otvorenie veka pri spustenom programe:

1. Tlačidlo  podržte stlačené niekoľko sekúnd, spotrebič sa vypne.
2. Počkajte niekoľko minút a potom otvorte veko spotrebiča.
3. Veko zatvorte a znova nastavte program.





10.12 Po skončení programu

- Spotrebič sa automaticky zastaví.
- Zaznie zvukový signál (ak je aktivovaný).
- Na displeji sa zobrazí symbol .
- Ukazovateľ tlačidla  zhasne.
- Ukazovateľ blokovania veka  zhasne.
- Môžete otvoriť veko.
- Zo spotrebiča vyberte všetku bielizeň. Skontrolujte, či je bubon prázdny.
- Zatvorte vodovodný kohútik.
- Tlačidlo  podržte stlačené niekoľko sekúnd, spotrebič sa vypne.
- Veko nechajte pootvorené, aby ste zabránili tvorbe plesní a zápachu.

Program prania sa skončil, ale v bubne je voda:

- Bubon sa pravidelne otáča, aby sa zabránilo pokrččeniu bielizne.
- Sviety ukazovateľ blokovania veka . Veko zostane zablokované.
- Ak chcete otvoriť veko, musíte vypustiť vodu.

Vypustenie vody:



1. Stlačte . Spotrebič vypustí vodu a začne odstreďovať.
2. Ak chcete, aby spotrebič iba vypustil vodu, nastavte . V prípade potreby znížte rýchlosť odstreďovania.
3. Po skončení programu, keď ukazovateľ blokovania veka  zhasne, môžete veko otvoriť.
4. Tlačidlo  podržte stlačené niekoľko sekúnd, spotrebič sa vypne.



Spotrebič po 18 hodinách automaticky vypustí vodu a odstredí bielizeň (okrem programu Vlna).

10.13 Voliteľná funkcia AUTOMATICKÝ pohotovostný režim

V snahe ušetriť energiu funkcia AUTOMATICKÝ pohotovostný režim automaticky vypne spotrebič, aby sa znížila spotreba energie v týchto prípadoch:

- Ak spotrebič pred stlačením tlačidla  nepoužívate 5 minút. Stlačením tlačidla  spotrebič znovu zapnete.
- Po 5 minútach od skončenia pracieho programu Stlačením tlačidla  spotrebič znovu zapnete. Na displeji sa zobrazí koniec naposledy nastaveného programu. Otočením ovládača programu nastavte nový cyklus.



Ak nastavíte program alebo voliteľnú funkciu, ktoré končia s vodou v bubne, funkcia AUTOMATICKÝ pohotovostný režim **nevypne** spotrebič, aby vám pripomenula, že máte vypustiť vodu.

11. TIPY A RADY

11.1 Vloženie bielizne

- Bielizeň rozdeľte na: bielu, farebnú, syntetickú, jemnú a vlnenú bielizeň.
- Dodržiavajte pokyny uvedené na štítkoch odevov.
- Neperte spolu bielu a farebnú bielizeň.
- Niektorá farebná bielizeň môže pri prvom praní pustiť farbu. Nové farebné odevy odporúčame prať prvýkrát osobitne.
- Zapnite gombíky na obliečkach, zipsy, háčiky a patentky. Zaviažte opasky.
- Vyprázdňte vrecká a odevy narovnajte.
- Viacvrstvové odevy, vlnené oblečenie a odevy s namaľovanými dekoráciami prevráťte naruby.
- Odstránenie odolných škvŕn.
- Odolné škvŕny odstraňujte špeciálnymi pracími prostriedkami.
- Záclony si vyžadujú veľmi jemné zaobchádzanie. Odstráňte háčiky alebo ich vložte do pracieho vaku alebo obliečky.
- V spotrebiči neperte neobrúbené ani natrhnuté odevy. Na pranie malých a/alebo citlivých kúskov (napr. podprsienky s kosticami, opasky, pančuchové nohavice a pod.) použite pracie vrecúško.
- Veľmi malé náplne môžu spôsobiť problémy s vyvážením vo fáze odstreďovania. V takom prípade odevy v bubne ručne rozložte a znovu pusťte fázu odstreďovania.

11.2 Veľmi odolné škvŕny

Na niektoré škvŕny nestačí voda a prací prostriedok.

Tieto škvŕny odporúčame odstrániť ešte pred vložením odevu do práčky.

Špeciálne odstraňovače škvŕn sú k dispozícii. Použite špeciálny odstraňovač škvŕn určený pre daný typ škvŕny a tkaniny.

11.3 Pracie prostriedky a prídavné prostriedky

- Používajte len pracie prostriedky a prídavné prostriedky určené špeciálne pre práčky:
 - práškové pracie prostriedky na všetky druhy tkanín,
 - práškové pracie prostriedky na jemnú bielizeň (max. 40 °C) a vlnu,
 - tekuté pracie prostriedky, hlavne pri programoch prania s nízkou teplotou (max. 60 °C) pre všetky druhy tkanín, alebo špeciálne prostriedky na pranie vlny.
- Nemiešajte rôzne typy pracích prostriedkov.
- Nepoužívajte viac pracieho prostriedku, ako je potrebné. Ochráňte tak životné prostredie.
- Dodržiavajte pokyny uvedené na obale týchto produktov.
- Používajte správne produkty určené pre daný typ a farbu tkaniny, teplotu programu a úroveň znečistenia.
- Ak spotrebič nie je vybavený dávkovačom pracieho prostriedku s klapkou, pridajte tekutý prací prostriedok do dávkovacej gule (dodáva výrobca pracieho prostriedku).

11.4 Ekologické tipy

- Pri praní bežne znečistenej bielizne nastavte program bez fázy predpierania.
- Prací program vždy spúšťajte s maximálnou náplňou bielizne.
- V prípade potreby použite odstraňovač škvŕn, ak periete pri nízkej teplote.
- Zistite si tvrdosť vody vo vašej lokalite, aby ste používali správne množstvo pracieho prostriedku.

11.5 Tvrdosť vody

Ak žijete v oblasti s vysokou alebo strednou tvrdosťou vody, odporúčame používať zmäččovač vody pre práčky. V oblastiach s mäkkou vodou nie je potrebné používať zmäččovač vody.

Ak chcete poznať tvrdosť vody vo vašej oblasti, obráťte sa na miestnu vodárenskú spoločnosť.

Použite správne množstvo zmäkčovača vody. Dodržiavajte pokyny uvedené na obale produktu.

12. OŠETROVANIE A ČISTENIE



VAROVANIE!

Pozrite si kapitoly ohľadne bezpečnosti.

12.1 Vonkajšie čistenie

Spotrebič čistite iba mydlom a teplou vodou. Všetky povrchy vytrite dosucha.



POZOR!

Nepoužívajte alkohol, rozpúšťadlá ani chemikálie.

12.2 Odstraňovanie vodného kameňa

Ak žijete v oblasti s vysokou alebo strednou tvrdosťou vody, odporúčame používať odstraňovač vodného kameňa pre práčky.

Pravidelne prezerajte bubon, aby nedošlo k vzniku vodného kameňa a hrdze.

12.4 Čistenie dávkovača pracieho prostriedku

1.

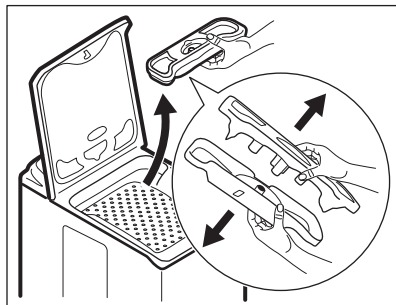

2.

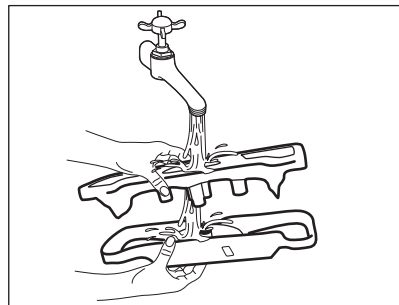

Na odstraňovanie častôčok hrdze používajte len špeciálne produkty určené pre práčky. Robte to oddelene od prania bielizne.



Vždy dodržiavajte pokyny uvedené na obale výrobku.

12.3 Program prania na údržbu práčky

Pri programoch s nízkou teplotou sa môže stať, že v bubne ostanú zvyšky pracieho prostriedku. Pranie na údržbu práčky vykonávajte pravidelne. Postup je takýto:

- Vyberte bielizeň z bubna.
- Nastavte program na bavlnu pri maximálnej teplote s malým množstvom pracieho prostriedku.

3.

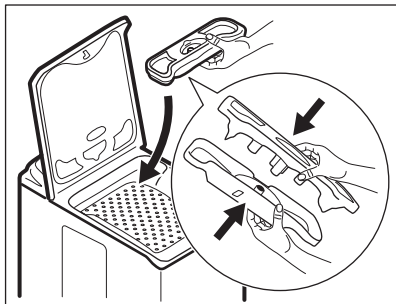

12.5 Čistenie odtokového filtra



VAROVANIE!

Odtokový filter nečistite, ak je voda v spotrebiči horúca.

1.

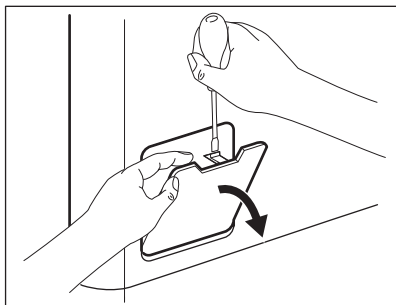

2.

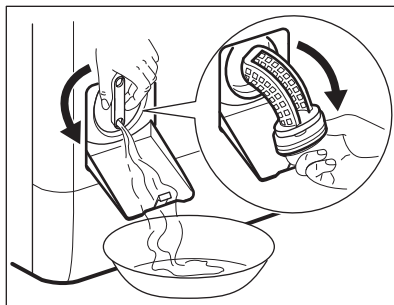

3.

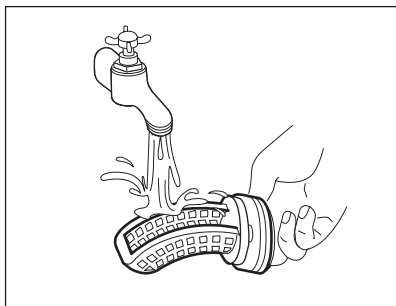

4.

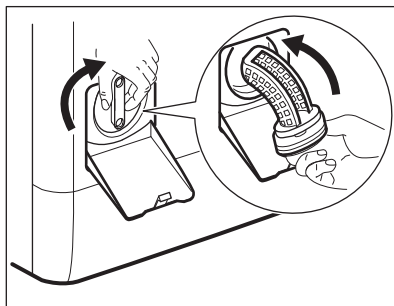

5.

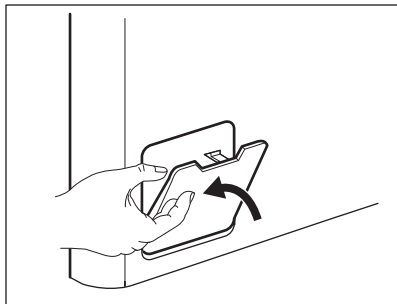

12.6 Čistenie filtra v prívodnej hadici a filtra ventila

1.

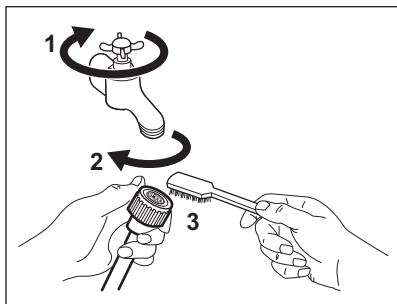

2.

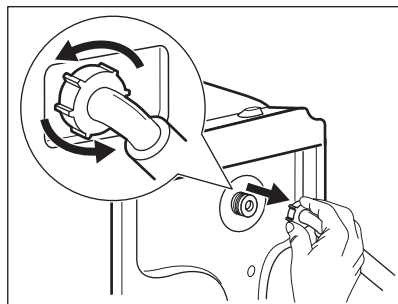

3.

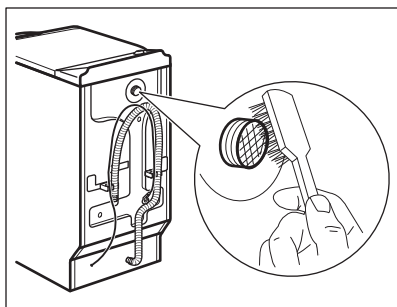

4.

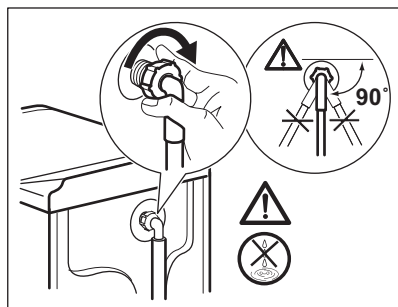

12.7 Núdzové vypustenie

V dôsledku poruchy spotrebič nemôže vypustiť vodu.

V takom prípade vykonajte kroky (1) až (5) z časti „Čistenie odtokového sitka“.

Podľa potreby čerpadlo vyčistíte.

12.8 Ochranné opatrenia pred mrazom

Ak sa spotrebič nachádza na mieste, kde môže teplota klesnúť pod 0 °C, odstráňte

zvýšnú vodu z prírodnej hadice a vypúšťacieho čerpadla.

1. Zástrčku napájacieho kábla vytiahnite zo zásuvky elektrickej siete.
2. Zatvorte vodovodný kohútik.
3. Obidva konce prírodnej hadice vložte do nádoby a nechajte vodu odtiecť z hadice.
4. Vyprázdnite vypúšťacie čerpadlo. Prečítajte si informácie o núdzovom vypustení.

5. Keď je vypúšťacie čerpadlo prázdne, znova nainštalujte prírodnú hadicu.



VAROVANIE!

Pred opätovným použitím spotrebiča sa uistite, že je teplota vyššia než 0 °C. Výrobca nie je zodpovedný za škody spôsobené nízkymi teplotami.

13. RIEŠENIE PROBLÉMOV



VAROVANIE!

Pozrite si kapitoly ohľadne bezpečnosti.

13.1 Úvod

Spotrebič sa nespustí alebo sa zastaví počas prevádzky.

Najprv skúste nájsť riešenie problému (pozrite si tabuľku). Ak ste riešenie nenašli, obráťte sa na autorizované servisné stredisko.

Pri niektorých problémoch zaznie zvukový signál a na displeji sa zobrazí poruchový kód:

- **E10** - Do spotrebiča nepriteká správne voda.
- **E20** - Spotrebič nevypúšťa vodu.
- **E40** - Veko spotrebiča alebo dvierka bubna sú otvorené alebo sú nesprávne zatvorené. Skontrolujte veko aj dvierka!
- **E40** - Elektrické napájanie je nestabilné. Počkejte, kým sa napájanie neustáli.



VAROVANIE!

Pred vykonaním kontroly vypnite spotrebič.

13.2 Možné poruchy

Problém	Možné riešenie
Program sa nespúšťa.	Uistite sa, že je zástrčka pripojená do sieťovej zásuvky.
	Uistite sa, že sú veko spotrebiča a dvierka bubna správne zatvorené.
	Uistite sa, že poistka v poistkovej skrini nie je poškodená ani vyhodенá.
	Uistite sa, že ste stlačili tlačidlo Štart/Prestávka.
	Ak je nastavené posunutie štartu, zrušte toto nastavenie alebo počkajte na dokončenie odpočítavania.
	Ak je zapnutá funkcia Detská poistka, vypnite ju.
Do spotrebiča nepriteká správne voda.	Uistite sa, že je otvorený vodovodný kohútik.

Problém	Možné riešenie
	Uistite sa, že je tlak pritekajúcej vody dostatočný. Príslušné informácie získate od dodávateľa vody.
	Uistite sa, že vodovodný kohútik nie je upchatý.
	Uistite sa, že nie je upchaný filter prírodnej hadice a filter ventilu. Pozrite si časť „Ošetrovanie a čistenie“.
	Uistite sa, že prírodná hadica nie je skrútená ani ohnutá.
	Uistite sa, že je správne pripojená prírodná hadica.
Spotrebič sa nenaplnia vodou a vodu ihneď vypúšťa.	Uistite sa, že je odtoková hadica v správnej polohe. Hadica môže byť príliš nízko.
Spotrebič nevypustí vodu.	Uistite sa, že odtokové potrubie nie je upchané.
	Uistite sa, že odtoková hadica nie je skrútená ani ohnutá.
	Uistite sa, že odtokový filter nie je upchaný. V prípade potreby vyčistite filter. Pozrite si časť „Ošetrovanie a čistenie“.
	Uistite sa, že je správne pripojená odtoková hadica.
	Ak ste nastavili program bez fázy vypúšťania, nastavte program na vypustenie vody.
	Ak ste nastavili voliteľnú funkciu, po skončení ktorej zostane voda v bubne, nastavte program vypúšťania.
Fáza odstreďovania nefunguje alebo cyklus prania trvá dlhšie než zvyčajne.	Nastavte program odstreďovania.
	Uistite sa, že odtokový filter nie je upchaný. V prípade potreby vyčistite filter. Pozrite si časť „Ošetrovanie a čistenie“.
	Bielizeň v bubne ručne rozložte a znovu spustite fázu odstreďovania. Tento problém môže byť spôsobený problémom s vyvážením.
Na podlahe je voda.	Uistite sa, že sú prípojky hadíc na vodu tesné a že neuniká žiadna voda.
	Uistite sa, že odtoková hadica nie je poškodená.
	Uistite sa, že používate správny typ a množstvo pracieho prostriedku.
Nie je možné otvoriť veko spotrebiča.	Uistite sa, že sa skončil prací program.
	Ak je v bubne voda, nastavte program vypúšťania alebo odstreďovania.

Problém	Možné riešenie
Spotrebič vydáva nezvyčajný zvuk.	Uistite sa, že je spotrebič správne vyvážený. Pozrite si časť „Inštalácia“.
	Uistite sa, že bol odstránený obal a prepravné skrutky. Pozrite si časť „Inštalácia“.
	Do bubna pridajte ďalšiu bielizeň. Náplň môže byť príliš malá.
Cyklus je kratší ako zobrazený čas.	Spotrebič podľa množstva bielizne vypočíta nový čas. Pozrite si kapitolu „Spotreba“.
Cyklus je dlhší ako zobrazený čas.	Nevyvážená náplň bielizne zvyšuje trvanie programu. Je to normálne správanie spotrebiča.
Neuspokojivé výsledky prania.	Zvýšte množstvo pracieho prostriedku alebo použite iný typ.
	Pred praním z bielizne odstráňte odolné škrvny pomocou špeciálnych produktov.
	Uistite sa, že ste nastavili správnu teplotu.
	Odoberte nejakú bielizeň.
Nedá sa nastaviť voľiteľná funkcia.	Uistite sa, že ste stlačili iba požadované tlačidlo/tlačidlá.

Po kontrole spotrebič zapnite. Program bude pokračovať od bodu prerušenia. Ak sa problém vyskytne znova, obráťte sa na autorizované servisné stredisko. Ak sa na displeji zobrazia iné chybové kódy. Vypnite a zapnite spotrebič. Ak problém pretrváva, obráťte sa na autorizované servisné stredisko.

14. TECHNICKÉ ÚDAJE

Rozmer	Šírka/výška/hĺbka/celková hĺbka	400 mm/ 890 mm/ 600 mm/ 600 mm
Zapojenie do elektrickej siete	Napätie Celkový výkon Poistka Frekvencia	230 V 2 200 W 10 A 50 Hz
Úroveň ochrany proti vniknutiu pevných častíc a vlhkosti je zabezpečená ochranným krytom, okrem miesta, kde nemá nízkonapäťové zariadenie žiadnu ochranu proti vlhkosti		IPX4
Tlak pritekajúcej vody	Minimálny Maximálny	0,5 bar (0,05 MPa) 8 bar (0,8 MPa)
Prívod vody ¹⁾		Studená voda
Maximálna náplň	Bavlna	6 kg

Energetická trieda	A+++
Rýchlosť odstreďova- nia	Maximálny 1200 ot./min.

1) Prívodnú hadicu pripojte k vodovodnému kohútiku s 3/4" závitom.

15. OCHRANA ŽIVOTNÉHO PROSTREDIA

Materiály označené symbolom
odovzdajte na recykláciu.  Obal hodte
do príslušných kontajnerov na recykláciu.
Chráňte životné prostredie a zdravie ľudí
a recyklujte odpad z elektrických a
elektronických spotrebičov. Nelikvidujte

spotrebiče označené symbolom spolu s
odpadom z domácnosti.  Výrobok
odovzdajte v miestnom recyklačnom
zariadení alebo sa obráťte na obecný
alebo mestský úrad.

www.electrolux.com/shop



192967140-A-202015

