



CS Pračka
ET Pesumasin

Návod k použití
Kasutusjuhend

2
29



Electrolux

OBSAH

1. BEZPEČNOSTNÍ INFORMACE.....	3
2. BEZPEČNOSTNÍ POKYNY.....	4
3. POPIS SPOTŘEBIČE.....	5
4. OVLÁDACÍ PANEL.....	6
5. PROGRAMY.....	8
6. ÚDAJE O SPOTŘEBĚ.....	11
7. FUNKCE.....	12
8. NASTAVENÍ.....	14
9. PŘED PRVNÍM POUŽITÍM.....	15
10. DENNÍ POUŽÍVÁNÍ.....	15
11. TIPY A RADY.....	19
12. ČIŠTĚNÍ A ÚDRŽBA.....	20
13. ODSTRAŇOVÁNÍ ZÁVAD.....	24
14. NOUZOVÉ OTEVŘENÍ DVÍŘEK.....	26
15. TECHNICKÉ ÚDAJE.....	27

MYSLÍME NA VÁS

Děkujeme, že jste si zakoupili spotřebič značky Electrolux. Vybrali jste si produkt, se kterým jsou spjaty desítky let profesionálních zkušeností a inovací. Tento důmyslný a stylový spotřebič byl navržen s ohledem na jeho uživatele. Kdykoliv jej proto používáte, můžete se spolehnout, že pokaždé dosáhnete skvělých výsledků.

Vítá Vás Electrolux.

Navštivte naše stránky ohledně:



Rady ohledně používání, brožury, poradce při potížích, servisních informací:
www.electrolux.com



Registrace vašeho spotřebiče, kterou získáte lepší servis:
www.registerelectrolux.com



Nákupu příslušenství, spotřebního materiálu a originálních náhradních dílů pro váš spotřebič:
www.electrolux.com/shop

PÉČE O ZÁKAZNÍKY A SERVIS

Doporučujeme používat originální náhradní díly. Při kontaktu se servisním střediskem se ujistěte, že máte k dispozici následující údaje: Model, výrobní číslo (PNC), sériové číslo. Tyto informace jsou uvedeny na typovém štítku.



Upozornění / Důležité bezpečnostní informace



Všeobecné informace a rady



Poznámky k ochraně životního prostředí

Změny vyhrazeny.

1. ⚠ BEZPEČNOSTNÍ INFORMACE

Tento návod si pečlivě přečtete ještě před instalací spotřebiče a jeho prvním použitím. Výrobce nezodpovídá za škody a zranění způsobená nesprávnou instalací či chybným používáním. Návod k použití vždy uchovávejte spolu se spotřebičem pro jeho budoucí použití.

1.1 Bezpečnost dětí a postižených osob

- Tento spotřebič smí používat děti starší osmi let nebo osoby se sníženými fyzickými, smyslovými nebo duševními schopnostmi nebo osoby bez patřičných zkušeností a znalostí, pouze pokud tak činí pod dozorem nebo vedením, které zohledňuje bezpečný provoz spotřebiče, a pokud rozumí rizikům spojeným s provozem spotřebiče.
- Nenechte děti hrát si se spotřebičem.
- Děti mladší tří let bez stálého dozoru držte z dosahu spotřebiče.
- Všechny obaly uschovejte z dosahu dětí.
- Všechny prací prostředky uschovejte z dosahu dětí.
- Jsou-li dvířka spotřebiče otevřená, nedovolte dětem a domácím zvířatům, aby se k němu přibližovaly.
- Čištění a uživatelskou údržbu spotřebiče by neměly provádět děti bez dozoru.

1.2 Všeobecné bezpečnostní informace

- Neměňte technické parametry tohoto spotřebiče.
- Dodržujte maximální náplň 9 kg (viz část „Tabulka programů“).
- Hodnota provozního tlaku vody (minimální a maximální) musí být mezi 0,5 bar (0,05 MPa) a 8 bar (0,8 MPa).
- Větrací otvory umístěné vespod spotřebiče (jsou-li součástí spotřebiče) nesmí být zakryté kobercem.

- Spotřebič musí být připojen k vodovodnímu potrubí pomocí nové dodané soupravy hadic. Neinstalujte již jednou použitou soupravu hadic znovu.
- Jestliže je poškozený přívodní kabel, smí ho vyměnit pouze výrobce, autorizované servisní středisko nebo osoba s podobnou příslušnou kvalifikací, jinak by mohlo dojít k úrazu.
- Před čištěním nebo údržbou spotřebič vždy vypněte a vytáhněte síťovou zástrčku ze zásuvky.
- K čištění spotřebiče nepoužívejte proud vody nebo páru.
- Vyčistěte spotřebič vlhkým měkkým hadrem. Používejte pouze neutrální mycí prostředky. Nepoužívejte prostředky s drsnými částicemi, drátěnky, rozpouštědla nebo kovové předměty.

2. BEZPEČNOSTNÍ POKYNY

2.1 Instalace

- Odstraňte všechny obaly nebo přepravní šrouby.
- Přepravní šrouby uschovejte. Při opětovném stěhování spotřebiče je nutné zajistit buben.
- Při přemísťování spotřebiče buďte vždy opatrní, protože je těžký. Vždy noste ochranné rukavice.
- Poškozený spotřebič neinstalujte ani nepoužívejte.
- Řiďte se pokyny k instalaci dodanými spolu s tímto spotřebičem.
- Neinstalujte nebo nepoužívejte spotřebič tam, kde může teplota klesnout pod 0 °C nebo kde je vystaven vnějším povětrnostním vlivům.
- Ujistěte se, že podlaha, na které instalujete spotřebič, je plochá, stabilní, odolná proti teple a čistá.
- Zkontrolujte, zda mezi spotřebičem a podlahou může proudit vzduch.
- Nastavte nožičky tak, aby mezi spotřebičem a kobercem byl požadovaný prostor.
- Spotřebič neinstalujte tam, kde nelze dvířka spotřebiče plně otevřít.

2.2 Připojení k elektrické síti

- Spotřebič musí být uzemněn.
- Vždy použijte správně instalovanou síťovou zásuvku s ochranou proti úrazu elektrickým proudem.
- Zkontrolujte, zda údaje o napájení na typovém štítku souhlasí s parametry elektrické sítě. Pokud tomu tak není, obraťte se na kvalifikovaného elektrikáře.
- Nepoužívejte rozbočovací zástrčky ani prodlužovací kabely.
- Dbejte na to, abyste nepoškodili napájecí kabel a síťovou zástrčku. Jestliže potřebujete vyměnit přívodní kabel, musí výměnu provést námi autorizované servisní středisko.
- Síťovou zástrčku zapojte do síťové zásuvky až na konci instalace spotřebiče. Po instalaci musí zůstat síťová zástrčka nadále dostupná.
- Nedotýkejte se napájecího kabelu či síťové zástrčky mokřýma rukama.
- Neodpojujte spotřebič ze zásuvky tahem za kabel. Vždy tahejte za zástrčku.
- Pouze pro Velkou Británii a Irsko: Spotřebič je vybaven 13A síťovou zástrčkou. Je-li nutné vyměnit pojistku

v síťové zástrčce, použijte 13A pojistku ASTA (BS 1362).

- Tento spotřebič je v souladu se směrnicemi EHS.

2.3 Vodovodní přípojka

- Dbejte na to, abyste hadice nepoškodili.
- Před připojením spotřebiče k novým hadicím nebo k hadicím, které nebyly dlouho používané, nechte vodu na několik minut odtéct, dokud nebude čistá.
- Při prvním použití spotřebiče se ujistěte, že nedochází k únikům vody.

2.4 Použití



UPOZORNĚNÍ!

Hrozí nebezpečí poranění, zásahu elektrickým proudem, požáru nebo poškození spotřebiče.

- Tento spotřebič používejte pouze v domácnosti.
- Řiďte se bezpečnostními pokyny uvedenými na balení pracího prostředku.
- Do spotřebiče, do jeho blízkosti nebo na spotřebič neumístujte hořlavé

předměty nebo předměty obsahující hořlavé látky.

- Ujistěte se, že se v prádle nenachází žádné kovové předměty.
- Pod spotřebič nepokládejte nádoby na zachycení případného úniku vody. Informace o vhodném příslušenství vám poskytne autorizované servisní středisko.
- Při probíhajícím programu se nedotýkejte skla dvířek. Sklo může být horké.

2.5 Obsluha

- Pro opravu spotřebiče se obraťte na autorizované servisní středisko.
- Používejte výhradně originální náhradní díly.

2.6 Likvidace



UPOZORNĚNÍ!

Hrozí nebezpečí úrazu či udušení.

- Odpojte spotřebič od elektrické sítě.
- Odřízněte a vyhoďte síťový kabel.
- Odstraňte dveřní západku, abyste zabránili uvěznění dětí a domácích zvířat ve spotřebiči.

3. POPIS SPOTŘEBIČE

3.1 Přehled spotřebiče

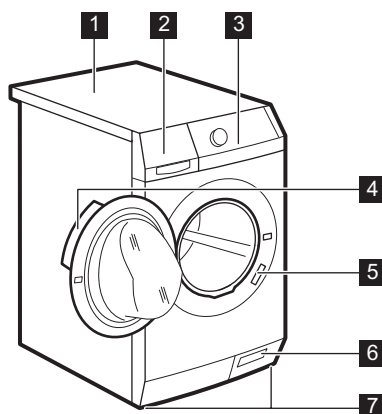

- 1 Horní deska
- 2 Dávkač pracího prostředku
- 3 Ovládací panel
- 4 Držadlo dveří
- 5 Typový štítek
- 6 Filtr vypouštěcího čerpadla
- 7 Nožičky pro vyrovnání spotřebiče

3.2 Souprava fixovacích destiček (4055171146)

Dostupná u vašeho autorizovaného prodejce.

Pokud spotřebič instalujete na podstavec, zajistěte jej pomocí fixovacích destiček.

Pozorně si přečtěte pokyny dodané spolu s příslušenstvím.

4. OVLÁDACÍ PANEL

4.1 Popis ovládacího panelu

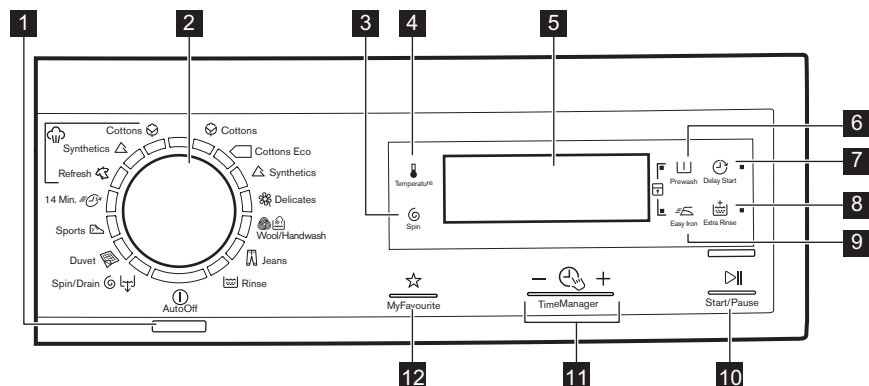

- | | |
|--|---|
| <p>1 Tlačítko Zap/Vyp (Automatické vypnutí)</p> <p>2 Volič programů</p> <p>3 Dotykové tlačítko snížení rychlosti odstředování (Odstředění)</p> <p>4 Dotykové tlačítko teploty (Teplota)</p> <p>5 Displej</p> <p>6 Dotykové tlačítko předpírky (Předpírka)</p> <p>7 Dotykové tlačítko odloženého startu (Odložený start)</p> | <p>8 Dotykové tlačítko extra máchání (Extra máchání)</p> <p>9 Dotykové tlačítko snadného žehlení (Snadné žehlení)</p> <p>10 Dotykové tlačítko Start/Pauza (Start/Pauza)</p> <p>11 Dotyková tlačítka Řízení času (Time Manager)</p> <p>12 Dotykové tlačítko Oblíbené (Oblíbené)</p> |
|--|---|

4.2 Displej

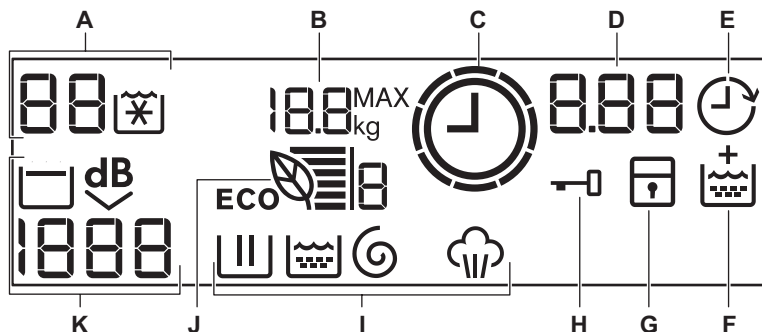

A) Oblast teploty:

- 88: Ukazatel teploty
- ☼: Ukazatel studené vody

B) 18.8^{MAX} kg : Maximální množství prádla¹⁾

C) ⌚: Ukazatel Time Manager

D) Oblast času:

- 1.25: Ukazatel délky programu
- 2h: Odložený start
- E 20: Výstražné kódy
- E r r: Chybové hlášení
- ☐: Program je dokončen.

E) ⌚: Ukazatel odloženého startu

F) 🗝: Ukazatel trvalého extra máchání

G) 🗝: Ukazatel dětské bezpečnostní pojistky

H) 🗝: Ukazatel zablokování dvířek

- Když se zobrazí tento symbol, nelze dvířka spotřebiče otevřít.
- Dvířka můžete otevřít až poté, co se symbol přestane zobrazovat.

I) Ukazatele praní:

- ☐: Fáze praní

- 🗝: Fáze máchání
- 🌀: Odstředivací fáze
- ☁: Parní fáze



Po nastavení programu se zobrazí ukazatele všech příslušných fází zvoleného programu. Po spuštění programu bliká pouze ukazatel probíhající fáze. Když je fáze dokončena, ukazatel fáze se dále zobrazuje. Po dokončení programu se zobrazuje symbol poslední fáze.

J) 🌿: Ukazatel Eco Info











K) Oblast odstředování:





- 1888: Ukazatel rychlosti odstředování
- : Ukazatel funkce Bez odstředění
- ☐: Ukazatel funkce Zastavení máchání
- ☑: Ukazatel funkce Extra tichý



¹⁾ Zobrazuje se pouze tehdy, když jsou dvířka otevřená.

5. PROGRAMY

5.1 Tabulka programů

Program Teplotní rozsah	Maximální množství prádla Maximální rychlost odstředování	Popis programu (Druh náplně a stupeň znečištění)
Prací programy		
 Bavlna 90 °C - studená	9 kg 1 400 ot/min	Bílá a barevná bavlna. Normálně a lehce znečištěné.
 Bavlna úsporný ¹⁾ 60 °C - 40 °C	9 kg 1 400 ot/min	Bílá a stálobarevná bavlna. Normálně znečištěné. Spotřeba energie se sníží a délka pracího programu se prodlouží.
 Syntetika 60 °C - studená	4 kg 1 200 ot/min	Prádlo ze syntetických nebo směsových tkanin. Normálně znečištěné.
 Jemné 40 °C - studená	4 kg 1 200 ot/min	Prádlo ze jemných tkanin jako akryl, viskóza, polyester. Normálně znečištěné.
 Vlna/Ruční praní 40 °C - studená	1.5 kg 1 200 ot/min	Vlna vhodná k praní v pračce, ručně prané vlněné a jemné prádlo označené symbolem ručního praní.²⁾
 Džíny 60 °C - studená	9 kg 1 200 ot/min	Oděvy z džínoviny nebo žerzeje. Také pro prádlo tmavé barvy.
 Máchání	9 kg 1 400 ot/min	Máchání a odstředění prádla. Všechny tkaniny.
 Odstředění / Vypouštění ³⁾	9 kg 1 400 ot/min	Odstředění prádla a vypuštění vody z bubny. Všechny tkaniny.
 Lůžkoviny 60 °C - 30 °C	3 kg 800 ot/min	Speciální program pro jednu syntetickou deku, přikrývku, přehoz přes postel apod.
 Lehké sportovní oblečení 30 °C	2.5 kg 800 ot/min	Syntetické a jemné prádlo. Lehce znečištěné prádlo nebo prádlo k osvěžení.
 14 Min. 30 °C	1.5 kg 800 ot/min	Prádlo ze syntetických a směsových tkanin. Lehce znečištěné a prádlo k osvěžení.

Program Teplotní rozsah	Maximální množství prá- dla Maximální ry- chlost odstředování	Popis programu (Druh náplně a stupeň znečištění)
Parní programy⁴⁾		
Parní program lze použít u usušeného, vypraného nebo pouze jedinkrát nošeného prádla. Pomocí těchto programů můžete snížit zmačkání prádla, odstranit nepříjemné pachy a získat měkké prádlo.		
Nepoužívejte žádný prací prostředek. V případě potřeby odstraňte skvrny praním nebo pomocí odstraňovače skvrn.		
Napařovací programy neprovádí žádné hygienické cykly.		
Parní program nepoužívejte u těchto typů prádla:		
<ul style="list-style-type: none"> • oděvy, u kterých není na štítku specifikováno, že jsou vhodné pro sušení v bubnové sušičce. • veškeré oděvy s plastovými, kovovými či dřevěnými doplňky apod. 		
  Osvěžení parou 40 °C	1,5 kg	Parní program pro bavlněné a syntetické prádlo . Tento program odstraní z prádla nepříjemné pachy. ⁵⁾
  Na- pařování - synte- tika 40 °C	1,5 kg	Parní program pro syntetické prádlo . Tento program pomáhá odstranit pomačkání prádla.

Program Teplotní rozsah	Maximální množství prádla Maximální rychlost odstředování	Popis programu (Druh náplně a stupeň znečištění)
  Na- pařování bavlna 40 °C	1,5 kg	Parní program pro bavlnu . Tento program pomáhá odstranit pomačkání prádla.



















1) Standardní programy s hodnotami spotřeby uvedenými na energetickém štítku. Na základě směrnice 1061/2010 tyto programy odpovídají „standardnímu 60 °C programu pro bavlnu“ a „standardnímu 40 °C programu pro bavlnu“. Jedná se o nejušpornější programy ve smyslu kombinované spotřeby energie a vody při praní běžně znečištěného bavlněného prádla.



Teplota vody prací fáze se může lišit od teploty uvedené pro zvolený program.

- Během tohoto programu se buben otáčí pomalu a praní je tak k prádlu šetrné. Může se zdát, že buben se neotáčí nebo že se neotáčí správně. Jedná se však o běžný jev.
- Nastavte rychlost odstředování. Ujistěte se, že je vhodná pro daný typ prádla. Pokud nastavíte funkci Bez odstředění, je dostupná pouze vypouštěcí fáze.
- Pokud nastavíte parní program u usušeného prádla, prádlo může být na konci programu vlhké. Doporučuje se proto nechat prádlo 10 minut doschnout na čerstvém vzduchu. Po dokončení programu prádlo co nejdříve vyndejte z bubnu. Po parním programu lze prádlo vyžehlit, a to daleko snadněji!
- Napařování neodstraní zvířecí pachy.

Kombinace programů a funkcí

Program								
	■	■	■	■	■	■	■	■
	■	■	■		■	■		■
	■	■	■	■	■	■	■	■
	■	■	■	■	■	■		■
	■	■	■	■		■		■
	■	■	■		■	■		■
 	■	■				■		
	■					■		
	■	■				■		



1) Nastavte rychlost odstředování. Ujistěte se, že je vhodná pro daný typ prádla. Pokud nastavíte funkci Bez odstředění, je dostupná pouze vypouštěcí fáze.

5.2 Woolmark Apparel Care - Modrá



Prací program pro vlnu u této pračky schválila společnost Woolmark pro praní vlněných oděvů určených pro ruční praní za podmínky, že tyto oděvy se budou prát podle pokynů výrobce této pračky. Pokyny k sušení a další péči o prádlo naleznete na etiketě oděvů. M1230

Ve Velké Británii, Irsku, Hong Kongu a Indii představuje symbol Woolmark certifikační ochrannou známku.

6. ÚDAJE O SPOTŘEBĚ



Údaje v této tabulce jsou přibližné. Údaje se mohou měnit vlivem různých příčin: množství a typ prádla, teplota vody a prostředí.



Na začátku programu se na displeji zobrazí délka programu pro maximální náplň.

Během fáze praní se délka programu vypočítává automaticky a lze ji výrazně zkrátit, je-li množství prádla nižší než je maximální náplň (např. při programu Bavlna 60 °C a maximální náplni 9 kg délka programu přesahuje dvě hodiny; při reálné náplni 1 kg délka programu nedosáhne jedné hodiny).

Když spotřebič vypočítává reálnou délku programu, na displeji bliká tečka.

Programy	Náplň (kg)	Spotřeba energie (kWh)	Spotřeba vody (litry)	Přibližná délka programu (minuty)	Zbytková vlhkost (%) ¹⁾
Bavlna 60 °C	9	1.68	71	180	52
Bavlna 40 °C	9	1.05	71	175	52
Syntetika 40 °C	4	0.65	52	110	35
Jemné 40 °C	4	0.70	63	91	35

Programy	Náplň (kg)	Spotřeba energie (kWh)	Spotřeba vody (litry)	Přibližná délka programu (minuty)	Zbytková vlhkost (%) ¹⁾
Vlna/Ruční praní 30 °C ²⁾	1.5	0.35	57	58	30
Standardní programy pro bavlnu					
Standardní 60 °C program pro bavlnu	9	1.05	57	229	52
Standardní 60 °C program pro bavlnu	4.5	0.75	51	173	52
Standardní 40 °C program pro bavlnu	4.5	0.66	51	171	52

1) Na konci odstředovací fáze.

2) U některých modelů není k dispozici.

Režim vypnuto (W)	Režim zapnuto (W)
0,05	0,05

Údaje ve výše uvedené tabulce splňují nařízení Evropské komise 1015/2010, kterou se provádí směrnice 2009/125/ES.

7. FUNKCE

7.1 Teplota

Nastavením této funkce změníte výchozí teplotu.

Kontrolka  = studená voda.

Na displeji se zobrazuje nastavená teplota.

7.2 Odstředění

Pomocí této funkce můžete snížit výchozí rychlost odstředování.

Na displeji se zobrazí ukazatel nastavené rychlosti.

Dodatečné funkce odstředování: Bez odstředění

- Nastavením této funkce zrušíte všechny odstředovací fáze.
- Nastavuje se u velmi jemných tkanin.

- Fáze máchání u některých pracích programů spotřebuje více vody.
- Na displeji se zobrazí ukazatel .

Zastavení máchání

- Nastavením této funkce zabráníte zmačkání tkanin.
- Prací program se zastaví s vodou v bubnu. Buben se otáčí pravidelně, aby se zabránilo zmačkání prádla.
- Dvířka zůstanou zablokována. Před odblokováním dvířek je nutné vypustit vodu.
- Na displeji se zobrazí ukazatel .



Vypuštění vody viz „Na konci programu“.

Extra tichý

- Tuto funkci nastavte, když chcete zrušit všechny odstředovací fáze a provést tiché praní.
- Fáze máchání u některých pracích programů spotřebojuje více vody.
- Prací program se zastaví s vodou v bubnu. Buben se otáčí pravidelně, aby se zabránilo zmačkání prádla.
- Dvířka zůstanou zablokována. Před odblokováním dvířek je nutné vypustit vodu.
- Na displeji se zobrazí ukazatel .

 Vypuštění vody viz „Na konci programu“.

7.3 Předpírka

Díky této funkci můžete k pracímu programu přidat fázi předpírky.

Tuto funkci použijte u silně znečištěných oděvů.

Nastavením této funkce se prodlouží délka programu.

Příslušná kontrolka se rozsvítí.

7.4 Snadné žehlení

Spotřebič opatrně vypere a odstředí prádlo, aby se zabránilo jeho zmačkání.

Spotřebič sníží rychlost odstředování, spotřebojuje více vody a přizpůsobí délku programu druhu prádla.

Příslušná kontrolka se rozsvítí.

7.5 Odložený start

Pomocí této funkce můžete odložit spuštění programu o 30 minut až 20 hodin.

Na displeji se zobrazí příslušný ukazatel .

7.6 Extra máchání



Díky této funkci můžete k pracímu programu přidat několik máchání.

Tato funkce se používá pro osoby alergické na prací prostředky a v oblastech s měkkou vodou.













Příslušná kontrolka se rozsvítí.

7.7 Řízení času – +

Když nastavíte prací program, na displeji se zobrazí jeho výchozí délka.

Stisknutím  nebo  zkrátíte nebo prodloužíte délku programu.

Funkce Řízení času je dostupná pouze u programů v tabulce.

Kontrolka				Bavlna úsporný	 1)	 1)
 2)	■	■		■		
	■	■	■		■	■
	■	■			■	
	■	■	■	■	■	■
	■	■			■	
 3)	■ 3)	■ 3)	■		■ 3)	■
	■	■			■	
 4)	■	■	■ 3)	■ 3)	■	■ 3)

1) Je-li k dispozici.

2) Nejkratší: k osvěžení prádla.

3) Výchozí délka programu.

4) Nejdelší: Prodlužováním délky programu postupně snižujete spotřebu energie. Optimalizovaná fáze ohřevu šetří energii a delší programy si udržují stejné výsledky praní (obzvláště u běžně znečištěného prádla).

Informační proužky Eco 



Informační proužky Eco (dostupné pouze u programů pro bavlnu a syntetiku) zobrazují účinnost pracího programu z hlediska úspory energie:

- 6 proužků: nejméně úsporné nastavení, které optimalizuje výkon pracího programu.
- 1 proužek: méně úsporné nastavení.

Počet informačních proužků Eco se změní, když upravíte délku pracího programu (viz řízení času), teplotu praní a hmotnost prádla. Pro optimalizaci výkonu pracího programu se počet proužků musí zvýšit:

- Když prodloužíte délku programu, počet informačních proužků Eco se zvýší. Prodloužení délky pracího programu umožňuje stálý výkon, který snižuje spotřebu energie.
- Když snížíte teplotu praní, počet informačních proužků Eco se zvýší.

Pár rad, jak zvolit nejúčinnější nastavení:

- Nastavte ukazatele řízení času  nebo .
- Nastavte možnou nižší teplotu praní.
- Nenastavujte funkci předpírky.



7.8 Oblíbené ☆

Pomocí této funkce můžete uložit do paměti váš oblíbený program nebo funkci.



8. NASTAVENÍ

8.1 Dětská bezpečnostní pojistka

Díky této funkci můžete zabránit dětem, aby si hrály s ovládacím panelem.

- Funkci **zapnete či vypnete** současným stisknutím  a , dokud se kontrolka  **nerozsvítí nebo nezhasne**.

Tuto funkci lze zapnout:

- Po stisknutí : tlačítka funkcí a volič programů jsou zablokované.
- Před stisknutím : spotřebič nelze spustit.

8.2 Trvalé extra máchání

S touto funkcí můžete trvale zapnout přidavné máchání při volbě nového programu.

Funkci odloženého startu nelze uložit do paměti pomocí funkce MyFavourite.

Jak uložit program do paměti



1. Stisknutím tlačítka  zapnete spotřebič.
2. Nastavte program a funkce, které chcete uložit do paměti.
3. Stiskněte MyFavourite, dokud se na displeji nezobrazí hlášení „MEM“.

Jak nastavit program uložený v paměti

1. Stisknutím tlačítka  zapnete spotřebič.
2. Krátce stiskněte MyFavourite.





Odložený start se neukládá do paměti.

- Funkci **zapnete či vypnete** současným stisknutím  a , dokud se kontrolka  **nerozsvítí nebo nezhasne**.

8.3 Zvuková signalizace

Zvuková signalizace zazní, když:

- Dokončí se program.
- Vyskytla se závada či porucha na spotřebiči.

K **vypnutí či zapnutí** zvukové signalizace stiskněte současně  a  na dobu šesti sekund.



Když zvukovou signalizaci vypnete, bude stále funkční v případě poruchy spotřebiče.

9. PŘED PRVNÍM POUŽITÍM

1. Nalijte dva litry vody do komory na prací prostředek pro fázi praní. Zapnete tak vypouštěcí systém.
2. Vložte menší množství pracího prostředku do komory pro fázi praní.
3. Nastavte a spusťte program pro bavlnu na nejvyšší teplotu bez prádla.

Tímto postupem odstraníte všechny možné nečistoty z bubnu a vany spotřebiče.

10. DENNÍ POUŽÍVÁNÍ



UPOZORNĚNÍ!

Viz kapitoly o bezpečnosti.

10.1 Vkládání prádla

1. Otevřete dvířka spotřebiče
2. Vložte prádlo do bubnu kus po kuse.
3. Prádlo před vložením do spotřebiče protřepte.

Ujistěte se, že do bubnu nevkládáte příliš mnoho prádla.

4. Dvířka dobře zavřete.

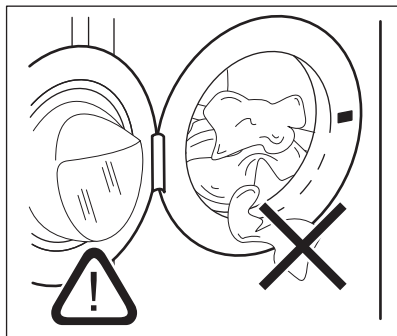

10.2 Použití pracího prostředku a přísad

1. Odměřte prací prostředek a aviváž.
2. Vložte prací prostředek a aviváž do příslušných komor.
3. Opatrně zavřete zásuvku pracího prostředku

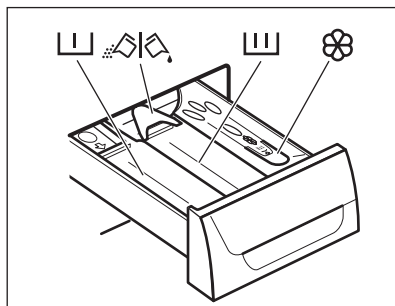

10.3 Komory pracího prostředku



POZOR!



Používejte pouze prací prostředky určené k použití v pračkách.



Vždy dodržujte pokyny uvedené na balení pracích prostředků.



Komora na prací prostředek fáze předpirky.

	Komora na prací prostředek fáze praní.
	Komora na tekuté přísady (aviváž, škrob).
	Klapka pro práškový nebo tekutý prací prostředek.

10.4 Tekutý nebo práškový prací prostředek

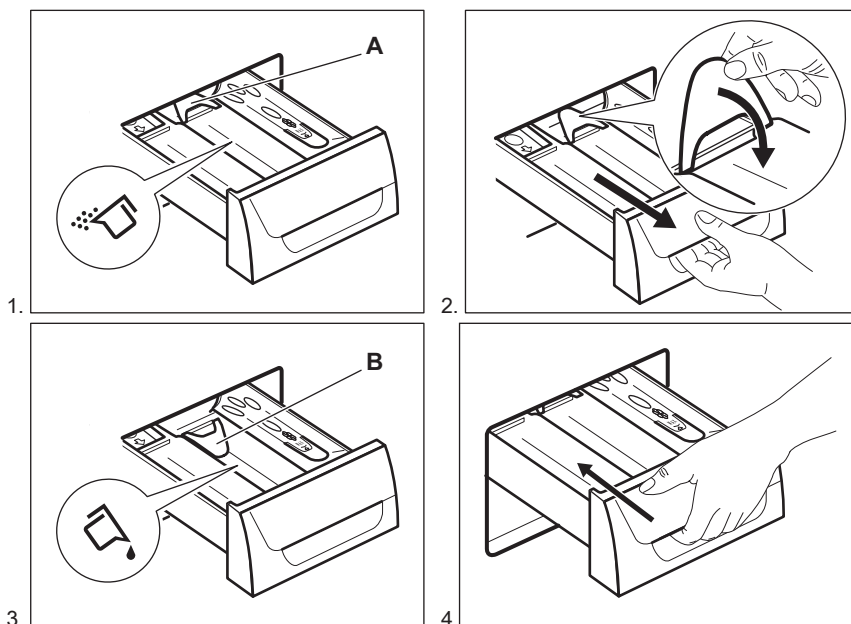

- Poloha **A** pro práškový prací prostředek (tovární nastavení).
- Poloha **B** pro tekutý prací prostředek.



Při použití tekutého pracího prostředku:

- Nepoužívejte gelové nebo husté tekuté prací prostředky.
- Nepoužívejte více tekutiny než je maximální hladina.
- Nenastavujte fázi předpírky.
- Nenastavujte odložený start.



10.5 Zapnutí spotřebiče

Stisknutím tlačítka  zapnete nebo vypnete spotřebič. Když zapnete spotřebič, zazní zvukový signál.

10.6 Nastavení programu



1. Otočením voliče programů nastavte program:



- Rozsvítí se příslušný ukazatel programu.
 - Ukazatel  bliká.
 - Na displeji se zobrazí úroveň funkce Časový manažer, délka programu a ukazatele fáze programu.
2. V případě potřeby změňte teplotu, rychlost odstředování, délku programu nebo přidejte dostupné funkce. Když zapnete nějakou funkci, zobrazí se ukazatel dané funkce.

 Pokud něco nastavíte nesprávně, na displeji se zobrazí hlášení .

10.7 Spuštění programu bez odloženého startu

Stiskněte .

- Ukazatel  přestane blikat a dále se zobrazuje.
- Ukazatel  začne blikat na displeji.
- Program se spustí, dvířka se zablokují a na displeji se zobrazí ukazatel .

 Pokud ukazatel  bliká, dvířka se zamykají. Pokud se na displeji zobrazí varovné hlášení, poté co ukazatel  několik sekund blikal, značí to, že dvířka nejsou správně zamčená (více podrobností viz kapitola Odstraňování závad).

- Vypouštěcí čerpadlo může při napouštění spotřebiče vodou chvíli pracovat.

 Po přibližně 15 minutách od spuštění programu:



- Spotřebič automaticky nastaví délku programu v souladu s náplní prádla.
- Na displeji se zobrazí nová hodnota.

10.8 Spuštění programu s odloženým startem



1. Opakovaně stiskněte , dokud se na displeji nezobrazí prodleva, kterou chcete nastavit. Příslušný ukazatel se zobrazí na displeji.





2. Stiskněte :

- Spotřebič spustí odpočet.
- Dvířka se zavřou, na displeji se zobrazí ukazatel .

Pokud ukazatel  bliká, dvířka se zamykají. Pokud se na displeji zobrazí varovné hlášení, poté co ukazatel  několik sekund blikal, značí to, že dvířka nejsou správně zamčená (více podrobností viz kapitola Odstraňování závad).



- Po dokončení odpočtu se automaticky spustí zvolený program.

 Nastavený odložený start lze před stisknutím  zrušit nebo změnit. Zrušení odloženého startu:

- Stisknutím  pozastavíte chod spotřebiče.
- Stiskněte , dokud se na displeji nezobrazí .
- Opětovným stisknutím  program spustíte okamžitě.

10.9 Přerušení programu a změna funkcí

Před vlastním spuštěním můžete měnit jen některé funkce.

1. Stiskněte .
2. Kontrolka začne blikat.
3. Změňte funkce.
3. Opět stiskněte .

Program bude pokračovat.

10.10 Zrušení probíhajícího programu

1. Stisknutím tlačítka  na několik sekund zrušíte program a vypnete spotřebič.
2. Opětovným stisknutím stejného tlačítka spotřebič zapnete. Nyní můžete zadat nový prací program.



Před spuštěním nového programu může spotřebič vypustit vodu. V takovém případě se ujistěte, že v přihrádce dosud zůstal prací prostředek, popřípadě ho opět doplňte.

10.11 Otevření dvířek





POZOR!

Pokud je teplota a hladina vody v bubnu příliš vysoká a buben se stále otáčí, nelze dvířka otevřít.



Zatímco probíhá program nebo odpočet odloženého startu, dvířka spotřebiče jsou zablokována a na displeji se zobrazuje ukazatel .

Otevření dvířek spotřebiče během chodu programu nebo odloženého startu:

1. Pomocí  pozastavte chod spotřebiče.
2. Počkejte, dokud se nepřestane zobrazovat ukazatel zablokování dvířek .
3. Otevřete dvířka.
4. Zavřete dvířka a opět stiskněte .

Program nebo odložený start bude pokračovat v chodu.



10.12 Na konci programu

- Spotřebič se automaticky zastaví.
- Zazní zvukový signál (pokud je zapnutý).
- Na displeji se zobrazí .
- Zhasne kontrolka Start/Pauza.
- Ukazatel zablokování dvířek  se přestane zobrazovat.
- Dvířka lze nyní otevřít.
- Vyjměte prádlo ze spotřebiče. Zkontrolujte, zda je buben prázdný.
- Zavřete vodovodní kohoutek.
- Stisknutím tlačítka Automatické vypnutí na několik sekund vypnete spotřebič.
- Nechte dvířka otevřená, abyste zabránili vzniku plísní a nepříjemných pachů.

Prací program je dokončen, ale v bubnu není voda:

- Buben se otáčí pravidelně, aby se zabránilo zmačkání prádla.
- Ukazatel zablokování dvířek  se zobrazuje. Dvířka zůstanou zablokována.
- Před otevřením dvířek je nutné vypustit vodu.

Vodu vypustíte následujícím způsobem:



1. Stiskněte .
- Spotřebič vypustí vodu a odstředí prádlo.
2. Nastavte , pokud chcete, aby spotřebič pouze vypouštěl vodu. V případě potřeby snižte rychlost odstřeďování.
3. Po dokončení programu a zhasnutí ukazatele zablokování dvířek  můžete dvířka otevřít.
4. Stisknutím tlačítka Automatické vypnutí na několik sekund vypnete spotřebič.



Spotřebič automaticky vypustí vodu a odstředí prádlo po přibližně 18 hodinách (vyjma programu pro vlnu).

10.13 Funkce AUTOMATICKÉ VYPNUTÍ

Funkce AUTOMATICKÉ VYPNUTÍ spotřebič automaticky vypne za účelem snížení spotřeby energie, když:

- Spotřebič nepoužíváte po dobu pěti minut před tím, než stisknete . Stisknutím tlačítka  opětovně zapnete spotřebič.
- Po pěti minutách od konce pracího programu Stisknutím tlačítka  opětovně zapnete spotřebič.

Na displeji se zobrazí délka posledního zvoleného programu. Otočením voliče programu nastavte nový program.



Pokud jste nastavili program nebo funkci, která končí s vodou v bubnu, funkce AUTOMATICKÉ VYPNUTÍ **nevypne** spotřebič a nepřipomene vám, abyste vypustili vodu.

11. TIPY A RADY

11.1 Vkládání náplně prádla

- Prádlo rozdělte na: bílé, barevné, syntetické, jemné a vlněné.
- Řiďte se pokyny na etiketách praného prádla.
- Neperte současně bílé a barevné prádlo.
- Některé barevné oblečení může během prvního praní pouštět barvu. Doporučujeme proto, abyste jej při prvním praní prali odděleně.
- Zapněte knoflíky polštářů, zatáhněte zipy, zapněte háčky a patenty. Svažte pásky.
- Vyprázdněte kapsy a jednotlivé kusy prádla rozložte.
- Vícevrstvé tkaniny, vlněné prádlo a prádlo s potiskem či obrázky obraťte naruby.
- Odstraňte odolné skvrny.
- Silně zašpiněné skvrny vyperte pomocí speciálního pracího prostředku.
- Při praní záclon buďte opatrní. Odstraňte háčky nebo záclony vložte do pracího pytle nebo povlečení na polštář.
- Ve spotřebiči neperte nezaobroubené prádlo nebo prádlo, které se zatrhává. Při praní malých nebo jemných kusů prádla používejte prací pytel (např. podprsenky s kovovými kosticemi, opasky, punčochové kalhoty apod.).
- Velmi malá náplň prádla může způsobit problémy s vyvážením

během fáze odstředování. Pokud tak nastane, ručně rozložte prádlo v bubnu a spusťte odstředovací fázi znovu.

11.2 Odolné skvrny

U některých skvrn voda a prací prostředek nestačí.

Takovéto skvrny doporučujeme odstranit před vložení příslušných kusů prádlo do spotřebiče.

K dispozici jsou speciální odstraňovače skvrn. Použijte speciální odstraňovač skvrn vhodný pro daný druh skvrny a tkaniny.

11.3 Prací prostředky a přísady

- Používejte výhradně prací prostředky a přísady určené speciálně pro pračky:
 - práškové prostředky pro všechny druhy tkanin,
 - práškové prostředky pro jemné tkaniny (max. 40 °C) a vlnu,
 - tekuté prostředky, přednostně pro prací programy s nízkou prací teplotou (max. 60 °C), pro všechny druhy tkanin nebo speciální prostředky pouze pro vlnu.
- Nemíchejte různé typy pracích prostředků.

- Abyste chránili životní prostředí, nepoužívejte více pracího prostředku, než je nutné.
- Dodržujte pokyny uvedené na balení těchto výrobků.
- Používejte správné výrobky odpovídající druhu a barvě tkanin, teplotě pracího programu a míře znečištění.
- Pokud váš spotřebič není vybaven dávkovačem pracího prostředku vybaveným klapkou, tekuté prací prostředky dávkujte pomocí dávkovací odměrky/kuličky (dodává výrobce pracího prostředku).

11.4 Ekologické rady

- Běžně zašpiněné prádlo perte pomocí programu bez předpírky.
- Vždy spouštějte prací program s maximální možnou náplní prádla.

12. ČIŠTĚNÍ A ÚDRŽBA



UPOZORNĚNÍ!

Viz kapitoly o bezpečnosti.

12.1 Čištění vnějších ploch

Spotřebič čistěte pouze pomocí mýdla a vlažné vody. Všechny plochy důkladně osušte.



POZOR!

Nepoužívejte alkohol, rozpouštědla ani chemické výrobky.

12.2 Odstraňování vodního kamene

Pokud je tvrdost vody ve vaší oblasti vysoká či střední, doporučujeme používat odvápnovací prostředek určený pro pračky.

Pravidelně kontrolujte buben, zda se na něm netvoří nános vodního kamene nebo stopy rzi.

Částice rzi odstraňujte pouze pomocí speciálních výrobků určených pro pračky. Tento proces proveďte odděleně od praní prádla.

- Pokud nastavíte program s nízkou teplotou, použijte v případě nutnosti odstraňovač skvrn.
- Pro používání správného množství pracího prostředku zkontrolujte tvrdost vody ve vašem vodovodním řadu.

11.5 Tvrdost vody

Pokud je tvrdost vody ve vaší oblasti vysoká či střední, doporučujeme používat změkčovač vody určený pro pračky. V oblastech s měkkou vodou není změkčovač vody nutné používat.

Tvrdost vody ve vaší oblasti zjistíte u místní vodárenské společnosti.

Používejte správné množství změkčovače vody. Dodržujte pokyny uvedené na balení těchto výrobků.



Vždy dodržujte pokyny uvedené na balení těchto výrobků.

12.3 Údržbové praní

U programů s nízkou teplotou je možné, že v bubnu zůstane určité množství pracího prostředku. Pravidelně proto provádějte údržbové praní, které provedete následovně:

- Vyjměte prádlo z bubnu.
- Nastavte program pro bavlnu s nejvyšší teplotou a malým množstvím pracího prostředku.

12.4 Těsnění dvířek

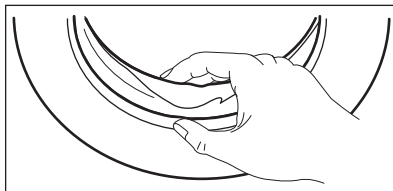

Pravidelně kontrolujte těsnění a odstraňte všechny předměty zachycené uvnitř.

12.5 Čištění dávkovače pracího prostředku

1.

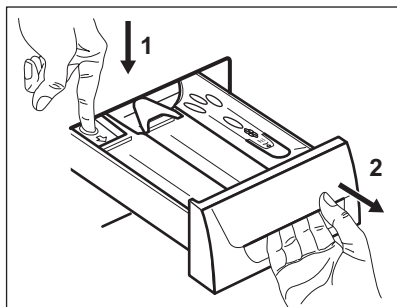

2.

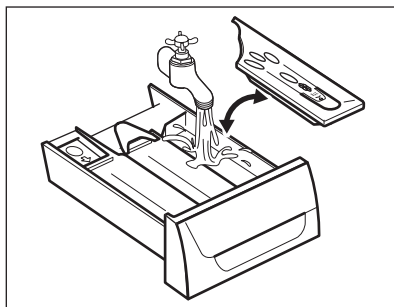

3.

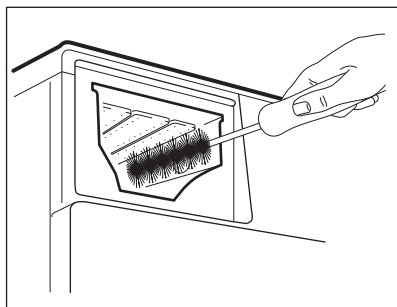

4.

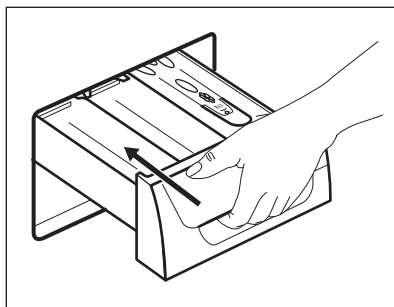

12.6 Čištění vypouštěcího filtru



Vypouštěcí filtr nečistěte, pokud je voda ve spotřebiči horká.

1.

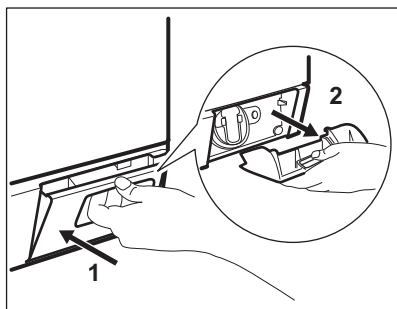

2.

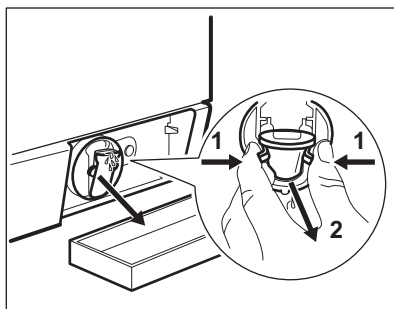

3.

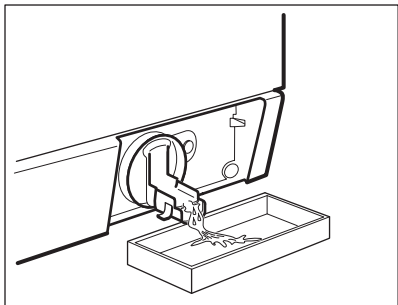

4.

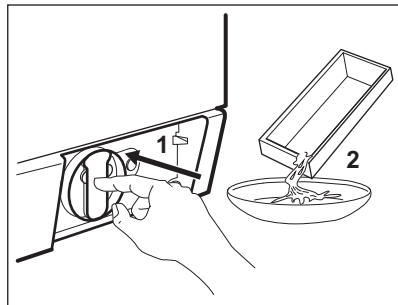

5.

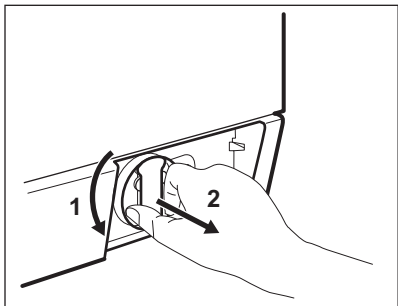

6.

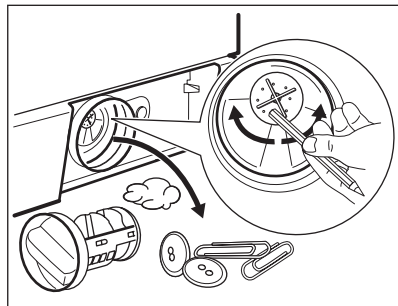

7.

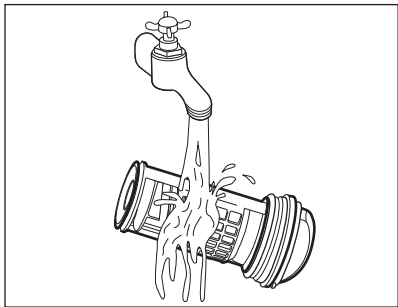

8.

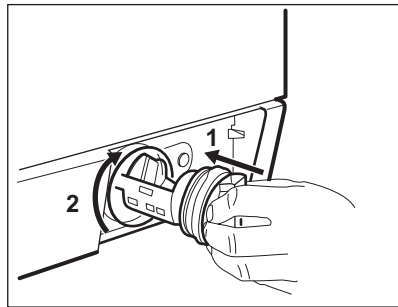

9.

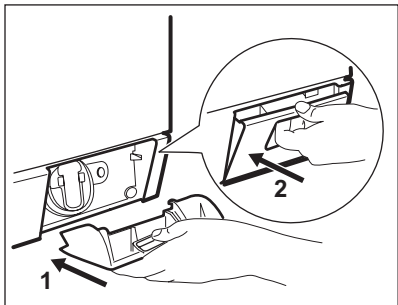

12.7 Čištění přívodní hadice a filtru přívodního ventilu

1.

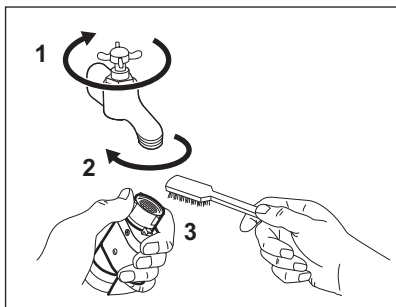

2.

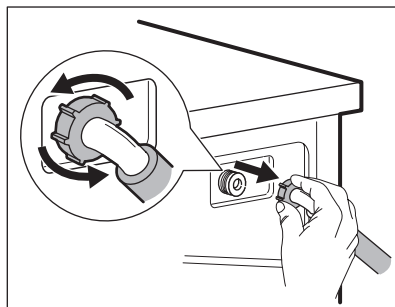

3.

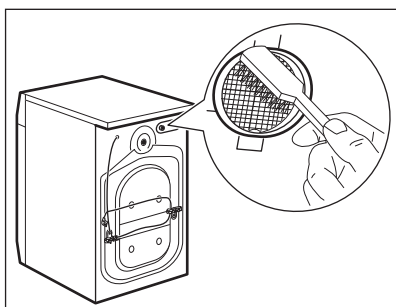

4.

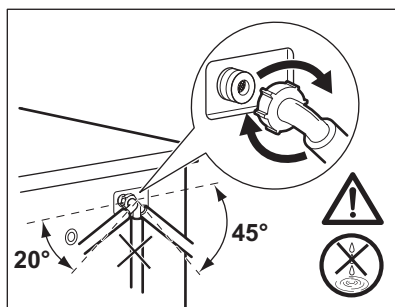

12.8 Nouzové vypouštění

Spotřebič nemůže z důvodů poruchy vypustit vodu.

Pokud se tak stane, proveďte kroky (1) až (9) uvedené v části „Čištění vypouštěcího filtru“. Je-li to nutné, čerpadlo vyčistěte.

Když vypustíte vodu pomocí nouzového vypouštění, je nutné vypouštěcí systém opět aktivovat:

1. Když vypustíte vodu pomocí nouzového vypouštění, je nutné vypouštěcí systém opět aktivovat: Do komory pro hlavní praní dávkovače pracího prostředku nalijte dva litry vody.
2. Spusťte program na vypouštění vody.

zbylou vodu z přívodní hadice a vypouštěcího čerpadla.

1. Vytáhněte zástrčku ze zásuvky.
2. Zavřete vodovodní kohoutek.
3. Oba konce přívodní hadice vložte do nádoby a nechte z hadice vytéct vodu.
4. Vyprázdněte vypouštěcí čerpadlo. Viz nouzové vypouštění.
5. Když je vypouštěcí čerpadlo prázdné, namontujte přívodní hadici zpět.



UPOZORNĚNÍ!

Před opětovným použitím spotřebiče se ujistěte, že je okolní teplota vyšší než 0 °C.

Výrobce neručí za škody způsobené nízkými teplotami.

12.9 Opatření proti vlivu mrazu

Pokud spotřebič instalujete v místě, kde může teplota klesnout pod 0 °C, vypusťte

13. ODSTRAŇOVÁNÍ ZÁVAD



UPOZORNĚNÍ!

Viz kapitoly o bezpečnosti.

13.1 Úvod

Spotřebič se nespustí nebo se zastaví během provozu.

Nejprve zkuste najít řešení problému (viz tabulka). Pokud řešení nenajdete, kontaktujte autorizované servisní středisko.

U některých problémech zazní zvuková signalizace a na displeji se zobrazí výstražný kód:

- **E10** - Spotřebič se neplní správně vodou.
- **E20** - Spotřebič nevypouští vodu.
- **E40** - Dvířka spotřebiče jsou otevřená nebo nejsou správně zavřena. Zkontrolujte dvířka!



Je-li spotřebič přeplněný, vyjměte z bubny některé kusy prádla nebo držte dvířka dovněra a současně stiskněte tlačítko Start/Pauza, dokud kontrolka  nepřestane blikat (viz obrázek níže).

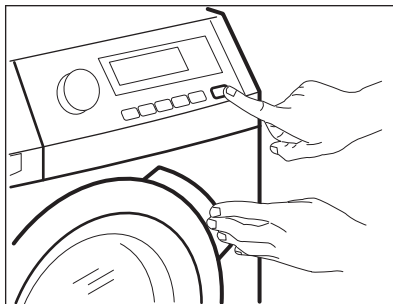

- **E40** - Napájení ze sítě je nestabilní. Vyčkejte, dokud nebude napájení v síti stabilní.
- **E91** - Chyba v komunikaci mezi elektronickými prvky spotřebiče. Spotřebič vypněte a znovu zapněte.



UPOZORNĚNÍ!

Před kontrolou spotřebič vypněte.

13.2 Možné závady

Problém	Možné řešení
Nespustil se program.	Ujistěte se, že je zástrčka zapojená do síťové zásuvky. Přesvědčte se, že jsou dvířka spotřebiče zavřena. Ujistěte se, že není poškozená domovní pojistka či jistič. Ujistěte se, že jste stiskli tlačítko Start/Pauza.
	Pokud je nastaven odložený start, zrušte jej nebo vyčkejte do konce odpočtu.
	Vypněte funkci dětské bezpečnostní pojistky, pokud je zapnutá.
Spotřebič se neplní vodou správně.	Zkontrolujte, zda je vodovodní kohoutek otevřený.

Problém	Možné řešení
	Ujistěte se, že není příliš malý tlak na přívodu vody. Ohledně těchto informací se obraťte na místní vodárenský podnik.
	Ujistěte se, že není zanesený vodovodní kohoutek.
	Ujistěte se, že filtr na přívodní hadici a filtr na ventilu není ucpaný. Řiďte se částí „Čištění a údržba“.
	Ujistěte se, že přívodní hadice není přehnutá či přiskřipnutá.
	Ujistěte se, že je přívodní hadice správně umístěná.
Spotřebič se neplní vodou a okamžitě se nevypustí.	Ujistěte se, že je vypouštěcí hadice ve správné poloze. Hadice může být umístěna příliš nízko.
Spotřebič nevypouští vodu.	Ujistěte se, že není zanesený sifon.
	Ujistěte se, že vypouštěcí hadice není přehnutá či přiskřipnutá.
	Ujistěte se, že není zanesený vypouštěcí filtr. Filtr v případě potřeby vyčistěte. Řiďte se částí „Čištění a údržba“.
	Ujistěte se, že je vypouštěcí hadice správně umístěná.
	Nastavte vypouštěcí program, pokud jste zvolili program bez vypouštěcí fáze.
	Nastavte vypouštěcí program, pokud jste zvolili funkci, která končí s vodou ve vaně.
Odstředivací fáze neprobíhá nebo prací program trvá déle než obvykle.	Nastavte program odstředování.
	Ujistěte se, že není zanesený vypouštěcí filtr. Filtr v případě potřeby vyčistěte. Řiďte se částí „Čištění a údržba“.
	Ručně rozložte prádlo v bubnu a spusťte odstředivací fázi znovu. Tento problém může být zapříčiněn potížemi s vyvážením.
Na podlaze je voda.	Ujistěte se, že spojky na vodních hadicích jsou těsné a neuniká z nich žádná voda.
	Ujistěte se, že vypouštěcí hadice není poškozená.
	Ujistěte se, že používáte správný prací prostředek ve správném množství.

Problém	Možné řešení
Nelze otevřít dvířka spotřebiče.	Ujistěte se, že se prací program dokončil.
	Nastavte vypouštěcí či odstředovací program, pokud je v bubnu voda.
	Ujistěte se, že je spotřebič zapojen do elektrické sítě.
	Tento problém může být způsoben poruchou spotřebiče. Kontaktujte autorizované servisní středisko. Pokud potřebujete otevřít dvířka, přečtěte si pečlivě část „Nouzové otevření dvířek“.
Spotřebič vydává nezvyklý hluk.	Ujistěte se, že je spotřebič správně vyrovnan. Řiďte se pokyny v části „Instalace“.
	Ujistěte se, že jste odstranili veškerý obalový materiál a přepravní šrouby. Řiďte se pokyny v části „Instalace“.
	Do bubnu přidejte více prádla. Může se jednat o příliš malou náplň.
Program je kratší než je zobrazený čas.	Spotřebič vypočítá novou dobu podle množství prádla. Viz kapitola „Údaje o spotřebě“.
Program je delší než je zobrazený čas.	Je-li prádlo rozložené nerovnoměrně, doba praní bude delší. Jedná se o běžný jev.
Neuspokojivé výsledky praní.	Zvyšte množství pracího prostředku nebo použijte jiný.
	Před vypráním prádla odstraňte odolné skvrny pomocí speciálního přípravku.
	Nastavte správnou teplotu.
	Snižte náplň prádla.
Nelze nastavit funkci.	Ujistěte se, že jste stisknuli pouze požadovaná tlačítka.

Po kontrole spotřebič zapněte. Program bude pokračovat od okamžiku, ve kterém byl přerušen.

Pokud se problém objeví znovu, obraťte se na autorizované servisní středisko.

Pokud se na displeji zobrazí jiné výstražné kódy. Vypněte a zapněte spotřebič. Pokud problém přetrvává, obraťte se na autorizované servisní středisko.

14. NOUZOVÉ OTEVŘENÍ DVÍŘEK

V případě výpadku napájení nebo poruchy spotřebiče zůstanou dvířka spotřebiče zablokovaná. Prací program bude pokračovat, jakmile bude napájení obnoveno. Pokud zůstanou dvířka zablokovaná z důvodu poruchy, lze je otevřít pomocí funkce nouzového odblokování.

Před otevřením dvířek:



POZOR!
Ujistěte se, že voda a prádlo nejsou horké. V případě potřeby vyčkejte, až vychladnou.



POZOR!
Ujistěte se, že se buben neotáčí. V případě potřeby vyčkejte, dokud se buben nepřestane otáčet.



Ujistěte se, že hladina vody v bubnu není příliš vysoká. V případě potřeby pokračujte nouzovým vypouštěním (viz „Nouzové vypouštění“ v kapitole „Čištění a údržba“).

Dvířka otevřete následujícím způsobem:

1. Stisknutím tlačítka Automatické vypnutí vypnete spotřebič.
2. Vytáhněte zástrčku ze zásuvky.

3. Otevřete klapku filtru.
4. Držte spoušť nouzového odblokování zataženou dolů a současně otevřete dvířka spotřebiče.

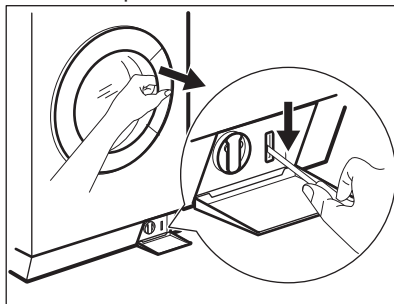

5. Vyndejte prádlo a poté zavřete dvířka spotřebiče.
6. Zavřete klapku filtru.

15. TECHNICKÉ ÚDAJE

Rozměry	Šířka / Výška / Hloubka / Celková hloubka	600 mm/ 850 mm/ 605 mm/ 639 mm
Připojení k elektrické síti	Napětí Celkový příkon Pojistka Frekvence	230 V 2 200 W 10 A 50 Hz
Úroveň ochrany proti průniku pevných částic a vlhkosti, kterou zajišťuje ochranný kryt s výjimkou míst, kde není nízkonapěťové vybavení chráněno proti vlhkosti		IPX4
Tlak přívodu vody	Minimální Maximální	0,5 barů (0,05 MPa) 8 barů (0,8 MPa)
Přívod vody ¹⁾		Studená voda
Maximální množství prádla	Bavlna	9 kg
Třída energetické účinnosti		A+++
Rychlost odstředování	Maximální	1 400 ot/min

¹⁾ Přívodní hadici připojte ke kohoutku se závitem 3/4".

15.1 Další technické údaje

Logo značky

ELECTROLUX

Název distributora	Electrolux Lehel Kft 1142 Budapest Erzsébet kir.né útja 87	
Označení modelu	EWF 1497 HDW2	
	Měrná jednotka	
Energetická třída	(na stupnici od A po D , kde A představuje nejvyšší účinnost a D nejnižší účinnost)	A+++
Prací výkon	(na stupnici od A po G , kde A představuje vyšší a G nižší účinnost)	A
Sušící výkon odstředění	(na stupnici od A po G , kde A představuje lepší a G horší výkon)	B
Zbytková vlhkost	%	52
Maximální rychlost odstředování	ot/min	1 400
Náplň prádla	kg	9
Průměrná roční spotřeba energie¹⁾	kWh	188
Průměrná roční spotřeba vody¹⁾	litrů	12299
Hluk při praní při běžném 60 °C programu pro bavlnu	dB/A	51
Hluk při odstředování při běžném 60 °C programu pro bavlnu	dB/A	75

1) Splňuje normu EN60456.

16. POZNÁMKY K OCHRANĚ ŽIVOTNÍHO PROSTŘEDÍ

Recyklujte materiály označené symbolem . Obaly vyhodte do příslušných odpadních kontejnerů k recyklaci. Pomáhejte chránit životní prostředí a lidské zdraví a recyklovat elektrické a elektronické spotřebiče

určené k likvidaci. Spotřebiče označené příslušným symbolem  nelikvidujte spolu s domovním odpadem. Spotřebič odevzdejte v místním sběrném dvoře nebo kontaktujte místní úřad.

SISUKORD

1. OHUTUSINFO.....	30
2. OHUTUSJUHISED.....	31
3. TOOTE KIRJELDUS.....	32
4. JUHTPANEEL.....	33
5. PROGRAMMID	34
6. TARBIMISVÄÄRTUSED.....	37
7. VALIKUD.....	38
8. SEADED.....	40
9. ENNE ESIMEST KASUTAMIST.....	41
10. IGAPÄEVANE KASUTAMINE.....	41
11. VIHJEID JA NÄPUNÄITEID.....	45
12. PUHASTUS JA HOOLDUS.....	46
13. VEAOTSING.....	50
14. UKSE AVAMINE AVARIIOOLUKORRAS.....	52
15. TEHNILISED ANDMED.....	53

SULLE MÕELDES

Täname teid selle Electroluxi seadme ostmise eest. Olete valinud toote, mille loomisel on rakendatud pikaagest asjatundlikku kogemust ja uuenduslikkust. Nutika ja stiilse disaini kõrval ei ole unustatud ka teid. Ükskõik, millal te seda ka ei kasuta – suurepärase tulemuses võite te alati kindel olla.

Teretulemast Electroluxi.

Külastage meie veebisaiti:



Kasutusnõuanded, brošüürid, veaotsing, teave teeninduse kohta:
www.electrolux.com



Registreerige oma toode parema teeninduse saamiseks:
www.registerelectrolux.com



Ostke lisaseadmeid, tarvikuid ja originaalvaruosi:
www.electrolux.com/shop

KLIENDITEENINDUS

Soovitame alati kasutada originaalvaruosi.

Teenindusse pöördumisel peaksid teil olema varuks järgmised andmed. Mudel, tootenumber (PNC), seerianumber.

Andmed leiате andmesildilt.



Hoiatus / oluline ohutusinfo



Üldine informatsioon ja nõuanded



Keskkonnateave

Jäetakse õigus teha muutusi.

1. ⚠ OHUTUSINFO

Enne seadme paigaldamist ja kasutamist lugege kaasasolev juhend tähelepanelikult läbi. Tootja ei vastuta vale paigaldamise või ebaõige kasutuse tõttu tekkinud vigastuste ja kahjude eest. Hoidke juhend alles, et saaksite seda ka edaspidi kasutada.

1.1 Laste ja ohustatud inimeste turvalisus

- Seda seadet võivad kasutada vähemalt 8-aastased lapsed ning füüsilise, sensoorse või vaimse puudega inimesed või kogemuste ja teadmisteta isikud juhul, kui nende tegevuse üle on järelvalve ja neid juhendatakse seadme turvalise kasutamise osas ning nad mõistavad seadme kasutamisega kaasnevaid ohte.
- Ärge lubage lastel seadmega mängida.
- Alla 3-aastased lapsed tohivad olla seadme läheduses ainult siis, kui täiskasvanu nende tegevust jälgib.
- Hoidke pakendid lastele kättesaamatuna.
- Hoidke pesuained lastele kättesaamatuna.
- Hoidke lapsed ja lemmikloomad seadme uksest eemal, kui see on avatud.
- Ilma järelvalveta ei tohi lapsed seadet puhastada ega hooldustoiminguid läbi viia.

1.2 Üldine ohutus

- Ärge muutke seadme tehnilisi omadusi.
- Ärge ületage maksimaalset pesukogust 9 kg (vt jaotist "Programmitabel").
- Kasutatav veesurve (minimaalne ja maksimaalne) peab olema vahemikus 0,5 baari (0,05 MPa) kuni 8 baari (0,8 MPa).
- Põhjal olevaid ventilatsioonivõlvikuid (kui need on olemas) ei tohi vaipkattega tõkestada.

- Seade tuleb veevarustusega ühendada kaasasolevate uute voolikukomplektide abil. Vanu voolikukomplekte kasutada ei tohi.
- Kui toitejuhe on vigastatud, laske see ohutuse mõttes välja vahetada tootja, selle volitatud hooldekeskuses või lihtsalt kvalifitseeritud isiku poolt.
- Enne hooldust lülitage seade välja ja ühendage toitepistik pistikupesast lahti.
- Ärge kasutage seadme puhastamiseks vee- või aurupihustit.
- Puhastage seadet pehme niiske lapiga. Kasutage ainult neutraalseid pesuaineid. Ärge kasutage abrasiivseid tooteid, küürimisšvamme, lahusteid ega metallist esemeid.

2. OHUTUSJUHISED

2.1 Paigaldamine

- Eemaldage pakend ja transportimispliidid.
- Jätke transportimispliidid alles. Seadme liigutamisel peate trumli fikseerima.
- Olge seadme teise kohta viimisel ettevaatlik, sest see on raske. Kasutage alati kaitsekindaid.
- Kahjustatud seadet ei tohi paigaldada ega kasutada.
- Järgige seadmega kaasas olevaid paigaldusjuhiseid.
- Ärge paigutage seadet kohta, kus temperatuur jääb alla 0 °C või kohta, kus see puutub kokku välisõhuga.
- Veenduge, et põrand, kuhu te seadme paigaldate, on tasane, stabiilne, kuumakindel ja puhas.
- Veenduge, et seadme ja põranda vahel oleks tagatud õhuringlus.
- Reguleerige jalgu, et seadme ja vaiba vahele jääks piisavalt ruumi.
- Ärge paigaldage seadet kohta, kus selle ust ei saa täielikult avada.
- Kontrollige, kas andmesildil toodud elektrilised parameetrid vastavad vooluvõrgu näitajatele. Vastasel juhul võtke ühendust elektrikuga.
- Ärge kasutage mitmikpistikuid ega pikenduskaableid.
- Veenduge, et te ei vigastaks toitepistikut ega -juhet. Kui seadme toitekaabel tuleb välja vahetada, siis pöörduge meie hoolduskeskusse.
- Ühendage toitepistik seinakontakti alles pärast paigalduse lõpuleviimist. Veenduge, et pärast paigaldamist säilib juurdepääs toitepistikule.
- Ärge katsuge toitejuhet ega toitepistikut märgade kätega.
- Seadet välja lülitades ärge tõmmake toitekaablist. Hoidke alati kinni toitepistikust.
- Ainult UK-s ja lirimaal: Seadmel on 13-ampriline voolupistik. Kui on vaja vahetada toitepistikus olevat kaitset, kasutage 13-amprilist ASTA (BS 1362) kaitset.
- See seade vastab EMÜ direktiividele.

2.3 Veeühendus

- Veenduge, et te veevoolikuid ei vigastaks.
- Seade peab olema maandatud.
- Kasutage alati nõuetekohaselt paigaldatud ohutut pistikupesast.

- Enne seadme ühendamist uute torude või pikalt kasutatavate torudega laske neist vett läbi voolata, kuni vesi jääb puhtaks.
- Seadme esmakordsel kasutamisel veenduge, et kusagil ei oleks lekkeid.

2.4 Kasutamine



HOIATUS!

Vigastuse, elektrilöögi, tulekahju, põletuste või seadme kahjustamise oht!

- Kasutage seda seadet ainult kodustes tingimustes.
- Järgige pesuainepakendil olevaid kasutusjuhiseid.
- Ärge pange süttivaid või süttiva ainega määratud esemeid seadmesse, selle lähedusse või peale.
- Jälgige, et pesu hulgas ei oleks metallist esemeid.
- Ärge asetage võimaliku lekkevee kogumiseks seadme alla nõusid.

Sobivate tarvikute kohta saate lisateavet volitatud teeninduskeskusest.

- Ärge puudutage programmi töötamisel ukseklaasi. Klaas võib olla kuum.

2.5 Hooldus

- Seadme parandamiseks võtke ühendust volitatud teeninduskeskusega.
- Kasutage ainult originaalvaruosi.

2.6 Jäätmekäitlus



HOIATUS!

Lämbumis- või vigastusohut!

- Eemaldage seade vooluvõrgust.
- Lõigake toitekaabel seadme küljest lahti ja visake ära.
- Eemaldage seadme ukse fiksaator, et vältida laste ja loomade seadmesse lõksujäämist.

3. TOOTE KIRJELDUS

3.1 Seadme ülevaade

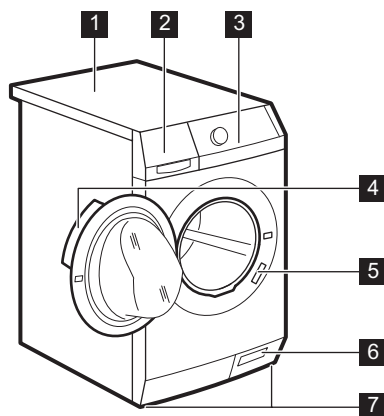

- 1 Tööpind
- 2 Pesuaine jaotur
- 3 Juhtpaneel
- 4 Ukse käepide
- 5 Andmesilt
- 6 Tühjenduspumba filter
- 7 Jalad seadme loodimiseks

3.2 Kinnitusplaadikomplekt (4055171146)

Saadaval volitatud edasimüüjalt.

Kui paigaldate seadme soklile, kinnitage see spetsiaalsete kinnitusplaatide abil.

Lugege tähelepanelikult tarvikuga kaasasolevaid juhiseid.

4. JUHTPANEEL

4.1 Juhtpaneeli kirjeldus

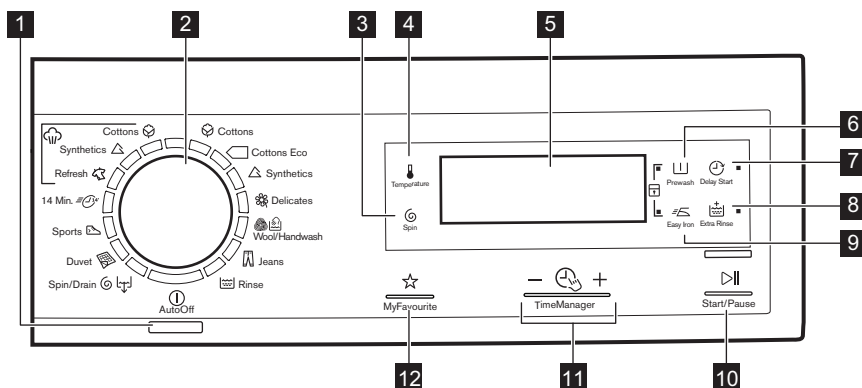





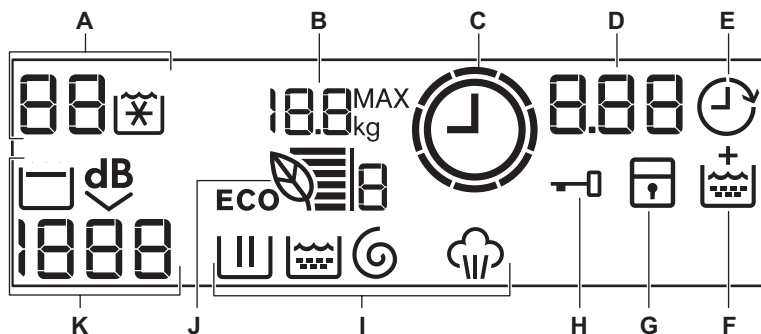









- | | |
|---|--|
| <p>1 Sisse/välja nupp (AutoOff)</p> <p>2 Programminupp</p> <p>3 Pöörete vähendamise nupp (Tsentrifugimine)</p> <p>4 Temperatuuri puutenupp (Temperatuur)</p> <p>5 Ekraan</p> <p>6 Eelpesu puutenupp (Eelpesu)</p> <p>7 Viitkävitus puutenupp (Viitkävitus)</p> | <p>8 Lisaloputuse puutenupp (Lisaloputus)</p> <p>9 Kerge triikimise puutenupp (Kerge triikida)</p> <p>10 Start/paus-puutenupp (Start/paus)</p> <p>11 Ajahalduri puutenupud (Time Manager)</p> <p>12 Lemmikprogrammi puutenupp (Minu lemmik)</p> |
|---|--|

4.2 Ekraan



A) Temperatuuriala:

88: temperatuuri indikaator





- : külma vee indikaator
- B)  : maksimaalne pesukogus¹⁾
- C) : Time Manager-indikaator
- D) Aja ala:
- : programmi kestus
 - : viitkäivitus
 - : veakoodid
 - : veateade
 - : programm on lõppenud.
- E) : viitkäivituse indikaator
- F) : püsiva lisaloputuse indikaator
- G) : lapseluku indikaator
- H) : ukسلuku indikaator
- Kui sümbol põleb, ei saa seadme ust avada.
 - Ukse saate avada alles siis, kui sümbol kustub.
- I) Pesemisindikaatorid:
- : pesufaas
 - : loputusfaas
 - : tsentrifuugimisfaas

- : aurufaas

 Kui programm on valitud, süttivad kõik programmiga seotud faaside indikaatorid. Programmi käivitamisel vilgub ainult käimasoleva faasi indikaator. Kui faas saab läbi, jääb vastav indikaator põlema. Kui programm on lõppenud, põleb viimase faasi sümbol.



J) : Eco Info-indikaator

K) Tsentrifuugimisala:







- : pöörlemiskiiruse indikaator
- : tsentrifuugimiseta valiku indikaator
- : loputusvee hoidmise indikaator
- : eriti vaikse programmi indikaator

5. PROGRAMMID

5.1 Programmitabel

Programm Temperatuurivahemik	Maksimaalne pesukogus Maksimaalne pöörlemiskiirus	Programmi kirjeldus (Pesu ja määrumise tüüp)
Pesuprogrammid		
 Puuvillane 90°C - külm	9 kg 1400 p/min	Valge puuvillane ja värviline puuvillane. Tavaline ja kerge määrumine.
 Puuvillase ökonoomne ¹⁾ 60°C - 40°C	9 kg 1400 p/min	Valge puuvillane ja värvikindel puuvillane. Tavaline määrumisaste. Energiatarve väheneb ja pesuprogrammi aeg pikeneb.
 Tehiskiud 60°C - külm	4 kg 1200 p/min	Tehiskiust või segakiust esemed. Tavaline määrumisaste.

¹⁾ Nähtav ainult avatud uksega.

Programm Temperatuurivahemik	Maksimaalne pesukogus Maksimaalne pöörlemiskiirus	Programmi kirjeldus (Pesu ja määrdumise tüüp)
 Õrn materjal 40°C - külm	4 kg 1200 p/min	Õrnad kangad nagu akrüül, viskoos, polüester. Tavaline määrdumisaste.
 Villane/ käsi pesu 40°C - külm	1.5 kg 1200 p/min	Masinpestav villane, käsitsipestav villane ja õrnad kangad, millel on "käsitsipestava" eseme sümbol. ²⁾
 Teksad 60°C - külm	9 kg 1200 p/min	Teksariidest ja venivast materjalist esemed. Ka tumedad esemed.
 Loputus	9 kg 1400 p/min	Pesu loputamiseks ja tsentrifuugimiseks. Kõik materjalid.
 Tsentrifuugimine/tühjendus ³⁾	9 kg 1400 p/min	Pesu kuivatamiseks ning trumli veest tühjendamiseks. Kõik materjalid.
 Tekk 60°C - 30°C	3 kg 800 p/min	Spetsiaalne programm ühele tehiskiust tekile, voodikattele, tepitud tekile jne.
 Spordirõivaste kerge pesu 30°C	2.5 kg 800 p/min	Tehiskiust ja õrn pesu. Kergelt määrdunud või värskendatavad esemed.
 14 Min. 30°C	1.5 kg 800 p/min	Tehis- ning segakiust esemed. Kerge määrdumisaste ja värskendamine.
Auruprogrammid⁴⁾		
Auru võib kasutada kuivanud, pestud või üks kord kantud esemete puhul. Need programmid vähendavad kortse ja lõhnu ning teevad pesu pehmemaks.		
Ärge kasutage mingit pesuainet. Vajadusel eemaldage plekid pestes või kasutage plekieemaldusvahendit.		
Auruprogrammid ei sisalda hügieenitsükli.		
Ärge valige auruprogrammi järgmist tüüpi esemete puhul:		
<ul style="list-style-type: none"> • rõivad, mille hooldusetiketile ei ole märgitud eseme sobivust trummelkuivatuseks. • esemed, millel on plastist, metallist, puidust vms osi. 		
 Auruga värskendamine 40°C	1,5 kg	Auruprogramm puuvillastele ja tehiskiust esemetele. See tsükkel eemaldab pesult lõhnad. ⁵⁾

Programm Temperatuurivahemik	Maksimaalne pesukogus Maksimaalne pöörlemiskiirus	Programmi kirjeldus (Pesu ja määrdumise tüüp)
Tehiskiu- dade aurutamine 40°C	1,5 kg	Auruprogramm tehiskiust esemetele . See tsükkel aitab pesult kortse eemaldada.
Puuvillase aurutamine 40°C	1,5 kg	Auruprogramm puuvillasele . See tsükkel aitab pesult kortse eemaldada.

1) **Standardprogrammid energiaklassi tarbimisväärtustele.** Vastavalt määru-
sele 1061/2010 on need programmid vastavalt "puuvillase pesu 60°C standardprogramm" ja
"puuvillase pesu 40°C standardprogramm". Kombineeritud energiakasutust ja veetarbimist
silmas pidades on need kõige tõhusamad programmid tavalise määrdumisastmega pesu
pesemiseks.



Pesufaasi veetemperatuur võib erineda valitud programmi kohta esitatud tem-
peratuurist.

- 2) Õrna pesu tagamiseks pöörleb trummel selle tsükli ajal aeglaselt. Võib tunduda, et trum-
mel ei pöörle või ei pöörle õigesti. Tegu on seadme normaalse tööga.
- 3) Valige pöörlemiskiirus. Jälgige, et see sobiks pesu tüübiga. Tsentrifugimiseta funktsioo-
ni puhul saate kasutada ainult seda tühjendusfaasi.
- 4) Kui valite kuivatatava pesu jaoks auruprogrammi, on tsükli lõpus pesu veidi niiske. Rii-
deid on soovitatav hoida 10 minutit värsket õhu käes, et niiskus kaoks. Kui programm on lõp-
penud, võtke pesu masinast kiiresti välja. Pärast aurutsükli tuleb riideid vahel triikida, aga
see on märksa kergem!
- 5) Loomade lõhna auruga eemaldada ei saa.

Programmivalikute ühilduvus

Programm								
	■	■	■	■	■	■	■	■
	■	■	■		■	■		■
	■	■	■	■	■	■	■	■
	■	■	■	■	■	■		■
	■	■	■	■		■		■
	■	■	■			■		■
	■	■	■			■		■
	■	■				■		

Programm								
	■					■		
	■	■				■		
	■	■	■			■		

1) Valige pöörlemiskiirus. Jälgige, et see sobiks pesu tüübiga. Tsentrifuugimiseta funktsiooni puhul saate kasutada ainult seda tühendusfaasi.

5.2 Woolmark Apparel Care - sinine



Selle pesumasina villapesu on testitud ja see on saanud The Woolmark Company heakskiidu, millega lubatakse pesta villaseid "käsitsipesu" tähisega tooteid tingimusel, et esemeid pestakse käesoleva pesumasina tootja soovitude kohaselt. Järgige hooldussildil olevaid kuivatust ja muid pesu käsitlevaid juhiseid. M1230

Ühendkuningriigis, Iirimaa, Hong Kongis ja Indias on Woolmarki sümbol sertifitseeritud kaubamärk.

6. TARBIMISVÄÄRTUSED



Selles tabelis toodud andmed on ligikaudsed. Andmeid võivad muuta erinevad asjaolud: pesu kogus ja tüüp, vee ja ümbritseva õhu temperatuur.



Programmi käivitumisel kuvatakse näidikul programmi kestus maksimaalse pesukoguse puhul.

Pesufaasi ajal arvutatakse programmi kestus automaatselt üle ning seda vähendatakse juhul, kui pesukogus jääb maksimaalsest kogusest väiksemaks (nt Puuvillase 60°C programmi puhul, kui maksimaalne pesukogus on 9 kg, ületab programmi kestus 2 tundi; kui pesukogus on 1 kg, jääb programmi kestus alla 1 tunni).

Kui masin arvutab programmi tegelikku kestust, vilgub näidikul täpp.

Programmid	Kogus (kg)	Energia- tarve (kWh)	Veekulu (liitrid)	Programmi ligikaudne kestus (minutid)	Jääkniiskus (%) ¹⁾
Puuvillane 60 °C	9	1.68	71	180	52
Puuvillane 40 °C	9	1.05	71	175	52

Programmid	Kogus (kg)	Energia-tarve (kWh)	Veekulu (liitrid)	Programmi ligikaudne kestus (minutid)	Jääkniiskus (%) ¹⁾
Tehiskiud 40 °C	4	0.65	52	110	35
Õrn materjal 40 °C	4	0.70	63	91	35
Villane/käsipesu 30 °C ²⁾	1.5	0.35	57	58	30
Puuvillase standardprogrammid					
Puuvillase 60 °C standardprogramm	9	1.05	57	229	52
Puuvillase 60 °C standardprogramm	4.5	0.75	51	173	52
Puuvillase 40 °C standardprogramm	4.5	0.66	51	171	52

1) Tsentrifugimisfaasi lõpus.

2) Mõne mudeli puhul pole saadaval.

Väljas-režiim (W)	Ooterežiim (W)
0,05	0,05
Tabelis toodud andmed vastavad ELi komisjoni määruse 1015/2010 rakendusdirektiivile 2009/125/EÜ.	

7. VALIKUD

7.1 Temperatuur

Vaiketemperatuuri muutmiseks valige see funktsioon.

Indikaator  = külm vesi.

Ekraanil kuvatakse valitud temperatuur.

7.2 Tsentrifugimine

Selle valikuga saate vähendada pöörlemiskiiruse vaikeväärtust.

Ekraanil kuvatakse valitud kiiruse indikaator.

Täiendavad tsentrifugimisvalikud: Tsentrifugimiseta

- Valige see funktsioon, kui soovite tsentrifugimisfaasid välja lülitada.

- Valige see funktsioon väga õrnade kangaste puhul.
- Loputusfaas kasutab mõne pesuprogrammi puhul rohkem vett.
- Ekraanil kuvatakse indikaator .

Loputusvee hoidmine

- Valige see funktsioon, et vältida pesu kortsumist.
- Pesuprogrammi lõpus jääb vesi trumliisse. Trummel pöörleb regulaarselt, et takistada pesu kortsumist.
- Uks on lukustatud. Ukse lukust vabastamiseks tuleb seadmest vesi välja lasta.
- Ekraanil kuvatakse indikaator .

 Vee väljalaskmiseks vt jaotist "Pesuprogrammi lõpus".

Eriti vaikne

- Valige see tsükkel, et vaiksemaks pesemiseks kõik tsentrifuugimisfaasid välja lülitada.
- Loputusfaas kasutab mõne pesuprogrammi puhul rohkem vett.
- Pesuprogrammi lõpus jääb vesi trumliisse. Trummel pöörleb regulaarselt, et takistada pesu kortsumist.
- Uks on lukustatud. Ukse lukust vabastamiseks tuleb seadmest vesi välja lasta.
- Ekraanil kuvatakse indikaator .

 Vee väljalaskmiseks vt jaotist "Pesuprogrammi lõpus".

7.3 Eelpesu

Selle valikuga saate lisada pesuprogrammile eelpesu tsükli.

Kasutage seda funktsiooni tugeva mäardumise puhul.

Selle funktsiooni valimisel suureneb programmi kestus.

Süttib vastav indikaator.

7.4 Kerge triikida

Kortsude vältimiseks on pesemine ja tsentrifuugimine õrnem.

Seade vähendab pöörlemiskiirust, kasutab rohkem vett ja kohandab programmi kestuse pesu tüübile vastavaks.

Süttib vastav indikaator.

7.5 Viitkäivitus

Vajutage seda nuppu, et viivitada programmi käivitamisega 30 minutit kuni 20 tundi.

Ekraanil kuvatakse vastav indikaator.

7.6 Lisaloputus



Selle valikuga saate lisada pesuprogrammile loputussükleid.

Kasutage seda programmi, kui kellelgi lähikondlastest on pesuainete suhtes allergia või kui asute pehme veega piirkonnas.













Süttib vastav indikaator.

7.7 Ajahaldur – +

Pesuprogrammi valimisel kuvatakse ekraanil selle vaikekestus.

Programmi pikendamiseks või lühendamiseks vajutage  või .

Ajahaldur on saadaval ainult tabelis toodud programmidega.

Indikaator				Puuvillase ökonoomne	 1)	 1)
 2)	■	■			■	
	■	■	■		■	■
	■	■			■	
	■	■	■	■	■	■
	■	■			■	
	■ 3)	■ 3)	■		■ 3)	■
	■	■			■	

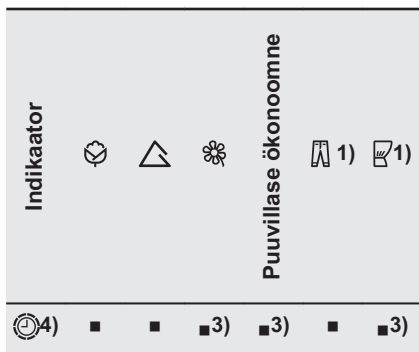

- 1) Kui on saadaval.
- 2) Lühim: pesu värskendamiseks.
- 3) Programmi vaikekestus.
- 4) Pikim: programmi kestuse järk-järguline pikendamine vähendab energiatarvet. Optimeeritud kuumutusfaas säästab energiat ja pikem kestus tagab samad pesutulemused (tavalise määrdumisega pesu puhul).

Ökoinfo

Ökoinfo triibud (saadaval ainult puuvillase ja tehiskiu programmidega) näitavad pesuprogrammi energiasäästlikkust:

- 6 triipu: kõige tõhusam valik pesuprogrammi jõudluse optimeerimiseks.
- 1 triip: vähem tõhus valik.

Ökoinfo triipude arv muutub, kui muudate pesuprogrammi kestust (vt Ajahaldur), pesemistemperatuuri ja pesu kaalu. Pesuprogrammi jõudluse optimeerimiseks peab triipude arv suurenema järgmistel juhtudel.

8. SEADED

8.1 Lapselukk



Selle valikuga saate takistada lastel juhtpaneeliga mängimist.

- Selle valiku **aktiveerimiseks/deaktiveerimiseks** vajutage samaaegselt  ja , kuni indikaator  **süttib/kustub**.

Selle funktsiooni saate aktiveerida:

- Kui pikendate programmi kestust, suureneb ökoinfo triipude arv. Pesuprogrammi kestuse suurendamine võimaldab ühtlasemat jõudlust, mis omakorda vähendab energiatarvet.
- Kui vähendate pesemistemperatuuri, suureneb ökoinfo triipude arv.

Nõuandeid tõhusaima valiku tegemiseks:

- Valige ajahalduri indikaatorid  või .
- Valige võimalik madalam pesemistemperatuur.
- Ärge valige eelpesutsükli.

7.8 Minu lemmik ☆

Selle valikuga saate salvestada oma lemmikprogrammi ja -valikud.

Viitkäivitust funktsiooniga MyFavourite salvestada ei saa.

Programmi salvestamine



1. Vajutage nuppu , et seade sisse lülitada.
2. Valige programm ja valikud, mida soovite salvestada.
3. Vajutage MyFavourite, kuni ekraanil kuvatakse tekst "MEM".

Kuidas valida salvestatud programmi

1. Vajutage nuppu , et seade sisse lülitada.
2. Vajutage lühidalt MyFavourite.





Viitkäivitust ei ole salvestatud.

- Enne  vajutamist: valikute ja programmi nupud on lukustatud.
- Enne  vajutamist: seadet ei saa sisse lülitada.

8.2 Püsiv lisaloputus

Selle valikuga jääb uue programmi valimisel lisaloputus alati valituks.

- Selle valiku **aktiveerimiseks/deaktiveerimiseks** vajutage samaaegselt  ja , kuni indikaator  **süttib/kustub**.

8.3 Helisignaalid

Helisignaalid kõlavad:

- Programmi lõppemisel.

- Kui seadmel on tõrge.

Helisignaalide **deaktiveerimiseks/aktiveerimiseks** vajutage samaaegselt  ja  6 sekundi vältel.



Helisignaalide väljalülitamisel töötavad need ikka, kui seadmel on rike.

9. ENNE ESIMEST KASUTAMIST

1. Kallake 2 liitrit vett pesufaasi lahtrisse.
See lülitab tühjendussüsteemi sisse.
2. Kallake väike kogus pesuainet pesufaasi lahtrisse.

3. Valige ja käivitage kõrgeima temperatuuriga programm puuvillasele ilma pesuta.
See eemaldab kõikvõimaliku mustuse trumlist ja paagist.

10. IGAPÄEVANE KASUTAMINE



HOIATUS!
Vt ohutust käsitlevaid peatükke.

10.1 Pesu panemine masinasse

1. Avage seadme uks.
2. Asetage pesuesemed ükshaaval trumlisse.
3. Raputage esemeid enne seadmesse asetamist.

Jälgige, et te ei paneks liiga palju pesu trumlisse.

4. Sulgege uks korralikult.

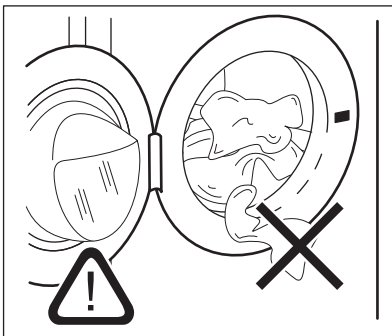

10.2 Pesuaine ja lisandite kasutamine

1. Mõõtke välja vajalik kogus pesuainet ja kanga pehmedajat.
2. Pange pesuaine ja kangapehmedaja sektsioonidesse.
3. Sulgege pesuaine sahtel ettevaatlikult.

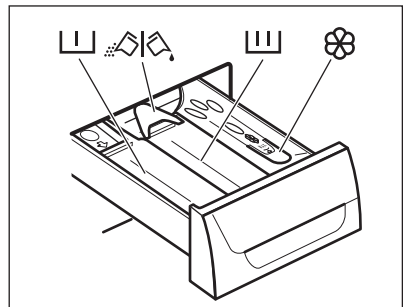

10.3 Pesuainelahtrid



ETTEVAATUST!

Kasutage ainult pesumasina jaoks mõeldud pesuainet.



Järgige alati pesuaine valmistajate pakenditel olevaid juhiseid.



Pesuainelahter eelpesufaasi jaoks.



Pesuainelahter pesufaasi jaoks.



Lahter vedelate lisandite (pesupehmdaja, tärgeldusvahendi) jaoks.



Klapp pesupulbri või vedela pesuaine jaoks.

10.4 Vedel pesuaine või pesupulber

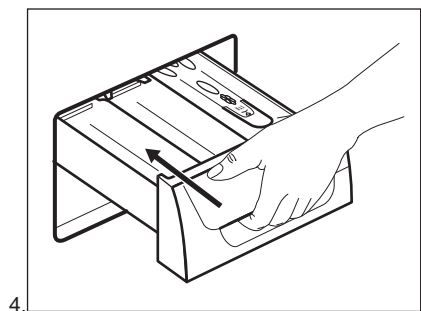
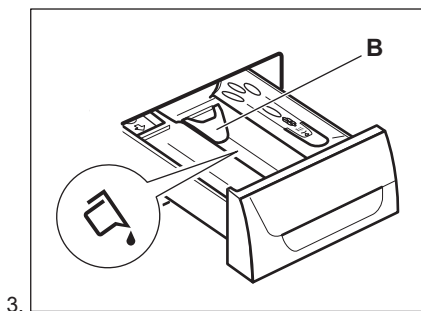
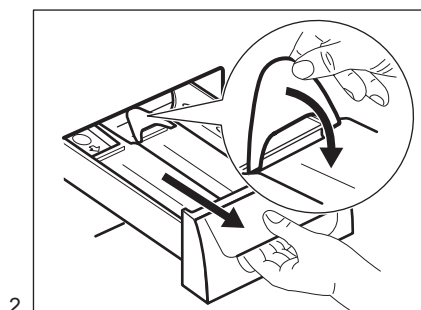
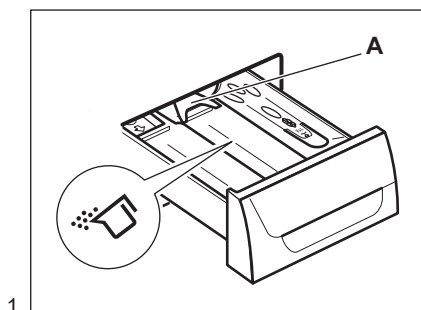

- Asend **A** pesupulbri jaoks (tehaseseade).
- Asend **B** vedela pesuaine jaoks.



Kui kasutate vedelat pesuainet:

- Ärge kasutage želatiinitaolist või paksu vedelat pesuainet.
- Ärge pange maksimumtasemest rohkem vedelat pesuainet.
- Ärge valige eelpesutsükli.
- Ärge valige viitkäivituse funktsiooni.

10.5 Seadme sisselülitamine

Seadme sisse- või väljalülitamiseks vajutage nuppu . Kui seade välja lülitatakse, kostab helisignaali.

10.6 Programmi valimine

1. Keerake programminuppu ja valige pesuprogramm:
 - Süttib valitud programmi indikaator.
 - -indikaator vilgub.
 - Ekraanil kuvatakse ajahalduri tase, programmi kestus ja programmi faaside indikaatorid.
2. Vajadusel muutke temperatuuri, pöörlemiskiirust, tsükli kestust või lisage saadaolevaid valikuid. Funktsiooni aktiveerimisel süttib vastava funktsiooni indikaator.



Kui teie valikus on viga, kuvatakse ekraanil teade .

10.7 Programmi käivitamine ilma viitkäivitusega

Vajutage .

- Indikaator lõpetab vilkumise ja jääb põlema.
- Indikaator hakkab ekraanil vilkuma.
- Programm käivitub, uks lukustub ja ekraanil kuvatakse indikaator .



Kui indikaator vilgub, siis uks lukustub. Kui pärast indikaatori mõnesekundilist vilkumist kuvatakse ekraanil veateade, siis tähendab see, et uks ei ole korralikult lukustunud (lisateavet vt jaotisest Veateated).

- Kui seade veega täitub, võib tühjendusump pump lühiajaliselt töötada.



Umbes 15 minutit pärast programmi algust:

- Seade kohandab programmi kestuse automaatselt pestava pesu kogusega.
- Ekraanil kuvatakse uus näit.

10.8 Programmi käivitamine viitkäivitusega

1. Vajutage korduvalt , kuni ekraanil kuvatakse soovitud viitkäivitusae. Süttib vastav indikaator.
2. Vajutage :
 - Seade alustab pöördloendust.
 - Uks lukustub, ekraanil kuvatakse indikaator .





Kui indikaator vilgub, siis uks lukustub. Kui pärast indikaatori mõnesekundilist vilkumist kuvatakse ekraanil veateade, siis tähendab see, et uks ei ole

korralikult lukustunud (lisateavet vt jaotisest Veateated).

- Kui pöördloendus on lõppenud, käivitub programm automaatselt.





Valitud viitkäivitust saab tühistada või muuta, vajutades . Viitkäivituse tühistamine:

- Vajutage , et peatada seade.
- Vajutage , kuni ekraanil kuvatakse .
- Vajutage uuesti , et programm kohe käivitada.

10.9 Programmi katkestamine ja seadete muutmine

Enne tööle hakkamist saate muuta vaid mõnda funktsiooni.

1. Vajutage . Indikaator vilgub.
2. Muutke valikuid.
3. Vajutage uuesti . Pesuprogramm jätkab tööd.

10.10 Töötava programmi tühistamine

1. Vajutage mõni sekund nuppu , et tühistada programm ning seade välja lülitada.
2. Vajutage uuesti sama nuppu, et seade sisse lülitada. Nüüd võite valida uue pesuprogrammi.



Enne uue programmi käivitamist võis seade tühjenda veest. Sel juhul kontrollige, kas pesuaine on pesuainelahtris olemas; kui mitte, täitke see uuesti.

10.11 Ukse avamine





ETTEVAATUST!



Kui trumlis oleva vee temperatuur ja tase on liiga kõrged ja trummel pöörleb, ei saa te ust avada.

Programmi või pöördloenduse ajal on seadme uks lukustatud ja ekraanil on indikaator .

Pöördloenduse ajal seadme ukse avamiseks:

1. Seadme väljalülitamiseks vajutage .
2. Oodake, kuni ukسلuku indikaator  kustub.
3. Avage uks.
4. Sulgege uks ja vajutage uuesti . Programm või pöördloendus jätkab.

10.12 Programmi lõpus

- Seade peatab automaatselt töö.
- Kõlab helisignaal (kui see on aktiveeritud).
- Ekraanil kuvatakse .
- Start/paus- indikaator kustub.
- Ukseluku indikaator  kustub.
- Te võite ukse avada.
- Eemaldage seadmest pesu. Veenduge, et trummel on tühi.
- Sulgege veekraan.
- Seadme väljalülitamiseks vajutage paar sekundit nuppu AutoOff.
- Niiskuse ja lõhnade vältimiseks hoidke ust paokil.

Pesuprogramm on lõppenud, kuid trumlis on vesi.

- Trummel pöörleb regulaarselt, et takistada pesu kortsumist.
- Ukseluku indikaator  põleb. Uks on lukustatud.
- Ukse avamiseks tuleb seadmest vesi välja lasta.

Vee tühjendamiseks toimige järgmiselt.

1. Vajutage .

- Seade tühjeneb veest ja tsentrifuugib.
2. Kui soovite ainult vee väljalaskmist, valige **---**. Vajadusel vähendage pöörlemiskiirust.
 3. Kui programm on lõppenud ja ukseeluku indikaator **☐** kustunud, saate avada ukse.
 4. Seadme väljalülitamiseks vajutage paar sekundit nuppu AutoOff.

i Seade tühjeneb veest ja tsentrifuugib automaatselt umbes 18 tunni pärast (välja arvatud villase pesu programm).

10.13 AUTOMAATNE VÄLJALÜLITUS-valik

Funktsioon AUTOMAATNE VÄLJALÜLITUS lülitab seadme automaatselt välja, et katkestada energiatarbimine, kui:

- Seadet ei kasutata 5 minuti jooksul enne nupu **▶||** vajutamist. Seadme uuesti sisselülitamiseks vajutage nuppu **⊙**.
- Pärast 5 minuti möödumist pesuprogrammi lõpust. Seadme uuesti sisselülitamiseks vajutage nuppu **⊙**. Ekraanil kuvatakse viimati valitud pesuprogrammi aeg. Keerake programminuppu uue tsükli valimiseks.

i Kui olete valinud programmi või valiku, mille lõppedes jääb vesi trumliisse, siis funktsioon AUTOMAATNE VÄLJALÜLITUS seadet **välja ei lülita**, et teil oleks meeles vesi seadmest ise välja lasta.

11. VIHJEID JA NÄPUNÄITEID

11.1 Pesu asetamine masinasse

- Jaotage pesu: valge, värviline, sünteetiline, õrn pesu ja villane pesu.
- Järgige pesemisjuhiseid, mis on riiete hooldussiltidel.
- Ärge peske korraga valgeid ja värvilisi esemeid.
- Mõned värvilised esemed võivad esmasel pesul oma värvi kaotada. Soovitame esimestel kordadel neid esemeid pesta eraldi.
- Nööpige kinni padjapüürid, sulgege lukud, haagid ja trukid. Pange kinni rihmad.
- Tühjendage taskud ja voltige riided lahti.
- Keerake pahupidi mitmekihilised riided, villased ja värvitud riided.
- Eemaldage tugevad plekid.
- Peske rasketele plekkidele sobiva pesuainega.
- Olge kardinatega ettevaatlikud. Eemaldage kardinatel klambrid või asetage need pesukotti või padjapüüri.

- Ärge peske masinas palistusteta või õmblemata servadega rõivaid. Peske väikesi esemeid (tugikaartega rinnahoidjaid, vöösid, sukkepükse) pesukotis.
- Väike pesukogus võib tekitada probleeme masina tasakaaluga väänamisfaasis. Kui see juhtub, kohendage käsitsi esemeid trumli ning käivitage tsentrifuugimistsükkel uuesti.

11.2 Raskestieemaldatavad plekid

Mõnele plekile ei piisa ainult veest ja pesuainest.

Soovitame need plekid eemaldada enne esemete masinasse panemist.

Vastavad plekieemaldajad on olemas. Kasutage plekieemaldajat, mis on vastav pleki tüübile ja kangale.

11.3 Pesuained ja lisandid

- Kasutage ainult pesumasinate jaoks valmistatud pesuaineid ja lisandeid:

- pesupulbrid kõigile kangatüüpidele,
- pesupulbrid õrnale pesule (maks. 40 °C) ja villastele esemetele,
- vedelad pesuained, soovitatavalt madalal temperatuuril pestavate (60 °C maks.) kõigi kangatüüpide või spetsiaalselt villaste esemete jaoks.
- Ärge segage erinevaid pesuaineid.
- Looduse säästmiseks ärge kasutage pesuainet rohkem, kui ette nähtud.
- Järgige toodete pakenditel olevaid juhiseid.
- Kasutage kanga tüübile ja värvile, programmi temperatuurile ja määrdumisastmele vastavaid tooteid.
- Kui seadmel ei ole klapiga pesuaine dosaatorit, lisage vedel pesuaine doseerimiskuuliga (saadaval pesuaine tootjalt).

11.4 Ökoloogilised näpunäited

- Valige ilma eelpesuta programm, et pesta tavalise määrdumisastmega pesu.

12. PUHASTUS JA HOOLDUS



HOIATUS!

Vt ohutust käsitlevaid peatükke.

12.1 Välispinna puhastamine

Puhastage masin ainult seebi ja sooja veega. Kuivatage täielikult kõik pinnad.



ETTEVAATUST!

Ärge kasutage alkoholi, lahusteid ega keemilisi aineid.

12.2 Katlakivi eemaldamine

Kui vee karedus teie piirkonnas on kõrge või keskmine, soovime pesumasinas kasutada veepehmedajat.

Kontrollige regulaarselt trumlit, et vältida katlakivi- ja roostejäake.

Roosteplekkide eemaldamiseks kasutage ainult pesumasinatele ette nähtud tooteid. Ärge tehke seda koos pesupesemisega.

- Programmi käivitamisel sisestage alati maksimaalne kogus pesu.
- Vajadusel kasutage madala temperatuuriga pestes plekieemaldajat.
- Õige pesuaine koguse kasutamiseks kontrollige oma kodust veekaredust.

11.5 Vee karedus

Kui vee karedus teie piirkonnas on kõrge või keskmine, soovime pesumasinas kasutada veepehmedajat. Madala veekaredusega piirkondades ei ole tarvis veepehmedajat kasutada.

Veekareduse väljaurimiseks võtke ühendust kohaliku vee-ettevõttega.

Kasutage õiges koguses veepehmedajat. Järgige toodete valmistajate pakenditel olevaid juhiseid.



Järgige alati toodete valmistajate pakenditel olevaid juhiseid.

12.3 Hoolduspesu

Madalate temperatuuridega programmide puhul on võimalik, et osa pesuainest jääb trumlisse. Tehke regulaarselt hoolduspesusid. Selleks:

- Eemaldage trumlis olevad esemed.
- Valige puuvillase pesu programm kõige kõrgema temperatuuriga ning väikese koguse pesuainega.

12.4 Uksetihend

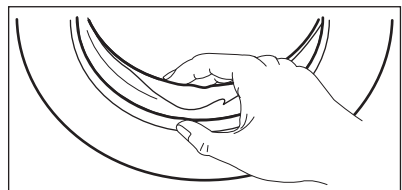

Kontrollige regulaarselt uksetihendit ja eemaldage kõik objektid siseosalt.

12.5 Pesuaine jaoturi puhastamine

1.

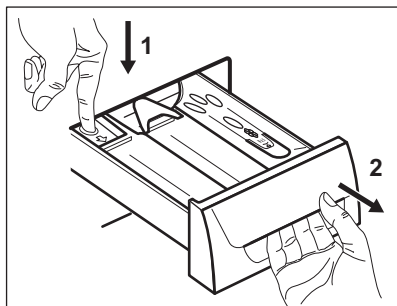

2.

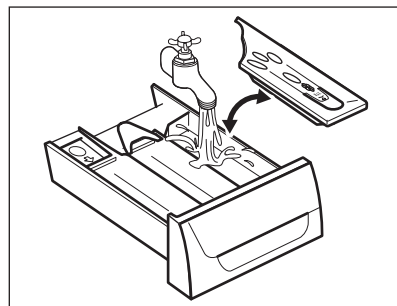

3.

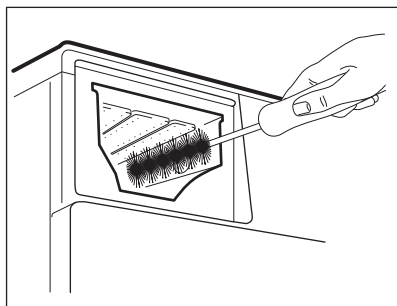

4.

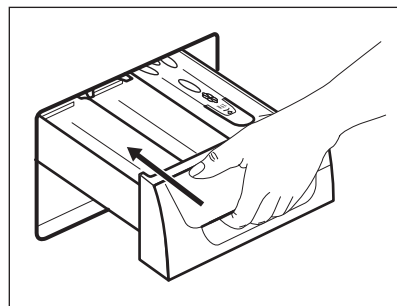

12.6 Tühjendusfiltri puhastamine



Ärge puhastage tühjendusfiltrit, kui vesi seadmes on kuum.

1.

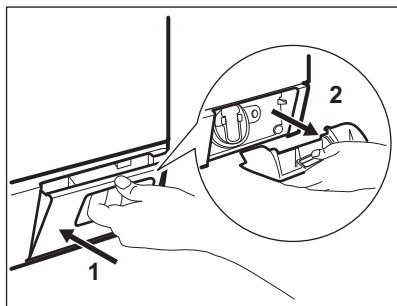

2.

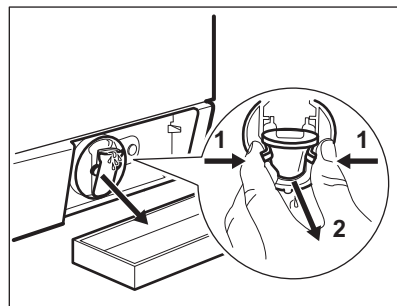

3.

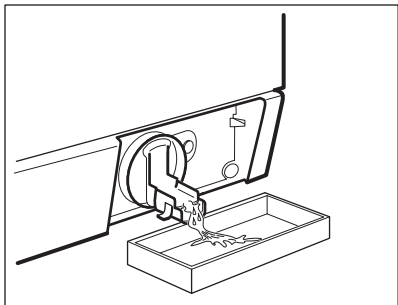

4.

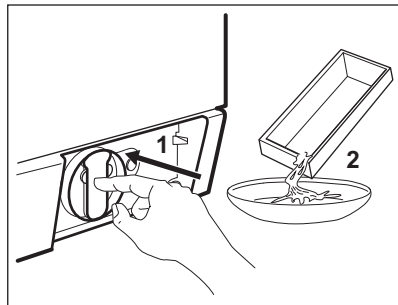

5.

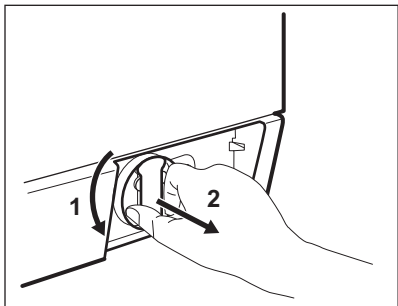

6.

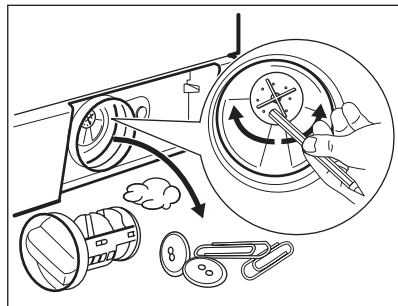

7.

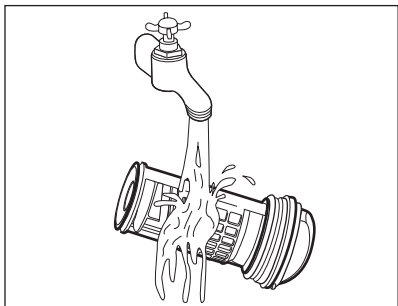

8.

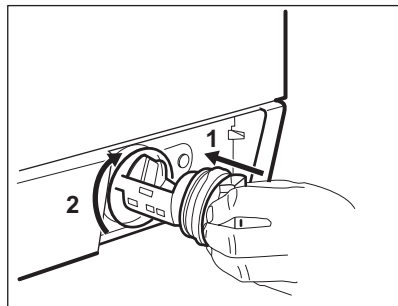

9.

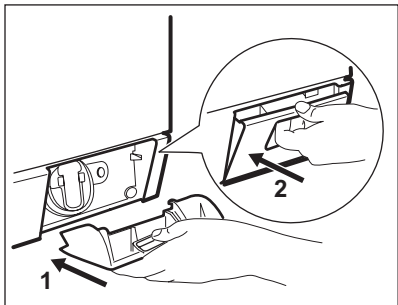

12.7 Sissevõtuvooliku ja ventiilifiltri puhastamine

1.

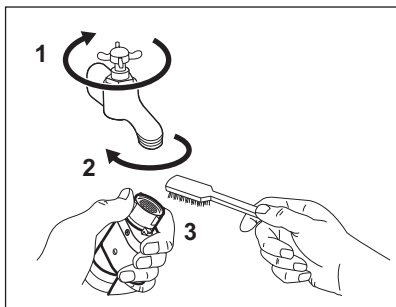

2.

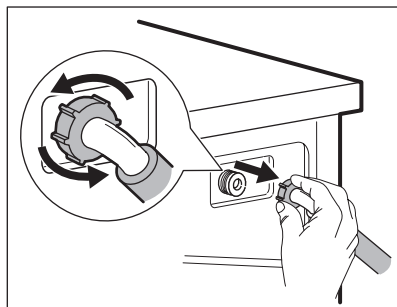

3.

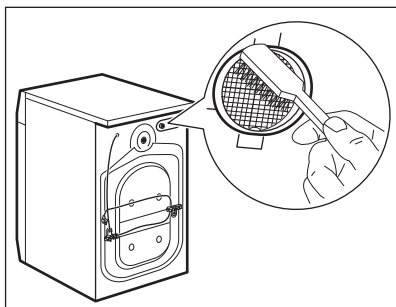

4.

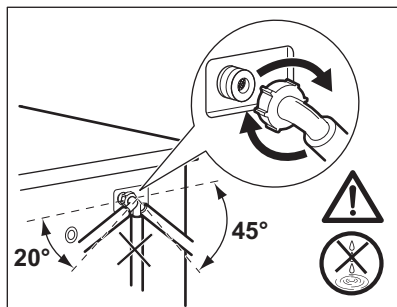

12.8 Vee tühjendamine eriolukorras

Rikke tõttu ei tühjene seade veest.

Sellisel juhul teostage jaotises "Tühjendusfiltri puhastamine" kirjeldatud sammud (1) kuni (9). Vajadusel puhastage pumpa.

Kui te sooritate avariitühjenduse, peate tühjendusüsteemi uuesti aktiveerima.

1. Kui te sooritate avariitühjenduse, peate tühjendusüsteemi uuesti aktiveerima. Pange kaks liitrit vett pesuaine jaoturi põhipesu lahtrisse.
2. Käivitage programm vee tühjendamiseks.

12.9 Ettevaatusabinõud külmumise vastu

Kui seade on paigaldatud kohta, kus temperatuur võib langeda alla 0 °C,

eemaldage allesjäänud vesi sissevõtuvoolikust ja tühjenduspumbast.

1. Ühendage toitepistik pistikupesast lahti.
2. Sulgege veekraan.
3. Asetage sissevõtuvooliku otsad anumasse ja laske veel voolikust välja voolata.
4. Tühjendage tühjenduspump. Vt hädaolukorras vee tühjendamise toimingut.
5. Kui tühjenduspump on tühi, paigaldage sissevõtuvoolik uuesti.



HOIATUS!

Enne seadme uuesti kasutamist veenduge, et temperatuur oleks üle 0 °C. Tootja ei vastuta madalatest temperatuuridest tingitud kahjude eest.

13. VEAOTSING



HOIATUS!

Vt ohutust käsitlevaid peatükke.

13.1 Sissejuhatus

Seadet ei õnnestu käivitada või see jääb töö käigus seisma.

Püüdke esmalt leida probleemi lahendus (vt tabelit). Kui see ei õnnestu, pöörduge teeninduskeskusse.

Mõne probleemi puhul kõlab helisignaal ning ekraanil kuvatakse veateade:

- **E10** - Seade ei täitu korralikult veega.
- **E20** - Seade ei tühjene veest.
- **E40** - Seadme uks on lahti või ei ole korralikult suletud. Kontrollige ust!



Kui seade on liiga täis, võtke trumlist mõned asjad vähemaks ja/või suruge ust ja vajutage samaaegselt nuppu Start/paus, kuni indikaator  lõpetab vilkumise (vt allpool olevat pilti).

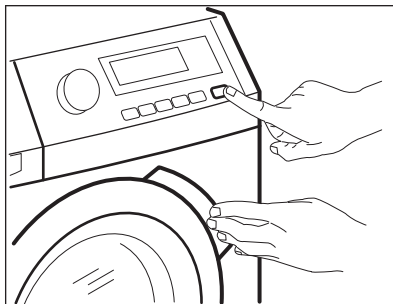

- **E40** - Elektrivarustus on kõikuv. Oodake, kuni elektrivarustus on taas püsiv.
- **E91** - Elektrooniliste osade ja seadme vahel puudub ühendus. Lülitage välja ja siis uuesti sisse.



HOIATUS!

Enne kontrollima asumist lülitage seade välja.

13.2 Võimalikud rikked

Probleem	Võimalik lahendus
Programm ei käivitu.	Veenduge, et pistik on pistikupesasse ühendatud.
	Veenduge, et seadme uks on suletud.
	Veenduge, et kaitsmekapis ei ole kaitse läbi läinud.
	Veenduge, et Start/paus-nuppu on vajutatud.
	Kui olete valinud viitkäivituse, siis tühistage see või oodake pöördloenduse lõppemiseni.
	Lülitage lapseluku funktsioon välja, kui see on sisse lülitatud.
Seade ei täitu korralikult veega.	Veenduge, et veekraan on lahti.
	Veenduge, et veevarustuse surve ei ole liiga väike. Selle teabe saamiseks pöörduge kohaliku vee-ettevõtte poole.

Probleem	Võimalik lahendus
	Veenduge, et veekraan ei ole ummistunud.
	Veenduge, et vee sisselaskevooliku ja klapi filtrid ei ole ummistunud. Vt jaotist "Puhastus ja hooldus".
	Veenduge, et sisselaskevoolik ei oleks muljutud ega väänatud.
	Veenduge, et vee sisselaskevooliku ühendus oleks õige.
Seade ei täitu veega ja tühjeneb koheselt.	Veenduge, et tühjendusvoolik on õiges asendis. Voolik võib olla liiga madalal.
Seade ei tühjene veest.	Veenduge, et valamü äravool ei ole ummistunud.
	Veenduge, et tühjendusvoolik ei ole muljutud ega väänatud.
	Veenduge, et tühjendusfilter ei ole ummistunud. Vajadusel puhastage filter. Vt jaotist "Puhastus ja hooldus".
	Veenduge, et tühjendusvooliku ühendus oleks õige.
	Valige tühjendusprogramm, kui olete valinud programmi ilma tühjendamisfaasita.
	Valige tühjendusprogramm, kui olete valinud programmi, mille lõpus jääb vesi trumlisse.
Seade ei tsentrifuugi või kestab pesutsükkel kauem kui tavaliselt.	Valige tsentrifuugimisprogramm.
	Veenduge, et tühjendusfilter ei ole ummistunud. Vajadusel puhastage filter. Vt jaotist "Puhastus ja hooldus".
	Kohendage esemeid trumlis ning käivitage uuesti tsentrifuugimistsükkel. Probleem võib tekkida, kui seade on tasakaalust väljas.
Põrandal on vett.	Veenduge, et veevoolikute ühendused on tihedad ning et vesi kuskilt ei leki.
	Veenduge, et tühjendusvoolikul pole kahjustusi.
	Veenduge, et kasutate õiget pesuvahendit ning sobilikku kogust.
Seadme ust ei saa avada.	Veenduge, et pesuprogramm on lõppenud.
	Kui trumlis on vett, valige tühjendus- või tsentrifuugimisprogramm.
	Veenduge, et seade saab elektritoidet.

Probleem	Võimalik lahendus
	See probleem võib olla põhjustatud seadme rikkest. Pöörduge volitatud teeninduskeskuse. Kui teil on vaja uks avada, lugege tähelepanelikult lõiku "Ukse avamine avariiolukorras".
Seade teeb imelikku häält.	Veenduge, et seade on korralikult tasakaalus. Vt jaotist "Paigaldamine".
	Veenduge, et pakend ja/või transpordipoldid on eemaldatud. Vt jaotist "Paigaldamine".
	Lisage veel pesu trumliisse. Pesukogus võib olla liiga väike.
Tsüklil on lühem kui ekraanil kuvatud aeg.	Seade arvutab uue aja vastavalt pesu kogusele. Vt jaotist "Tarbimisväärtused".
Tsüklil on pikem kui ekraanil kuvatud aeg.	Ebaühtlaselt jaotunud pesu pikendab tsükli kestust. Tegemist on seadme normaalse tööga.
Pesutulemused on ebarahuldavad.	Suurendage pesuaine kogust või kasutage teist pesuainet.
	Enne pesu pesemist eemaldage spetsiaalsete toodetega tugevamad plekid.
	Veenduge, et valisite õige temperatuuri.
	Vähendage pesukogust.
Funktsiooni valimine ei õnnestu.	Veenduge, et te vajutate ainult vajalikke puutenuppe.

Pärast kontrollimist lülitage seade sisse. Programm jätkub kohast, kus see katkes.

Kui rike ilmneb uuesti, pöörduge hoolduskeskuse.

Kui ekraanil on teised veakoodid. Lülitage seade välja ja uuesti sisse. Kui rike ilmneb uuesti, pöörduge hoolduskeskuse.

14. UKSE AVAMINE AVARIIOLOKORRAS

Elektrikatkestuse või seadme rikke korral jääb seadme uks lukustatuks. Pesuprogramm jätkub, kui elektrivarustus taastub. Kui uks jääb lukustatuks seadme rikke korral, saab selle avada avariiolukorra avamisfunktsiooni abil.

Enne ukse avamist:



ETTEVAATUST!
Veenduge, et vesi ja pesu ei oleks kuumad. Vajadusel laske veidi jahtuda.



ETTEVAATUST!
Veenduge, et trummel ei pöörleks. Vajadusel oodake, kuni trummel lõpetab pöörlemise.



Veenduge, et trumliis oleva vee tase ei oleks liiga kõrge. Vajadusel kasutage avariiolukorra tühjendust (vt peatüki "Puhastus ja hooldus" jaotist "Tühjendus avariiolukorras").

Ukse avamiseks toimige järgmiselt:

1. Seadme väljalülitamiseks vajutage nuppu AutoOff.
2. Ühendage toitepistik pistikupesast lahti.
3. Avage filtriklapp.
4. Hoidke avariilukorra avamispäästikut allavajutatuna ja avage samal ajal uks.

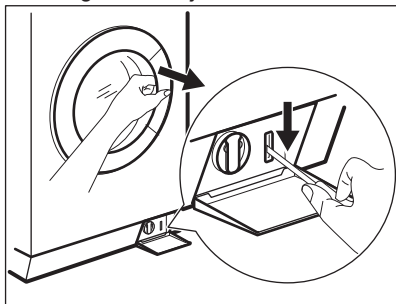

5. Võtke pesu välja ja sulgege siis seadme uks.
6. Sulgege filtriklapp.

15. TEHNILISED ANDMED

Mõõtmed	Laius/ kõrgus/ sügavus/ kogusügavus	600 mm/ 850 mm/ 605 mm/ 639 mm
Elektriühendus	Pinge Üldvõimsus Kaitse Sagedus	230 V 2200 W 10 A 50 Hz
Kaitsekate hoiab ära tahkete osakeste ja niiskuse juurdepääsu, välja arvatud kohtades, kus madalpingeseadmel puudub kaitse niiskuse eest		IPX4
Veesurve	Minimaalne Maksimaalne	0,5 bar (0,05 MPa) 8 bar (0,8 MPa)
Veevarustus ¹⁾		Külm vesi
Maksimaalne kogus	Puuvillane	9 kg
Energiasäästuklass		A+++
Pöörlemiskiirus	Maksimaalne	1400 p/min

¹⁾ Ühendage vee sisselaskevoolik 3/4" keermega kraani külge.

15.1 Täiendavad tehnilised andmed

Brändi logo	ELECTROLUX
-------------	------------

Maaletooja nimi	Electrolux Lehel Kft 1142 Budapest Erzsébet kir.né útja 87	
Mudeli nimi	EWF 1497 HDW2	
	Möötühik	
Energiaklass	(vahemikus A kuni D , kusjuures A on kõige tõhusam ja D on kõige vähem tõhus)	A+++
Pesutulemus	(vahemikus A kuni G , kusjuures A on parem ja G on nõrgem pesutulemus)	A
Kuivatustulemused	(vahemikus A kuni G , kusjuures A on parem ja G on nõrgem)	B
Jääkniiskus	%	52
Maksimaalne pöörlemiskiirus	p/min	1400
Pesukogus	kg	9
Keskmine aastane energiatarve¹⁾	kWh	188
Keskmine aastane veetarve¹⁾	liitrid	12299
Pesemise müratase tavalise 60°C puuvillase pesu programmiga	dB/A	51
Tsentrifuugimise müratase tavalise 60°C puuvillase pesu programmiga	dB/A	75

1) Vastab standardile EN60456.

16. JÄÄTMEKÄITLUS

Sümboliga  tähistatud materjalid võib ringlusse suunata. Selleks viige pakendid vastavatesse konteineritesse. Aidake hoida keskkonda ja inimeste tervist ja suunake elektri- ja elektroonilised jäätmed ringlusse. Ärge visake

sümboliga  tähistatud seadmeid muude majapidamisjäätmete hulka. Viige seade kohaliku ringluspunkti või pöörduge abi saamiseks kohalikku omavalitsusse.

www.electrolux.com/shop



132897380-A-252015

