

SIEMENS

Myčka nádobí SN56N597EU

www.siemens-home.com/cz

cz Návod k použití



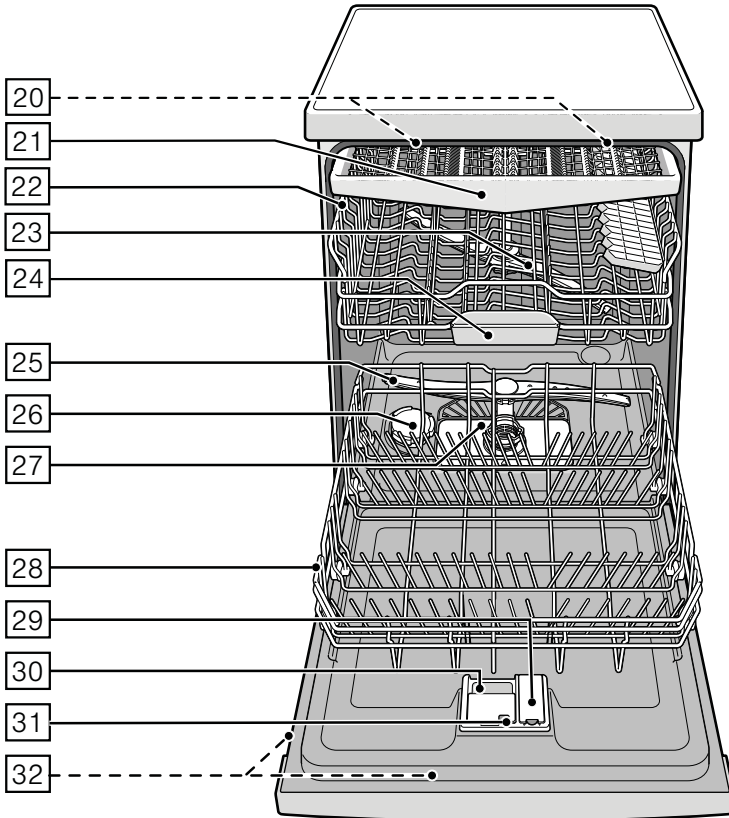
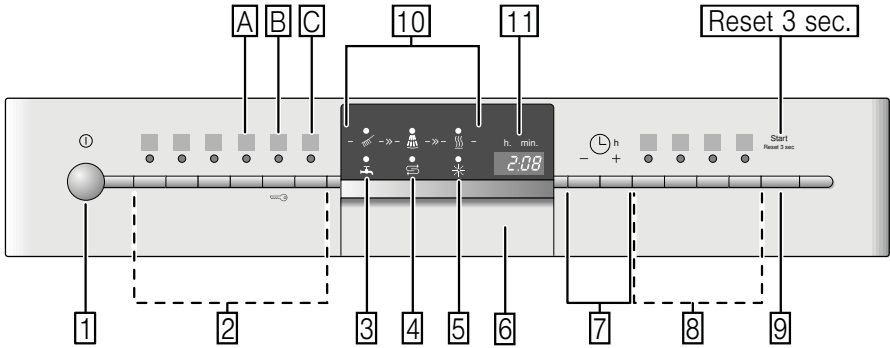

Obsah

	Použití podle určení	4	Vyklizení nádobí.....	15
	Bezpečnostní pokyny	4	Šálky a sklenice	15
	Dříve než přístroj uvedete do provozu	5	Hrnce	15
	Při dodání	5	Příborová zásuvka	16
	Při instalaci	5	Sklopné trny	16
	V denním provozu	7	Držák malých dílů	17
	Zablokování dvířek proti otevření	7	Úprava výšky koše	17
	Zablokování tlačítek	7		Mycí prostředek
	Při vzniklých škodách	7	Plnění mycího prostředku	18
	Při likvidaci	8	Kombinovaný mycí prostředek	19
	Ochrana životního prostředí	9		Přehled programů
	Obal	9	Volba programu	22
	Staré přístroje	9	Upozornění pro zkušební ústavy	22
	Seznámení se s přístrojem	10		Přídavné funkce
	Ovládací panel	10	Úspora času/VarioSpeedPlus)	22
	Vnitřní prostor přístroje	10	Poloviční náplň	22
	Přehled nabídky.....	10	Hygiena	22
			Intenzivní zóna	22
	Zařízení ke změkčování vody/ speciální sůl	11	Extra sušení	22
	Nastavení	11		Obsluha přístroje
	Tabulka tvrdosti vody	11	Programová data	23
	Použití speciální soli	12	Aqua Sensor	23
	Kombinované mycí prostředky	12	Zapnutí myčky nádobí	23
	Vypnutí ukazatele změkčování vody ...	12	Ukazatel průběhu programu.....	23
	Leštidlo	13	Ukazatel zbývajících času	24
	Nastavení množství leštidla	13	Časová předvolba	24
	Vypnutí ukazatele doplnění leštidla.....	14	Konec programu	24
			Automatické vypnutí po ukončení programu	24
	Nádobí	14	Vypnutí myčky nádobí.....	25
	Není vhodné	14	Přerušení programu.....	25
	Poškození sklenic a nádobí	14	Ukončení programu	25
	Uložení nádobí	15	Změna programu	25
			Intenzivní sušení	26

 **Čištění a údržba**..... 26

Celkový stav přístroje 26
 Speciální sůl a leštadlo 27
 Sítka 27
 Ostřikovací ramena 28

 **Co dělat v případě poruchy? ..** 28

Čerpadlo odpadní vody 29
 Tabulka poruch 30

 **Zákaznický servis** 38

 **Instalace a připojení** 38

Rozsah dodávky 38
 Bezpečnostní pokyny 38
 Dodání 39
 Technické údaje 39
 Instalace 39
 Přípojka odpadní vody 39
 Přípojka pitné vody 40
 Přípojka teplé vody 40
 Elektrické připojení 41
 Demontáž 41
 Přeprava 42
 Zabezpečení proti zamrznutí
 (Vyprázdnění přístroje) 42

 **Použití podle určení**

- Tento přístroj je určen pro použití v domácnosti a domácím prostředí.
- Používejte myčku nádobí pouze v domácnosti a pouze k uvedenému účelu: k mytí nádobí v domácnosti.

 **Bezpečnostní pokyny**

Děti od 8 let nebo osoby, které z důvodu svých fyzických, sensorických nebo duševních schopností nebo své nezkušenosti nebo neznalosti nejsou schopné přístroj ovládat, nesmí tento přístroj bez dohledu nebo pokynu odpovědné osoby používat.

Dříve než uvedete přístroj do provozu

Přečtěte si pozorně návod k použití a montážní návod! Obsahují důležité informace o instalaci, použití a údržbě přístroje. Uschovejte všechny podklady pro pozdější použití nebo pro následujícího majitele.

Při dodání:

1. Okamžitě zkontrolujte obal a myčku nádobí, zda nedošlo k poškození při přepravě. Neuvádějte poškozený přístroj do provozu. Kontaktujte obratem Vašeho dodavatele či prodejce.
2. Zlikvidujte, prosím, předpisově obalový materiál.
3. Obal a jeho části nepřenechávejte hrajícím si dětem. Hrozí nebezpečí udušení skládanými kartony a fóliemi.

Při instalaci

- Dbejte na to, aby zadní strana myčky nádobí nebyla po instalaci volně přístupná (ochrana proti dotyku kvůli horkému povrchu).
- Proved'te postavení a připojení podle návodu k instalaci a montážního návodu.
- Při instalaci musí být myčka nádobí odpojená od sítě.
- Zajistěte, aby byl zemnicí systém elektrické domovní instalace předpisově nainstalován.
- Elektrické podmínky připojení musí souhlasit s údaji na typovém štítku 32 myčky nádobí.
- Bude-li sítový přívod tohoto přístroje poškozen, musí se vyměnit za speciální přípojku. Tato speciální přípojka se smí zakoupit pouze v zákaznickém servisu.

- Bude-li síťový přívod tohoto přístroje poškozen, musí se vyměnit za speciální přípojku.
Tato speciální přípojka se smí zakoupit pouze v zákaznickém servisu.
- Jestliže se má myčka nádobí vestavět do vrchní skříňky, musí se tato skříň náležitě upevnit.
- Bude-li myčka nádobí namontována pod nebo nad jiné domácí přístroje, dodržujte informace k montáži v kombinaci s myčkou nádobí v montážním návodu příslušného přístroje.
- Aby byl zaručen bezchybný provoz všech přístrojů, dodržujte také montážní návod k myčce nádobí.
- Nejsou-li k dispozici žádné informace nebo neobsahuje-li montážní návod žádné odpovídající pokyny, obraťte se na výrobce těchto přístrojů a zjistěte, zda lze myčku nádobí namontovat pod nebo nad tyto přístroje.
- Pokud nainstalujete mikrovlnnou troubu nad myčku nádobí, může dojít k jejímu poškození.
- Aby byla zajištěna stabilita, instalujte vestavné a integrované myčky nádobí pouze pod spojitě pracovní desky, které jsou sešroubovány se sousedními skříňkami.
- Neinstalujte přístroj v blízkosti tepelných zdrojů (topná tělesa, zásobníky tepla, sporáky nebo jiné přístroje produkující teplo) a nemontujte jej pod varné desky.
- Po instalaci myčky nádobí musí být síťová zástrčka volně přístupná. (Viz "Elektrické připojení")
- U některých modelů: plastové pouzdro na vodní přípojce obsahuje elektrický ventil, v přívodní hadici se nachází napájecí vedení. Tuto hadici neřezejte, neponořujte plastové pouzdro do vody.

V denním provozu

Dodržujte bezpečnostní upozornění, popř. pokyny k použití na obalech od mycích přípravků a leštidel.

Dětská pojistka (zablokování dvířek) *



Popis dětské pojistky se nachází v zadní části návodu.

* podle modelu

Dětská pojistka (zablokování tlačítek)



Váš přístroj můžete zajistit proti neúmyslnému přerušení programu (např. chybnou obsluhou dětmi).

Aktivování zablokování tlačítek:

1. Spustíte požadovaný program.
2. Držte tlačítko  cca 4 s stisknuté, až se  zobrazí na číselném ukazateli.

Bude-li během průběhu programu některé tlačítko stisknuté, zobrazí se  na číselném ukazateli. Přerušení programu (Reset) není možné.

Deaktivování zablokování tlačítek:

- Držte tlačítko  cca 4s stisknuté, až na ukazateli zhasne .

S ukončením programu (0:00 v číselné indikaci) je zrušeno blokování tlačítek. Při výpadku sítě zůstane blokování tlačítek zachováno. Při každém novém spuštění programu se zablokování musí opět aktivovat.

Při vzniklých škodách

- Opravy a zásahy směřjí provádět pouze odborníci. K tomuto účelu musí být přístroj odpojen od sítě. Vytáhněte síťovou zástrčku nebo vypněte pojistky. Zavřete vodovodní kohoutek.
- Při poškození přístroje, především ovládacího panelu (trhliny, díry, vylomená tlačítka), nebo při omezení funkce dvířek se přístroj již nesmí provozovat. Vytáhněte síťovou zástrčku nebo vypněte pojistky. Zavřete přívod vody, zavolejte zákaznický servis.

Při likvidaci

1. Zamezte dalšímu používání poškozené nebo jinak dosloužile myčky, aby se tím vyloučily pozdější úrazy.
2. Dopravte myčku nádobí k řádné likvidaci.

Varování **Nebezpečí poranění!!**

- Aby se zabránilo poranění např. vlivem klopýtnutí o dvířka myčky, měla by se myčka nádobí otvírat pouze krátkodobě k naplnění nebo vyklizení.
- Nože a jiné kuchyňské náčiní s ostrými špičkami se v příborové zásuvce musí uložit špičkami dolů nebo se musí v polici na nože umístit do vodorovné polohy.
- Nesedejte si nebo nestoupejte na otevřená dvířka.
- U volně stojících přístrojů dbejte na to, aby nebyly přeplněné koše.
- Nestojí-li přístroj ve výklenku, a tudíž je boční stěna myčky přístupná, musí se z bezpečnostních důvodů oblast závěsu dvířek z boku zakrýt (nebezpečí poranění). Kryty obdržíte jako zvláštní příslušenství v zákaznickém servisu nebo ve specializovaných prodejnách.

Varování **Nebezpečí výbuchu!**

Nedávejte do mycího prostoru žádné rozpouštědlo. Hrozí nebezpečí výbuchu.

Varování **Nebezpečí opaření!**

Za chodu programu otvírejte dvířka myčky nádobí opatrně. Hrozí nebezpečí, že z přístroje vystříkne horká voda.

Varování **Nebezpečí pro děti!**

- Používejte dětskou pojistku, je-li k dispozici. Přesný popis najdete v zadní části návodu.
- Nedovolte dětem, aby si hrály s přístrojem nebo jej obsluhovaly.
- Zabraňte přístupu dětí k uloženým mycím prostředkům a leštidlům. Tyto mycí prostředky mohou způsobit poleptání v ústech, hrtanu a očích nebo mohou vést k udušení.
- Zabraňte přístupu dětí k otevřené myčce nádobí. Voda v mycím prostoru není pitná, mohla by ještě obsahovat zbytky mycího prostředku.

- Dbejte na to, aby děti nesahaly do záchytné misky na tablety [24]. Malé prsty by se mohly přiskřípnout v zářezech.
- Dbejte na to, aby při otevírání a zavírání dvířek vysoko vestavěného přístroje nebyly děti sevřeny nebo přimáčknuty mezi dvířky přístroje a dveřmi spodní skříňe.
- Děti se mohou v mycím prostoru zavřít (nebezpečí udušení) nebo se dostat do jiných nebezpečných situací. U vysloužilých přístrojů proto vytáhněte síťovou zástrčku, odřízněte síťový kabel a odstraňte jej. Zámek dvířek a dětskou pojistku (je-li k dispozici) zničte tak, aby se dvířka dále nedala zavřít.



Ochrana životního prostředí

Jak obal nových přístrojů, tak také staré přístroje obsahují cenné suroviny a recyklovatelné materiály. Zlikvidujte prosím jednotlivé díly rozdělené podle druhů. O aktuálních likvidačních možnostech se prosím informujte u Vašeho odborného prodejce nebo u Vaší obecní, popř. městské správy.

Obal

Všechny plastové díly přístroje jsou označeny mezinárodně normovanou značkou (např. "PS" polystyrén). Je tak možné při likvidaci rozdělit plastové odpady podle druhu. Dodržujte prosím bezpečnostní pokyny pod bodem "Při dodání".

Staré přístroje

Dodržujte prosím bezpečnostní pokyny pod bodem "Při likvidaci"



Tento přístroj je označen v souladu s evropskou směrnicí 2012/19/EU o nakládání s použitými elektrickými a elektronickými zařízeními (waste electrical and electronic equipment - WEEE). Tato směrnice stanoví jednotný evropský (EU) rámec pro zpětný odběr a recyklování použitých zařízení.



Seznámení se s přístrojem

Vyobrazení ovládacího panelu a vnitřního prostoru myčky nádobí se nachází vpředu na obalu.

Na jednotlivé pozice bude upozorněno v textu.

Ovládací panel

- 1 Vypínač ZAP./VYP.
- 2 Programová tlačítka **
- 3 Ukazatel "Kontrola přívodu vody"
- 4 Ukazatel doplnění soli
- 5 Ukazatel doplnění leštidla
- 6 Otvírání dvířek
- 7 Předvolba času *
- 8 Přídavné funkce **
- 9 Tlačítko START
- 10 Ukazatel průběhu programu
- 11 Číselný ukazatel

* podle modelu

** počet podle modelu

Vnitřní prostor myčky nádobí

- 20 Vnitřní osvětlení*
 - 21 Příborová zásuvka
 - 22 Horní koš na nádobí
 - 23 Horní ostřikovací rameno
 - 24 Záchytná myska na tablety
 - 25 Dolní ostřikovací rameno
 - 26 Zásobník speciální soli
 - 27 Sítka
 - 28 Spodní koš na nádobí
 - 29 Zásobník na leštidlo
 - 30 Zásobník pro mycí prostředek
 - 31 Uzavíratelná zástrčka zásobníku mycího prostředku
 - 32 Typový štítek
- * podle modelu

Přehled nabídky

Nastavení najdete v jednotlivých kapitolách.

- H* Tvrdost vody *H:00 - H:07*
- d* Intenzivní sušení *d:00 - d:01*
- r* Leštidlo *r:00 - r:06*
- A* Teplá voda *A:00 - A:01*
- P* Automatické vypnutí *P:00 - P:02*

Zařízení ke změkčování vody/speciální sůl

Pro dobré výsledky mytí potřebuje myčka nádobí měkkou vodu, tzn. vodu obsahující málo vápníku, jinak se na nádobí a vnitřku nádob usazují bílé vápenaté zbytky.

Vodovodní voda s více než 7 °dH (1,2 mmol/l) se musí změkčovat. Děje se to pomocí speciální soli (regenerační sůl) ve změkčovacím zařízení myčky nádobí.

Nastavení a potřebné množství soli je závislé na stupni tvrdosti Vaší vody (viz tabulka).

Nastavení

Přidávané množství soli je nastavitelné od **H:00** do **H:07**.

U nastavené hodnoty **H:00** není potřebná žádná sůl.

1. Informujte se ve Vaší vodárně a zjistěte hodnotu tvrdosti Vaší vody.
2. Nastavovanou hodnotu si zjistěte v tabulce tvrdosti vody.
3. Zavřete dvířka přístroje.
4. Zapněte vypínač ZAP./VYP. 1.
5. Držte stisknuté tlačítko programu A a tiskněte tlačítko START 9 tak dlouho, až se zobrazí číselná indikace **H:0...**
6. Uvolněte obě tlačítka. Bliká světelná indikace tlačítka A a na číselné indikaci 11 se zobrazí hodnota nastavená z výroby **H:04**.

Pro změnu nastavení:

1. Stiskněte programové tlačítko C.
S každým stisknutím tlačítka se nastavovací hodnota zvyší o jeden stupeň; je-li dosaženo hodnoty **H:07** skočí ukazatel zpět na **H:00** (vyp).
2. Stiskněte tlačítko START 9.
Nastavená hodnota se uloží v přístroji.

Tabulka tvrdosti vody

Hodnota tvrdosti vody dH	Rozsah tvrdosti	mmol/l	Hodnota nastavená na spotřebiči
0 - 6	měkká	0 - 1,1	H:00
7 - 8	měkká	1,2 - 1,4	H:01
9 - 10	střední	1,5 - 1,8	H:02
11 - 12	střední	1,9 - 2,1	H:03
13 - 16	střední	2,2 - 2,9	H:04
17 - 21	tvrdá	3,0 - 3,7	H:05
22 - 30	tvrdá	3,8 - 5,4	H:06
31 - 50	tvrdá	5,5 - 8,9	H:07

Použití speciální soli

Doplnění soli se musí provést vždy před spuštěním mycího programu. Tím je zajištěno, že je okamžitě ze dna mycího prostoru spláchnut vyteklý solný roztok a zbytky soli. Pokud není dodržen tento postup, může dojít k nevratnému poškození dna mycího prostoru vlivem koroze.

1. Otevřete šroubovací uzávěr zásobníku [26].
2. Naplňte nádobu vodou (nutné pouze při prvním uvedení do provozu).
3. Potom naplňte speciální sůl (**žádnou jedlou sůl nebo tablety**).
4. Bezprostředně po naplnění (doplnění) speciální soli spusťte mycí program.

Platí pro všechny myčky nádobí vybavené nerezovou mycí vanou. Při tomto úkonu se vypuzuje a odtéká voda. Jakmile se na panelu rozsvítí ukazatel doplnění soli [4] měla by se opět doplnit speciální sůl.

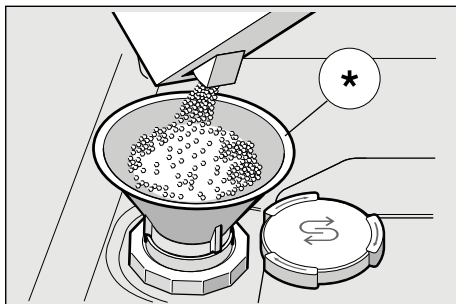

* podle modelu

Použití mycích prostředků s komponentou soli

Při použití kombinovaných mycích prostředků s komponentou soli lze všeobecně až do tvrdosti vody 21 °dH (37 °fH, 26 °Clarke, 3,7 mmol/l) od speciální soli upustit. Při tvrdosti vody větší než 21 °dH je nutné použít speciální sůl.

Vypnutí ukazatele doplňování soli/změkčování vody

Jestliže Vás ukazatel doplnění soli [4] ruší, (např. při použití kombinovaných mycích prostředků s komponentou soli), lze jej vypnout.

- Postupujte tak, jak je popsáno pod bodem "Nastavení změkčovacího zařízení" H:00. Tím jsou změkčovací a ukazatel doplnění soli vypnuté.



Pozor
Nikdy neplňte mycí prostředek do nádoby pro speciální sůl. Zničíte tím změkčovací zařízení.

Leštidlo

Jakmile se na panelu rozsvítí ukazatel doplnění leštidla **[5]** je ještě k dispozici rezerva leštidla na 1- 2 mycí procesy. Leštidlo je nutné doplnit. Lešticí prostředek se v myčce používá k leštění skla a k odstraňování skvrn z nádobí. Používejte pouze lešticí přípravky pro myčky používané v domácnosti. Kombinovaný mycí prostředek s komponentou leštidla lze používat pouze do tvrdosti vody 21 °dH (37 °fH, 26 °Clarke, 3,7 mmol/l). Při tvrdosti vody větší než 21 °dH je použití leštidla nutné.

1. Otevřete zásobník **[29]** tím, že zmáčknete a nadzvednete kryt na víku.

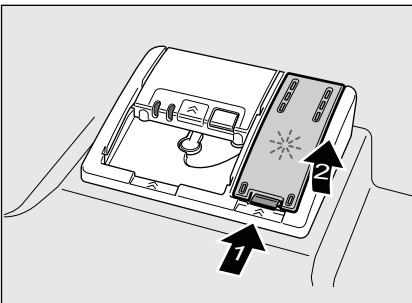

2. Nechejte opatrně natéct leštidlo do zásobníku až po značku max. na plnicím otvoru.

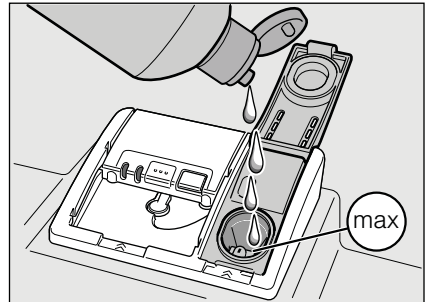

3. Zavřete kryt, až slyšitelně zaskočí.
4. Rozlité leštidlo popř. utřete hadrem, aby při příštím mycím procesu nedošlo k nadměrné tvorbě pěny.

Nastavení množství leštidla

Přidávané množství leštidla je nastavitelné **r:00** do **r:06**. Nastavte leštidlo na **r:04** pro velmi dobrý výsledek sušení (z výroby je nastaven stupeň **r:04**). Množství leštidla změňte pouze tehdy, pokud na nádobí zůstávají šmouhy (nastavte nižší stupeň) nebo skvrny po vodě (nastavte vyšší stupeň).

1. Zavřete dvířka.
2. Zapněte vypínač ZAP./VYP. **[1]**.
3. Držte stisknuté tlačítko programu **[A]** a stiskněte tlačítko START **[9]** tak dlouho, až se zobrazí na číselné indikaci **H:0...**

4. Uvolněte obě tlačítka.

Bliká světelná indikace tlačítka **[A]** a na číselné indikaci **[11]** se zobrazí hodnota nastavená z výroby **H:04**.

5. Stiskněte tlačítko programu **[A]** tolikrát, až se zobrazí na číselné indikaci **[11]** nastavená hodnota z výroby **r:05**.

Pro změnu nastavení:

1. Stiskněte programové tlačítko **[C]**.

S každým stisknutím tlačítka se nastavovací hodnota zvýší o jeden stupeň; je-li dosaženo hodnoty **r:06** skočí ukazatel zpět na **r:00** (vyp).

2. Stiskněte tlačítko START **[9]**.

Nastavená hodnota se uloží.

Vypnutí ukazatele doplnění leštidla

Jestliže Vás ukazatel doplnění leštidla **[5]** ruší, (např. při použití kombinovaných mycích prostředků s komponentou soli), lze jej vypnout.

- Postupujte tak, jak je popsáno pod bodem "Nastavení množství leštidla" a nastavte hodnotu na value to **r:00**.

Tím se ukazatel doplnění leštidla **[5]** vypne.



Nádobí

Není vhodné

- Části příborů a nádobí ze dřeva.
- Choulostivé dekorativní sklenice, uměleckoprůmyslové a starožitné nádobí. Ozdoby na nádobí nejsou odolné při mytí v myčkách.
- Plastové díly, které nejsou odolné vůči teple.
- Měděné a cínové nádobí.
- Části nádobí znečištěné popelem, voskem, mazacím tukem nebo barvou.

Ozdoby na skle, hliníkové a stříbrné díly mohou mít při mytí sklon k zabarvení a vyblednutí. Také některé druhy skla (jako např. nádoby z křišťálového skla) mohou být po mnoha mycích procesech zakalené.

Poškození sklenic a nádobí

Příčiny:

- Druh skla a způsob výroby skla.
- Chemické složení mycího prostředku.
- Teplota vody mycího programu.

Doporučení:

- Používejte pouze sklenice a porcelán, které jsou výrobcem označené jako vhodné pro mytí v myčkách nádobí.
- Používejte mycí prostředek, který je označen jako prostředek šetřící nádobí.
- Po ukončení programu vyndejte sklo a příbory z myčky nádobí co nejdříve.

Uložení nádobí

1. Odstraňte velké zbytky jídla.
Předběžné mytí nádobí pod tekoucí vodou není nutné.
2. Nádobí uložte tak, aby
 - nádobí stálo společlivě a nemohlo se převrhnout,
 - všechny nádoby byly postaveny otvorem dolů,
 - vypouklé kusy nebo kusy s prohloubením stály šikmo, aby voda mohla odtékat,
 - nebránilo otáčení obou ostříkovacích ramen [23] a [25].

Velmi malé díly nádobí se nemají mýt v myčce nádobí, protože mohou lehce vypadnout z koše.

Vyklizení nádobí

Aby se zabránilo odkapávání kapek vody z horního koše na nádobí ve spodním koši, doporučuje se vyprazdňovat přístroj zdola nahoru. Ihned po ukončení programu je nádobí v myčce horké a hrozí nebezpečí opaření. Po ukončení programu proto nechte nádobí tak dlouho vychladnout, až je můžete dobře uchopit.

Upozornění

Po ukončení programu mohou být ve vnitřním prostoru přístroje ještě viditelné kapky vody. Na sušení nádobí to však nemá žádný vliv.

Šálky a sklenice

Horní koš na nádobí [22].

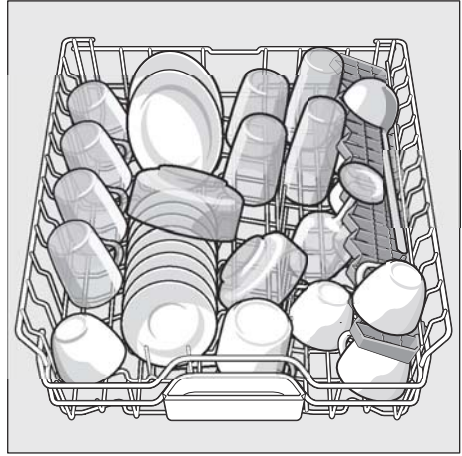

Hrnce

Spodní koš na nádobí [28].

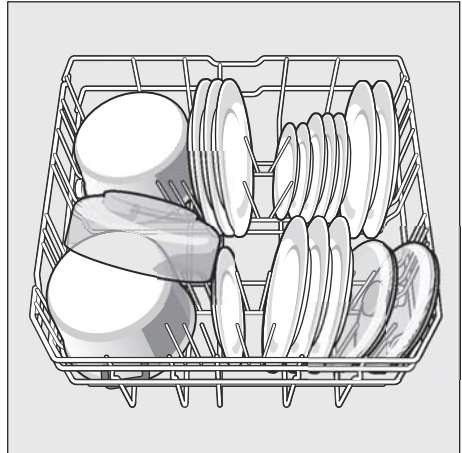

Tip

Silně znečištěné nádobí (hrnce) byste měli umístit do spodního koše.

Z důvodu silnějšího proudu vody získáte lepší výsledek mytí.

Tip

Další příklady, jak můžete Vaši myčku nádobí optimálně zaplnit, najdete na konci tohoto manuálu.

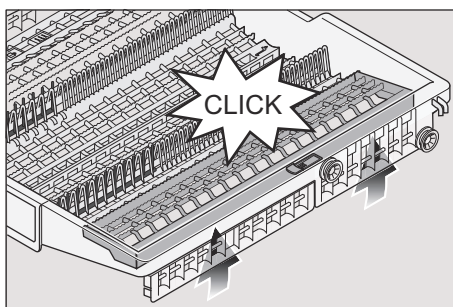
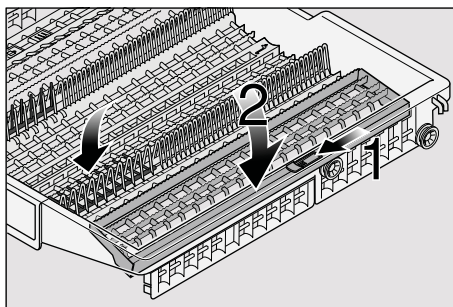

Příborová zásuvka

Uspořádejte příbory v zásuvce  tak, jak je vyobrazeno.

Oddělené uspořádání usnadňuje vyjmutí příborů po mytí.

Příhrádku lze vyjmout ven.

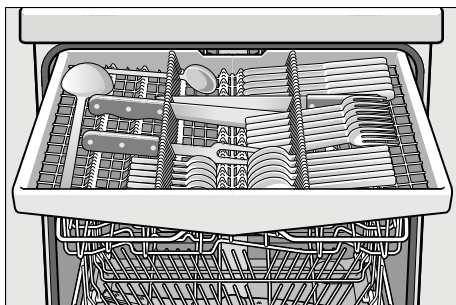

V závislosti na modelu lze sklopit boční odkládací plochy dolů, čímž získáte více místa pro vyšší kus příborů. Přední řady bodců lze překlopit za účelem vložení širších rukojetí.

Sklopné trny *

* podle modelu

Pro snadnější uspořádání hrnců, mís a sklenic je možné trny sklopit.

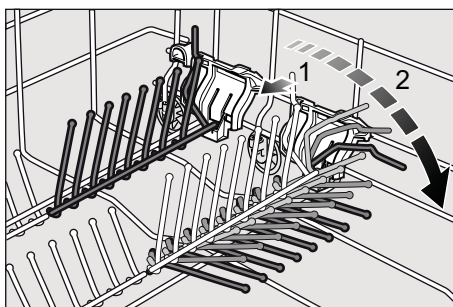

Držák malých dílů *

* podle modelu

Díky držákům malých dílů lze spolehlivě přidržovat lehké umělohmotné díly jako např. pohárky, pokličky atd.

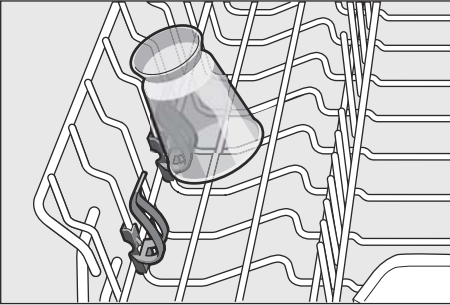

1. Vytáhněte horní koš na nádobí [22].
2. Ke spuštění zatlačte postupně obě páčky vlevo a vpravo na vnějších stranách koše směrem dovnitř. Držte přitom koš pevně ze strany za horní okraj, aby trhavým pohybem nespadl dolů.

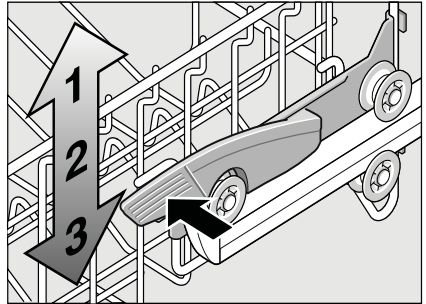

Úprava výšky koše

Abyste v horním či dolním koši vytvořili více místa, je možné výšku horního koše na nádobí [22] upravit ve třech úrovních.

Výška přístroje 81,5 cm

	Horní koš	Spodní koš
Stupeň 1 max. ø	14 cm	30 cm
Stupeň 2 max. ø	16 cm	28 cm
Stupeň 3 max. ø	19 cm	25 cm

Výška přístroje 86,5 cm

	Horní koš	Spodní koš
Stupeň 1 max. ø	18 cm	33cm
Stupeň 2 max. ø	20,5 cm	30,5 cm
Stupeň 3 max. ø	23 cm	28 cm

3. Pro posunutí koše **nahoru** uchopte koš. na stranách na horním okraji a zvedněte jej směrem nahoru.
4. Dříve než koš opět zasunete, přesvědčte se, že leží na obou stranách ve **stejně výšce**. Jinak se nedají zavřít dvířka myčky a horní ostříkovací rameno nemá žádné spojení k cirkulaci vody.



Mycí prostředek

Můžete používat tablety, práškové nebo tekuté mycí prostředky určené k mytí v myčce nádobí. V žádném případě ale nepoužívejte prostředky pro ruční mytí nádobí. Podle znečištění lze s práškovým nebo tekutým mycím prostředkem dávkování individuálně přizpůsobit. Tablety obsahují pro všechny mycí úkoly dostatečné množství účinných látek. Moderní, účinné mycí prostředky používají převážně nízkoalkalickou recepturu s fosfáty a enzymy. Fosfáty vážou vápník obsažený ve vodě. Enzymy odbourávají škrob a rozpouštějí bílkoviny. Mycí prostředky jsou jen zřídka bez fosfátů. Takové mycí prostředky mají slabší schopnost vázat vápník a vyžadují větší dávkovací množství. K odstranění barevných skvrn (např. čaj, kečup) se většinou používají bělidla na bázi kyslíku.

Upozornění

Pro dobrý výsledek mytí bezpodmínečně dodržujte pokyny na obalu mycích prostředků! Při dalších dotazech Vám doporučujeme, abyste se obrátili na poradny výrobců mycích prostředků.

⚠ Varování – Dodržujte bezpečnostní upozornění, popř. pokyny k použití na obalech od mycích přípravků a leštidel.

Plnění mycího prostředku

1. Je-li zásobník pro mycí prostředek ^[30] ještě uzavřený, stiskněte uzavíratelnou zástrčku ^[31], abyste zásobník otevřeli.

Naplňte mycí prostředek do suché komory pro mycí prostředek ^[30] (tabletou vložte napříč, ne na výšku).

Dávkování: viz pokyny výrobce na obalu. Rozdělení dávkování v zásobníku pro mycí prostředek ^[30] Vám přitom pomůže naplnit správné množství práškového nebo tekutého mycího prostředku. Při normálním znečištění obvykle stačí 20 ml - 25 ml. Při použití tablet stačí jedna tableta.

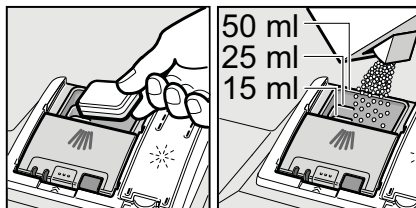

2. Posunutím nahoru zavřete kryt zásobníku pro mycí prostředek, dokud uzávěr nezaskočí.

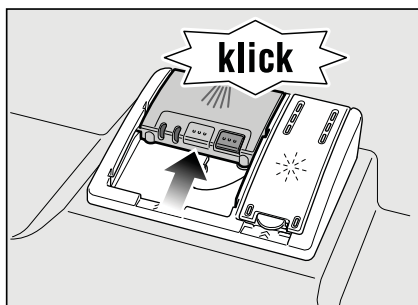

Komora pro mycí prostředek se v závislosti na programu automaticky otevře v optimální časový okamžik. Práškový nebo tekutý mycí prostředek se v mycím prostoru postupně rozpustí. Tableta spadne do záchytné misky, kde se postupně rozpustí.

Tip

U málo znečištěného nádobí stačí obvykle trochu menší množství mycího prostředku, než je uvedeno. Vhodné čisticí a ošetřovací prostředky si můžete koupit v servisu (viz zadní strana).

Kombinovaný mycí prostředek

Kromě běžných mycích prostředků (samostatné) se nabízí řada produktů s přídatnými funkcemi. Tyto produkty obsahují kromě mycího prostředku často také leštidlo a sůl (3 v 1) a podle kombinace (4 v 1, 5 v 1 atd.) ještě přídatné komponenty, jako je např. ochrana skla nebo lesk nerezového nádobí. Kombinované mycí prostředky působí pouze do určitého stupně tvrdosti vody (většinou 21 °dH). Je-li tato mez překročena, je třeba přidat sůl a leštidlo. Jakmile se používají kombinované mycí produkty, přizpůsobí se mycí program automaticky tak, že se vždy docílí co nejlepších výsledků mytí a sušení.

⚠ Varování – Nepokládejte

do záchytné misky na tablety [24]; žádné drobné díly k mytí, jinak zabráníte rovnoměrnému rozpouštění tablety.

⚠ Varování – Chcete-li po puštění programu přidat nádobí, nepoužívejte







záchytnou misku na tablety [24] jako rukojeť horního koše. Mohla by se v ní již nacházet tableta a vy byste přišli do kontaktu s částečně rozpouštěnou tabletou.

Upozornění

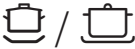
- Optimálních mycích a sušících výsledků dosáhnete použitím samostatných mycích prostředků ve spojení s odděleným použitím soli a leštidla.
- U krátkých programů nemohou tablety vlivem rozdílného chování při rozpouštění eventuálně dosáhnout plné mycí schopnosti a mohou také zůstat nerozpuštěné zbytky mycího prostředku. Pro tyto programy jsou vhodnější mycí prostředky v práškovém provedení.
- U programu "Intenzivní" (u některých modelů) je dostatečné dávkování jedné tablety. Při použití práškových mycích prostředků můžete navíc trochu mycího prostředku rozsypat na dvířka přístroje.
- Při použití kombinovaných mycích prostředků, může někdy svítit ukazatel doplnění leštidla/soli. Doplnění však není nutné, mycí program je plně funkční.
- Při použití mycích prostředků s ochranným obalem rozpustným ve vodě uchopte obal pouze suchýma rukama a naplňte mycí prostředek pouze do absolutně suché komory pro mycí prostředek. V opačném případě může dojít ke slepení.
- Chcete-li přejít z kombinovaných mycích prostředků na samostatné mycí prostředky, dbejte na to, aby změkčovací zařízení a množství leštidla byly nastaveny na správnou hodnotu.

Přehled programů

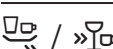
V tomto přehledu je zobrazen max. možný počet programů. Příslušné programy a jejich uspořádání si prosím zjistěte na Vašem ovládacím panelu.

Druh nádobí	Druh znečištění	Program	Možné přídavné funkce	Průběh programu
hrnce, pánve, nechoulostivé nádobí a příbory	silně ulpívající připečené nebo zaschlé zbytky jidel, obsahující škrob nebo bílkoviny	 Intenzivní 70°	všechny	Předmytí Mytí 70° Mezimy­tí Leštění 65° Sušení
		 Auto 45° - 65°	všechny	Pomocí senzoriky se optimalizuje podle znečištění.
smíšené nádobí a příbory	lehce zaschlé zbytky jídel běžných v domácnosti	 Auto 45° - 65°	všechny	Pomocí senzoriky se optimalizuje podle znečištění.
		 Eco 50°	všechny	Předmytí Mytí 50° Mezimy­tí Leštění 65° Sušení
choulostivé nádobí, příbory, tepelně choulostivé plasty a sklenice	málo ulpívající, čerstvé zbytky jidel	 Sklo 40°	Intenzivní zóna Úspora času Speed Perfect (VarioSpeed) Poloviční náplň Extra sušení	Předmytí Mytí 40° Mezimy­tí Leštění 65° Sušení
		 Rychlý 45°	Extra sušení	Mytí 45° Mezimy­tí Leštění 55°
všechny druhy nádobí	studené opláchnutí, mezimy­tí	 Předmytí	žádné	Předmytí

Volba programu

Podle druhu nádobí a stupně znečištění můžete zvolit vhodný program.

Upozornění pro zkušební ústavy

Zkušební ústavy obdrží pokyny pro srovnávací testy (např. podle EN60436). Jedná se při tom o podmínky k provádění testů, avšak ne o výsledky nebo hodnoty spotřeby.

Je potřebné číslo přístroje (E-Nr.) a výrobní číslo (FD), které najdete na typovém štítku  na dveřích přístroje.

Příkladné funkce

* podle modelu

Jsou nastavitelné pomocí tlačítek přídatné funkce .

Úspora času (VarioSpeedPlus) *

Pomocí funkce „Úspora času“ lze zkrátit dobu průběhu v závislosti na zvoleném programu mytí o cca 20 % až 66 %. Příslušná změna doby trvání bude na číselné indikaci. Aby se při zkrácené době programu dosáhlo optimálních výsledků mytí a sušení, zvýší se nepatrně spotřeba vody a energie.

Poloviční náplň *

Máte-li na mytí pouze malé množství nádobí (např. sklenice, šálky, talíře), můžete zapnout "poloviční náplň". Ušetří se při tom voda, energie a čas. K mytí nadávkuje do zásobníku pro mycí prostředek trochu méně mycího prostředku, než se doporučuje při kompletním naplnění přístroje.

Hygiena plus*

Pomocí této funkce se zvyšují teploty a jejich hodnota je udržována po extra dlouhou dobu, čímž se dosáhne definovaného dezinfekčního výkonu. Průběžným používáním této funkce dosáhnete zvýšeného stavu hygieny. Tato dodatečná funkce je ideální např. pro čištění prkýnek na krájení nebo dětských lahví.

Intenzivní zóna *

Perfektní pro smíšené naplnění myčky. Silně znečištěné hrnce a pánve můžete ve spodním koši mýt společně s normálně znečištěným nádobím v horním koši. Zesílí se ostřikovací tlak ve spodním koši, lehce se zvýší teplota mytí.

Extra sušení *

Zvýšená teplota během leštění a prodloužená fáze sušení umožňují, že také plastové díly lépe uschnou. Spotřeba energie se lehce zvýší.



Obsluha přístroje

Programová data

Programové údaje (hodnoty spotřeby) najdete v krátkém návodu. Vztahují se na normální podmínky a nastavenou hodnotu tvrdosti vody $H: 7,4$. Rozdílné ovlivňující faktory jako např. teplota vody nebo tlak v potrubí mohou vést k odchylkám.





Aqua senzor *

* podle modelu

Aqua Sensor je optické měřicí zařízení (fotobuňka), se kterým se měří zakalení mycí vody.

Aktivace Aqua Sensoru probíhá specificky podle programu. Je-li Aqua Sensor aktivní, může se "čistá" mycí voda přesunout do následující mycí lázně a spotřeba vody se sníží o 3 - 6 litrů. Je-li stupeň znečištění vyšší, bude voda odčerpána a nahrazena vodou čistou. V automatických programech se navíc teplota a doba chodu přizpůsobí stupni znečištění.

Zapnutí přístroje

1. Otevřete úplně přívod vody.
2. Zapněte vypínač ZAP./VYP. . Ukazatel programu Eco 50° bliká. Tento program zůstane navolený, nestiskne-li se jiné tlačítko programu . Na číselném ukazateli  bliká předpokládaná doba trvání programu.
3. Stiskněte tlačítko START . Spustí se běh programu.

Upozornění

K provozu myčky nádobí, šetrnému k životnímu prostředí:

z ekologických důvodů bude při každém spuštění přístroje přednastaven program Eco 50°. Setřít to přírodní zdroje a v neposlední řadě Vaši peněženku. **Program Eco 50° je zejména šetrný k životnímu prostředí. Je to "standardní program" podle nařízení EU 1016/2010, který nejefektivněji využívá standardní mycí cyklus k mytí běžně znečištěného nádobí kombinovanou spotřebou energie a vody k mytí tohoto nádobí.**

Ukazatel průběhu programu

 Vaše nádobí se právě myje.

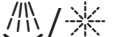
 Vaše nádobí se oplachuje.

 Vaše nádobí se již suší.

Ukazatel zbývajících času

Při volbě programu se na číselné indikaci zobrazí zbývajících doba trvání [11].

Doba trvání je během programu určena tvrdostí vody, množstvím nádobí jakož i stupněm znečištění a může se měnit (v závislosti na zvoleném programu).

Časová předvolba*

* podle modelu

Spuštění programu můžete v hodinových krocích posunout až o 24 hodin.

1. Zavřete dvířka.
2. Zapněte vypínač ZAP./VYP. [1].
3. Stiskněte tlačítko [7] + až číselná indikace [11] skočí na **h:01**.
4. Stiskněte tolikrát tlačítko [7] + nebo – dokud zobrazený čas nebude odpovídat Vaším požadavkům.
5. Stiskněte tlačítko START [9], předvolba času je aktivována.
6. Ke zrušení předvolby času stiskněte tolikrát tlačítko [7] + nebo – až se na číselné indikaci [11] zobrazí **h:00**. Až do spuštění programu můžete Vaši volbu libovolně měnit.

Konec programu

Program je ukončen v případě, že se zobrazí na číselné indikaci [11] hodnota **0:00**.

Automatické vypnutí po ukončení programu *

* podle modelu

Pro ušetření energie se myčka nádobí 1 min po ukončení programu vypne (nastavení z výroby).

Automatické vypnutí je nastavitelné od **P:00** do **P:02**.

P:00 Přístroj se automaticky nevypne.

Vnitřní osvětlení [20] svítí, jsou-li dvířka myčky otevřena nezávisle na tom, je-li spínač ZAP./VYP. [1]

Jsou-li dvířka myčky uzavřena, je osvětlení vypnuté. Pokud by byla dvířka myčky otevřena déle jak 60 min osvětlení se automaticky vypne.

Vnitřní osvětlení [20] svítí pouze tehdy, je-li nastavená hodnota **P:00**.

P:01 Zařízení se po 1 minutě vypne.

P:02 Zařízení se vypne po 120 minutách.

1. Zavřete dvířka.
2. Zapněte vypínač ZAP./VYP [1].
3. Držte stisknuté tlačítko programu [A] a stiskněte tlačítko START [9] tak dlouho, až se zobrazí číselná indikace **H:0...**
4. Uvolněte obě tlačítka. Bliká světelná indikace tlačítka [A] a na číselné indikaci [11] hodnota nastavená z výroby **H:04**.
5. Stiskněte tlačítko programu [A] tolikrát, až se na číselné indikaci [11] zobrazí hodnota **P:0...** nastavená z výroby.

Pro změnu nastavení:

1. Stiskněte programové tlačítko **C**.
S každým stisknutím tlačítka se nastavovaná hodnota zvýší o jeden stupeň, je-li dosaženo hodnoty **P:02**, skočí ukazatel zpět na **P:00**.
2. Stiskněte tlačítko **START** **9**.
Nastavená hodnota se uloží.

Vypnutí myčky nádobí

Krátkou dobu po ukončení programu

1. Vypněte vypínač ZAP./VYP. **1**.
2. Zavřete vodovodní kohoutek (odpadá u Aquastop).
3. Po vychladnutí vyndejte nádobí.

Upozornění

Po ukončení programu nechejte přístroj ještě trochu vychladnout, než jej otevřete. Zabráníte tím úniku páry, která dlouhodobě způsobuje poškození Vašeho vestavěného nábytku.

Přerušení programu

1. Vypněte vypínač ZAP./VYP. **1**.
Světelné indikace zhasnou. Program zůstane uložen v paměti. Jestliže při teplovodní přípojce nebo ohřáté myčce nádobí byla otevřena dvířka myčky nádobí, nechejte dvířka nejprve několik minut přivřená a potom je zavřete. Jinak se vlivem expanze (přetlaku) mohou samovolně otevřít dvířka přístroje nebo z přístroje unikat voda.
2. K pokračování programu opět zapněte vypínač ZAP./VYP. **1**.

Ukončení programu (Reset)

1. Stiskněte cca na 3 sekundy tlačítko **9**.
Na číselném ukazateli **11** se zobrazí **0:01**.
2. Průběh programu trvá 1 minutu.
Na číselném ukazateli **11** se zobrazí **0:00**.
3. Vypněte vypínač ZAP./VYP. **1**.

Změna programu

Po stisknutí tlačítka **START** **9** není možná žádná změna programu. Změna programu je možná pouze pomocí přerušení programu (Reset).

Intenzivní sušení

Pro dosažení lepšího výsledku sušení pracuje myčka s vyšší teplotou. Může se tak nepatrně zvýšit doba trvání programu. (Pozor u choulostivých část nádobí!)

1. Zavřete dvířka.
2. Zapněte vypínač ZAP./VYP. 1.
3. Držte stisknuté tlačítko programu A a tiskněte tlačítko START 9 tak dlouho, až číselná indikace 11 zobrazí H:04...
4. Uvolněte obě tlačítka. Bliká světelná indikace tlačítka A a na číselné indikaci 11 se zobrazí hodnota nastavená z výroby H:04.
5. Stiskněte tlačítko programu A tolikrát, až se na číselné indikaci 11 zobrazí hodnota d:00 nastavená z výroby.

Pro změnu nastavení:

1. Stisknutím tlačítka C můžete zapnout d:00 i nebo vypnout d:00 intenzivní sušení.
2. Stiskněte tlačítko START 9. Nastavená hodnota se uloží.



Čištění a údržba

Pravidelná kontrola a údržba Vašeho přístroje pomáhá zabránit poruchám. Šetří to čas a předchází se tím problémovým situacím.

Celkový stav přístroje

- Zkontrolujte mycí prostor z hlediska usazením tuků a vodního kamene. Najdete-li takový usazeniny potom:
- Naplňte komoru mycím prostředkem. Spusťte přístroj bez nádobí s programem s nejvyšší mycí teplotou.

K čištění přístroje používejte pouze čističe vhodné speciálně pro myčku nádobí.

- Aby těsnění dveří vždy zůstalo čisté a hygienické, čistěte je pravidelně vlhkým hadříkem s trochou mycího prostředku.
- Při delším odstavení nechejte dvířka trochu pootevřená, aby se nemohl tvořit nepříjemný zápach.

Nikdy neopoužívejte k čištění Vaší myčky nadobí parní čistič. Výrobce neručí za eventuální následné škody. Utírejte pravidelně čelní stranu přístroje a panel lehce navlhčeným hadrem: s trochou mycího prostředku. Nepoužívejte houby s hrubým povrchem a drhnutí čistící prostředky, oboje může způsobit poškrábání povrchů přístroje. U nerezových přístrojů: vyhněte se používání savých hadříků nebo je před prvním použitím několikrát důkladně vyperte, aby se zbránilo korozi.

⚠ Varování - ohrožení zdraví

Nikdy nepoužívejte jiné čistící prostředky, např. čistící prostředky pro domácnost obsahující chlor!

Speciální sůl a leštidlo

- Kontrolujte ukazatele doplnění [4] a [5].
Eventuálně doplňte sůl a leštidlo.

Sítka

Sítka [27] zachycují před čerpadlem hrubé nečistoty v mycí vodě. Sítka se může těmito nečistotami ucpat.

Sítkový systém se skládá z hrubého sítky, plochého, jemného sítky a mikrosítka.

1. Zkontrolujte po každém mytí, zda se v sítkách nenachází zbytky jídla.
2. Uvolněte otáčením sítkový válec podle vyobrazení a vyndejte sítkový systém.

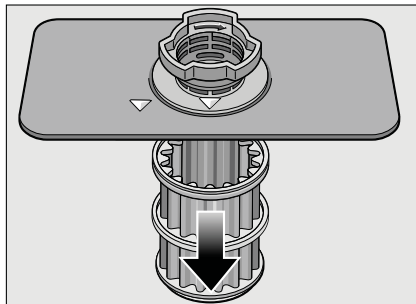
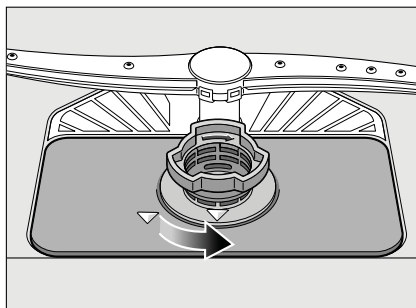

3. Odstraňte případné zbytky potravin a vyčistěte sítka pod tekoucí vodou.
4. Namontujte opět v opačném. Vraťte a zašroubujte v opačné pořadí sítkový systém a dávejte pozor na to, aby po zavření bylo označení šipek proti sobě.

Ostříkovací ramena

Vodní kámen a nečistoty z mycí vody mohou zablokovat trysky a uložení ostříkovacích ramen [23] a [25].

1. Kontrolujte, zda nejsou trysky ostříkovacích ramen ucpané.
2. Odšroubujte horní ostříkovací rameno [23].
3. Stáhněte nahoru spodní ostříkovací rameno [25].

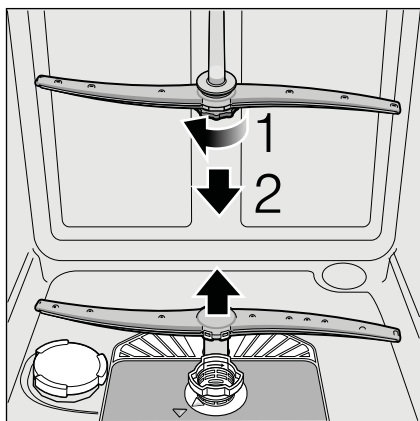

4. Vyčistěte ostříkovací ramena pod tekoucí vodou.
5. Nasad'te zpět ostříkovací ramena, zacvaknutím nebo přišroubováním.

? Co dělat v případě poruchy?

Dle zkušeností lze odstranit poruchy, které se objevují v běžném provozu, svými vlastními silami. To zajistí, že máte přístroj opět rychle k dispozici. V následujícím přehledu najdete možné příčiny chybových funkcí a pomocné pokyny pro jejich odstranění.

Upozornění

Pokud by se přístroj během mytí nádobí z neznámých důvodů zastavil nebo nespustil, proveďte nejdříve funkci Přerušení programu (Reset). (Viz kapitola "Obsluha přístroje").

⚠ Varování

Opravy smějí provádět pouze odborníci. Je-li nutná výměna některé součásti, dbejte na to, aby byly použity pouze originální náhradní díly. Neodbornými opravami nebo použitím neoriginálních dílů mohou pro uživatele vzniknout značné škody a nebezpečí.

Čerpadlo odpadní vody

Velké zbytky jídel nebo cizí tělesa, která nebyla zachycena sítka, mohou zablokovat čerpadlo odpadní vody. Mycí voda potom stojí nad sítkem.

⚠ Varování – Nebezpečí pořezání!

Při čištění čerpadla odpadní vody dbejte na to, abyste se nezranili o skleněné střepy nebo špičaté předměty.

V tomto případě:

1. Zásadně nejprve odpojte přístroj od elektrické sítě.
2. Vyndejte horní [22] a spodní koš [28].
3. Vymontujte sítka [27].
4. Vyčerpejte vodu, event. si vezměte na pomoc mycí houbu.
5. Pomocí lžičky vypačte (jak je vyobrazeno) bílý kryt čerpadla. Uchopte kryt za přepážku a nadzvedněte šikmo dovnitř. Kryt kompletně vyndejte.

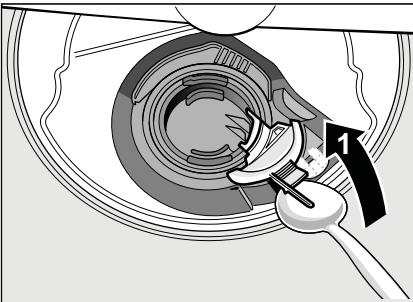

6. Zkontrolujte, zda v oběžném kole nejsou cizí tělesa, případně je odstraňte.
7. Umístěte kryt do původní polohy a zatlačte ho směrem dolů, dokud nezaskočí.

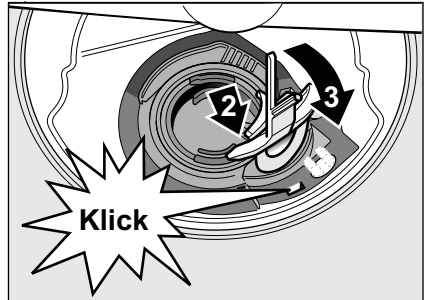

8. Namontujte sítka.
9. Nasad'te znovu koš.

Tabulka poruch

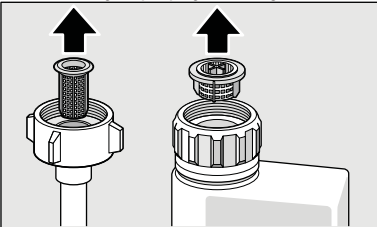
Porucha	Příčina	Odstranění
Svítlí ukazatel "Kontrola přívodu vody" 3 .	Přívodní hadice je přelomená. Položte přívodní hadici bez přelomení.	
	Uzavřený přívod vody.	Otevřete přívod vody.
	Přívod vody je zaseknutý nebo zanesený vodním kamenem.	Otevřete přívod vody. Při otevřeném přívodu vody musí být průtok min. 10 l/min.
	Sítka v přívodu vody je ucpané.	Vypněte přístroj. Vytáhněte zástrčku přístroje. Zavřete přívod vody. Odšroubujte přípojku vody.
		
		Vyčistěte sítko v přívodní hadici. Našroubujte opět přípojku vody. Zkontrolujte těsnost. Zajistěte elektrické napájení. Zapněte přístroj.
Svítlí kód chyby E:22 .	Sítka 27 jsou znečištěná nebo ucpaná.	Vyčistěte sítko. (Viz "Čištění a údržba").
Svítlí kód chyby E:24 .	Ucpaná nebo zlomená hadice odpadní vody.	Položte hadici bez přelomení, příp. odstraňte zbytky.
	Sífonová přípojka je ještě zavřená.	Zkontrolujte přípojku na sífonu a případně ji otevřete.
	Kryt čerpadla odpadní vody je volný.	Zajistěte kryt zaskočením. (Viz "Čerpadlo odpadní vody").
Svítlí kód chyby E:25	Zablokované čerpadlo odpadní vody nebo kryt čerpadla odpadní vody je volný.	Vyčistěte čerpadlo a kryt správně zajistěte zaskočením. (Viz "Čerpadlo odpadní vody").
Svítlí kód chyby E:27 .	Příliš nízké síťové napětí.	Žádná chyba přístroje, nechte zkontrolovat síťové napětí a elektrickou instalaci.

Porucha	Příčina	Odstranění
V číselné indikaci se zobrazí jiný kód chyby. (E:01 do E:30)	Pravděpodobně došlo k technické poruše.	Vypněte přístroj vypínačem ZAP./VYP. [1]. Po krátké době přístroj opětovně spustíte. Pokud problém vznikne znovu, potom zavřete přívod vody, vytáhněte síťovou zástrčku. Zavolejte zákaznický servis a uveďte kód chyby.
Displej bliká.	Dvířka nejsou úplně zavřená.	Zavřete dvířka. Dbejte na to, aby z koše nevyčnívaly žádné předměty (nádobí, osvěžovač) a neomezovaly tím zavření dvířek.
Svítil ukazatel doplnění soli [4] nebo leštidla [5].	Chybí leštidlo. Chybí sůl. Čidlo nerozpozná tablety soli.	Doplňte leštidlo. Doplňte speciální sůl. Použijte jinou speciální sůl.
Nesvítil ukazatel doplnění soli [4] nebo leštidla [5].	Ukazatel doplnění je vypnutý. K dispozici je ještě dostatek speciální soli/leštidla.	Aktivování/deaktivování (viz kapitola "Změkčovací zařízení/speciální sůl" nebo "Leštidlo"). Zkontrolujte stav naplnění zásobníku.
Po ukončení programu zůstane stát v přístroji voda.	Je ucpán sítkový systém nebo oblast pod sítky [27]. Program ještě není ukončen.	Vyčistěte sítko a oblast pod sítky (viz "Čerpadlo odpadní vody"). Počkejte na konec programu nebo proveďte Reset (viz "Přerušování programu").

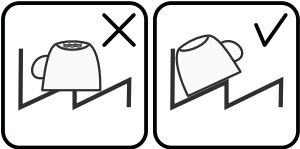
Porucha	Příčina	Odstranění
Nádobí není suché.	Žádné leštadlo nebo příliš málo leštidla v zásobníku.	Doplňte leštadlo.
	Byl zvolen program bez sušení.	Zvolte program se sušením (viz "Přehled programů, Průběh programu").
	Nahromadění vody v prohlubních nádobí a na příborech.	Při uložení dbejte na šikmou polohu, příslušné kusy nádobí ukládejte pokud možno šikmo.
		
	Použitý kombinovaný mycí prostředek má špatný sušicí výkon.	Použijte jiné kombinované mycí prostředky s lepším sušicím výkonem. Dodatečné použití leštidla zvyšuje sušicí výkon.
	Intenzivní sušení ke zvýšení účinku sušení není aktivováno.	Aktivujte intenzivní sušení (viz "Obsluha přístroje").
Nádobí bylo vyklizeno příliš brzy nebo proces sušení ještě nebyl ukončen.	Počkejte na konec programu, příp. vyjměte nádobí teprve 30 min po ukončení programu.	
Použité leštadlo má špatný sušicí výkon.	Použijte značkové leštadlo. Ostatní produkty mají značně horší účinnost.	
Plastové nádobí není suché.	Speciální vlastnosti plastu.	Plasty na sebe váží méně tepla než ostatní nádobí, proto se hůře suší.
Příbory nejsou suché.	Příbory jsou v košíku na příbory nevhodně roztríděné.	Příbory pokud možno oddělte od sebe, zabraňte místům dotyku.
	Příbory jsou v příborové zásuvce nevhodně roztríděné.	Příbory správně roztrďte a pokud možno oddělte od sebe.
Vnitřní strany přístroje jsou po mycím cyklu mokré.	Žádná chyba přístroje.	Na základě principu sušení "kondenzační sušení" jsou kapky vody v zásobníku fyzikálně podmíněné a žádané. Vlhkost ve vzduchu kondenzuje na vnitřních stěnách myčky nádobí, stéká dolů a odčerpává se.

Porucha	Příčina	Odstranění
Zbytky jídel na nádobí.	Příliš těsně uspořádané nádobí, přeplněný koš na nádobí.	Uložte nádobí tak, aby byl mezi nádobím dostatečný volný prostor, aby ostříkovací paprsky mohly dosáhnout povrchu nádobí. Zabraňte místům dotyku.
	Ostříkovací rameno se nemůže otáčet.	Uložte nádobí tak, aby nebránilo otáčení ostříkovacího ramena.
	Trysky ostříkovacích ramen jsou ucpané.	Vyčistěte trysky ostříkovacího ramena. (Viz "Čištění a údržba").
	Sítka [27] jsou znečištěná. Nesprávně nasazená nebo nezaskočená sítko [27].	Vyčistěte sítko (viz "Čištění a údržba") Sítka správně nasadte a zajistěte je zaskočením.
	Příliš slabý mycí program.	Zvolte silnější mycí program.
	Silně předmyté nádobí, sensorika se proto rozhodla pro slabý běh programu. Pevně ulpívající nečistoty nelze částečně odstranit.	Nádobí nepředmývejte. Odstraňte pouze velké zbytky jídel. Doporučení programu Eco 50° nebo Intenzivně.
	Vysoké, úzké nádoby nebudou v rohové oblasti dostatečně vypláchnuté.	Vysoké, úzké nádoby neukládejte příliš šikmo a do rohové oblasti.
	Horní koš [22] není vpravo a vlevo nastavený na stejnou výšku.	Nastavte horní koš postranními pákami na stejnou výšku.
Zbytky mycího prostředku.	Víko komory pro mycí prostředek je zablokováno kusy nádobí, víko se proto úplně neotevře.	Víko komory pro mycí prostředek nesmí být omezováno kusy nádobí. Do záchytné misky na tablety neumístujte žádné kusy nádobí nebo osvěžovač.
	Víko komory pro mycí prostředek je blokováno tabletou.	Tableta se musí vložit naplocho, a ne nastojato.
	V rychlém nebo krátkém programu byly použity tablety. Ve zvoleném krátkém programu nebude dosaženo doby rozpustnosti mycího prostředku.	Doba rozpustnosti tablet je pro rychlý nebo krátký program příliš dlouhá. Použijte práškový mycí prostředek nebo silnější program.
	Mycí účinek a chování při rozpouštění se snižuje při delší době uložení nebo je-li mycí prostředek silně zhrudkovatělý.	Vyměňte mycí prostředek.

Porucha	Příčina	Odstranění
Vodní skvrny na plastových kusech.	Tvoření kapek na plastovém povrchu se z fyzikálního hlediska nelze vyhnout. Po uschnutí jsou patrné vodní skvrny.	Použijte silnější program (více výměn vody). Při uložení dbejte na šikmou polohu. Použijte leštidlo. Případně zvýšte nastavení změkčování vody.
Stíratelné nebo vodou rozpustné povlaky v zásobníku nebo na dveřích.	Usazují se látky obsažené v mycím prostředku. Tyto povlaky se většinou nedají chemicky (čistič pro domácí přístroje, ...) odstranit.	Změňte značku mycího prostředku. Přístroj mechanicky vyčistěte.
	Při "bílém povlaku" na dně zásobníku je změkčovací zařízení nastaveno na mezní hodnotu.	Zvyšte nastavení změkčovacího zařízení, příp. vyměňte mycí prostředek.
	Víko zásobníku na sůl [26] není utažené.	
	Pouze u sklenic: začínající korozi skla lze jenom zdánlivě setřít.	Viz "Poškození sklenic a nádobí."
Bílé, těžce odstranitelné povlaky na nádobí, zásobníku nebo dveřích.	Usazují se látky obsažené v mycím prostředku. Tyto povlaky se většinou nedají chemicky (čistič pro domácí přístroje, ...) odstranit.	Změňte značku mycího prostředku. Přístroj mechanicky vyčistěte.
	Nesprávně nastavený rozsah tvrdosti vody nebo je tvrdost vody větší než 8,9 mmol/l.	Nastavte změkčovací zařízení podle návodu k obsluze nebo doplňte sůl.
	Mycí prostředek 3in1 (3 v 1) nebo Bio/eko mycí prostředky nejsou dostatečně účinné.	Nastavte změkčovací zařízení podle návodu k obsluze nebo použijte oddělené prostředky (značkové mycí prostředky, sůl, leštidlo).
	Poddávkování mycího prostředku.	Zvyšte dávkování mycího prostředku nebo mycí prostředek vyměňte.
	Zvolen příliš slabý mycí program.	Zvolte silnější mycí program.
Zbytky čaje nebo rtěnky na nádobí.	Příliš nízká mycí teplota.	Zvolte program s vyšší mycí teplotou.
	Příliš malé množství nebo nevhodný mycí prostředek.	Použijte vhodný mycí prostředek se správným dávkováním.
	Silně předmyté nádobí, sensorika se proto rozhodla pro slabý běh programu. Pevně ulpívající nečistoty nelze při tomto programu částečně odstranit.	Nádobí nepředmývejte. Odstraňte pouze velké zbytky jídel. Doporučení programu Eco 50°.

Porucha	Příčina	Odstranění
Barevné (modré, žluté, hnědé), těžce odstranitelné až neodstranitelné povlaky v přístroji nebo na nerezovém nádobí.	Tvorba povlaku z látek obsažených v zelenině (např. ze zelí, celeru, brambor, nudlí, ...) nebo z vody z vodovodu (např. mangan).	Částečně odstranitelné čističem pro myčky nádobí nebo mechanickým čištěním. Povlaky jsou zdravotně nezávadné.
	Tvorba povlaku vlivem metalických složek na stříbrném nebo hliníkovém nádobí.	Částečně odstranitelné čističem pro myčky nádobí nebo mechanickým čištěním.
Barevné (žluté, oranžové, hnědé) lehce odstranitelné usazeniny ve vnitřním prostoru (přednostně v oblasti dna).	Tvorba povlaku z látek obsažených ve zbytcích jídel a vodě z vodovodu (vápník, "mýdlový" povlak.	Zkontrolujte funkci změkčovacího zařízení (doplňte speciální sůl), příp. při použití kombinovaných mycích prostředků (tablet) aktivujte změkčování (viz kapitola "Změkčování zařízení/speciální sůl").
Zabarvení na plastových kusech.	Příliš nízká mycí teplota.	Zvolte program s vyšší mycí teplotou.
	Silně předmyté nádobí, senzorika se proto rozhodla pro slabý běh programu. Pevně ulpívající nečistoty nelze částečně odstranit.	Nádobí nepředmývejte. Odstraňte pouze velké zbytky jídel. Doporučení programu Eco 50°.
Odstranitelné šmouhy na sklenicích, sklenicích s kovovým vzhledem a příborech.	Příliš mnoho leštidla.	Nastavte množství leštidla na nižší stupeň.
	Není použito leštidlo, nebo je nastaven příliš nízký stupeň leštění.	Naplňte leštidlo a zkontrolujte dávkování (doporučený stupeň 4-5).
	Zbytky mycího prostředku v části programu "Leštění". Víko komory pro mycí prostředek je zablokováno kusy nádobí, (víko se úplně neotevře).	Víko komory pro mycí prostředek nesmí být omezováno nádobím. Do záchytné misky na tablety neumísťujte žádné nádobí nebo osvěžovač.
	Silně předmyté nádobí, senzorika se proto rozhodla pro slabý běh programu. Pevně ulpívající nečistoty nelze částečně odstranit.	Nádobí nepředmývejte. Odstraňte pouze velké zbytky jídel. Doporučení programu Eco 50°.

Porucha	Příčina	Odstranění
Začínající nebo již existující, ireverzibilní (trvalé) zakalení skla.	Sklenice nejsou odolné proti mytí v myčce nádobí, pouze vhodné pro ruční mytí.	Používejte sklenice odolné proti mytí v myčce nádobí. Zabraňte dlouhé fázi parního sušení (doba po ukončení mycího cyklu). Použijte mycí cyklus s nižší teplotou. Nastavte změkčovací zařízení podle tvrdosti vody (příp. o jeden stupeň nižší). Použijte mycí prostředek s komponenty pro ochranu skla.
Stopy rzi na příborech.	Příbory nejsou dostatečně odolné proti rezavění. Ostří nožů jsou často postižena silněji.	Používejte nerezavějící příbory.
	Příbory také zrezíví, pokud se myjí společně s rezavějícími díly (rukojeti hrnců, poškozené koše na nádobí atd.).	Nemyjte žádné rezavějící díly.
	Ve vodě je příliš vysoký obsah solí, protože uzávěr zásobníku není pevně zašroubován nebo proto, že se sůl při doplňování rozsykala.	Uzávěr zásobníku pro sůl pevně zavřete nebo rozsypanou sůl odstraňte.
Přístroj se neuvěde do provozu.	Není v pořádku domovní pojistka.	Zkontrolujte pojistku.
	Není zastrčen síťový kabel.	Zajistěte, aby byl síťový kabel úplně zastrčen na zadní straně přístroje a do síťové zásuvky. Zkontrolujte funkčnost síťové zásuvky.
	Nejsou správně zavřena dvířka myčky nádobí.	Zavřete dvířka.
Program se spustí samostatně.	Nečekali jste na ukončení programu.	Proveďte Reset. (Viz "Přerušování programu").
Dveře se dají jen obtížně otevřít.	Dětská pojistka je aktivovaná.	Deaktivujte dětskou pojistku. (Viz "Návod k použití").
Dvířka nelze zavřít.	Zámek dveří je aktivován.	Zavřete dveře s větším vynaložením síly.
	Zavření dvířek je omezeno v důsledku nevhodné instalace.	Zkontrolujte vestavění přístroje: Dvířka nebo nastavbové díly na sebe nesmí při zavírání narážet.
Víko komory mycího prostředku se nedá uzavřít.	Komora pro mycí prostředek nebo víko je zablokováno slepenými zbytky mycího prostředku.	Odstraňte zbytky mycího prostředku.

Porucha	Příčina	Odstranění
Zbytky mycího prostředku v komoře pro mycí prostředek nebo v záchytné misce na tablety.	Ostříkovací ramena jsou zablokována kusem nádobí, mycí prostředek se proto nevypláchne.	Zajistěte, aby se ostříkovací ramena mohla volně otáčet.
	Komora pro mycí prostředek byla při plnění vlhká.	Plňte mycí prostředek pouze do suché komory.
	Dvířka nejsou úplně zavřena.	Zavřete dvířka.
Přístroj se v programu zastaví nebo se program přeruší.	Do záchytné misky na tablety neumístujte žádné kusy nádobí nebo osvěžovač. Horní koš tlačí proti vnitřní straně dvířek a brání spolehlivému zavření dvířek.	Zkontrolujte, není-li zadní stěna promáčknutá např. zásuvkou nebo nedemontovaným držákem hadice.
	Je přerušen přívod elektr. proudu nebo vody.	Obnovte přívod elektr. proudu nebo vody.
Hluk plnicího ventilu.	Hluk je závislý na instalaci přístroje, není to chyba přístroje. Hluk nemá vliv na funkci přístroje.	Není možné odstranění.
Tlukoucí nebo klepající zvuk.	Ostříkovací rameno naráží do nádobí, nádobí není správně uloženo.	Uložte nádobí tak, aby ostříkovací ramena nenarážela do nádobí.
	Při malé náplni narážejí vodní paprsky přímo na vanu myčky.	Přístroj více naplňte nebo nádobí v myčce rovnoměrně rozdělte.
	Lehké kusy nádobí se při mytí pohybují.	Lehké nádobí stabilně uložte.
Tvoří se příliš mnoho pěny.	V zásobníku leštidla je prostředek na ruční mytí.	Zásobník na leštidlo okamžitě naplňte leštidlem.
	Rozlité leštidlo.	Odstraňte leštidlo hadrem.



Zákaznický servis

Pokud se Vám nepodaří poruchu odstranit, obraťte se prosím na servis. Najdeme vždy vhodné řešení, aby zabránilo zbytečným návštěvám techniků. Kontaktní údaje nejbližšího servisu najdete na zadní straně tohoto návodu k obsluze nebo v příloženém seznamu servisů.

Při zavolání uveďte prosím číslo přístroje (E-Nr. = 1) a výrobní číslo (FO = 2), které najdete na typovém štítku

[32] na dveřích přístroje.

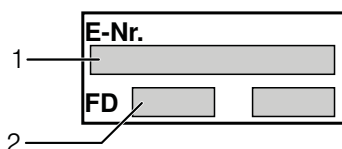

Spolehněte se na kompetenci výrobce.

Obraťte se na nás. Tím si zajistíte, že oprava bude provedena vyškolenými servisními techniky, kteří jsou vybaveni originálními náhradními díly pro Vaše domácí přístroje.



Instalace a připojení

K řádnému provozu musí být myčka nádobí odborně připojena. Údaje o přítoku a odtoku vody jakož i elektrické přípojné hodnoty musí odpovídat požadovaným kritériím, která jsou uvedena v následujících odstavcích, příp. v montážním návodu.

Při montáži dodržujte pořadí pracovních kroků:

1. Kontrola při dodání
2. Instalace
3. Připojka odpadní vody
4. Připojka pitné vody
5. Elektrické připojení

Rozsah dodávky

Při reklamaci se obraťte na prodejce, u kterého jste přístroj zakoupili nebo na náš zákaznický servis.

- Myčka nádobí
- Návod k použití
- Montážní návod
- Záruka*
- Montážní materiál
- Tlumič plechový kryt*
- Gumová zástěrka*
- Síťový kabel

* podle modelu

Bezpečnostní pokyny

Dodržujte prosím bezpečnostní pokyny pod bodem "Při instalaci".

Dodání

Vaše myčka nádobí byla ve výrobě důkladně přezkoušena z hlediska její funkčnosti. Po přezkoušení uvnitř myčky mohou zůstat menší vodní skvrny, které zmizí po prvním mycím cyklu.

Technické údaje

Hmotnost:

max. 60 kg

Napětí:

220-240 V, 50 Hz nebo 60 Hz

Přípojná hodnota:

2,0-2,4 kW

Jištění:

10/16 A (UK 13 A)

Příkon:

vypnuto 0,10 W

nevypnuto 0,10 W

Tlak vody:

minimálně 0,05 MPa (0,5 bar),

maximálně 1 MPa (10 bar).

Při vyšším tlaku vody musíte namontovat redukční tlakový ventil.

Přítokové množství:

minimálně 10 litrů/minutu.

Teplota vody:

studená voda, u teplé vody max.

teplota 60 °C.

Instalace

Potřebné rozměry pro vestavění si převezměte z montážního návodu. Příklad postavy s pomocí výškově nastavitelných nožiček do vodorovné polohy. Dbejte přitom na bezpečnou stabilitu myčky nádobí.

- Vestavné a integrované přístroje, které se dodatečně instalovaly jako volně stojící přístroj, se musí zajistit proti převrnutí, např. přišroubováním na zeď nebo vestavěním pod pracovní desku, která je sešroubována se sousedními skříňkami.
- Příklad lze bez problému zabudovat mezi dřevěné nebo do umělohmotné stěny kuchyňského jádra.

Přípojka odpadní vody

1. Potřebné pracovní kroky si převezměte z montážního návodu, eventuálně namontujte sifón s odtokovým hrdlem.
2. Připojte hadici odpadní vody pomocí přiložených součástí na odtokové hrdlo sifónu. Dbejte na to, aby odtoková hadice nebyla přelomena, zmáčknuta nebo zamotána do sebe a žádné uzavírací víčko v odtoku neomezovalo odtékání odpadní vody.

Přípojka pitné vody

1. Připojte přípojku pitné vody podle montážního návodu pomocí přiložených dílů na přívod vody. Dbejte na to, aby přípojka pitné vody nebyla přelomená, přimáčknutá nebo zamotaná do sebe.
2. Při výměně přístroje se musí vždy použít nová přívodní hadice vody.

Tlak vody:

Minimálně 0,05 MPa (0,5 bar), maximálně 1 MPa (10 bar). Při vyšším tlaku vody musíte namontovat redukční tlakový ventil.

Přítokové množství:

Minimálně 10 litrů/minutu.

Teplota vody:

Studená voda; u teplé vody max. teplota 60 °C.

Přípojka teplé vody *

* podle modelu

Myčku nádobí lze připojit na studenou nebo teplou vodu do max. teploty 60 °C. Přípojka na teplou vodu se doporučuje tehdy, je-li tato přípojka k dispozici z energeticky výhodné přípravy teplé vody a vhodné instalace, např. ze solárního zařízení s oběhovým vedením. Ušetří se při tom energie a čas.



S nastavením teplá voda $\text{H:} \square \square$ / můžete Váš přístroj optimálně přizpůsobit na provoz s teplou vodou.

Přítom je doporučená teplota vody (teplota přívodní vody) nejméně 40 °C a nejvýše 60 °C. Připojení na teplou vodu se nedoporučuje, když se voda ohřívá v elektrickém bojleru.



Nastavení teplé vody:

1. Zavřete dvířka.
2. Zapněte vypínač na ZAP./VYP. $\square 1$.
3. Držte stisknuté tlačítko programu $\square \text{A}$ a tiskněte tlačítko START $\square 9$ dokud se nezobrazí indikace $\text{H:} \square \square$ na displeji. Uvolněte obě tlačítka.
4. Bliká světelná indikace tlačítka $\square \text{A}$ a na číselné indikaci $\square 11$ se zobrazí hodnota $\text{H:} \square \square$ nastavená z výroby.
5. Stiskněte tlačítko programu $\square \text{A}$ dokud se nezobrazí na číselné indikaci $\square 11$ hodnota $\text{H:} \square \square$ nastavená z výroby.

Pro změnu nastavení:

1. Stisknutím tlačítka  můžete nastavení teplé vody vypnout **R:00** nebo zapnout **R:01**.
2. Stiskněte tlačítko START .
Nastavená hodnota se uloží.

Elektrické připojení

- Připojte přístroj pouze na střídavé napětí v rozsahu 220V až 240V a 50Hz nebo 60Hz do předpisově nainstalované zásuvky s ochranným vodičem. Potřebné jištění viz typový štítek .
- Síťová zásuvka musí být v blízkosti přístroje a také musí být po vestavění volně přístupná. Není-li po vestavění síťová zástrčka volně přístupná, musí být pro splnění příslušných bezpečnostních předpisů na straně instalace k dispozici všepólový odpojovač se vzdáleností kontaktů minimálně 3 mm.
- Změny na přípojce smějí provádět pouze odborníci.
- Prodloužení síťového napájecího kabelu se smí zakoupit pouze v zákaznickém servisu.
- Při použití proudového chrániče se smí používat pouze typ se značkou . Pouze tento typ zaručuje splnění současně platných předpisů.
- Přístroj je vybaven bezpečnostním systémem proti úniku vody. Dbejte na to, aby tento systém fungoval **pouze** při připojeném napájení proudem.

Demontáž

Také zde dodržujte pořadí pracovních kroků.

1. Odpojte přístroj od elektrické sítě.
2. Zavřete přívod vody.
3. Odpojte přípojku odpadní a pitné vody.
4. Povolte upevňovací šrouby k nábytkovému dílům.
5. Demontujte, je-li k dispozici, soklové prkno.
6. Myčku nádobí vytáhněte, přitom opatrně vytahujte hadici.

Přeprava

Vypustíte myčku nádobí a zajistíte volné díly.

Myčka nádobí se musí vyprázdnit pomocí následujících kroků:

1. Otevřete přívod vody.
2. Zavřete dvířka.
3. Zapněte vypínač ZAP./VYP. 1.
4. Zvolte program s nejvyšší teplotou.
Na číselném ukazateli 1 se zobrazí předpokládaná doba trvání programu.
5. Stiskněte tlačítko START 9.
Spustí se běh programu.
6. Po cca 4 minutách tiskněte tlačítko START 9 tak dlouho, až se zobrazí číselná indikace 0:01.
Po cca 1 min se na číselné indikaci zobrazí 0:00.
7. Vypněte vypínač ZAP./VYP. 1.
8. Uzavřete přívod vody, odšroubujte přívodní hadici a nechejte vodu vytéct.

Přepравujte přístroj pouze ve svislé poloze.

(Tím se do řízení stroje nedostane žádná zbytková voda a nezpůsobí se chybný běh programu).

Zabezpečení proti zamrznutí

Stojí-li přístroj v místnosti ohrožené mrazem (např. rekreační chata), musí se přístroj úplně vypustit (viz "Přeprava").

Dětská pojistka (zablokování dvířek)*

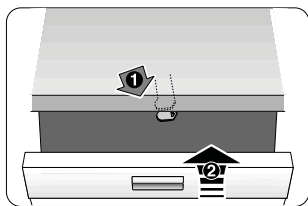

40

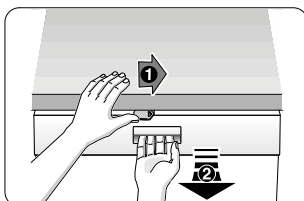

41

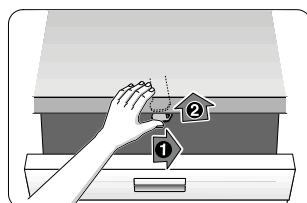

42

- 40 Aktivování dětské pojistky.
- 41 Otevření dvířek s aktivovanou dětskou pojistkou.
- 42 Deaktivování dětské pojistky.

⚠ Varování

Při opuštění přístroje vždy úplně zavřete jeho dveře.

Protože jen tak můžete chránit Vaše děti před možným nebezpečím.

Ostříkovací hlava na plechy na pečení *

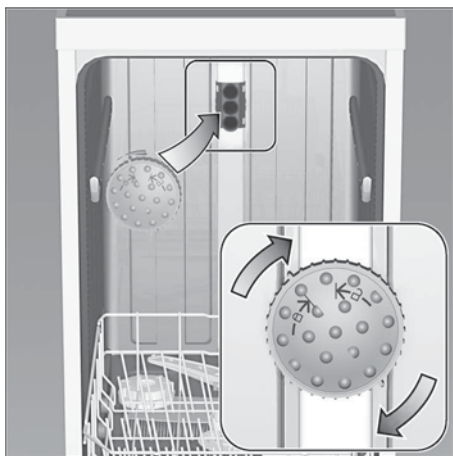

Pomocí této ostříkovací hlavy můžete mýt velké plechy nebo mřížky a rovněž talíře s průměrem větším než 30 cm (talíře pro labužníky, talíře na těstoviny, servírovací talíře). K tomu účelu vyndejte horní koš a nasadte ostříkovací hlavu tak, jak je vyobrazeno na nákresu.

Aby ostříkovací paprsek mohl zasahovat na všechny části, uspořádejte prosím plechy podle vyobrazení (max. 4 plechy na pečení a 2 mřížky).

Provozujte myčku nádobí vždy s horním košem nebo ostříkovací hlavou na plechy na pečení!

* u některých modelů

(odpadá u spotřebičů bez Aqua-Stop)

Navíc k nárokům na záruku vůči prodávajícímu vyplývajícím z kupní smlouvy a navíc k naší záruce na přístroj, poskytneme náhradu za následujících podmínek:

1. Dojde-li vlivem chyby našeho systému Aqua-Stop ke škodě způsobené vodou, nahradíme škody soukromým uživatelům. Zabezpečení proti úniku vody **musí** být přístroj připojen na elektrickou síť.
2. Tato záruka platí po celou dobu životnosti přístroje.
3. Předpokladem nároku na záruku je odborné nainstalování a připojení přístroje s Aqua-Stop podle našeho návodu. Zahrnuje to také odborně namontované prodloužení Aqua-Stop (originální příslušenství). Naše záruka se nevztahuje na vadná přírodní potrubí nebo armatury až k přípojce Aqua-Stop na vodovodním kohoutku.
4. Na přístroje s Aqua-Stop není zásadně nutno během provozu dohlížet popř. je potom uzavřením vodovodního kohoutku zajistit. Pouze v případě delší nepřítomnosti ve Vašem bytě, např. při několikátýdenní dovolené, uzavřete vodovodní kohoutek.





• neodržet rukou
*K držet přes servisní šlahu

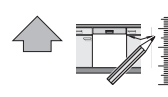

610 Integr. Niro-Leisen - 61,5 cm - m. GS 9000 877 785 (83008)

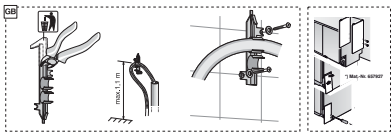
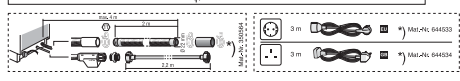
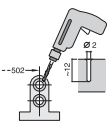
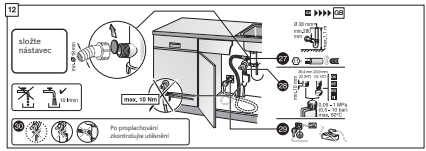
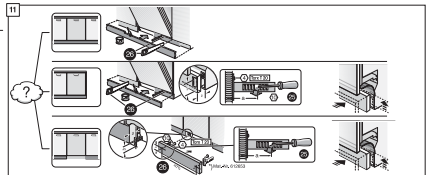
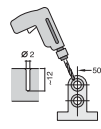
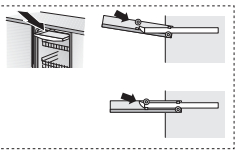
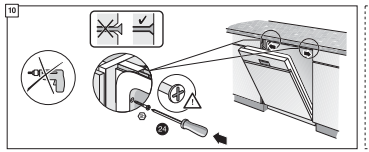
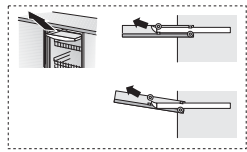
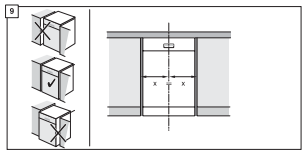
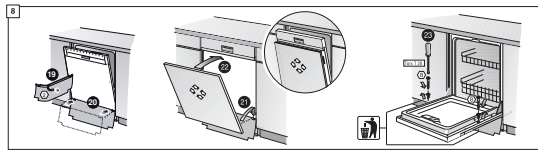
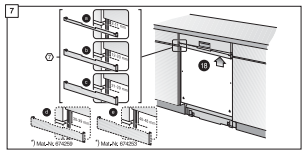
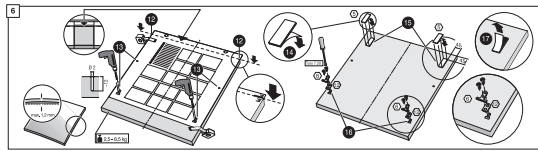
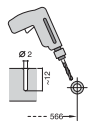
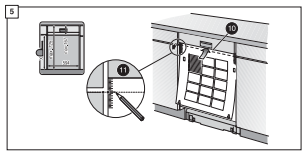
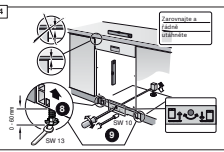
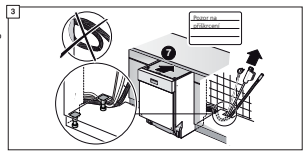
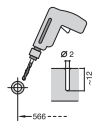
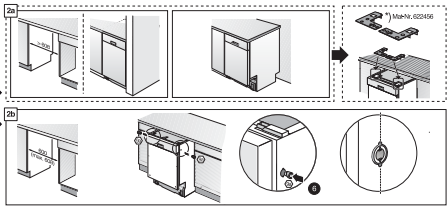
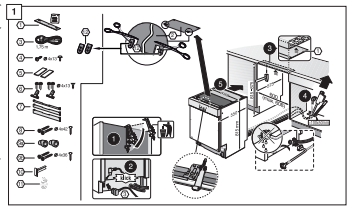

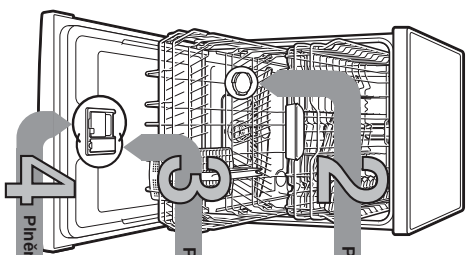
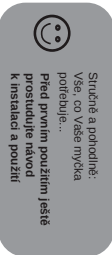

1

Nastavení zařízení ke zmeškování vody *

Zjistěte a zapište hodnotu tvrdosti vody u Vašeho dodavatele vody ...

Tvrdost vody * ¹ °dH	Rozsah tvrdosti	mmol/l	Hodnota na správkách
0-6	měkčíka	0-1,1	H01
7-8	měkčíka	1,2-1,4	H02
9-10	středně	1,5-1,8	H03
11-12	středně	1,9-2,1	H03
13-16	středně	2,2-2,9	H04
17-21	tvrdá	3,0-3,7	H05
22-30	tvrdá	3,8-5,4	H06
31-50	tvrdá	5,5-8,9	H07

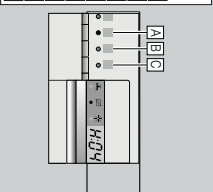

Rychle učitel...

- a jako nastavit
- Zapište vybrané ZAP/VYP
- Dříve si můžete tlačítko programu A a uškrtnete tlačítko START tak dlouho, až se zobrazí číselná indikace H0....
- Uvidíte oranž. indikaci.
- Bliká světelná indikace tlačítka A a na číselné indikaci se zobrazí hodnota nastavení ze závodu H10.
- Stisknete programové tlačítko C.
- S každým stisknutím tlačítka se nastavovaná hodnota zvýší o jeden stupeň. Při 6. stisknutí hodnota H17, s každým uškrtnutím zpět na H0 (09).
- Stisknete tlačítko START. Nastavení hodnota se uloží ve správkách.

Pinění speciální soli

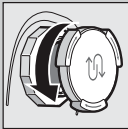

Dokonalé lesť...



Naplně nádobu na soli před prvním mytím vodou.

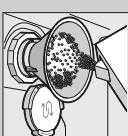

Naplně speciální soli (nikdy nepřiprte mycí prostředek).

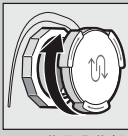

Zavřete srobovrad uzávěr. Inřed mžeže začít s mytím.

Pinění mycího prostředku



Hodně špiný, hodně mycího prostředku...

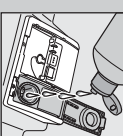
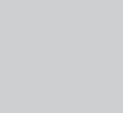

Naplně lesťdno.



Zavřete uzávěr. Klíki

5 Zapnutí spotřebiče

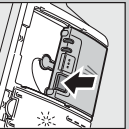

Otvárete uzávěr (stisknete tlačítko).

Pozor! Kombinovaný mycí prostředek není vhodný pro všechny programy, zejména pro poslední výdávce.

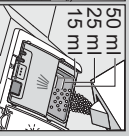
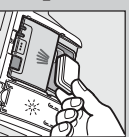

Mycí prostředek přilne pouze do správkého zásobníku.



Zasuněte a zmeškovéte uzávěr. Inřed mžeže začít s mytím.

Volba programu

6

Rychle, šetrně nebo intenzivně...

Předvolba programu
V tomto řetěčku je zobrazen max. možný počet programů. Píslušné programy a jejich uspořádání si prosím zjistete na Vašem ovládacím panelu.

Ukážte k programům jsou hodnoty
...přizpůsobené podle evropské normy EN 50242.
Odhadly od skutečnosti jsou možná.
* polovlničtí naplně

Délka programu v hod. : min.	Spotřeba energie v kWh	Spotřeba vody v litrech
Intenzivní 70°	3-15	1-25
Auto 45°/65°	1-60	0-85
Eco / eco 50°	18-7	0-29
Sko 40°	0,80	0,05
Rychlý 45°	0,29	0,15
Předmytí	0,80	0,05
	10	4

Spuštění programu Začínáme...

8

9 Vypnutí programu Vše je čisté...

Přidávané funkce **

Uspora času (VarioSpeed+) ...přizpůsobené spotřebě energie je dosaženo střípeno vyzvánějí.

Polovlničtí naplně (1/2) ...když je měřte nádobí, šetrně vodu, energii a čas.

Intenzivní zóna ...perlektivní pro šetrně naplnění. Zesílí se osušovací teplota a trocha se zvýší epřidat mytí.

Hygienaplus ...V přidání mytí se zvýší teplota. Dosažme se tak zvýšeného stavu hygieny.

Extra sušení ...zlepšuje výsledek sušení díky zvýšené teplotě během lesťení. (Dávaje pozor u odlišeno nádobí).

** podle modelu

Čištění a údržba

Sítko
...zkontrolujte,
popřípadě vyčistěte.



Střouh válec otáčte,
vyměňte sítkový
systém ...



Vyčistěte pod
tekoucí vodou ...

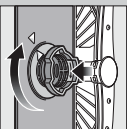

nasadte ...

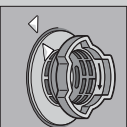

a nasťroubnuté
sítkový systém,
DEBETE
OZNAČENÍ
NA SÍTKU

- Vyhánějte sítkovou zátěžíku
- Odstráňte sítko a vyčerpajte vodu
- Vypaňte koryč čerpadla (A)
- Zkontrolujte oběžné kolo na uzi tělesa
- Synchronizujte zaklapnutí koryč čerpadla (B)
- Synchronizujte zaklapnutí koryč čerpadla (B)
- Nasadte zpět sítko

Ostříkovači ramena
...odstráňte
usazeniny/nečistoty

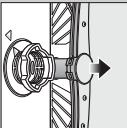

Vyhánějte nahoru
spojní ostříkovači
rameno ...

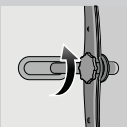

Odšroubujte horní
ostříkovači
rameno ...

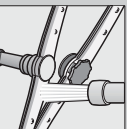

Očistěte trysky
ostříkovačích
ramen pod tekoucí
vodou (popř.
kartičkami) ...

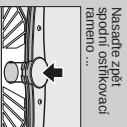

Nasadte zpět
spojní ostříkovači
rameno ...



Odstráňte malé poruchy sami ...

... použijte následující seznam ...

Porucha

Možné příčiny

Svítlí ukazatel "E-22"
Přívodní hadička je ucpaná
nebo zatavená usazeninami

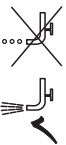

Svítlí kód chyby "E-24"
a ukazatel "E"
Ucpání nebo ztuhnutí hadičky
odpadní vody

Koryč čerpadla odpadní vody
nemí namontována

Svítlí kód chyby "E-25"
a ukazatel "E"
Zahlučkování čerpadla odpadní vody

Technická závada spotřebiče

Program ještě nebyl ukončen

Rez na přívodech
Přívody nejsou netezové.
Osifí hadiči jsou posřizena více.

Rezařevní

Odstránit

- ▶ Otevřete přívodní vody.
- ▶ 1. Odšroubujte přívodní vody.
- ▶ 2. Vyčistěte sítko v přívodní hadičce.
- ▶ 3. Při otevřeném přívodu vody musí být průtok vody min. 10 l/min. Při nižším průtoku vody nechte vytvářet nátlak vody.
- ▶ Položte přívodní hadičku bez přelomení.
- ▶ Vyčistěte sítko (viz nahore).
- ▶ Položte odpadkovou hadičku bez přelomení.
- ▶ Namontujte koryč čerpadla (viz nahore)
- ▶ Vyčistěte čerpadlo odpadní vody (viz nahore).

Porucha

Možné příčiny

Nádobí není čisté
Pěsek nebo jístenké
usazeniny na nádobí



Ucpání trysky ostříkovačích ramen Sítka
jsou znečištěna nebo nejsou pevně
nasťroubnuta
Zahlučkování ostříkovači rameno

Skvrny a šmouhy

Nádobí není suché

Bílý povlak na nádobí
zabavení potěpavými (galicidová
omáčka)

Bílý povlak, sítko je
zatavené (pěsok, usazeniny)

Málo mycího prostředku
Zabavení potěpavými (galicidová
omáčka)

Odstránit

- ▶ Oddělte koryč nádobí, až se navzájem nedokýpají.
- ▶ Dlejte pokrývný vřítobce (mycího prostředku)
- ▶ Zvolte účinnější program.
- ▶ Vyčistěte ostříkovači ramena (viz nahore).
- ▶ Vyčistěte sítko (viz nahore).
- ▶ Umístěte nádobí tak, abý se ostříkovači ramena mohli volně pohýbat.
- ▶ U šmoun, šnřize dávkování
- ▶ U vodních nebo vápenatých skvrn: Zvyšte dávkování.
- ▶ Zvyšte dávkování.
- ▶ Zmeňte vřítobec.
- ▶ Použijte vesřidlo.
- ▶ Aktivujte intenzivní usřizení (poude modelu)
- ▶ Nastavte správné zařizzení ke zmeřkování vody.
- ▶ Napřijte speciální sítko.
- ▶ Použijte skřince vhodné pro myři v myřce.
- ▶ Použijte veřie na sítko.
- ▶ Dlejte pokrývný vřítobce (mycího prostředku).
- ▶ Zabavení je neřkodné: zmizí při dalších umýřcích.

Přerušení programu ...

Použijte během programu
řídícího panelu tlačítka
ca. 3 vřitiny (Reset).



Na číselném
ukazateli se zobrazí
"000" po ca. 1 min
ukončí, zobrazí se
0:00



Vypněte spotřebič

Nádobí správně poskládejte ...

Nádobí vhodně kmyřte v myřce (bežně zřykřičku popř. vodu, vosku, mrazáka, barvy, natepovařovací etikety, vřetě ...
zabavení potěpavými (galicidová omáčka) ... poskládejte do myřky podle návodu

Čištění čerpadla odpadní vody

CS **Upozornění:**
Dodržujte odstup!

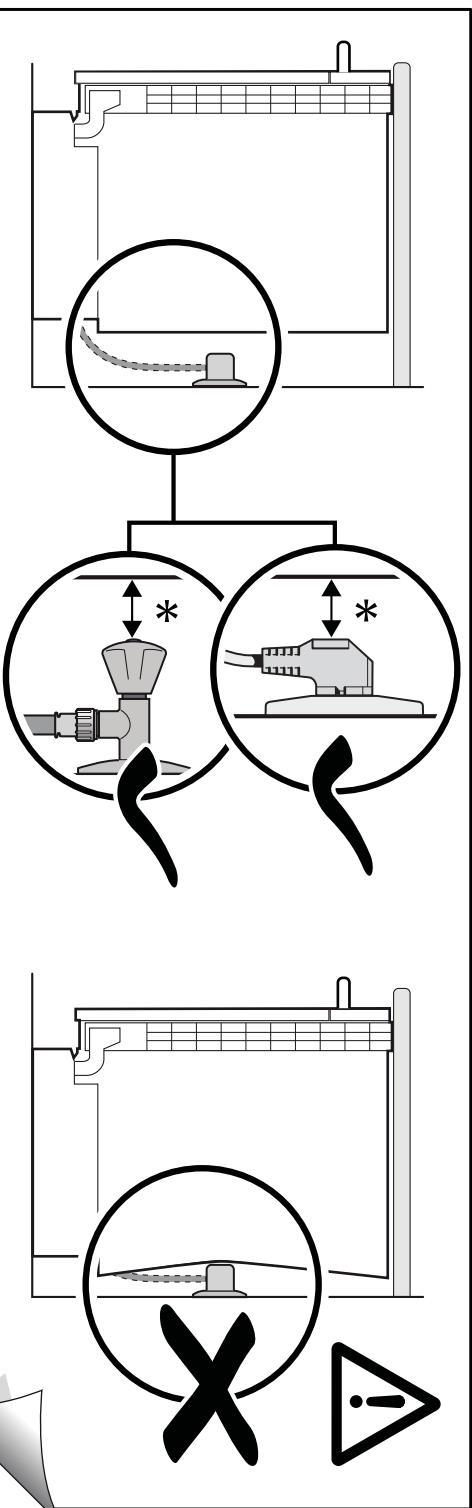

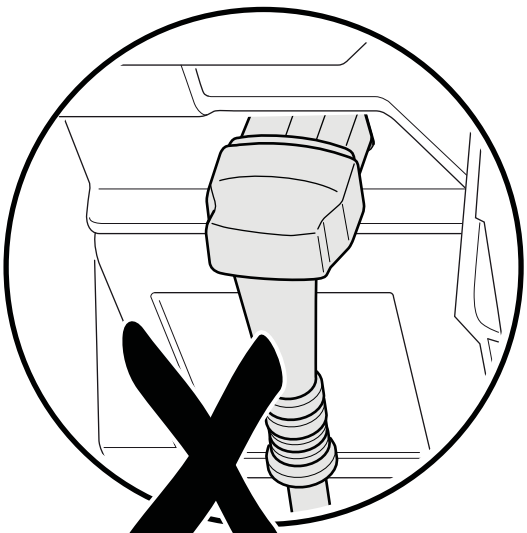
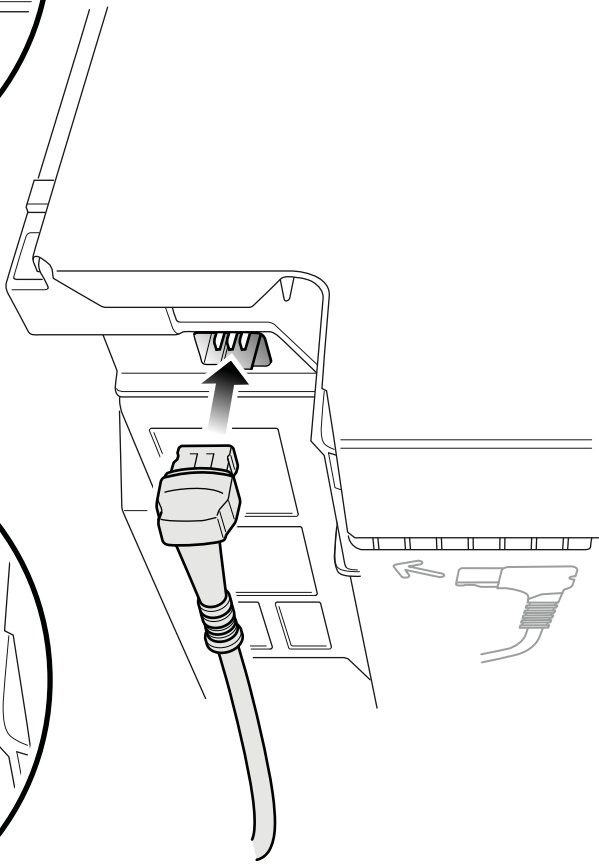
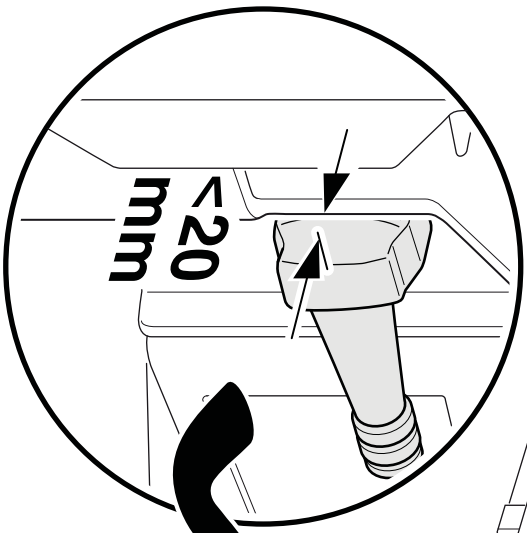

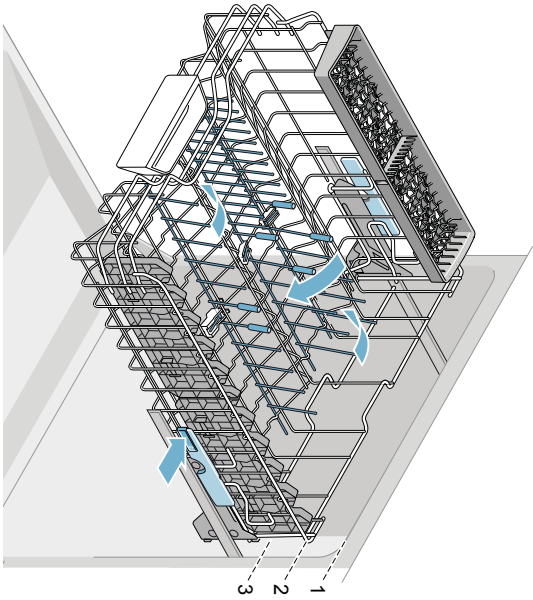
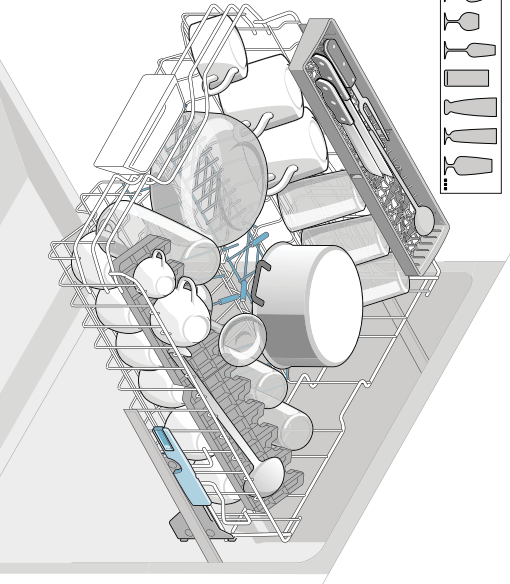
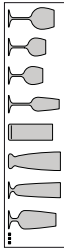
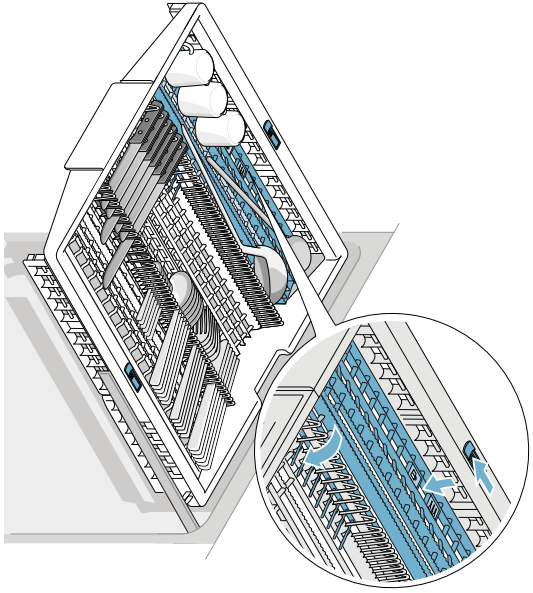
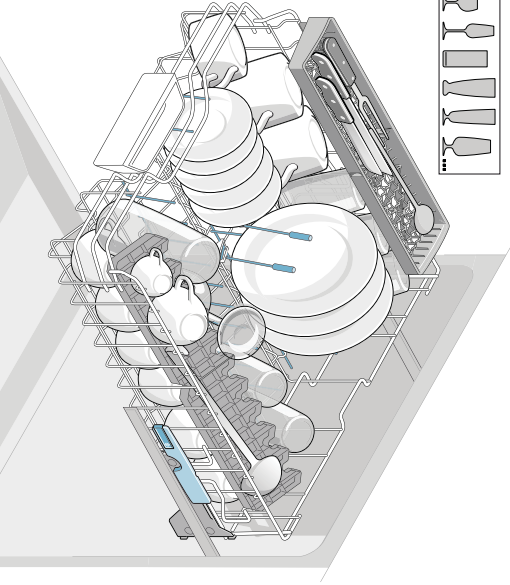
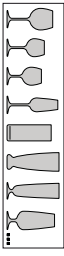

1
2
3

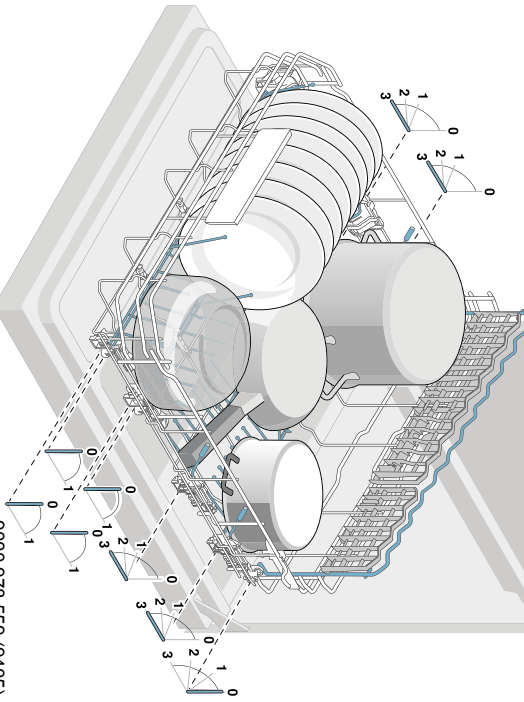
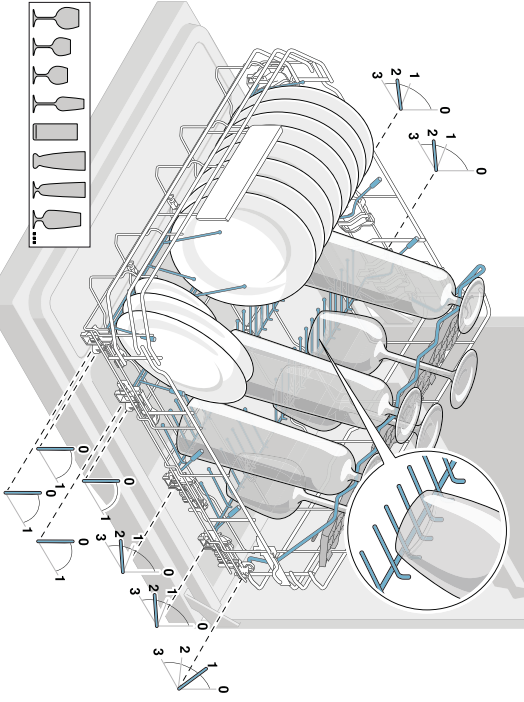
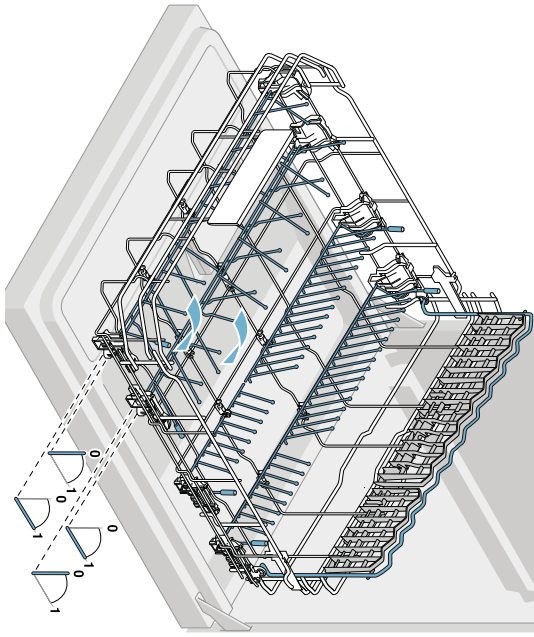
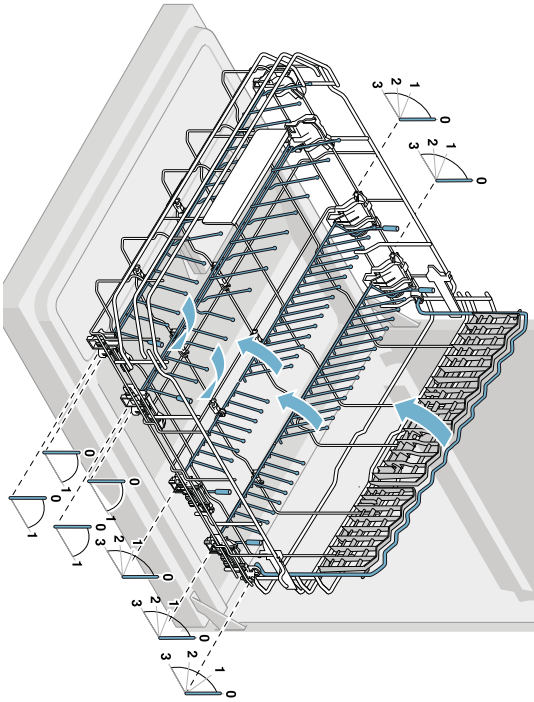

INFORMAČNÍ LIST

BSH domácí spotřebiče, s.r.o., Radlická 350, 158 00 Praha 5

Obchodní značka BSH



Značka	SIEMENS
Prodejní označení	SN56N597EU
Počet standardních sad nádobí	14
Třída energetické účinnosti (A+++.. nejnižší spotřeba až D ...nejvyšší spotřeba)	A++
Spotřeba energie ¹⁾ v kWh	266
Spotřeba energie standardního mycího cyklu v kWh	0,93
Spotřeba energie ve vypnutém stavu a v pohotovostním stavu ve W	0,1/0,1
Spotřeba vody ²⁾ v l	2660
Třída účinnosti sušení (A....nejvyšší účinnost až G nejnižší účinnost)	A
Standardní program ³⁾	Eco 50°C
Doba trvání standardního programu v min	195
Trvání režimu ponechání v zapnutém stavu v min.	0
Hlučnost ⁴⁾ v dB (A) re 1 pW	42
Vestavný spotřebič, určený k montáži	ANO

- 1) Spotřeba energie v kWh za rok na základě 280 standardních mycích cyklů, u kterých se napouští studená voda, a na spotřebě v režimech s nízkou spotřebou energie. Skutečná spotřeba energie bude záviset na tom, jak je spotřebič používán.
- 2) Spotřeba vody v litrech za rok na základě 280 standardních mycích cyklů. Skutečná spotřeba vody bude záviset na tom, jak je spotřebič používán.
- 3) „Standardní program“ je standardní mycí cyklus, na který se vztahují informace uvedené na štítku a v informačním listu. Tento program je vhodný pro mytí běžně znečištěného stolního nádobí a jedná se o neúčinnější program z hlediska kombinované spotřeby vody a energie.
- 4) Hlučnost podle Evropské normy EN 60704-3. Deklarovaná hodnota emise hluku tohoto spotřebiče je 42 dB (A), což představuje váženou hladinu akustického výkonu Lwa vzhledem k referenčnímu akustickému výkonu 1pW.

Případné technické změny, tiskové chyby a odlišnosti ve vyobrazení jsou vyhrazeny bez upozornění . Aktuální návod najdete na webových stránkách www.siemens-home.com/cz.

Záruční podmínky

společnosti BSH domácí spotřebiče s.r.o.

1. Záruka

Na tento výrobek je v souladu § 2113 a násl. zákona č. 89/2012 Sb., občanský zákoník, v platném znění, poskytována **záruka za jakost 24 měsíců** (dále jen „záruka“), která běží zpravidla od odevzdání výrobku zákazníkovi. Pokud byla sjednána delší záruka, řídí se tato speciálními pravidly.

Záruka 24 měsíců je poskytována pouze zákazníkovi spotřebiteli a jen na výrobek **k běžnému užívání v domácnosti**. Zákazníkovi podnikateli nebo jiné právnické osobě je poskytnuta 24 měsíční záruka za předpokladu, že se koupě netýká jeho podnikatelské činnosti (např. prádelna, ubytovací služby, restaurační zařízení apod.), způsob užívání je obdobný užívání v domácnosti a výrobek není prokazatelně přetěžován (kumulativně); v ostatních případech je poskytována záruka v délce 6 měsíců. Společnost BSH domácí spotřebiče s.r.o. si vyhrazuje právo omezit plnění záruky nad rámec 6 měsíců v případě, že bude zjevné, že spotřebič není provozován v souladu s výše uvedenými podmínkami.

2. Pořizovací doklad a záruční list

Základním průkazem práv zákazníka je **pořizovací doklad** (paragon, faktura, leasingová smlouva apod.). Pokud byl při prodeji vydán **záruční list**, je tento součástí výrobku s výrobním číslem uvedeným na přední straně tohoto záručního listu. Nedílnou součástí záručního listu je pořizovací doklad. Zákazník si ve vlastním zájmu pořizovací doklad i záruční list pečlivě uschovává.

Bezplatný záruční servis je možno poskytnout jen v případě předložení pořizovacího dokladu nebo v případě prodloužené záruky i vyplněného záručního listu a vystaveného certifikátu, pokud byl vydán. Záruční list vyplňuje prodejce a je v zájmu zákazníka zkontrolovat správnost a úplnost uvedených údajů. Záruční list je platný pouze v originálu, na kopie nebude brán zřetel.

3. Uplatnění záruky

Zákazník má v rámci poskytnuté záruky právo na bezplatné, včasné a řádné odstranění reklamované vady výrobku, a to opravou, popřípadě – není-li to vzhledem k povaze (tzn. příčině i projevu) vady neúměrné – právo na výměnu výrobku nebo jeho vadné součásti. Za zákonem stanovených podmínek může být poskytnuta sleva na výrobku anebo může být výrobek vrácen.

Záruční oprava se vztahuje výhradně na vady, které vzniknou průkazně v době platné záruky. Takto vzniklé vady je oprávněně odstranit pouze **autorizovaný servis**. Uplatnit záruku může zákazník u autorizovaného servisu nebo v prodejně, kde byl výrobek zakoupen, a to bez zbytečného odkladu, nejpозději však do konce záruční doby. Zvolí-li zákazník jiný, než nejbližší autorizovaný servis, bude na něm, aby nesl v souvislosti s tím zvýšené náklady.

Autorizovaný servis posoudí oprávněnost reklamace a podle povahy vady výrobku rozhodne o způsobu řešení reklamace.

Seznam autorizovaných servisů je k dispozici na www.siemens-home.com/cz.

Doba, po kterou zákazník nemůže výrobek z důvodu vady používat, se do záruční doby nepočítá. O tuto dobu se záruční doba prodlužuje. Při výměně se **běh záruční doby** neobnovuje. Při opravě nedochází k běhu nové záruční doby týkající se opravené součásti či součástky.

Po provedení záruční opravy je autorizovaný servis povinen vydat zákazníkovi čitelnou kopii opravního listu. **Opravní list** slouží k prokazování práv zákazníka, proto je ve vlastním zájmu zákazníka před podpisem opravního listu zkontrolovat jeho obsah a kopii opravního listu pečlivě uschovat.

Zákazník je povinen poskytnout autorizovanému servisu **součinnost** k ověření existence reklamované vady a k jejímu odstranění (včetně odpovídajícího potřebného vyzkoušení nebo demontáže výrobku).

Při uplatnění reklamace předá zákazník **výrobek čistý** v souladu s hygienickými předpisy nebo obecnými hygienickými zásadami včetně všech jeho součástí a příslušenství, umožňujících takové ověření a odstranění vady. V případě, že výrobek nedodá kompletní a je-li kompletnost výrobku nezbytná k zjištění existence reklamované vady a/nebo k jejímu odstranění, běh lhůty k vyřízení reklamace začíná až dodáním chybějících součástí.

4. Neoprávněnost reklamace

Reklamacie není oprávněná v případech, vznikla-li závada nebo poškození:

- a) prokazatelně nesprávným užíváním výrobku (např. v rozporu s návodem, s pokyny uvedenými na obalu výrobku či v záručním listě, užíváním v rozporu s obecně známými pravidly užívání předmětného výrobku, provedením při nesprávném napájecím napětí, připojování na nedovolené zdroje proudu, užíváním zboží v nevhodných podmínkách – vlhko, prašnost, extrémní tvrdost vody apod.) anebo jiným nesprávným jednáním uživatele (např. neodbornou instalací či zapojením);
- b) prokazatelně nedovolenými zásahy do přístroje (konstrukční nebo jiná úprava, neodborná montáž), živelnou katastrofou nebo mechanickým poškozením výrobku;
- c) nese-li předložený záruční list zjevné známky provedených změn údajů nebo je-li na výrobku odlišné výrobní číslo od toho, jež je uvedeno v záručním listě;
- d) u estetických komponentů, nezajišťujících funkčnost výrobku z důvodu:
 - transportního poškození nebo přemístováním (poškrábání, promáčknutí, praskliny, rozbitá skla a police apod.)
 - nefunkčních estetických komponentů jako jsou madla, skla, ovládací spínače apod., které jsou důsledkem běžného opotřebení
 - změny barvy plastových komponentů (jedná se o běžný fyzikální chemický jev po čase používání)
 - vady spotřebních materiálů, u kterých je doba životnosti daná charakterem součástky (žárovky, vodní filtry, vzduchové, prachové filtry, uhlíkové filtry všeho druhu, akumulátory, baterie, apod.)
 - vady příslušenství a volitelné výbavy, způsobené nevhodnou manipulací nebo nepřiměřeným zacházením

Ze záručních oprav jsou vyloučeny případy běžné údržby nebo čištění, instalace, programování, kontroly parametrů výrobku.

5. Náhradní díly

Záruka na samostatně prodaný náhradní díl výrobku je poskytována v délce 6 měsíců, a to za předpokladu jeho odborné instalace.

6. Pozáruční servis

V případě placené pozáruční opravy provedené autorizovaným servisem se poskytuje záruka v délce 24 měsíců.

7. Rozšířená záruka nad rámec zákona

U spotřebičů (pračky, myčky) sériově vybavených systémem **Aqua-Stop** (patent BSH) je výrobcem poskytnuta záruka na škody způsobené chybou tohoto systému. Na tyto škody je zákazníkovi spotřebiteli poskytnuta náhrada, a to po celou dobu životnosti spotřebiče. Vyloučena je náhrada škody v případě, kdy nebyl spotřebič zapojen do elektrického obvodu pod proudem.

8. Upozornění pro prodejce

Prodejce je povinen vyplnit správně a úplně záruční list v den prodeje výrobku. Při případné předprodejní reklamaci je třeba předložit řádně vyplněný reklamační protokol a požizovací doklad (fakturu).

9. Ochrana osobních údajů

Osobní údaje zákazníka kupujícího budou použity výhradně k účelům pro zpracování objednávek a k případnému vyřízení záruky v souladu se zák. č. 101/2000 Sb., o ochraně osobních údajů.

10. Prohlášení o hygienické nezávadnosti výrobků

Všechny výrobky distribuované společností BSH domácí spotřebiče s.r.o. a přicházející do styku s potravinami splňují požadavky o hygienické nezávadnosti dle zákona č.258/2000 Sb., vyhlášky 38/2001 Sb. Toto prohlášení se vztahuje na všechny výrobky přicházející do styku s potravinami uvedené v aktuálním ceníku společnosti BSH domácí spotřebiče s.r.o.

Ujištění dovozce o vydání prohlášení o shodě

Vážený zákazníku,
dle § 13, odst.5 zákona č.22/1997 Sb. Vás ujišťujeme, že na všechny výrobky distribuované společností BSH domácí spotřebiče s.r.o. našim obchodním partnerům bylo vydáno prohlášení o shodě ve smyslu zákona č. 22/1997 Sb a nařízení vlády č. 17/2003 Sb., 616/2006 Sb. a 22/2003 Sb. a příslušných nařízení vlády. Toto ujištění dovozce o vydání prohlášení o shodě se vztahuje na všechny výrobky včetně plynových spotřebičů, které jsou obsaženy v aktuálním ceníku firmy BSH domácí spotřebiče s.r.o.

B/S/H/

Kontakt na servis domácích spotřebičů SIEMENS

BSH domácí spotřebiče s.r.o.
Radlická 350
158 00 Praha 5

Příjem oprav
Tel.: +420 251 095 546
Email: opravy@bshg.com

Objednávky příslušenství a náhradních dílů
Tel.: +420 251 095 556
Email: dily@bshg.com

Zákaznické poradenství
Tel.: +420 251 095 555
Email: siemens.spotrebice@bshg.com

Aktuální informace o servisu naleznete na internetových stránkách www.siemens-home.com/cz.
Zde máte možnost sjednat opravu pomocí online formuláře.



SIEMENS



Umývačka riadu

SN56N597EU

www.siemens-home.com/sk

sk Návod na použitie

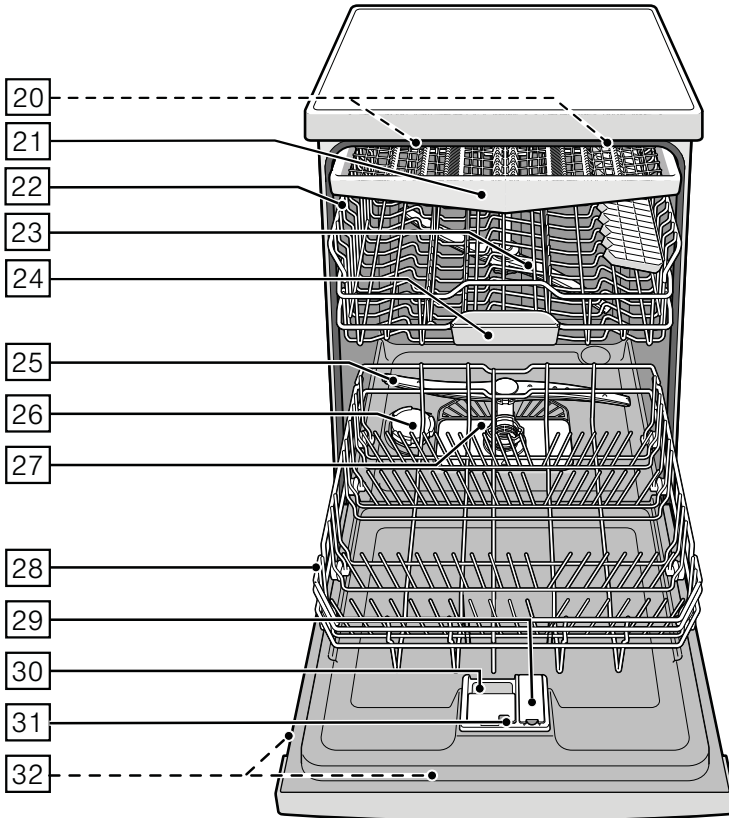
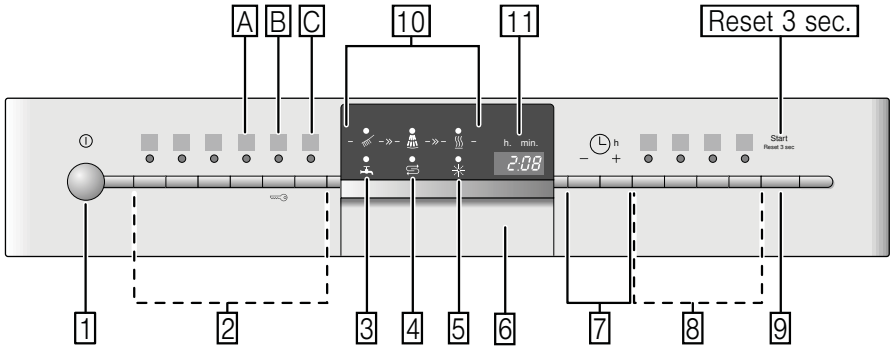

Obsah

 Použitie podľa určenia.....	4	Vyberanie riadu.....	15
 Bezpečnostné pokyny.....	4	Šálky a poháre	15
Skôr ako prístroj uvediete do prevádzky	5	Hrnce	15
Pri dodaní	5	Zásuvka na príbory.....	16
Pri inštalácii	5	Sklopné kolíky	16
V bežnej prevádzke	7	Držiak malých dielov	17
Detská poistka (zablokovanie dvierok).....	7	Úprava výšky koša	17
Zablokovanie tlačidiel	7	 Umývací prostriedok	18
Pri poškodení	7	Plnenie umývacieho prostriedku	18
Pri likvidácii.....	8	Kombinovaný umývací prostriedok	19
 Ochrana životného prostredia. 9		 Prehľad programov	21
Obal	9	Voľba programu	22
Staré prístroje	9	Upozornenie pre skúšobné ústavy	22
 Zoznámenie sa s prístrojom.....	10	 Prídavné funkcie	22
Ovládací panel	10	Úspora času (VarioSpeedPlus)	22
Vnútorňý priestor prístroja	10	Polovičná náplň	22
Prehľad ponuky.....	10	HygienaPlus	22
 Zariadenie na zmäkčovanie vody/Špeciálna soľ	11	Intenzívna zóna	22
Nastavenie	11	Extra sušenie	22
Tabuľka tvrdosti vody	11	 Obsluha prístroja	23
Použitie špeciálnej soli	12	Programové údaje	23
Kombinované umývacie prostriedky s obsahom soli.....	12	Aqua Senzor	23
Vypnutie ukazovateľa zmäkčovania vody.....	12	Zapnutie umývačky riadu	23
 Leštidlo	13	Ukazovateľ priebehu programu	23
Nastavenie množstva leštidla	13	Ukazovateľ zostatkového času	24
Vypnutie ukazovateľa doplnenia leštidla	14	Odložený štart	24
 Riad	14	Koniec programu	24
Nevhodný riad	14	Automatické vypnutie po ukončení programu	24
Poškodenie pohárov a riadu	14	Vypnutie umývačky riadu.....	25
Uloženie riadu	15	Prerušenie programu.....	25
		Predčasné ukončenie	25
		Zmena programu	25
		Intenzívne sušenie.....	26

 **Čistenie a údržba** 26

Celkový stav prístroja 26

Špeciálna soľ a leštadlo 27

Filtre 27

Ostrekovacie ramená 28

 **Čo robiť v prípade poruchy? ...** 28

Čerpadlo odpadovej vody 29

Tabuľka porúch 30

 **Zákaznícky servis** 38

 **Inštalácia a pripojenie** 38

Rozsah dodávky 38

Bezpečnostné pokyny 38

Dodanie 39

Technické údaje 39

Inštalácia 39

Prípojka odpadovej vody 39

Prípojka pitnej vody 40

Prípojka teplej vody 40

Elektrické pripojenie 41

Demontáž 41

Preprava 42

Zabezpečenie proti zamrznutiu
(Vypustenie prístroja) 42

 **Použitie podľa určenia**

- Tento prístroj je určený na použitie v domácnosti a domácom prostredí.
- Používajte umývačku riadu iba v domácnosti a iba na uvedený účel: na umývanie riadu v domácnosti.

 **Bezpečnostné pokyny**

Deti od 8 rokov alebo osoby, ktoré z dôvodu svojich fyzických, senzorických alebo duševných schopností alebo svojej neskúsenosti alebo neznalosti nie sú schopné prístroj ovládať, nesmú tento prístroj bez dohľadu alebo pokynu zodpovednej osoby používať.

Skôr ako uvediete prístroj do prevádzky

Prečítajte si pozorne návod na použitie a montážny návod! Obsahujú dôležité informácie o inštalácii, použití a údržbe prístroja.

Uschovajte všetky podklady na neskoršie použitie alebo pre nasledujúceho majiteľa.

Pri dodaní:

1. Okamžite skontrolujte obal a umývačku riadu z hľadiska možného poškodenia pri preprave. Neuvádzajte poškodený prístroj do prevádzky. Kontaktujte obratom svojho dodávateľa či predajcu.
2. Zlikvidujte, prosím, obalový materiál podľa predpisov.
3. Zabráňte, aby sa deti hrali s obalom a jeho časťami. Hrozí nebezpečenstvo udusenia skladanými kartónmi a fóliami.

Pri inštalácii

- Dbajte na to, aby zadná strana umývačky riadu nebola po inštalácii voľne prístupná (ochrana proti dotyku horúcich povrchov).
- Postavte prístroj a pripojte podľa návodu na inštaláciu a montážneho návodu.
- Pri inštalácii musí byť umývačka riadu odpojená od siete.
- Zaistite, aby uzemňovací systém elektrickej domovej inštalácie bol predpisovo nainštalovaný.
- Elektrické podmienky pripojenia musia súhlasiť s údajmi na typovom štítku 32 umývačky riadu.
- Ak sa sieťový kábel tohto prístroja poškodí, musí sa vymeniť za špeciálny prírodný kábel. Aby sa zabránilo ohrozeniu, smie sa kúpiť iba v zákazníckom servise.

- Ak sa sieťový kábel tohto prístroja poškodí, musí sa vymeniť za špeciálny prívodný kábel. Aby sa zabránilo ohrozeniu, smie sa kúpiť iba v zákazníckom servise.
- Ak sa má umývačka riadu zabudovať do vysokej skrine, musí sa táto skriňa náležite upevniť.
- Ak bude umývačka riadu namontovaná pod alebo nad iné domáce prístroje, dodržujte informácie pre montáž v kombinácii s umývačkou riadu v montážnom návode príslušného prístroja.
- Dodržujte ďalej taktiež montážne návody k umývačke riadu, aby bola zaručená spoľahlivá prevádzka všetkých prístrojov.
- Ak nie sú k dispozícii žiadne informácie alebo ak neobsahuje montážny návod žiadne zodpovedajúce pokyny, musíte sa obrátiť na výrobcu týchto prístrojov, aby ste zaistili, že umývačku riadu je možné namontovať nad alebo pod tieto prístroje.
- Keď namontujete nad umývačku riadu mikrovlnnú rúru, môže dôjsť k jej poškodeniu.
- Aby bola zaistená stabilita, inštalujte vstavané a integrovateľné umývačky riadu iba pod súvislé pracovné dosky, ktoré sú zoskrutkované so susednými skrinkami.
- Neinštalujte prístroj v blízkosti tepelných zdrojov (vykurovacie telesá, zásobníky tepla, sporáky alebo iné prístroje produkujúce teplo) a nemontujte ho pod varné dosky.
- Po inštalácii umývačky riadu musí byť sieťová zástrčka voľne prístupná. (Pozrite Elektrické pripojenie)
- Pri niektorých modeloch: plastový obal na vodnej prípojke obsahuje elektrický ventil, v prívodnej hadici sa nachádzajú pripojovacie káble. Túto hadicu nerezte, neponárajte plastový obal do vody.

V bežnej prevádzke

Dodržiajte bezpečnostné upozornenia, popr. pokyny na použitie na obaloch umývacích prípravkov a leštidiel.

Detská poistka (zablokovanie dvierok) *



Popis detskej poistky sa nachádza v zadnej časti návodu.

* podľa modelu

Detská poistka (zablokovanie tlačidiel)



Váš prístroj môžete zaistiť proti neúmyselnému prerušeniu programu (napr. chybnou obsluhou deťmi).

Aktivovanie zablokovania tlačidiel:

1. Spustíte požadovaný program.
2. Držte tlačidlo  cca 4 sek. stlačené, kým sa na číselnom ukazovateli nezobrazí .

Ak bude počas priebehu programu niektoré tlačidlo stlačené, na číselnom ukazovateli sa zobrazí . Predčasné ukončenie programu (Reset) nie je možné.

Deaktivovanie zablokovania tlačidiel:

- Držte tlačidlo  cca 4 sek. stisknuté, až na ukazovateli zhasne .

S ukončením programu ( na číselnej indikácii) je zrušené blokovanie tlačidiel. Pri výpadku siete zostane blokovanie tlačidiel zachované.

Pri každom novom spustení programu sa zablokovanie musí opäť aktivovať.

Pri poškodení

- Opravy a zásahy smú vykonávať iba odborníci. Na tento účel musí byť prístroj odpojený od siete. Vytiahnite sieťovú zástrčku alebo vypnite poistky. Zatvorte prívod vody.
- Pri poškodeniach, predovšetkým ovládacieho panela (trhlíny, diery, vylomené tlačidlá) alebo obmedzení funkcie dvierok, sa prístroj už nesmie prevádzkovať. Vytiahnite sieťovú zástrčku alebo vypnite poistky. Zatvorte prívod vody, zavolajte zákaznícky servis.

Pri likvidácii

1. Zaistíte, aby poškodená umývačka riadu bola ihneď vyradená z prevádzky, aby sa tým vylúčili neskoršie úrazy.
2. Zaistíte likvidáciu prístroja podľa predpisov.

Varovanie **Nebezpečenstvo poranenia!**

- Pri vkladaní a vyberaní riadu nechávajte umývačku riadu otvorenú iba krátkodobo, aby sa zabránilo poraneniu, napr. zakopnutiu o dvierka prístroja.
- Nože a iné kuchynské náčinie s ostrými špičkami sa do košíka na príbory musia uložiť špičkami dole alebo sa musia v polici na nože* umiestniť do vodorovnej polohy.
- Nesadajte si alebo nestúpajte na otvorené dvierka.
- V prípade voľne stojacich prístrojov dbajte na to, aby neboli preplnené koše.
- Ak nestojí prístroj vo výklenku, a tým je prístupná bočná stena, musí sa z bezpečnostných dôvodov oblasť závesu dvierok z boku zakryť (nebezpečenstvo poranenia). Kryty môžete zakúpiť ako zvláštne príslušenstvo v zákazníckom servise alebo v špecializovaných predajniach.

Varovanie **Nebezpečenstvo výbuchu!**

Nedávajte do umývacieho priestoru žiadne rozpúšťadlá. Hrozí nebezpečenstvo výbuchu.

 **Varovanie**
Nebezpečenstvo oparenia!
Počas chodu programu otvárajte dvierka umývačky riadu opatrne. Hrozí nebezpečenstvo, že z prístroja vystriekne horúca voda.

Varovanie **Nebezpečenstvo pre deti!**

- Používajte detskú poistku, ak je k dispozícii. Presný popis nájdete vzadu na obale.
- Nedovoľte deťom, aby sa hrali s prístrojom alebo ho obsluhovali.
- Zabráňte prístupu detí k uloženým umývacím prostriedkom a leštidlám. Tieto umývacie prostriedky môžu spôsobiť poleptanie v ústach, hrtane a očiach alebo viesť k uduseniu.
- Zabráňte prístupu detí k otvorenej umývačke riadu. Voda v umývacom priestore nie je pitná, mohla by ešte obsahovať zvyšky umývacieho prostriedku.

- Dbajte na to, aby deti nesiahali do záchytnej misky na tablety [24]. Malé prsty by sa mohli pricviknúť v zárezoch.
- V prípade umiestnenia prístroja vo výške, dajte pri otváraní dvierok pozor, aby deti nemohli byť vklinené alebo pritlačené medzi dvierka prístroja a dvierka spodnej skrinky.
- Deti sa môžu v umývacom priestore zavrieť (nebezpečenstvo udusenía) alebo sa dostať do iných nebezpečných situácií. Na nepotrebných prístrojoch preto: vyťahnite sieťovú zástrčku, odrežte sieťový kábel a odstráňte ho. Zámok dvierok a detskú poistku (ak je k dispozícii) zničte tak, aby sa dvierka už nedali zavrieť.



Ochrana životného prostredia

Tak, ako obal nových prístrojov, aj staré prístroje obsahujú cenné suroviny a recyklovateľné materiály. Zlikvidujte, prosím, jednotlivé diely rozdelené podľa druhov materiálu. O aktuálnych možnostiach likvidácie sa, prosím, informujte u svojho odborného predajcu alebo na vašej obecnej, popr. mestskej správe.

Obal

Všetky plastové diely prístroja sú označené medzinárodne normovanou značkou (napr. "PS" polystyrén). Pri likvidácii prístroja je tým možné rozdelenie podľa druhov plastových odpadov. Dodržujte, prosím, bezpečnostné pokyny v kapitole „Pri dodaní“.

Staré prístroje

Dodržujte, prosím, bezpečnostné pokyny v kapitole „Pri likvidácii“.



Tento prístroj je označený v súlade s európskou smernicou 2012/19/EÚ o nakladaní s použitými elektrickými a elektronickými zariadeniami (waste electrical and electronic equipment - WEEE). Táto smernica stanovuje jednotný európsky (EÚ) rámec pre spätný odber a recyklovanie použitých zariadení.



Zoznámenie sa s prístrojom

Vyobrazenie ovládacieho panela a vnútorného priestoru umývačky riadu sa nachádzajú vpredu na obale.

Na jednotlivé pozície bude upozornené v texte.

Ovládací panel

- 1 Vypínač ZAP./VYP.
- 2 Programové tlačidlá **
- 3 Ukazovateľ „Kontrola prívodu vody“
- 4 Ukazovateľ doplnenia soli
- 5 Ukazovateľ doplnenia leštidla
- 6 Otváranie dvierok
- 7 Odložený štart *
- 8 Prídavné funkcie **
- 9 Tlačidlo ŠTART
- 10 Ukazovateľ priebehu programu
- 11 Číselný ukazovateľ

* podľa modelu

** počet podľa modelu

Vnútorný priestor prístroja

- 20 Vnútorné osvetlenie*
- 21 Príborová zásuvka
- 22 Horný kôš na riad
- 23 Horné ostrekovacie rameno
- 24 Záchytná miska na tablety
- 25 Dolné ostrekovacie rameno
- 26 Zásobník špeciálnej soli
- 27 Filtre
- 28 Spodný kôš na riad
- 29 Zásobník na leštidlo
- 30 Zásobník na umývací prostriedok
- 31 Uzatváranie zásobníka umývacieho prostriedku
- 32 Typový štítok

* podľa modelu

Prehľad ponuky

Nastavenia nájdete v jednotlivých kapitolách.

H Tvrdosť vody *H:00 - H:07*
d Intenzívne sušenie *d:00 - d:01*
r Leštidlo *r:00 - r:06*
R Teplá voda *R:00 - R:01*
P Automatické vypnutie *P:00 - P:02*





Zariadenie na zmäkčovanie vody / Špeciálna soľ

Pre dobré výsledky umývania potrebuje umývačka riadu mäkkú vodu, tzn. vodu obsahujúcu málo vodného kameňa, inak sa na riade a vnútrajšku nádob usadzujú biele vápenaté zvyšky. Voda z vodovodu s viac než 7° dH (1,2 mmol/l) sa musí zmäkčovať. Deje sa to pomocou špeciálnej soli (regeneračná soľ) v zmäkčovacom zariadení umývačky riadu. Nastavenie, a tým potrebné množstvo soli, je závislé od stupňa tvrdosti vašej vody z vodovodu (pozrite tabuľku).



Nastavenie

Pridávané množstvo soli je nastaviteľné od **H:00** až **H:07**.

Pri nastavenej hodnote **H:00** nie je potrebná žiadna soľ.

1. Infromujte sa vo Vašej vodárni a zistite hodnotu tvrdosti Vašej vody.
2. Nastavovanú hodnotu si zistíte v tabuľke tvrdosti vody.
3. Zatvorte dvierka prístroja.
4. Zapnite vypínač ZAP./VYP. .
5. Držte stlačené tlačidlo programu  a tlačte tlačidlo START  tak dlho, kým sa nezobrazí číselná indikácia **H:0...**
6. Uvoľnite obe tlačidlá.
Bliká svetelná indikácia tlačidla  a na číselnej indikácii  sa zobrazí hodnota **H:04** nastavená z výroby.

Zmena nastavenia:

1. Stlačte programové tlačidlo .
S každým stlačením tlačidla sa nastavovaná hodnota zvýši o jeden stupeň; ak je dosiahnutá hodnota **H:07** skočí ukazovateľ späť na **H:00** (vyp).
2. Stlačte tlačidlo START .
Nastavená hodnota sa uloží v prístroji.

Tabuľka tvrdosti vody

Hodnota tvrdosti vody °dH	Rozsah tvrdosti	mmol/l	Hodnota nastavená na prístroji
0-6	mäkká	0-1,1	H:00
7-8	mäkká	1,2-1,4	H:01
9-10	stredne	1,5-1,8	H:02
11-12	stredne	1,9-2,1	H:03
13-16	stredne	2,2-2,9	H:04
17-21	tvrdá	3,0-3,7	H:05
22-30	tvrdá	3,8-5,4	H:06
31-50	tvrdá	5,5-8,9	H:07

Použitie špeciálnej soli

Soľ sa musí doplniť vždy pred spustením umývacieho programu. Tým sa zaistí, že sa okamžite z dna umývacieho priestoru spláchne vytečený solný roztok a zvyšky soli. Ak sa nedodrží tento postup, môže dôjsť k nezvratnému poškodeniu dna umývacieho priestoru vplyvom korózie.

1. Otvorte skrutkovací uzáver zásobníka [26].
2. Naplňte nádobu vodou (nutné len pri prvom uvedení do prevádzky).
3. Potom doplňte špeciálnu soľ (**nie jedlú soľ alebo tablety**).
4. Bezprostredne po naplnení (doplnení) špeciálnej soli spustite umývací program.

Platí pre všetky umývačky riadu vybavené antikorovou umývacou vaňou.

Pri tomto úkone sa vypudzuje a odteká voda. Hneď ako sa na paneli rozsvieti ukazovateľ doplnenia soli [4], mala by sa opäť doplniť špeciálna soľ.

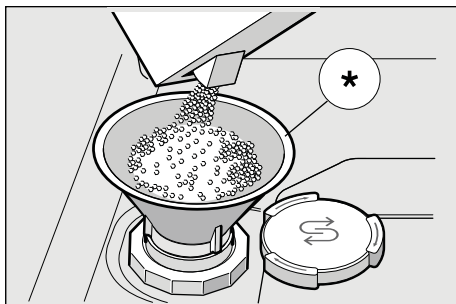

* podľa modelu

Kombinované umývacie prostriedky s obsahom soli

Pri použití kombinovaných umývacích prostriedkov s obsahom soli je možné všeobecne až do tvrdosti vody 21° dH (37° fH, 26° Clarke, 3,7 mmol/l) od špeciálnej soli upustiť. Pri tvrdosti vody väčšej než 21° dH je nutné použiť špeciálnu soľ.

Vypnutie ukazovateľa doplnenia soli / zmäkčovania vody

Ak vás ukazovateľ doplnenia soli [4] ruší, (napr. pri použití kombinovaných umývacích prostriedkov s komponentom soli), je možné ho vypnúť.

- Postupujte, ako je popísané pod bodom „Nastavenie zmäkčovacieho zariadenia“ a nastavte hodnotu na "H:00". Tým sú zmäkčovacie zariadenie a ukazovateľ doplnenia soli vypnuté.

⚠ Pozor
Nikdy nedávajte umývací prostriedok do zásobníka na špeciálnu soľ. Zničíte tým zmäkčovacie zariadenie.

Leštidlo

Hneď, ako sa na paneli rozsvieti ukazovateľ doplnenia leštidla **[5]**, je ešte k dispozícii rezerva leštidla na 1 – 2 umývacie procesy. Malo by sa doplniť leštidlo. Leštiaci prostriedok sa v umývačke riadu používa na leštenie skla a odstraňovanie škvŕn z riadu. Používajte iba leštiace prípravky pre umývačky používané v domácnosti. Kombinovaný umývaci prostriedok s komponentom leštidla je možné používať iba do tvrdosti vody 21° dH (37° fH, 26° Clarke, 3,7 mmol/l). Pri tvrdosti vody väčšej než 21° dH je nutné použitie leštidla.

1. Otvorte zásobník **[29]**, tým, že stlačíte a nadvihnete kryt na veku.

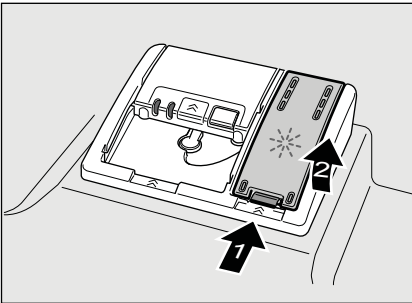

2. Opatrne nalejte leštidlo až po značku max. na plniacom otvore.

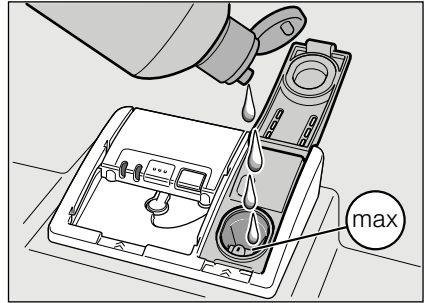

3. Zatvorte kryt až počuteľne zaskočí.
4. Prípadné rozliate leštidlo utrite handrou, aby pri nasledujúcom umývacom procese nedošlo k nadmernej tvorbe peny.

Nastavenie množstva leštidla

Pridávané množstvo leštidla je nastaviteľné

r:00 do r:06.

r:04 pre veľmi dobrý výsledok sušenia

Z výroby je už nastavený stupeň r:04).

Množstvo leštidla zmeňte iba vtedy, ak na riade zostávajú šmuhy (nastavte nižší stupeň) alebo škvŕny po vode (nastavte vyšší stupeň).

1. Zatvorte dvierka.
2. Zapnite vypínač ZAP./VYP. **[1]**.
3. Držte stlačené tlačidlo programu **[A]** a tlačte tlačidlo START **[9]**, tak dlho, kým sa nezobrazí číselná indikácia H:0...

4. Uvoľnite obe tlačidlá.

Bliká svetelná indikácia tlačidla **A** a na číselnej indikácii **11** sa zobrazí hodnota nastavená

z výroby **H:04**.

5. Stlačte tlačidlo programu **A** toľkokrát, kým sa zobrazí na číselnej indikácii **11** hodnota nastavená z výroby **r:05..**

Zmena nastavenia:

1. Stlačte programové tlačidlo **C**.
S každým stlačením tlačidla sa nastavovaná hodnota zvýši o jeden stupeň; ak je dosiahnutá hodnota **r:06** skočí ukazovateľ späť na **r:00** (vyp).

2. Stlačte tlačidlo START **9**.
Nastavená hodnota sa uloží.

Vypnutie ukazovateľa doplnenia leštidla

Ak ukazovateľ doplnenia leštidla **5** prekáža, (napr. pri použití kombinovaných umývacích prostriedkov s obsahom soli), je možné ho vypnúť.

- Postupujte, ako je popísané pod bodom „Nastavenie množstva leštidla“ a nastavte hodnotu na **r:00**.

Tým sa ukazovateľ doplnenia leštidla **5** vypne.



Riad

Nevhodný riad

- Časti príborov a riadu z dreva.
- Chýlostivé dekoračné poháre, umeleckopriemyselný a starožitný riad. Ozdoby nie sú odolné proti umývaniu v umývačkách riadu.
- Umelohmotné diely, ktoré nie sú odolné voči teplu.
- Medený a cínový riad.
- Časti riadu znečistené popolom, voskom, mazacím tukom alebo farbou.

Ozdoby na skle, hliníkové a strieborné diely môžu mať pri umývaní sklon k zafarbeniu a vyblednutiu. Taktiež niektoré druhy skla (ako napr. nádoby z krištáľového skla) môžu byť po mnohých umývacích procesoch zakalené.

Poškodenie pohárov a riadu

Príčiny:

- Druh skla a spôsob výroby skla.
- Chemické zloženie umývacieho prostriedku.
- Teplota vody umývacieho programu.

Odporúčania:

- Používajte iba poháre a porcelán, ktoré sú výrobcom označené ako vhodné na umývanie v umývačkách riadu.
- Používajte umývací prostriedok, ktorý je označený ako šetrný pre riad.
- Riad a príbory vyberajte z umývačky riadu po ukončení programu čo najskôr.

Uloženie riadu

1. Odstráňte veľké zvyšky jedla.
Predbežné mytie riadu pod tečúcou vodou nie je nutné.
2. Riad uložte tak, aby
 - stál pevne a nemohol sa prevrhnúť.
 - všetky nádoby boli postavené otvorom dole.
 - vypuklé kusy alebo kusy s prehĺbením postavte šikmo, aby voda mohla odtekať.
 - nebránil otáčaniu oboch ostrekovacích ramien [23] a [25].

Veľmi malé diely riadu sa nemajú umývať v umývačke riadu, pretože môžu ľahko vypadnúť z koša.

Šálky a poháre

Horný kôš na riad [22]

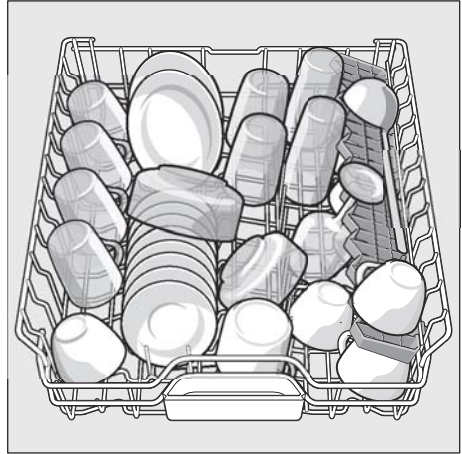

Vyberanie riadu

Aby sa zabránilo odkvapkávaniu kvapiek vody z horného koša na riad v spodnom koši, odporúča sa vyprázdňovať prístroj zdola hore. Horúci riad je citlivý na dotyk! Po ukončení programu ho preto nechajte v umývačke riadu tak dlho vychladnúť, kým ho môžete dobre uchopiť.

Upozornenie

Po ukončení programu môžu byť vo vnútornom priestore prístroja ešte viditeľné kvapky vody. Na sušenie riadu to však nemá žiadny vplyv.

Hrnce

Spodný kôš na riad [28]

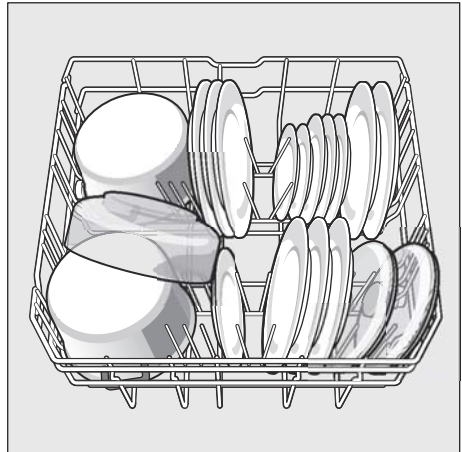

Tip

Silne znečistený riad (hrnce) by ste mali umiestniť do spodného koša. Z dôvodu silnejšieho prúdu vody dostanete lepší výsledok umývania.

Tip

Ďalšie príklady, ako môžete svoju umývačku riadu optimálne zaplniť, nájdete na konci tohto návodu.

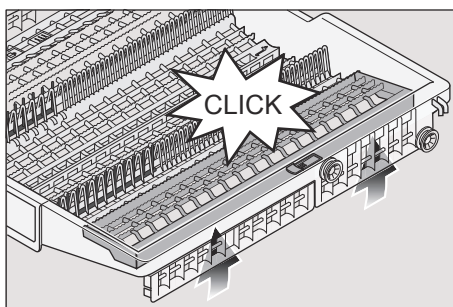
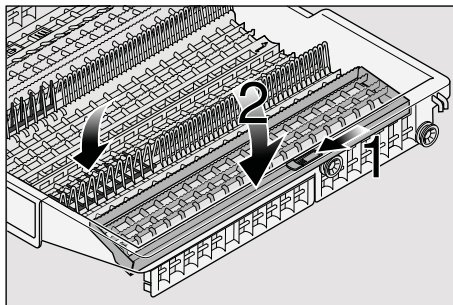

Zásuvka na príbory

Usporiadajte príbory v zásuvke 21 tak, ako je vyobrazené. Oddelené usporiadanie uľahčuje vybratie príborov po umytí. Zásuvku je možné vybrať von.

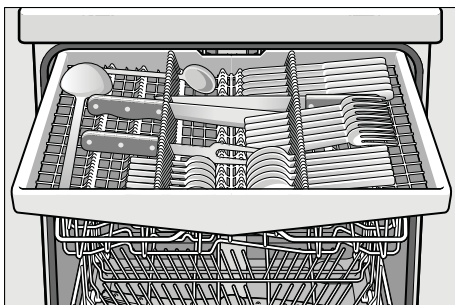

V závislosti od modelu je možné sklopiť bočné odkladacie plochy dole, čím získate viac miesta na vyššie kusy príborov. Predné rady kolíkov je možné preklopiť s cieľom zatriedenia širších rúkaví.

Sklopné kolíky *

* podľa modelu

Kvôli lepšiemu usporiadaniu hrncov, mís a pohárov sú kolíky sklopné.

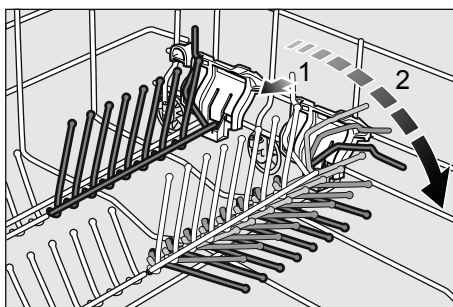

Držiak malých dielov *

* podľa modelu

Tu môžu byť bezpečne uložené ľahké umelohmotné diely, ako napr. tečliky, viečka atď.

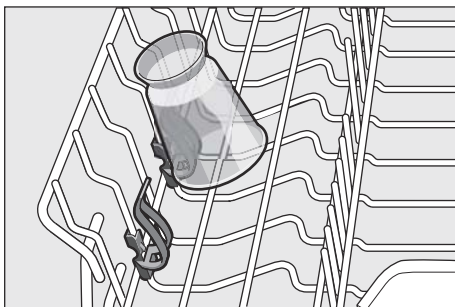

Nastavenie výšky koša

Horný kôš na riad [22] je možné výškovo nastaviť do 3 úrovní, čím sa získa viac miesta buď v hornom, alebo v dolnom koši.

Výška prístroja 81,5 cm

	Horný kôš	Spodný kôš
Stupeň 1 max. ø	14 cm	30 cm
Stupeň 2 max. ø	16 cm	28 cm
Stupeň 3 max. ø	19 cm	25 cm

Výška prístroja 86,5 cm

	Horný kôš	Spodný kôš
Stupeň 1 max. ø	18 cm	33cm
Stupeň 2 max. ø	20,5 cm	30,5 cm
Stupeň 3 max. ø	23 cm	28 cm

1. Vytiahnite horný kôš na riad [22].
2. Pre spustenie zatlačte postupne obe páčky vľavo a vpravo na vonkajších stranách koša smerom dovnútra. Držte pritom kôš pevne z boku za horný okraj, aby trhavým pohybom nespadol dole.

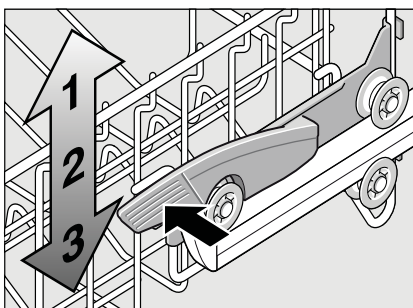

3. Pre **zdvihnutie** uchopte kôš na bokoch na hornom okraji a zdvihnite ho smerom hore.
4. Skôr ako kôš opäť zasuniete, presvedčte sa, že leží na oboch stranách v **rovnakej výške**. Inak sa nedajú zavrieť dverka umývačky a horné ostrekovacie rameno nie je pripojené k okruhu vody.

Umývací prostriedok





Môžete používať tablety, práškové alebo tekuté umývacie prostriedky určené do umývačiek riadu. V žiadnom prípade nepoužívajte čistiace prostriedky na ručné umývanie. V závislosti od stupňa znečistenia môžete individuálne prispôbiť dávkovanie práškoveho alebo tekutého umývacieho prostriedku. Tablety obsahujú dostatočne veľké množstvo účinných látok pre všetky umývacie programy. Moderné, výkonné umývacie prostriedky používajú prevažne nízkoalkalickú receptúru s fosfátom a enzýmami. Fosfáty viažu vápnik vo vode. Enzýmy rozkladajú škrob a rozpúšťajú bielkoviny. Zriedkavé sú umývacie prostriedky bez fosfátov. Tieto prostriedky majú trochu slabšiu schopnosť viazať vápnik a vyžadujú väčšie množstvo dávkovania. Pre odstránenie farebných škvŕn (napr. čaj, kečup) sa používajú bieliace prostriedky na báze kyselika.

Upozornenie

Na to, aby ste dosiahli dobré výsledky umytia, bezpodmienečne dodržte pokyny na obale umývacieho prostriedku! V prípade ďalších otázok vám odporúčame, aby ste sa obrátili na zákaznícku centrá výrobcov umývacích prostriedkov.

⚠ Varovanie – Dodržujte bezpečnostné pokyny, príp. návody na použitie na obaloch umývacích a leštiacích prostriedkov.

Plnenie umývacieho prostriedku

1. Ak je zásobník na umývací prostriedok  ešte uzavretý, stlačte uzatváranie , aby ste zásobník otvorili. Naplňte umývací prostriedok do suchého zásobníka na umývací prostriedok  (vložte tabletu naprieč, nie na výšku). Dávkovanie: pozrite pokyny výrobcu na obale. Rozdelené dávkovanie v zásobníku na umývací prostriedok  vám pritom pomôže naplniť správne množstvo práškoveho alebo tekutého umývacieho prostriedku. Pri normálnom znečistení obvykle stačí 20 ml – 25 ml. Pri použití tabliet stačí jedna tableta.

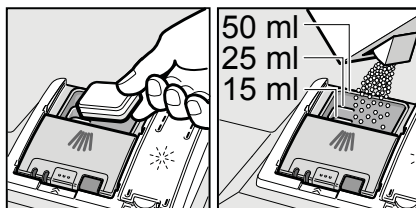

2. Posunutím hore zatvárajte veko zásobníka na umývací prostriedok, kým uzáver bezproblémovo nezaskočí.

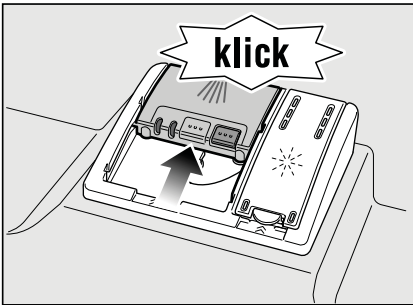

Zásobník na umývací prostriedok sa v závislosti od programu automaticky otvorí v optimálnom časovom okamihu. Práškový alebo tekutý umývací prostriedok sa v umývacom priestore rozpustí. Tableta spadne do záchytnej misky a tu sa postupne rozpustí.

Tip

Pri málo znečistenom riade stačí obvykle trochu menšie množstvo umývacieho prostriedku než je uvedené. Vhodné čistiace a ošetrovacie prostriedky si môžete kúpiť v zákazníckom servise (pozrite zadnú stranu).

Kombinovaný umývací prostriedok

Okrem bežných umývacích prostriedkov (samostatné) sa ponúka rad produktov s prídavnými funkciami. Tieto produkty obsahujú okrem umývacieho prostriedku často taktiež leštidlo a soľ (3 v 1) a podľa kombinácie (4 v 1, 5 v 1 atď.) ešte prídavné komponenty, ako napr. ochrana skla alebo lesk riadu z nehrdzavejúcej ocele. Kombinované umývacie prostriedky pôsobia iba do určitého stupňa tvrdosti vody (väčšinou 21 °dH). Nad túto medzu sa musí pridávať soľ a leštidlo. Ak sa používajú kombinované umývacie produkty, prispôbi sa umývací program automaticky tak, že sa vždy docielia čo najlepšie výsledky umývania a sušenia.

⚠ Varovanie - Nedávajte

do záchytnej misky na tablety [24] žiadne drobné diely na umývanie, bráni rovnomernému rozpúšťaniu tablety.







⚠ **Varovanie** – Ak chcete po spustení programu pridať riad, nepoužívajte záchytnú misku na tablety [24] ako rukoväť horného koša. Mohla by sa v nej už nachádzať tableta a prídete do kontaktu s čiastočne rozpustenou tabletou.

Upozornenie

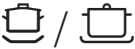
- Optimálne výsledky umývania a sušenia dosiahnete použitím samostatných umývacích prostriedkov v spojení s oddeleným použitím soli a leštidla.
- Pri krátkych programoch nemôžu tablety vplyvom rozdielneho spôsobu rozpúšťania eventuálne dosiahnuť úplnú umývaciu schopnosť a môžu taktiež zostať nerozpustené zvyšky umývacieho prostriedku. Pre tieto programy sú vhodnejšie práškové umývacie prostriedky.
- Pri programe „Intenzívny“ (pri niektorých modeloch) postačí jedna tableta. Pri použití práškových umývacích prostriedkov môžete navyše trochu umývacieho prostriedku rozsypať na dvierka prístroja.
- Taktiež, keď svieti ukazovateľ doplnenia leštidla a/alebo soli, beží umývací program pri použití kombinovaných umývacích prostriedkov bezchybne.
- Pri použití umývacích prostriedkov s ochranným obalom rozpustným vo vode: uchopte obal iba suchými rukami a naplňte umývací prostriedok iba do úplne suchého zásobníka na umývací prostriedok, inak môže dôjsť k zlepeniu.
- Ak chcete prejsť z kombinovaných umývacích prostriedkov na samostatné umývacie prostriedky, dbajte na to, aby zmäkčovacie zariadenie a množstvo leštidla boli nastavené na správnu hodnotu.

Prehľad programov

V tomto prehľade je zobrazený max. možný počet programov. Príslušné programy a ich usporiadanie si prosím zistíte na vašom ovládacom paneli.

Druh riadu	Druh znečistenia	Program	Možné prídavné funkcie	Priebeh programu
hrnce, panvice, nechúlostivý riad a príbory	silne prichycujúce sa pripečené alebo zaschnuté zvyšky jedál, obsahujúce škrob alebo bielkoviny	 Intenzívny 70°	všetky	Predumývanie Umývanie 70° Medzumývanie Leštenie 65° Sušenie
		 Auto 45° - 65°	všetky	Pomocou senzoričky sa optimalizuje podľa znečistenia.
zmiešaný riad a príbory	bežné, ľahko zaschnuté zvyšky jedál	 Auto 45° - 65°	všetky	Pomocou senzoričky sa optimalizuje podľa znečistenia.
		 Eco 50°	všetky	Predumývanie Umývanie 50° Medzumývanie Leštenie 65° Sušenie
chúlostivý riad, príbory, tepelné chúlostivé plasty a poháre	slabo prilepené, čerstvé zvyšky jedál	 Sklo 40°	Intenzívna zóna Úspora času Speed Perfect (VarioSpeed) Polovičná náplň Extra sušenie	Predumývanie Umývanie 40° Medzumývanie Leštenie 60° Sušenie
		 Rýchly 45°	Extra sušenie	Umývanie 45° Medzumývanie Leštenie 55°
všetky druhy riadu	studené opláchnutie, medzumývanie	 Predumývanie	žiadne	Predumývanie

Voľba programu

Podľa druhu riadu a stupňa znečistenia môžete zvoliť vhodný program.

Upozornenie pre skúšobné ústavy

Skúšobné ústavy dostávajú pokyny pre porovnávacie testy (napr. podľa EN60436).

Ide pri tom o podmienky pre vykonávaní testov, avšak nie o výsledky alebo hodnoty spotreby. Je potrebné číslo prístroja (E-Nr.) a výrobné číslo (FD), ktoré nájdete na typovom štítku [32] na dverách prístroja.

P+ Prídavné funkcie

* podľa modelu

Sú nastaviteľné pomocou tlačidiel Prídavné funkcie [8].

Úspora času/Speed perfect (VarioSpeed) *

Pomocou funkcie „úspora času“ je možné skrátiť čas trvania programu v závislosti od zvoleného programu umývania o cca 20 % až 66 %. Príslušná zmena času trvania bude zobrazená na číslicovom ukazovateli. Aby sa pri skrátenom čase programu dosiahli optimálne výsledky umývania a sušenia, zvýši sa ľahko spotreba vody a energie.

Polovičná náplň *

Ak máte na umývanie iba malé množstvo riadu (napr. poháre, šálky, taniere), môžete zapnúť „polovičnú náplň“. Ušetrí sa pri tom voda, energia a čas. Na umývanie nadávkujte do zásobníka na umývací prostriedok trochu menej umývacieho prostriedku než sa odporúča pri kompletnom naplnení prístroja.

Hygiena plus*

Pomocou tejto funkcie sa zvyšujú teploty a ich hodnota je udržiavaná extra dlhý čas, čím sa dosiahne definovaný dezinfekčný výkon. Priebežným používaním tejto funkcie dosiahnete zvýšený stav hygieny. Táto dodatočná funkcia je ideálna napr. na čistenie dosiek na krájanie alebo detských fliaš.

Intenzívna zóna *

Perfektné na zmiešané naplnenie. Silne znečistené hrnce a panvice môžete v spodnom koši umývať spoločne s normálne znečisteným riadom v hornom koši. Zosilní sa ostrekovací tlak v spodnom koši, mierne sa zvýši teplota umývania.

Extra sušenie *

Zvýšená teplota počas leštenia a predĺžená fáza sušenia umožňujú, že aj plastové diely lepšie uschnú. Spotreba energie sa trochu zvýši.

Obsluha prístroja

Programové údaje





Programové údaje (hodnoty spotreby) nájdete v krátkom návode. Vzťahujú sa na normálne podmienky a nastavenú hodnotu tvrdosti vody **H:04**. Rozdielne ovplyvňujúce faktory, ako napr. teplota vody alebo tlak v potrubí, môžu viesť k odchýlkam.

Aqua senzor *

* podľa modelu

Aqua Senzor je optické meracie zariadenie (fotobunka), ktorým sa meria zakalenie umývacej vody. Aktivácia Aqua Senzora prebieha špecificky podľa programu. Ak je Aqua Senzor aktívny, môže sa „čistá“ umývacia voda použiť do nasledujúceho umývacieho kúpeľa a spotreba vody sa zníži o 3 – 6 litrov. Ak je stupeň znečistenia vyšší, voda sa odčerpá a nahradí vodou čistou. V automatických programoch sa navyše teplota a čas trvania programu prispôbia stupňu znečistenia.

Zapnutie umývačky riadu

1. Otvorte úplne vodovodný kohútik.
2. Zapnite vypínač ZAP./VYP. . Ukazovateľ programu Eco 50° bliká. Tento program zostane navolený, ak sa nestlačí iné tlačidlo programu . Na číselnom ukazovateli  bliká predpokladaný čas trvania programu.
3. Stlačte tlačidlo START . Spustí sa chod programu.

Upozornenie

Na prevádzku umývačky riadu šetrnej k životnému prostrediu:



z ekologických dôvodov bude pri každom spustení prístroja prednastavený program Eco 50°. Šetrí to prírodné zdroje a v neposlednom rade vašu peňaženku.

Program Eco 50° je najmä šetrný k životnému prostrediu. Je to „štandardný program“ podľa nariadenia EÚ 1016/2010, ktorý najefektívnejšie využíva štandardný umývací cyklus na umývanie bežne znečisteného riadu kombinovanú spotrebu energie a vody na umývanie tohto riadu.

Ukazovateľ priebehu

programu

 /  Váš riad sa práve umýva.

 /  Váš riad sa oplachuje.

 /  Váš riad sa už suší.

Ukazovateľ zostatkového času

Pri voľbe programu sa na číselnej indikácii zobrazí zostávajúci čas trvania programu)*.

Čas trvania je počas programu určený tvrdosťou vody, množstvom riadu, ako aj stupňom znečistenia a môže sa meniť (v závislosti od zvoleného programu).

Odložený štart*

* podľa modelu

Spustenie programu môžete v hodinových krokoch posunúť až o 24 hodín.

1. Zatvorte dvierka.
2. Zapnite vypínač ZAP./VYP [1].
3. Stlačte tlačidlo [7] + kým číselná indikácia [11] neskočí na *h:0 l*.
4. Stlačte toľkokrát tlačidlo [7] + alebo -, kým zobrazený čas nezodpovedá vašim požiadavkám.
5. Stlačte tlačidlo START [9]. Odložený štart je aktivovaný.
6. Na zrušenie odloženého štartu stlačte toľkokrát tlačidlo [7] + alebo -, kým sa na číselnej indikácii [11] nezobrazí *h:00*. Až do spustenia programu môžete svoju voľbu ľubovoľne meniť.

Koniec programu

Program je ukončený, keď sa na číselnom ukazovateli [11] zobrazí hodnota *0:00*.

Automatické vypnutie po ukončení programu *

* podľa modelu

Aby ste šetrili energiu, môže sa umývačka automaticky vypnúť 1 minútu alebo 120 minút po ukončení programu.

Nastavenie je voliteľné od *P:00* do *P:02*.

P:00 Prístroj sa automaticky nevypne
Vnútné osvetlenie [20] svieti, keď sú dvierka umývačky otvorené – nezávisle od toho, či je spínač ZAP/VYP zapnutý alebo vypnutý [1]. Ak sú dvierka umývačky riadu uzatvorené, je osvetlenie vypnuté. Pokiaľ by boli dvierka umývačky otvorené dlhšie ako 60 min., osvetlenie sa automaticky vypne. Vnútné osvetlenie [20] svieti iba vtedy, keď je nastavená hodnota *P:00*.

P:01 Zariadenie sa po 1 minúte vypne.

P:02 Zariadenie sa vypne po 120 minútach.

1. Zatvorte dvierka.
2. Zapnite vypínač ZAP./VYP [1].
3. Držte stlačené tlačidlo programu [A] a tlačte tlačidlo START [9] tak dlho, kým sa nezobrazí číselná indikácia *H:0...*
4. Uvoľnite obe tlačidlá.
Bliká svetelná indikácia tlačidla [A] a na číselnej indikácii [11] sa zobrazí hodnota nastavená z výroby. *H:04*.
5. Stlačte tlačidlo programu [A] toľkokrát, kým sa na číselnej indikácii [11] nezobrazí hodnota *P:0...* nastavená z výroby.

Pre zmenu nastavenia:

1. Stlačte programové tlačidlo .
S každým stlačením tlačidla sa nastavovacia hodnota zvýši o jeden stupeň; ak je dosiahnuté hodnoty *P:02*, skočí ukazovateľ späť na *P:00*.
 2. Stlačte tlačidlo START .
- Nastavená hodnota sa uloží.

Vypnutie umývačky riadu

Krátko po skončení programu:

1. Vypnite vypínač ZAP./VYP .
2. Zatvorte vodovodný kohútik (odpadá v prípade použitia technológie AquaStop).
3. Po vychladnutí vyberte riad.

Upozornenie

Po ukončení programu nechajte prístroj ešte trochu vychladnúť, než ho otvoríte. Zabráňte tým úniku pary, ktorá dlhodobo spôsobuje poškodenie vášho vstavaného nábytku.

Prerušenie programu

1. Vypnite vypínač ZAP./VYP. .
Svetelné indikácie zhasnú. Program zostane uložený v pamäti.
Ak pri teplovodnej prípojke alebo ohriatej umývačke riadu boli otvorené jej dverka, nechajte dverka najprv niekoľko minút privreté a potom ich zatvorte. Inak sa vplyvom expanzie (pretlaku) môžu samovoľne otvoriť dverka prístroja alebo z prístroja unikáť voda.
2. Na pokračovanie programu opäť zapnite vypínač ZAP./VYP. .

Predčasné ukončenie programu (Reset)

1. Stlačte na cca 3 sek. tlačidlo . Na číselnom ukazovateli sa zobrazí *0:01*.
2. Priebeh programu trvá cca 1 minútu.
Na číselnom ukazovateli sa zobrazí *0:00*.
3. Vypnite vypínač ZAP./VYP. .

Zmena programu

Po stlačení tlačidla START nie je možná žiadna zmena programu. Zmena programu je možná iba pomocou predčasného ukončenia programu (Reset).

Intenzívne sušenie

Pre dosiahnutí lepšieho výsledku sušenia pracuje umývačka riadu s vyššou teplotou. Môže sa tak zvýšiť nepatrne čas trvania programu. (Pozor na chúlостivé časti riadu!)

1. Zatvorte dvierka prístroja.
2. Zapnite vypínač ZAP./VYP. 1.
3. Držte stlačené tlačidlo programu A a tlačte tlačidlo START 9 tak dlho, kým sa na číselnej indikácii 11 nezobrazí H:0...
4. Uvoľnite obe tlačidlá.
Bliká svetelná indikácia tlačidla A a na číselnej indikácii 11 sa zobrazí hodnota nastavená z výroby H:04.
5. Stlačte tlačidlo programu A toľkokrát, kým sa na číselnej indikácii 11 nezobrazí hodnota d:00 nastavená z výroby.

Zmena nastavenia:

1. Stlačením tlačidla C môžete zapnúť d:0 / alebo vypnúť d:00 intenzívne sušenie.
2. Stlačte tlačidlo START 9. Nastavená hodnota sa uloží.



Čistenie a údržba

Pravidelná kontrola a údržba vášho prístroja pomáha zabrániť poruchám. Šetrí to čas a predchádza sa tým nepríjemnostiam.

Celkový stav prístroja

- Skontrolujte umývací priestor z hľadiska usadenín tukov a vodného kameňa. Ak nájdete také usadeniny, potom:
 - Naplňte zásobník umývacím prostriedkom. Spustite prístroj bez riadu s programom s najvyššou umývacou teplotou.

Na čistenie prístroja používajte iba umývacie/čistiace prostriedky pre prístroje vhodné špeciálne pre umývačky riadu.

- Aby tesnenie dverí zostalo vždy čisté a hygienické, čistite ich pravidelne vlhkou handričkou s trochou umývacieho prostriedku.
- Pri dlhšom odstavení nechajte dvierka trochu pootvorené, aby sa nemohol tvoriť nepríjemný zápach.

Na čistenie umývačky riadu nikdy nepoužívajte parný čistič. Výrobca neručí za eventuálne následné škody.

Utierajte pravidelne čelnú stranu prístroja a panel zľahka navlhčenou handrou; stačí trochu umývacieho prostriedku. Nepoužívajte hubky s hrubým povrchom a drhnúce čistiace prostriedky, oba môžu spôsobiť poškrabanie povrchov prístroja.

V prípade prístrojov z nehrdzavejúcej ocele: vyhnite sa používaniu nasiakavých handričiek alebo ich pred prvým použitím niekoľkokrát dôkladne vyperte, aby sa zabránilo korózii.

⚠ Varovanie - Ohrozenie zdravia
Nikdy nepoužívajte iné čistiace prostriedky, napr. čistiace prostriedky pre domácnosť obsahujúce chlór!

Špeciálna soľ a leštidlo

- **Kontrolujte ukazovatele doplnenia** 4 a 5.

Eventuálne doplňte soľ a/alebo leštidlo.

Filtre

Filtre 27 zachycujú pred čerpadlom hrubé nečistoty v umývacej vode. Filtre sa môžu upchať týmito nečistotami. Filtračný systém sa skladá z hrubého filtra, plochého, jemného filtra a mikrofiltra.

1. Kontrolujte po každom umývaní, či sa vo filtroch nenachádzajú zvyšky jedla.
2. Uvoľnite otáčaním filtračný valec, podľa vyobrazenia, a vyberte filtračný systém.

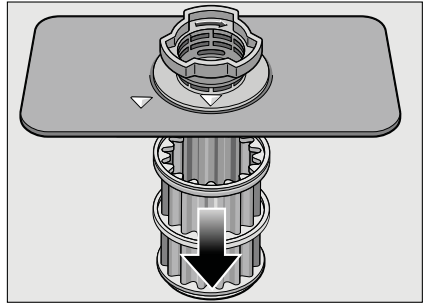
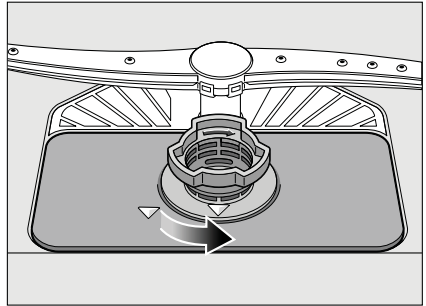

3. Odstráňte prípadné zvyšky potravín a vyčistite filtre pod tečúcou vodou.
4. Vráťte a zaskrutkujte v opačnom poradí filtračný systém a dajte pozor na to, aby po zatvorení boli označenia šípok proti sebe.

sk Čo robiť v prípade poruchy?

Ostrekovacie ramená

Vodný kameň a nečistoty z umývacej vody môžu zablokovať dýzy a uloženie ostrekovacích ramien [23] a [25].

1. Kontrolujte, či nie sú výstupné dýzy ostrekovacích ramien zapchaté.
2. Odskrutkujte horné ostrekovacie rameno [23].
3. Vytiahnite smerom hore spodné ostrekovacie rameno [25].

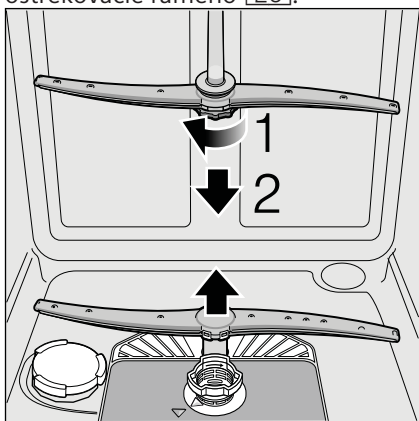

4. Vyčistíte ostrekovacie ramená pod tečúcou vodou.
5. Upevnite späť ostrekovacie ramená zaskočením, event. ich pevne priskrutkujte.

? Čo robiť v prípade poruchy?

Podľa skúseností je možné odstrániť mnoho porúch, ktoré sa objavujú v bežnej prevádzke, svojimi vlastnými silami.

To zaistí, že máte prístroj opäť rýchlo k dispozícii. V nasledujúcom prehľade nájdete možné príčiny porúch a pomocné pokyny pre ich odstránenie.

Upozornenie

Ak by sa prístroj počas umývania riadu z neznámych dôvodov zastavil alebo nespustil, aktivujte najskôr funkciu Predčasné ukončenie programu (Reset). (Pozrite kapitolu Obsluha prístroja)

⚠ Varovanie – Myslíte na to, že opravy smú vykonávať iba odborníci. Ak je nutná výmena niektorej súčasti, dbajte na to, aby boli použité iba originálne náhradné diely. Neodbornými opravami alebo nepoužitím originálnych dielov môžu pre používateľa vzniknúť značné škody a nebezpečenstvo.

Čerpadlo odpadovej vody

Veľké zvyšky jedál alebo cudzie telesá, ktoré neboli zachytené filtrami, môžu zablokovat' čerpadlo odpadovej vody. Umývacia voda potom stojí nad filtrom.

⚠ Varovanie - Nebezpečenstvo porezania!

Pri čistení čerpadla dbajte na to, aby ste sa nežranili o sklenené črepy alebo špicaté predmety.

V tomto prípade:

1. Zásadne najprv odpojte prístroj od elektrickej siete.
2. Vyberte horný [22] a spodný kôš [28].
3. Vymontujte filtre [27].
4. Vyčerpajte vodu, event. použite umývaciu hubku.
5. Pomocou lyžičky vypáčte (ako je vyobrazené) biely kryt čerpadla. Uchopte kryt za priehradku a nadvihnite šikmo dovnútra. Kryt kompletne vyberte.

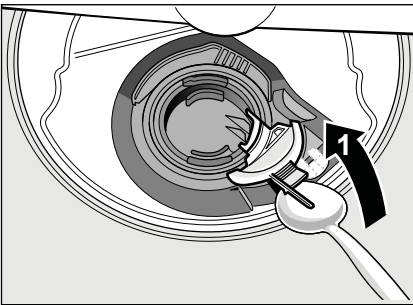

6. Skontrolujte obežné koleso na cudzie telesá a prípadne ich odstráňte.
7. Umiestnite kryt do pôvodnej polohy a tlačte ho smerom dole, aby počuteľne zaskočil (t'uknutie).

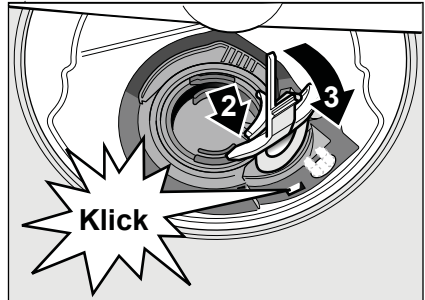

8. Namontujte filtre.
9. Nasad'te znovu koše.

Tabuľka porúch

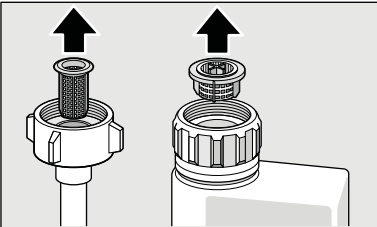
Porucha	Príčina	Odstránenie
Svieti ukazovateľ "Kontrola prívodu vody" 3 .	Prívodná hadica je prelomená. Položte prívodnú hadicu bez prelomenia.	
	Uzavretý prívod vody.	Otvorte prívod vody.
	Prívod vody je zaseknutý alebo zanesený vodným kameňom.	Otvorte prívod vody. Pri otvorení prívodu vody musí byť prítok min. 10 l/min.
	Filter v prívode vody je zapchatý.	Vypnite prístroj. Vytiahnite zástrčku prístroja. Zatvorte prívod vody. Odskrutkujte prípojku vody.
		
		Vyčistite filter v prívodnej hadici. Nasad'te späť prípojku vody. Skontrolujte tesnosť. Zaisťte elektrické napájanie. Zapnite prístroj.
Svieti kód chyby E:22 .	Filtre 27 jsou znečistené alebo zapchaté.	Vyčistite filter. (Pozrite Čistenie a údržba).
Svieti kód chyby E:24	Zapchatá alebo zlomená hadica odpadovej vody.	Položte hadicu bez prelomení, príp. odstráňte zvyšky.
	Sifónová prípojka je ešte zavretá.	Skontrolujte prípojku na sifóne a prípadne ju otvorte.
	Kryt čerpadla odpadovej vody je voľný.	Kryt správne nasad'te, aby zaskočil. (pozrite Čerpadlo odpadovej vody)
Svieti kód chyby E:25	Zablokované čerpadlo odpadovej vody alebo kryt čerpadla odpadovej vody nie je správne nasadený.	Vyčistite čerpadlo a kryt správne nasad'te, aby zaskočil. (pozrite Čerpadlo odpadovej vody)
Svieti kód chyby E:27 .	Príliš nízke sieťové napätie.	Žiadna chyba prístroja, nechajte skontrolovať sieťové napätie a elektrickú inštaláciu.

Porucha	Príčina	Odstránenie
V číselnej indikácii sa zobrazí iný kód chyby. (E:01 až E:30)	Pravdepodobne došlo k technickej poruche.	Vypnite prístroj vypínačom ZAP./VYP. [1]. Zakrátko prístroj opätovne spustíte. Ak problém vznikne znovu, potom zatvorte prívod vody, vyťahnite sieťovú zástrčku. Zavolajte zákaznícky servis a uveďte kód chyby.
Displej bliká.	Dvierka nie sú úplne zavreté.	Zatvorte dvierka. Dbajte na to, aby z koša nevyčnievali žiadne predmety (riad, osviežovač) a neobmedzovali tým zavretie dvierok.
Svieti ukazovateľ doplnenia soli [4] a/ alebo leštidla [5].	Chýba leštidlo.	Doplňte leštidlo.
	Chýba soľ.	Doplňte špeciálnu soľ.
	Senzor nerozpozná tablety soli.	Použite inú špeciálnu soľ.
Nesvieti ukazovateľ doplnenia soli [4] a/ alebo leštidla [5].	Ukazovateľ doplnenia je vypnutý.	Aktivovanie/deaktivovanie (pozrite kapitolu Zariadenie na zmäkčovanie vody/špeciálna soľ alebo Leštidlo).
	K dispozícii je ešte dostatok špeciálnej soli/ leštidla.	Skontrolujte ukazovateľ doplnenia, stavy naplnenia.
Po ukončení programu zostane stáť v prístroji voda.	Filtračný systém alebo oblasť pod filtrami [27] je zapchatá.	Vyčistíte filtre a oblasť pod filtrami (pozrite Čerpadlo odpadovej vody).
	Program ešte nie je ukončený.	Počkajte na koniec programu alebo vykonajte Reset (pozrite Predčasné ukončenie programu).

sk Čo robiť v prípade poruchy?

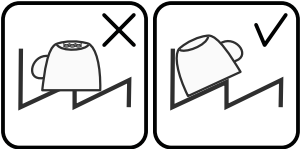
Porucha	Príčina	Odstránenie
Riad nie je suchý.	Žiadne alebo príliš málo leštidla v zásobníku.	Doplňte leštadlo.
	Bol zvolený program bez sušenia.	Zvoľte program so sušením (pozrite Prehľad programov, Priebeh programu).
	Nahromadenie vody v priehlbínach riadu a príboroch.	Pri uložení dbajte na šikmú polohu, príslušné kusy riadu ukladajte, ak možno, šikmo.
		
	Použitý kombinovaný umývací prostriedok má zlý sušiaci účinok.	Použite iné kombinované umývacie prostriedky s lepším sušiacim účinkom. Dodatočné použitie leštidla zvyšuje sušiaci účinok.
	Intenzívne sušenie na zvýšenie účinku sušenia nie je aktivované.	Aktivujte intenzívne sušenie (pozrite Obsluha prístroja).
Riad bol vybratý príliš skoro alebo proces sušenia ešte nebol ukončený.	Počkajte na koniec programu, príp. vyberte riad až 30 min. po ukončení programu.	
Použitie leštidla má slabý sušiaci výkon.	Použite značkové leštadlo. Ostatné produkty majú značne horšiu účinnosť.	
Plastový riad nie je suchý.	Špeciálne vlastnosti plastu.	Plasty majú nižšiu tepelnú vodivosť a preto sa horšie sušia.
Príbory nie sú suché.	Príbory sú v košíku na príbory nevhodne uložené.	Príbory, ak možno, oddel'te od seba, zabráňte miestam dotyku.
	Príbory sú v košíku na príbory nevhodne roztriedené.	Príbory správne roztried'te a, ak možno, oddel'te od seba.
Vnútorne strany prístroja sú po umývaní mokré.	Žiadna chyba prístroja.	Na základe princípu kondenzačného sušenia sú kvapky vody v zásobníku fyzikálne podmienené a žiadané. Vlhkosť vo vzduchu kondenzuje na vnútorných stenách umývačky riadu, steká dole a odčerpáva sa.

Porucha	Príčina	Odstránenie
Zvyšky jedál na riade.	Príliš tesne usporiadaný riad, preplnený kôš na riad.	Uložte riad tak, aby bol k dispozícii dostatočný voľný priestor a striekajúca voda mohla dosiahnuť povrch riadu. Zabráňte miestam dotyku.
	Zabránené otáčaniu ostrekovacieho ramena.	Uložte riad tak, aby nebránil otáčaniu ostrekovacieho ramena.
	Dýzy ostrekovacích ramien sú upchaté.	Vyčistite dýzy ostrekovacieho ramena (pozrite Čistenie a údržba).
	Filtre [27] sú znečistené.	Vyčistite filtre (pozrite Čistenie a údržba).
	Nesprávne nasadené a/ alebo nezaskočené filtre [27].	Nasadte správne filtre a zaistite ich zaskočením.
	Príliš slabý umývací program.	Zvoľte silnejší umývací program.
	Silne predumytý riad, senzorika sa preto rozhodla pre slabý beh programu. Pevne prichycujúce sa nečistoty nie je možné čiastočne odstrániť.	Riad nepredumývajte. Odstráňte iba veľké zvyšky jedál. Odporúčanie programu Eco 50° alebo Intenzívne.
Zvyšky umývacieho prostriedku.	Vysoké, úzke nádoby nebudú v rohovej oblasti dostatočne vypláchnuté.	Vysoké, úzke nádoby neukladajte príliš šikmo a do rohovej oblasti.
	Horný kôš [22] nie je vpravo a vľavo nastavený na rovnakú výšku.	Nastavte horný kôš postrannými pákami na rovnakú výšku.
	Veko zásobníka na umývací prostriedok je zablokované kusmi riadu, veko sa preto úplne neotvorí.	Veko zásobníka na umývací prostriedok nesmie byť obmedzované kusmi riadu. Do záchytnej misky na tablety neumiestňujte žiadne kusy riadu alebo osviežovač.
	Veko zásobníka na umývací prostriedok je blokované tabletou.	Tableta sa musí vložiť na plochu a nie na stojato.
	V rýchlom alebo krátkom programe boli použité tablety.	Čas rozpustnosti tabliet je pre rýchly alebo krátky program príliš dlhý.
	Vo zvolenom krátkom programe nebude dosiahnutý čas rozpustnosti umývacieho prostriedku.	Použite práškový umývací prostriedok alebo silnejší program.
	Účinok umývania a spôsob rozpúšťania sa znižuje pri dlhšom čase uloženia alebo ak je umývací prostriedok silne zhrudkovatený.	Vymeňte umývací prostriedok.

sk Čo robiť v prípade poruchy?

Porucha	Príčina	Odstránenie
Vodné škvrny na plastových kusoch.	Tvorenium kvapiek na plastovom povrchu sa z fyzikálneho hľadiska nie je možné vyhnúť. Po uschnutí sú viditeľné vodné škvrny.	Použite silnejší program (viac výmen vody). Pri uložení dbajte na šikmú polohu. Použite leštidlo. Prípadne zvýšte nastavenie zmäkčovania vody.
Stierateľné alebo vodou rozpustné povlaky v zásobníku alebo na dverách.	Usadené látky obsiahnuté v umývacom prostriedku. Tieto povlaky sa väčšinou nedajú chemicky (čistič pre domáce prístroje, ...) odstrániť.	Zmeňte značku umývacieho prostriedku. Prístroj mechanicky vyčistite.
	Pri „bielom povlaku“ na dne zásobníka je zmäkčovacie zariadenie nastavené na medznú hodnotu.	Zvýšte nastavenie zmäkčovacieho zariadenia, príp. vymeňte umývací prostriedok.
	Veko zásobníka na soľ 26 nie je dotiahnuté.	Veko zásobníka na soľ správne dotiahnite.
	Iba pri pohároch: začínajúcu koróziu skla je možné iba zdanlivo zotrieť.	Pozrite „Poškodenie pohárov a riadu“.
Biele, ťažko odstrániteľné povlaky na riade, zásobníku alebo dverách.	Usadené látky obsiahnuté v umývacom prostriedku. Tieto povlaky sa väčšinou nedajú chemicky (čistič pre domáce prístroje, ...) odstrániť.	Zmeňte značku umývacieho prostriedku. Prístroj mechanicky vyčistite.
	Nesprávne nastavený rozsah tvrdosti vody alebo je tvrdosť vody väčšia než 8,9 mmol/l.	Nastavte zmäkčovacie zariadenie podľa návodu na použitie alebo doplňte soľ.
	Umývací prostriedok 3in1 (3v1) alebo Bio/eko umývacie prostriedky nie sú dostatočné účinné.	Nastavte zmäkčovacie zariadenie podľa návodu na použitie alebo použite oddelené prostriedky (značkové umývacie prostriedky, soľ, leštidlo).
	Príliš malá dávka umývacieho prostriedku.	Zvýšte dávkovanie umývacieho prostriedku alebo ho vymeňte.
	Zvolený príliš slabý umývací program.	Zvoľte silnejší umývací program.
Zvyšky čaju alebo rúžu na riade.	Príliš nízka umývacia teplota.	Zvoľte program s vyššou umývacou teplotou.
	Príliš málo alebo nevhodný umývací prostriedok.	Naplňte vhodný umývací prostriedok so správnym dávkovaním.
	Silne predumytý riad, sensorika sa preto rozhodla pre slabý beh programu. Pevne prichycujúce sa nečistoty nie je možné čiastočne odstrániť.	Riad nepredumývajte. Odstráňte iba veľké zvyšky jedál. Odporúčanie programu Eco 50°.

Porucha	Príčina	Odstránenie
Farebné (modré, žlté, hnedé), ťažko odstrániteľné až neodstrániteľné povlaky v prístroji alebo na riade z nehrdzavejúcej ocele.	Tvorba povlaku z látok obsiahnutých v zelenine (napr. z kapusty, zeleru, zemiakov, ...) alebo vody z vodovodu (napr. mangán).	Čiastočne odstrániteľné čističom pre umývačky riadu alebo mechanickým čistením. Povlaky sú zdraviu neškodné.
	Tvorba povlaku vplyvom metalických zložiek na striebornom alebo hliníkovom riade.	Čiastočne odstrániteľné čističom pre umývačky riadu alebo mechanickým čistením.
Farebné (žlté, oranžové, hnedé) ľahko odstrániteľné usadeniny vo vnútornom priestore (prednostne v oblasti dna).	Tvorba povlaku z látok obsiahnutých vo zvyškoch jedál a vode z vodovodu (vodný kameň), „mydlovatý“.	Skontrolujte funkciu zmäkčovacieho zariadenia (doplňte špeciálnu soľ), príp. pri použití kombinovaných umývacích prostriedkov (tablet) aktivujte zmäkčovanie (pozrite kapitolu Zariadenie na zmäkčovanie vody / Špeciálna soľ).
Zafarbenie na plastových kusoch.	Príliš nízka umývacia teplota.	Zvoľte program s vyššou umývacou teplotou.
	Silne predumytý riad, senzorika sa preto rozhodla pre slabý beh programu. Pevne prichycujúce sa nečistoty nie je možné čiastočne odstrániť.	Riad nepredumývajte. Odstráňte iba veľké zvyšky jedál. Odporúčanie programu Eco 50°.
Odstrániteľné šmuhy na pohároch, pohároch s kovovým vzhľadom a príboroch.	Príliš veľa leštidla.	Nastavte množstvo leštidla na nižší stupeň.
	Nie je naplnené leštidlo alebo príliš malé nastavenie.	Naplňte leštidlo a skontrolujte dávkovanie (odporúčaný stupeň 4 – 5).
	Zvyšky umývacieho prostriedku v časti programu „Leštenie“. Veko zásobníka na umývací prostriedok je zablokované kusmi riadu (veko sa úplne neotvorí).	Veko zásobníka na umývací prostriedok nesmie byť obmedzované kusmi riadu. Do záchytnéj misky na tablety neumiestňujte žiadne kusy riadu alebo osviežovač.
	Silne predumytý riad, senzorika sa preto rozhodla pre slabý beh programu. Pevne prichycujúce sa nečistoty nie je možné čiastočne odstrániť.	Riad nepredumývajte. Odstráňte iba veľké zvyšky jedál. Odporúčanie programu Eco 50°.

sk Čo robiť v prípade poruchy?

Porucha	Príčina	Odstránenie
Začínajúce alebo už existujúce, ireverzibilné (trvalé) zakalenie skla.	Poháre nie sú vhodné pre umývanie v umývačke riadu.	Používajte poháre odolné proti umývaniu v umývačke riadu. Zabráňte dlhej fáze parného sušenia (čas po ukončení umývacieho cyklu). Použite umývací cyklus s nižšou teplotou. Nastavte zmäkčovacie zariadenie podľa tvrdosti vody (príp. o jeden stupeň nižšie). Použite umývací prostriedok s komponentmi na ochranu skla.
Stopy hrdze na príboroch.	Príbory nie sú dostatočne odolné proti hrdzaveniu. Ostré nožov je často postihnuté viac.	Používajte nehrdzavejúce príbory.
	Príbory zhrdzavejú aj vtedy, ak sa umývajú spoločne s hrdzavejúcimi dielmi (rukováti hrncov, poškodené koše na riad atď.).	Neumývajte žiadne hrdzavejúce diely.
	Príliš vysoký obsah soli v umývacej vode, pretože nie je pevne zaskrutkovaný uzáver zásobníka na soľ alebo sa pri doplňovaní soli rozsykala soľ.	Uzáver zásobníka na soľ pevne zatvorte alebo rozsypanú soľ odstráňte.
Prístroj sa neuvedie do prevádzky.	Nie je v poriadku domová poistka.	Skontrolujte poistku.
	Nie je zastrčený sieťový kábel.	Zaistite, že je sieťový kábel úplne zastrčený na zadnej strane prístroja a do sieťovej zásuvky. Skontrolujte funkčnosť sieťovej zásuvky.
	Nie sú správne zavreté dvierka umývačky riadu.	Zatvorte dvierka.
Program sa spustí samostatne.	Nečakali ste na ukončenie programu.	Vykonajte Reset. (Pozrite Predčasné ukončenie programu).
Dvere sa dajú len ťažko otvoriť.	Detská poistka je aktivovaná.	Deaktivujte detskú poistku. (Pozrite návod na použitie za obálkou)
Dvierka nie je možné zavrieť.	Zámok dverí je prestavený.	Zatvorte dvere s väčším vynaložením sily.
	Zavretiu dvierok bráni spôsob zabudovania prístroja.	Skontrolujte zabudovanie prístroja: dvierka alebo nadstavbové diely nesmú pri zavretí na seba narážať.
Veko zásobníka umývacieho prostriedku sa nedá uzavrieť.	Zásobník na umývací prostriedok alebo vedenie veka je zablokované zlepenými zvyškami umývacieho prostriedku.	Odstráňte zvyšky umývacieho prostriedku.

Porucha	Príčina	Odstránenie
Zvyšky umývacieho prostriedku v zásobníku na umývací prostriedok alebo v zachytnej miske na tablety.	Ostrekovacie ramená sú zablokované kusmi riadu, umývací prostriedok sa preto nevypláchnu.	Zaistite, aby sa ostrekovacie ramená voľne otáčali.
	Zásobník na umývací prostriedok bol pri plnení vlhký.	Plňte umývací prostriedok iba do suchého zásobníka.
Prístroj sa v programe zastaví alebo sa program preruší.	Dvierka nie sú úplne zavreté.	Zatvorte dvierka.
	Do zachytnej misky na tablety neumiestňujte žiadne kusy riadu alebo osviežovač. Horný kôš tlačí proti vnútornej strane dvierok a bráni spoľahlivému zavretiu dvierok.	Skontrolujte, či nie je zadná stena pretlačená, napr. zásuvkou alebo nedemontovaným držiakom hadice.
	Je prerušený prívod elektr. prúdu a/alebo vody.	Obnovte prívod elektr. prúdu a/alebo vody.
Búchajúci zvuk plniaceho ventilu.	Závislé od domovej inštalácie, nejedná sa o chybu prístroja. Žiadny vplyv na funkciu prístroja.	Nie je možné odstránenie.
Tlčúci alebo klepotajúci zvuk.	Ostrekovacie rameno naráža do riadu, riad nie je správne uložený.	Uložte riad tak, aby ostrekovacie ramená nenarážali do riadu.
	Pri malej náplni naráža prúd vody priamo na vaňu umývačky.	Prístroj viac naplňte alebo riad v umývačke rovnomerne rozdeľte.
	Ľahké kusy riadu sa pri umývaní pohybujú.	Ľahký riad stabilne uložte.
Tvorí sa príliš veľa peny.	V zásobníku leštidla je prostriedok na ručné umývanie.	Zásobník na leštidlo okamžite naplňte leštidlom.
	Rozliate leštidlo.	Odstráňte leštidlo handrou.

Zákaznícky servis

Keby sa vám nepodarilo poruchu odstrániť, obráťte sa, prosím, na svoj servis. Nájdem vždy vhodné riešenie, aj aby sa zabránilo zbytočným návštevám technikov. Kontaktné údaje najbližšieho servisu nájdete na zadnej strane tohto návodu na použitie alebo v priloženom zozname servisov. Pri zavolaní uveďte, prosím číslo prístroja (E-Nr. =1) a výrobné číslo (FD = 2), ktoré nájdete na typovom štítku [32] na dverách prístroja.

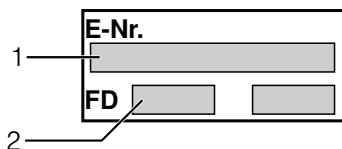

Spoláhajte sa na kompetenciu výrobcu. Obráťte sa na nás. Tým si zaistíte, že oprava bude prevedená vyškolenými servisnými technikmi, ktorí sú vybavení originálnymi náhradnými dielmi pre Vaše domáce prístroje.

Inštalácia a pripojenie

Na riadnu prevádzku musí byť umývačka riadu odborne pripojená. Údaje o prítoku a odtoku vody, ako aj elektrické pripojné hodnoty, musia zodpovedať požadovaným kritériám, ako sú uvedené v nasledujúcich odsekoch, príp. v montážnom návode.

Pri montáži dodržujte poradie pracovných krokov:

1. Kontrola pri dodaní
2. Inštalácia
3. Pripojka odpadovej vody
4. Pripojka pitnej vody
5. Elektrické pripojenie

Rozsah dodávky

Pri reklamáciách sa obráťte na predajcu, u ktorého ste prístroj kúpili, alebo na náš zákaznícky servis.

- Umývačka riadu
- Návod na použitie
- Montážny návod
- Záručný list*
- Montážny materiál
- Tlmiaci plechový kryt*
- Gumová zásterka*
- Siet'ový kábel *

* podľa modelu

Bezpečnostné pokyny

Dodržiujte, prosím, bezpečnostné pokyny pod bodom „Pri inštalácii“.

Dodanie

Vaša umývačka riadu bola vo výrobe dôkladne preskúšaná z hľadiska jej funkčnosti. Po preskúšaní môžu vo vnútri umývačky riadu zostať menšie vodné škvvrny, ktoré zmiznú po prvom cykle umývania.

Technické údaje

Hmotnosť:

max. 60 kg

Napätie:

220 – 240 V, 50 Hz alebo 60 Hz

Prípojňá hodnota:

2,0 – 2,4 kW

Istenie:

10/16 A (UK 13A)

Príkion:

vypnuté 0,10 W nevypnuté 0,10 W

Tlak vody:

minimálne 0,05 MPa (0,5 bar), maximálne 1 MPa (10 bar). Pri vyššom tlaku vody musíte namontovať redukčný tlakový ventil.

Prítokové množstvo:

minimálne 10 litrov/min.

Teplota vody:

studená voda, v prípade teplej vody max. teplota 60 °.

Inštalácia

Potrebné rozmery pre zabudovanie si prevezmite z montážneho návodu. Prístroj nastavte pomocou výškovo nastaviteľných nožičiek do vodorovnej polohy. Dbajte pritom na bezpečnú stabilitu umývačky riadu.

- Vstavané a integrované prístroje, ktoré sa dodatočne inštalovali ako voľne stojaci prístroj, sa musia zaistiť proti prevrhnutiu, napr. priskrutkovaním na stenu alebo zabudovaním pod súvislú pracovnú dosku, ktorá je zoskrutkovaná so susednými skrinkami.
- Prístroj je možné bez všetkého zabudovať medzi drevené alebo umelohmotné steny kuchynského jadra.

Prípojka odpadovej vody

1. Potrebné pracovné kroky si prevezmite z montážneho návodu, eventuálne namontujte sifón s odtokovým hrdlom.
2. Pripojte hadicu odpadovej vody pomocou priložených súčastí na odtokové hrdlo sifónu. Dbajte na to, aby odtoková hadica nebola prelomená, stlačená alebo zamotaná do seba a žiadne uzatváracie viečko v odtoku neobmedzovalo odtekanie odpadovej vody.

Prípojka pitnej vody

1. Pripojte prípojku pitnej vody podľa montážneho návodu pomocou priložených dielov na prívod vody. Dbajte na to, aby prípojka pitnej vody nebola prelomená, pritlačená alebo zamotaná do seba.
2. Pri výmene prístroja sa musí vždy použiť nová prívodná hadica vody.

Tlak vody:

Minimálne 0,05 MPa (0,5 bar), maximálne 1 MPa (10 bar). Pri vyššom tlaku vody musíte namontovať redukčný tlakový ventil.

Prítokové množstvo:

minimálne 10 litrov/min.

Teplota vody:

Studená voda; v prípade teplej vody max. teplota 60 °C.

Prípojka teplej vody *

* podľa modelu

Umývačku riadu je možné pripojiť na studenú alebo teplú vodu do max. teploty 60 °C. Prípojka na teplú vodu sa odporúča vtedy, ak je táto prípojka k dispozícii z energeticky výhodnej prípravy teplej vody a vhodnej inštalácie, napr. solárneho zariadenia s obehovým vedením. Ušetrí sa pri tom energia a čas.



S nastavením Teplá voda

H:0 ! môžete prístroj optimálne prispôbiť na prevádzku s teplou vodou. Pritom sa odporúča teplota vody (teplota prívodnej vody) najmenej 40 °C a najviac 60 °C. Pripojenie na teplú vodu sa neodporúča, keď sa voda ohrieva v elektrickom bojleri.



Nastavenie teplej vody:

1. Zatvorte dvierka.
2. Zapnite vypínač ZAP./VYP. 1.
3. Držte stlačené tlačidlo programu A a tlačte tlačidlo START 9 tak dlho, kým sa nezobrazí číselná indikácia **H:0**...
4. Uvoľnite obe tlačidlá. Bliká svetelná indikácia tlačidla A a na číselnej indikácii 11 sa zobrazí hodnota nastavená z výroby **H:04**.
5. Stlačte tlačidlo programu A kým sa nezobrazí na číselnej indikácii 11 hodnota **H:00** nastavená z výroby.

Zmena nastavenia:

1. Stlačením tlačidla  môžete nastavenie teplej vody vypnúť **R:00** alebo zapnúť **R:01**.
2. Stlačte tlačidlo START . Nastavená hodnota sa uloží.

Elektrické pripojenie

- Pripojte prístroj iba na striedavé napätie v rozsahu 220V až 240V a 50Hz alebo 60Hz do predpisovo nainštalovanej zásuvky s ochranným vodičom. Potrebné istenie – pozrite typový štítok .
- Sieťová zásuvka musí byť v blízkosti prístroja a taktiež po zabudovaní voľne prístupná. Ak nie je po zabudovaní sieťová zásuvka voľne prístupná, musí byť na splnenie príslušných bezpečnostných predpisov na strane inštalácie k dispozícii všepólový odpájač so vzdialenosťou kontaktov minimálne 3 mm.
- Zmeny na prípojke smú vykonávať iba odborníci.
- Predĺženie sieťového napájacieho kábla sa smie kúpiť iba v zákazníckom servise.
- Pri použití diferenciálneho ističa sa smie používať iba typ so značkou . Iba tento zaručuje splnenie súčasne platných predpisov.
- Prístroj je vybavený bezpečnostným systémom proti úniku vody. Dbajte na to, že tento systém funguje iba pri pripojení do elektrickej siete.

Demontáž

I v tomto prípade dodržujte poradie pracovných krokov:

1. Odpojte prístroj od elektrickej siete.
2. Zatvorte prívod vody.
3. Odpojte prípojku odpadovej a pitnej vody.
4. Povoľte upevňovacie skrutky k nábytkovému dielom.
5. Demontujte, ak je k dispozícii, soklovú dosku.
6. Umývačku riadu vyťahnite, pritom opatrne vyťahujte hadicu.

Preprava

Vypustite umývačku riadu a zaistite voľné diely.

Umývačka riadu sa musí vypustiť pomocou nasledujúcich krokov:

1. Otvorte vodovodný kohútik.
2. Zatvorte dvierka.
3. Zapnite vypínač ZAP./VYP. .
4. Zvoľte program s najvyššou teplotou.
Na číselnom ukazovateli sa zobrazí predpokladaný čas trvania programu.
5. Stlačte tlačidlo START . Spustí sa beh programu.
6. Po cca 4 minútach stlačte tlačidlo START tak dlho, kým sa nezobrazí číselná indikácia **0:0** !. Po cca 1 min. sa na číselnej indikácii zobrazí **0:00**.
7. Vypnite vypínač ZAP./VYP. .
8. Uzatvorte vodovodný kohútik, odskrutkujte prírodnú hadicu a nechajte vodu vytečť.

Prepravujte prístroj iba v zvislej polohe. (Tým sa do riadenia stroja nedostane žiadna zostatková voda a nespôsobí chybný chod programu).

Zabezpečenie proti zamrznutiu

Ak stojí prístroj v miestnosti vystavenej mrazom (napr. rekreačná chata), musí sa prístroj úplne vypustiť (pozrite „Preprava“).

Detská poistka (zablokovanie dvierok) *

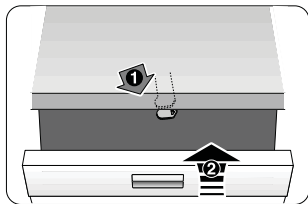

40

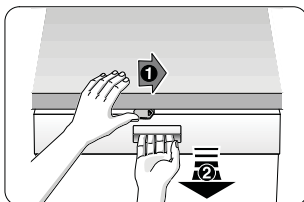

41

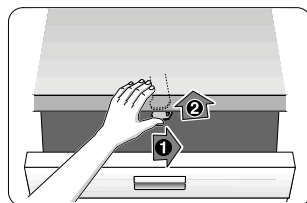

42

⚠ Varovanie

- 40 Aktivovanie detskej poistky.
- 41 Otvorenie dvierok s aktivovanou detskou poistkou.
- 42 Deaktivovanie detskej poistky.

Pri opustení prístroja vždy úplne zatvorte jeho dvere. Pretože len tak môžete chrániť vaše deti pred možným nebezpečenstvom.

Ostrekovacia hlava na plechy na pečenie *

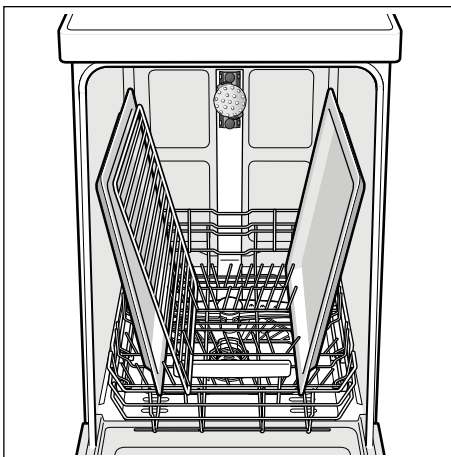
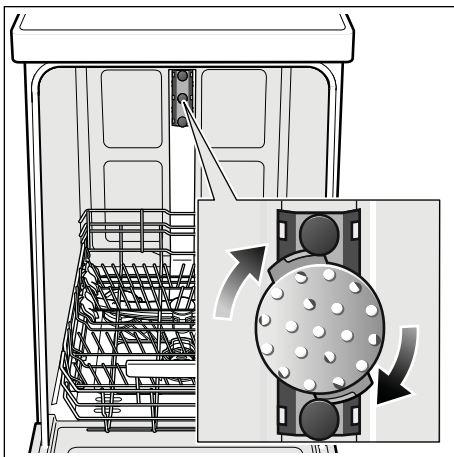

Pomocou tejto ostrekovacej hlavy môžete umývať veľké plechy alebo rošty a zároveň taniere s priemerom väčším ako 30 cm (taniera pre labužníkov, taniera na cestoviny, servírovacie taniere). Na tento účel vyberte horný kôš a nasadte ostrekovaciu hlavu tak, ako je vyobrazené na nákrese.

Aby ostrekovací prúd vody mohol zasahovať na všetky časti, usporiadajte, prosím, plechy podľa vyobrazenia (max. 2 plechy na pečenie a 2 rošty).

Prevádzkujte umývačku riadu vždy s horným košom alebo ostrekovacou hlavou na plechy na pečenie!

* pri niektorých modeloch

AQUA-STOP-záruka

sk

(neplatí pri prístrojoch bez Aqua-Stop)

Dodatočne k záručným podmienkam obchodníka vyplývajúcich z kúpnej zmluvy a k záruke na náš prístroj poskytujeme dodatočnú náhradu pri nasledujúcich podmienkach:

1. Ak vzniknú škody spôsobené chybou nášho systému Aqua-Stop, poskytneme náhradu škôd súkromnému spotrebiteľovi. Na zabezpečenie proti úniku vody musí byť prístroj pripojený na elektrickú sieť.
2. Táto záruka platí po celú dobu životnosti prístroja.
3. Predpokladom uplatnenia záruky je, že prístroj s Aqua-Stopom bol odborné a náležitým spôsobom podľa nášho návodu nainštalovaný a pripojený. Toto zahŕňa tiež odborné namontované predĺženie Aqua-Stop (originálne príslušenstvo). Naša záruka se nevzťahuje na chybné privody, alebo armatúry medzi Aqua-Stopom a vodovodným kohútikom.
4. V zásade nemusíte prístroje s Aqua-Stopom počas prevádzky kontrolovať, alebo po ukončení prevádzky istiť zatvorením vodovodného kohútika. Iba v prípade Vašej dlhšej neprítomnosti v domácnosti, napr. pri dovolenke, odporúčame vodovodný kohútik zatvoriť.



↑ **Arrows to install**
↑ **Indicazioni e guida all'installazione**

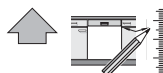

640 Integr. Micro-Lessan - 641,5 cm - n. GS 9000 877 785 (83038)

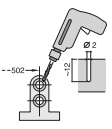
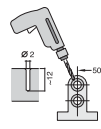
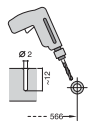
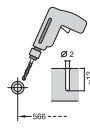
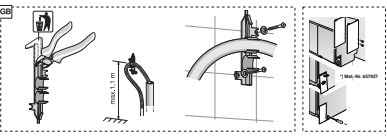
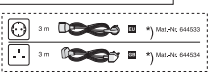
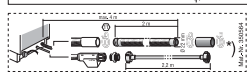
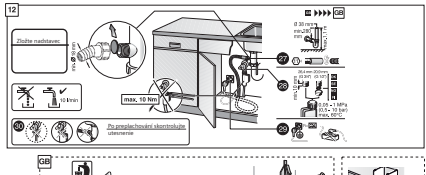
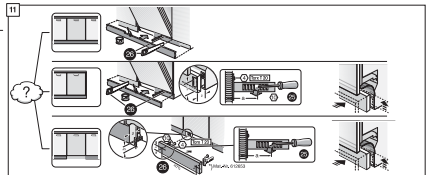
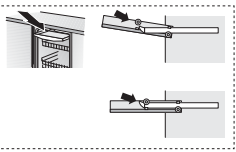
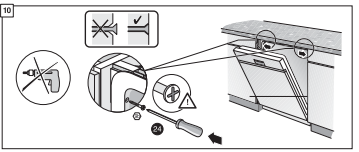
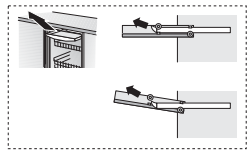
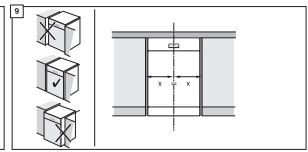
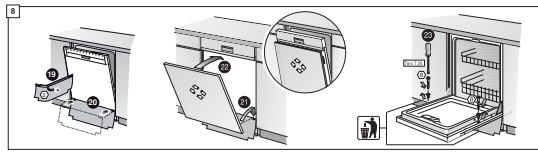
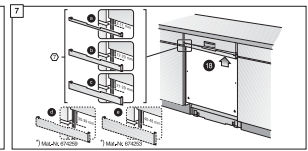
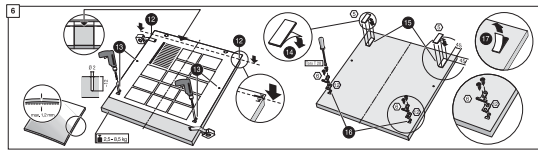
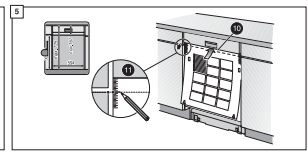
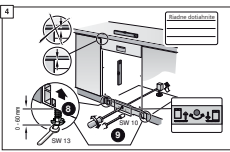
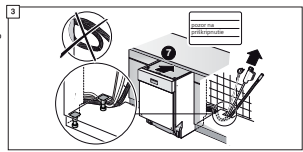
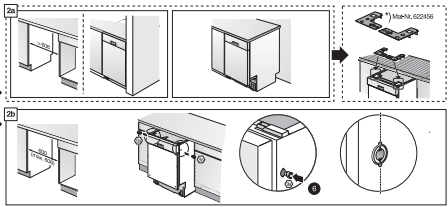
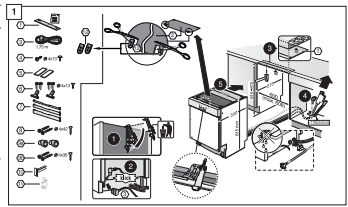

Stručne a jasnou formou. Všetno, čo veľa umývačka potrebuje...
 Pred prvým použitím ešte preskúmate návody na inštaláciu a použitie

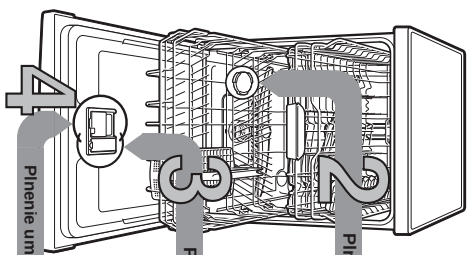

1

Nastavenie zariadenia na zmlkčovanie vody *

Zastavte a zapnite hodiny vrodos vody u vašho dodávateľa vody...

Tvrdosť vody	Rozsah tvrdosti	mmol/l	Hodnota na spracovávanie
0-6	mäkka	0-1,1	H00
7-8	mäkka	1,2-1,4	H01
9-10	stredne	1,5-1,8	H02
11-12	stredne	1,9-2,1	H03
13-16	stredne	2,2-2,9	H04
17-21	tvrdá	3,0-3,7	H05
22-30	tvrdá	3,8-5,4	H06
31-50	tvrdá	5,5-8,9	H07

* Na pred prvým umývaním alebo zmenou tvrdosti vody

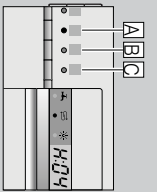

Rýchlo uotvriť...
 a tlačie tlačidlo START tak dnu, až sa zobrazí na digitálnom displeji H0...
 - Uvoľní ote tlačidlo.
 - Blika svetelná indikácia tlačidla A na digitálnom displeji sa zobrazí hodnota nastavenia, čo zavede H04.
 - Stlačte programové tlačidlo C.
 - Stlačte programové tlačidlo H04.
 - Stlačte tlačidlo START. Nastavenia hodnota sa uotví a jeden stupeň, ak sa zobrazí H07, sa otví (nastavení späť na H00 (0,0)).
 - Stlačte tlačidlo START. Nastavenia hodnota sa uotví a spotrebuje.

2

Plnenie špeciálnej soli

Rozpúšťa vodný kameň (nie je nutné pri nastavení hodnoty 0)

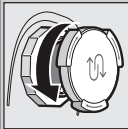

Otvorte strikrovaci uzáver.

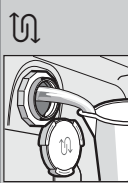

Naplnite nádobu na soľ pred prvým umývaním vodou.

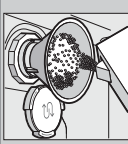

Naplnite špeciálnu soľ (nikdy neplnite umývači prostriedok).

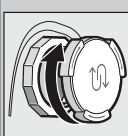

Zavrte strikrovaci uzáver. Inerť môže začať s umývaním.

3

Plnenie leštidla



Otvorte oznacenie 1, zdvihnite uzáver 2.



Naplnite leštidlo.

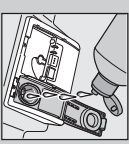

Zavrte uzáver. KIKI!

4

Plnenie umývacieho prostriedku

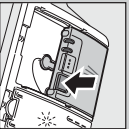

Otvorte uzáver (stlačte tlačidlo).

Pozor! Kombinovaný prostriedok nie je vhodný pre všetky drážky alebo preto na pokrytí výrobku.

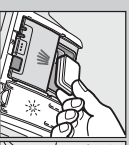

Umývači prostriedok plňte do suchého zásobníka.

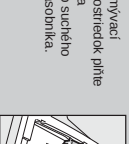

Zavrte uzáver a stlačte tlačidlo PLOPI!

5

Zapnutie spotrebiča

6

Voľba programu

Priehľadný programov
 V tomto modelle je zobrazený max. možný počet programov. Písatiske programy a ich usporiadanie si, prosím, zistite na vašom ovládacom paneli.
 Uplat' k programom sú hodnoty laboratorného merania podľa európskej normy EN 50242.
 Očistyvly od skutočnosti sú možné.
 * polovčová náplň

Rýchlo, šesme alebo intenzívne...

Intenzívny	Auto	Eco	Sklo	Rýchly	Pred-umývanie
70°	45°/65°	50°	40°	45°	4
25 ml	15 ml	3:15 - 1:25	0,29 *	0,15	0,05
1,60 - 0,85	1,8-7	0,80	0,05	0,05	4

Dĺžka programu v hod.: min.
 Spotreba energie v kWh
 Spotreba vody v litroch

7

Spustenie programu začíname...

9

Vypnutie programu všetko je čistě...

Ušpora času (VaroSpedi+) ...pri zvyšnení spotreby energie sa dosiálne rovnať všetok umývanie.

Polovčová náplň ...keď je menej riadu, šetrí vodu, energiu a čas.

Intenzívna zóna ...v preuhotu zmiešané naplnenie. Zosilniť sa ostrekovač tlak a trochu sa zvýši teplota umývanie.

HygienePlus ...v preuhotu umývanie sa zvýši teplota. Dosahnie sa tak zvyššeny stav hygieny.

Extra sušenie ...zlepšuje výsledok zvyššenej teploty podla leštenia. (Dávajte pozor pri citlivom riade).

** podľa modelu

Sú flexibilné...

Sitko
...skontroľuje,
prípadne vyčistíte.

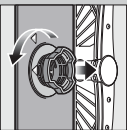

Sitový valec očistite,
vyberte sitkový
systém ...



Vyčistite pod tečúcou
vodou...

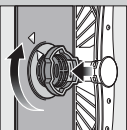

nasadte ...

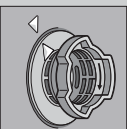

a naskrutkuje
sitkový systém.
**DBAĽTE NA
OZVÄČENIE
NA SITKŤU!**

-Vyhľadajte sieťovú zástrčku
-Odstriete sifón a včerpajte vodu
-Vypäťte kryt čerpadla (A)
-Skontrolujte obežné koleso na cudzie telesá
-Použite záberenie kryt čerpadla (B)
-Nasadte späť sitko

Ostriekovacie ramena
...odstráňajú
usadeniny/nečistoty

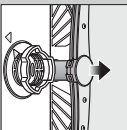

Vyhľadajte nahor
spodné ostriekovacie
rameno ...

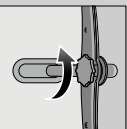

Odskrutkujte horné
ostriekovacie
rameno...

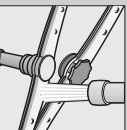

Očistite držiak
ostriekovacích
ramien pod tečúcou
vodou (pri
keľkoku)...

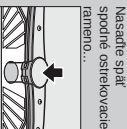

Nasadte späť
spodné ostriekovacie
rameno...

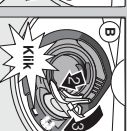
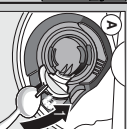
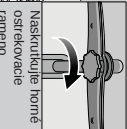

Odstaráte malé poruchy sami...

... pretože spolupráce sa vyplatí!

Ďalšie pokyny nájdete v návode na použitie

Porucha

Možné príčiny

Odstárnenie

Svieti ukazovateľ "A"
Prívodná hadica je upcháta
alebo zanesená usadeninami



Svieti kód chyby "E22"
Znečistenie alebo upchatie sitko

- ▶ Vyčistite sitko (pozrite hore).
- ▶ Položte odpadovú hadicu bez predlomenia.
- ▶ Namontujte kryt čerpadla (pozrite hore).

Svieti kód chyby "E25"
a ukazovateľ "A"

Zahlokovanie čerpadla odpadovej vody

- ▶ Vyčistite čerpadlo odpadovej vody (pozrite hore).

Svieti kód chyby "EXX"

Technická porucha spotrebiča

Zvyšková voda v spotrebiči

Program ešte nebol ukončený

Prístroje nie sú antikorové.
Ostia nožov sú posilnené viac.
Hrdzavenie

- ▶ Umývajte iba prístroje určené na umývanie v umývačke.
- ▶ Nikdy neumývajte hrdzavejší riad v umývačke.

Prerušíte program...



Vypnite spotrebič



Riad ne je suchý



Ďalšie pokyny nájdete v návode na použitie

Na číselnom
 displeji sa zobrazí
 kód chyby. Na číselnom
 displeji sa zobrazí
 program ukončí.
 zobrazí sa 0:00.

Rad nie je suchý
Piesok alebo pieskovité
usadeniny na riade



Škvŕny a šmúly

Plnís mnoho leštidla / plnís
málo leštidla

Pri šmúľkách: znižte dávkovanie.
Pri vodných alebo vápenatých škvŕňach:
Zvyšte dávkovanie.

Riad nie je suchý

Leštidlo

Použite leštidlo.

Bily povlak na riade
(plastovými)

Použitý kombinovaný umývači
prístredek má zly sčísia účinnok.
Nastavenie spotrebiča.
Zle nastavenie zmlkčovacie vody.
Chýbajú špeciálna soľ.

Aktivujte netržavné sušenie (podľa modelu).

Bily povlak, sifón je
zanesený usadeninami
(odstráňte)

Pokiaľ nie sú vhodné na umývanie
v umývačke.

Nastavte správne začiatok na zmlkčovacie vody.
Naplniť špeciálnu soľ.

Začaranie
prístroja na riadu

Málo umývacích prostriedkov
Začaranie potravínami
(garamajková omáčka)

Použite pohľad vhodné na umývanie v umývačke.

Ďajte na pokyny výrobcu (umývacích prostriedkov).
Začaranie je neškodné: zmizne pri ďalších umývaníach.

Riad správne poukľadajte...

Riad vhodný na umývanie v umývačke (bez zvyškov potravín, usťu, meztina, farby) nemôže byť umývaný v umývačke. Prístroj môže byť poškodený. Poukľadajte riad umývačky podľa návodu a zistíte, či sa ostriekovacie ramena môžu voľne pohybovať.

SK *Upozornenie: Dodržujte odstup

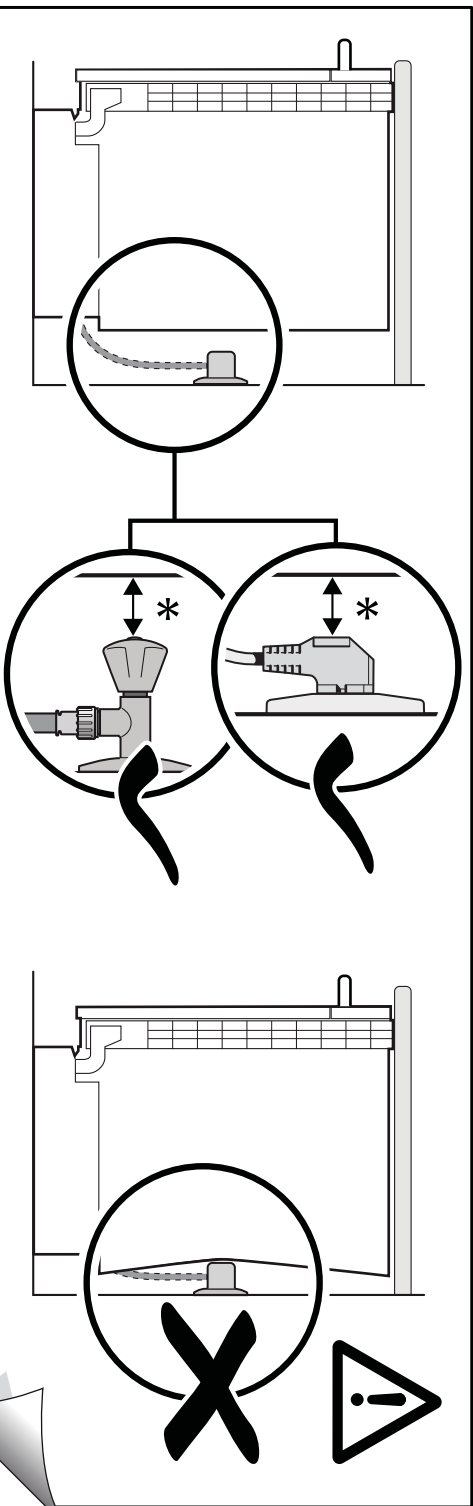

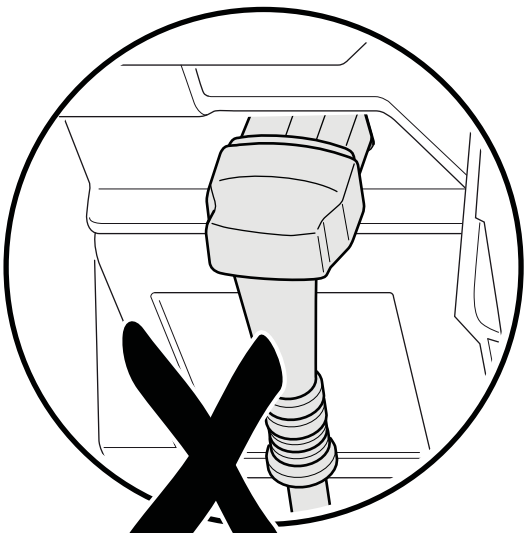
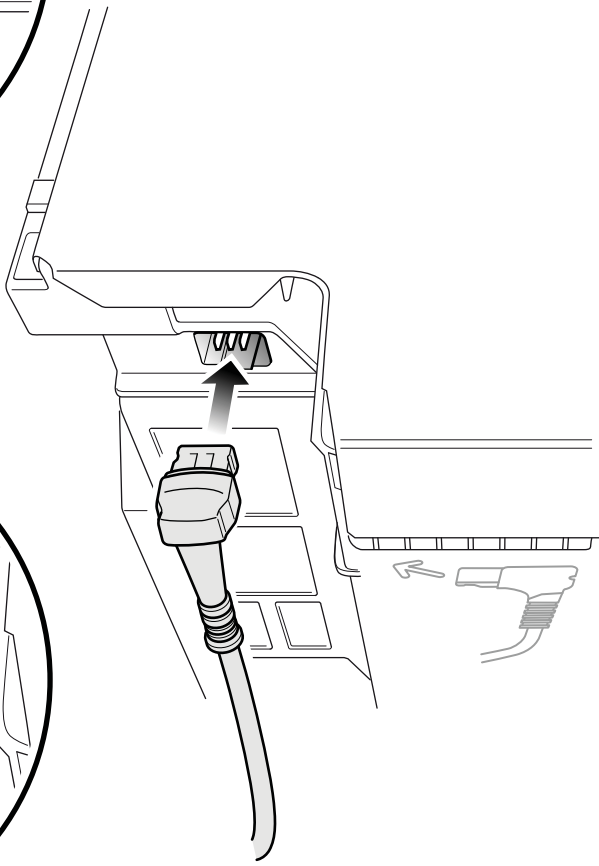
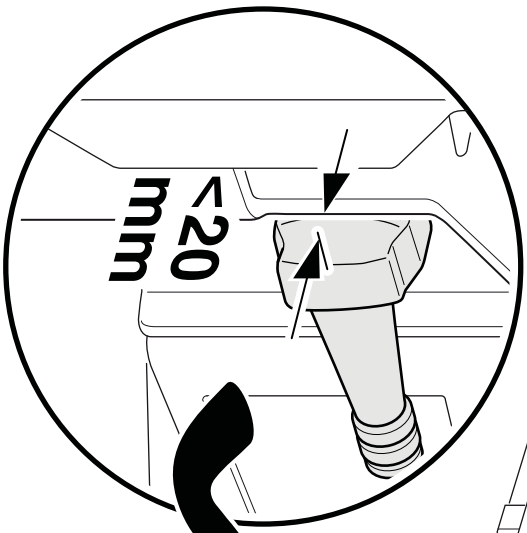

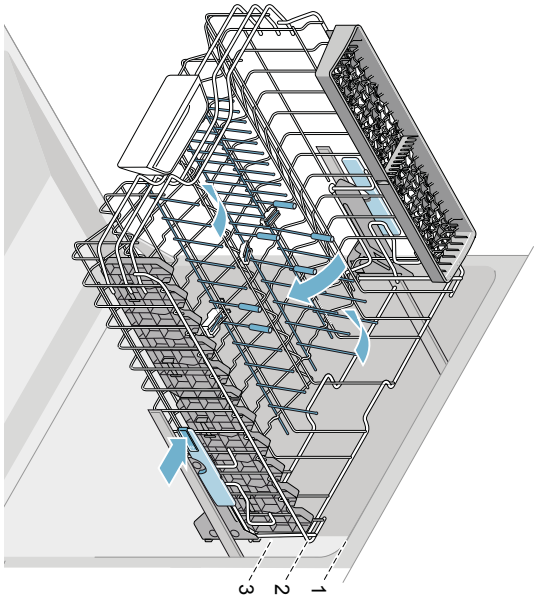
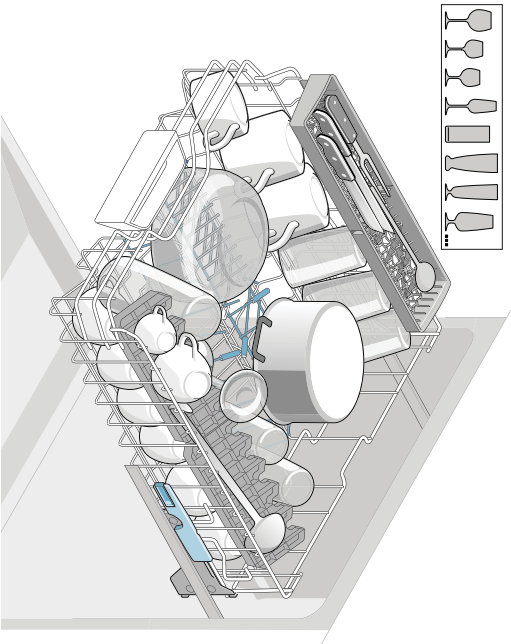
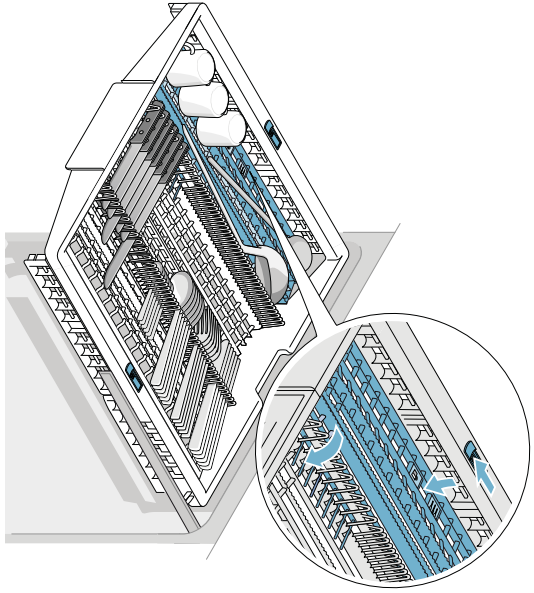
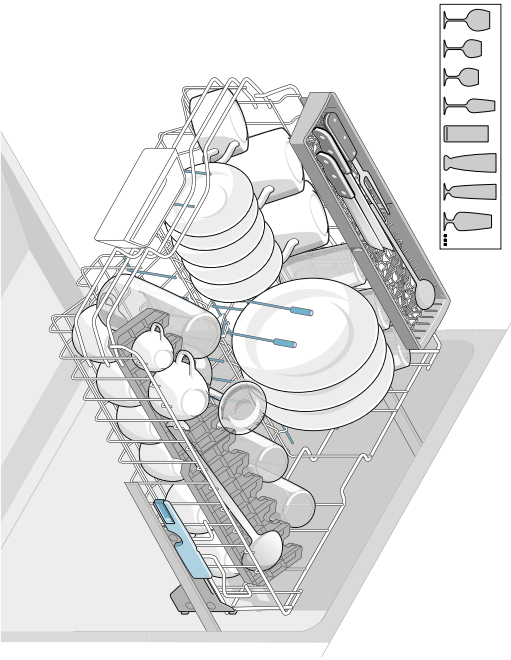

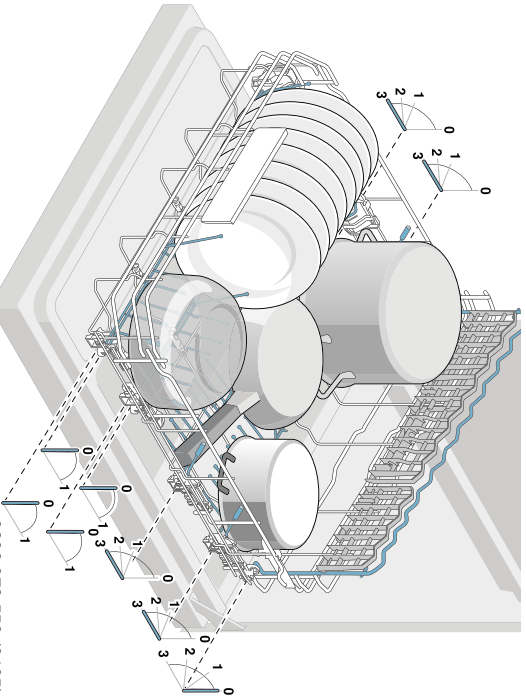
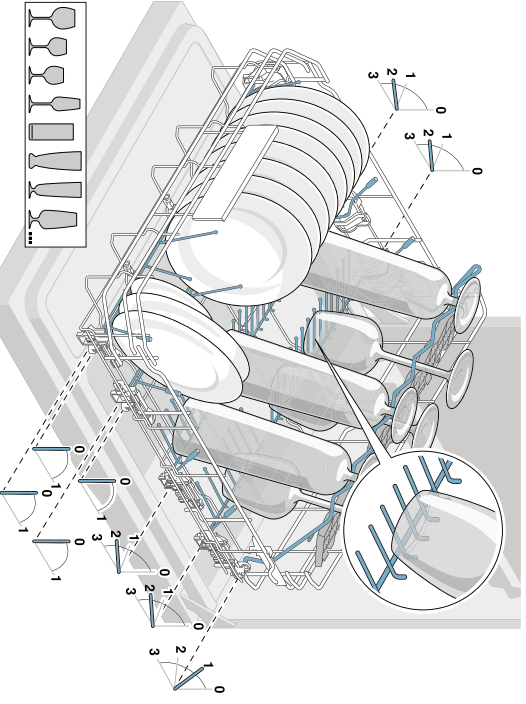
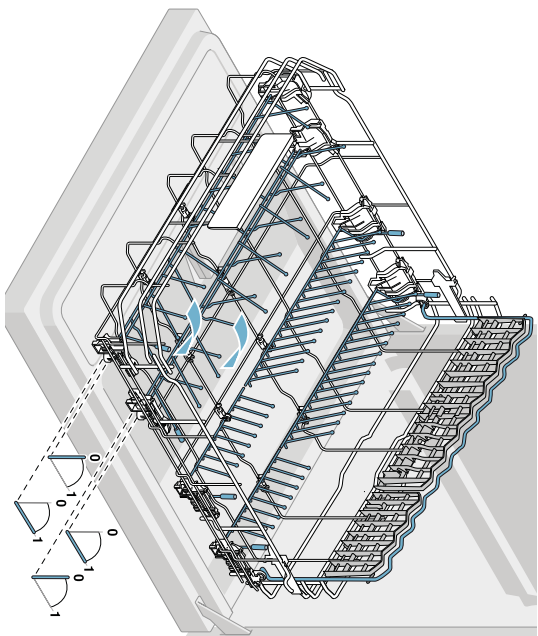
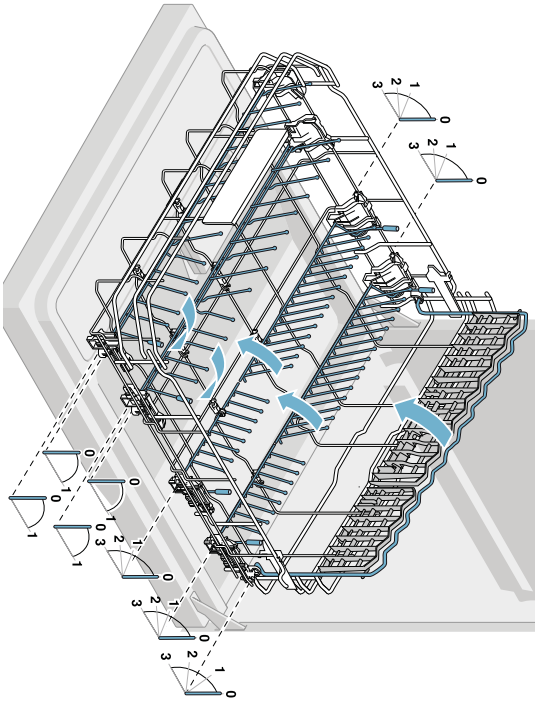

INFORMAČNÝ LIST

BSH domácí spotřebiče s.r.o., Radlická 350, 158 00 Praha 5

Obchodná značka BSH



Značka	SIEMENS
Predajné označenie	SN56N597EU
Počet štandardných sád riadu	14
Trieda energetickej účinnosti (A+++.. najnižšia spotreba až D ...najvyššia spotreba)	A++
Spotreba energie ¹⁾ v kWh	266
Spotreba energie štandardného umývacieho cyklu v kWh	0,93
Spotreba energie vo vypnutom stave a v pohotovostnom stave vo W	0,1/0,1
Spotreba vody ²⁾ v l	2660
Trieda účinnosti sušenia (A....najvyššia účinnosť až G najnižšia účinnosť)	A
Štandardný program ³⁾	Eco 50°C
Doba trvania štandardného programu v min	195
Trvanie režimu ponechania v zapnutom stave v min.	0
Hlučnosť ⁴⁾ v dB (A) re 1 pW	42
Vstavaný spotrebič, určený na montáž	ÁNO

- 1) Spotreba energie v kWh za rok na základe 280 štandardných umývacích cyklov, pri ktorých sa napúšťa studená voda, a na spotrebe v režimoch s nízkou spotrebou energie. Skutočná spotreba energie bude závisieť od toho, ako sa spotrebič používa.
- 2) Spotreba vody v litroch za rok na základe 280 štandardných umývacích cyklov. Skutočná spotreba vody bude závisieť od toho, ako sa spotrebič používa.
- 3) „Štandardný program“ je štandardný umývací cyklus, na ktorý sa vzťahujú informácie uvedené na štítku a v informačnom liste. Tento program je vhodný pre umývanie bežne znečisteného stolného riadu a ide o najúčinnjší program z hľadiska kombinovanej spotreby vody a energie.
- 4) Hlučnosť podľa Európskej normy EN 60704-3. Deklarovaná hodnota emisie hluku tohto spotrebiča je 42 dB (A), čo predstavuje hladinu A akustického výkonu vzhľadom na referenčný akustický výkon 1pW.

Prípadné technické zmeny, tlačové chyby a odlišnosti vo vyobrazení sú vyhradené bez upozornení . Aktuálny návod nájdete na webových stránkach www.siemens-home.com/sk.

Dovozca: **BSH domáci spotrebiče s.r.o.**
Radlická 350
158 00 Praha 5

Výrobok:	Produktové číslo: E-Nr.
	Poradové číslo: FD
Dátum predaja, pečiatka, podpis	Dátum montáže, pečiatka, podpis

Predajca je povinný úplne a čitateľne vyplniť všetky požadované údaje v záručnom liste v deň predaja spotrebiča. Neoddeliteľnou súčasťou tohto záručného listu je daňový doklad o predaji výrobku.

Záručný list je dokladom práv spotrebiteľa v zmysle Občianskeho zákonníka. Je súčasťou výrobku s výrobným číslom uvedeným na prednej strane tohto záručného listu, zvlášť v prípadoch dlhších než zákonom daná záručná lehota je záručný list jedným z dokázateľných prostriedkov práv užívateľa. Je v záujme spotrebiteľa, aby si skontroloval správnosť a úplnosť všetkých uvedených údajov, ako i to, či dostal od predajcu záručný list so správnym označením pre uvedený druh výrobku.

Odporúča sa, aby výrobky montoval a uviedol do prevádzky autorizovaný servis, ktorý poskytuje záruku odbornej montáže, predvedenie a preskúšanie výrobku.

Montáž a inštalácia spotrebiča musí byť vykonaná v súlade s vyhláškou ÚBP SR č. 718/2002 Z. z. súvisiacich predpisov a noriem v platnom znení.

Pred montážou výrobku je nutné, aby boli splnené všetky podmienky pre pripojenie na inžinierske siete podľa platných noriem a podľa návodu na použitie.

Zápisy o uskutočnených opravách:

Dátum objed. opravy	Dátum dokončenia	Číslo oprav. listu	Stručný opis poruchy

Upozornenie pre predajcov

Predajca je povinný dať zákazníkovi platný doklad o predaji, kde bude uvedený dátum predaja a označenie spotrebiča, a súčasťou dokladu o kúpe tovaru je správne a úplne vyplnený záručný list v deň predaja výrobku. V prípade predpredajnej reklamácie je potrebné predložiť riadne vyplnený reklamačný protokol.

Záručné podmienky

- na výrobok sa poskytuje záručná lehota **24 mesiacov** odo dňa zakúpenia výrobku kupujúcim
- spotrebiteľ je oprávnený chybu vytknúť do šiestich mesiacov od jej zistenia, najneskôr však do uplynutia záručnej lehoty
- pri reklamácií je podmienkou predložiť platný daňový doklad o kúpe výrobku (napr. pokladničný blok, faktúru a pod.)
- ak je výrobok používaný na iný než výrobcom stanovený účel alebo je výrobok používaný v rámci predmetu obchodnej činnosti, poskytuje sa záručná lehota 6 mesiacov odo dňa zakúpenia, keďže spotrebiče sú určené výhradne na použitie v domácnosti
- za chybu výrobku sa nepovažuje jeho nadmerné opotrebovanie a z toho vyplývajúce absencie niektorých pôvodných vlastností, ktoré boli spôsobené napr. zanedbaním bežnej údržby, čistenia, nadmerným používaním výrobku
- záručná lehota neplynie počas obdobia, keď kupujúci nemôže užívať tovar pre jeho chyby, za ktoré zodpovedá predávajúci
- ak nebude zistená žiadna porucha, na ktorú sa vzťahuje bezplatná záručná oprava, alebo bude zistená porucha nezavinená výrobcom, hradí náklady spojené s vyslaním servisného technika osoba, ktorá uplatnila nárok na túto opravu
- záručné opravy vykonávajú autorizované servisné strediská podľa zoznamu uvedeného v tomto záručnom liste

Právo na bezplatnú opravu výrobku na náklady BSH domáci spotrebiče s.r.o., organizačná zložka Bratislava, zaniká, ak:

- je nečitateľný výrobný štítok alebo na výrobku chýba,
- údaje na doklade o predaji sa líšia od údajov uvedených na výrobnom štítku spotrebiča,
- výrobok bol namontovaný v rozpore s návodom na montáž, prípadne nebol dodržaný súlad s platnými STN alebo s návodom na obsluhu,
- výrobok bol neodborne namontovaný alebo nebol uvedený do prevádzky organizáciou oprávnenou v zmysle vyhlášky ÚBP SR č. 718/2002 Z. z., platí pre plynové spotrebiče a spotrebiče s elektrickým napájaním 400 V, ako i pre spotrebiče dodávané bez elektrického kábla, prípadne bez elektrickej koncovky,
- bola vykonaná konštrukčná zmena alebo zásah do výrobku neoprávnenou osobou,
- porucha na výrobku vznikla použitím neoriginálnych náhradných dielov alebo príslušenstva,
- ide o poškodenie: mechanické, nadmernou záťažou, v dôsledku vodného kameňa, neodborného zapojenia, živelnou pohromou, vonkajšími vplyvmi a pod.

Vyhlasenie o hygienickej neškodnosti výrobku

Všetky výrobky distribuované spoločnosťou BSH domáci spotrebiče s.r.o., organizačná zložka Bratislava, prichádzajúce do styku s potravinami **spĺňajú požiadavky** o hygienickej neškodnosti podľa **európskej normy EC 1935/2004**. Toto vyhlásenie sa vzťahuje na všetky výrobky prichádzajúce do styku s potravinami uvedené v aktuálnom cenníku BSH domáci spotrebiče s.r.o., organizačná zložka Bratislava.



Symbol uvedený na výrobku alebo jeho obale upozorňuje na to, že výrobok po skončení jeho životnosti nepatrí k bežnému domácejmu odpadu, ale ho treba odovzdať do špeciálnej zberne odpadu na recyklovanie elektrických alebo elektronických spotrebičov. Vašou podporou správnej likvidácie pomáhate opäť získať cenné suroviny a chrániť tak životné prostredie. Ďalšie informácie o recyklovaní tohto výrobku získate na miestnom úrade, v zberni odpadu alebo v združení Envidom, ktoré zabezpečuje zber, prepravu, spracovanie, recykláciu a ekologické zneškodňovanie elektroodpadu v zmysle zákona.

Uistenie dovozcu o vydaní vyhlásenia o zhode

Vážený zákazník,

Podľa zákona č. 264/1999 Z. z. Vás uistujeme, že na všetky výrobky distribuované spoločnosťou BSH domáci spotrebiče s. r. o. našim obchodným partnerom, bolo vydané prehlásenie o zhode v zmysle zákona č. 264/1999 Z. z. a príslušných nariadení vlády. Toto uistenie dovozcu o vydaní prehlásenia o zhode sa vzťahuje na všetky výrobky vrátane plynových spotrebičov, ktoré sú obsiahnuté v aktuálnom cenníku firmy BSH domáci spotrebiče s. r. o.

Kontakt na servis domácich spotrebičov SIEMENS

Dodávateľ:

BSH domácí spotřebiče s.r.o.- organizačná zložka Bratislava

BSH domácí spotřebiče s.r.o.
Radlická 350
158 00 Praha 5

Príjem opráv:

Tel.: +421 244 450 808
Email: **opravy@bshg.com**

Objednávky príslušenstva a náhradných dielov:

Tel.: +421 244 452 041
Email: **dily@bshg.com**

Zákaznícke poradenstvo:

Tel.: +421 244 452 041
Email: **siemens.spotrebice@bshg.com**

Aktuálne informácie o servise nájdete na internetových stránkach **www.siemens-home.com/sk**.

Tu máte možnosť si dojednať opravu pomocou online formulára.

