

Vestavná plynová deska s ovládním

POH6B6B10



BOSCH

[cz] Návod k použití



4 242002 820903

POP6B..8..

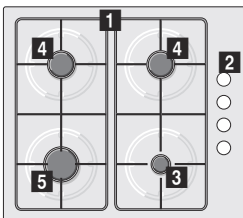

POP6B..1..

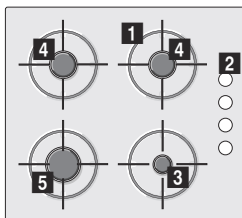

POH6B..1..

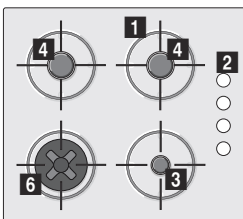

1 Rošty

2 Ovládací knoflíky

3 Úsporný hořák (výkon až 1 kW)

4 Středně silný hořák (výkon až 1,75 kW)

5 Silný hořák (výkon až 3 kW)

6 Mini rošt pod Wok (až 3,3 kW)

Obsah

 Použití podle určení	3
 Důležité bezpečnostní pokyny	4
 Seznámení se se spotřebičem	5
Příslušenství	5
 Plynové hořáky	6
Manuální zapnutí	6
Automatické zapnutí	6
Bezpečnostní systém	6
Vypnutí hořáku	6
Úroveň výkonu	6
Varování	6
Doporučení šéfkuchaře	7
 Varné nádoby	7
Vhodné nádoby	7
Návod k použití	7
 Čištění a údržba	8
Čištění	8
Údržba	8
 Co dělat v případě poruchy?	9
 Zákaznický servis	10
Záruční podmínky	10
 Ochrana životního prostředí	10
Ekologická likvidace spotřebiče	10

Více informací o našich produktech, příslušenství, náhradních dílech a servisu můžete nalézt na internetových stránkách:

www.bosch-home.com/cz

Použití podle určení

Přečtěte si, prosím, pozorně tento návod k použití. Jenom tak můžete Váš spotřebič bezpečně a správně obsluhovat. Ušchovejte si tento návod na použití a pokyny související s instalací a předejte spolu se spotřebičem v případě změny majitele.

Výrobce neodpovídá za jakékoliv škody, které vzniknou v případě, že nebudou dodržovány pokyny a varování obsažené v tomto návodu.

Obrázky, které jsou součástí tohoto návodu, mají pouze orientační charakter.

Do momentu instalace spotřebiče jej ponechte v ochranném obalu. Pokud si všimnete jakéhokoliv poškození spotřebiče, nezapojujte jej. Kontaktujte náš zákaznický servis.

Spotřebič splňuje požadavky 3. třídy, v souladu s normou EN 30-1-1 týkající se plynových spotřebičů: vestavné spotřebiče.

Před nainstalováním nové varné desky je nutné se ujistit, že instalace bude provedena v souladu s pokyny v návodu na montáž.

Neinstalujte spotřebič na jachtách ani v karavanech.

Tento spotřebič může být provozován výhradně v dobře větraných prostorech.

Spotřebič není přizpůsoben pro provoz s externím časovačem či dálkovým ovladačem.

Veškeré činnosti související s instalací, zapojením, regulací a přizpůsobením spotřebiče na jiné druhy plynu musí být prováděny oprávněným odborníkem a musí být dodrženy všechny normy a legislativní předpisy platné v daném státě, stejně jako doporučení místních dodavatelů elektrické energie a plynu. Zvláštní pozornost je nutno věnovat platným předpisům týkajícím se větrání.

Popisovaný spotřebič byl z výroby přizpůsoben na druh plynu uvedený na popisném (typovém) štítku. V případě nutnosti jeho změny je nutno se seznámit s návodem na montáž. Pokud chcete spotřebič přizpůsobit pro napájení jinými druhy plynu, doporučujeme kontaktovat náš zákaznický servis.

Spotřebič byl navržen výhradně pro domácí použití; jeho komerční využití není povoleno. Spotřebič používejte výhradně na vaření, nikdy pro vytápění místností. Záruka bude platná pouze v případě dodržování určeného způsobu použití spotřebiče.

Tento spotřebič je určen pro použití v nejvyšší povolené nadmořské výšce 2000 m.

Neponechávejte zapnutý spotřebič bez dozoru.

Nepoužívejte jiné pokličky a dětské ochranné zábrany, které nejsou doporučeny výrobcem varné desky. V opačném případě může dojít k nehodě, například v důsledku nadměrného nahřátí, vznícení nebo oddělení částí materiálu.

Děti starší 8 let a osoby se sníženými fyzickými, smyslovými a mentálními schopnostmi a také osoby s nedostatkem zkušeností nebo znalostí, mohou spotřebič používat pouze pod dozorem odpovědné osoby anebo byly poučeny, jak bezpečně obsluhovat spotřebič a jsou si vědomy souvisejících rizik.

Děti si se spotřebičem nesmí hrát. Čištění a základní údržbu nesmí provádět děti bez dozoru dospělých osob.

Důležité bezpečnostní pokyny

Varování – Nebezpečí deflagrace (rychlé reakce spalování)!

Nahromadění většího množství plynu v uzavřené místnosti bez možnosti spalování se pojí s nebezpečím deflagrace (rychlé reakce spalování). Není dovoleno umístit spotřebič v místech, kde hrozí průvan, jelikož by mohlo dojít ke zhasnutí hořáků. Přečtěte si, prosím, pozorně tento návod k použití a varování týkající se funkčnosti plynových hořáků.

Varování – Nebezpečí otravy!

Používání spotřebiče pro vaření, který je napojen na plyn, způsobuje uvolňování tepla, vlhkosti a spalin v místnosti, ve které je spotřebič instalován. Je nutné tedy zajistit správné větrání kuchyně, zejména pokud je varná deska zapnuta: pamatujte, aby byly otvory umožňující přirozené větrání otevřeny nebo nainstalujte větrací systém (digestoř s odtahem). Pokud je spotřebič v provozu delší dobu, s intenzivním výkonem, může být nutné zavedení doplňkového nebo účinnějšího větrání: otevřete okno nebo zvyšte výkon větracího systému.

Varování – Nebezpečí popálení!

- Varné zóny a jejich těsné sousedství se během provozu velmi zahřívají. Nikdy se nedotýkejte rozpálených ploch. Dbejte na to, aby se děti mladší 8 let nepohybovaly v blízkosti spotřebiče.
- Jestliže láhev nestojí rovně, může dojít k úniku propan-butanu do spotřebiče. V důsledku toho se může u hořáků tvořit intenzivnější sloupec plamene. Může dojít k poškození součástí, které po čase nebudou těsnit, což může vést k nekontrolovanému úniku plynu. V takovéto situaci existuje vážné riziko popálení. Plynové láhve stavte vždy do vislé polohy.

⚠ Varování – Nebezpečí požáru!

- Varné zóny mohou být velmi horké. Na varnou desku nikdy nepokládejte hořlavé předměty. Neskladujte na varné desce žádné předměty.
- Neskladujte ani nepoužívejte pod ani v blízkosti spotřebiče chemické látky způsobující korozi, vznik výparů, hořlavé látky nebo produkty, které nejsou určeny ke konzumaci.
- Horký tuk nebo olej se snadno vznítí. Během zahřívání tuku nebo oleje neopouštějte spotřebič bez dozoru. V případě vzplanutí tuku nebo oleje oheň nikdy nehaste vodou. Nádoba přikryjte pokličkou, čímž udusíte oheň, a vypněte varnou zónu.

⚠ Varování – Nebezpečí poranění!

- Náhlé změny teploty mohou způsobit prasknutí skleněné části. Během používání varné desky je nutno chránit spotřebič před průvanem a zalitím studenými tekutinami,
- Poškozené nádobí, nádobí nevhodné velikosti, překračující rám varné desky nebo nádobí nesprávně umístěné na varné desce může způsobit vážná poranění. Dbejte doporučení a pokynů týkajících se varných nádob.
- V případě poruchy vypněte přívod elektřiny a plynu ke spotřebiči. Pokud je nutná oprava, kontaktujte, prosím, náš zákaznický servis.
- Nepokoušejte se manipulovat s vnitřním prostorem spotřebiče. Je-li to nutné, kontaktujte náš zákaznický servis.
- Pokud se některý ovládací knoflík neotáčí, nesnažte se jej otočit silou. Neprodleně kontaktujte zákaznický servis, aby provedl opravu nebo výměnu vadného prvku.

⚠ Varování – Nebezpečí úrazu elektrickým proudem!

- K čištění spotřebiče nepoužívejte parní čističe.
- Štěrbinu nebo praskliny skleněné části způsobují riziko úrazu elektrickým proudem. Vypněte pojistky v pojistkové skříni. Informujte zákaznický servis.

Seznámení se se spotřebičem

Informace o spotřebiči včetně jeho parametrů výkonu hořáků jsou v přehledu modelů. → *Strana 2*

Příslušenství

Následující příslušenství lze dokoupit v našem zákaznickém servisu:

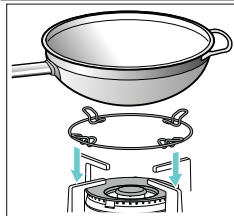
**Dodatečný rošt pro pánve wok**

Pro použití výhradně na hořácích wok, pro nádobí s vyklenutým dnem. Použití dodatečného roštu pro pánve wok se doporučuje pro prodloužení životnosti spotřebiče.

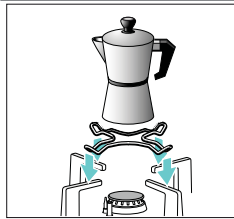
**Dodatečný rošt pro kávovary**

Určený výhradně pro použití na nejmenším hořáku pro nádobí o průměru dna menším než 12 cm.

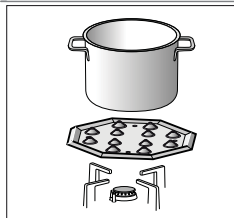
**Varná zóna pro mírné vaření**

Toto příslušenství bylo navrženo pro snížení množství uvolňovaného tepla při nastavení nejnižšího výkonu. Umístěte toto příslušenství bezprostředně na rošt tak, aby kužely směřovaly nahoru, ale nikdy ne bezprostředně na hořák. Varnou nádobu postavte do středu.

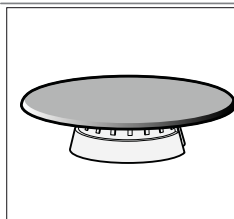
**Kryt varné zóny pro mírné vaření**

Hořák určený pouze pro vaření na nejmenším výkonu. Pro jeho použití odstraňte úsporný hořák a nahraďte jej uzavěrem varné zóny pro mírné vaření.

Kód produktu

HEZ298110 Dodatečný rošt pro pánve wok: Rošt ze smaltované oceli

HEZ298114 Dodatečný rošt pro kávovary

HEZ298105 Varná zóna pro mírné vaření

HEZ298104 Kryt varné zóny pro mírné vaření

Výrobce neodpovídá za škody v případě, že je toto příslušenství používáno nesprávně.

Plynové hořáky

Na každém ovládacím knoflíku je označeno, který hořák ovládá.

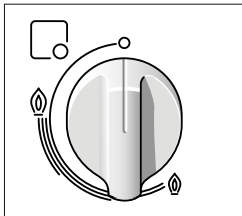

Aby spotřebič správně fungoval, je nutné se přesvědčit, že rošty a všechny prvky hořáků jsou správně nainstalovány. Kryty hořáků mezi sebou neprohazujte.

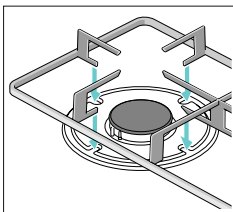
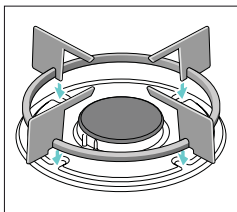
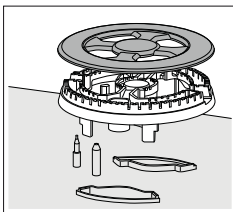
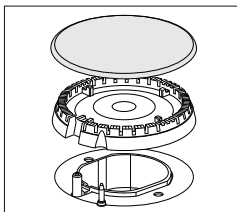

Manuální zapnutí

1. Stiskněte ovládací knoflík vybraného hořáku a otočte jím vlevo do zvolené polohy.
2. Přiblížte k hořáku zapalovač nebo plamen (zapálenou svíčku, zápalky, atd.).

Automatické zapnutí

V případě varné desky s funkcí automatického zapínání (zapalovací svíčky):

1. Stiskněte ovládací knoflík vybraného hořáku a přetočte jím vlevo do úrovně maximálního výkonu. Přitlačení ovládacího knoflíku způsobí vznik jiskry na všech hořácích. Plamen se zapálí.
2. Uvolněte ovládací knoflík.
3. Otočte ovládací knoflík do požadované polohy.

Pokud se plamen nezažehne, otočte ovládacím knoflíkem do polohy vypnuto a výše uvedený postup zopakujte, přidržete zmáčkнутý ovládací knoflík po delší dobu (až 10 vteřin).

Varování – Nebezpečí výbuchu!

Jestliže se po 15 vteřinách plamen nezapálí, vypněte hořák a otevřete v místnosti okno. Vyčkejte s dalším pokusem o zapnutí hořáku alespoň 1 minutu.

Bezpečnostní systém

Varná deska je vybavena bezpečnostním systémem (termočlánek), který přeruší přívod plynu, jakmile dojde k náhodnému vypnutí hořáků.

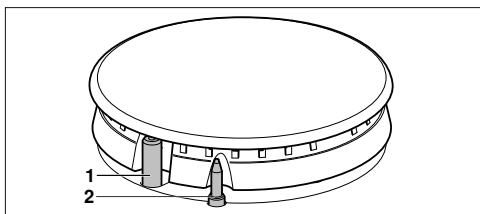

- 1 Zapalovací svíčka
- 2 Termočlánek

Pro zajištění toho, že bude tento mechanismus správně fungovat:



1. Zapněte hořák obvyklým způsobem.
2. Přidrže silně ovládací knoflík alespoň po dobu 4 vteřin po zapálení plamene.

Vypnutí hořáku

Otočte odpovídajícím ovládacím knoflíkem doprava do nulové polohy (0).

Úrovně výkonu

K ovládní výkonu spotřebiče slouží ovládací knoflíky s možností regulace výkonu vaření v rozsahu od největšího výkonu po nejnižší výkon.

Poloha		Vypnutí ovládacího knoflíku
Silný plamen		Otevřeno na maximální výkon
Mírný plamen		Otevřeno na minimální výkon

Varování

Mírné pískání, které lze postřehnout během provozu hořáku, je naprosto běžné.

Při prvních použitích je běžné, že hořák spotřebiče vydává mírný zápach. Tento zápach není nebezpečný a nepoukazuje na závadu spotřebiče. Zápach je pouze dočasný.

Plamen má obvyčejně oranžové zabarvení a je to zcela běžný jev, který je způsoben prachem ve vzduchu, rozlitými tekutinami na varné desce apod.

Pokud dojde k náhodnému zhasnutí plamene hořáku, je nutno uzavřít přívod plynu ovládacím knoflíkem hořáku a vyčkat alespoň 1 minutu před opětovným zapnutím hořáku.

Po uplynutí několika vteřin po zhasnutí hořáku můžete uslyšet charakteristický zvuk (hluchý úder). Tento jev je zcela běžný, signalizuje, že došlo k vypnutí bezpečnostního systému.

Dbajte o ideální čistotu. Pokud jsou zapalovací svíčky znečištěny, jiskřiště nefunguje. Pravidelně je potřeba svíčky vyčistit nekovovým kartáčkem. Vyvarujte se silným úderům zapalovacích svíček.

Doporučení šéfkuchaře

Hořák	Velmi silný – silný	Střední	Mírný
Hořák wok	Přivedení k varu, vaření, smažení, osmahnutí, paella, pokrmy asijské kuchyně (wok)	Ohřívání a udržování horké teploty: vařené a předvařené pokrmy	
Silný hořák	Řízečky, bifteky, tortilla, pokrmy smažené ve větším množství tuku	Rýže, bešamel, masové směsi	Vaření v páře: ryby, zelenina
Středně silný hořák	Brambory vařené v páře, čerstvá zelenina, polévky, těstoviny	Ohřívání pokrmů a udržování horké teploty připravovaných pokrmů a příprava jemných pokrmů z dušeného masa	
Úsporný hořák	Vaření: dušená jídla, mléčná karamel	Rozmrazování a pomalé vaření: zelenina, ovoce, mražené výrobky	Rozpouštění: másla, čokolády, želatiny

Varné nádoby

Vhodné nádoby

Hořák	Minimální průměr nádoby	Maximální průměr nádoby
Hořák Wok	22 cm	30 cm
Silný hořák	22 cm	26 cm
Středně silný hořák	14 cm	20 cm
Úsporný hořák	12 cm	16 cm

Návod k použití

Následující doporučení Vám pomohou ušetřit energii a předejít poškození Vašeho nádobí:



Používejte nádoby, které svými rozměry odpovídají danému hořáku. Nepoužívejte malé nádoby pro vaření na hořácích s větším průměrem. Plamen se nesmí dotýkat bočních stěn varných nádob.



Nepoužívejte deformované nádoby, které nestojí stabilně na varné desce a které se mohou převrhnout. Používejte výhradně nádoby s rovným a pevným dnem.

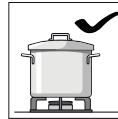

Nevařte bez pokličky nebo s částečně odsunutou pokličkou, takto dochází ke zbytečné spotřebě energie.

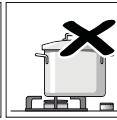
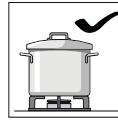

Umístěte nádobu na hořák přesně do středu hořáku.

V opačném případě může dojít k převržení nádoby. Nepokládejte velké nádoby na hořácích v blízkosti ovládacích knoflíků. Může dojít k poškození ovládacích knoflíků v důsledku vysoké teploty.

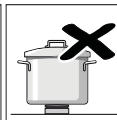
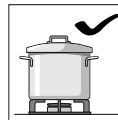

Nádobí pokládejte na rošty, v žádném případě je nepokládejte bezprostředně na hořák. Před použitím hořáků zkontrolujte, zda jsou rošty a kryty hořáků správně nasazeny.

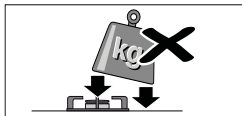

Nádobí nacházející se na varné desce musí být přemístováno velmi opatrně. Vyhněte se nárazům na varnou desku ani na ni nepokládejte extrémně těžké předměty. Nepoužívejte dva hořáky nebo dva zdroje tepla pro jednu nádobu. Vyvarujte se delšího používání grilovacích desek, kameninových hrnců, atd. při využití maximální moci spotřebiče.

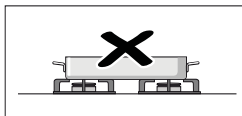

Čištění a údržba

Čištění

Po vystydnutí spotřebiče jej očistěte pomocí houbičky a mýdlové vody.

Po každém použití počkejte, až hořák vystyдне, a očistěte povrch všech jeho částí. I ty nejmenší nečistoty (zbytky jídla, kapky tuku, apod.) ponechané na varné desce zaschnou, což ztěžuje jejich odstranění. Otvory pro vedení plamenu z hořáku musí být vždy čisté.

Přesouvání některých druhů nádob může zanechat na roštích stopy kovu.

Očistěte hořáky a rošty mýdlovou vodou a nekovovým kartáčkem.

Dbejte zvýšené pozornosti během čištění roštů vybavených gumovými podložkami. Pokud tyto podložky odpadnou, může rošt poškrábat varnou desku.

Vždy pořádně osušte hořáky a rošty. Kapky vody nebo vlhká místa na začátku vaření mohou způsobit poškození smaltovaného povrchu.

Po očištění a vysušení hořáků zkontrolujte, zda jsou kryty hořáků správně nasazeny na rozdělovač.

Varování!

- Nepoužívejte parní čističe. Mohly by varnou desku poškodit.
- Nikdy nepoužívejte abrazivní čisticí prostředky, ocelovou drátěnku, ostré předměty, nože apod. k odstraňování zaschnutých zbytků jídla z povrchu varné desky.
- Nepoužívejte nože, škrabky nebo podobné nářadí k čištění spojení skleněné části s ozdobnými prvky hořáků, kovovými profily nebo skleněného či hliníkového poklopu (pokud je jimi spotřebič vybaven).

Údržba

Rozlité tekutiny odstraňte okamžitě. Takto zabráníte zaschnutí zbytků jídla a vyhněte se zbytečnému úsilí.

Neposouvejte nádobí po skle, může dojít k jeho poškrábání. Ze stejného důvodu nedovoľte, aby na skleněnou část upadly tvrdé či ostré předměty. Vyvarujte se úderům do rámu varné desky.

Zrnka písku (která se sypou například při čištění zeleniny) způsobují poškrábání skleněné části desky.

Roztopený cukr nebo potraviny s vysokým obsahem cukru, rozlité na povrchu varné desky je nutno odstranit z varné zóny pomocí skleněné škrabky.

Co dělat v případě poruchy?

V některých případech lze vzniklé závady velmi snadno odstranit.

Předtím, než se rozhodnete kontaktovat náš zákaznický servis, seznamte se s následujícími pokyny:

Porucha	Možná příčina	Řešení
Elektrický systém nefunguje.	Vadná pojistka.	Zkontrolujte pojistky v pojistkové skřínce, a pokud je pojistka poškozena, vyměňte ji.
	Automatická pojistka nebo bezpečnostní jistič se vypnul.	Zkontrolujte hlavní ovládací panel, zda není vypnutý automatický bezpečnostní vypínač nebo jistič.
Nefunguje automatické zapalování.	Mezi zapalovacími svíčkami a hořáky mohou ulpívat zbytky jídla nebo čisticích prostředků.	Prostor mezi zapalovací svíčkou a hořákem musí být čistý.
	Hořáky jsou mokré.	Pečlivě vysušte kryty hořáků.
	Kryty hořáků jsou špatně nasazeny.	Zkontrolujte, zda jsou kryty hořáku správně nasazeny.
	Spotřebič není uzemněn, není správně zapojen anebo je uzemnění provedeno nesprávně.	Kontaktujte technika.
Plamen vycházející z hořáku není rovnoměrný.	Součástky hořáku nejsou správně nasazeny.	Nasadte správné součásti hořáku na odpovídající hořáky.
	Plynové vývodu hořáku jsou znečištěny.	Vyčistěte plynové vývody hořáku.
Proud plynu neprochází přirozeným způsobem a nebo plyn neproudí vůbec.	Přívod plynu je blokován předřazenými bezpečnostními ventily	Otevřete případně bezpečnostní ventily pro přívod plynu.
	Pokud je varná deska napájena plynem z plynové láhve, zkontrolujte, zda není láhev prázdná.	Vyměňte plynovou láhev.
V kuchyni je cítit plyn.	Jeden z kohoutků je otevřený.	Vypněte ovládací knoflíky.
	Nesprávně zapojení plynové lahve.	Zkontrolujte, zda je zapojení plynové lahve s plynem dobře utěsněno.
	Možný únik plynu.	Uzavřete hlavní přívod plynu, vyvětrejte místnost a neprodleně uvědomte certifikovaného technika. Před opětovným použitím zkontrolujte, zda nedochází k úniku plynu v instalaci nebo ve spotřebiči.
Hořák se vypne ihned po uvolnění ovládacího knoflíku	Ovládací knoflík nebyl přidržen dostatečně dlouho.	Po zapnutí hořáku přidržte zmáčknutý ovládací knoflík o několik vteřin déle.
	Plynové vývody hořáku jsou znečištěny.	Vyčistit plynové vývody hořáku.

Zákaznický servis

V případě, že se obrátíte s žádostí o pomoc na náš zákaznický servis, uveďte číslo výrobku (E-číslo) a výrobní číslo (FD) spotřebiče. Tyto informace naleznete na popisném (typovém) štítku spotřebiče, na spodní straně varné desky; jsou rovněž umístěny na etiketě v návodu na obsluhu.

Adresy servisních středisek ve všech státech naleznete v příloženém seznamu autorizovaných servisů.

Spolehněte se na profesionalitu vašeho výrobce. Díky tomu máte záruku, že opravy budou provedeny proškolenými servisními technikami, kteří disponují originálními náhradními díly pro daný spotřebič.

Záruční podmínky

Pokud bude i přes veškerou snahu výrobce spotřebič jakkoli poškozen anebo nebude splňovat požadované kvalitativní normy, neprodleně nás o tomto, prosím, informujte. Záruka platí pouze v případě, že v mechanismu spotřebiče nebyly provedeny žádné úpravy a spotřebič byl používán v souladu s jeho určením.

Platné záruční podmínky jsou stanoveny zastoupením naší firmy v zemi, ve které byl spotřebič zakoupen. Podrobnější informace můžete získat u prodejce.

K uplatnění záručních náhrad je nutno se prokázat dokladem o koupi spotřebiče.

Vyhrazujeme si právo na změny.

Ochrana životního prostředí

Pokud se na typovém štítku spotřebiče nachází tento symbol , dodržujte následující pokyny.

Ekologická likvidace spotřebiče

Obalové materiály likvidujte v souladu s předpisy o ochraně životního prostředí.



Tento spotřebič je označen v souladu s evropskou směrnicí 2012/19/EU a polským zákonem ze dne 29. července 2005

„O použitých elektrických a elektronických spotřebičích“ (zákon č. 180, pol. 1495 Sb. z roku 2005) symbolem přeškrtnutého kontejneru na odpady. Toto označení informuje, že tento výrobek, po ukončení jeho životnosti nesmí být umístěn spolu s ostatními odpady pocházejícími z domácnosti.

Uživatel je povinen odevzdat spotřebič na sběrném místě, které se zabývá likvidací starých elektrických a elektronických spotřebičů a zařízení, na místní sběrná střediska, do obchodů a místních úřadů, které tvoří systém umožňující sběr těchto zařízení.

Správný postup při likvidaci použitého elektrického nebo elektronického spotřebiče či zařízení přispívá k tomu, aby se zabránilo úniku nebezpečných látek ohrožujících lidské zdraví a životní prostředí a nesprávného skladování a zpracování těchto zařízení.

Obalový materiál spotřebiče byl vyroben z materiálů, které zaručují účinnou ochranu během přepravy. Tyto materiály jsou plně recyklovatelné, proto zmírňují jejich dopad na životní prostředí. I vy sami se můžete zapojit do ochrany životního prostředí, pokud budete postupovat v souladu s níže uvedenými pokyny:

- obalové materiály vyhazujte do příslušného recyklačního kontejneru,
- před likvidací starého spotřebiče je nutné jej odpojit. Informace o adrese nejbližšího sběrného recyklačního místa, kde má být starý spotřebič odevzdán, získáte u místního úřadu.
- použitý olej nevylévejte do dřezu. Doporučujeme slít olej do uzavíratelné nádoby a poté jej odevzdat na sběrném místě, pokud braku, umístěte jej v kontejneru na odpady (olej bude vylit na skládce; nejedná se sice o nejlepší řešení, ale díky tomu zabráníme kontaminaci podzemní vody).

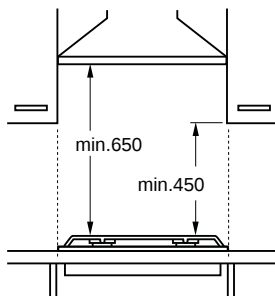
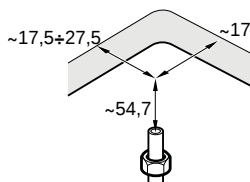
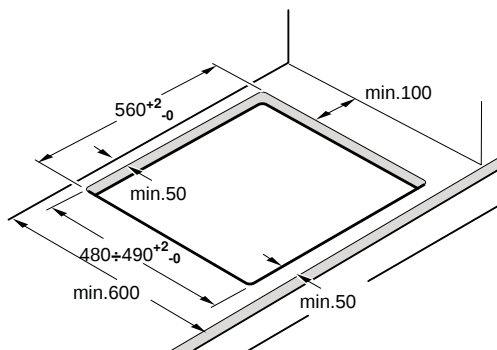
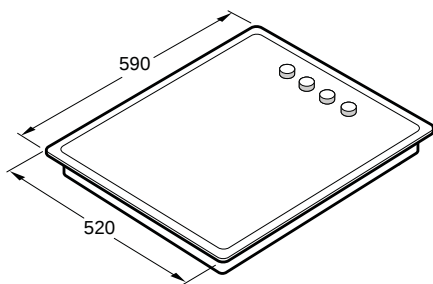
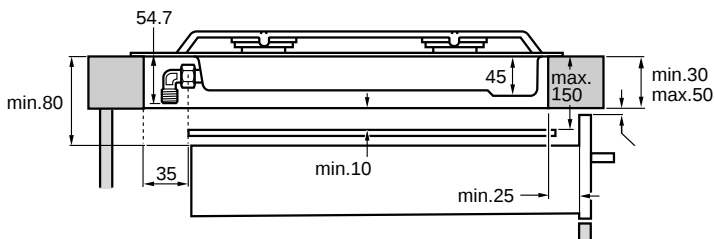
**1****2**

3

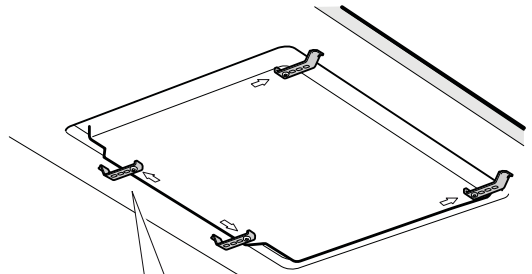
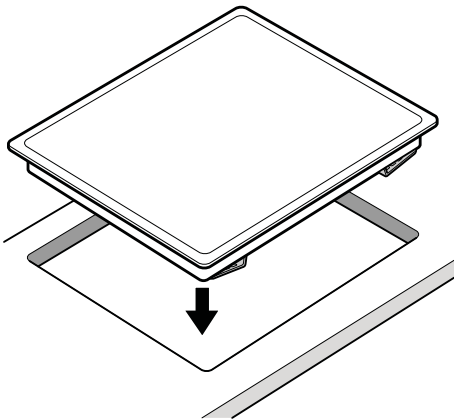
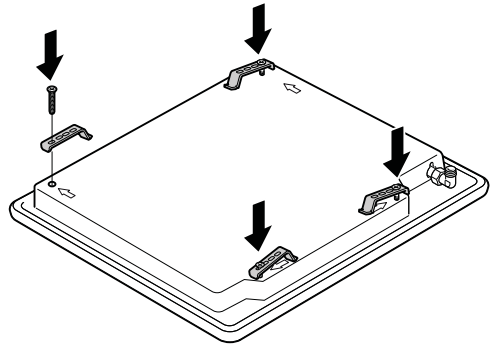
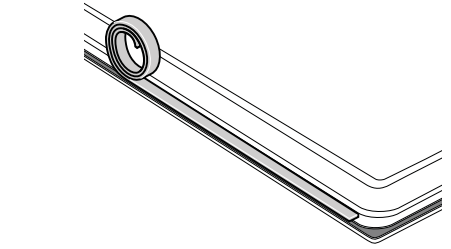

4x

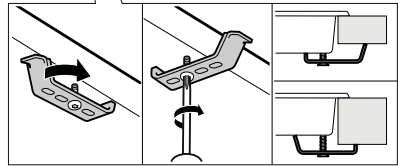

4

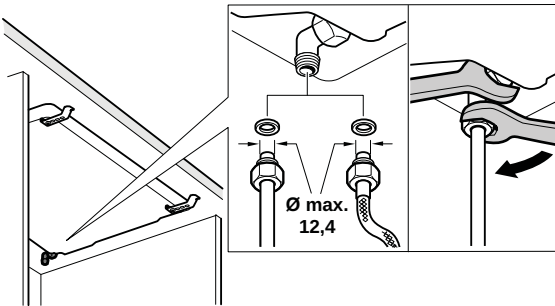

4a

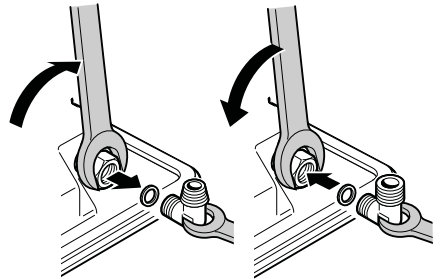

5

220V - 240V ~



6

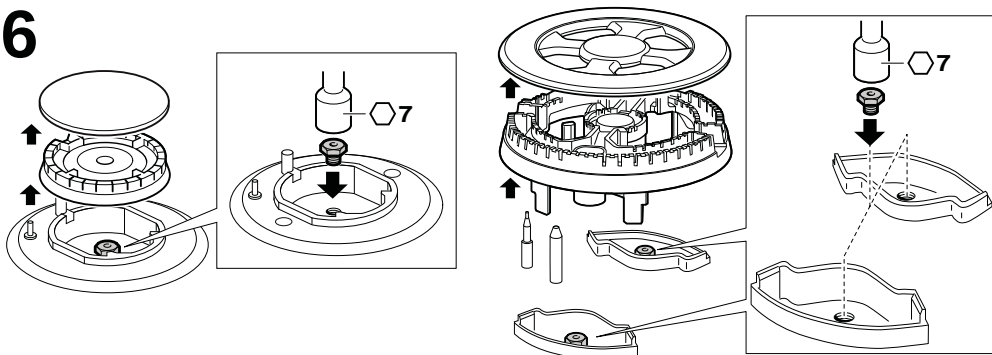

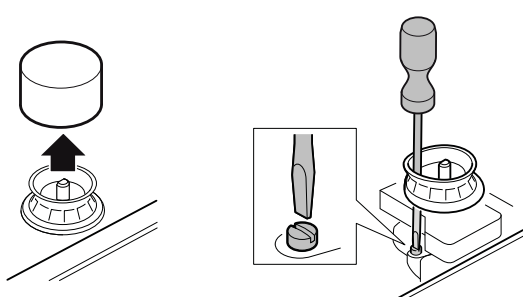

7



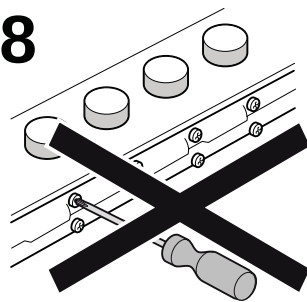



8



Tabulka I

gas	mbar		Qn (kW)	m ³ /h	g/h		Qr (Kw)
G20	20	72	1	0,095	-	30	≤ 0,33
G20	25	68	1	0,095	-	30	≤ 0,33
G25	20	73	1	0,111	-	30	≤ 0,33
G25	25	72	1	0,111	-	30	≤ 0,33
G25.1	25	72	1	0,111	-	30	≤ 0,33
G30	29	50	1	-	73	30	≤ 0,33
G30	37	48	1	-	73	30	≤ 0,45
G30	50	43	1	-	73	26	≤ 0,33
g31	37	50	1	-	71	30	≤ 0,33

	gas	mbar		Qn (kW)	m³/h	g/h		Qr (Kw)
	G20	20	100	1,75	0,167	-	32	≤ 0,35
	G0	25	91	1,75	0,167	-	32	≤ 0,35
	G25	20	100	1,75	0,194	-	32	≤ 0,35
	G25	25	98	1,75	0,194	-	32	≤ 0,35
	G25.1	25	98	1,75	0,194	-	32	≤ 0,35
	G30	29	67	1,75	-	127	32	≤ 0,41
	G30	37	63	1,75	-	127	32	≤ 0,5
	G30	50	58	1,75	-	127	29	≤ 0,41
	G31	37	67	1,75	-	125	32	≤ 0,41
	G20	20	115	3	0,286	-	39	≤ 0,5
	G20	25	110	3	0,286	-	39	≤ 0,5
	G25	20	132	3	0,333	-	39	≤ 0,5
	G25	25	128	3	0,333	-	39	≤ 0,5
	G25.1	25	128	3	0,333	-	39	≤ 0,5
	G30	29	85	3	-	218	39	≤ 0,6
	G30	37	82	3	-	218	39	≤ 0,8
	G30	50	74	3	-	218	35	≤ 0,6
	G31	37	85	3	-	214	39	≤ 0,6
	G20	20	103	3,3	0,314	-	61	≤ 1,55
	G20	25	95	3,3	0,314	-	61	≤ 1,55
	G25	20	109	3,3	0,344	-	61	≤ 1,55
	G25	25	104	3,3	0,366	-	61	≤ 1,55
	G25.1	25	104	3,3	0,366	-	61	≤ 1,55
	G30	29	68	3,3	-	240	61	≤ 1,55
	G30	37	62	3,3	-	240	61	≤ 1,75
	G30	50	60	3,3	-	240	55	≤ 1,55
	G31	37	68	3,3	-	236	61	≤ 1,55

Tabulka II

	G20/20	G20/25	G25/20	G25/25	G25.1/25	G30/29	G30/37	G30/50	G31/37
G20/20	-	D	D	D	D	A	A	C	A
G20/25	D	-	D	D	D	A	A	C	A
G20/20	D	D	-	D	D	A	A	C	A
G25/25	D	D	D	-	D	A	A	C	A
G25.1/25	D	D	D	D	-	A	A	C	A
G30/29	B	B	B	B	B	-	D	C	D
G30/37	B	B	B	B	B	D	-	C	D
G30/50	C	C	C	C	C	C	C	-	C
G31/37	B	B	B	B	B	D	D	C	-

G20, G20/G25	Zemní plyn, Gaz naturel, prdgas i, prdgas p Naturgas, Gas natural, Maakaasu, Gaz naturel Lacq, Natural gas, OUOIKO aspjo, Gas naturale Gas metáno, Gás Natural, Zemný plyn, Zemeljski plin
G25	Aardgas, Gaz naturel, zemní plyn LL, Gaz naturel Groningue
G30/G31, G30, G31	Tekutý plyn, Butaan/Propan Butano/Propano, Butan/Propan, Flüssiggas B/P, F-Gas, Butaani/Propani sivua / Butane/Propane, Yypaspjo u ríponávjo, GPL, Bután/Propan
G110	Průmyslově vyráběný plyn, Byqas, Gas manufacturado

Bezpečnostní pokyny

Před instalací a použitím přístroje si přečtěte návod k použití. Obrázky v tomto návodu jsou pouze orientační.

Pokud nebudete dodržovat nařízení v této příručce, tak je výrobce zproštěn jakékoli zodpovědnosti. Tento přístroj může být používán pouze na dostatečně odvětrávaném místě. Přístroj nesmí být napojen na komín nebo na zařízení pro odvod spalin.

Veškerou instalaci, seřízení a přestavbu na jiný druh plynu smí provádět pouze autorizovaný odborník se zohledněním práve platných ustanovení a zákonných předpisů, jakož i předpisů místních dodavatelů elektrického proudu a plynu. Zvláštní pozornost musí být věnována platným ustanovením a předpisům týkajícím se odvětrávání.

V případě přestavby na jiný druh plynu Vám doporučujeme se obrátit na zákaznický servis.

Tento přístroj je určen k výhradnímu použití v domácnostech, komerční nebo průmyslové použití není povoleno. Tento přístroj nesmí být vestavěn do obytných vozů a jacht. Záruka platí pouze tehdy, pokud je přístroj používán určeným způsobem.

Před instalací přístroje zkontrolujte, zda jsou nastavení přístroje uvedena na typovém štítku (druh a tlak plynu, jmenovitý výkon, napětí) kompatibilní s místními podmínkami.

Před prováděním jakýchkoliv prací odpojte přívod elektrického proudu a plynu.

Síťový kabel musí být dobře připraven na vestavný nábytek tak, aby nemohl přijít do kontaktu s horkými částmi peccí trouby nebo varné desky

Elektrické přístroje musí být vždy uzemněné.

Neprovádějte žádné práce uvnitř přístroje. Případně volejte náš zákaznický servis.

Před montáží

Tento přístroj odpovídá třídě 3 dle EN 30-1-1 pro plynové přístroje: vestavné přístroje.

Nábytek, do kterého má být přístroj vestavěn musí být dostatečně připraven a stabilní.

Nábytek nacházející se vedle přístroje, jehož povrch a lepidlo, kterým je slepený, nesmí být z hořlavých materiálů a musí být záruzdorný.

Tento přístroj nesmí být vestavěn nad chladničky, pračky, myčky na nádobí nebo do podobných přístrojů.

Pokud instalujete varnou desku nad peccí troubu, tak musí být trouba vybavena nuceným odvětráváním. Zkontrolujte rozměry peccí trouby v příručce k instalaci. V případě montáže odsavače par musí být odsavač bar instalován dle montážního návodu a vždy musí být dodržen minimální vertikální odstup k varné desce (obr.1).

Příprava kuchyňského nábytku (obr. 1-2)

Vyříznete do pracovní desky otvor o požadovaných rozměrech.

Řezné plochy pracovních desek ze dřeva natřete speciálním lepidlem, abyste je chránili před vlhkostí.

Mezipatro

Pokud nebude pod varnou desku instalována žádná peccí trouba a její spodní strana zůstane přístupná, musíte dodržet následující:

- Je předepsána montáž mezipatra pod varné desky s elektrickými plotnami nebo hořáky na wok.
- Doporučujeme Vám montáž mezipatra pod plynové hořáky bez hořáků na wok, abyste navázali kontakt se zahřátou spodní stranou varné desky.

Výška vestavby: 10 mm od spodní strany varné desky.

Materiál mezipatra: nehořlavý materiál, jako např. kov nebo překližka.

Vestavba přístroje (obr. 3)

Upozornění: při montáži varné desky noste ochranné rukavice.

V závislosti na modelu může být již z výroby namontováno lepicí těsnění. Lepicí těsnění v žádném případě neodstraňujte, zabraňuje prosakování. Pokud těsnění není namontováno, nalepte ho na spodní okraj varné desky.

K připevnění přístroje k vestavnému nábytku:

1. Ze sáčku s příslušenstvím vyndejte svorky a namontujte je v dané pozici tak, aby jimi šlo volně otáčet.
2. Varnou desku vycentrujte.
Tlačte okraje tak dlouho dolů, dokud zcela nepřilehnou.
3. Otočte svorky a pevně je přitáhněte.
Pozice svorek závisí na tloušťce povrchu pracovní desky.
Přístroj nesmí být na pracovní desku přilepen silikonem.

Demontáž varné desky

Odpojte přístroj od elektrického proudu a plynu.

Uvolněte svorky a postupujte jako při vestavbě, ale v opačném pořadí.

Plynová přípojka (obr. 4)

Plynová přípojka musí být provedena takovým způsobem, aby byl uzavřicí ventil přístupný.

Na konci vstupní trubky vedoucí k plynové varné desce se nachází 1/2" (20,955 mm) závit. Tento závit umožňuje:

- připojení napevno
- připojení pomocí kovové hadice (délka min. 1 m - max. 3 m).

Mezi výstup sběrného potrubí a plynovou přípojku namontujte těsnění (034308), které je součástí dodávky.

Tato hadice nesmí přijít do kontaktu s pohyblivými částmi vestavné jednotky (např. se zásuvkou) nebo nesmí být vedena otvory, které by se mohly uzavřít

Během napojení jakéhokoli druhu se nesmí otáčet nebo obracet koleno, a tím být uvedeno do jiné pozice, než jak je dodáváno z výroby.

Pokud chcete vytvořit válcovitou přípojku, nahradte od výrobce instalované koleno kolcem ze sáčku s příslušenstvím. Obr. 4a.

Nezapomeňte mezi ně vložit těsnění.

⚠ Nebezpečí úniku plynu!

Po dokončení prací v místě připojení vždy ověřte těsnost.

Výrobce nepřebírá žádnou zodpovědnost za únik plynu v místě připojení, se kterým se předtím manipulovalo.

Elektrická přípojka (obr. 5)

Přístroj patří k typu "Y": přívodní kabel nesmí vyměňovat uživatel, ale pouze zákaznický servis. Musí být zohledněn nejen typ kabelu, ale také minimální průřez.

Varné desky jsou dodávány s přívodním kabelem se zástrčkou nebo bez zástrčky.

Přístroje vybavené zástrčkou mohou být připojeny pouze do předpisově instalované a uzemněné zásuvky.

Je třeba instalovat všepólový dělicí spínač s minimálním odstupem kontaktů 3 mm (kromě připojení na volně přístupnou zásuvku).

Přestavba na jiný druh plynu

Pokud to dovolují platná ustanovení příslušné země, může být tento přístroj přestavěn na jiný druh plynu (viz typový štítek). Díly potřebné pro přestavbu jsou součástí dodávané sady pro přestavbu (podle modelu) nebo je můžete objednat přes zákaznický servis.

DŮLEŽITÉ: nálepku s přestavěným druhem plynu umístěte v blízkosti typového štítku.

Musíte postupovat následovně:

A) Výměna trysek hořáků (obr. 6)

1. Sundejte rošty, kryty hořáků a rozdělovače.

2. Vyměňte trysky pomocí klíče dodaného přes náš zákaznický servis pod číslem výrobku 340847 (pro dvojité hořáky a tříplamenové hořáky pod číslem výrobku 340808), viz tabulka I. Přitom dávejte obzvláštní pozor na to, aby se tryska při vyšroubování nebo upevňování na hořák nezlomila.

Ujistěte se, že jste je utáhli až na doraz, aby bylo zajištěno utěsnění.

U těchto hořáků se nemusí provádět nastavení primárního vzduchu.

3. Namontujte rozdělovače a kryty hořáků na odpovídající varné zóny. Kromě toho správně nasadte rošty.

B) Nastavení plynového kohoutku (obr. 7):

1. Otočte ovládacím kolíkem na nejnižší stupeň.
2. Sejměte ovládací kolíky plynových kohoutků. Uvidíte těsnění kolíků z flexibilní gumy. Odsuňte ho pomocí špičky šroubováku na stranu, abyste se dostali k nastavovacímu šroubu plynového kohoutku.

Těsnění kolíků nikdy nevyjímejte. Pro bezchybný provoz přístroje jsou těsnění nezbytná, neboť zabraňují vniknutí tekutin a nečistot do vnitřní části přístroje.

3. Minimální přívod plynu nastavíte tak, že pomocí plochého šroubováku otočíte bypass - šrouby.
Podle druhu plynu, na který přestavujete (viz tabulka II), musíte postupovat následovně:
A: Zcela utáhněte bypass - šrouby.
B: Povolte bypass - šrouby, až dosáhnete správného úniku plynu z hořáků.
C: Bypass - šrouby smí vyměnit pouze autorizovaný odborník
D: Neprovádějte na bypass - šroubech žádné změny

Ujistěte se, že hořák při výměně ovládacího kolíku od nejvyššího po nejnižší stupeň nezhasíná a nestahuje se.

Pokud byste se nemohli k bypass - šroubům dostat, vymontujte miskou na zachytávání tuku, která je sešroubovaná se zbytkem varné desky. Při demontáži postupujte následovně:

1. Vyjměte všechny rošty, kryty hořáků, rozdělovače a ovládací kolíky.
2. Povolte šrouby na hořácích.
3. V případě montáže postupujte v opačném pořadí jako při demontáži.

Nikdy nedemontujte hřídel plynového kohoutku (obr. 8).
V případě poruchy vyměňte celé plynové kohoutky.

Informace v případě plynových desek pro domácnost	zóna	Hodnota	Jednotka
Značka		BOSCH	
Model		POH6B6B10	
Typ varné desky		plynová (tvrzené sklo)	
Počet plynových hořáků		4	Ks
Energetická účinnost na plynový hořák	ľavá predná	55	%
	ľavá zadná	55	%
	prostředná		
	pravá zadná	55	%
	pravá predná	55	%
Energetická účinnost plynové varné desky		55	%

Tabulka povinných informací pro domácnost: (Ve smyslu ekodizajn Nařízení Komise č 66/2014, čl.2.3.)

Záruční podmínky

společnosti BSH domácí spotřebiče s.r.o.

1. Záruka

Na tento výrobek je v souladu s § 2113 a násl. zákona č. 89/2012 Sb., občanský zákoník, v platném znění, poskytována **záruka za jakost 24 měsíců** (dále jen „záruka“), která běží zpravidla od odevzdání výrobku zákazníkovi. Pokud byla sjednána delší záruka, řídí se tato speciálními pravidly.

Záruka 24 měsíců je poskytována pouze zákazníkovi spotřebiteli a jen na výrobek **k běžnému užívání v domácnosti**. Zákazníkovi podnikateli nebo jiné právnické osobě je poskytnuta 24 měsíční záruka za předpokladu, že se koupě netýká jeho podnikatelské činnosti (např. prádelna, ubytovací služby, restaurační zařízení apod.), způsob užívání je obdobný užívání v domácnosti a výrobek není prokazatelně přetěžován (kumulativně); v ostatních případech je poskytována záruka v délce 6 měsíců. Společnost BSH domácí spotřebiče s.r.o. si vyhrazuje právo omezit plnění záruky nad rámec 6 měsíců v případě, že bude zjevné, že spotřebič není provozován v souladu s výše uvedenými podmínkami.

2. Pořizovací doklad a záruční list

Základním průkazem práv zákazníka je **pořizovací doklad** (paragon, faktura, leasingová smlouva apod.). Pokud byl při prodeji vydán **záruční list**, je tento součástí výrobku s výrobním číslem uvedeným na přední straně tohoto záručního listu. Nedílnou součástí záručního listu je pořizovací doklad. Zákazník si ve vlastním zájmu pořizovací doklad i záruční list pečlivě uschová.

Bezplatný záruční servis je možno poskytnout jen v případě předložení pořizovacího dokladu nebo v případě prodloužené záruky i vyplněného záručního listu a vystaveného certifikátu, pokud byl vydán. Záruční list vyplňuje prodejce a je v zájmu zákazníka zkontrolovat správnost a úplnost uvedených údajů. Záruční list je platný pouze v originálu, na kopie nebude brán zřetel.

3. Uplatnění záruky

Zákazník má v rámci poskytnuté záruky právo na bezplatné, včasné a řádné odstranění reklamované vady výrobku, a to opravou, popřípadě – není-li to vzhledem k povaze (tzn. příčině i projevu) vady neúměrné – právo na výměnu výrobku nebo jeho vadné součásti. Za zákonem stanovených podmínek může být poskytnuta sleva na výrobku anebo může být výrobek vrácen.

Záruční oprava se vztahuje výhradně na vady, které vzniknou průkazně v době platné záruky. Takto vzniklé vady je oprávněn odstranit pouze **autorizovaný servis**. Uplatnit záruku může zákazník u autorizovaného servisu nebo v prodejně, kde byl výrobek zakoupen, a to bez zbytečného odkladu, nejpozději však do konce záruční doby. Zvolí-li zákazník jiný, než nejbližší autorizovaný servis, bude na něm, aby nesl v souvislosti s tím zvýšené náklady.

Autorizovaný servis posoudí oprávněnost reklamace a podle povahy vady výrobku rozhodne o způsobu řešení reklamace.

Seznam autorizovaných servisů je k dispozici na www.bosch-home.com/cz.

Doba, po kterou zákazník nemůže výrobek z důvodu vady používat, se do záruční doby nepočítá. O tuto dobu se záruční doba prodlužuje. Při výměně se **běh záruční doby** neobnovuje. Při opravě nedochází k běhu nové záruční doby týkající se opravené součásti či součástky.

Po provedení záruční opravy je autorizovaný servis povinen vydat zákazníkovi čitelnou kopii opravního listu. **Opravní list** slouží k prokazování práv zákazníka, proto je ve vlastním zájmu zákazníka před podpisem opravního listu zkontrolovat jeho obsah a kopii opravního listu pečlivě uschovat.

Zákazník je povinen poskytnout autorizovanému servisu **součinnost** k ověření existence reklamované vady a k jejímu odstranění (včetně odpovídajícího potřebného vyzkoušení nebo demontáže výrobku).

Při uplatnění reklamace předá zákazník **výrobek čistý** v souladu s hygienickými předpisy nebo obecnými hygienickými zásadami včetně všech jeho součástí a příslušenství, umožňujících takové ověření a odstranění vady. V případě, že výrobek nedodá kompletní a je-li kompletnost výrobku nezbytná k zjištění existence reklamované vady a/nebo k jejímu odstranění, běh lhůty k vyřízení reklamace začíná až dodáním chybějících součástí.

4. Neoprávněnost reklamace

Reklamacie není oprávněná v případech, vznikla-li závada nebo poškození:

- a) prokazatelně nesprávným užíváním výrobku (např. v rozporu s návodem, s pokyny uvedenými na obalu výrobku či v záručním listě, užíváním v rozporu s obecně známými pravidly užívání předmětného výrobku, provozem při nesprávném napájecím napětí, připojování na nedovolené zdroje proudu, užíváním zboží v nevhodných podmínkách – vlhko, prašnost, extrémní tvrdost vody apod.) anebo jiným nesprávným jednáním uživatele (např. neodbornou instalací či zapojením);
- b) prokazatelně nedovolenými zásahy do přístroje (konstrukční nebo jiná úprava, neodborná montáž), živelnou katastrofou nebo mechanickým poškozením výrobku;
- c) nese-li předložený záruční list zjevné známky provedených změn údajů nebo je-li na výrobku odlišné výrobní číslo od toho, jež je uvedeno v záručním listě;
- d) u estetických komponentů, nezajišťujících funkčnost výrobku z důvodu:
 - transportního poškození nebo přemístování (poškrábání, promáčknutí, praskliny, rozbitá skla a police apod.)
 - nefunkčních estetických komponentů jako jsou madla, skla, ovládací spínače apod., které jsou důsledkem běžného opotřebení
 - změny barvy plastových komponentů (jedná se o běžný fyzikálně chemický jev po čase používání)
 - vady spotřebních materiálů, u kterých je doba životnosti daná charakterem součástky (žárovky, vodní filtry, vzduchové, prachové filtry, uhlíkové filtry všeho druhu, akumulátory, baterie, apod.)
 - vady příslušenství a volitelné výbavy, způsobené nevhodnou manipulací nebo nepřiměřeným zacházením

Ze záručních oprav jsou vyloučeny případy běžné údržby nebo čištění, instalace, programování, kontroly parametrů výrobku.

5. Náhradní díly

Záruka na samostatně prodané náhradní díly výrobku je poskytována v délce 6 měsíců, a to za předpokladu jeho odborné instalace.

6. Pozáruční servis

V případě placené pozáruční opravy provedené autorizovaným servisem se poskytuje záruka v délce 24 měsíců.

7. Rozšířená záruka nad rámec zákona

U spotřebičů (pračky, myčky) sériově vybavených systémem **Aqua-Stop** (patent BSH) je výrobcem poskytnuta záruka na škody způsobené chybou tohoto systému. Na tyto škody je zákazníkovi spotřebiteli poskytnuta náhrada, a to po celou dobu životnosti spotřebiče. Vyloučena je náhrada škody v případě, kdy nebyl spotřebič zapojen do elektrického obvodu pod proudem.

8. Upozornění pro prodejce

Prodejce je povinen vyplnit správně a úplně záruční list v den prodeje výrobku. Při případné předprodejní reklamaci je třeba předložit řádně vyplněný reklamační protokol a pořizovací doklad (fakturu).

9. Ochrana osobních údajů

Osobní údaje zákazníka kupujícího budou použity výhradně k účelům pro zpracování objednávek a k případnému vyřízení záruky v souladu se zák. č. 101/2000 Sb., o ochraně osobních údajů.

10. Prohlášení o hygienické nezávadnosti výrobků

Všechny výrobky distribuované společností BSH domácí spotřebiče s.r.o. a přicházející do styku s potravinami splňují požadavky o hygienické nezávadnosti dle zákona č.258/2000 Sb., vyhlášky 38/2001 Sb. Toto prohlášení se vztahuje na všechny výrobky přicházející do styku s potravinami uvedené v aktuálním ceníku společnosti BSH domácí spotřebiče s.r.o.

Ujištění dovozce o vydání prohlášení o shodě

Vážený zákazníku,
dle § 13, odst.5 zákona č.22/1997 Sb. Vás ujišťujeme, že na všechny výrobky distribuované společností BSH domácí spotřebiče s.r.o. našim obchodním partnerům bylo vydáno prohlášení o shodě ve smyslu zákona č. 22/1997 Sb a nařízení vlády č. 17/2003 Sb., 616/2006 Sb. a 22/2003 Sb. a příslušných nařízení vlády. Toto ujištění dovozce o vydání prohlášení o shodě se vztahuje na všechny výrobky včetně plynových spotřebičů, které jsou obsaženy v aktuálním ceníku firmy BSH domácí spotřebiče s.r.o.

B/S/H/

Kontakt na servis domácích spotřebičů BOSCH

BSH domácí spotřebiče s.r.o.
Radlická 350
158 00 Praha 5

Příjem oprav
Tel.: +420 251 095 546
Email: **opravy@bshg.com**

Objednávky příslušenství a náhradních dílů
Tel.: +420 251 095 556
Email: **dily@bshg.com**

Zákaznické poradenství
Tel.: +420 251 095 555
Email: **bosch.spotrebice@bshg.com**

Aktuální informace o servisu naleznete na internetových stránkách **www.bosch-home.com/cz**.
Zde máte možnost sjednat opravu pomocí online formuláře.



Vstavaná plynová doska s ovládaním

POH6B6B10



BOSCH

[sk] Návod na použitie

POP6B..8..

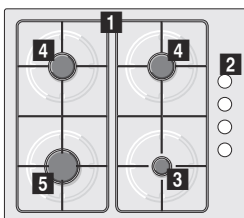

POH6B..1..

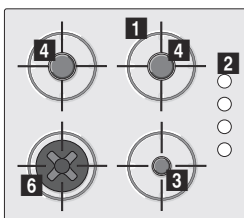

POP6B..1..

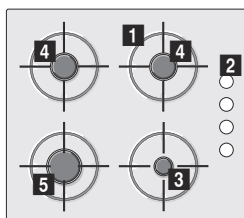

1 Rošty

2 Ovládacie gombíky

3 Úsporný horák (výkon až 1 kW)

4 Stredne silný horák (výkon až 1,75 kW)

5 Silný horák (výkon až 3 kW)

6 Mini rošt pod Wok (až 3,3 kW)

Obsah

	Použitie podľa určenia	3
	Dôležité bezpečnostné pokyny	4
	Zoznámenie sa so spotrebičom	5
	Príslušenstvo	5
	Plynové horáky	6
	Manuálne zapnutie	6
	Automatické zapnutie	6
	Bezpečnostný systém	6
	Vypnutie horáka	6
	Úrovne výkonu	6
	Varovanie	6
	Odporúčanie šéfkuchára	7
	Varné nádoby	7
	Riad	7
	Návod na použitie	7
	Čistenie a údržba	8
	Čistenie	8
	Údržba	8
	Čo robiť v prípade poruchy?	9
	Zákaznícky servis	10
	Záručné podmienky	10
	Ochrana životného prostredia	10
	Ekologická likvidácia spotrebiča	10

Viac informácií o našich produktoch, príslušenstve, náhradných dieloch a servise môžete nájsť na internetových stránkach:

www.bosch-home.com/sk

Použitie podľa určenia

Prečítajte si, prosím, starostlivo tento návod na použitie. Iba tak môžete Váš spotrebič bezpečne a správne obsluhovať. Uchovajte si tento návod na použitie a pokyny súvisiace s inštaláciou a v prípade zmeny majiteľa ich odovzdajte spolu so spotrebičom.

Výrobca nezodpovedá za akékoľvek škody, ktoré vzniknú v prípade, že nebudú dodržiavané pokyny a varovanie obsiahnuté v tomto návode.

Obrázky, ktoré sú súčasťou tohto návodu, majú iba orientačný charakter.

Spotrebič ponechajte v ochrannom obale, kým nezahájite inštaláciu. Ak si všimnete akéhokoľvek poškodenia spotrebiča, nezapájajte ho. Kontaktujte náš zákaznícky servis.

Spotrebič spĺňa požiadavky 3. triedy v súlade s normou EN 30-1-1 týkajúce sa plynových spotrebičov: vstavané spotrebiče.

Pred nainštalovaním novej varnej dosky je nutné sa uistiť, že inštalácia bude vykonaná v súlade s pokynmi v montážnom návode.

Neinštalujte spotrebič na jachtách ani v karavanoch.

Tento spotrebič môže byť prevádzkovaný výhradne v dobre vetraných priestoroch.

Spotrebič nie je prispôbený na prevádzku s externým časovačom či diaľkovým ovládačom.

Všetky činnosti súvisiace s inštaláciou, zapojením, reguláciou a prispôbením spotrebiča na iné druhy plynu musia byť vykonávané oprávneným odborníkom a musia byť dodržané všetky normy a legislatívne predpisy platné v danom štáte, rovnako ako odporúčania miestnych dodávateľov elektrickej energie a plynu. Zvláštnu pozornosť je nutné venovať platným predpisom týkajúcim sa vetrania.

Popisovaný spotrebič bol z výroby prispôbosený na druh plynu uvedený na popisnom (typovom) štítku. V prípade nutnosti jeho zmeny je nutné sa oboznámiť s montážnym návodom. Ak chcete spotrebič prispôbiť na napájanie inými druhmi plynu, odporúčame kontaktovať náš zákaznícky servis.

Spotrebič bol navrhnutý výhradne na domáce použitie; jeho komerčné využitie nie je povolené. Spotrebič používajte výhradne na varenie, nikdy na vykurovanie miestností. Záruka platí iba v prípade dodržiavania určeného spôsobu použitia spotrebiča.

Tento spotrebič je určený na použitie v najvyššej povolenej nadmorskej výške 2 000 m.

Nenechávajte zapnutý spotrebič bez dozoru.

Nepoužívajte iné pokrievky a detské ochranné zábrany, ktoré nie sú odporúčané výrobcom varnej dosky.

V opačnom prípade môže dôjsť k nehode, napríklad v dôsledku nadmerného nahriatia, vznietenia alebo oddelenia častí materiálu.

Deti staršie ako 8 rokov a osoby so zníženými fyzickými, zmyslovými a mentálnymi schopnosťami a tiež osoby s nedostatkom skúseností alebo znalostí, môžu spotrebič používať len pod dozorom zodpovednej osoby, alebo ak boli poučené, ako bezpečne obsluhovať spotrebič a sú si vedomé súvisiacich rizík.

Deti sa so spotrebičom nesmú hrať. Čistenie a základnú údržbu nesmú vykonávať deti bez dozoru dospelých osôb.

Dôležité bezpečnostné pokyny

Varovanie – Nebezpečenstvo deflagrácie (rýchle reakcie spaľovania)!

Nahromadenie väčšieho množstva plynu v uzavretej miestnosti bez možnosti spaľovania sa spája s nebezpečenstvom deflagrácie – náhleho vznietenia (rýchle reakcie spaľovania). Nie je dovolené umiestniť spotrebič v miestach, kde hrozí prievan, keďže by mohlo dôjsť ku zhasnutiu horákov. Prečítajte si, prosím, pozorne tento návod na použitie a upozornenia o funkčnosti plynových horákov.

Varovanie – Nebezpečenstvo otravy!

Používanie spotrebiča na varenie napojeného na plyn spôsobuje uvoľňovanie tepla, vlhkosti a spalín v miestnosti, v ktorej je spotrebič inštalovaný. Je nutné teda zabezpečiť správne odvetranie kuchyne, najmä ak je varná doska zapnutá: pamätajte, aby boli otvory umožňujúce prirodzené vetranie otvorené alebo nainštalujte vetrací systém (digestor s odťahom). Ak je spotrebič v prevádzke dlhšiu dobu, s intenzívnym výkonom, môže byť nutné nainštalovať doplnkové alebo efektívnejšie vetranie: otvorte okno alebo zvýšte výkon vetracieho systému.

Varovanie – Nebezpečenstvo popálenia!

- Varné zóny a ich tesné okolie sa počas prevádzky veľmi zahrievajú. Nikdy sa nedotýkajte rozpálených plôch. Dbajte na to, aby sa deti mladšie ako 8 rokov nepohybovali v blízkosti spotrebiča.
- Ak fľaša nestojí rovno, môže dôjsť k úniku propán-butánu do spotrebiča. V dôsledku toho sa môže u horákov tvoriť intenzívnejší stĺpec plameňa. Môže dôjsť k poškodeniu súčiastok, ktoré po čase nebudú tesniť, čo môže viesť k nekontrolovanému úniku plynu. V takejto situácii existuje vážne riziko popálenia. Plynové fľaše stavajte vždy do zvislej polohy.

⚠ Varovanie – Nebezpečenstvo požiaru!

- Varné zóny môžu byť veľmi horúce. Na varnú dosku nikdy neumiestňujte horľavé predmety. Nedávajte na varnú dosku žiadne predmety.
- Neskladujte ani nepoužívajte pod spotrebičom ani v blízkosti spotrebiča chemické látky, ktoré spôsobujú koróziu, vznik výparov, horľavé látky alebo produkty, ktoré nie sú určené na konzumáciu.
- Horúci tuk alebo olej sa ľahko vznieti. Počas zahrievania tuku alebo oleja nenechávajte spotrebič bez dozoru. V prípade vzplanutia tuku alebo oleja oheň nikdy nehaste vodou. Nádobu prikryte pokrievkou, čím udusíte oheň, a vypnite varnú zónu.

⚠ Varovanie – Nebezpečenstvo poranenia!

- Náhle zmeny teploty môžu spôsobiť prasknutie sklenenej časti. Počas používania varnej dosky je nutné chrániť spotrebič pred prievanom a zaliatím studenými tekutinami.
- Poškodené nádoby, nádoby nevhodnej veľkosti, nádoby, ktoré prekračujú rám varnej dosky, alebo nádoby nesprávne umiestnené na varnej doske môžu spôsobiť vážne poranenia. Dbajte odporúčaní a pokynov týkajúcich sa varných nádob.
- V prípade poruchy vypnite prívod elektriny a plynu k spotrebiču. Ak je nutná oprava, zavolajte prosím, náš zákaznícky servis.
- Nepokúšajte sa manipulovať s vnútorným priestorom spotrebiča. Ak je to nutné, zavolajte náš zákaznícky servis.
- Ak sa niektorý ovládací gombík neotáča, nesnažte sa ho otočiť silou. Bezodkladne kontaktujte zákaznícky servis, aby vykonal opravu alebo výmenu chybného prvku.

⚠ Varovanie – Nebezpečenstvo zásahu elektrickým prúdom!

- Na čistenie spotrebiča nepoužívajte parné čističe.
- Štrbiny alebo praskliny sklenenej časti predstavujú riziko úrazu elektrickým prúdom. Vypnite poistky v poistkovej skrini. Informujte zákaznícky servis.

👁 Zoznámene sa so spotrebičom

Informácie o spotrebiči vrátane jeho parametrov a výkonu horákov sú uvedené v prehľade modelov. → *Strana 2*

Príslušenstvo

Nasledujúce príslušenstvo je možné dokúpiť v našom zákaznickom servise:

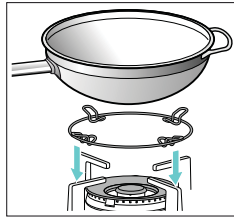
**Dodatočný rošt pre panvicu wok**

Určený na použitie výhradne na horákoch wok, pre nádoby s vypuklým dnom.

Použitie dodatočného roštu pre panvicu wok sa odporúča za účelom predĺženia životnosti spotrebiča

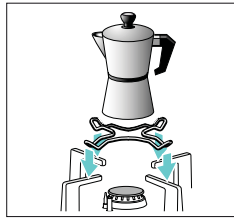
**Dodatočný rošt pre kávovary**

Určený výhradne na použitie na najmenšom horáku pre nádoby s priemerom dna menším ako 12 cm.

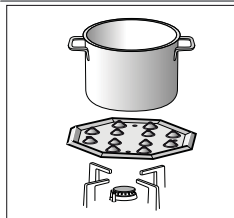
**Varná zóna určená na mierne varenie**

Toto príslušenstvo bolo navrhnuté za účelom zníženia množstva uvoľňovaného tepla pri nastavení najnižšieho výkonu.

Umiestnite toto príslušenstvo na rošt na kuželi smerom hore, nikdy nie priamo na horák. Varnú nádobu postavte do stredu tohto príslušenstva.

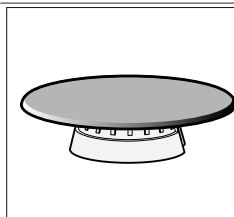
**Kryt varnej zóny určenej na mierne varenie**

Horák určený iba na varenie na najmenšom výkone. Pre jeho použitie odstráňte úsporný horák a nahradte ho uzáverom varnej zóny pre mierne varenie.

Kód produktu

- HEZ298110 Dodatočný rošt pre panvicu wok:
- Rošt zo smaltovanej ocele
- HEZ298114 Dodatočný rošt pre kávovary
- HEZ298105 Varná zóna určená na mierne varenie
- HEZ298104 Kryt varnej zóny určenej na mierne varenie

Výrobca nezodpovedá za škody v prípade, že je toto príslušenstvo používané nesprávne.

Plynové horáky

Na každom ovládacom gombíku je označené, ktorý horák ovláda.

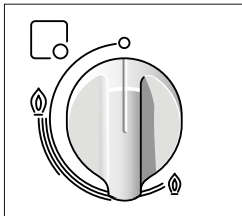

Aby spotrebič správne fungoval, je nutné sa presvedčiť, že rošty a všetky prvky horákov sú správne nainštalované. Kryty horákov medzi sebou nezamieňajte.

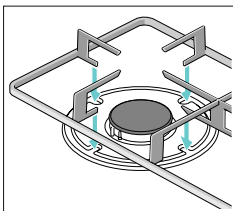
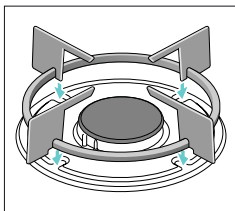
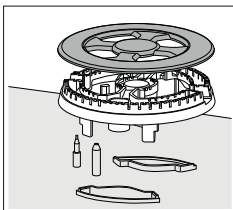
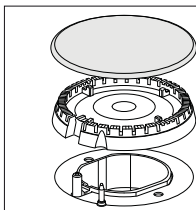

Manuálne zapnutie

1. Stlačte ovládací gombík vybratého horáku a otočte ním vľavo do zvolenej polohy.
2. Priblížte k horáku zapaľovač alebo plameň (zapálenú sviečku, zápalky, atď.).

Automatické zapnutie

V prípade varnej dosky s funkciou automatického zapínania (zapaľovacie sviečky):

1. Stlačte ovládací gombík vybratého horáku a otočte ním vľavo na úroveň maximálneho výkonu. Prítlačenie ovládacieho gombíka spôsobí vznik iskry na všetkých horákoch. Plameň sa zapáli.
2. Uvoľnite ovládací gombík.
3. Otočte ovládací gombík do požadovanej pozície.

Ak sa plameň nezapáli, otočte ovládacím gombíkom do polohy vypnuté a vyššie uvedený

postup zopakujte, pričom pridržte stlačený ovládací gombík na dlhšiu dobu (až 10 sekúnd).

Varovanie – Nebezpečenstvo výbuchu!

Ak sa po 15 sekundách plameň nezapáli, vypnite horák a otvorte v miestnosti okno. Počkajte s ďalším pokusom o zapnutie horáka aspoň 1 minútu.

Bezpečnostný systém

Varná doska je vybavená bezpečnostným systémom (termočlánkom), ktorý preruší prívod plynu, akonáhle dôjde k náhodnému zhasnutiu horákov.

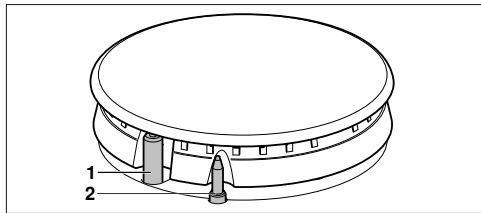

- 1 Zapaľovacia sviečka
- 2 Termočlánok

Aby ste zaistili, že bude tento mechanizmus fungovať správne:



1. Zapnite horák obvyklým spôsobom.
2. Pridržte silne ovládací gombík aspoň na 4 sekundy po zapálení plameňa.

Vypnutie horáka

Otočte zodpovedajúcim ovládacím gombíkom doprava do nulovej polohy (0).

Úroveň výkonu

Na ovládanie výkonu spotrebiča slúžia ovládacie gombíky s možnosťou regulácie výkonu varenia v rozsahu od najväčšieho výkonu po najnižší výkon.

Nastavenie		Vypnutie ovládacieho gombíka
Silný plameň		Otvorené na maximálny výkon
Mierny plameň		Otvorené na minimálny výkon

Varovanie

Mierne pískanie, ktoré možno postrehnúť počas prevádzky horáka, je úplne bežné.

Pri prvých použitíach je bežné, ak horák spotrebiča vydáva mierny zápach. Tento zápach nie je nebezpečný a neindikuje poruchu spotrebiča. Zápach je iba dočasný.

Plameň má obvyčajne oranžové zafarbenie a je to úplne bežný jav, ktorý je spôsobený prachom vo vzduchu, rozliatymi tekutinami na varnej doske a podobne.

Pokiaľ dôjde k náhodnému zhasnutiu plameňa horáka, je potrebné uzatvoriť prívod plynu ovládacím gombíkom horáka a vyčakať minimálne 1 minútu pred opätovným zapnutím horáka.

Po uplynutí niekoľkých sekúnd po zhasnutí horáka môžete začuť charakteristický zvuk (hluchý úder). Tento jav je úplne bežný, signalizuje, že došlo k vypnutiu bezpečnostného systému.

Dbajte o ideálnu čistotu. Ak sú zapaľovacie sviečky znečistené, iskrisko nefunguje. Sviečky je potreba pravidelne čistiť pomocou nekovovej kefy. Vyvarujte sa silným úderom do zapaľovacích sviečok.

Odporúčania šéfkuchára

Horák	Veľmi silný – silný	Stredný	Mierny
Horák wok	Privedenie k varu, varenie, vyprážanie, osmaženie, paella, pokrmy ázijskej kuchyne (wok)	Ohrievanie a udržovanie horúcej teploty: varené a predvarené jedlá	
Silný horák	Rezne, bifteky, tortilla, pokrmy vyprážené vo väčšom množstve tuku	Ryža, bešamel, mäsové zmesi	Varenie v pare: ryby, zelenina
Stredne			
Silný horák	Zemiaky varené v pare, čerstvá zelenina, polievky, cestoviny	Ohrievanie pokrmov a udržiavanie horúcej teploty pripravovaných pokrmov a príprava jemných pokrmov z duseného mäsa	
Úsporný horák	Varenie: dusené jedlá, mliečna ryža, karamel	Rozmrazovanie a pomalé varenie: zelenina, ovocie zmrazené výrobky	Rozpúšťanie: masla, čokolády, želatíny

Riad

Vhodný riad

Horák	Minimálny priemer nádoby	Maximálny priemer nádoby
Horák wok	22 cm	30 cm
Silný horák	22 cm	26 cm
Stredne silný horák	14 cm	20 cm
Úsporný horák	12 cm	16 cm

Návod na použitie

Nasledujúce odporúčania Vám pomôžu ušetriť energiu a predísť poškodeniu Vášho riadu:



Používajte nádoby, ktoré svojimi rozmermi zodpovedajú danému horáku.

Nepoužívajte malé nádoby na varenie na horákoch s väčším priemerom.

Plameň sa nesmie dotýkať bočných stien varných nádob.

Nepoužívajte deformované nádoby, ktoré nestoja stabilne na varnej doske a ktoré sa môžu prevrátiť.

Používajte výhradne nádoby s rovným a pevným dnom.

Nevarte bez pokrievky alebo s čiastočne odsunutou pokrievkou, takto dochádza k zbytočnej spotrebe energie.

Umiestnite nádobu na horák presne do stredu horáka. V opačnom prípade môže dôjsť k prevrhnutiu nádoby.

Na horáky vedľa ovládacích gombíkov neumiestňujte veľké nádoby. Môže dôjsť k poškodeniu ovládacích gombíkov v dôsledku vysokej teploty.

Nádoby umiestňujte na rošty, v žiadnom prípade ich nepokladajte bezprostredne na horák. Pred použitím horákov skontrolujte, či sú rošty a kryty horákov správne nasadené.

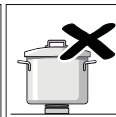
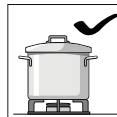
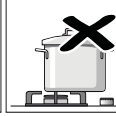
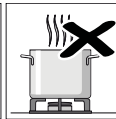
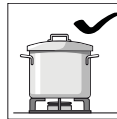
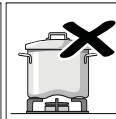
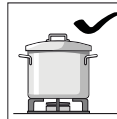

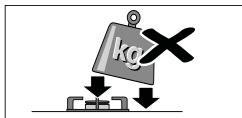

Nádoby nachádzajúce sa na varnej doske premiestňujte veľmi opatrne. Vyhnite sa nárazom na varnú dosku ani na ňu neumiestňujte extrémne ťažké predmety.

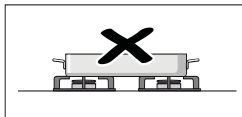

Nepoužívajte dva horáky alebo dva zdroje tepla pre jednu nádobu. Vyvarujte sa dlhšieho používania grilovacích dosiek, kameninových hrncov atď. pri využití maximálneho výkonu spotrebiča.

Čistenie a údržba

Čistenie

Po vychladnutí spotrebiča ho očistite pomocou hubky a mydlovej vody.

Po každom použití počkajte, kým horák nevychladne, a očistite povrch všetkých jeho častí. Aj tie najmenšie nečistoty (zvyšky jedla, kvapky tuku a podobne), ktoré ponecháte na varnej doske, zaschnú, čo sťaží ich odstránenie. Otvory pre vedenie plameňa z horáka musia byť vždy čisté.

Presúvanie niektorých druhov nádob môže zanechať na roštoch stopy kovu.

Očistite horáky a rošty mydlovou vodou a nekovovou kefkou.

Čisteniu roštov vybavených gumovými podložkami venujte zvýšenú pozornosť. Ak tieto podložky odpadnú, môže rošt poškrabať varnú dosku.

Vždy poriadne osušte horáky aj rošty. Kvapky vody alebo vlhké miesta na začiatku varenia môžu spôsobiť poškodenie smaltovaného povrchu.

Po očistení a vysušení horákov skontrolujte, či sú kryty horákov správne nasadené na rozdeľovač.

Varovanie!

- Nepoužívajte parné čističe. Mohli by varnú dosku poškodiť.
- Nikdy nepoužívajte abrazívne čistiace prostriedky, oceľovú drôtenku, ostré predmety, nože a podobne na odstraňovanie zaschnutých zvyškov jedla z povrchu varnej dosky.
- Nepoužívajte nože, škrabky alebo podobné nástroje na čistenie spojov sklenenej časti s ozdobnými prvkami horákov, kovovými profilmi alebo skleneného či hliníkového poklopu (pokiaľ je nimi spotrebič vybavený).

Údržba

Rozliate tekutiny odstráňte okamžite. Takto zabránite zaschnutiu zvyškov jedla a vyhnete sa zbytočnému úsiliu.

Nádoby neposúvajte po skle, môže dôjsť k jeho poškrabaniu. Z rovnakého dôvodu nedovoľte, aby na sklenenú časť spadli tvrdé či ostré predmety. Vyvarujte sa úderom do rámu varnej dosky.

Zrnká piesku (ktoré sa sypú napríklad pri čistení zeleniny) spôsobujú poškrabanie sklenenej časti dosky.

Roztopený cukor alebo potraviny s vysokým obsahom cukru, rozliate na povrchu varnej dosky je nutné odstrániť z varnej zóny pomocou sklenenej škrabky.

Čo robiť v prípade poruchy?

V niektorých prípadoch sú vzniknuté poruchy ľahko odstrániteľné. Predtým, než sa rozhodnete kontaktovať náš zákaznícky servis, zoznámte sa s nasledujúcimi pokynmi:

Porucha	Možná príčina	Riešenie
Elektrický systém nefunguje.	Chybná poistka.	Prekontrolujte poistky v poistkovej skrini, a pokiaľ je poistka poškodená, vymeňte ju.
	Automatická poistka alebo bezpečnostný istič sa vypol.	Prekontrolujte hlavný ovládací panel, či nie je vypnutý automatický bezpečnostný vypínač alebo istič.
Nefunguje automatické zapálenie.	Medzi zapalovacími sviečkami a horákmi môžu ostávať zvyšky jedla alebo čistiacich prostriedkov.	Priestor medzi zapalovacou sviečkou a horákom musí byť čistý.
	Horáky sú mokré.	Starostlivo vysušte kryty horákov.
	Kryty horákov sú zle nasadené.	Prekontrolujte, či sú kryty horáka správne nasadené.
	Spotrebič nie je uzemnený, nie je správne zapojený alebo uzemnenie je vykonané nesprávne.	Kontaktujte technika.
Plameň vychádzajúci z horáka nie je rovnomerný.	Súčiastky horáku nie sú správne nasadené.	Nasadte správne súčasti horáka na zodpovedajúce horáky.
	Plynové vývody horáka sú znečistené.	Vyčistite plynové vývody horáka.
Prúd plynu neprechádza prirodzeným spôsobom a/alebo plyn neprúdi vôbec.	Prívod plynu je blokovaný predradenými bezpečnostnými ventilmi.	Otvorte prípadne bezpečnostné ventily na prívod plynu.
	Ak je varná doska napájaná plynom z plynovej fľaše, prekontrolujte, či nie je fľaša prázdna.	Vymeňte plynovú fľašu.
V kuchyni je cítiť plyn	Jeden z kohútikov je otvorený.	Vypnite ovládacie gombíky.
	Nesprávne zapojenie plynovej fľaše.	Prekontrolujte, či je zapojenie plynovej fľaše s plynom dobre utesnené.
	Možný únik plynu.	Uzavrite hlavný prívod plynu, vyvetrajte miestnosť a ihneď uvedomte certifikovaného technika. Pred opätovným použitím prekontrolujte, či nedochádza k úniku plynu v inštalácii alebo v spotrebiči.
Horák sa vypne ihneď po uvoľnení ovládacieho gombíka.	Ovládací gombík nebol podržaný dostatočne dlho.	Po zapnutí horáka pridržte stlačený ovládací gombík o niekoľko sekúnd dlhšie.
	Plynové vývody horáka sú znečistené.	Vyčistite plynové vývody horáka.

Zákaznícky servis

V prípade, že sa obrátite so žiadosťou o pomoc na náš zákaznícky servis, uveďte číslo výrobu (E-číslo) a výrobné číslo (FD) spotrebiča. Tieto informácie nájdete na popisnom (typovom) štítku spotrebiča, na spodnej strane varnej dosky; sú tiež umiestnené na etikete v návode na obsluhu.

Adresy servisných stredísk vo všetkých štátoch nájdete v priloženom zozname autorizovaných servisov.

Dôverujte odbornosti Vášho výrobcu. Vďaka tomu máte záruku, že opravy budú vykonané preškolenými servisnými technikmi, ktorí disponujú originálnymi náhradnými dielmi pre daný spotrebič.

Záručné podmienky

Pokiaľ bude aj napriek snahe výrobcu spotrebič akokoľvek poškodený alebo nebude spĺňať požadované kvalitatívne normy, okamžite nás o tomto, prosím, informujte. Záruka platí iba v prípade, že v mechanizme spotrebiča neboli uskutočnené žiadne úpravy a spotrebič bol používaný v súlade s jeho určením.

Platné záručné podmienky sú stanovené zastúpením našej firmy v krajine, v ktorej bol spotrebič zakúpený. Podrobnejšie informácie môžete získať u predávčov.

K uplatneniu záručných náhrad je nutné sa preukázať dokladom o kúpe spotrebiča.

Vyhradzujeme si právo na zmeny.

Ochrana životného prostredia

Ak sa na typovom štítku spotrebiča nachádza tento symbol , dodržujte nasledujúce pokyny.

Ekologická likvidácia spotrebiča

Obalové materiály likvidujte v súlade s predpismi o ochrane životného prostredia.



Tento spotrebič je označený v súlade s európskou smernicou 2012/19/EÚ a poľským zákonom z 29. júla 2005 „O použitých elektrických a elektronických spotrebičoch“ (zákon č. 180, pol. 1495 Zb. z roku 2005) symbolom prečiarknutého kontajnera na odpad. Toto označenie informuje, že tento výrobok po ukončení svojej životnosti nesmie byť umiestnený spolu s ostatnými odpadmi, ktoré pochádzajú z domácnosti. Užívateľ je povinný odovzdať spotrebič na zbernom mieste, ktoré sa zaoberá likvidáciou starých elektrických a elektronických spotrebičov a zariadení, na miestne zberné strediská, do obchodov a miestnych úradov, ktoré tvoria systém umožňujúci zber týchto zariadení. Správny postup pri likvidácii použitého elektrického alebo elektronického spotrebiča či zariadení prispieva k tomu, aby sa zabránilo úniku nebezpečných látok ohrozujúcich ľudské zdravie a životné prostredie a nesprávne skladovaniu a spracovaniu týchto zariadení.

Obalový materiál spotrebiča bol vyrobený z materiálov, ktoré zaručujú účinnú ochranu počas prepravy.

Tieto materiály sú plne recyklovateľné, preto zmierňujú svoj vplyv na životné prostredie. Aj vy sami sa môžete zapojiť do ochrany životného prostredia, ak budete postupovať v súlade s nižšie uvedenými pokynmi:

- Obalové materiály vyhadzujte do príslušného recyklačného kontajnera.
- Pred likvidáciou starého spotrebiča je nutné ho odpojiť. Informácie o adrese najbližšieho zberného recyklačného miesta, kde má byť starý spotrebič odovzdaný, získate na miestnom úrade.
- Použitý olej nevyliievajte do drezu. Zbierajte ho do uzatvorenej nádoby a potom odovzdajte do príslušného strediska alebo ho prípadne umiestnite do odpadkového koša (nie je to najlepším riešením, pretože odpad bude odvezený na skládku, avšak tak zabránite kontaminácii spodnej vody).



1

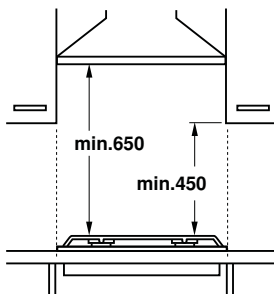
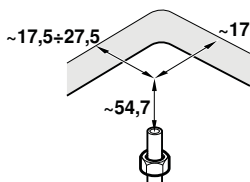
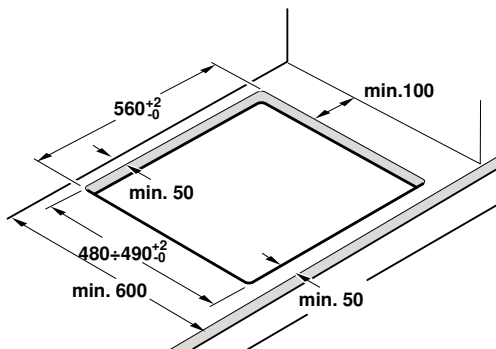
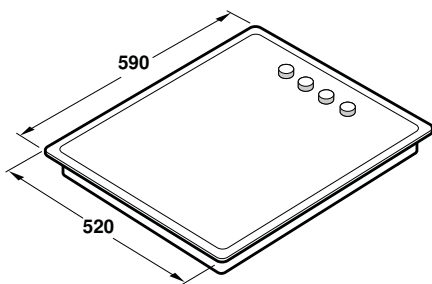

2

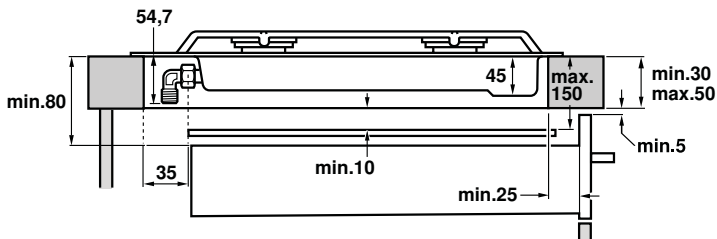

3

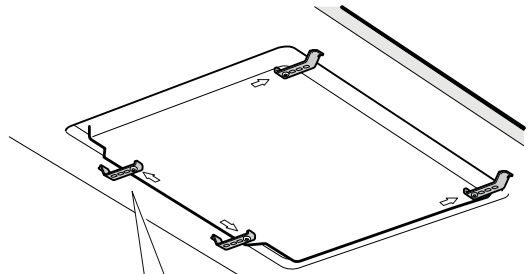
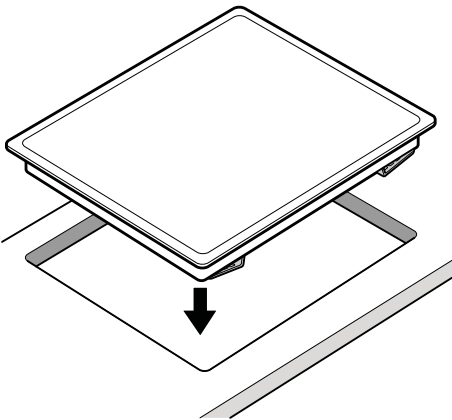
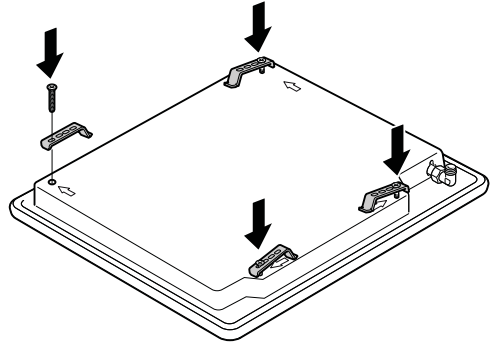
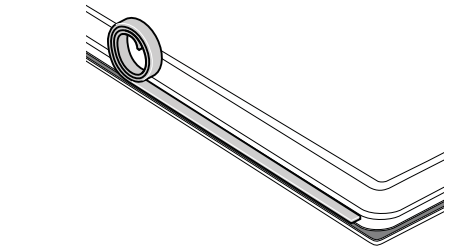

4x

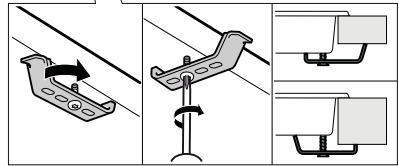

4

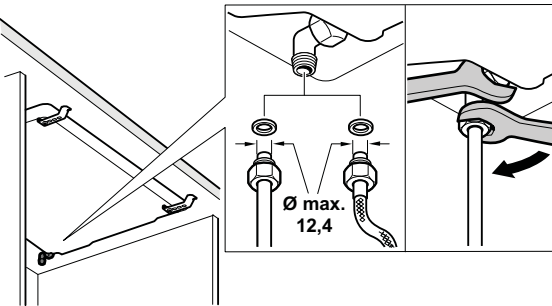

4a

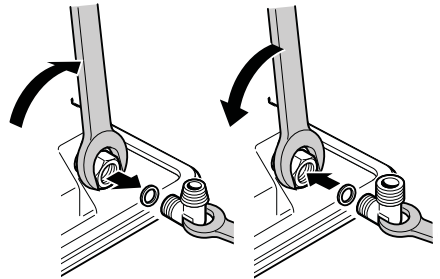

5

220V - 240V ~



6

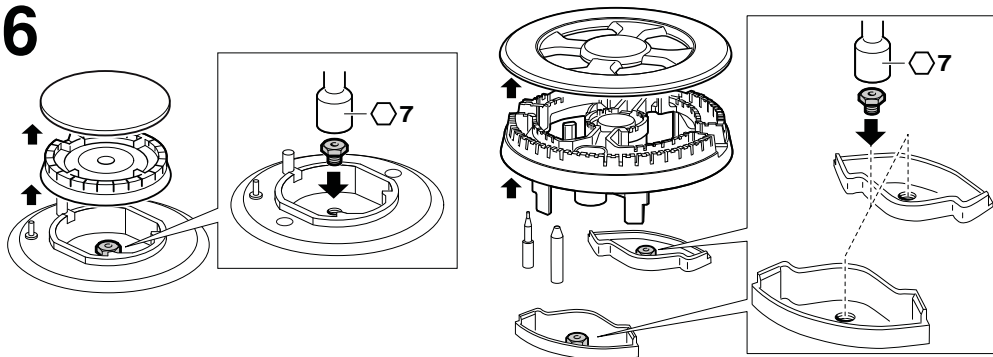

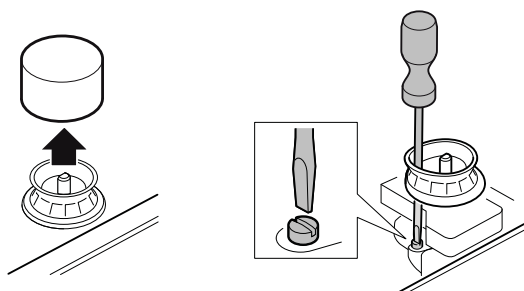

7



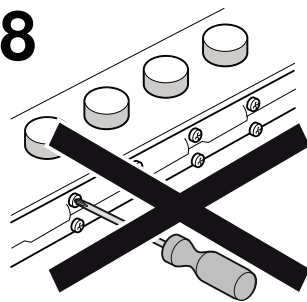



8



Tabul'ka I

	plyn	mbar		Qn(kW)	m ³ /h	g/h		Qr(Kw)
●	G20	20	72	1	0,095	-	30	≤ 0,33
	G20	25	68	1	0,095	-	30	≤ 0,33
	G25	20	73	1	0,111	-	30	≤ 0,33
	G25	25	72	1	0,111	-	30	≤ 0,33
	G25.1	25	72	1	0,111	-	30	≤ 0,33
	G30	29	50	1	-	73	30	≤ 0,33
	G30	37	48	1	-	73	30	≤ 0,45
	G30	50	43	1	-	73	26	≤ 0,33
	G31	37	50	1	-	71	30	≤ 0,33

	plyn	mbar		Qn (kW)	m³/h	g/h		Qr (Kw)
	G20	20	100	1,75	0,167	-	32	≤ 0,35
	G20	25	91	1,75	0,167	-	32	≤ 0,35
	G25	20	100	1,75	0,194	-	32	≤ 0,35
	G25	25	98	1,75	0,194	-	32	≤ 0,35
	G25.1	25	98	1,75	0,194	-	32	≤ 0,35
	G30	29	67	1,75	-	127	32	≤ 0,41
	G30	37	63	1,75	-	127	32	≤ 0,5
	G30	50	58	1,75	-	127	29	≤ 0,41
	G31	37	67	1,75	-	125	32	≤ 0,41
	G20	20	115	3	0,286	-	39	≤ 0,5
	G20	25	110	3	0,286	-	39	≤ 0,5
	G25	20	132	3	0,333	-	39	≤ 0,5
	G25	25	128	3	0,333	-	39	≤ 0,5
	G25.1	25	128	3	0,333	-	39	≤ 0,5
	G30	29	85	3	-	218	39	≤ 0,6
	G30	37	82	3	-	218	39	≤ 0,8
	G30	50	74	3	-	218	35	≤ 0,6
	G31	37	85	3	-	214	39	≤ 0,6
	G20	20	103	3,3	0,314	-	61	≤ 1,55
	G20	25	95	3,3	0,314	-	61	≤ 1,55
	G25	20	109	3,3	0,366	-	61	≤ 1,55
	G25	25	104	3,3	0,366	-	61	≤ 1,55
	G25.1	25	104	3,3	0,366	-	61	≤ 1,55
	G30	29	68	3,3	-	240	61	≤ 1,55
	G30	37	62	3,3	-	240	61	≤ 1,75
	G30	50	60	3,3	-	240	55	≤ 1,55
	G31	37	68	3,3	-	236	61	≤ 1,55

Tabuľka II

	G20/20	G20/25	G25/20	G25/25	G25.1/25	G30/29	G30/37	G30/50	G31/37
G20/20	-	D	D	D	D	A	A	C	A
G20/25	D	-	D	D	D	A	A	C	A
G25/20	D	D	-	D	D	A	A	C	A
G25/25	D	D	D	-	D	A	A	C	A
G25.1/25	D	D	D	D	-	A	A	C	A
G30/29	B	B	B	B	B	-	D	C	D
G30/37	B	B	B	B	B	D	-	C	D
G30/50	C	C	C	C	C	C	C	-	C
G31/37	B	B	B	B	B	D	D	C	-

G20, G20/G25 Zemný plyn

G25 Zemný plyn LL3

G30/G31, G30, G31 Tekutý plyn

G110 Priemyselne vyrábaný plyn, svietiplyn

Bezpečnostné pokyny

Pred inštaláciou a použitím prístroja si prečítajte návod na použitie.

Obrázky v tomto návode sú iba orientačné.

Ak nebudete dodržiavať nariadenia v tejto príručke, tak je výrobca zbavený akejkoľvek zodpovednosti.

Tento prístroj môže byť používaný iba na dostatočne odvetrávanom mieste. Prístroj nesmie byť napojený na komín alebo na zariadenie na odvod spalin.

Všetku inštaláciu, nastavenie a prestavbu na iný druh plynu smie vykonávať iba autorizovaný odborník so zohľadnením práve platných ustanovení a zákonných predpisov, ako aj predpisov miestnych dodávateľov elektrického prúdu a plynu. Zvláštna pozornosť musí byť venovaná platným ustanoveniam a predpisom týkajúcich sa odvetrávania.

V prípade prestavby na iný druh plynu Vám odporúčame sa obrátiť na zákaznícky servis.

Tento prístroj je určený na výhradné použitie v domácnostiach; komerčné alebo priemyselné použitie nie je povolené. Tento prístroj nesmie byť zabudovaný do obytných vozidiel a jacht. Záruka platí iba vtedy, ak sa prístroj používa určeným spôsobom. Pred inštaláciou prístroja prekontrolujte, či sú nastavenia prístroja uvedené na typovom štítku (druh a tlak plynu, menovitý výkon, napätie) kompatibilné s miestnymi podmienkami.

Pred vykonávaním akýchkoľvek prác odpojte prívod elektrického prúdu a plynu.

Sieťový kábel musí byť dobre pripevnený na zabudovaný nábytok tak, aby nemohol prísť do kontaktu s horúcimi časťami rúry na pečenie alebo varnej dosky.

Elektrické prístroje musia byť vždy uzemnené. Nerobte žiadne práce vo vnútri prístroja. Popri prípade volajte náš zákaznícky servis.

Pred montážou

Tento prístroj zodpovedá triede 3 podľa EN 30-1-1 pre plynové prístroje: Zabudované prístroje.

Nábytok, do ktorého má byť prístroj zabudovaný musí byť dostatočne pripevnený a stabilný.

Nábytok nachádzajúci sa vedľa prístroja, ktorého povrch a lepidlo, ktorým je zlepený, nesmie byť z horľavých materiálov a musí byť žiaruvzdorný.

Tento prístroj nesmie byť zabudovaný nad chladničky, práčky, umývačky riadu alebo do podobných prístrojov.

Ak inštalujete varnú dosku nad rúru na pečenie, tak musí byť rúra vybavená núteným odvetrávaním. Prekontrolujte rozmery rúry na pečenie v príručke pre inštaláciu. V prípade montáže odsávača pár musí byť odsávač pár inštalovaný podľa montážneho návodu a vždy musí byť dodržaný minimálny vertikálny odstup k varnej doske (obr.1).

Príprava kuchynského nábytku (obr. 1-2)

Vyrežte do pracovnej dosky otvor s požadovanými rozmermi.

Rezné plochy pracovných dosiek z dreva natrite špeciálnym lepidlom, aby ste ich chránili pred vlhkosťou.

Medziposchodie

Ak nebude pod varnou doskou inštalovaná žiadna rúra na pečenie a jej spodná strana zostane prístupná, musíte dodržať nasledujúce:

- Je predpísaná montáž medziposchodia pod varné dosky s elektrickými platňami alebo horákmi na wok.
- Odporúčame Vám montáž medziposchodia pod plynové horáky bez horákov na wok, aby ste nadviazali kontakt so zohriatou spodnou stranou varnej dosky.

Výška zabudovania: 10 mm od spodnej strany varnej dosky. Materiál medziposchodia: nehorľavý materiál, ako napr. kov alebo preglejka.

Zabudovanie prístroja (obr. 3)

Upozornenie: Pri montáži varnej dosky noste ochranné rukavice.

V závislosti od modelu môže byť už z výroby namontované lepiace tesnenie. Lepiace tesnenie v žiadnom prípade neodstraňujte, zabráňuje presakovaniu. Ak tesnenie nie je namontované, nalepte ho na spodný okraj varnej dosky.

Na pripevnenie prístroja k zabudovanému nábytku:

1. Z vrečka s príslušenstvom vyberte svorky a namontujte ich v stanovenej pozícii tak, aby sa s nimi dalo voľne otáčať.
2. Varnú dosku vycentrujte.
Tlačte okraje tak dlho dole, pokiaľ úplne neprilíahnú.
3. Otočte svorky a pevne ich pritiahnite. Pozícia svoriek závisí od hrúbky povrchu pracovnej dosky.

Prístroj nesmie byť na pracovnú dosku prilepený silikónom.

Demontáž varnej dosky

Odpojte prístroj od elektrického prúdu a plynu. Uvoľnite svorky a postupujte ako pri zabudovaní, ale v opačnom poradí.

Plynová prípojka(obr. 4)

Plynová prípojka musí byť vytvorená takým spôsobom, aby bol odzvárací ventil prístupný.

Na konci vstupnej rúrky vedúcej k plynovej varnej doske sa nachádza 1/2" (20,955 mm) závit. Tento závit umožňuje:

- pripojenie napevno
- pripojenie pomocou kovovej hadice (dĺžka min. 1 m - max. 3 m).

Medzi výstup zberného potrubia a plynovú prípojku namontujte tesnenie (034308), ktoré je súčasťou dodávky.

Táto hadica nesmie prísť do kontaktu s pohyblivými časťami zabudovanej jednotky (napr. so zásuvkou) alebo nesmie byť vedená otvormi, ktoré by sa mohli uzatvoriť.

Počas napojenia akéhokoľvek druhu sa **koleno nesmie otáčať alebo obracať**, a tým byť uvedené do inej pozície, než ako je dodávané z výroby.

Ak chcete vytvoriť valcovitú prípojku, nahradte od výrobcu inštalované koleno kolonom z vrečka s príslušenstvom. (obr. 4a)

Nezabudnite medzi ne vložiť tesnenie.

⚠ Nebezpečenstvo úniku plynu!

Po dokončení prác v mieste pripojenia vždy overte tesnosť. Výrobca nepreberá žiadnu zodpovednosť za únik plynu v mieste pripojenia, s ktorým sa predtým manipulovalo.

Prestavba na iný druh plynu

Prístroj patrí do typu "Y": Prívodný kábel nesmie vymieňať užívateľ, ale iba zákaznícky servis. Musí byť zohľadnený nielen typ kábla, ale aj minimálny prierez.

Varné dosky sú dodávané s prívodným káblom so zástrčkou alebo bez zástrčky.

Prístroje vybavené zástrčkou môžu byť pripojené len do predpisovo inštalovanej a uzemnenej zásuvky.

Je potrebné inštalovať všepólový deliaci spínač s minimálnym odstupom kontaktov 3 mm (okrem pripojenia na voľne prístupnú zásuvku).

Prestavba na iný druh plynu

Ak to dovol'ujú platné ustanovenia príslušnej krajiny, môže byť tento prístroj prestavovaný na iný druh plynu (pozri typový štítek). Diely potrebné pre prestavbu sú súčasťou dodávanej súpravy pre prestavbu (podľa modelu) alebo ich môžete objednať prostredníctvom zákazníckeho servisu.

DŮLEŽITÉ: Nálepku s prestavovacím druhom plynu umiestnite v blízkosti typového štítku.

Musíte postupovať nasledovne:

A) Výmena trysiek horákov (obr. 6):

1. Dajte dole rošty, kryty horákov a rozdeľovača.
2. Vymeňte trysky pomocou kľúča dodaného cez náš zákaznícky servis pod číslom výrobku 340847 (pre dvojité horáky a trojplameňové horáky pod číslom výrobku 340808), pozri tabuľku I. Pri tom dávajte najmä pozor na to, aby sa tryska pri vyskrutkovaní alebo upevňovaní na horák nezlomila.

Ubezpečte sa, že ste ich utiahli až na doraz, aby sa zabezpečilo utesnenie.

Na týchto horákoch sa nemusí vykonávať nastavenie primárneho vzduchu.

3. Namontujte rozdeľovače a kryty horákov na zodpovedajúce varné zóny.
Okrem toho správne nasadte rošty.

B) Nastavenie plynového kohútika (obr. 7):

1. Otočte ovládacím kolíkom na najnižší stupeň
2. Odstráňte ovládacie kolíky plynových kohútikov.
Uvidíte tesnenie kolíkov z flexibilnej gumy. Odsuňte ho pomocou špičky skrutkovača na bok, aby ste sa dostali k nastavovacej skrutke plynového kohútika.
Tesnenie kolíkov nikdy nevyberajte. Pre bezchybnú prevádzku prístroja sú tesnenia nevyhnutné, pretože zabraňujú vniknutiu tekutín a nečistôt do vnútornej časti prístroja.

3. Minimálny prívod plynu nastavíte tak, že pomocou plochého skrutkovača otočíte bypass-skrutky.

Podľa druhu plynu, na ktorý prestavujete (pozri tabuľku II), musíte postupovať nasledovne:

A: Úplne utiahnite bypass-skrutky.

B: Povoľte bypass-skrutky, až dosiahnete správneho úniku plynu z horákov.

C: Bypass-skrutky smie vymeniť len autorizovaný odborník.

D: Nevykonávajte na bypass-skrutkách žiadne zmeny.

Ubezpečte sa, že horák pri výmene ovládacieho kolíka od najvyššieho po najnižší stupeň nezhasína a nestahuje sa.

Ak by ste sa nemohli k bypass-skrutkám dostať, vymontujte miskú na zachytávanie tuku, ktorá je zoskrutkovaná so zvyškom varnej dosky. Pri demontáži postupujte nasledovne:

1. Vyberte všetky rošty, kryty horákov, rozdeľovače a ovládacie kolíky.
2. Povoľte skrutky na horákoch.
3. V prípade montáže postupujte v opačnom poradí ako pri demontáži.

Nikdy nedemontujte hriadeľ plynového kohútika (obr.

8). V prípade poruchy vymeňte celé plynové kohútiky.

Informácie v prípade plynových dosiek pre domácnosť	zóna	Hodnota	Jednotka
Značka		BOSCH	
Model		POH6B6B10	
Typ varnej dosky		Plynová (tvrdené sklo)	
Počet plynových horákov		4	Ks
Energetická účinnosť na plynový horák	ľavá predná	55	%
	ľavá zadná	55	%
	prostredná		
	pravá zadná	55	%
	pravá predná	55	%
Energetická účinnosť plynovej varnej dosky		55	%

Tabuľka povinných informácií pre domácnosť: (V zmysle ekodizajn Nariadenia Komisie č 66/2014, čl.2.3.)

**BOSCH**

Stvorené pre život

Záručný list

firmy BSH domácí spotřebiče s.r.o.

2 rokyzáruka od výrobcu
na všetky spotřebičeDovozca: **BSH domácí spotřebiče s.r.o.**

Radlická 350

158 00 Praha 5

Výrobok:	Produktové číslo: E-Nr.
	Poradové číslo: FD
Dátum predaja, pečiatka, podpis	Dátum montáže, pečiatka, podpis

Predajca je povinný úplne a čitateľne vyplniť všetky požadované údaje v záručnom liste v deň predaja spotrebiča. Neoddeliteľnou súčasťou tohto záručného listu je daňový doklad o predaji výrobku.

Záručný list je dokladom práv spotrebiteľa v zmysle Občianskeho zákonníka. Je súčasťou výrobku s výrobným číslom uvedeným na prednej strane tohto záručného listu, zvlášť v prípadoch dlhších než zákonom daná záručná lehota je záručný list jedným z dokázateľných prostriedkov práv užívateľa. Je v záujme spotrebiteľa, aby si skontroloval správnosť a úplnosť všetkých uvedených údajov, ako i to, či dostal od predajcu záručný list so správnym označením pre uvedený druh výrobku.

Odporúča sa, aby výrobky montoval a uviedol do prevádzky autorizovaný servis, ktorý poskytuje záruku odbornej montáže, predvedenie a preskúšanie výrobku.

Montáž a inštalácia spotrebiča musí byť vykonaná v súlade s vyhláškou ÚBP SR č. 718/2002 Z. z. súvisiacich predpisov a noriem v platnom znení.

Pred montážou výrobku je nutné, aby boli splnené všetky podmienky pre pripojenie na inžinierske siete podľa platných noriem a podľa návodu na použitie.

Zápisy o uskutočnených opravách:

Dátum objed. opravy	Dátum dokončenia	Číslo oprav. listu	Stručný opis poruchy

Upozornenie pre predajcov

Predajca je povinný dať zákazníkovi platný doklad o predaji, kde bude uvedený dátum predaja a označenie spotrebiča, a súčasťou dokladu o kúpe tovaru je správne a úplne vyplnený záručný list v deň predaja výrobku. V prípade predpredajnej reklamácie je potrebné predložiť riadne vyplnený reklamačný protokol.

Záručné podmienky

- na výrobok sa poskytuje záručná lehota **24 mesiacov** odo dňa zakúpenia výrobku kupujúcim
- spotrebiteľ je oprávnený chybu vytknúť do šiestich mesiacov od jej zistenia, najneskôr však do uplynutia záručnej lehoty
- pri reklamácií je podmienkou predložiť platný daňový doklad o kúpe výrobku (napr. pokladničný blok, faktúru a pod.)
- ak je výrobok používaný na iný než výrobcom stanovený účel alebo je výrobok používaný v rámci predmetu obchodnej činnosti, poskytuje sa záručná lehota 6 mesiacov odo dňa zakúpenia, keďže spotrebiče sú určené výhradne na použitie v domácnosti
- za chybu výrobku sa nepovažuje jeho nadmerné opotrebovanie a z toho vyplývajúce absencie niektorých pôvodných vlastností, ktoré boli spôsobené napr. zanedbaním bežnej údržby, čistenia, nadmerným používaním výrobku
- záručná lehota neplynie počas obdobia, keď kupujúci nemôže užívať tovar pre jeho chyby, za ktoré zodpovedá predávajúci
- ak nebude zistená žiadna porucha, na ktorú sa vzťahuje bezplatná záručná oprava, alebo bude zistená porucha nezavinená výrobcom, hradí náklady spojené s vyslaním servisného technika osoba, ktorá uplatnila nárok na túto opravu
- záručné opravy vykonávajú autorizované servisné strediská podľa zoznamu uvedeného v tomto záručnom liste

Právo na bezplatnú opravu výrobku na náklady BSH domáci spotrebiče s.r.o., organizačná zložka Bratislava, zaniká, ak:

- je nečitateľný výrobný štítok alebo na výrobku chýba,
- údaje na doklade o predaji sa líšia od údajov uvedených na výrobnom štítku spotrebiča,
- výrobok bol namontovaný v rozpore s návodom na montáž, prípadne nebol dodržaný súlad s platnými STN alebo s návodom na obsluhu,
- výrobok bol neodborne namontovaný alebo nebol uvedený do prevádzky organizáciou oprávnenou v zmysle vyhlášky ÚBP SR č. 718/2002 Z. z., platí pre plynové spotrebiče a spotrebiče s elektrickým napájaním 400 V, ako i pre spotrebiče dodávané bez elektrického kábla, prípadne bez elektrickej koncovky,
- bola vykonaná konštruktívna zmena alebo zásah do výrobku neoprávnenou osobou,
- porucha na výrobku vznikla použitím neoriginálnych náhradných dielov alebo príslušenstva,
- ide o poškodenie: mechanické, nadmernou záťažou, v dôsledku vodného kameňa, neodborného zapojenia, živelnou pohromou, vonkajšími vplyvmi a pod.

Vyhlasenie o hygienickej neškodnosti výrobku

Všetky výrobky distribuované spoločnosťou BSH domáci spotrebiče s.r.o., organizačná zložka Bratislava, prichádzajúce do styku s potravinami **spĺňajú požiadavky** o hygienickej neškodnosti podľa **európskej normy EC 1935/2004**. Toto vyhlásenie sa vzťahuje na všetky výrobky prichádzajúce do styku s potravinami uvedené v aktuálnom cenníku BSH domáci spotrebiče s.r.o., organizačná zložka Bratislava.

Symbol uvedený na výrobku alebo jeho obale upozorňuje na to, že výrobok po skončení jeho životnosti nepatrí k bežnému domácejmu odpadu, ale ho treba odovzdať do špeciálnej zberne odpadu na recyklovanie elektrických alebo elektronických spotrebičov.

Vašou podporou správnej likvidácie pomáhate opäť získať cenné suroviny a chrániť tak životné prostredie. Ďalšie informácie o recyklovaní tohto výrobku získate na miestnom úrade, v zberni odpadu alebo v združení Envidom, ktoré zabezpečuje zber, prepravu, spracovanie, recykláciu a ekologické zneškodňovanie elektroodpadu v zmysle zákona.



Uistenie dovozcu o vydaní vyhlásenia o zhode

Vážený zákazník,

Podľa zákona č. 264/1999 Z. z. Vás uistujeme, že na všetky výrobky distribuované spoločnosťou BSH domáci spotřebiče s. r. o. našim obchodným partnerom, bolo vydané prehlásenie o zhode v zmysle zákona č. 264/1999 Z. z. a príslušných nariadení vlády. Toto uistenie dovozcu o vydaní prehlásenia o zhode sa vzťahuje na všetky výrobky vrátane plynových spotřebičov, ktoré sú obsiahnuté v aktuálnom cenníku firmy BSH domáci spotřebiče s. r. o.

Kontakt na servis domácich spotrebičov BOSCH

Dodávateľ:

BSH domácí spotřebiče s.r.o. – organizačná zložka Bratislava

BSH domácí spotřebiče s.r.o.
Radlická 350
158 00 Praha 5

Príjem opráv:

Tel.: +421 244 450 808
Email: **opravy@bshg.com**

Objednávky príslušenstva a náhradných dielov:

Tel.: +421 244 452 041
Email: **dily@bshg.com**

Zákaznícke poradenstvo:

Tel.: +421 244 452 041
Email: **bosch.spotrebice@bshg.com**

Aktuálne informácie o servise nájdete na internetových stránkach **www.bosch-home.com/sk**.

Tu máte možnosť si dojednať opravu pomocou online formulára.

