

SIEMENS



Vestavná plynová deska s ovládáním

EB6B5HB60

www.siemens-home.com/cz

cz Návod k použití



4 242003 687833

EB6B.P....

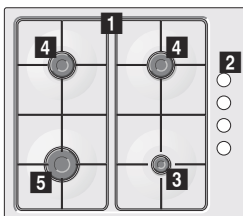

EB6B.C....

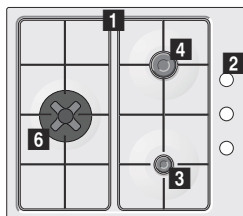

EB6B.H....

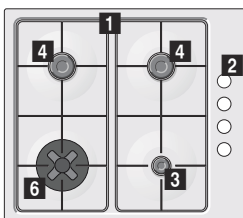

-
- 1** Rošty pod hrnce
 - 2** Ovládací knoflíky
 - 3** Úsporný hořák (až 1 kW)
 - 4** Středně silný hořák (až 1.75 kW)
 - 5** Silný hořák (až 3 kW)
 - 6** Mini rošt pod WOK nádoby (až 3.3 kW)

Obsah

 Použití podle určení	3
 Důležité bezpečnostní pokyny	4
 Seznámení se s přístrojem	5
Příslušenství	5
 Plynové hořáky	6
Manuální zapnutí	6
Automatické zapnutí	6
Bezpečnostní systém	6
Vypnutí hořáku	6
Úroveň výkonu	6
Varování	6
Doporučení šéfkuchaře.....	7
 Varné nádoby	7
Vhodné nádoby	7
Návod k použití	7
 Čištění a údržba	8
Čištění	8
Údržba	8
 Co dělat v případě poruchy?	9
 Zákaznický servis	10
Záruční podmínky	10
 Ochrana životního prostředí	10
Ekologická likvidace přístroje	10

Doplňující informace o výrobcích, příslušenství, náhradních dílech a službách můžete najít na:
www.siemens-home.com/cz

Použití podle určení

Pozorně si přečtete tento návod k použití. Jenom tak můžete Váš přístroj bezpečně a správně obsluhovat. Návod k použití a instalaci přístroje si ponechejte pro případného dalšího majitele.

Výrobce neodpovídá za škody způsobené neuposlechnutím pokynů a varování obsažených v tomto návodu k použití.

Obrazky v tomto návodu k použití slouží pouze pro Vaši orientaci.

Dokud přístroj nebude řádně namontován, neodstraňujte jeho ochranný obal. Nepřipojujte přístroj k síti, jestliže byl při přepravě poškozen. Kontaktujte náš zákaznický servis.

Tento přístroj je zařazen do třídy 3. typu dle evropské normy EN 30-1-1 pro varné přístroje na plynná paliva pro domácnost.

Předtím, než varnou desku namontujete, ujistěte se, že ji budete montovat podle montážních pokynů.

Přístroj nelze namontovat na jachtě či v karavanu.

Přístroj musí být použit pouze v době větraných prostorách.

Přístroj není určen pro provoz s externím časovačem či dálkovým ovladačem.

Veškeré činnosti spojené s montáží a ovládáním a seřizovací práce na jiné typy plynu musí být prováděny odborníkem, za splnění všech platných předpisů, norem a specifikací místních dodavatelů plynu a elektrického proudu. Obzvláště je nutno dbát předpisů o větrání.

Tento přístroj je z výroby nastaven na typ plynu uvedený na typovém štítku.

Pokud je třeba typ plynu změnit, dbejte pokynů v montážním návodu. Pro změnu typu plynu Vám doporučujeme kontaktovat náš zákaznický servis.

Tento přístroj je určený výhradně pouze pro domácí použití, komerční použití je vyloučeno. Přístroj je určený pouze k vaření, není určen k vytápění prostoru.

Záruka na přístroj bude platná pouze tehdy, je-li přístroj používán za jeho navrženým účelem. Tento přístroj je určen k použití v nejvyšší povolené nadmořské výšce 2000 m. Přístroj mějte během provozu neustále pod dozorem.

Nepoužívejte poklice či ochranné zábrany před dětmi, které nejsou doporučeny výrobcem varné desky. Tyto zábrany by mohly způsobit úraz z důvodu přehřátí, vznícení nebo odlomení částí materiálu. Děti starší 8 let a osoby se sníženými fyzickými, smyslovými nebo mentálními schopnostmi nebo osoby s nedostatkem zkušeností nebo vědomostí smí přístroj používat pouze pod dohledem odpovědné osoby, anebo pokud byly poučeny o jeho bezpečném použití a spojených rizicích. Děti si se spotřebičem nesmí hrát. Čištění a uživatelskou údržbu nesmí provádět děti bez dozoru.

Důležité bezpečnostní pokyny

Varování - Nebezpečí výbuchu!

Nahromadění nespáleného plynu v uzavřeném prostoru nese riziko požáru. Nevystavujte přístroj průvanu. Průvan může zfouknout plamen z hořáků. Pozorně si přečtěte návod k použití a varování týkající se provozu plynových hořáků.

Varování - Nebezpečí otravy!

Během obsluhy přístroje se kuchyňský prostor zahřeje, vlhne a tvoří se v něm spaliny. Dbejte na to, aby kuchyňský prostor byl dobře větrán, obzvláště během použití varné desky: buď ponechte pootevřený otvor za účelem přirozeného větrání, nebo namontujte větrací systém (digestoř). Intenzivní doba obsluhy přístroje může vyžadovat doplňkové či účinnější větrání: otevřete okno nebo zvýšte výkon větracího systému.

Varování - Nebezpečí popálení!

- Varné zóny a jejich těsné sousedství se během provozu velmi zahřívají. Nikdy se rozpálených povrchů nedotýkejte. Zabraňte dětem mladším 8 let v kontaktu s přístrojem.
- Jestliže láhev se zkapalněným plynem není rovně postavena, může dojít k úniku propanbutanu do přístroje. Intenzivní těkavé plameny tedy mohou unikat z hořáků. Může dojít k poškození součástek či po čase k nekontrolovanému úniku plynu. Obě tyto vady mohou způsobit popálení. Vždy stavte lahve se zkapalněným plynem do svislé polohy.

Varování - Nebezpečí požáru!

- Varné zóny jsou velmi horké. Na varnou desku nikdy nepokládejte hořlavé předměty. Na varné desce žádné předměty neskladujte.
- Neskladujte pod ani v blízkosti tohoto domácího přístroje žíraviny, výrobky produkující výpary, hořlavé materiály nebo výrobky, které nejsou potravinami.
- Horký olej a tuk se rychle vznítí. Horký olej a tuk nikdy nenechávejte bez dozoru. V případě vzplanutí oleje či tuku oheň nikdy nehaste vodou. Vypněte varnou zónu a plameny opatrně uduste pokličkou.

⚠ Varování - Nebezpečí poranění!

- Poškozené hrnce nebo hrnce, které nemají správnou velikost, přesahují okraj varné desky nebo nejsou správně na varné desce umístěny, mohou způsobit vážná poranění. Dbejte doporučení a varování vztahující se k používanému nádobí.
- V případě poruchy vypněte přípojku přístroje k plynu a elektrickému proudu. V případě nutnosti opravy kontaktujte náš zákaznický servis.
- Nepokoušejte se manipulovat s vnitřním prostorem přístroje. Je-li to nutné, kontaktujte náš zákaznický servis.
- Pokud se některý ovládací knoflík neotáčí, nesnažte se jej otočit silou. Neprodleně kontaktujte náš zákaznický servis, aby odborník ze servisu mohl knoflík opravit či nahradit.

⚠ Varování - Nebezpečí úrazu elektrickým proudem! Nepoužívejte k čištění přístroje parní čističe.

Seznámení se s přístrojem

V přehledu tohoto modelu naleznete typ Vašeho přístroje a výkony jednotlivých hořáků → *strana 2*.

Příslušenství

Následující příslušenství lze dokoupit v našem zákaznickém servisu.

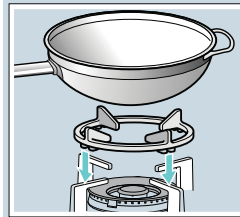

Dodatečný rošt pro WOK nádoby

Pouze k použití s nádobím s vyklenutým dnem na hořáky WOK.

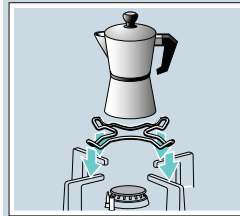

Dodatečný rošt pro kávovary

Pouze k použití s nádobím se dnem menším než 12 cm v průměru na nejmenším hořáku.

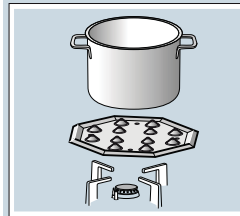

Varná zóna pro mírné vaření

Toto příslušenství je navrženo pro uchovávání redukováného tepla při nastavení nejnižšího výkonu. Umístěte toto příslušenství na rošt na kužely směrem vzhůru, nikdy přímo na hořák. Varnou nádobu postavte do středu tohoto příslušenství.

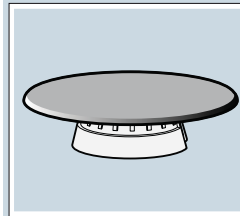

Kryt varné zóny pro mírné vaření

Hořák speciálně navržený k vaření na nejnižším výkonu. Pro jeho použití odstraňte úsporný hořák a nahradte jej uzávěrem varné zóny pro mírné vaření.

Kód výrobku

HZ298108 Dodatečný rošt pod WOK nádoby: litina (3,3 kW)
HZ298110 Dodatečný rošt pod WOK nádoby: smaltovaná ocel

HZ298114 Dodatečný rošt pro kávovar

HZ298105 Varná zóna pro mírné vaření

HZ298104 Kryt varné zóny pro mírné vaření

Výrobce neodpovídá za škody, které jsou zapříčiněny nepoužitím či nesprávným použitím příslušenství.

Plynové hořáky

Toto jsou údaje, podle nichž poznáte, který hořák je ovládán konkrétním ovládacím knoflíkem.

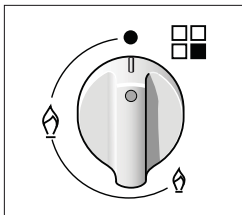

Aby přístroj správně fungoval, je nutné se přesvědčit, že všechny hořáky a také rošty jsou správně nainstalovány. Kryty hořáků mezi sebou neprohazujte.

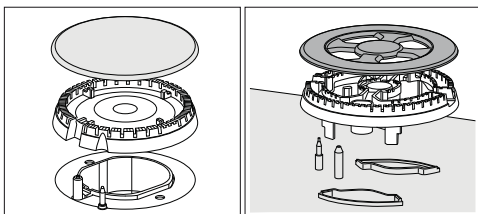

Manuální zapnutí

1. Stiskněte ovládací knoflík vybraného hořáku a otočte jím proti směru hodinových ručiček do požadované polohy.
2. Použijte jakýkoliv druh zapalovače nebo plamenu (zapalovač na cigarety, zápalky atd.) a přibližte plamen k hořáku.

Automatické zapnutí

Jestliže se Vaše varná zóna automaticky zapne (zapalovací svíčka):

1. Stiskněte ovládací knoflík vybraného hořáku a otočte jím proti směru hodinových ručiček do úrovně maximálního výkonu. Zatímco je ovládací knoflík stlačován, všechny hořáky produkují jiskry. Plamen se zapálí.
2. Uvolněte ovládací knoflík.
3. Otočte ovládací knoflík do požadované pozice.

Jestliže se Vám to nedaří, otočte ovládacím knoflíkem do polohy „vypnuto“ a zopakujte postup znovu. Tentokrát stiskněte a držte ovládací knoflík delší dobu (až 10 vteřin).

Varování - Nebezpečí výbuchu!

Jestliže se po 15 vteřinách plamen nezapálí, vypněte hořák a otevřete nejbližší okno nebo dveře. Vyčkejte s dalším pokusem o zapnutí hořáku alespoň minutu.

Bezpečnostní systém

Vaše varná deska je vybavena bezpečnostním systémem (termočlánek), který přeruší přívod plynu, jakmile dojde k náhodnému zapnutí hořáků.

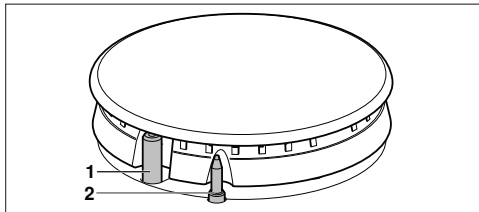

- 1 Zapalovací svíčka
- 2 Termočlánek

Pro zajištění toho, že bude zařízení správně fungovat:



1. Zapněte hořák obvyklým způsobem.
2. Aniž byste uvolňovali ovládací knoflík, stiskněte jej a držte po dobu 4 vteřin po zapálení plamene.

Vypnutí hořáku

Otočte odpovídajícím ovládacím knoflíkem po směru hodinových ručiček až do nulové polohy.

Úrovně výkonu

K ovládání výkonu přístroje lze používat moderní ovládací knoflíky, nastavitelné od nejnižšího po nejvyšší výkon.

Nastavení		Vypnutí ovládacího knoflíku
Silný plamen		Otevřeno na maximální výkon
Mírný plamen		Otevřeno na minimální výkon

Varování

Během provozu hořáku uslyšíte mírné pískání. To je zcela normální.

Při prvním použití je běžné, že hořák vydává mírný zápach. Tento zápach není nebezpečný a nepoukazuje na závadu. Zápach bude pouze dočasný.

Plamen má obvyčejně oranžové zabarvení. Je to způsobeno prachem ve vzduchu, rozdílnými tekutinami apod.

Jestliže dojde k neúmyslnému zfouknutí plamenu, vypněte hořák pomocí ovládacího knoflíku a nesazte se jej znovu zapálit po dobu minimálně 1 minutu.

Po několika vteřinách od vypnutí hořáku se ozve zvuk (dunivý zvuk). Nejedná se o závadu - znamená to, že bezpečnostní zařízení již není v provozu. Udržujte hořáky v co nejčistším stavu. Pokud jsou zapalovače špinavé, nevytvorí se pořádný plamen. Pravidelně hořáky čistěte malým nedrátěným kartáčkem. Pamatujte, že zapalovací svíčky musí být řádně ošetřovány.

Doporučení šéfkuchaře

Hořák	Velmi silný - Silný	Střední	Mírný
Hořák WOK	Vaření, vaření v páře, pečení na pánvi, opékání topinek, vaření pokrmů typu paella, asijské pokrmy (WOK).	Ohřívání pokrmů a udržování tepla: vařené a předvařené pokrmy.	
Silný hořák	Plátky masa, steaky, omelety, smažení.	Rýže, bešamel, ragú	Vaření v páře: ryby, zelenina
Středně silný hořák	Brambory vařené v páře, čerstvá zelenina, pokrmy z dušené zeleniny, těstoviny.	Ohřívání pokrmů a udržování tepla, chutné pokrmy z dušeného masa.	
Úsporný hořák	Dušené pokrmy, dušené maso, mléčná rýže, výroba karamelu.	Rozmrazování a pomalé vaření: zelenina, ovoce a mražené výrobky	Rozpouštění másla, čokolády, želé

Varné nádoby

Vhodné nádoby

Hořák	Minimální průměr nádoby	Maximální průměr 1
Hořák WOK	22 cm	- cm
Silný hořák	22 cm	26 cm
Středně silný hořák	14 cm	20 cm
Úsporný hořák	12 cm	16 cm

Návod k použití

Upozornění: Při použití některých hrnců či pánví se může objevit dočasná deformace ocelového povrchu. To je zcela normální a nemá to žádný vliv na funkčnost přístroje.

Následující doporučení Vám pomohou ušetřit energii a předejít poškození Vašeho nádobí:

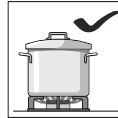

Používejte nádoby, které svými rozměry korespondují s rozměrem hořáku. Nepoužívejte malé nádoby pro vaření na hořácích s větším průměrem. Plamen se nesmí dotýkat bočních stěn varných nádob.

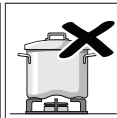
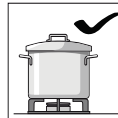

Nepoužívejte poškozené nádoby, které nemůžete rovnoměrně posadit na hořák. Takto posazené nádoby se mohou převrátit. Používejte pouze nádoby s pevným a rovným dnem. Nevařte bez poklice a ujistěte se, že je poklice správně nasazená. Takto se vyhnete plýtvání energií.

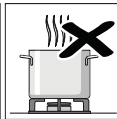
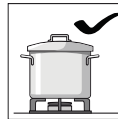

Vždy pokládejte nádobu na střed hořáku, nikdy ne na okraj. Nesprávně posazená nádoba se může převrátit. Nepokládejte velké nádoby na hořáky v blízkosti ovládacích knoflíků. Tyto knoflíky se kvůli vysokým teplotám mohou poškodit. Umístěte nádobu na rošt, nikdy je nepokládejte přímo na hořák.

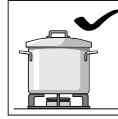

Dbejte na správné umístění roštů a krytů hořáků předtím, než začnete přístroj používat.

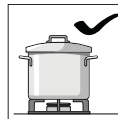

Nádoby na vaření opatrně umístěte na varnou desku. Vyhněte se silným nárazům na hořák a nepokládejte na něj extrémně těžké nádoby.



Čištění a údržba

Čištění

Čištění provádějte, když je přístroj v chladném stavu. Pro čištění používejte houbičku namočenou ve vodě a v mycím prostředku.

Po každém použití a po vychladnutí očistěte povrch částí u hořáku. Pokud na tomto povrchu zanecháte jakékoliv - byť nepatrné - zbytky jídla (pečené pokrmy, kapky tuku atd.), mohou tyto nečistoty ztvrdnout a později bude velmi složité je vyčistit. Otvory pro vedení plamene musejí být čisté, aby nebyla narušena funkce zapalování.

Pohyb některých nádob na vaření po rostech na nich mohou zanechat zbytky kovu.

Očistěte hořáky a rošty mýdlovou vodou a oškrábejte je nedrátěným kartáčkem.

Pokud jsou rošty vybaveny gumovými nožičkami, dbejte na to, aby byly také čisté. Gumové nožičky se mohou uvolnit a rošt by mohl poškrábat varnou desku. Hořáky a podstavné rošty vždy náležitě vysušte. Kapky vody a vlhké skvrny mohou při vaření poškodit smaltovaný povrch.

Po vyčištění a vysušení hořáků se ujistěte, že kryty hořáků jsou správně nasazeny na rozdělovač.

Varování!

Nepoužívejte parní čističe. Ty by mohly varnou desku poškodit.

Údržba

Jakoukoliv rozstříkanou tekutinu vždy co nejdříve očistěte. Vyhněte se tak zbytečnému úsilí, které musíte vynaložit při čištění zaschlých a ztvrdlých nečistot. Vzhledem k přetrvávání vysokých teplot může dojít k zabarvení hořáku WOK a nerezových zón (odkapávací misky na tuk, okraje hořáku). To je zcela běžné. Po každém použití tyto oblasti očistěte prostředkem vhodným na nerezové povrchy. Doporučujeme Vám zakoupit čisticí prostředek prostřednictvím našeho zákaznického servisu (kód 464524) a pravidelně jej používat.

Varování!

Prostředek na nerezové povrchy nelze používat na oblast v okolí kontrolek. Došlo by ke smytí (natištěných) symbolů.

Nenechávejte na varné desce tekutiny obsahující kyselinu (např. citrónovou šťávu, ocet apod.).

Co dělat v případě poruchy?

Někdy mohou být některé závady velice snadno opravitelné. Předtím, než se rozhodnete kontaktovat náš zákaznický servis, si prosím přečtete následující rady.

Závada	Možná příčina	Řešení
Elektrický systém nefunguje.	Vadná pojistka.	Zkontrolujte pojistky v pojistkové skříňce, a pokud je pojistka poškozena, vyměňte ji.
	Automatická pojistka nebo bezpečnostní jistič se vypnul.	Zkontrolujte hlavní ovládací panel, zda-li není poškozen automatický bezpečnostní vypínač nebo zda není poškozen jistič.
Nefunguje automatické zapalování.	Mezi zapalovací svíčkou a hořákem mohou ulpívat zbytky jídla nebo čisticích prostředků.	Prostor mezi zapalovací svíčkou a hořákem musí být čistý.
	Hořáky mohou být mokré.	Pečlivě vysušte kryty hořáků.
	Kryty hořáků jsou špatně nasazený.	Zkontrolujte, zda jsou kryty hořáků správně nasazený.
Přístroj není uzemněn, není správně napojen nebo je vadný uzemňovací kabel.	Přístroj není uzemněn, není správně napojen nebo je vadný uzemňovací kabel.	Kontaktujte elektrotechnika.
	Plamen hořáku není stejnoměrný.	Součásti hořáků jsou špatně nasazený.
Proud plynu není v pořádku nebo neproudí žádný plyn.	Plynové vývody hořáku jsou znečištěny.	Vyčistěte plynové vývody hořáku.
	Vedení plynu je blokováno bezpečnostními ventily.	Otevřete bezpečnostní ventily.
V kuchyni je cítit plyn.	U plynu z plynové láhve může být tato láhve prázdná.	Vyměňte plynovou láhev.
	Plynový ovladač zůstal otevřený.	Vypněte ovládací knoflíky.
Hořák se vypne ihned po uvolnění ovládacího knoflíku.	Nesprávně nasazené ovládací knoflíky.	Zkontrolujte, zda jsou ovládací knoflíky v pořádku.
	Z uzávěru plynové láhve může unikat plyn.	Vypněte přívod plynu, vyvětrejte místnost a neprodleně uvědomte autorizovaného elektrotechnika o nutné kontrole a ověření montáže. Nepoužívejte přístroj, dokud si nebudete jisti, že nedochází k úniku plynu v důsledku montáže nebo samotného přístroje.
Hořák se vypne ihned po uvolnění ovládacího knoflíku.	Ovládací knoflík nebyl dostatečně dlouho držen.	Jakmile zapnete hořák, stiskněte a držte ovládací knoflík o několik vteřin déle.
	Plynové vývody hořáku jsou znečištěny.	Vyčistěte plynové vývody hořáku.

Zákaznický servis

Před kontaktováním našeho zákaznického servisu si prosím připravte číslo výrobku (E-číslo) a číslo výroby (FD) konkrétního přístroje. Tyto informace naleznete na typovém štítku ve spodní části varné desky a na etiketě návodu k použití.

Kontaktní informace pro všechny státy naleznete v příloženém seznamu zákaznických center. Spolehněte se na profesionalitu výrobce Vašeho přístroje. Tak si můžete být jisti, že Vaše oprava bude provedena školenými servisními techniky, kteří s sebou vozí originální náhradní díly právě pro Vaše přístroje.

Záruční podmínky

V nepravděpodobném případě, že Váš přístroj bude poškozen nebo nebude splňovat Vaše očekávání v oblasti jakosti, informujte nás prosím co nejdříve. Záruka platí pouze tehdy, nebylo-li s Vaším přístrojem manipulováno nebo nebyl-li nesprávně použit.

Záruční podmínky týkající se těchto přístrojů jsou striktně stanoveny naším zástupcem v zemi, ve které jste si přístroj zakoupili. Podrobnější informace můžete získat u prodejce. K uplatnění záručních náhrad je třeba se prokázat dokladem o koupi přístroje (záručním listem). Vyrazujeme si právo na změny.

Ochrana životního prostředí

Pokud se na typovém štítku nachází tento symbol , dbejte následujících pokynů:

Ekologická likvidace přístroje

Likvidujte obalové materiály ekologickým způsobem.



Tento přístroj je označen v souladu s evropskou směrnicí 2012/19/EU, která se týká elektrických a elektronických přístrojů (waste electrical and electronic equipment - WEEE). Tato směrnice udává rámec pro zpětný odběr a recyklaci v celé EU.

Obal Vašeho přístroje byl vyroben pouze za použití materiálů striktně zaručujících účinnou ochranu přístroje během přepravy. Tyto materiály jsou 100% recyklovatelné, proto zmiňují dopad na životní prostředí. Pokud budete dbát následujících doporučení, můžete také Vy sami přispět k ochraně životního prostředí.

- Nepotřebné obalové materiály odevzdejte k recyklaci do příslušného recyklačního kontejneru.
- Před likvidací vysloužilého přístroje se ujistěte, že již nemůže být použit. Pro zjištění nejbližšího recyklačního střediska k likvidaci Vašeho přístroje kontaktujte místní úřad.
- Použitý olej nevylévejte do dřezu. Sbírejte jej do uzavřených nádob a posléze odevzdejte do příslušného střediska nebo jej případně umístěte do odpadkového koše (není to nejlepší řešení, jelikož odpad bude odvezen na skládku, nicméně tak zabráníte kontaminaci podzemní vody).

CZ Montážní návod



1

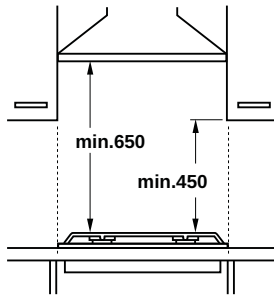
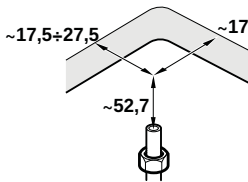
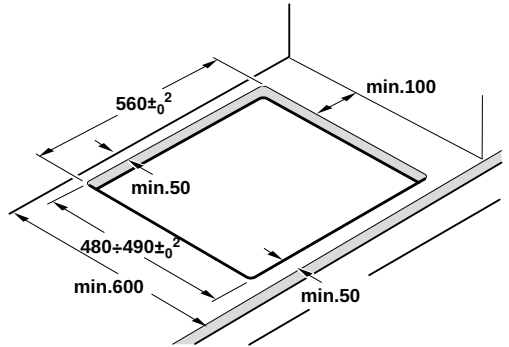
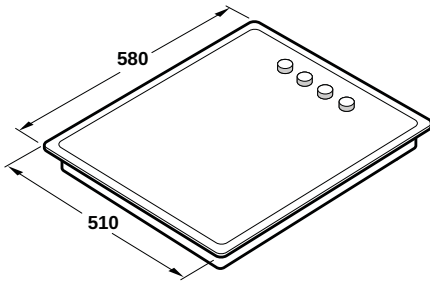

2

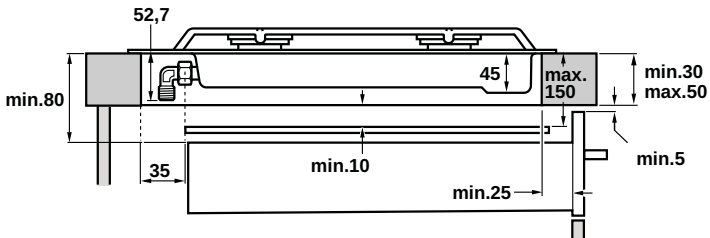

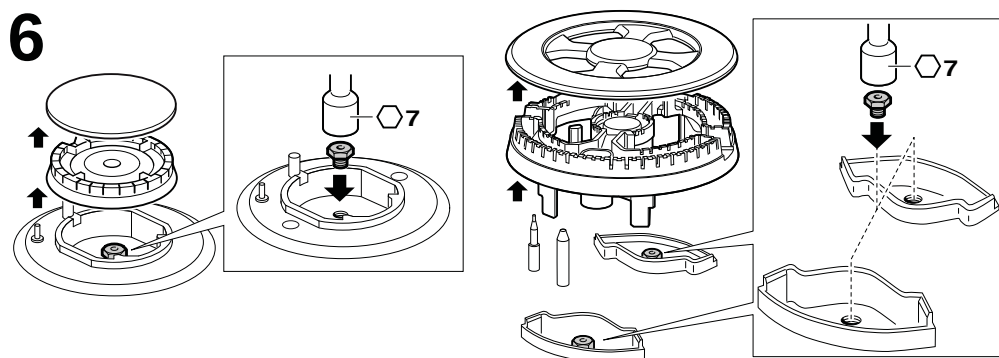
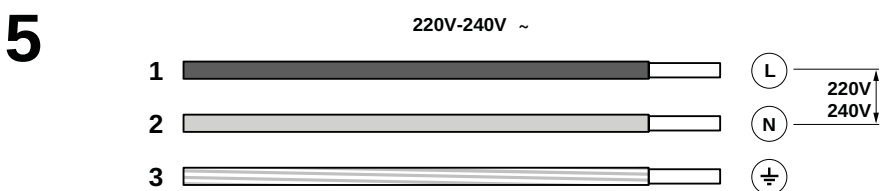
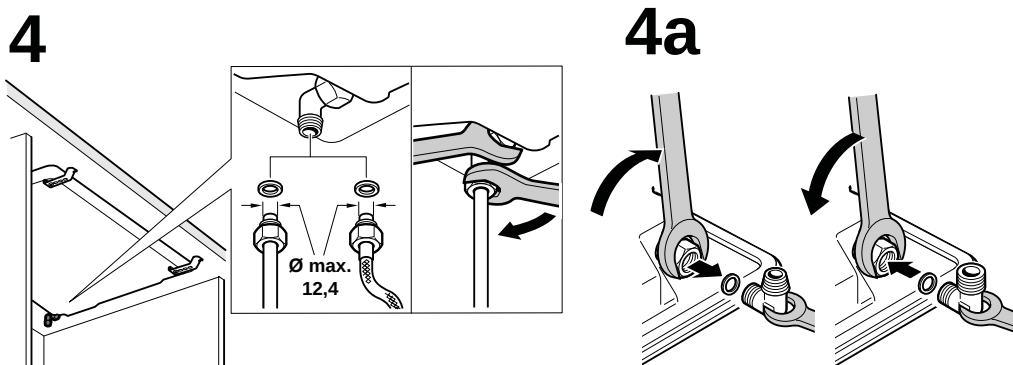
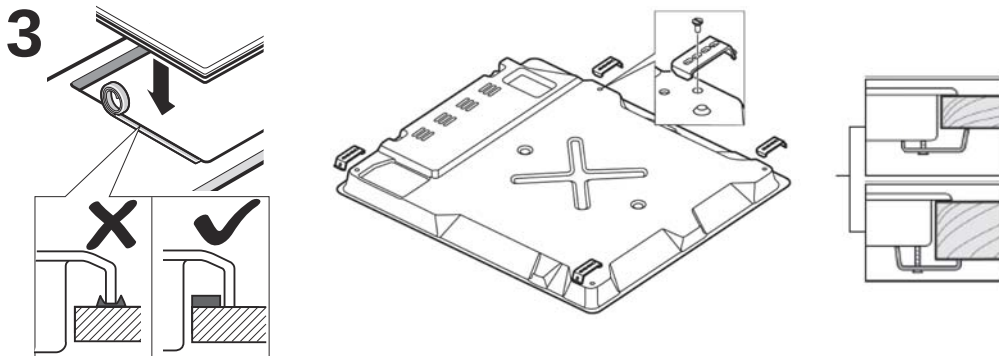



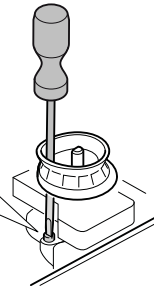
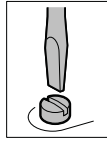
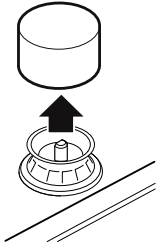

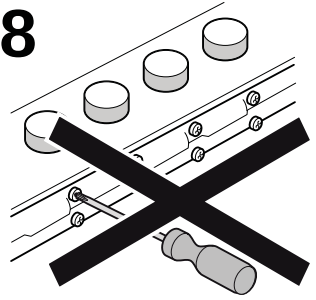

7



8



Tabulka I

	gas	mbar		Qn (kW)	m ³ /h	g/h		Qr (Kw)
	G20	20	72	1	0,095	-	30	≤ 0,33
	G20	25	68	1	0,095	-	30	≤ 0,33
	G25	20	73	1	0,111	-	30	≤ 0,33
	G25	25	72	1	0,111	-	30	≤ 0,33
	G25.1	25	72	1	0,111	-	30	≤ 0,33
	G30	29	50	1	-	73	30	≤ 0,33
	G30	37	48	1	-	73	30	≤ 0,45
	G30	50	43	1	-	73	26	≤ 0,33
	G31	37	50	1	-	71	30	≤ 0,33
	G20	20	100	1,75	0,167	-	32	≤ 0,35
	G20	25	91	1,75	0,167	-	32	≤ 0,35
	G25	20	100	1,75	0,194	-	32	≤ 0,35
	G25	25	98	1,75	0,194	-	32	≤ 0,35
	G25.1	25	98	1,75	0,194	-	32	≤ 0,35
	G30	29	67	1,75	-	127	32	≤ 0,41
	G30	37	63	1,75	-	127	32	≤ 0,5
	G30	50	58	1,75	-	127	29	≤ 0,41
	G31	37	67	1,75	-	125	32	≤ 0,41
	G20	20	115	3	0,286	-	39	≤ 0,5
	G20	25	110	3	0,286	-	39	≤ 0,5
	G25	20	132	3	0,333	-	39	≤ 0,5
	G25	25	128	3	0,333	-	39	≤ 0,5
	G25.1	25	128	3	0,333	-	39	≤ 0,5
	G30	29	85	3	-	218	39	≤ 0,6
	G30	37	82	3	-	218	39	≤ 0,8
	G30	50	74	3	-	218	35	≤ 0,6
	G31	37	85	3	-	214	39	≤ 0,6
	G20	20	103	3,3	0,314	-	61	≤ 1,55
	G20	25	95	3,3	0,134	-	61	≤ 1,55
	G25	20	109	3,3	0,366	-	61	≤ 1,55
	G25	25	104	3,3	0,366	-	61	≤ 1,55
	G25.1	25	104	3,3	0,366	-	61	≤ 1,55
G30	29	68	3,3	-	240	61	≤ 1,55	
G30	37	62	3,3	-	240	61	≤ 1,75	
G30	50	60	3,3	-	240	55	≤ 1,55	
G31	37	68	3,3	-	236	61	≤ 1,55	

Tabulka II

	G20/20	G20/25	G25/20	G25/25	G25.1/25	G30/29	G30/37	G30/37	G31/37
G20/20	-	D	D	D	D	A	A	C	A
G20/25	D	-	D	D	D	A	A	C	A
G25/20	D	D	-	D	D	A	A	C	A
G25/25	D	D	D	-	D	A	A	C	A
G25.1/25	D	D	D	D	-	A	A	C	A
G30/29	B	B	B	B	B	-	D	C	D
G30/37	B	B	B	B	B	D	-	C	D
G30/50	C	C	C	C	C	C	C	-	C
G31/37	B	B	B	B	B	D	D	C	-

G20, G20/G25	Zemní plyn, Gaz naturel, prdgas i, prgas p Naturgas, Gas natural, Maakaasu, Gaz naturel Lacq, Natural gas, OUOIKO aspio, Gas naturale Gas metano, Gás Natural, Zemní plyn, Zemeljski plin
G25	Aardgas, Gaz naturel, zemní plyn LL, Gaz naturel Groningue
G30/G31, G30, G31	Tekutý plyn, Butaan/Propan, Butano/Propano, Butan/Propan, Flüssiggas B/P, F-Gas, Butaani/Propanai Butane/Propane, Yypaspio usivua / ríponávio, GPL, Bután/Propán
G110	Průmyslově vyráběný plyn, Bygas, Gygas, Gas manufacturadoas manufacturado

CZ

Bezpečnostní pokyny

Před instalací a použitím přístroje si přečtěte návod k použití. Obrázky v tomto návodu jsou pouze orientační.

Pokud nebudete dodržovat nařízení v této příručce, tak je výrobcem zproštěn jakékoli zodpovědnosti.

Tento přístroj může být používán pouze na dostatečně odvětrávaném místě. Přístroj nesmí být napojen na komín nebo na zařízení pro odvod spalin.

Veškerou instalaci, seřízení a přestavbu na jiný druh plynu smí provádět pouze autorizovaný odborník se zohledněním právě platných ustanovení a zákonných předpisů, jakož i předpisů místních dodavatelů elektrického proudu a plynu. Zvláštní pozornost musí být věnována platným ustanovením a předpisům týkajícím se odvětrávání. V případě přestavby na jiný druh plynu Vám doporučujeme se obrátit na zákaznický servis.

Tento přístroj byl navržen výhradně pro použití v soukromých domácnostech; komerční nebo průmyslové použití není povoleno. Tento přístroj nesmí být instalován na jachtách nebo v obytných přívěsech. Záruka platí pouze tehdy, pokud přístroj slouží výhradně k zamýšlenému účelu. Před instalací přístroje zkontrolujte, zda jsou nastavení přístroje uvedené na typovém štítku (druh a tlak plynu, jmenovitý výkon, napětí) kompatibilní s místními podmínkami.

Před prováděním jakýchkoli prací odpojte přívod elektrického proudu a plynu.

Síťový kabel musí být dobře připevněn na vestavný nábytek tak, aby nemohl přijít do kontaktu s horkými částmi pečicí trouby nebo varné desky.

Elektrické přístroje musí být vždy uzemněné.

Neprovádějte žádné práce uvnitř přístroje. Případně volejte náš zákaznický servis.

Před montáží

Tento přístroj odpovídá třídě 3 dle EN 30-1-1 pro plynové přístroje: vestavné přístroje.

Nábytek, do kterého má být přístroj vestavěn musí být dostatečně připevněn a stabilní.

Nábytek nacházející se vedle přístroje, jehož povrch a lepidlo, kterým je slepený, nesmí být z hořlavých materiálů a musí být žáruvzdorný.

Tento přístroj nesmí být vestavěn nad chladničky, pračky, myčky na nádobí nebo do podobných přístrojů.

Pokud instalujete varnou desku nad pečicí troubou, tak musí být trouba vybavena nuceným odvětráváním. Zkontrolujte rozměry pečicí trouby v příručce k instalaci. V případě montáže odsavače par musí být odsavač par instalován dle montážního návodu a vždy musí být dodrženy minimální vertikální odstup k varné desce (obr.1).

Příprava kuchyňského nábytku (obr. 1-2)

Vyrýzněte do pracovní desky otvor o požadovaných rozměrech.

Rezné plochy pracovních desek ze dřeva natřete speciálním lepidlem, abyste je chránili před vlhkostí.

Mezipatra

Pokud nebude pod varnou desku instalována žádná pečicí trouba a její spodní strana zůstane přístupná, musíte dodržet následující:

- Je předepsána montáž mezipatra pod varné desky s elektrickými plotnami nebo hořáky na wok.
- Doporučujeme Vám montáž mezipatra pod plynové hořáky bez hořáků na wok, abyste navázali kontakt se zahřátou spodní stranou varné desky.

Výška vestavby: 10 mm od spodní strany varné desky.

Materiál mezipatra: nehořlavý materiál, jako např. kov nebo překližka.

Vestavba přístroje (obr. 3)

Upozornění: při montáži varné desky noste ochranné rukavice. Lepicí těsnění zabrání prosakování. Nalepte ho na pracovní plochu okolo existujícího vestavného otvoru. Musí být nalepeno na okraj vyřezaného oblásti.

K připevnění přístroje k vestavnému nábytku:

1. Ze sáčku s příslušenstvím vyndejte svorky a namontujte je v udané pozici tak, aby jim šlo volně otáčet.
2. Varnou desku vycentrujte.
Tlačte okraje tak dlouho dolů, dokud zcela nepřilehnou.
3. Otočte svorky a pevně je přitáhněte.
Pozice svorek závisí na tloušťce povrchu pracovní desky.

Přístroj nesmí být na pracovní desku přilepen silikonem.

Demontáž varné desky

Odpojte přístroj od elektrického proudu a plynu. Uvolněte svorky a postupujte jako při vestavbě, ale v opačném pořadí.

Plynová přípojka (obr. 4)

Plynová přípojka musí být provedena takovým způsobem, aby byl uzavírací ventil přístupný.

Na konci vstupní trubky vedoucí k plynové varné desce se nachází 1/2" (20,955 mm) závit. Tento závit umožňuje:

- připojení napevno
- připojení pomocí kovové hadice (délka min. 1 m - max. 3 m).

Mezi výstup sběrného potrubí a plynovou přípojku namontujte těsnění (034308), které je součástí dodávky.

Tato hadice nesmí přijít do kontaktu s pohyblivými částmi vestavné jednotky (např. se zásuvkou) nebo nesmí být vedena otvory, které by se mohly uzavřít.

Během napojení jakéhokoli druhu se **nesmí otáčet nebo obracet kolo**, a tím být uvedeno do jiné pozice, než jak je dodáváno z výroby.

Pokud chcete vytvořit válcovitou přípojku, nahraďte od výrobce instalované kolo kolem ze sáčku s příslušenstvím. Obr. 4a.

Nezapomeňte mezi ně vložit těsnění.

⚠ Nebezpečí úniku plynu!

Po dokončení prací v místě připojení vždy ověřte těsnost.

Výrobce nepřebírá žádnou zodpovědnost za únik plynu v místě připojení, se kterým se předtím manipulovalo.

Elektrická přípojka (obr. 5)

Přístroj patří k typu "Y": přívodní kabel nesmí vyměňovat uživatel, ale pouze zákaznický servis. Musí být zohledněn nejen typ kabelu, ale také minimální průřez.

Varné desky jsou dodávány s přívodním kabelem se zástrčkou nebo bez zástrčky.

Přístroje vybavené zástrčkou mohou být připojeny pouze do předpisově instalované a uzemněné zásuvky.

Je třeba instalovat všepólový dělicí spínač s minimálním odstupem kontaktů 3 mm (kromě připojení na volné přístupnou zásuvku).

Přestavba na jiný druh plynu

Pokud to dovolují platná ustanovení příslušné země, může být tento přístroj přestavěn na jiný druh plynu (viz typový štítek). Díly potřebné pro přestavbu jsou součástí dodávané sady pro přestavbu (podle modelu) nebo je můžete objednat přes zákaznický servis.

DŮLEŽITÉ: nálepkou s přestavěným druhem plynu umístěte v blízkosti typového štítku.

Musíte postupovat následovně:

A) Výměna trysek hořáků (obr. 6)

1. Sundejte rošty, kryty hořáků a rozdělovače.
2. Vyměňte trysky pomocí klíče dodaného přes náš zákaznický servis pod číslem výrobku 340847 (pro dvojité hořáky a tříplamenové hořáky pod číslem výrobku 340808), viz tabulka I. Přitom dávejte obzvláště pozor na to, aby se tryska při vyšroubování nebo upevňování na hořák nezlomila.
Ujistěte se, že jste je utáhli až na doraz, aby bylo zajištěno utěsnění.
U těchto hořáků se nemusí provádět nastavení primárního vzduchu.
3. Namontujte rozdělovače a kryty hořáků na odpovídající varné zóny. Kromě toho správně nasadte rošty.

B) Nastavení plynového kohoutku (obr. 7):

1. Otočte ovládacím kolíkem na nejnižší stupeň.
2. Sejměte ovládací kolíky plynových kohoutků. Uvidíte těsnění kolíků z flexibilní gumy. Odsuňte ho pomocí špičky šroubováku na stranu, abyste se dostali k nastavovacímu šroubu plynového kohoutku.

Těsnění kolíků nikdy nevyměňujte. Pro bezchybný provoz přístroje jsou těsnění nezbytná, neboť zabráňují vniknutí tekutin a nečistot do vnitřní části přístroje.

3. Minimální přívod plynu nastavíte tak, že pomocí plochého šroubováku otočíte bypass - šrouby.

Podle druhu plynu, na který přestavujete (viz tabulka II), musíte postupovat následovně:

A: Zcela utáhněte bypass - šrouby.

B: Povolte bypass - šrouby, až dosáhnete správného úniku plynu z hořáků.

C: Bypass - šrouby smí vyměnit pouze autorizovaný odborník.

D: Neprovádějte na bypass - šroubech žádné změny. Ujistěte se, že hořák při výměně ovládacího kolíku od nejvyššího po nejnižší stupeň nezhasíná a nestahuje se.

Pokud byste se nemohli k bypass - šroubům dostat, vymontujte miskou na zachytávání tuku, která je sešroubovaná se zbytkem varné desky. Při demontáži postupujte následovně:

1. Vyměňte všechny rošty, kryty hořáků, rozdělovače a ovládací kolíky.
2. Povolte šrouby na hořácích.
3. V případě montáže postupujte v opačném pořadí jako při demontáži.

Nikdy nedemontujte hřídel plynového kohoutku (obr. 8).

V případě poruchy vyměňte celé plynové kohoutky.

Informace v případě plynových desek pro domácnost	zóna	Hodnota	Jednotka
Značka		SIEMENS	
Model		EB6B5HB60	
Typ varné desky		plynová (nerez)	
Počet plynových hořáků		4	Ks
Energetická účinnost na plynový hořák	levá přední	55	%
	levá zadní	55	%
	prostřední		
	pravá zadní	55	%
	pravá přední	55	%
Energetická účinnost plynové varné desky		55	%

Tabulka povinných informací pro domácnost: **(Ve smyslu ekodizajn Nařízení Komise č 66/2014, čl.2.3.)**

Záruční podmínky

společnosti BSH domácí spotřebiče s.r.o.

1. Záruka

Na tento výrobek je v souladu § 2113 a násl. zákona č. 89/2012 Sb., občanský zákoník, v platném znění, poskytována **záruka za jakost 24 měsíců** (dále jen „záruka“), která běží zpravidla od odevzdání výrobku zákazníkovi. Pokud byla sjednána delší záruka, řídí se tato speciálními pravidly.

Záruka 24 měsíců je poskytována pouze zákazníkovi spotřebiteli a jen na výrobek **k běžnému užívání v domácnosti**. Zákazníkovi podnikateli nebo jiné právnické osobě je poskytnuta 24 měsíční záruka za předpokladu, že se koupě netýká jeho podnikatelské činnosti (např. prádelna, ubytovací služby, restaurační zařízení apod.), způsob užívání je obdobný užívání v domácnosti a výrobek není prokazatelně přetěžován (kumulativně); v ostatních případech je poskytována záruka v délce 6 měsíců. Společnost BSH domácí spotřebiče s.r.o. si vyhrazuje právo omezit plnění záruky nad rámec 6 měsíců v případě, že bude zjevné, že spotřebič není provozován v souladu s výše uvedenými podmínkami.

2. Pořizovací doklad a záruční list

Základním průkazem práv zákazníka je **pořizovací doklad** (paragon, faktura, leasingová smlouva apod.). Pokud byl při prodeji vydán **záruční list**, je tento součástí výrobku s výrobním číslem uvedeným na přední straně tohoto záručního listu. Nedílnou součástí záručního listu je pořizovací doklad. Zákazník si ve vlastním zájmu pořizovací doklad i záruční list pečlivě uschovává.

Bezplatný záruční servis je možno poskytnout jen v případě předložení pořizovacího dokladu nebo v případě prodloužené záruky i vyplněného záručního listu a vystaveného certifikátu, pokud byl vydán. Záruční list vyplňuje prodejce a je v zájmu zákazníka zkontrolovat správnost a úplnost uvedených údajů. Záruční list je platný pouze v originálu, na kopie nebude brán zřetel.

3. Uplatnění záruky

Zákazník má v rámci poskytnuté záruky právo na bezplatné, včasné a řádné odstranění reklamované vady výrobku, a to opravou, popřípadě – není-li to vzhledem k povaze (tzn. příčině i projevu) vady neúměrné – právo na výměnu výrobku nebo jeho vadné součásti. Za zákonem stanovených podmínek může být poskytnuta sleva na výrobku anebo může být výrobek vrácen.

Záruční oprava se vztahuje výhradně na vady, které vzniknou průkazně v době platné záruky. Takto vzniklé vady je oprávněn odstranit pouze **autorizovaný servis**. Uplatnit záruku může zákazník u autorizovaného servisu nebo v prodejně, kde byl výrobek zakoupen, a to bez zbytečného odkladu, nejpозději však do konce záruční doby. Zvolí-li zákazník jiný, než nejbližší autorizovaný servis, bude na něm, aby nesl v souvislosti s tím zvýšené náklady.

Autorizovaný servis posoudí oprávněnost reklamace a podle povahy vady výrobku rozhodne o způsobu řešení reklamace.

Seznam autorizovaných servisů je k dispozici na www.siemens-home.com/cz.

Doba, po kterou zákazník nemůže výrobek z důvodu vady používat, se do záruční doby nepočítá. O tuto dobu se záruční doba prodlužuje. Při výměně se **běh záruční doby** neobnovuje. Při opravě nedochází k běhu nové záruční doby týkající se opravené součásti či součástíky.

Po provedení záruční opravy je autorizovaný servis povinen vydat zákazníkovi čitelnou kopii opravního listu. **Opravní list** slouží k prokazování práv zákazníka, proto je ve vlastním zájmu zákazníka před podpisem opravního listu zkontrolovat jeho obsah a kopii opravního listu pečlivě uschovat.

Zákazník je povinen poskytnout autorizovanému servisu **součinnost** k ověření existence reklamované vady a k jejímu odstranění (včetně odpovídajícího potřebného vyzkoušení nebo demontáže výrobku).

Při uplatnění reklamace předá zákazník **výrobek čistý** v souladu s hygienickými předpisy nebo obecnými hygienickými zásadami včetně všech jeho součástí a příslušenství, umožňujících takové ověření a odstranění vady. V případě, že výrobek nedodá kompletní a je-li kompletnost výrobku nezbytná k zjištění existence reklamované vady a/nebo k jejímu odstranění, běh lhůty k vyřízení reklamace začíná až dodáním chybějících součástí.

4. Neoprávněnost reklamace

Reklamacie není oprávněná v případech, vznikla-li závada nebo poškození:

- a) prokazatelně nesprávným užíváním výrobku (např. v rozporu s návodem, s pokyny uvedenými na obalu výrobku či v záručním listě, užíváním v rozporu s obecně známými pravidly užívání předmětného výrobku, provedením při nesprávném napájecím napětí, připojování na nedovolené zdroje proudu, užíváním zboží v nevhodných podmínkách – vlhko, prašnost, extrémní tvrdost vody apod.) anebo jiným nesprávným jednáním uživatele (např. neodbornou instalací či zapojením);
- b) prokazatelně nedovolenými zásahy do přístroje (konstrukční nebo jiná úprava, neodborná montáž), živelnou katastrofou nebo mechanickým poškozením výrobku;
- c) nese-li předložený záruční list zjevné známky provedených změn údajů nebo je-li na výrobku odlišné výrobní číslo od toho, jež je uvedeno v záručním listě;
- d) u estetických komponentů, nezajišťujících funkčnost výrobku z důvodu:
 - transportního poškození nebo přemísťováním (poškrábání, promáčknutí, praskliny, rozbitá skla a police apod.)
 - nefunkčních estetických komponentů jako jsou madla, skla, ovládací spínače apod., které jsou důsledkem běžného opotřebení
 - změny barvy plastových komponentů (jedná se o běžný fyzikální chemický jev po čase používání)
 - vady spotřebních materiálů, u kterých je doba životnosti daná charakterem součástky (žárovky, vodní filtry, vzduchové, prachové filtry, uhlíkové filtry všeho druhu, akumulátory, baterie, apod.)
 - vady příslušenství a volitelné výbavy, způsobené nevhodnou manipulací nebo nepřiměřeným zacházením

Ze záručních oprav jsou vyloučeny případy běžné údržby nebo čištění, instalace, programování, kontroly parametrů výrobku.

5. Náhradní díly

Záruka na samostatně prodaný náhradní díl výrobku je poskytována v délce 6 měsíců, a to za předpokladu jeho odborné instalace.

6. Pozáruční servis

V případě placené pozáruční opravy provedené autorizovaným servisem se poskytuje záruka v délce 24 měsíců.

7. Rozšířená záruka nad rámec zákona

U spotřebičů (pračky, myčky) sériově vybavených systémem **Aqua-Stop** (patent BSH) je výrobcem poskytnuta záruka na škody způsobené chybou tohoto systému. Na tyto škody je zákazníkovi spotřebiteli poskytnuta náhrada, a to po celou dobu životnosti spotřebiče. Vyloučena je náhrada škody v případě, kdy nebyl spotřebič zapojen do elektrického obvodu pod proudem.

8. Upozornění pro prodejce

Prodejce je povinen vyplnit správně a úplně záruční list v den prodeje výrobku. Při případné předprodejní reklamaci je třeba předložit řádně vyplněný reklamační protokol a požizovací doklad (fakturu).

9. Ochrana osobních údajů

Osobní údaje zákazníka kupujícího budou použity výhradně k účelům pro zpracování objednávek a k případnému vyřízení záruky v souladu se zák. č. 101/2000 Sb., o ochraně osobních údajů.

10. Prohlášení o hygienické nezávadnosti výrobků

Všechny výrobky distribuované společností BSH domácí spotřebiče s.r.o. a přicházející do styku s potravinami splňují požadavky o hygienické nezávadnosti dle zákona č.258/2000 Sb., vyhlášky 38/2001 Sb. Toto prohlášení se vztahuje na všechny výrobky přicházející do styku s potravinami uvedené v aktuálním ceníku společnosti BSH domácí spotřebiče s.r.o.

Ujištění dovozce o vydání prohlášení o shodě

Vážený zákazníku,
dle § 13, odst.5 zákona č.22/1997 Sb. Vás ujišťujeme, že na všechny výrobky distribuované společností BSH domácí spotřebiče s.r.o. našim obchodním partnerům bylo vydáno prohlášení o shodě ve smyslu zákona č. 22/1997 Sb a nařízení vlády č. 17/2003 Sb., 616/2006 Sb. a 22/2003 Sb. a příslušných nařízení vlády. Toto ujištění dovozce o vydání prohlášení o shodě se vztahuje na všechny výrobky včetně plynových spotřebičů, které jsou obsaženy v aktuálním ceníku firmy BSH domácí spotřebiče s.r.o.

B/S/H/

Kontakt na servis domácích spotřebičů SIEMENS

BSH domácí spotřebiče s.r.o.
Radlická 350
158 00 Praha 5

Příjem oprav
Tel.: +420 251 095 546
Email: opravy@bshg.com

Objednávky příslušenství a náhradních dílů
Tel.: +420 251 095 556
Email: dily@bshg.com

Zákaznické poradenství
Tel.: +420 251 095 555
Email: siemens.spotrebice@bshg.com

Aktuální informace o servisu naleznete na internetových stránkách www.siemens-home.com/cz.
Zde máte možnost sjednat opravu pomocí online formuláře.

SIEMENS



Vstavaná plynová doska s ovládaním

EB6B5HB60

www.siemens-home.com/sk

sk Návod na použitie

EB6B.P....

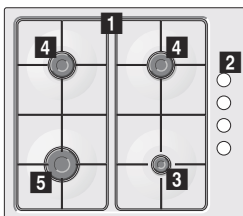

EB6B.C....

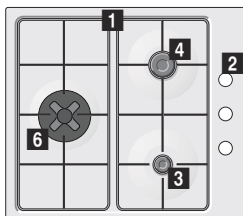

EB6B.H....

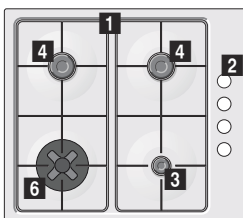

-
- 1** Rošty pod hrnce
 - 2** Ovládacie gombíky
 - 3** Úsporný horák (až 1 kW)
 - 4** Stredne silný horák (až 1,75 kW)
 - 5** Silný horák (až 3 kW)
 - 6** Mini rošt pod WOK nádoby (až 3.3 kW)

Obsah

 Použitie podľa určenia	3
 Dôležité bezpečnostné pokyny	4
 Zoznámenie sa s prístrojom	5
Príslušenstvo	5
 Plynové horáky	6
Manuálne zapnutie.....	6
Automatické zapalovanie.....	6
Bezpečnostný systém	6
Vypnutie horáka	6
Úroveň výkonu	6
Varovanie	6
Odporúčania šéfkuchára	7
 Riad	7
Vhodný riad	7
Obsluha prístroja.....	7
 Čistenie a údržba	8
Čistenie	8
Údržba	8
 Čo robiť v prípade poruchy?	9
 Zákaznícky servis	10
Záručné podmienky	10
 Ochrana životného prostredia.....	10
Ekologická likvidácia prístroja	10

Doplňujúce informácie o výrobkoch, príslušenstvo, náhradných dieloch a službách môžete nájsť na www.siemens-home.com/sk.

Použitie podľa určenia

Pozorne si prečítajte tento návod na použitie prístroja. Iba tak môžete Váš prístroj bezpečne a správne obsluhovať. Návod na použitie prístroja a inštaláciu prístroja si nechajte pre prípadného ďalšieho majiteľa.

Výrobca nezodpovedá za škody spôsobené nedodržaním pokynov a varovaní obsiahnutých v tomto návode na použitie prístroja.

Obrázky v tomto návode na použitie prístroja slúžia iba pre Vašu orientáciu. Dokiaľ prístroj nebude riadne namontovaný, neodstraňujte jeho ochranný obal. Ak bol prístroj pri preprave poškodený, nepripojujte ho do siete.

Kontaktujte náš zákaznícky servis. Tento prístroj je zaradený do triedy 3. typu podľa európskej normy EN 30-1-1 pre varné prístroje pre domácnosť na plynové palivá. Predtým, ako varnú dosku namontujete, ubezpečte sa, že bude namontovaná podľa montážnych pokynov.

Prístroj nie je možné namontovať na jachte alebo v karaváne.

Prístroj musí byť použitý iba v dobre vetraných priestoroch.

Prístroj nie je určený pre prevádzku s externým časovačom alebo diaľkovým ovládačom.

Všetky činnosti spojené s montážou a ovládaním a nastavovaním na iné typy plynu musia byť vykonávané odborníkom, pri splnení všetkých platných predpisov, noriem a špecifikácií miestnych dodávateľov plynu a elektrického prúdu. Obzvlášť je nutné dbať na predpisy o vetraní.

Tento prístroj je z výroby nastavený na typ plynu uvedený na typovom štítku.

Ak je potrebné typ plynu zmeniť, dbajte na pokyny uvedené v montážnom návode. Pre zmenu typu plynu Vám odporúčame kontaktovať náš zákaznícky servis.

Tento prístroj je určený výhradne pre domáce použitie, komerčné použitie je vylúčené. Prístroj je určený iba pre varenie, nie je určený pre vykurovanie miestnosti.

Záruka na prístroj bude platná iba vtedy, ak je prístroj používaný na jeho navrhnutý účel.

Tento prístroj je určený pre použitie v najvyššej povolenej nadmorskej výške 2000 m.

Prístroj majte behom prevádzky neustále pod dozorom.

Nepoužívajte pokrievky ani ochranné zábrany pred deťmi, ktoré nie sú odporúčané výrobcom varnej dosky. Tieto zábrany by mohli spôsobiť úraz z dôvodu prehriatia, vznietenia alebo odlomenia častí materiálu.

Deti staršie ako 8 rokov a osoby so zníženými fyzickými, zmyslovými alebo mentálnymi schopnosťami alebo osoby s nedostatkom skúseností alebo vedomostí môžu prístroj používať iba pod dohľadom zodpovednej osoby, alebo ak boli poučené o jeho bezpečnom použití a spojených rizikách. Deti si s prístrojom nesmú hrať.

Čistenie a užívateľskú údržbu nesmú vykonávať deti bez dozoru.

Dôležité bezpečnostné pokyny

Varovanie - Nebezpečenstvo výbuchu!

Nahromadenie nespáleného plynu v uzatvorenom priestore nesie riziko požiaru. Nevystavujte prístroj prievanu. Prievan môže sfúknuť plameň z horákov. Pozorne si prečítajte návod na použitie a varovanie týkajúce sa prevádzky plynových horákov.

Varovanie - Nebezpečenstvo otravy!

Behom použitia prístroja sa kuchynský priestor zohreje, vlhne a tvoria sa v ňom spaliny. Dbajte na to, aby kuchynský priestor bol dobre vetraný, obzvlášť behom použitia varnej dosky: buď nechajte pootvorený otvor za účelom prirodzeného vetrania alebo namontujte vetrací systém (odsávač pár). Intenzívna doba použitia prístroja môže vyžadovať doplnkové alebo účinnejšie vetranie: otvorte okno alebo zvýšte výkon vetracieho systému.

Varovanie - Nebezpečenstvo popálenia!

- Varné zóny a rám varnej dosky sa behom prevádzky veľmi zohrievajú. Nikdy sa rozpálených povrchov nedotýkajte. Zabráňte kontaktu s prístrojom deťom mladším ako 8 rokov.
- Ak flaša so skvapalneným plynom nie je postavená rovno, môže dôjsť k úniku propan-butánu do prístroja. Z horákov môžu teda unikáť intenzívne prchavé plamene. Môže dôjsť k poškodeniu súčiastok alebo po čase k nekontrolovanému úniku plynu. Obidve tieto poruchy môžu spôsobiť popálenie. Vždy stavajte flaše so skvapalneným plynom do zvislej pozície.

Varovanie - Nebezpečenstvo požiaru!

- Varné zóny sú veľmi horúce. Na varnú dosku nikdy nepokladajte horľavé predmety. Na varnej doske žiadne predmety neskladujte.
- Neskladujte pod ani v blízkosti tohto domáceho prístroja žieraviny, výrobky produkujúce výpary, horľavé materiály alebo výrobky, ktoré nie sú potravinami.
- Horúci olej a tuk sa rýchle vznieta. Horúci olej a tuk nikdy nenechávajte bez dozoru. V prípade vznietenia oleja alebo tuku, oheň nikdy nehaste vodou. Vypnite varnú zónu a plamene opatrne uduste pokrievkou.

⚠ Varovanie - Nebezpečenstvo poranenia!

- Poškodené hrnce alebo hrnce, ktoré nemajú správnu veľkosť, presahujú okraj varnej dosky alebo nie sú správne na varnej doske umiestnené, môžu spôsobiť vážne poranenia. Dbajte na odporúčania a varovania vzťahujúce sa k používanému riadu.
- V prípade poruchy vypnite prípojku prístroja k plynu a elektrickému prúdu. V prípade nutnosti opravy kontaktujte náš zákaznícky servis.
- Nepokúšajte sa manipulovať s vnútorným priestorom prístroja. Ak je to nutné, kontaktujte náš zákaznícky servis.
- Ak sa niektorý ovládací gombík neotáča, nesnažte sa ho otočiť silou. Ihneď kontaktujte náš zákaznícky servis, aby odborník zo servisu mohol gombík opraviť alebo nahradiť.

⚠ Varovanie - Nebezpečenstvo úrazu elektrickým prúdom!

Na čistenie prístroja nepoužívajte parné čističe.

👁 Zoznámene sa s prístrojom

V prehľade tohto návodu nájdete typ Vášho prístroja a výkony jednotlivých horákov → *Strana 2*.

Príslušenstvo

Nasledujúce príslušenstvo si môžete dokúpiť v našom zákazníckom servise.

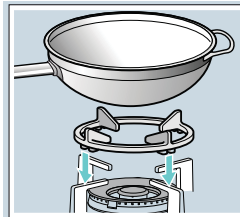

Dodatočný rošt pre WOK nádoby

Iba pre použitie s nádobami s vyklenutým dnom na horáky WOK.

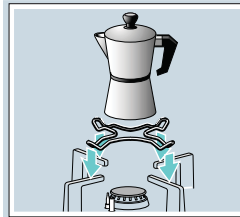

Dodatočný rošt pre kávovary

Iba pre použitie na najmenšom horáku pre nádoby, ktoré majú dno v priemere menšie ako 12 cm.

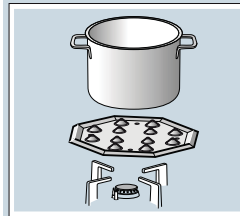

Varná zóna pre mierne varenie

Toto príslušenstvo je navrhnuté pre uchovávanie redukovaného tepla pri nastavení najnižšieho výkonu. Umiestnite toto príslušenstvo na rošt na kuželi smerom hore, nikdy nie priamo na horák. Varnú nádobu postavte do stredu tohto príslušenstva.

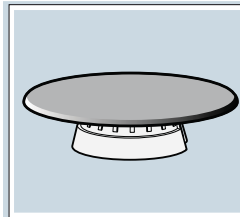

Kryt varnej zóny pre mierne varenie

Horák špeciálne navrhnutý pre varenie na najnižšom výkone. Pre jeho použitie odstráňte úsporný horák a nahradte ho uzáverom varnej zóny pre mierne varenie.

Kód výrobku

HZ298108 Dodatočný rošt pod WOK nádoby: liatina (3,3 kW)

HZ298110 Dodatočný rošt pod WOK nádoby: smaltovaná oceľ

HZ298114 Dodatočný rošt pre kávovar

HZ298105 Varná zóna pre mierne varenie

HZ298104 Kryt varnej zóny pre mierne varenie

Výrobca nezodpovedá za škody, ktoré sú zapríčinené nepoužitím alebo nesprávnym použitím príslušenstva.

Plynové horáky

Toto sú údaje, podľa ktorých poznáte, ktorý horák je ovládaný konkrétnym ovládacím gombíkom.

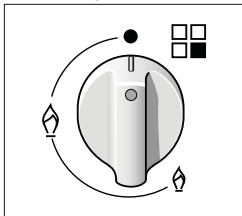

Aby prístroj správne fungoval, je nutné sa presvedčiť, že všetky horáky a aj rošty sú správne nainštalované. Kryty horákov medzi sebou neprehadzujte.

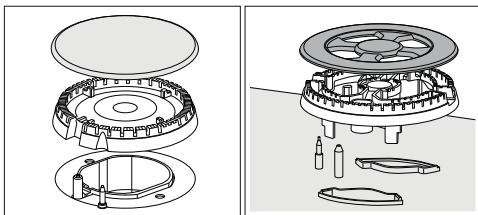

Manuálne zapnutie

1. Stlačte ovládací gombík vybraného horáka a otočte ním proti smeru hodinových ručičiek do požadovanej polohy.
2. Použite akýkoľvek druh zapalovača alebo plameňa (zapalovač na cigarety, zápalky atď.) a priblížte plameň k horáku.

Automatické zapalovanie

Ak Vaša varná zóna disponuje automatickým zapalovaním (zapalovacia sviečka):

1. Stlačte ovládací gombík vybraného horáka a otočte ním proti smeru hodinových ručičiek do úrovne maximálneho výkonu. Kým je ovládací gombík stláčaný, všetky horáky produkujú iskry. Plameň sa zapáli.
2. Uvoľnite ovládací gombík.
3. Otočte ovládací gombík do požadovanej pozície.

Ak sa Vám to nedarí, otočte ovládacím gombíkom do polohy „vypnuté“ a zopakujte postup znova. Teraz stlačte a držte ovládací gombík dlhšiu dobu (až 10 sekúnd).

Varovanie - Nebezpečenstvo výbuchu!

Ak sa po 15 sekundách plameň nezapáli, vypnite horák a otvorte najbližšie okno alebo dvere. Vyčkajte s ďalším pokusom o zapnutie horáka aspoň minútu.

Bezpečnostný systém

Vaša varná doska je vybavená bezpečnostným systémom (termočlánok), ktorý preruší prívod plynu, hneď ako dôjde k náhodnému zapnutiu horákov.

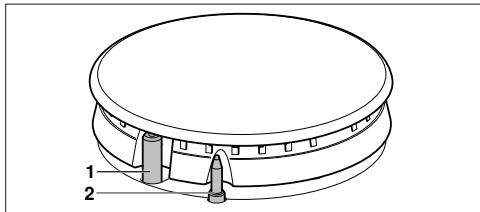

- 1 zapalovacia sviečka
- 2 termočlánok

Pre zabezpečenie toho, aby zariadenie správne fungovalo:



1. Zapnite horák obvyklým spôsobom.
2. Bez toho, aby ste uvoľňovali ovládací gombík, stlačte ho a držte po dobu 4 sekúnd po zapálení plameňa.

Vypnutie horáka

Otočte zodpovedajúcim ovládacím gombíkom v smere hodinových ručičiek až do nulovej polohy.

Úrovne výkonu

Pre ovládanie výkonu prístroja môžete používať moderné ovládacie gombíky, nastaviteľné od najnižšieho po najvyšší výkon.

Nastavenie		Vypnutie ovládacieho gombíka
Silný plameň		Otvorené na maximálny výkon
Mierny plameň		Otvorené na minimálny výkon

Varovanie

Behom prevádzky horáka budete počuť mierne pískanie. To je celkom normálne. Pri prvom použití je bežné, že horák vydáva mierny zápach. Tento zápach nie je nebezpečný a nejedná sa o poruchu. Zápach bude iba dočasný. Plameň má obvyčajne oranžové zafarbenie.

Je to spôsobené prachom vo vzduchu, rozliatymi tekutinami a pod.

Ak dôjde k neúmyselnému sfúknutiu plameňa, vypnite horák pomocou ovládacieho gombíka a nesnažte sa ho znova zapáliť po dobu minimálne 1 minúty.

Po niekoľkých sekundách od vypnutia horáka sa ozve zvuk (dunivý zvuk). Nejedná sa o poruchu - znamená to, že už nie je bezpečnostné zariadenie v prevádzke.

Udržujte horáky v čo najčistejšom stave. Ak sú zapalovače špinavé, nevytvorí sa poriadny plameň. Horáky pravidelne čistite malou nedrôtenou kefkou. Pamätajte, že zapalovacie sviečky musia byť riadne ošetrované.

Odporúčania šéfkuchára

Horák	Veľmi silný - Silný	Stredný	Mierny
Horák WOK	Varenie, varenie v pare, pečenie hriankov, varenie pokrmov typu paella, ázijské pokrmy (WOK).	Zohrievanie pokrmov a udržiavanie tepla: varené a predvarené pokrmy	
Silný horák	Plátky mäsa, steaky, omelety, smaženie	Ryža, bešamel, ragú	Varenie v pare: ryby, zelenina
Stredne silný horák	Zemiaky varené v pare, čerstvá zelenina, pokrmy z dusenej zeleniny, cestoviny	Zohrievanie pokrmov a udržiavanie tepla, chutné pokrmy z duseného mäsa	
Úsporný horák	Dusené pokrmy, dusené mäso, mliečna ryža, výroba karamelu	Rozmrazovanie a pomalé varenie: zelenina, ovocie a mrazené výrobky	Rozpúšťanie masla, čokolády



Riad

Vhodný riad

Horák	Minimálny priemer nádoby	Maximálny priemer
Horák WOK	22 cm	- cm
Silný horák	22 cm	26 cm
Stredne silný horák	14 cm	20 cm
Úsporný horák	12 cm	16 cm

Obsluha prístroja

Upozornenie: Pri použití niektorých hrncov či panvic sa môže objaviť dočasná deformácia oceľového povrchu. To je celkom normálne a nemá to žiadny vplyv na funkčnosť prístroja.

Nasledujúce odporúčania Vám pomôžu ušetriť energiu a predísť poškodeniu Vášho riadu:

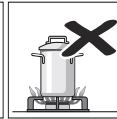
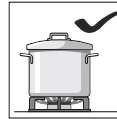

Používajte riad, ktorý svojimi rozmermi korešponduje s rozmerom horáka. Nepoužívajte malé nádoby pre varenie na horákoch s väčším priemerom. Plameň sa nesmie dotýkať bočných stien nádob pre varenie. Nepoužívajte poškodené nádoby, ktoré nemôžete rovnomerne posadiť na horák. Takto posadené nádoby sa môžu prevrátiť. Používajte iba riad s pevným a rovným dnom. Nevarte bez pokrievky a ubezpečte sa, že je pokrievka správne nasadená. Takto sa vyhnete plytvaniu energií.

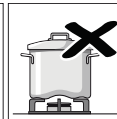
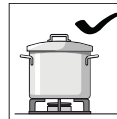

Nepoužívajte poškodené nádoby, ktoré nemôžete rovnomerne posadiť na horák. Takto posadené nádoby sa môžu prevrátiť. Používajte iba riad s pevným a rovným dnom. Nevarte bez pokrievky a ubezpečte sa, že je pokrievka správne nasadená. Takto sa vyhnete plytvaniu energií.

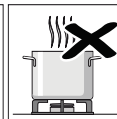
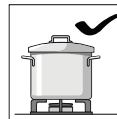

Vždy pokladajte nádobu na stred horáka, nikdy nie na okraj. Nesprávne posadená nádoba sa môže prevrátiť. Nepokladajte veľké nádoby na horáky v blízkosti ovládacích gombíkov. Tieto gombíky sa kvôli vysokým teplotám môžu poškodiť. Umiestnite nádobu na rošt, nikdy ju nepokladajte priamo na horák. Dbajte na správne umiestnenie roštov a krytov horákov predtým, ako začnete prístroj používať. Nádoby na varenie opatrne umiestnite na varnú dosku. Vyhnite sa silným nárazom na horák a nepokladajte na neho extrémne ťažké nádoby.

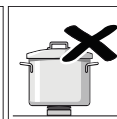
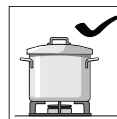
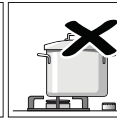
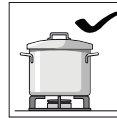



Čistenie a údržba

Čistenie

Prístroj čistite, až keď je vychladený. Pre čistenie používajte hubku namočenú vo vode s umývacím prostriedkom. Po každom použití a po vychladnutí očistite povrch častí na horáku. Ak na tomto povrchu zanecháte akékoľvek - či už nepatrné - zvyšky jedla (pečené pokrmy, kvapky tuku atď.), môžu tieto nečistoty stvrdnúť a neskôr ich bude veľmi zložité vyčistiť. Otvory pre vedenie plameňa musia byť čisté, aby nebola narušená funkcia zapalovania.

Pohybom niektorých nádob po roštoch sa môžu na nich zanechať zvyšky kovu.

Očistite horáky a rošty mydlovou vodou a oškrabte ich neдрôtenou kefkou.

Ak sú rošty vybavené gumovými nožičkami, dbajte na to, aby boli tiež čisté. Gumové nožičky sa môžu uvoľniť a rošt by mohol poškríbať varnú dosku.

Horáky a podstavné rošty vždy náležite vysušte.

Kvapky vody a vlhké škrvny môžu pri varení poškodiť smaltovaný povrch.

Po vyčistení a vysušení horákov sa ubezpečte, že kryty horákov sú správne nasadené na rozdelovač.

Varovanie!

Nepoužívajte parné čističe. Tie by mohli varnú dosku poškodiť.

Údržba

Akúkoľvek rozstriedkanú tekutinu vždy ihneď vyčistite. Vyhnete sa tak zvýšenému úsiliu, ktoré musíte vynaložiť pri čistení zaschnutých a stvrdnutých nečistôt.

Vzhľadom k pretrvávaniu vysokých teplôt môže dôjsť k zafarbeniu horáka WOK a nehrdzavejúcej zóny (odkvapkávajúcej misky na tuk, okrajov horákov). To je celkom bežné. Po každom použití tieto oblasti očistite prostriedkom vhodným na nehrdzavejúce povrchy. Odporúčame Vám zakúpiť si čistiaci prostriedok prostredníctvom nášho zákazníckeho servisu (kód 464524) a pravidelne ho používať.

Varovanie!

Prostriedok na nehrdzavejúce povrchy sa nemôže používať na oblasť v okolí kontroliek. Došlo by k zotretiu (vytlačení) symbolov.

Nenechávajte na varnej doske tekutiny obsahujúce kyselinu (napr. citrónovú šťavu, ocot a pod.).

Čo robiť v prípade poruchy?

Niekedy sa dajú niektoré poruchy veľmi jednoducho opraviť. Predtým, ako sa rozhodnete kontaktovať náš zákaznícky servis, prečítajte si prosím nasledujúce rady.

Porucha	Možná príčina	Riešenie
Elektrický systém nefunguje.	Poškodená poistka.	Prekontrolujte poistky v poistkovej skrinke, a ak je poistka poškodená, vymeňte ju.
	Automatická poistka alebo bezpečnostný istič sa vypol.	Prekontrolujte hlavný ovládací panel, či nie je poškodený automatický bezpečnostný vypínač alebo či nie je poškodený istič.
Nefunguje automatické zapalovanie.	Medzi zapalovacou sviečkou a horákom môžu byť príschnuté zvyšky jedla alebo čistiaceho prostriedku.	Priestor medzi zapalovacou sviečkou a horákom musí byť čistý.
	Horáky môžu byť mokré.	Starostlivo vysušte kryty horákov.
	Kryty horákov sú nesprávne nasadené.	Prekontrolujte kryty horákov.
Plameň horáka nie je rovnomerný.	Prístroj nie je uzemnený, nie je správne napojený alebo uzemňovací kábel je chybný.	Kontaktujte elektrotechnika.
	Súčasti horákov sú nesprávne nasadené.	Ubezpečte sa, či sú všetky súčasti horákov správne nasadené.
Prúdenie plynu nie je v poriadku alebo neprúdi žiadny plyn.	Plynové vývody horáka sú znečistené.	Vyčistíte plynové vývody horáka.
	Vedenie plynu je blokované predradenými bezpečnostnými ventilmi.	Otvorte bezpečnostné ventily.
V kuchyni je cítiť plyn.	Pri plyne z plynovej fľaše môže byť fľaša prázdna.	Vymeňte plynovú fľašu.
	Plynový ovládací gombík je v zapnutej polohe.	Vypnite ovládacie gombíky.
	Nesprávne nasadené ovládacie gombíky.	Prekontrolujte, či sú ovládacie gombíky v poriadku.
Horák sa vypne ihneď po uvoľnení ovládacieho gombíka.	Z uzáveru plynovej fľaše môže unikať plyn.	Vypnite prívod plynu, vyvetrajte a ihneď zavolajte autorizovaného elektrotechnika pre nutnú kontrolu a overenie montáže. Nepoužívajte prístroj, ak si nebudete istí, že nedochádza k úniku plynu v dôsledku montáže alebo samotného prístroja.
	Ovládací gombík nebol dostatočne dlho držaný.	Hneď ako zapnete horák, stlačte a držte ovládací gombík o niekoľko sekúnd dlhšie.
	Plynové vývody horáka sú znečistené.	Vyčistíte plynové vývody horáka.

Zákaznícky servis

Pred kontaktovaním nášho zákazníckeho servisu si, prosím, pripravte číslo výrobku (E-číslo) a výrobné číslo (FD) konkrétneho prístroja. Tieto informácie nájdete na typovom štítku v spodnej časti varnej dosky a na etikete návodu na použitie prístroja.

Kontaktné informácie pre všetky štáty nájdete v priloženom zozname zákazníckych servisov. Spoločnite sa na profesionalitu výrobcov Vášho prístroja. Tak si môžete byť istí, že oprava bude vykonaná školenými servisnými technikmi, ktorí majú k dispozícii originálne náhradné diely práve pre Váš prístroj.

Záručné podmienky

V nepravdepodobnom prípade, že Váš prístroj bude poškodený alebo nebude spĺňať Vaše očakávania v oblasti akosti, informujte nás, prosím, čo najskôr. Záruka platí iba vtedy, ak nebol s Vaším prístrojom manipulované alebo ak nebol nesprávne použitý. Záručné podmienky týkajúce sa týchto prístrojov sú striktné stanovené naším zástupcom v krajine, v ktorej ste si prístroj zakúpili. Podrobnejšie informácie môžete získať u predajcu. Pre uplatnenie záručných náhrad je potrebné preukázať sa dokladom o kúpe prístroja (záručným listom). Vyhradujeme si právo na zmeny.

Ochrana životného prostredia

Ak sa na typovom štítku nachádza tento symbol , dbajte na nasledujúce pokyny:

Ekologická likvidácia prístroja

Likvidujte obalové materiály ekologickým spôsobom.



Tento prístroj je označený v súlade s európskou smernicou 2012/19/EU, ktorá sa týka elektrických a elektronických prístrojov (waste electrical and electronic equipment - WEEE). Táto smernica udáva rámec pre spätný odber a recykláciu v celej EÚ.

Obal Vášho prístroja bol vyrobený iba s použitím materiálov striktné zabezpečujúcich účinnú ochranu prístroja behom prepravy. Tieto materiály sú 100% recyklovateľné, preto zmiernujú dopad na životné prostredie. Ak budete dbať na nasledujúce odporúčania, môžete i Vy sami prispieť k ochrane životného prostredia.

- Nepotrebné obalové materiály odovzdajte na recykláciu do príslušného recyklačného kontajnera.
- Pred likvidáciou vyslúženého prístroja sa ubezpečte, že už nemôže byť použitý. Pre zistenie najbližšieho recyklačného strediska pre likvidáciu Vášho prístroja kontaktujte miestny úrad.
- Použitý olej nevyliievajte do drezu. Zbierajte ho do uzatvorenej nádoby a potom odovzdajte do príslušného strediska alebo ho prípadne umiestnite do odpadkového koša (nie je to najlepším riešením, pretože odpad bude odvezený na skládku, avšak tak zabránite kontaminácii spodnej vody).

sk Montážny návod



1

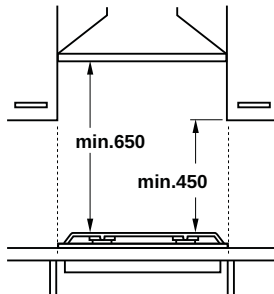
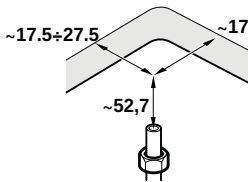
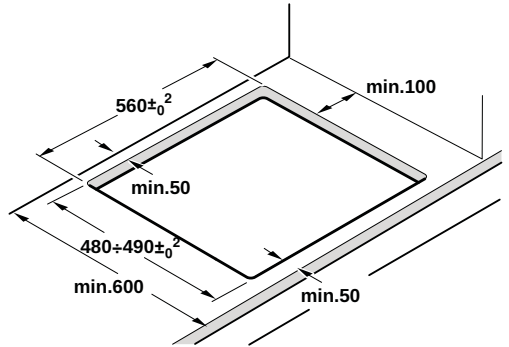
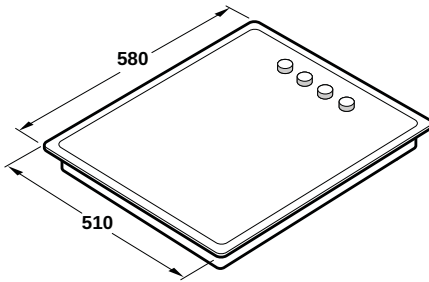

2

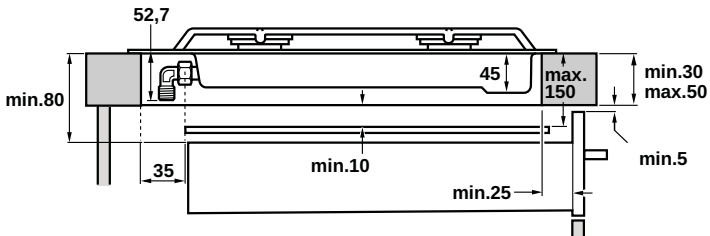

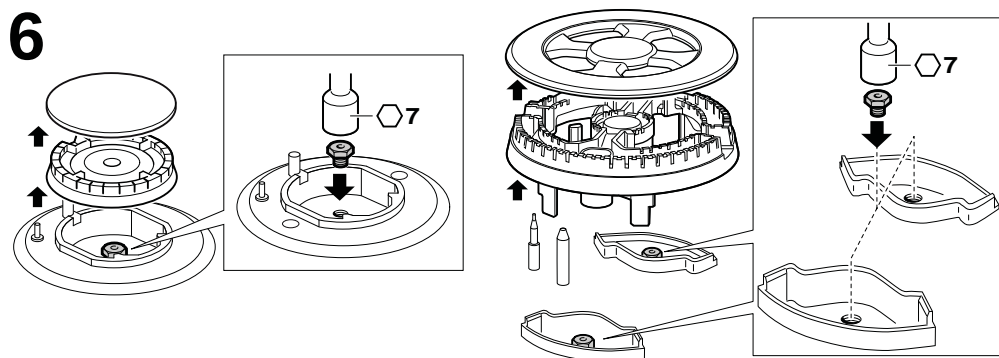
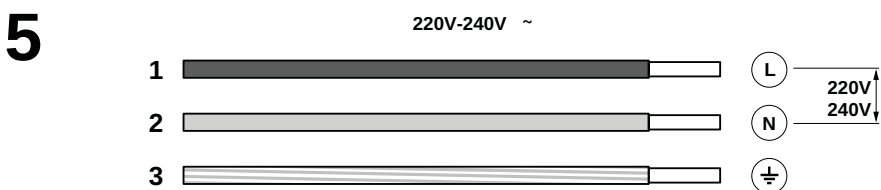
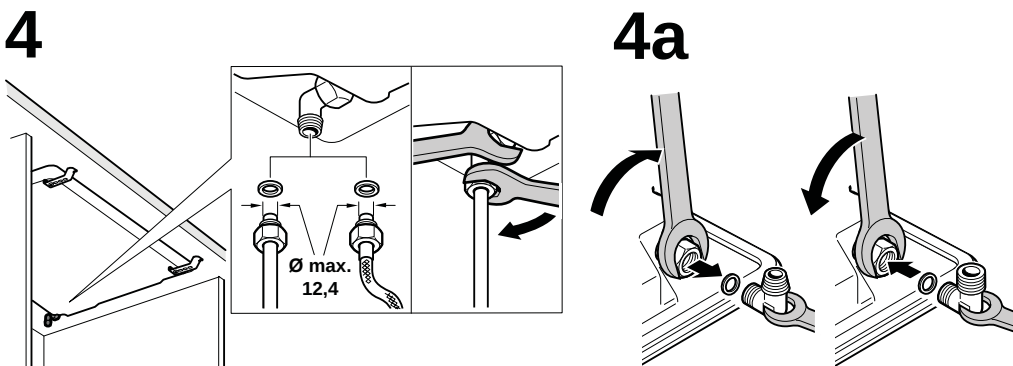
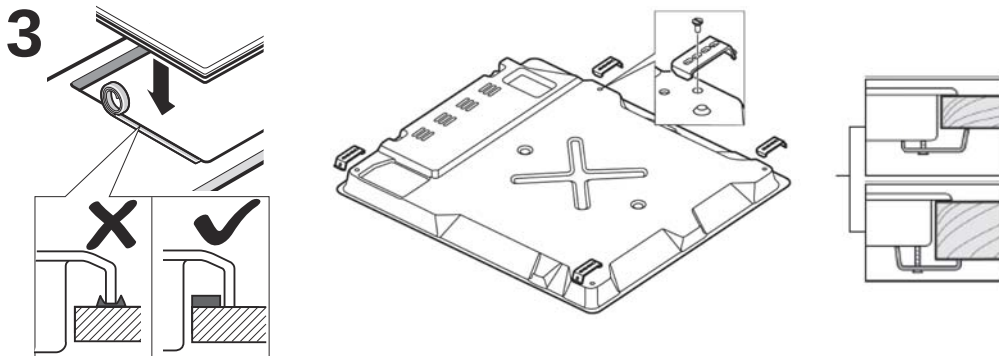



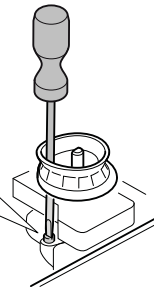
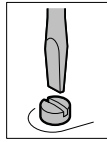
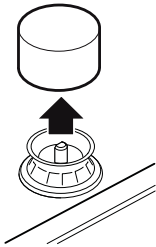

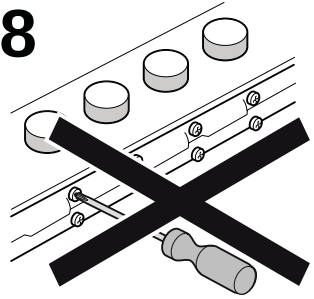

7



8



Tabulka I

	plyn	mbar		Qn(kW)	m ³ /h	g/h		Qr(Kw)
	G20	20	72	1	0,095	-	30	≤ 0,33
	G20	25	68	1	0,095	-	30	≤ 0,33
	G20	20	73	1	0,111	-	30	≤ 0,33
	G20	25	72	1	0,111	-	30	≤ 0,33
	G25.1	25	72	1	0,111	-	30	≤ 0,33
	G30	29	50	1	-	73	30	≤ 0,33
	G30	37	48	1	-	73	30	≤ 0,45
	G30	50	43	1	-	73	26	≤ 0,33
	G31	37	50	1	-	71	30	≤ 0,33
	G20	20	100	1,75	0,167	-	32	≤ 0,35
	G20	25	91	1,75	0,167	-	32	≤ 0,35
	G25	20	100	1,75	0,194	-	32	≤ 0,35
	G25	25	98	1,75	0,194	-	32	≤ 0,35
	G25.1	25	98	1,75	0,194	-	32	≤ 0,35
	G30	29	67	1,75	-	127	32	≤ 0,41
	G30	37	63	1,75	-	127	32	≤ 0,5
	G30	50	58	1,75	-	127	29	≤ 0,41
	G31	37	67	1,75	-	125	32	≤ 0,41
	G20	20	115	3	0,286	-	39	≤ 0,5
	G20	25	110	3	0,286	-	39	≤ 0,5
	G25	20	132	3	0,333	-	39	≤ 0,5
	G25	25	128	3	0,333	-	39	≤ 0,5
	G25.1	25	128	3	0,333	-	39	≤ 0,5
	G30	29	85	3	-	218	39	≤ 0,6
	G30	37	82	3	-	218	39	≤ 0,8
	G30	50	74	3	-	218	35	≤ 0,6
	G31	37	85	3	-	214	39	≤ 0,6
	G20	20	103	3,3	0,314	-	61	≤ 1,55
	G20	25	95	3,3	0,314	-	61	≤ 1,55
	G25	20	109	3,3	0,366	-	61	≤ 1,55
	G25	25	104	3,3	0,366	-	61	≤ 1,55
	G25.1	25	104	3,3	0,366	-	61	≤ 1,55
G30	29	68	3,3	-	240	61	≤ 1,55	
	G30	37	62	3,3	-	240	61	≤ 1,75
	G30	50	60	3,3	-	240	55	≤ 1,55
	G31	37	68	3,3	-	236	61	≤ 1,55

Tabuľka II

	G20/20	G20/25	G25/20	G25/25	G25.1/25	G30/29	G30/37	G30/50	G31/37
G20/20	-	D	D	D	D	A	A	C	A
G20/25	D	-	D	D	D	A	A	C	A
G25/20	D	D	-	D	D	A	A	C	A
G25/25	D	D	D	-	D	A	A	C	A
G25.1/25	D	D	D	D	-	A	A	C	A
G30/29	B	B	B	B	B	-	D	C	D
G30/37	B	B	B	B	B	D	-	C	D
G30/50	C	C	C	C	C	C	C	-	C
G32/37	B	B	B	B	B	D	D	C	-

G20, G20/G25 Zemný plyn

G25 Zemný plyn LL3

G30/G31, G30, G31 Tekutý plyn

G110 Priemyselne vyrábaný plyn, svietiplyn

sk

Bezpečnostné pokyny

Pred inštaláciou a použitím prístroja si prečítajte návod na použitie. Obrázky v tomto návode sú iba orientačné.

Ak nebudete dodržiavať nariadenia v tejto príručke, tak je výrobca zbavený akejkoľvek zodpovednosti.

Tento prístroj môže byť používaný iba na dostatočne odvetrávanom mieste. Prístroj nesmie byť napojený na komín alebo na zariadenie na odvod spalin.

Všetku inštaláciu, nastavenie a prestavbu na iný druh plynu smie vykonávať iba autorizovaný odborník so zohľadnením práve platných ustanovení a zákonných predpisov, ako aj predpisov miestnych dodávateľov elektrického prúdu a plynu. Zvláštna pozornosť musí byť venovaná platným ustanoveniam a predpisom týkajúcich sa odvetrávania. V prípade prestavby na iný druh plynu Vám odporúčame sa obrátiť na zákaznícky servis.

Tento prístroj bol navrhnutý výhradne pre použitie v súkromných domácnostiach; komerčné alebo priemyselné použitie nie je povolené. Tento prístroj nesmie byť inštalovaný na jachtách alebo v obytných prívěscoch. Záruka platí iba vtedy, ak prístroj slúži výhradne na určený účel. Pred inštaláciou prístroja prekontrolujte, či sú nastavenia prístroja uvedené na typovom štítku (druh a tlak plynu, menovitý výkon, napätie) kompatibilné s miestnymi podmienkami.

Pred vykonávaním akýchkoľvek prác odpojte prívod elektrického prúdu a plynu.

Sieťový kábel musí byť dobre pripevnený na zabudovaný nábytok tak, aby nemohol prísť do kontaktu s horúcimi časťami rúry na pečenie alebo varnej dosky.

Elektrické prístroje musia byť vždy uzemnené. Nerobte žiadne práce vo vnútri prístroja. Popri prípade volajte náš zákaznícky servis.

Pred montážou

Tento prístroj zodpovedá triede 3 podľa EN 30-1-1 pre plynové prístroje: Zabudované prístroje.

Nábytok, do ktorého má byť prístroj zabudovaný musí byť dostatočne pripevnený a stabilný.

Nábytok nachádzajúci sa vedľa prístroja, ktorého povrch a lepidlo, ktorým je zlepený, nesmie byť z horľavých materiálov a musí byť žiaruvzdorný.

Tento prístroj nesmie byť zabudovaný nad chladničky, práčky, umývačky riadu alebo do podobných prístrojov.

Ak inštalujete varnú dosku nad rúru na pečenie, tak musí byť rúra vybavená núteným odvetrávaním. Prekontrolujte rozmery rúry na pečenie v príručke pre inštaláciu. V prípade montáže odsávača pár musí byť odsávač pár inštalovaný podľa montážneho návodu a vždy musí byť dodržaný minimálny vertikálny odstup k varnej doske (obr.1).

Príprava kuchynského nábytku (obr. 1-2) Vyrežte do pracovnej dosky otvor s požadovanými rozmery. Rezné plochy pracovných dosiek z dreva natrite špeciálnym lepidlom, aby ste ich chránili pred vlhkosťou.

Medzioschodie

Ak nebude pod varnou doskou inštalovaná žiadna rúra na pečenie a jej spodná strana zostane prístupná, musíte dodržať nasledujúce:

- Je predpísaná montáž medzioschodia pod varné dosky s elektrickými platňami alebo horákmi na wok.
- Odporúčame Vám montáž medzioschodia pod plynové horáky bez horákov na wok, aby ste nadviazali kontakt so zohriatou spodnou stranou varnej dosky.

Výška zabudovania: 10 mm od spodnej strany varnej dosky. Materiál medzioschodia: Nehorľavý materiál, ako napr. kov alebo preglejka.

Zabudovanie prístroja (obr. 3)

Upozornenie: Pri montáži varnej dosky noste ochranné rukavice.

Lepiace tesnenie zabráni presakovaniu. Nalepte ho na pracovnú plochu okolo existujúceho zabudovaného otvoru. Musí byť nalepené na okraj vyrezanej oblasti. Na pripevnenie prístroja k zabudovanému nábytku:

1. Z vrecka s príslušenstvom vyberte svorky a namontujte ich v stanovenej pozícii tak, aby sa s nimi dalo voľne otáčať.
2. Varnú dosku vycentrujte. Tlačte okraje tak dlho dole, pokiaľ úplne nepriľahnú.
3. Otočte svorky a pevne ich pritiahnite. Pozícia svoriek závisí od hrúbky povrchu pracovnej dosky.

Prístroj nesmie byť na pracovnú dosku prilpený silikónom.

Demontáž varnej dosky

Odpojte prístroj od elektrického prúdu a plynu. Uvoľnite svorky a postupujte ako pri zabudovaní, ale v opačnom poradí.

Plynová prípojka (obr. 4)

Plynová prípojka musí byť vykonaná takým spôsobom, aby bol uzatvárací ventil prístupný.

Na konci vstupnej rúrky vedúcej k plynovej varnej doske sa nachádza 1/2" (20,955 mm) závit. Tento závit umožňuje:

- pripojenie napevno
- pripojenie pomocou kovovej hadice (dĺžka min. 1 m - max. 3 m).

Medzi výstup zberného potrubia a plynovú prípojku namontujte tesnenie (034308), ktoré je súčasťou dodávky. Táto hadica nesmie prísť do kontaktu s pohyblivými časťami zabudovanej jednotky (napr. so zásuvkou) alebo nesmie byť vedená otvormi, ktoré by sa mohli uzatvoriť.

Počas napojenia akéhokoľvek druhu **sa koleno nesmie otáčať alebo obracať**, a tým byť uvedené do inej pozície, než ako je dodávané z výroby.

Ak chcete vytvoriť valcovitú prípojku, nahraďte od výrobcu inštalované koleno kolenom z vrečka s príslušenstvom. (obr. 4a)

Nezabudnite medzi ne vložiť tesnenie.

⚠ Nebezpečenstvo úniku plynu!

Po dokončení prác v mieste pripojenia vždy overte tesnosť. Výrobca nepreberá žiadnu zodpovednosť za únik plynu v mieste pripojenia, s ktorým sa predtým manipulovalo.

Elektrická prípojka (obr. 5)

Prístroj patrí do typu "Y": Prívodný kábel nesmie vymieňať užívateľ, ale iba zákaznícky servis. Musí byť zohľadnený nielen typ kábla, ale aj minimálny prierez.

Prístroje vybavené zástrčkou môžu byť pripojené len do predpisovo inštalovanej a uzemnenej zásuvky.

Je potrebné inštalovať všepólový deliaci spínač s minimálnym odstupom kontaktov 3 mm (okrem pripojenia na voľne prístupnú zásuvku).

Prestavba na iný druh plynu

Ak to dovoľujú platné ustanovenia príslušnej krajiny, môže byť tento prístroj prestavaný na iný druh plynu (pozri typový štítok). Diely potrebné pre prestavbu sú súčasťou dodávanej súpravy pre prestavbu (podľa modelu) alebo ich môžete objednať prostredníctvom zákazničieho servisu.

DÔLEŽITÉ: Nálepku s prestávaným druhom plynu umiestnite v blízkosti typového štítka.

Musíte postupovať nasledovne:

A) Výmena trysiek horákov (obr. 6):

1. Dajte dole rošty, kryty horákov a rozdeľovača.
2. Vymeňte trysky pomocou kľúča dodaného cez náš zákaznícky servis pod číslom výrobku 340847 (pre dvojité horáky a trojplameňové horáky pod číslom výrobku 340808), pozri tabuľku I. Prítom dávajte najmä pozor na to, aby sa tryska pri vyskrutkovaní alebo upevňovaní na horák nezlomila. Ubezpečte sa, že ste ich utiahli až na doraz, aby sa zabezpečilo utesnenie. Na týchto horákoch sa nemusia vykonávať nastavenie primárneho vzduchu.
3. Namontujte rozdeľovače a kryty horákov na zodpovedajúce varné zóny. Okrem toho správne nasadte rošty.

B) Nastavenie plynového kohútika (obr. 7):

1. Otočte ovládacím kolíkom na najnižší stupeň.
2. Odstráňte ovládacie kolíky plynových kohútikov. Uvidíte tesnenie kolíkov z flexibilnej gúmy. Odsuňte ho pomocou špičky skrutkovača na bok, aby ste sa dostali k nastavovacej skrutke plynového kohútika. Tesnenie kolíkov nikdy nevyberajte. Pre bezchybnú prevádzku prístroja sú tesnenia nevyhnutné, pretože zabráňujú vniknutiu tekutín a nečistôt do vnútornej časti prístroja.
3. Minimálny prívod plynu nastavíte tak, že pomocou plochého skrutkovača otočíte bypass-skrutky. Podľa druhu plynu, na ktorý prestavujete (pozri tabuľku II), musíte postupovať nasledovne:
A: Úplne utiahnite bypass-skrutky.

B: Povoľte bypass-skrutky, až dosiahnete správneho úniku plynu z horákov.

C: Bypass-skrutky smie vymeniť len autorizovaný odborník.

D: Nevykonať na bypass-skrutkách žiadne zmeny. Ubezpečte sa, že horák pri výmene ovládacieho kolíka od najvyššieho po najnižší stupeň nezhasína a nestahuje sa. Ak by ste sa nemohli k bypass-skrutkám dostať, vymontujte miskú na zachytávanie tuku, ktorá je zoskrutkovaná so zvyškom varnej dosky. Pri demontáži postupujte nasledovne:

1. Vyberte všetky rošty, kryty horákov, rozdeľovače a ovládacie kolíky.
2. Povoľte skrutky na horákoch.
3. V prípade montáže postupujte v opačnom poradí ako pri demontáži.

Nikdy nedemontujte hriadeľ plynového kohútika (obr. 8). V prípade poruchy vymeňte celé plynové kohútiky.

Informácie v prípade plynových dosiek pre domácnosť	zóna	Hodnota	Jednotka
Značka		SIEMENS	
Model		EB6B5HB60	
Typ varnej dosky		plynová (nerez)	
Počet plynových horákov		4	Ks
Energetická účinnosť na plynový horák	ľavá predná	55	%
	ľavá zadná	55	%
	prostredná		
	pravá zadná	55	%
	pravá predná	55	%
Energetická účinnosť plynovej varnej dosky		55	%

Tabuľka povinných informácií pre domácnosť: (V zmysle ekodizajn Nariadenia Komisie č 66/2014, čl.2.3.)

Dovozca: **BSH domáci spotrebiče s.r.o.**
Radlická 350
158 00 Praha 5

Výrobok:	Produktové číslo: E-Nr.
	Poradové číslo: FD
Dátum predaja, pečiatka, podpis	Dátum montáže, pečiatka, podpis

Predajca je povinný úplne a čitateľne vyplniť všetky požadované údaje v záručnom liste v deň predaja spotrebiča. Neoddeliteľnou súčasťou tohto záručného listu je daňový doklad o predaji výrobku.

Záručný list je dokladom práv spotrebiteľa v zmysle Občianskeho zákonníka. Je súčasťou výrobku s výrobným číslom uvedeným na prednej strane tohto záručného listu, zvlášť v prípadoch dlhších než zákonom daná záručná lehota je záručný list jedným z dokázateľných prostriedkov práv užívateľa. Je v záujme spotrebiteľa, aby si skontroloval správnosť a úplnosť všetkých uvedených údajov, ako i to, či dostal od predajcu záručný list so správnym označením pre uvedený druh výrobku.

Odporúča sa, aby výrobky montoval a uviedol do prevádzky autorizovaný servis, ktorý poskytuje záruku odbornej montáže, predvedenie a preskúšanie výrobku.

Montáž a inštalácia spotrebiča musí byť vykonaná v súlade s vyhláškou ÚBP SR č. 718/2002 Z. z. súvisiacich predpisov a noriem v platnom znení.

Pred montážou výrobku je nutné, aby boli splnené všetky podmienky pre pripojenie na inžinierske siete podľa platných noriem a podľa návodu na použitie.

Zápisy o uskutočnených opravách:

Dátum objed. opravy	Dátum dokončenia	Číslo oprav. listu	Stručný opis poruchy

Upozornenie pre predajcov

Predajca je povinný dať zákazníkovi platný doklad o predaji, kde bude uvedený dátum predaja a označenie spotrebiča, a súčasťou dokladu o kúpe tovaru je správne a úplne vyplnený záručný list v deň predaja výrobku. V prípade predpredajnej reklamácie je potrebné predložiť riadne vyplnený reklamačný protokol.

Záručné podmienky

- na výrobok sa poskytuje záručná lehota **24 mesiacov** odo dňa zakúpenia výrobku kupujúcim
- spotrebiteľ je oprávnený chybu vytknúť do šiestich mesiacov od jej zistenia, najneskôr však do uplynutia záručnej lehoty
- pri reklamácií je podmienkou predložiť platný daňový doklad o kúpe výrobku (napr. pokladničný blok, faktúru a pod.)
- ak je výrobok používaný na iný než výrobcom stanovený účel alebo je výrobok používaný v rámci predmetu obchodnej činnosti, poskytuje sa záručná lehota 6 mesiacov odo dňa zakúpenia, keďže spotrebiče sú určené výhradne na použitie v domácnosti
- za chybu výrobku sa nepovažuje jeho nadmerné opotrebovanie a z toho vyplývajúce absencie niektorých pôvodných vlastností, ktoré boli spôsobené napr. zanedbaním bežnej údržby, čistenia, nadmerným používaním výrobku
- záručná lehota neplynie počas obdobia, keď kupujúci nemôže užívať tovar pre jeho chyby, za ktoré zodpovedá predávajúci
- ak nebude zistená žiadna porucha, na ktorú sa vzťahuje bezplatná záručná oprava, alebo bude zistená porucha nezavinená výrobcom, hradí náklady spojené s vyslaním servisného technika osoba, ktorá uplatnila nárok na túto opravu
- záručné opravy vykonávajú autorizované servisné strediská podľa zoznamu uvedeného v tomto záručnom liste

Právo na bezplatnú opravu výrobku na náklady BSH domáci spotrebiče s.r.o., organizačná zložka Bratislava, zaniká, ak:

- je nečitateľný výrobný štítok alebo na výrobku chýba,
- údaje na doklade o predaji sa líšia od údajov uvedených na výrobnom štítku spotrebiča,
- výrobok bol namontovaný v rozpore s návodom na montáž, prípadne nebol dodržaný súlad s platnými STN alebo s návodom na obsluhu,
- výrobok bol neodborne namontovaný alebo nebol uvedený do prevádzky organizáciou oprávnenou v zmysle vyhlášky ÚBP SR č. 718/2002 Z. z., platí pre plynové spotrebiče a spotrebiče s elektrickým napájaním 400 V, ako i pre spotrebiče dodávané bez elektrického kábla, prípadne bez elektrickej koncovky,
- bola vykonaná konštrukčná zmena alebo zásah do výrobku neoprávnenou osobou,
- porucha na výrobku vznikla použitím neoriginálnych náhradných dielov alebo príslušenstva,
- ide o poškodenie: mechanické, nadmernou záťažou, v dôsledku vodného kameňa, neodborného zapojenia, živelnou pohromou, vonkajšími vplyvmi a pod.

Vyhlasenie o hygienickej neškodnosti výrobku

Všetky výrobky distribuované spoločnosťou BSH domáci spotrebiče s.r.o., organizačná zložka Bratislava, prichádzajúce do styku s potravinami **spĺňajú požiadavky** o hygienickej neškodnosti podľa **európskej normy EC 1935/2004**. Toto vyhlásenie sa vzťahuje na všetky výrobky prichádzajúce do styku s potravinami uvedené v aktuálnom cenníku BSH domáci spotrebiče s.r.o., organizačná zložka Bratislava.



Symbol uvedený na výrobku alebo jeho obale upozorňuje na to, že výrobok po skončení jeho životnosti nepatrí k bežnému domácejmu odpadu, ale ho treba odovzdať do špeciálnej zberne odpadu na recyklovanie elektrických alebo elektronických spotrebičov. Vašou podporou správnej likvidácie pomáhate opäť získať cenné suroviny a chrániť tak životné prostredie. Ďalšie informácie o recyklovaní tohto výrobku získate na miestnom úrade, v zberni odpadu alebo v združení Envidom, ktoré zabezpečuje zber, prepravu, spracovanie, recykláciu a ekologické zneškodňovanie elektroodpadu v zmysle zákona.

Uistenie dovozcu o vydaní vyhlásenia o zhode

Vážený zákazník,

Podľa zákona č. 264/1999 Z. z. Vás uistujeme, že na všetky výrobky distribuované spoločnosťou BSH domáci spotrebiče s. r. o. našim obchodným partnerom, bolo vydané prehlásenie o zhode v zmysle zákona č. 264/1999 Z. z. a príslušných nariadení vlády. Toto uistenie dovozcu o vydaní prehlásenia o zhode sa vzťahuje na všetky výrobky vrátane plynových spotrebičov, ktoré sú obsiahnuté v aktuálnom cenníku firmy BSH domáci spotrebiče s. r. o.

Kontakt na servis domácich spotrebičov SIEMENS

Dodávateľ:

BSH domácí spotřebiče s.r.o.- organizačná zložka Bratislava

BSH domácí spotřebiče s.r.o.
Radlická 350
158 00 Praha 5

Príjem opráv:

Tel.: +421 244 450 808
Email: **opravy@bshg.com**

Objednávky príslušenstva a náhradných dielov:

Tel.: +421 244 452 041
Email: **dily@bshg.com**

Zákaznícke poradenstvo:

Tel.: +421 244 452 041
Email: **siemens.spotrebice@bshg.com**

Aktuálne informácie o servise nájdete na internetových stránkach **www.siemens-home.com/sk**.

Tu máte možnosť si dojednať opravu pomocou online formulára.

