



Pračka se sušičkou  
**WVG30441EU**



**BOSCH**

cz Návod k použití a instalaci



4 242002 862910

## Vaše nová pračka se sušičkou

Rozhodli jste se pro kombinovanou pračku se sušičkou značky Bosch.

Přečtěte si prosím tento návod a seznamte se s výhodami Vaší pračky se sušičkou.

Abychom splnili požadavky vysoké kvality značky Bosch, každý spotřebič, který opouští náš podnik, je pečlivě přezkoušen z hlediska funkčnosti a nezávadnosti.

Další informace k našim produktům, příslušenství, náhradním dílům a servisu naleznete na našich internetových stránkách nebo je obdržíte v našem zákaznickém servisu.

Pokud tento návod k použití a instalaci neodpovídá Vašemu typu spotřebiče, bude na rozdíl upozorněno v textu s následujícím označením.



Před prvním zapnutím spotřebiče si přečtěte tento návod k použití a instalaci.

## Pravidla zobrazení

### ⚠ Varování!

Tato kombinace symbolu a signálního slova upozorňuje na možnou nebezpečnou situaci. Nedodržení pravidel může vést k poranění či smrti.

### Pozor!

Toto slovo signalizuje potenciálně nebezpečnou situaci. Zanedbáním tohoto upozornění může dojít k věcným škodám a/nebo k poškození životního prostředí.

### Upozornění/Tip

Pokyny k optimálnímu využití spotřebiče/ jiné užitečné informace.

### 1. 2. 3. / a) b) c)

Jednotlivé kroky jsou označeny číslicemi nebo písmeny.

■ / -

Výčty bodů jsou označeny malým čtverečkem nebo pomlčkou.

# Obsah

 Použití k určenému účelu.....	4	Přehled programů sušení.....	23
 Bezpečnostní pokyny.....	5	Škrobení.....	24
Elektrická bezpečnost.....	5	Barvení/Bělení.....	24
Nebezpečí úrazu.....	5	Namáčení.....	24
Bezpečnost dětí.....	5	<b>P+</b> Změna předvolby programu.....	24
 Ochrana životního prostředí.....	6	°C Teplota.....	24
Obal/starý spotřebič.....	6	⏱ Rychlost otáček.....	24
Úsporná doporučení.....	6	⌚ Odložený start.....	25
 Základní pokyny ve zkratce.....	7	☀ Sušení.....	25
 Seznámení se se spotřebičem.....	8	<b>P+</b> Přednastavení programu.....	26
Pračka se sušičkou.....	8	⇒⌚ Speed Perfect.....	26
Ovládací panel.....	9	🌀 Eco Perfect.....	26
Displej.....	10	⬆ Máchání plus.....	26
 Prádlo.....	12	 Nastavení signalizace.....	27
Příprava prádla k praní.....	12	 Čištění a údržba.....	28
Příprava prádla k sušení.....	13	Plášť pračky/Ovládací panel.....	28
 Obsluha přístroje.....	14	Prací buben.....	28
Příprava spotřebiče.....	14	Odstranění vodního kamene.....	28
Volba programu/zapnutí spotřebiče.....	14	Příhrádka na prací prostředky a dávkovače.....	28
Nastavení programu praní.....	14	Ucpání čerpadla.....	28
Nastavení programu sušení.....	15	Porucha odtokové hadice u sifonu.....	29
Vložení prádla do bubnu.....	15	Ucpání sítka u přívodu vody.....	30
Dávkování plnění pracími a ošetřovacími prostředky.....	16	 Co dělat v případě poruchy?.....	31
Start programu.....	17	Nouzové odblokování, např. v případě výpadku napájení.....	31
Dětská pojistka.....	17	Pokyny na displeji.....	31
Opětovné plnění prádla.....	18	Co dělat v případě poruchy?.....	32
Změna programu.....	18	 Zákaznický servis.....	35
Přerušení nebo ukončení programu.....	18	 Technické údaje.....	35
Konec programu.....	18	 Údaje o spotřebě.....	36
Po praní/sušení.....	19		
<b>P</b> Přehled programů .....	20		
Programy na voliči programů.....	20		



## Použití k určenému účelu

### Instalace a připojení..... 37

Obsah a balení.....	37
Bezpečná instalace.....	38
Umístění spotřebiče.....	38
Instalace spotřebiče na podložce nebo dřevěném podstavci.....	38
Instalace spotřebiče na podstavci se zásuvkou.....	38
Odstranění přepravních pojistek.....	39
Délky hadic a kabelů.....	39
Přívod vody.....	40
Odtok vody.....	41
Seřizování.....	42
Elektrická přípojka.....	42
Před prvním praním/sušením.....	43
Přeprava.....	43

- Spotřebič je určen k použití výhradně v domácnosti.
- Kombinovaná pračka se sušičkou je vhodná k praní textilií určených pro praní v pračce nebo vlny, kterou lze prát v ruce, a k sušení těchto textilií.
- Spotřebič je určen k provozu se studenou vodou a komerčně dostupnými pracími prostředky a dalšími výrobky vhodnými pro daný spotřebič.
- Při dávkování všech pracích prostředků a prostředků péče o prádlo dbejte vždy pokynů výrobce.
- Spotřebič mohou obsluhovat děti starší osmi let, osoby s omezenými fyzickými, smyslovými nebo duševními schopnostmi nebo osoby bez patřičných zkušeností či znalostí pouze tehdy, pokud tak činí pod dozorem nebo vedením zodpovědné osoby. Děti nesmí bez dozoru provádět žádné čisticí nebo údržbové práce.
- Nenechávejte děti do 3 let obsluhovat spotřebič nebo manipulovat se spotřebičem bez dozoru.
- Nenechávejte v blízkosti sušičky domácí zvířata.
- Instalujte a používejte spotřebič v místnosti s odtokem vody.

### **Předtím než uvedete spotřebič do provozu:**

Pečlivě si přečtete pokyny k obsluze a instalaci včetně informací přiložených ke spotřebiči.

Uchovejte dokumenty pro další použití.

## **Bezpečnostní pokyny**

### Elektrická bezpečnost

#### **Varování**

#### **Ohrožení života!**

Při kontaktu s částí pod napětím hrozí nebezpečí úrazu elektrickým proudem.

- Při odpojování síťového kabelu vždy zatáhněte za zástrčku a ne za kabel. Hrozí poškození kabelu.
- Nedotýkejte se síťové zástrčky mokřkýma rukama.



### Nebezpečí úrazu

#### **Varování** **Nebezpečí úrazu!**

- Při zvedání spotřebiče pomocí vyčnívajících částí (např. dvířek) může dojít k ulomení a následnému poranění. Nezvedejte spotřebič uchopením vyčnívajících částí.
- Při zatížení pracovní desky může dojít k jejímu prolomení a ke zranění. Nestoupejte na pracovní desku spotřebiče.
- Při opření se o otevřená dvířka spotřebiče může dojít k převržení a ke zranění. Neopírejte se o otevřená dvířka spotřebiče.

- Rotující buben spotřebiče může způsobit poranění rukou. Nedotýkejte se otáčejícího se bubnu. Vyčkejte, až se buben přestane otáčet.

#### **Varování** **Nebezpečí opaření!**

- Při praní za vysokých teplot může dojít k opaření horkou vodou (například při odtékání horké vody do umyvadla). Nedotýkejte se horké vody.
- Při přerušení programu sušení může být spotřebič a prádlo velmi horké. Zvolte **Intensive dry (Intenzivní sušení)**  nebo **Gentle dry (Šetrné sušení)** . Nechte prádlo 15 minut vychladnout a poté jej vyjměte.

### Bezpečnost dětí

#### **Varování** **Ohrožení života!**

Pokud si děti hrají v blízkosti spotřebiče, mohou se vystavit život ohrožujícímu nebezpečí.

- Nenechte děti v blízkosti spotřebiče bez dozoru.
- Nenechte děti hrát si se spotřebičem.

### **Varování** **Ohrožení života!**

Děti se mohou zavřít uvnitř spotřebiče a může dojít k jejich udušení.

Při likvidaci použitých spotřebičů:

- Vytáhněte síťovou zástrčku ze zásuvky.
- Odřízněte a vyhodte síťový kabel a zástrčku.
- Odstraňte západku dveří spotřebiče.

### **Varování** **Nebezpečí udušení!**

Při hře se děti mohou zamotat do obalů/folií spotřebiče nebo si jej nasadit na hlavu a udusit se.

Všechny obaly a folie uschovejte mimo dosah dětí.

### **Varování!**

#### **Nebezpečí otravy!**

Požítí pracích a ošetrujících prostředků může způsobit otravu. Prostředky uchovávejte mimo dosah dětí.

### **Varování**

#### **Podráždění očí/kůže!**

Při kontaktu s kůží nebo očima mohou prací prostředky způsobit podráždění.

Všechny prací prostředky uschovejte mimo dosah dětí.

### **Varování**

#### **Nebezpečí poranění!**

Při praní za vysokých teplot se sklo dvířek pračky zahřeje.

Nenechte děti dotýkat se horkých dvířek.

## **Ochrana životního prostředí**

### **Obal/starý spotřebič**











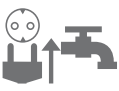
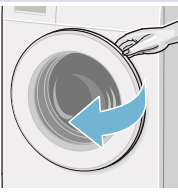
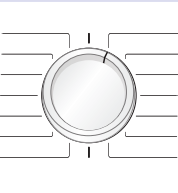

#### **Obaly ekologicky zlikvidujte.**

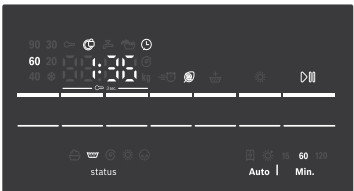
Tento spotřebič je označen v souladu s Evropskou směrnicí 2012/19/EU o elektrických a elektronických starých spotřebičích (WEEE). Směrnice udává rámec pro zpětný odběr a recyklaci starých spotřebičů v rámci celé EU.

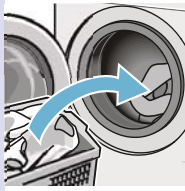
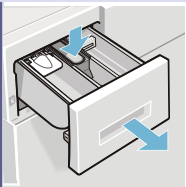
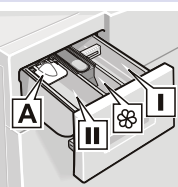
### **Úsporná doporučení**

- Využijte maximální kapacitu spotřebiče pro daný program. Přehled programů → *Strana 20*
- Běžně znečištěné prádlo nepředpírejte.
- **Režim úspory energie:** Když displej po několika minutách zhasne, rozsvítí se kontrolka **Start/ Reload (Start/ Doplnění)**  Pro opětovnou aktivaci displeje stiskněte libovolné tlačítko. Režim úspory energie není aktivní v průběhu programu.
- Volitelné nastavení teploty odpovídá etiketám na textiliích. Teploty ve spotřebiči se mohou odchylovat tak, aby se dosáhlo optimálních výsledků praní a zároveň se šetřila elektrická energie.
- Při sušení prádla zvolte maximální rychlost otáček. Čím méně vody prádlo obsahuje, tím kratší čas a méně energie je potřeba k sušení. Nesušte promočené oděvy.

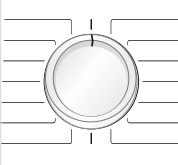
## Základní pokyny ve zkratce

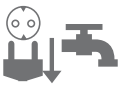
1				
	Zapojte síťovou zástrčku. Otočte kohoutkem.	Otevřete dvířka	Zvolte program praní nebo sušení	Maximální množství vloženého prádla zobrazeno na displeji.
2				
	V případě potřeby změňte výchozí nastavení programu a/nebo zvolte další funkce.	Roztříděte prádlo	Naplněte buben spotřebiče prádlem.	
3				
	Otevřete zásuvku pro prací prostředky.	Dávkujte prací prostředek dle doporučení → <i>Strana 16</i>	Zavřete dvířka	Start/Reload (Start/Doplnění) zvolte 
4				
	Konec programu.	Volič programů nastavte na <b>Off</b> (vyp).	Otevřete dvířka a vyjměte prádlo.	Zavřete přívod vody (pro modely bez Aqua-Stop) a vytáhněte zástrčku ze zásuvky.

## Seznámení se se spotřebičem

### Pračka se sušičkou

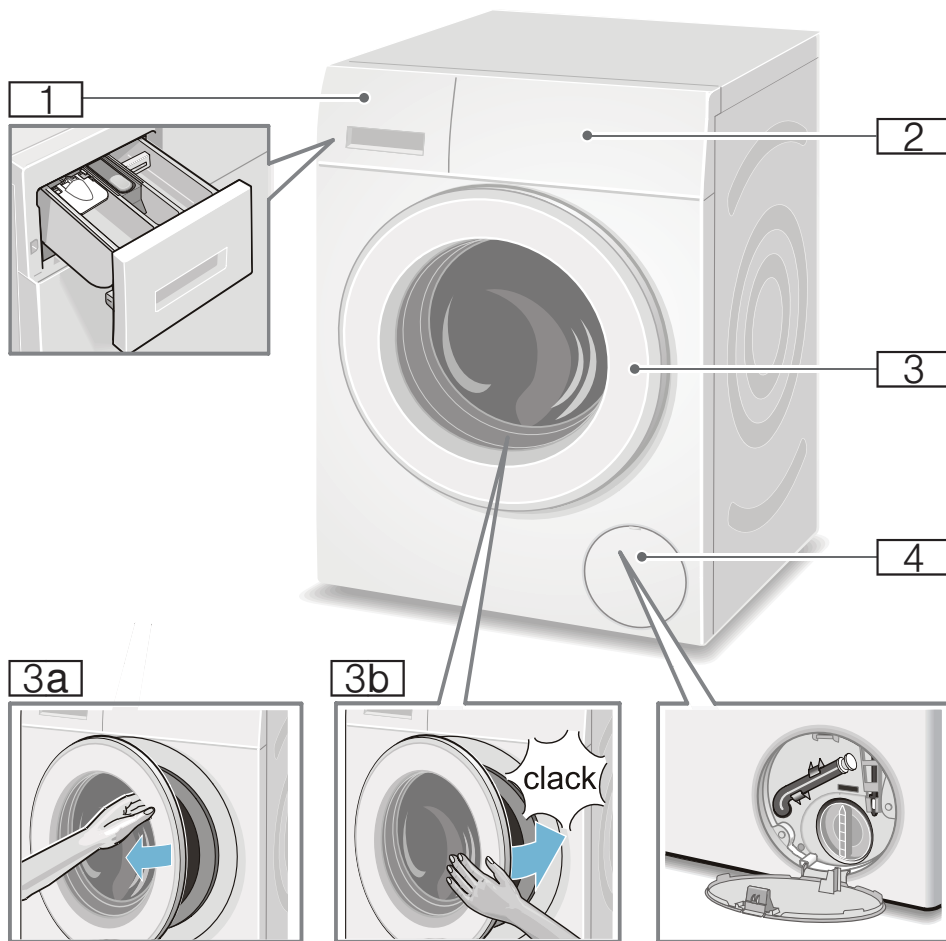

- 1 Příhrádka pro prací prostředek
- 2 Ovládací panel/displej
- 3 Plnicí dvířka s otevírací klapkou

- 3a Otevření plnicích dvířek
- 3b Zavření plnicích dvířek
- 4 Servisní zátkovka



## Ovládací panel

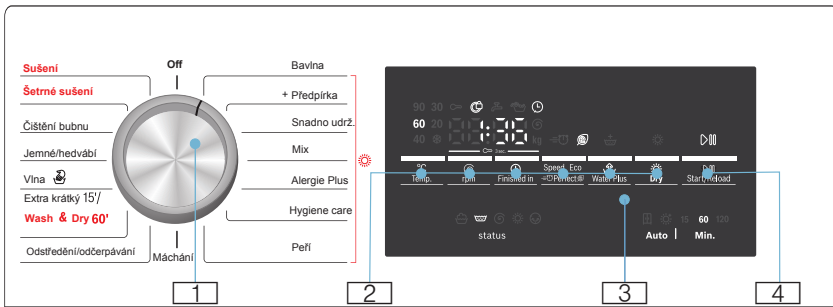

Změna nastavení vybraných programů a zvolení ostatních funkcí:

- 1 Zvolte program. Volič programů se dá otáčet oběma směry. Chcete-li vypnout pračku se sušičkou, nastavte volič programů na **Off (Vyp)**.
- 2 Stiskněte **°C Temp. (Teplota)**, **rpm (rychlost otáček)**, **Finished in (Odložený start)**. Zvolte funkci **Dry (sušení)** pro změnu výchozího nastavení → *Strana 24* Stiskněte **Speed Perfect/ Eco Perfect** a **Water Plus (Machání Plus)** pro volbu doplňkových funkcí. → *Strana 26*

- 3 Ovládací panel pro upozornění → *Strana 10*
- 4 Spustit program praní. Stiskněte







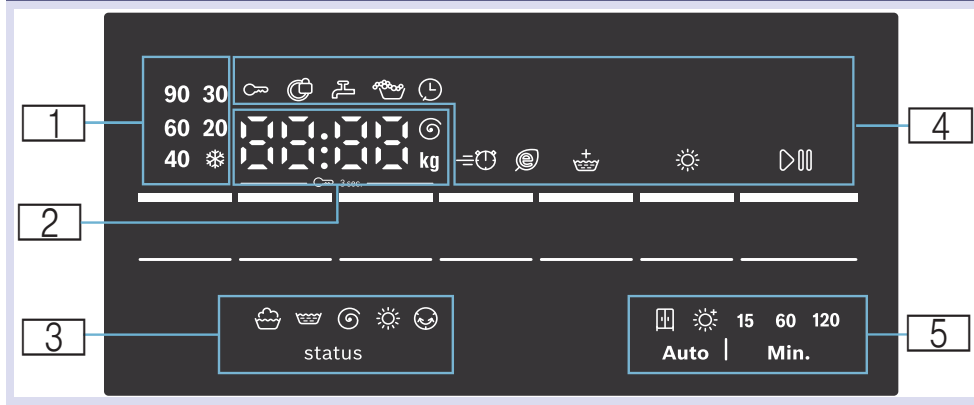









**Start/Reload (Start/ Doplnění)** p ro začátek, přerušení (např. při přidávání prádla) nebo ukončení programu praní → *Strana 18*

## Displej

### Zobrazení vybraného programu



<b>1 Teplota</b>	❄ (studená) – 90 °C Teplota v °C	
<b>2 Upozornění jednotlivých programů</b>	<b>1:50*</b>	Délka programu po volbě časového programu v h:min (hodiny:minuty).
	<b>1 – 24 h</b>	Odložený start v h (h=hodina).
	<b>8,0 kg*</b>	Max. náplň pro vybraný program.
	<b>0 – 1500 Ⓢ*</b>	Rychlost odstředění v otáčkách za minutu. Je-li počet otáček nastaven na 0, všechny procesy odstředění jsou anulovány a voda je odčerpána po posledním máchání.
<b>Stav programu</b>	<b>End</b>	Konec programu.
	<b>0:00</b>	Probíhá proces Snadno udržovatelné → <i>Strana 19</i>
	<b>----</b>	Konec programu pomocí Stop máchání. -----
<b>Ostatní informace</b>	<b>E:--*</b>	Chyba zobrazení.
	<b>0*</b>	Nastavení signalizace. → <i>Strana 27</i>
<b>3 Symboly programů</b>		Praní
		Máchání
		Odstředění
		Sušení
		Snadno udržovatelné

<b>4 Programy a symboly funkcí</b>	 svítí	Dětská pojistka je aktivní a program byl nastaven. → <i>Strana 17</i>
	 bliká	Dětská pojistka je aktivní a program byl nastaven, nebo byla zmáčknuta jiná tlačítka.
	 svítí	Je možné otevřít dvířka.
	 bliká	Symbol bliká při spuštění programu stlačením tlačítka Start/Reload  (Start/Doplnění), pokud nebyla dvířka řádně uzavřena.
	 svítí	Nízký tlak vody. Zvyšuje se čas pro dokončení programu.
	 bliká	Nebyl otevřen přívod vody nebo není žádný tlak vody.
		Svítlí při předávkování pracího prostředku, zapnut jeden cyklus máchání.
		Navolen odložený start.
	SpeedPerfect	
EcoPerfect		
Water plus (Máchání plus)		
Dry (Sušení)		Svítlí, pokud je aktivována funkce sušení.
Start/Reload (Start/Doplnění) 		Svítlí, pokud je spotřebič v provozu; bliká, pokud je spotřebič připraven nebo pozastaven.
<b>5 Volitelný režim a doba sušení</b>		Suchý do skříně (Auto).
		Extra suchý (Auto).
	15	15 min - chlazení spotřebiče
	60, 120	60/120 Doba sušení
* Závisí na vybraném programu/ doplňkových funkcích.		



## Prádlo

### Příprava prádla

#### Třídění prádla:

Roztřídte prádlo podle pokynů výrobce na etiketách oděvů:

- Typ látky/vlákna
- Barva

**Upozornění:** Prádlo může pouštět barvu nebo se nemusí správně vyprat. Perte barevné a bílé prádlo odděleně. Při prvním praní perte prádlo výrazných barev odděleně.

#### ■ Znečištění

– **lehké:** Nepředpírejte, v případě potřeby zvolte doplňkový program ⇒ **Speed Perfect.**

– **běžné:** Zvolte program s předpírkou. V případě potřeby předeperte skvrny.

– **silné:** Vložte do pračky menší množství prádla a zvolte program s předpírkou.

V případě potřeby předeperte skvrny.

– **skvrny:** Čerstvé skvrny odstraňte - použijte odstraňovač skvrn. Nejprve je promněte v mýdlové vodě, neдрhněte. Nakonec prádlo vyperte ve vhodném programu. Zaschlé/odolné skvrny lze někdy odstranit pouze opakovaným praním.

#### ■ Symboly na etiketách oděvů

**Upozornění:** Čísla u symbolů označují maximální teplotu pro praní oděvů.



Vhodné pro běžný prací cyklus; např. program pro bavlnu.



Je vyžadován šetrný prací cyklus; např. program pro jemné praní.



Je vyžadován velmi šetrný prací cyklus; např. program pro jemné prádlo a hedvábí.



Vhodné pro ruční praní; např. program  vlna.



Prádlo není vhodné pro praní v pračce.

### Ochrana Vašeho prádla a Vašeho spotřebiče:

#### Pozor!

#### Poškození spotřebiče/škody na textiliích

Cizí předměty (např. mince, kancelářské sponky, jehly, hřebíky) mohou poškodit prádlo nebo součásti spotřebiče.

Při přípravě prádla dbejte následujících pokynů:

- Vždy dbejte na pokyny výrobce při dávkování všech čisticích, pracích prostředků a prostředků péče o prádlo.
- Nevkládejte více prádla, než stanovuje maximální náplň. Může dojít k nepříznivému vlivu na výsledek praní.
- Zabraňte styku prostředků k předepírání prádla (např. odstraňovače skvrn, atd.) s povrchem pračky se sušičkou. Jakýkoliv zbytek tohoto přípravku odstraňte pomocí vlhkého hadříku.
- Vyprázdněte všechny kapsy. Odstraňte všechny předměty.

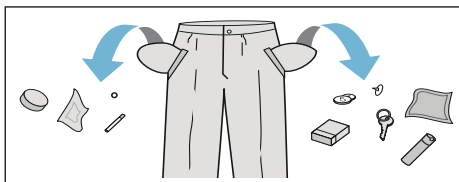

- Odstraňte kovové předměty (svorky, atd.).

- Kalhoty, úplety a pletené textilie, např. trikoty, trička nebo mikiny otočte naruby.
- Ujistěte se, že podprsenky s kosticí jsou vhodné k praní v pračce.
- Perte jemné prádlo ve speciálním vaku (punčochy, podprsenky).
- Zavřete zipy, zapněte knoflíky prádla.
- Odstraňte písek z kapes a límců.
- Odstraňte kovové části závěsů nebo je umístěte do speciálního vaku.
- Tkaniny, na které byla použita hořlavá látka, např. odstraňovač skvrn, petrolej, ředidla. Nebezpečí výbuchu!
- Textilie se zbytky laku na vlasy či podobných substancí.

### Upozornění

- Před sušením musí být ručně přeprané prádlo odstředěno při odpovídající rychlosti otáček.
- Před sušením odstředte prádlo při optimálním počtu otáček. Rychlost otáček vyšší než 1000 ot./min je doporučena pro bavlnu, rychlost vyšší než 800 ot./min pro oděvy snadno udržovatelné.
- Nežehlete prádlo bezprostředně po usušení. Doporučuje se rovnoměrné skládání prádla pro řádné proschnutí.
- Pro optimální výsledek sušení sušte deky, froté tkaniny a jiné objemné textilie odděleně. Nesušte více než 5 ks froté tkanin najednou (nebo více než 4 kg).
- Nevkládejte více prádla, než stanovuje maximální náplň.

## Příprava prádla k sušení

### Upozornění:

- Pro zajištění optimálního výsledku sušení roztrďte prádlo podle typu látky a programu sušení.
- Roztrďte prádlo dle pokynů a symbolů uvedených na etiketách oděvů.

Sušte pouze prádlo vhodné pro sušení v bubnové sušičce nebo prádlo označené následujícími symboly:

- ☀ = vhodné k sušení při standardní teplotě  
**Intensive dry (Intenzivní sušení)** ☀
- ☁ = vhodné k sušení při snížené teplotě  
**Gentle dry (Šetrné sušení)** ☁

Textilie označené následujícími symboly nesmí být sušeny v bubnové sušičce:

- ☒ = nevhodné k sušení v bubnové sušičce.
- Vlněné prádlo nebo prádlo s příměsí vlny.
- Choulostivé tkaniny (hedvábí, syntetické záclony).
- Neprodyšné pogumované textilie nebo podobné materiály.



## Obsluha spotřebiče

### Příprava pračky se sušičkou

Pračka se sušičkou byla před dodáním testována. Aby došlo k odstranění zbytkové vody z testovacího procesu, je vhodné nastavit první prací program bez prádla s použitím programu **Drum clean (Čištění bubnu)** 

Před prvním praním/sušením → *Strana 43*

### Upozornění

- Nikdy nezapínejte poškozený spotřebič!
  - Informujte Váš zákaznický servis → *Strana 35*
1. Zastrčte síťovou zástrčku.
  2. Otevřete přívod vody.

Kvůli kondenzační technice pro sušení musí zůstat během programu sušení kohoutek přívodu vody otevřený, v opačném případě nelze zaručit správné sušení.

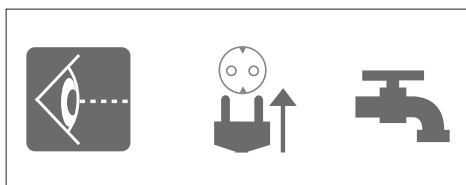

3. Otevřete dvířka.

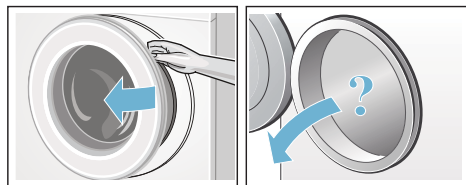

## Volba programu/zapnutí spotřebiče

### Upozornění:

Pokud jste aktivovali program Dětská pojistka, je třeba jej před nastavením programu deaktivovat.

- Pomocí voliče programu vyberte požadovaný program. Voličem je možné otáčet v obou směrech. Pračka se sušičkou je zapnuta.

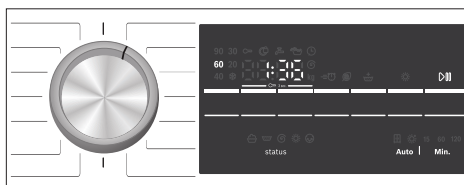

Následující údaje jsou zobrazovány na displeji v průběhu vybraného programu:

- délka programu,
- přednastavená teplota,
- maximální náplň (když jsou dvířka otevřená).

### Nastavení programu praní

Můžete použít výchozí nastavení programu, změnit toto nastavení dle potřeby, nebo zvolit některou z doplňkových funkcí. Nastavení a doplňkové funkce závisí na vybraném programu praní/sušení.

Přehled programů → *Strana 20*

### Upozornění

- Volby mohou být nastaveny nebo změněny v závislosti na průběhu programu.

- Tlačítka jsou citlivá, stačí lehký dotek. Při přidržení tlačítek **°C Temp. (Teplota)**, **rpm (Rychlost otáček)**, **Finished in (Odložený start)** automaticky procházíte režim nastavení.

**Předvolby programu praní, např. teploty vody:**

- Stiskněte tlačítko **°C Temp (Teplota)** pro nastavení teploty vody.

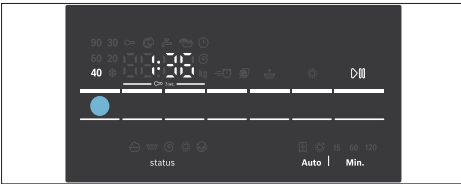

**Změna doplňkových funkcí programu praní: např. Speed Perfect:**

- Tiskněte tlačítka **Speed Perfect/Eco Perfect** tak dlouho, dokud se na displeji nezobrazí symbol **Speed Perfect**.

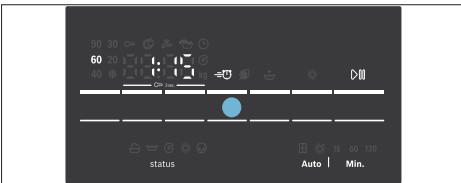

### Upozornění:

Po změně výchozího nastavení a/nebo doplňkových funkcí se může změnit délka trvání programu.

## Nastavení programu sušení

### Upozornění:

Pokud je zvolen samostatný program sušení nebo program praní a sušení v jednom, je možné změnit výchozí nastavení pro program sušení.

Přehled programů → *Strana 20*

### Předvolby programu sušení:

- Stiskněte tlačítko **Dry (Sušení)** pro nastavení požadovaného režimu sušení nebo času sušení (pouze pro samostatný program sušení).

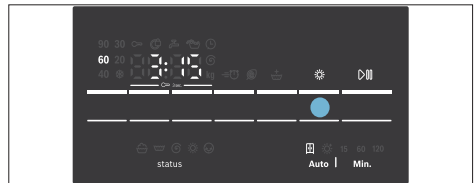

### Upozornění:

Po změně výchozího nastavení nebo doplňkových funkcí se může změnit délka trvání programu.

## Vložení prádla do bubnu

### **Varování** **Ohrožení života!**

Kusy oděvů ošetřené čisticími prostředky obsahujícími rozpouštědla, např. odstraňovač skvrn, benzínový čistič, mohou po vložení do bubnu způsobit explozi.

Takové kusy oděvu před vložení do bubnu důkladně propláchněte v ruce.

## Upozornění

- Malé a velké kusy oděvů vkládejte společně. Různé velké kusy prádla se lépe rozmístí během fáze odstředění. Jednotlivé kusy prádla mohou způsobit nevyváženou zátěž.
  - Nevkládejte více prádla, než stanovuje maximální náplň. Přeplnění negativně ovlivňuje výsledek praní a způsobuje pomačkání prádla.
1. Rozložte přetříděné prádlo a vložte je do bubnu.
  2. Dbejte na to, aby se prádlo nezachytilo mezi plnicí dvířka a gumové těsnění.

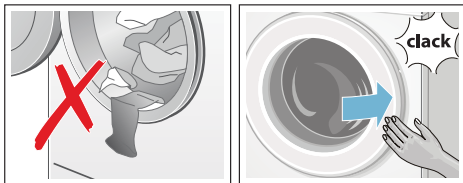

3. Zavřete dvířka spotřebiče.

### Upozornění: Kontrolka Start/Reload (Start/Doplnění)

▷||| bliká a výchozí nastavení programu je zobrazováno na displeji. Je možno změnit výchozí nastavení.

## Dávkování a plnění pracími a ošetřovacími prostředky

### Pozor!

#### Nebezpečí poškození spotřebiče

Prací prostředky a prostředky péče o prádlo (např. odstraňovače skvrn, spreje na prádlo) mohou poškodit povrch spotřebiče. Zabraňte styku těchto prostředků s povrchem spotřebiče. Jakýkoliv zbytek tohoto přípravku odstraňte pomocí vlhkého hadříku.

## Dávkování

Dávkujte prostředky podle:

- tvrdosti vody (informujte se u svého dodavatele vody),
- pokynů výrobce na obalech,
- množství prádla,
- znečištění.

## Plnění

1. Vysuňte přihrádku na prací prostředek.

### ⚠ Varování!

#### Podráždění kůže/očí!

Při otevření přihrádky na prací prostředky za chodu spotřebiče může dojít k vytečení nebo úniku pracího/ošetřovacího prostředku. Při kontaktu s pracím/ošetřovacím prostředkem oči, resp. kůže důkladně opláchněte. Při náhodném požití přípravku vyhledejte lékařskou pomoc.

2. Naplňte prací nebo ošetřovací prostředek do přihrádek.

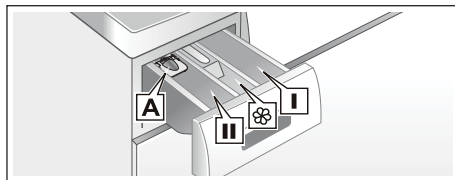

Dávkovač I    přípravy pro předpírku

Dávkovač☼    aviváž, škrabicí prostředek, nepřekračujte max. množství

Dávkovač II    prostředek pro hlavní praní, změkčovač vody, bělidlo, odstraňovač skvrn

Dávkovač A    pro dávkování tekutého přípravku.



## Upozornění

- Při dávkování všech pracích, čisticích a pomocných prostředků se přesně řiďte pokyny výrobců.
- Husté tekuté aviváže a škroby zředte trochou vody, čímž zabráníte ucpání.
- Za chodu spotřebiče otvírejte nádržku opatrně.
- Při zvoleném programu samostatného sušení nepoužívejte prosím čisticí a ošetřovací prostředky.

## Měřicí pomůcka\* pro tekutý prostředek

\*závisí na modelu spotřebiče

Nastavte měřicí pomůcku pro správné množství tekutého pracího prostředku:

1. Vysuňte přihrádku na čisticí prostředky. Zmáčkněte západku pro úplné vysunutí nádržky.
2. Vysuňte měřicí pomůcku a zajistěte ji na místě.
3. Zasuňte přihrádku.

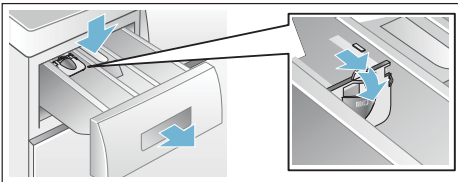

**Upozornění:** Nepoužívejte měřicí pomůcku pro gelové čisticí a prací prostředky, pro programy s předpírkou nebo pro program „Odložený start“.

**Pro modely bez měřicí pomůcky** nalijte tekutý prostředek do určené nádržky a vložte do bubny spotřebiče.

## Start programu

Stiskněte **Start/Reload (Start/ Doplnění)** . Rozsvítí se kontrolka a program je spuštěn.

## Upozornění:



Pokud chcete zabránit neúmyslnému nastavení programu, zapněte funkci dětské pojistky.



Displej ukazuje v průběhu programu čas dokončení nebo dobu trvání programu a symboly pro průběh programu praní.

Ovládací panel → *strana 9*

## Dětská pojistka

Spotřebič můžete zajistit před nesmyslnou manipulací s nastavením programů. Aktivujte dětskou pojistku po spuštění programu.

**Aktivace/deaktivace:** Stiskněte a podržte tlačítka  **rpm (Rychlost otáček)** a  **Finished in (Odložený start)** přibližně po dobu 3 s. Symbol  je zobrazen na displeji. Pokud je aktivní zvuková signalizace, zazní signál.

-  svítí: Dětská pojistka je aktivována.
-  bliká: Dětská pojistka je aktivní a volič programů byl přednastaven. Abyste zabránili ukončení programu, nastavte volič programů na výchozí program. Kontrolka se znovu rozsvítí.

## Upozornění:

Dětská pojistka může být zapnuta do spuštění dalšího programu, a to i po vypnutí spotřebiče. Poté deaktivujte dětskou pojistku před spuštěním programu a v případě potřeby ji znovu aktivujte po spuštění programu.

## Opětovné plnění prádla

Po spuštění programu může být buben spotřebiče znovu naplněn prádlem nebo může být prádlo dle potřeby vyjmuto.

Zvolte **Start/Reload (Start/Doplnění)**

▷⏏. Spotřebič zkontroluje, zda je možné opětovné plnění prádla.

### Upozornění

- Pokud je ve spotřebiči vysoká hladina vody, vysoká teplota, nebo se buben otáčí, zůstávají plnicí dvířka z bezpečnostních důvodů zavřena a opětovné plnění není možné. V případě zobrazení následujících kontrolek na displeji platí:  
 svítí → Opětovné plnění není možné. Pro pokračování programu stiskněte **Start/Reload (Start/Doplnění)** ▷⏏.
- Neotvírejte dvířka, dokud nesvítí kontrolka .
- Nenechávejte delší dobu otevřená dvířka – voda může vytéct.
- Funkce opětovného plnění nemůže být aktivována v průběhu fáze sušení.

## Změna programu

Pokud jste omylem zvolili špatný program, postupujte následujícím způsobem:



1. Stiskněte **Start/Reload (Start/Doplnění)** ▷⏏.
2. Zvolte jiný program. V případě potřeby upravte výchozí nastavení nebo zvolte jiné doplňkové funkce.
3. Stiskněte **Start/Reload (Start/Doplnění)** ▷⏏. Nový program začne od začátku.

## Přerušení nebo ukončení programu



Pro programy při vysokých teplotách :

1. Stiskněte **Start/Reload (Start/Doplnění)** ▷⏏.
2. Pro zchlazení prádla: stiskněte **Rinse (Máchání)** .
3. Stiskněte **Start/Reload (Start/Doplnění)** ▷⏏.

Pro programy při nízkých teplotách:

1. Stiskněte **Start/Reload (Start/Doplnění)** ▷⏏.
2. Stiskněte **Spin/Empty** /  (**Odstředění/Odčerpání**).
3. Stiskněte **Start/Reload (Start/Doplnění)** ▷⏏.

Pro programy sušení:

1. Stiskněte **Intensive dry (Intenzivní sušení)**  nebo **Gentle dry (Šetrné sušení)** .
2. Stiskněte tlačítko  **Dry (Sušení)** a nastavte čas sušení na 15 minut.
3. Stiskněte **Start/Doplnění** ▷⏏.

## Konec programu

**End** nebo **----** (**konec máchání** = bez odstředění) je označen na displeji a oznámen zvukovým signálem.

Nastavení signalizace → *Strana 27*

Pokud bylo zvoleno tlačítko **----** (**Konec máchání** = bez odstředění) stiskněte **Start/Reload (Start/Doplnění)** ▷⏏ pro spuštění odstředění.

### Upozornění

- Program pokračuje odčerpáváním vody a odstředováním prádla. (standardní rychlost otáček lze předem změnit).

- Pokud je třeba pouze odčerpat vodu, zmáčkněte asi na minutu po spuštění programu tlačítko **Start/Reload** (Start/Doplnění) , než se započne režim odstředění. Poté nastavte volič programů na **Off**. Program je přerušen a západka plnicích dvířek se uvolní. Je možné vyjmout prádlo.
- Pokud svítí na displeji **Hot** (horký) předtím, než je program sušení dokončen, je teplota v bubnu příliš vysoká. Program pro chlazení bubnu probíhá, dokud se teplota v bubnu nesníží.
- Program **Snadno udržovatelné** se spouští po ukončení programu Sušení, aby se zabránilo pomačkání prádla v případě, že ho nemůžete vyjmout včas. Program **Snadno udržovatelné** trvá cca 30 minut. Na displeji se objeví **0:00** a symbol ☺ zobrazující stav programu. Stisknutím libovolného tlačítka nebo pootočením voliče programu můžete tento program ukončit. Dvířka spotřebiče se pak uvolní a můžete prádlo vyjmout.

## Po praní/sušení

1. Otevřete dvířka a vyjměte prádlo
2. Nastavte volič programů na **Off (Vyp)**. Spotřebič je vypnutý.
3. Zavřete přívod vody.

**Není potřeba u modelů Aqua-Stop**

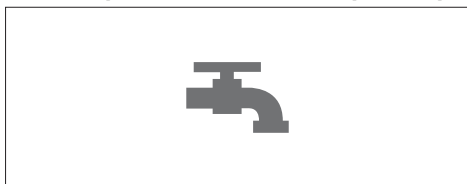

4. Vytáhněte zástrčku ze zásuvky.

## Upozornění



























- Nenechávejte jednotlivé kusy prádla v bubnu. Při dalším praní by se mohly srazit nebo zbarvit jiný kus prádla.
- Odstraňte cizí předměty z bubnu spotřebiče a gumového těsnění – nebezpečí zrezivění.



























- Nechte nádržku na prostředky otevřenou, aby se mohla vypařit přebytečná voda.
- Vždy vyjměte prádlo.
- Vyčkejte vždy na konec programu, v průběhu může být západka dvířek zavřena. Poté zapněte spotřebič a vyčkejte, než se západka uvolní.
- Pokud došlo k vypnutí displeje na konci programu, byl aktivován režim úspory energie. Pro jeho aktivaci stiskněte libovolné tlačítko.

## Přehled programů

### Programy na voliči programů

Program/druh prádla/pokyny	Volby/Informace
<p><b>Název programu</b> Krátký popis programu, příp. pro které textilie je vhodný.</p>	<p>maximální náplň dle EN50229 maximální náplň pro praní/ maximální náplň pro sušení nastavitelná teplota v °C volitelný počet otáček v ot./min volitelné přídatné nastavení programů pro praní volitelné přídatné nastavení programů pro sušení</p>
<p><b>Cottons/Bavlna</b>  odolné tkaniny, bavlna vhodná k vyvařování nebo lněný textil <b>Upozornění:</b> *Omezení plnění pro doplňkovou funkci SpeedPerfect </p>	<p>max. 8 (5)* kg/5 kg * studená – 90 °C -----, 0 – 1500 ot./min , ,  , * </p>
<p><b>+ Prewash/Předpírka</b>  Energeticky intenzivní program pro velmi znečištěné namáhané bavlněné nebo lněné textilie. <b>Upozornění:</b> *Omezení plnění pro doplňkovou funkci SpeedPerfect </p>	<p>max. 8 (5)* kg/5kg * studená – 90 °C -----, 0 – 1500 ot./min , ,  , * </p>
<p><b>Easy-care/Snadno udržovatelné</b>  Textilie ze syntetických vláken nebo směsových tkanin.</p>	<p>max. 3.0 kg/2.5 kg * studená – 60 °C -----, 0 – 1200 ot./min , ,  , * </p>
<p><b>Mix</b>  Směs bavlněných a syntetických textilií.</p>	<p>max. 4.0 kg/2.5 kg * studená – 40 °C -----, 0 – 1500 ot./min , ,  , * </p>

Program /Druh textilie	Volby/Informace
<b>Allergy Plus (Alergie Plus)</b>  Speciálně navržený program pro alergiky a zvýšenou hygienu, vhodné pro trvanlivé tkaniny z bavlny nebo lnu. <b>Upozornění:</b> <ul style="list-style-type: none"> <li>■ Zvláště vhodné pro vysoké hygienické nároky nebo citlivou pokožku, díky delšímu praní při stanovené teplotě, vyššímu množství vody a delšímu pracovnímu cyklu.</li> <li>■ *Omezení plnění pro doplňkovou funkci SpeedPerfect </li> </ul>	max. 6.5 (5)* kg/4 kg ❄ studená – 60 °C -----, 0 – 1500 ot./min  
<b>HygieneCare</b>  Inovativní program pro předběžné ošetření suchého prádla horkým vzduchem (do 70 °C) pro vysoké hygienické požadavky; následuje praní při nízké teplotě. To umožňuje jak hygienickou péči, tak i čištění textilií. Vhodné pro většinu textilií nevyžadujících jemné praní.	max.4 kg/4 kg ❄ studená – 30 °C -----, 0 – 1500 ot./min  
<b>Down (Prachové peří)</b>  (Oblečení, polštáře, deky plněné peřím, které mohou být vyprané pračkou; rovněž vhodné pro výplně ze syntetických vláken). <b>Upozornění</b> <ul style="list-style-type: none"> <li>■ velké kusy perle jednotlivě</li> <li>■ použijte speciální prací prostředek na peří</li> </ul>	max. 1.5 kg/1 kg ❄ studená – 60 °C -----, 0 – 1200 ot./min  
<b>Rinse (Máchání)</b>  Dodatečné máchání s odstředováním.	-/ max. 5 kg - -----, 0 – 1500 ot./min  
<b>Spin/Odstředění</b>  <b>Empty/Odčerpání</b>  Pouze odstředění s volitelným počtem otáček při odstředění. Pro volbu programu Empty/Odčerpání  nastavte rychlost odstředění na 0.	-/ max. 5 kg - 0 – 1500 ot./min - 
<b>SuperQuick 15' (Extra krátký15')</b>  / <b>Wash&amp;Dry 60'</b>  Pro malé množství (≤1kg) lehce znečištěného bavlněného, lněného, syntetického nebo směsného prádla. Doba praní je přibližně 15 minut. Pokud je nastaven program sušení, následuje 45 minut dlouhý proces sušení.	max. 2 kg/1 kg ❄ studená – 40 °C -----, 0 – 1200 ot./min - 

Program/Druh textilie	Volby/Informace
<b>Wool (Vlna)</b>  <p>Textilie z vlny nebo s podílem vlny, které lze prát ručně nebo v pračce; Mimořádně šetrný prací program pro zabránění sražení prádla, delší přestávky během programu (textilie leží v pracím roztoku).</p> <p><b>Upozornění</b></p> <ul style="list-style-type: none"> <li>■ Vlna je živočišného původu, např. angora, alpaka, lama, ovce.</li> <li>■ Pro praní v pračce používejte prací prostředky vhodné pro vlnu.</li> </ul>	max. 2 kg ❄️ studená – 40 °C -----, 0 – 800 ot./min – –
<b>Delicate/Silk (Jemné/Hedvábí)</b>  <p>Pro choulostivé praní textilií, např. z hedvábí, saténu, syntetických vláken nebo směsových tkanin (hedvábné halenky, hedvábné šály ap.).</p> <p><b>Upozornění:</b> Používejte prací prostředky na jemné prádlo nebo hedvábí, vhodné pro praní v pračce.</p>	max. 2 kg ❄️ studená – 40 °C -----, 0 – 800 ot./min ≡☹️, ☹️, 👑
<b>Drum clean (Čištění bubnu)</b>  <p>Speciální program pro čištění bubnu a odstranění žmolků. 90 °C = antibakteriální program; nepoužívejte čisticí prostředky 40 °C = antibakteriální program, je možné použít speciální čisticí prostředek pro bubny spotřebičů.</p> <p>❄️ studená = program máchání k odstranění žmolků nashromážděných v bubnu během sušení</p>	0 ❄️ studená, 40, 90 °C 1200 ot./min – –
<b>Gentle dry (Šetrné sušení)</b>  <p>Speciálně šetrný program pro sušení prádla při nízkých teplotách .</p> <ul style="list-style-type: none"> <li>- zvolte ☐ (Suché do skříně) pro dosažení automatického stupně sušení: Suché do skříně</li> <li>- zvolte ❄️ (Extra suché) pro dosažení automatického stupně sušení: Extra suché.</li> </ul> <p>k sušení prádla v uživatелеm nastaveném čase 15, 60, nebo 120 minut</p> <p><b>Upozornění:</b> ** 15 minut z času sušení je určeno pro ochlazení prádla a sušičky po procesu sušení</p>	max. 2.5 kg – – – ☐, ❄️, Čas sušení**
<b>Intensive Dry (Intenzivní sušení)</b>  <p>Běžný program pro sušení prádla při vyšších teplotách.</p> <ul style="list-style-type: none"> <li>- zvolte ☐ (Suché do skříně) pro dosažení automatického stupně sušení: Suché do skříně</li> <li>- zvolte ❄️ (Extra suché) pro dosažení automatického stupně sušení: Extra suché.</li> </ul> <p>k sušení prádla v uživatелеm nastaveném čase 15, 60, nebo 120 minut.</p> <p><b>Upozornění:</b> ** 15 minut z času sušení je určeno pro ochlazení prádla a sušičky po procesu sušení</p>	max. 5 kg – – – ☐, ❄️, Čas sušení**

## Přehled programů sušení

Typ prádla	Doporučený program	Hmotnost suchého prádla v kg	Odhadovaný čas sušení v min	
			Suché do skříně ☒	Extra suché ☼
<b>Bavlněné/barevné prádlo</b> (barevné tkaniny z bavlny nebo lnu, jako je spodní prádlo, trička, mikiny, utěrky, froté ručníky, prostěradla, ubrusy, pracovní oděvy, ručníky)	<b>Intensive dry</b> ☼ (Intenzivní sušení)	0.5 - 2.0	40 - 90	60 - 100
		2.0 - 3.5	90 - 160	100 - 180
		3.5 - 5.0	160 - 220	180 - 225
<b>Snadno udržovatelné</b> (syntetické nebo směsné textilie jako např. košile, sportovní oděvy, jemné textilie)	<b>Gentle dry</b> ☼ (Šetrné sušení)	0.5 - 1.5	35 - 75	40 - 120
		1.5 - 2.5	75 - 120	120 - 190
	<b>Program sušení</b>	<b>Hmotnost suché prádla v kg</b>	<b>Nastavitelný čas sušení v min</b>	
	<b>Sušení (časový program)</b>	~1 .0	60	
		~2 .5	120	

- i Časy jsou přibližné a odpovídají standardnímu plnění, rychlosti otáček a okolní teplotě.
- i Maximální hodnota nastavitelného času (program čas sušení) je 120 minut; pokud je hmotnost prádla v sušičce vyšší než 2,5 kg, zvolte prosím funkci automatického sušení. Automatické sušení se doporučuje pro dobré výsledky sušení a úsporu energie. Patnáctiminutový program sušení slouží k ochlazení prádla.
- i Pro dosažení rovnoměrného výsledku sušení roztrďte silné textilie od lehčích. Rozdělte například froté ručníky od košil.
- i Extra sušení ☼ se doporučuje pro froté ručníky a další velké a silné textilie.
- i Abyste dosáhli důkladného vysušení, snižte u froté ručníků maximální náplň na 4 kg.
- i Textilie z vlny nesmí být sušeny v sušičce.
- i Abyste zabránili mačkání prádla a dosáhli dobrého výsledku, vkládejte do sušičky menší množství prádla.

## Škrobení

**Upozornění:** Nepoužívejte aviváž na prádlo určené ke škrobení.



Pro škrobení lze u všech pracích programů použít tekutý škrob. Dávkujte škrob dle pokynů výrobce. Nalijte ho do dávkovače . Dle potřeby dávkovač nejprve vyčistěte.

## Barvení/Bělení

Barvěte prádlo pouze pro domácí účely. Sůl může poškodit ocelové části spotřebiče! Dbejte pokynů výrobce barvicích prostředků!

**Nebělte** prádlo v pračce se sušičkou!

## Namáčení

1. Nalijte prostředek pro namáčení do odděleného dávkovače označeného **II** **v souladu s pokyny výrobce.**
2. Nastavte volič programů na program **Cottons**  **60°C (Bavlna).** Stiskněte **Start/Reload (Start/Doplnění).**
3. Přibližně po 10 minutách stiskněte znovu tlačítko **Start/Reload (Start/Doplnění)**  a program zastavte.
4. Po uplynutí požadované doby namáčení znovu stiskněte tlačítko **Start/Reload**  (Start/Doplnění) pro dokončení nebo změnu programu.

**Upozornění:** Piňte pračku prádlem stejných barev. Není potřeba použít žádný další prací prostředek; máčecí roztok je použit k praní.

## **P+** Změna předvolby programu

Můžete změnit výchozí nastavení pro vybrané programy. Změna programu může být učiněna i v průběhu vybraného programu. Výsledek závisí na průběhu programu.

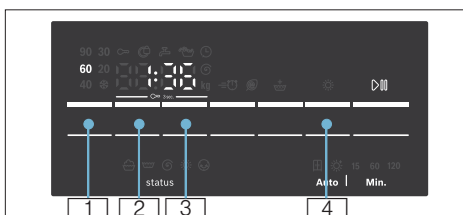

### °C Temp. (Teplota)

**1** Uvedenou teplotu vody je možno změnit. Maximální volitelná teplota závisí na vybraném programu. Přehled programů → Strana 20

### rpm (Rychlost otáček)

**2** Rychlost otáček je možné změnit před nastavením programu nebo v jeho průběhu (v ot./min, počet otáček za minutu) v závislosti na průběhu programu. Nastavení **----** (**Stop máchání** = bez odstředění) prádlo zůstává ve vodě po skončení režimu máchání. Nastavení **0** (bez odstředování) odtokovou vodu pouze odčerpá, bez odstředování. Maximální rychlost otáček závisí na programu a modelu spotřebiče. Přehled programů → Strana 20



## Finished in (Odložený start)





 Popisuje čas, kdy skončí program sušení (konec programu).

**Upozornění:** Doba trvání příslušného programu se zobrazí po výběru programu. Pokud je potřeba, např. při změně ve výchozím nastavení programu, doba trvání se automaticky upraví za chodu.

Před spuštěním programu je možno navolit jeho ukončení v hodinách (max. **24 h**).

Po spuštění programu je navolený čas zobrazen, např. **8:00 h** a probíhá odpočet k začátku programu. Poté je zobrazena doba trvání programu, např. **2:30 h**.







Po spuštění programu je možné změnit nastavený čas následujícím způsobem:

1. Stiskněte **Start/Reload**   (Start/ Doplnění)
2. Stiskněte  **Finished in (Odložený start)** a proveďte změnu nastavení času.
3. Stiskněte **Start/Reload**   (Start/ Doplnění)



## Dry (Sušení)

 Funkci sušení lze vypnout, zapnout a nastavit tímto tlačítkem. Pro nepřerušené praní a sušení lze využít pouze automatický program. Pokud zvolíte konkrétní program, máte k dispozici program automatického sušení nebo program s nastavitelným časem sušení.

### Upozornění:

- Výběr programu v režimu **Intensive dry (Intenzivní sušení)**  nebo **Gentle dry (Šetrné sušení)**  pro výběr konkrétního programu sušení. Přehled programů → *Strana 20* Standardní režim sušení je . V tomto režimu čas sušení automaticky odpovídá sušenému množství. Výsledkem je prádlo připravené k uložení do skříňe. Chcete-li mít extra suché prádlo, lze režim sušičky nastavit na další možnost je  nastavení předvolby doby sušení, což lze provést volbou tlačítka **Dry (Sušení)** . **Suché do skříňe** (): Pro jednovrstvé prádlo. Po usušení je možné prádlo složit nebo pověsit do skříňe. **Extra suché** (): Pro prádlo s více silnými vrstvami, které je potřeba sušit déle. Po usušení je možné prádlo složit nebo pověsit do skříňe. Pro sušší prádlo než při programu Suché

- Výběr programů v pracích programech a v případech, kdy je vyžadováno praní a sušení bez přerušení (pro **alternativní programy sušení**):

1. Stiskněte tlačítko  **Dry (Sušení)** a aktivujte funkci  nebo .
2. Nepřekračujte maximální hmotnost prádla pro sušení. Přehled programů → *Strana 20*
3. Pro optimální výsledek sušení je zvolena automaticky maximální rychlost otáček.

## P+ Přednastavení programu

Vyberte požadovaný doplňkový program stisknutím příslušného tlačítka.

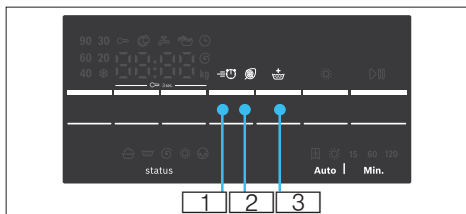

### SpeedPerfect

**1** Pro kratší čas praní se srovnatelným výsledkem jako u standardního programu praní.

#### Upozornění:

Nepřekračujte maximální hmotnost prádla. Přehled programů → *Strana 20*

### EcoPerfect

**2** Optimální využití energie pomocí snížení teploty k dosažení optimálního výsledku praní.

#### Upozornění:

Teplota při praní je nižší než nastavená teplota. Pro speciální hygienické požadavky doporučujeme program **Allergy Plus**  (Allergie plus).

### Water plus (Máchání plus)

**3** Doplňkový cyklus máchání. Pro oblasti s velmi měkkou vodou nebo pro ještě lepší výsledek máchání.

## Nastavení signalizace

### Nastavení signalizace

#### 1. Aktivujte režim pro nastavení hlasitosti

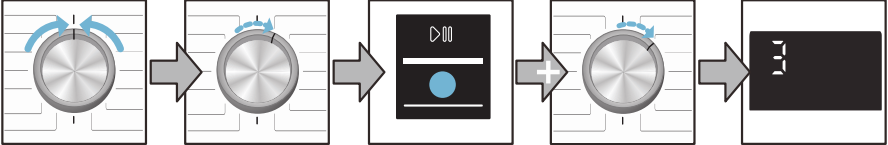

Nastavte volič na **Off (Vyp.)**.

1 Otočte voličem ve směru hodinových ručiček.

Stiskněte a podržte tlačítko **Start/Reload** 

1 Otočte voličem ve směru hodinových ručiček.

Pusťte tlačítko a na displeji se zobrazí údaje.

#### 2. a) Nastavte hlasitost tlačítka signalizací

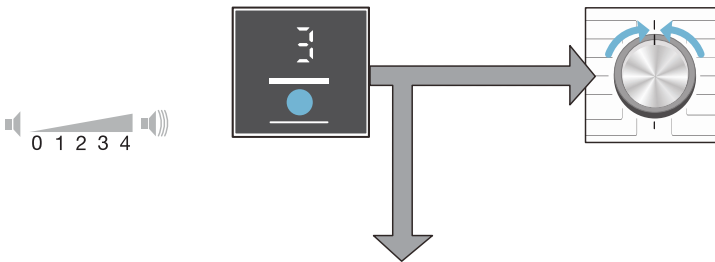

Podržte tlačítko  **Finished in**, dokud není nastavena požadovaná hlasitost.

nebo

Nastavte volič na **Off (Vyp.)** pro ukončení režimu nastavení hlasitosti.

#### 2. b) Nastavení hlasitosti informační signalizace

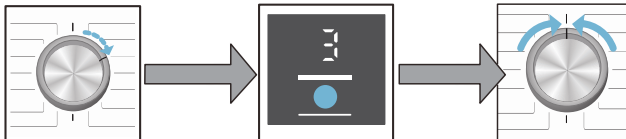

1 Otočte voličem ve směru hodinových ručiček.

Podržte tlačítko , **Finished in**, dokud není nastavena požadovaná hlasitost.

Nastavte volič na **Off (Vyp.)**, pro vypnutí režimu nastavení hlasitosti.



## Čištění a údržba

### **⚠ Varování!**

#### **Ohrožení života!**

Při kontaktu s částmi pod napětím může dojít k úrazu elektrickým proudem. Vypněte spotřebič a vytáhněte síťovou zástrčku ze zásuvky.

### **⚠ Varování**

#### **Nebezpečí otravy!**

Čistící prostředky na bázi rozpouštědla, např. petrolej, mohou ve spotřebiči zanechat toxické výpary. Nepoužívejte čistící prostředky na bázi rozpouštědla.

### **Pozor!**

#### **Nebezpečí poškození spotřebiče**

Čistící prostředky na bázi rozpouštědla, např. petrolej, mohou poškodit povrch a součástky spotřebiče. Nepoužívejte čistící prostředky na bázi rozpouštědla.

## Plášť pračky/Ovládací panel

- Neprodleně odstraňte zbytky pracích a čistících prostředků.
- Očistěte plášť a ovládací panel měkkým vlhkým hadříkem.
- Nepoužívejte abrazivní utěrky, houby nebo čistící prostředky (čistič nerezové oceli).
- Nečistěte spotřebič proudem vody.

## Prací buben

Použijte čistící prostředky bez chloru, nepoužívejte skelnou vatu.

## Odstranění vodního kamene

Není potřeba při správném použití čistících prostředků. Pokud přesto dojde ke vzniku vodního kamene, dbejte pokynů výrobce prostředků pro odstranění vodního kamene. Tyto prostředky lze zakoupit v zákaznickém servisu. → *Strana 35*

## Příhrádka na prací prostředky a dávkovače

Pokud dávkovač obsahuje zbytky pracího prostředku nebo aviváže:

1. Vytáhněte příhrádku na prací prostředky. Stiskněte západku a vyjměte příhrádku.
2. Vyndejte západku: pomocí prstu ji stiskněte směrem nahoru.

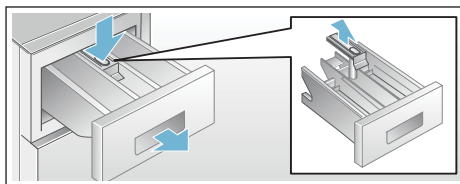

3. Vyčistěte příhrádku dávkovače a západku pomocí kartáče a vysušte je. Vyčistěte také kryt dávkovače zevnitř.
4. Nasaďte zpět západku a zaklapněte (váleček nasaďte zpět na vodící čep).
5. Zasuňte příhrádku zpět.

**Upozornění:** Nechte příhrádku otevřenou, aby se zbytková voda mohla vypařit.

## Ucpání čerpadla



### **Varování**

#### **Nebezpečí opaření!**

Prací roztok je během praní ve vysokých teplotách horký. Při kontaktu s horkým roztokem může dojít k opaření. Nechte prací roztok vychladnout.

1. Zavřete přívod vody, aby nepřitékala další voda a ujistěte se, že voda odtéká pomocí čerpadla pracího roztoku.
2. Vypněte spotřebič a odpojte síťovou zástrčku.
3. Otevřete servisní záklopkou.

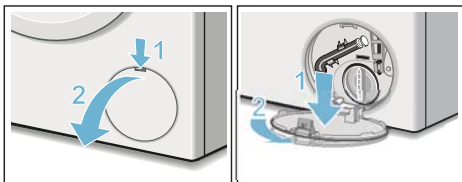

4. Vyjměte odtokovou hadici z držáku a odstraňte její uzávěr. Vypusťte prací roztok do připravené nádoby. Nasadte uzávěr zpět a připevněte odtokovou hadici k držáku.

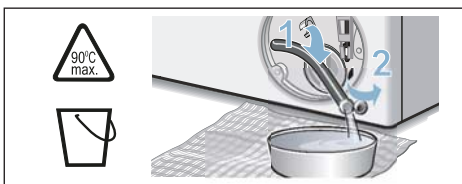

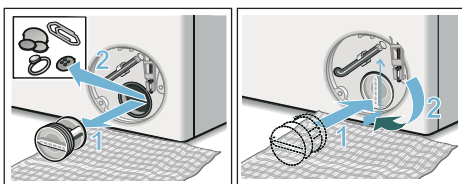

5. Opatrně odšroubujte kryt čerpadla. Vyčistěte vnitřní část, závit krytu čerpadla, těleso čerpadla (oběžné kolo čerpadla musí být volné pro rotaci). Přešroubujte zpět kryt čerpadla. Držadlo by mělo být ve vertikální poloze.

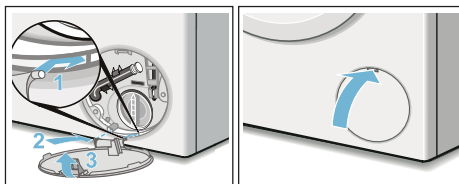

6. Zavřete servisní záklopkou. V případě potřeby zapojte předem odpojenou servisní záklopkou.



**Upozornění:** Především vylijte prostředku do odpadu během dalšího praní: Napusťte 1 litr vody do dávkovače s označením **II** a spusťte program.

**Spin (Odstředění)**  nebo program **Empty (Odčerpání)**  (pokud má být pouze odčerpána voda:  rpm (ot./min) (Rychlost otáček) nastavte na 0).

## Ucpání odtokové hadice u sifonu

1. Otočte voličem programů na **Off (Vyp.)**. Síťovou zástrčku vytáhněte ze zásuvky.
2. Povolte sponu hadice a odejměte odtokovou hadici. Může dojít k odtoku přebytečné vody.
3. Vyčistěte hrdlo sifonu a odtokovou hadici.

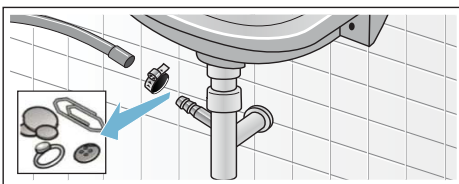

4. Znovu připojte odtokovou hadici a zajistěte ji sponou.

## Ucpání sítka u přívodu vody

### Varování

#### Ohrožení života!

Bezpečnostní zařízení Aqua-Stop nesmí být ponořeno ve vodě (jeho součástí je elektrický ventil).

Nejprve snižte tlak v přívodové hadici:

1. Zavřete přívod vody.
2. Zvolte libovolný program (s výjimkou **Spin/Empty**  /  (Odstředění/Odčerpání) .
3. Stiskněte **Start/Reload**  (Start/doplnění). Nechte program běžet po dobu cca 40 sekund.
4. Nastavte volič programů na **Off (Vyp.)** Odpojte síťovou zástrčku.
5. Vyčistěte sítko přívodu vody: Odpojte hadici od přívodu vody. Vyčistěte sítko malým kartáčkem.

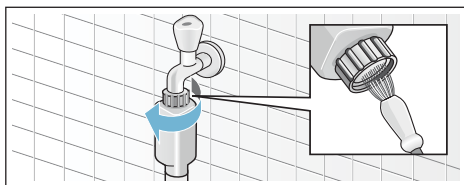

6. Vyčistěte sítko v zadní části spotřebiče: Odpojte hadici ze zadní části spotřebiče. Kleštěmi vyjměte sítko a vyčistěte jej.

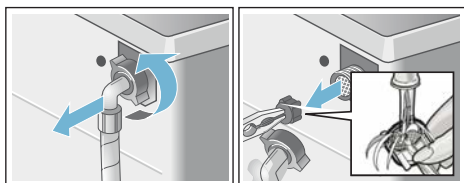

7. Připojte hadici a zkontrolujte, zda neprotéká.

## Co dělat v případě poruchy?

### Nouzové odblokování

například při výpadku proudu  
Program bude pokračovat po  
obnovení napájení.

Pokud je stále nutné prádlo vyjmout, je  
možné dvířka otevřít následujícím  
způsobem:

#### **Varování**

##### **Nebezpečí opaření!**

Při praní při vysokých teplotách může  
dojít při kontaktu vody s pokožkou  
k opaření.

V případě potřeby nechte vodu  
vychladnout!

#### **Varování**

##### **Nebezpečí úrazu!**

Pokud sáhnete do rotujícího bubnu  
spotřebiče, můžete si způsobit poranění  
rukou.

Nedotýkejte se rotujícího bubnu.  
Počkejte, až se přestane otáčet.

#### **Pozor!**



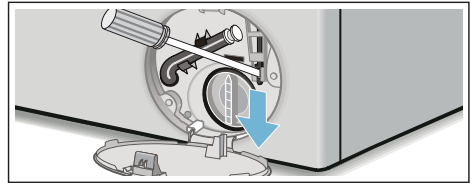

##### **Poškození vodou**

Vytékající voda může způsobit  
poškození. Neotvírejte dvířka, pokud  
stále vidíte přes sklo vodu.

1. Vypněte spotřebič a odpojte  
síťovou zástrčku ze zásuvky.
2. Vypustěte prací roztok.
3. Pomocí nástroje uvolněte nouzové  
blokování.  
Dvířka je možné následně otevřít.



## Pokyny na displeji









Zobrazení	Příčina/náprava
	<ul style="list-style-type: none"> <li>■ <b>bliká rychle + zazní signál:</b> Dvířka spotřebiče byla otevřena s vysokou hladinou vody v bubnu. Zavřete dvířka, stiskněte tlačítko <b>Start/Doplnění</b>  nebo navolte program <b>Empty</b>  (<b>odčerpání</b>).</li> <li>■ <b>bliká pomalu:</b> Teplota dvířek je příliš vysoká, proto nelze dvířka otevřít. Vyčkejte cca 30 sekund, dokud dvířka nevychladnou.</li> </ul>
<b>Hot (Horký)</b>	Dvířka nelze otevřít po programu sušení kvůli vysoké teplotě. Proces ochlazování bude pokračovat, dokud kontrolka nezhasne, a poté bude možné dvířka otevřít.
	<ul style="list-style-type: none"> <li>■ <b>Bliká (žádný přívod vody):</b> Je otevřený přívod vody? Ucpané sítko? Vyčistěte ucpané sítko → <i>strana 30</i> Zlomená nebo ucpaná přívodní hadice?</li> <li>■ <b>Svítilí (nízký tlak vody):</b> Jen pro informaci. Nemá vliv na délku programu.</li> </ul>
<b>E:18</b>	Blokované odsávací čerpadlo; vyčistěte odsávací čerpadlo. Vyčistěte odtokovou hadici u sifonu.

Zobrazení	Příčina/náprava
<b>E:32</b>	Střídavé upozornění <b>END</b> po skončení programu: Problém s nevyvážením prádla v bubnu, odstředění bylo zrušeno.
<b>E:95</b>	Střídavé upozornění <b>END</b> po skončení programu: Ve fázi sušení nebyla zjištěna přítomnost vody, může vést ke špatným výsledkům sušení.
<b>Jiná zobrazení</b>	Nastavte volič programů na <b>Off (Vyp.)</b> Spotřebič je vypnutý. Počkejte 5 vteřin a znovu zapněte. Při opětovném zobrazení volejte zákaznickou službu.

## Co dělat v případě poruchy?

Poruchy	Příčina/náprava
Vytekání vody.	<ul style="list-style-type: none"> <li>■ Správně připevněte/vyměňte odtokovou hadici.</li> <li>■ Utáhněte závit přívodní hadice.</li> </ul>
Voda nepřitéká. Do pračky se nespláchl prací prostředek.	<ul style="list-style-type: none"> <li>■ Stiskli jste tlačítko <b>Start/Reload</b> (Start/Doplnění) ▷☐☐ ?</li> <li>■ Je otevřen přívod vody?</li> <li>■ Není ucpané sítko? Vyčistěte sítko. → <i>strana 30</i></li> <li>■ Není zalomená nebo skřípnutá přívodní hadice?</li> </ul>
Plnicí dvířka nelze otevřít	<ul style="list-style-type: none"> <li>■ Dětská pojistka je aktivní. <b>Upozornění:</b> Z bezpečnostních důvodů zůstávají dvířka uzavřena, pokud je hladina vody nebo teplota příliš vysoká. (viz → Konec programu → <i>strana 18</i>), nebo při rotaci bubnu.</li> <li>■ Je aktivní - - - - (Máchání stop = bez odstředování)?</li> <li>■ Možné otevřít pouze s nouzovým odjištěním? → <i>strana 31</i></li> <li>■ Je aktivní dětská pojistka? Deaktivujte. → <i>strana 17</i></li> </ul>
Program se nesputil.	<ul style="list-style-type: none"> <li>■ Byl zapnut <b>Start/Doplnění</b> ▷☐☐ nebo ⌚ <b>Finished in (Odložený start)</b></li> <li>■ Jsou plnicí dvířka zavřená?</li> </ul>
Prací roztok není vyčerpaný.	<ul style="list-style-type: none"> <li>■ Je aktivní - - - - (Máchání stop = bez odstředování)?</li> <li>■ Vyčistěte odsávací čerpadlo. → <i>strana 28</i></li> <li>■ Vyčistěte odtokovou rouru a/nebo odtokovou hadici.</li> </ul>
V bubnu není vidět voda.	<ul style="list-style-type: none"> <li>■ Nejde o poruchu. Voda je mimo oblast viditelnosti.</li> </ul>
Výsledek odstředění není uspokojivý Prádlo je příliš vlhké/ mokrě.	<ul style="list-style-type: none"> <li>■ Nejde o poruchu - systém nevyváženosti prádla přerušil odstředování z důvodu nerovnoměrného rozložení prádla. Rozdělte malé a velké kusy prádla v bubnu.</li> <li>■ Nejsou zvoleny příliš nízké otáčky?</li> </ul>
Odstředění je prováděno opakovaně	Nejde o poruchu – detekce nevyvážené zátěže systému upravuje nerovnováhu
Zbytková voda v dávkovači.	<ul style="list-style-type: none"> <li>■ Nejde o poruchu - není ovlivněn účinek přípravku.</li> <li>■ V případě potřeby vyjměte vložku. Nádržku vyčistěte a znovu zasuňte.</li> </ul>



Nádržka  není úplně vypláchnutá.	Vysuňte a vyčistěte nádržku pro prací prostředky a nádržku znovu vsuňte.
Vznik zápachu ve spotřebiči.	<ul style="list-style-type: none"> <li>■ Spusťte program <b>Drum Clean (Čištění bubny)</b>  <b>90 °C</b> bez prádla.</li> <li>■ Použijte standardní prací prostředky.</li> <li>■ Po použití nechte otevřenou nádržku na prací prostředky a dvířka.</li> </ul>
Stavový displej  bliká. Je možné, že vytéká pěna z nádržky pro prací prostředek.	<p>Nepoužili jste příliš mnoho pracího prostředku?</p> <ul style="list-style-type: none"> <li>■ Smíchejte 1 polévkovou lžičku aviváže s ½ litrem vody a nalijte do dávkovače II (Neplatí pro outdoorové a sportovní oblečení).</li> <li>■ Zredukujte dávkování pracího prostředku pro další cyklus.</li> <li>■ Použijte komerčně dostupné málo pěnivé čisticí prostředky a produkty péče o prádlo, které jsou vhodné pro pračky a sušičky.</li> </ul>
Nadměrný hluk, vibrace a “pohyb” během odstředění.	<ul style="list-style-type: none"> <li>■ Je spotřebič postaven rovně? Seřízení spotřebiče → <i>strana 42</i></li> <li>■ Jsou nožky spotřebiče zajistěny? Zajistěte nožky spotřebiče → <i>strana 42</i></li> <li>■ Je odstraněna přepravní pojistka? Odstraňte přepravní pojistky → <i>strana 39</i></li> </ul>
Zobrazovací panel/Světelné kontrolky nefungují za chodu přístroje.	<ul style="list-style-type: none"> <li>■ Výpadek napájení?</li> <li>■ Vyhozená pojistka? Zapněte/nahradte pojistku.</li> <li>■ Pokud dojde k poruše opakovaně, kontaktujte zákaznický servis → <i>strana 35</i></li> </ul>
Průběh programu se během pracího cyklu změní.	<ul style="list-style-type: none"> <li>■ Nejde o poruchu – detekce nevyvážené zátěže systému upravuje nerovnováhu.</li> <li>■ Nejde o poruchu – funkce detekce pěny je aktivní, dodatečné máchání.</li> </ul>
Zbytky pracího prostředku na prádle.	<ul style="list-style-type: none"> <li>■ Bezfosfátové prací prostředky obsahují občas ve vodě nerozpustné zbytky.</li> <li>■ Vyberte <b>Rinse (Máchaní)</b>  nebo vykartáčujte skvrny, když je prádlo suché..</li> </ul>
Zvuk odstředění během sušení.	Jedná se o inovativní proces známý jako tepelné odstředění používané ke snížení spotřeby energie během fáze sušení.
Vlákna různých barev zůstala na prádle po předchozím sušení.	Spusťte program <b>Drum clean (Čištění bubny)</b>   studený bez prádla pro odstranění vláken nahromaděných v bubnu během sušení.
Zvuk přívodu vody během sušení.	Spotřebič má samočisticí funkci pro odstranění vláken, která se uvolňují z prádla při sušení. Proces je vykonáván s pomocí malého množství vody. Proto musí být otevřen přívod vody i během fáze sušení.
Doba sušení je delší.	<ul style="list-style-type: none"> <li>■ Spusťte program <b>Drum clean (Čištění bubny)</b>   studený bez prádla pro odstranění vláken nahromaděných v bubnu během sušení.</li> </ul>
Program sušení se nespustí.	<ul style="list-style-type: none"> <li>■ Program sušení nebyl vybrán? Přehled programů → <i>strana 20</i></li> <li>■ Dveře nejsou správně dovrženy?</li> </ul>

Poruchy	Příčina/náprava
<p>Výsledek sušení není uspokojivý (prádlo není dostatečně suché).</p>	<ul style="list-style-type: none"> <li>■ Příliš vysoká teplota prostředí (při teplotě nad 30 °C) nebo nedostatečné větrání v místnosti, ve které se spotřebič nachází.</li> <li>■ Prádlo nebylo před sušením dostatečně odstředěno – vždy nastavte nejvyšší možnou rychlost odstředění u všech pracích programů.</li>   <li>■ Přetížený spotřebič. Dodržujte doporučení pro maximální zatížení v tabulce programů a na displeji. Nepřetěžujte spotřebič, protože maximální zatížení pro sušení je nižší než pro praní. Po praní s maximální zátěží vyjměte prádlo a rozdělte jej do dvou cyklů sušení.</li> <li>■ Síťové napětí napájecího zdroje je příliš nízké (pod 200 V). Zabezpečte vhodný napájecí zdroj.</li> <li>■ Tlak vody je nízký. Dle principu kondenzace vody nízký tlak vody vede k tomu, že odpařená voda nemůže zcela zkondenzovat.</li>   <li>■ Vodovodní kohoutek je během programu sušení uzavřen. Díky technologii kondenzace vody pro sušení musí zůstat připojený přívod vody otevřený během procesu sušení; pokud se tak neučiní, není zaručen správný proces sušení.</li>   <li>■ Silné, vícevrstvé textilie nebo textilie s tlustou výplní - tyto textilie schnou na povrchu, zatímco uvnitř mohou být ještě vlhké. Vyrovnaní může trvat déle. Pro tyto druhy tkanin nastavte režim sušičky na ☀️ <b>(Extra suché)</b> nebo delší dobu sušení na program <b>Intensive dry (Intenzivní sušení)</b> ☀️ nebo <b>Gentle dry (Šetrné sušení)</b> ☀️.</li> </ul>

Pokud nemůžete vyřešit poruchu sami (zapnutí nebo vypnutí spotřebiče) nebo je nutná oprava:

- Nastavte volič programu na **Off (Vyp.)** a vytáhněte síťovou zástrčku ze zásuvky.
- Zavřete přívod vody a volejte zákaznický servis. → *strana 35*



## Zákaznický servis

Pokud nemůžete poruchu odstranit sami (viz Co dělat v případě poruchy? → strana 31) obraťte se, prosím, na náš zákaznický servis.

Vždy najdeme vhodné řešení, abychom předešli zbytečným návštěvám technika.

Udejte našemu zákaznickému servisu číslo produktu (E-Nr.) a číslo výroby (FD) spotřebiče.

E-Nr. _____	FD _____
-------------	----------

Číselné označení výrobku

Výrobní číslo

Tyto údaje najdete \*v závislosti na modelu:

na vnitřní straně plnicích dvířek\*/otevřené servisní záklopce\* a zadní straně spotřebiče.

### Důvěřujte kompetentnosti výrobce.

Obraťte se na nás. Tím si zajistíte, že oprava bude provedena vyškolenými servisními technikými a s originálními náhradními díly.



## Technické údaje

### Rozměry

850 x 600 x 590 mm

(výška x šířka x hloubka)

### Hmotnost:

79 kg

### Sítové připojení:

Jmenovité napětí 220-240 V, 50 Hz

Jmenovitý proud: 10 A

Jmenovitý výkon: 1900 - 2200 W

### Tlak vody:

100 - 1000 kPa (1 - 10 bar)

### Výška odtoku:

60-100 cm

### Spotřeba energie v režimu

#### vypnuto:

0,12 W

#### Spotřeba energie v pohotovostním režimu (v nevypraném stavu)

0,48 W

## Údaje o spotřebě

Program	Volba	Náplň (kg)	Spotřeba Energie* ** (kWh)	Spotřeba vody *** (litry)	Trvání programu** * (hodiny)
Cottons (Bavlna)  20 °C*		8,0	0,30	78	3
Cottons (Bavlna)  40 °C*		8,0	1,06	78	3
Cottons (Bavlna)  60 °C		8,0	1,08	78	3
Cottons (Bavlna)  90 °C		8,0	2,20	88	3
Easy-Care (Snadno udržovatelné)  40 °C*		3,0	0,76	65	2
Mix  40 °C		4,0	0,62	46	1 ¼
Delicates/Sill (Jemné prádlo/hedvábi)  30 °C		2,0	0,16	36	¾
Wool (Vlna)  30 °C		2,0	0,20	40	¾
Intensive dry (Intenzivní sušení)		5,0	2,82	24	3 ¼
Gentle dry (Šetrné sušení)		2,5	1,49	25	2
Cottons (Bavlna)  60 °C **  Eco Perfect		8,0	0,83	71	7
Cottons (Bavlna)  60 °C + Intensive dry (Intenzivní sušení)  **  Eco Perfect		8,0 / 5,0+3,0	5,44	118	13 ½

\* Nastavení programu pro testování podle aktuálně platné normy EU EN60456. Pro porovnávací test vyzkoušejte prosím program se specifickým zatížením a maximální rychlostí odstředění.

\*\* Testy účinku praní dle energetického štítku EU, v souladu s EN50229, jsou vykonávány při zadaném zatížení **Cottons (Bavlna) 60 °C + ecoPerfect** .

\*\* Testy účinku praní dle energetického štítku EU se vykonávají v souladu s EN50229. Maximální zatížení při praní je rozdělené do dvou sušících cyklů a každý náklad se suší při nastavení programu **Intensive dry (Intenzivní sušení) + (Suché do skříně)**. Ve druhém cyklu sušení na 3 kg, množství prádla zahrnuje 3 prostěradla, 2 povlaky na polštáře a ručníky. Zbytek zatížení je obsažen v prvním cyklu praní 5 kg.

\*\*\* Tyto hodnoty se mohou lišit od uvedených hodnot v závislosti na následujících faktorech: tlak a tvrdost vody, vstupní teplota, teplota prostředí, druh a množství prádla, druh a množství použitého pracího prostředku, kolísání napájení a dalších vybraných funkcí.

## Instalace a připojení

### Obsah balení

**Upozornění:** Zkontrolujte pračku se sušičkou, zda nedošlo při přepravě k jejímu poškození. Poškozený spotřebič neuvádějte do provozu.

V případě reklamace se obraťte na prodejce, u kterého jste spotřebič zakoupili, nebo na náš zákaznický servis. → *Strana 35*

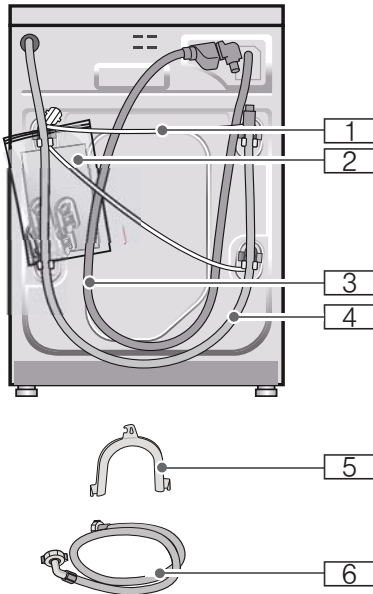

1 Napájecí kabel

- 2 Sáček s příslušenstvím
  - Návod na použití a montáž
  - Seznam zákaznických servisů\*
  - Záruční list\*
  - Ochranné krytky na otvory během přepravy
  - Adaptér s těsněním 21 mm =  $\frac{1}{2}$  - 26,4 mm =  $\frac{3}{4}$ \*
- 3 Hadice na přívod vody u modelu Aqua- Stop
- 4 Ohyb na uchycení hadice na odvod vody
- 5 Kolen pro upevnění odtokové hadice
- 6 Hadice na přívod vody u modelu Aqua-Secure
  - \* v závislosti na modelu

**Upozornění:** Spona na hadici Ø 24–40 mm (domácí potřeby) je nutná pro napojení na sifon.

#### Tip pro použití náradí:

- Vodováha na vyrovnání → *Strana 42*
- Klíč velikosti 13: na povolení ochranných součástí při přepravě → *Strana 39*  
Klíč velikosti 17: na nastavení nožek spotřebiče → *Strana 42*

## Bezpečná instalace

### **Varování!**

#### **Nebezpečí poranění!**

- Pračka se sušičkou je těžká, dávejte si pozor při jejím zvedání.
- Pokud zvedáte pračku se sušičkou za její otevíratelné části (například dvířka pračky se sušičkou), mohou se tyto části utrhnout a způsobit zranění. Nezvedejte spotřebič pomocí otevíratelných částí.
- Pokud jsou hadice nebo napájecí kabely nainstalované nesprávně, existuje nebezpečí zakopnutí a poranění. Umístěte hadice a napájecí kabely tak, aby nemohlo dojít k zakopnutí.

### **Pozor!**

#### **Poškození zařízení**

Zmrzlé hadice mohou prasknout nebo protékat. Neinstalujte sušičku s pračkou venku a/nebo v prostorech, kde může vzniknout nebezpečí mrazu.

### **Pozor!**

#### **Škody způsobené vodou**

Spojovací body přívodních a odtokových hadic jsou pod velkým vodním tlakem. Abyste zabránili úniku vody, dbejte pokynů následující kapitoly.

### **Upozornění**

- Kromě zde uvedených informací může mít dodavatel vody a elektřiny speciální požadavky.
- V případě pochyb přenechejte instalaci odborníkovi.

## Umístění spotřebiče

**Poznámka:** Stabilita je důležitá kvůli zamezení pohybu pračky se sušičkou.

- Oblast instalace musí být pevná a rovná.
- Měkké podlahy a krytiny podlah nejsou vhodné.

## Instalace spotřebiče na podložce nebo na dřevěném podstavci

### **Varování!**

#### **Poškození spotřebiče**

Pračka se sušičkou se může v průběhu praní pohybovat a spadnout z podložky nebo podstavce.

Vždy zajistěte nožičky pračky se sušičkou pomocí upevňujících podpěr. Objednáací číslo:

WMZ 2200, WX 975600, CZ 110600, Z 7080X0.

**Upozornění:** Pračku nainstalovanou na dřevěném podstavci :

- Pokud je to možné, instalujte pračku se sušičkou do rohu.
- Našroubujte voděodolnou dřevěnou desku (min. 30 mm silnou), která bude pevně přiroubovaná k podlaze.

## Instalace spotřebiče na podstavci se zásuvkou

### **Varování**

#### **Nebezpečí úrazu elektrickým proudem!**

Nebezpečí života při kontaktu se součástkami pod elektrickým napětím. Neodnímejte plášť pračky.

#### **Upozornění**

- Minimální šířka otvoru pro vestavbu činí 60 cm.
- Instalujte pračku se sušičkou pouze pod nepřerušenou desku kuchyňské linky napojenou pevně na ostatní díly kuchyňské linky.

## Odstranění přepravních pojistek

### Varování!

#### Poškození spotřebiče

- Pračka se sušičkou je zajištěna pro přepravu ochrannými součástkami. Ochranné součástky, které nebyly odebrány, mohou poškodit prací buben, například v průběhu chodu spotřebiče. Před prvním použitím pračky se sušičkou je nutné odstranit všechny 4 ochranné součástky. Uchovejte si ochranné součástky.
- Aby se zabránilo poškození během pozdějšího transportu spotřebiče, nainstalujte zpět ochranné součástky před samotným transportem.

**Upozornění:** Ponechte si přepravní pojistky.

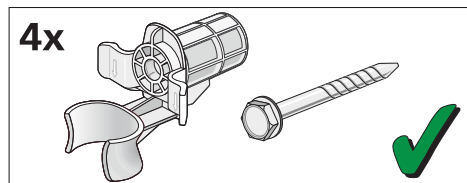

1. Vyjměte hadice z držáků.

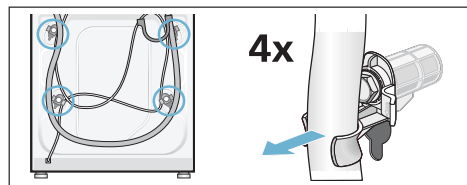

2. Povolte a demontujte všechny 4 přepravní pojistky. Vyjměte napájecí kabel z držáků. Odmontujte objímky.

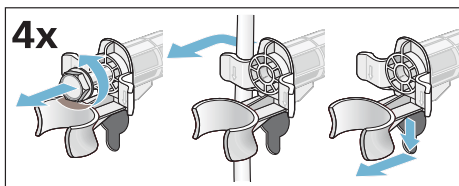

3. Vložte krytky. Uchytte pevně zatlačením na západku. Vložte držák hadice.

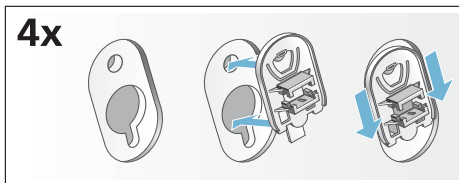

## Délky hadice a kabelu

### Připojení na levou stranu

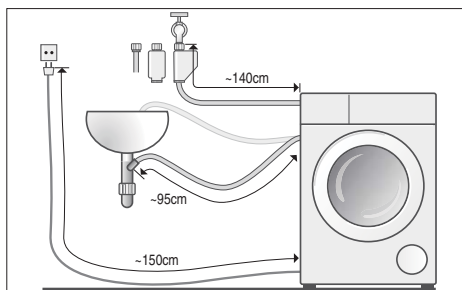

nebo

### Připojení na pravou stranu

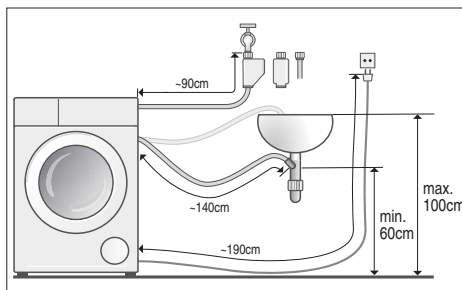

**Upozornění:** Při použití držáků hadice se délka hadice zkracuje!

**Zboží dostupné od dodavatelů/služby pro zákazníky:**

- Prodlužovačka hadice pro Aqua-Stop nebo přívodovou hadici na studenou vodu (přibližně 2.50 m). Položka číslo WMZ 2380, WZ 10130, CZ 11350, Z 7070X0.
- Delší zásobovací hadice (přibližně 2.20 m), pro standardní model.

**Přívod vody**

**⚠ Varování**  
**Nebezpečí zásahu elektrickým proudem!**

Ohrožení života při kontaktu se součástkami pod proudem s vodou. Nenamáchejte Aqua-Stop bezpečnostní systém do vody (jeho součástí je elektrický ventil).

**Upozornění:**

- Pro praní v pračce se sušičkou používejte pouze studenou pitnou vodu.
- Nepřipojujte pračku se sušičkou k rozvodové přípojce netlakovaného vodního bojleru na teplou vodu.
- Nepoužívejte již použité hadice. Používejte pouze hadici dodanou nebo zakoupenou ve speciálním autorizovaném obchodě. Nikdy nepoužívejte již použitou hadici!
- Neohýbejte ani nestlačujte hadici na přívod vody.
- Neohýbejte, nedeformujte, neupravujte a neřežte hadici přívodu vody (nemůže být dále zaručena její pevnost).
- Utahujte závitky pouze ručně. Pokud jsou závitky utažené příliš silně pomocí nářadí, může dojít k poškození závitů.

**Optimální tlak vody**

min. 100 kPa (1 bar)

max. 1000 kPa (10 bar)

Při otevření přívodu vody je minimální průtok alespoň 8 l/min.

Pokud je tlak vody vyšší, nainstalujte ventil redukující tlak.

**Zdroj vody**

Připojte hadici přívodu vody ke kohoutku (¾ = 26.4 mm) a do spotřebiče (s výjimkou modelů se systémem Aquastop):

- Model: **Standard**

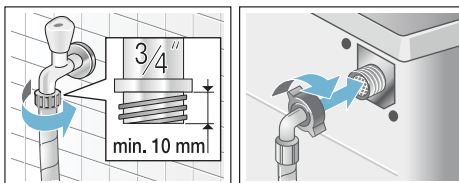

- Model: **Aqua-Secure**

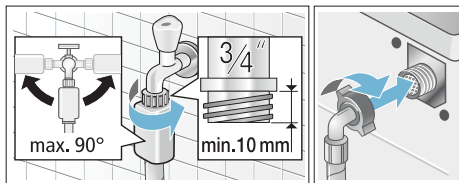

- Model: **Aquastop**

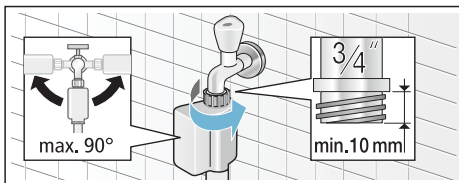

**Upozornění:** Opatrně otevřete přívod vody a zkontrolujte, že jsou všechny spojové body utěsněné a nedochází k úniku vody. Šroubovací spoj je pod tlakem vody.



## Odtok vody

### **⚠️ Varování**

#### **Nebezpečí opaření!**

Při praní při vysokých teplotách může dojít k opaření při manipulaci s horkou vodou, například při odtoku horké vody do umyvadla.

Nedotýkejte se horké vody z pračky.

### **Varování!**

#### **Poškození vzniklá únikem vody!**

Pokud se připojená odtoková hadice odpojí od umyvadla z důvodu vysokého tlaku v průběhu odtoku vody, může uniknutá voda způsobit škodu. Zajistěte odtokovou hadici, abyste předešli sklouznutí hadice z umyvadla.

### **Pozor!**

#### **Poškození spotřebiče/textilí**

Pokud je konec odtokové hadice ponořen do vyčerpané vody, voda může být natažena zpět do spotřebiče a zničit pračku se sušičkou a/nebo textilie.

Ujistěte se, že:

- těsnicí zátka neblokuje odtok vody do umyvadla.
- konec odtokové hadice není ponořen do vyčerpané vody.
- voda odtéká dostatečně rychle.

**Upozornění:** Nemotejte a neprodlužujte nadměrně hadici pro odtok vody.

## Instalování odtokové hadice

### ■ Odtok vody do umyvadla

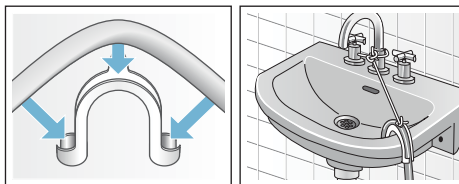

### ■ Odtok do sifonu

Spoj musí být zajištěn hadicovou sponou Ø 24–40 mm (specializovaný obchod).

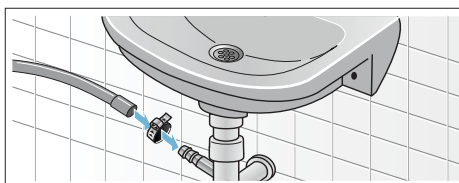

### ■ Odtok vody do plastové trubice s gumovým pouzdrém nebo do kanálku

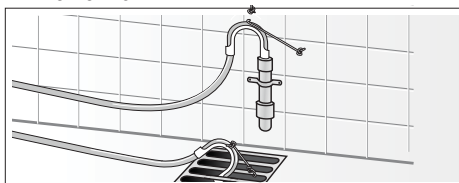

## Seřizování

1. Pomocí klíče uvolněte pojistnou matici ve směru hodinových ručiček.
2. Zkontrolujte polohu spotřebiče pomocí vodováhy a v případě potřeby ji upravte. Nastavte výšku otáčením nožek spotřebiče.

**Upozornění:** Všechny čtyři nožky spotřebiče musí pevně stát na podlaze. Přístroj se nesmí viklat!

3. Utáhněte pojistnou matici. Uchopte nožku spotřebiče a nenastavujte výšku.

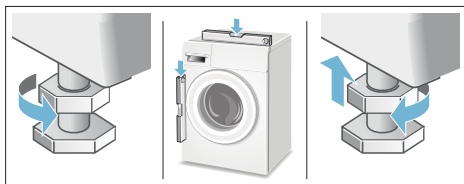

### Upozornění

- Pojistná matice na všech čtyřech nohách musí být pevně utažená!
- Hlasité zvuky, intenzivní vibrace nebo pohyby pračky mohou být způsobeny špatným seřizováním!

## Elektrická přípojka

### Bezpečnost práce

#### Varování

#### Nebezpečí úrazu elektrickým proudem!

Při kontaktu s vysokým napětím může dojít k ohrožení života.

- Při odpojení hlavní zástrčky zatáhněte vždy za zástrčku, ne za kabel, hrozí jeho poškození.
- Nedotýkejte se síťové zástrčky vlhkými rukama.
- Nevytahujte síťovou zástrčku za chodu spotřebiče.
- Spotřebič připojte pouze ke zdroji střídavého proudu do správně nainstalované a uzemněné zásuvky.
- Síťové napětí musí odpovídat napětí uvedenému na spotřebiči (viz typový štítek spotřebiče).
- Síťové zatížení a požadovaný typ pojistky je rovněž uveden na typovém štítku.

Ujistěte se, že:

- Síťová zástrčka a zásuvka jsou shodné.
- Typ kabelu je adekvátní.
- Systém uzemnění byl správně nainstalován.
- Poškozený napájecí kabel byl vyměněn elektrikářem. Tuto službu je možné objednat si v zákaznickém servisu.
- Nepoužíváte rozdvojky nebo prodlužovací kabely.
- Používejte pouze takové jističe zbytkového proudu, které jsou označeny symbolem:  Pouze tento symbol je zárukou kompatibility jističe s aktuálně platnými předpisy.
- Že je vždy umožněn přístup k síťové zástrčce.
- Napájecí kabel není olomený, ohnutý nebo jinak poškozený a nepřišel do kontaktu s žádnými zdroji tepla.

## Před prvním praním/sušením

Před dodáním byl spotřebič důkladně zkontrolován. Pro odstranění zbytku vody z procesu testování zvolte program **Drum clean (Čištění bubnu)** ☺ **bez** prádla.

### Upozornění:

- Spotřebič musí být správně nainstalován a připojen. Instalace a připojení → *Strana 37*
  - Nikdy nezapínejte poškozený spotřebič. Informujte svůj zákaznický servis → *Strana 35*
1. Připojte síťovou zástrčku.
  2. Otevřete přívod vody.
  3. Zapněte spotřebič.
  4. Zavřete plnicí dvířka. Nevkládejte prádlo.
  5. Zvolte program **Drum clean (Čištění bubnu)** ☺ **40 °C**.
  6. Otevřete přihrádku na prací prostředek.
  7. Nalijte do dávkovače II asi 1 litr vody.
  8. Přidejte standardní prostředek pro lehké znečištění do dávkovače II podle pokynů výrobce. **Upozornění:** Aby se zabránilo pění, používejte pouze polovinu doporučeného množství prostředku. Nepoužívejte jemné čisticí prostředky na vlnu.
  9. Zavřete přihrádku na prací prostředky.
  10. Stiskněte **Start/Reload** ▷|| (Start/ Doplnění).
  11. Po skončení programu vypněte spotřebič.

**Vaše pračka se sušičkou je nyní připravena k použití.**

## Přeprava

### Přípravné práce

1. Otevřete přívod vody.
2. Snižte tlak vody v přívodové hadici. → *Strana 30*  
Ucpané sítko přívodové hadice.
3. Vypusťte přebytečnou vodu. Ucpání odvodového čerpadla → *Strana 28*
4. Odpojte spotřebič od napájecího zdroje.
5. Odpojte hadice.

### Instalace bezpečnostních prvků při přepravě:

1. Odstraňte krytky a uchovejte je na bezpečném místě. V případě potřeby použijte šroubovák.

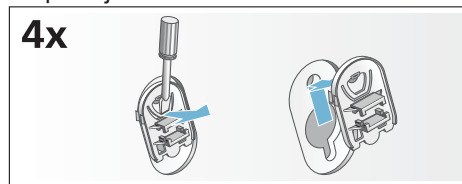

2. Nasadte všechny 4 objímky. Přisvorkujte síťový kabel k držákům. Přitáhněte šroubky.

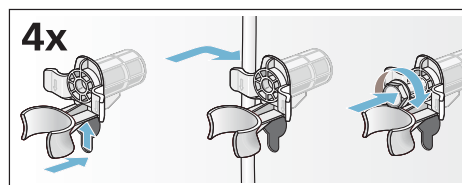

### Před zapnutím spotřebiče

#### Upozornění:

- **Vždy** odstraňte ochranné prostředky pro transport!
- Aby nevytekl nepoužitý prostředek při dalším praní, nalijte 1 litr vody do dávkovače II a stiskněte tlačítko programu **Spin/Empty** ☺/☹ (Odstředění/Odčerpání).

## **Záruka Aqua-Stop**

Pouze pro spotřebiče s funkcí Aqua-Stop

Při uplatňování záruky u výrobce na základě kupní smlouvy poskytneme náhradu nad rámec záruky za následujících podmínek:

1. Pokud je škoda způsobena kvůli chybě v systému Aqua-Stop, bude zákazníkovi poskytnuta náhrada.
2. Záruka je platná po dobu běžné životnosti spotřebiče.
3. Předpokladem uplatnění záruky je správné zapojení spotřebiče v souladu s našimi pokyny; to také zahrnuje správně umístěný nástavec Aqua-Stop (příslušenství). Naše záruka nezahrnuje vadné přírodní zařízení vody.
4. Není třeba dohlížet na model spotřebiče Aqua-Stop během jeho chodu, ani jej zajistit utažením přítoku vody.  
Učiňte tak pouze v případě Vaší delší nepřítomnosti (např. dovolená)



### **Objednávky oprav a poradna v případě závad**

Kontakty na servisní služby pro všechny země najdete v příloženém adresáři služeb.

# INFORMAČNÍ LIST

BSH domácí spotřebiče, s.r.o., Radlická 350, 158 00 Praha 5

Obchodní značka BSH



Značka	BOSCH	
Prodejní označení	WVG30441EU	
Třída spotřeby (A... nízká spotřeba el. energie) praní G (vysoká spotřeba energie) praní a sušení	A	
Spotřeba energie <sup>1)</sup>	praní kWh	0,83
	praní a sušení kWh	5,44
Třída účinnosti praní <sup>2)</sup>	A (lepší) ... G (horší)	A
Třída účinnosti odstřeďování <sup>1) 2)</sup>	A (lepší) ... G (horší)	B
při zvýšené vlhkosti <sup>1) 3)</sup>	%	49
při počtu otáček odstřeďování	max. ot/min.	1500
Množství náplně <sup>1)</sup>	praní/sušení max. kg	8/5
Spotřeba vody <sup>1)</sup>	praní l	71
	praní a sušení l	118
Doba trvání <sup>1)</sup>	praní min	420
	praní a sušení min	810
Odhadovaná roční spotřeba čtyřčlenné domácnosti	spotřeba energie <sup>4)</sup> kWh	166/1088
	spotřeba vody <sup>4)</sup> l	14 200/23 600
Hlučnost při praní/odstřeďování/sušení	db (re 1pW)	52/74/59

Hodnoty zjištěny dle normy EN 60456 ve standardním programu bavlna 60 °C (barevné prádlo) a EN 60456/A11.

- 1) Hodnoty zjištěny dle normy EN 60456 ve standardním programu bavlna 60 °C (barevné prádlo) a EN 60456/A11.
- 2) Účinnost odstřeďování má pro Vás velký význam, pokud na sušení prádla standardně používáte sušičku. Pokud je prádlo, které bylo odstředěné v pračce s třídou účinnosti odstřeďování A, sušená v sušičce, poté spotřebujete o polovinu méně energie, a tak Vám vzniknou o polovinu nižší náklady na provoz, než když prádlo odstředíte v pračce s třídou účinnosti odstřeďování G.
- 3) Zbytková vlhkost 100 % znamená, že v 1 kg prádla (suchá hmotnost) je po odstředění vázaný ještě 1 kg vody. Čím nižší je hodnota v %, tím sušší je prádlo. To je důležité pro spotřebu energie a sušení v sušičkách.
- 4) Uvedené hodnoty jsou rozdělené do dvou kategorií: praní a sušení/praní.

Deklarovaná hodnota emise hluku tohoto spotřebiče je 52/74/59 dB (A), což představuje váženou hladinu akustického výkonu Lwa vzhledem k referenčnímu akustickému výkonu 1pW.

Případné technické změny, tiskové chyby a odlišnosti ve vyobrazení jsou vyhrazeny bez upozornění. Aktuální návod najdete na webových stránkách [www.bosch-home.com/cz](http://www.bosch-home.com/cz).

# Záruční list

firmy BSH domácí spotřebiče, s.r.o.

Dovozce: BSH domácí spotřebiče s.r.o.

Radlická 350

158 00 Praha 5

# 10 let

záruka na motor



## BOSCH

Stvořeno pro život

Výrobek:	Údaje o prodeji: Obchodní jméno (jméno a příjmení*):
Výrobce:  <b>BOSCH</b> Stvořeno pro život	Adresa firmy (bydliště*):
Typ (E-Nr.):	
Výrobní číslo (FD):	IČ: DIČ: Adresa firmy:
Datum prodeje:	Tel.:

\*pouze u fyzických osob

Na motor výše uvedeného výrobku je výrobcem poskytována **záruční lhůta** v délce trvání **10 let**.

Upozornění: **Při reklamaci motoru** s prodlouženou zárukou je potřeba předložit nejen doklad o koupi spotřebiče, **ale také tento záruční list**, který uživatele opravňuje **k prodloužené záruce na motor v délce 10 let od data zakoupení**.

Zápisy o provedených opravách:

Dat. objed. opravy	Datum dokončení	Číslo oprav. listu	Stručný popis závady

# NOVINKA: 10 let záruka na motor

A to neříkáme jen tak. To Vám opravdu garantujeme. V případě vybraných automatických praček dokonce po dobu příštích 10 let.

## Záruční podmínky na motor automatické pračky WVG30441EU

Kromě obecné záruky na spotřebiče poskytujeme nyní dle níže uvedených podmínek také speciální záruku na motor automatické pračky WVG30441EU, zakoupené od 01.05.2015. Zákonná odpovědnost prodejce vyplývající z běžné kupní smlouvy s koncovým zákazníkem tím zůstává nedotčena:

1. Odstraníme všechny závady motoru EcoSilence Drive, které byly prokazatelně způsobené vadou materiálu a/nebo výrobní vadou.
2. Záruční doba činí 10 let a je zahájena dnem zakoupení spotřebiče prvním koncovým zákazníkem. Záruka musí být v záruční době uplatněna u některého z našich servisních partnerů (případně u prodejce). Předpokladem pro uplatnění záruky je předložení originálního dokladu o zakoupení spotřebiče či záručního listu.
3. Záruku nelze uplatnit, je-li závada motoru EcoSilence Drive způsobena nevhodným užíváním spotřebiče, neobvyklým používáním pro domácnost, nedodržením návodu k obsluze či montážních pokynů.
4. V případě uznání garančního nároku bude motor EcoSilence Drive dle uvážení servisního technika na místě opraven, nebo nahrazen motorem novým. V rámci speciální prodloužené záruky pak zaniká nárok na výměnu celého spotřebiče. Vyměněné náhradní díly se stávají majetkem společnosti BSH domácí spotřebiče s.r.o.
5. Garanční oprava motoru EcoSilence Drive pak v rámci této speciální záruky (po uplynutí zákonné záruky) nezpůsobuje zahájení nové záruční doby, ani její prodloužení.
6. Další nároky, zvláště pak na náhradu škod vzniklých mimo spotřebič, jsou vyloučeny, nevyplyvá-li taková odpovědnost přímo ze zákona.

Tyto záruční podmínky platí pro motor EcoSilence Drive, který je součástí výše uvedené pračky, zakoupené v České republice.

BSH domácí spotřebiče s.r.o.  
Radlická 350  
158 00 Praha 5  
Česká republika

## Záruční podmínky

společnosti BSH domácí spotřebiče s.r.o.

### 1. Záruka

Na tento výrobek je v souladu § 2113 a násl. zákona č. 89/2012 Sb., občanský zákoník, v platném znění, poskytována **záruka za jakost 24 měsíců** (dále jen „záruka“), která běží zpravidla od odevzdání výrobku zákazníkovi. Pokud byla sjednána delší záruka, řídí se tato speciálními pravidly.

Záruka 24 měsíců je poskytována pouze zákazníkovi spotřebiteli a jen na výrobek **k běžnému užívání v domácnosti**. Zákazníkovi podnikateli nebo jiné právnické osobě je poskytnuta 24 měsíční záruka za předpokladu, že se koupě netýká jeho podnikatelské činnosti (např. prádelna, ubytovací služby, restaurační zařízení apod.), způsob užívání je obdobný užívání v domácnosti a výrobek není prokazatelně přetěžován (kumulativně); v ostatních případech je poskytována záruka v délce 6 měsíců. Společnost BSH domácí spotřebiče s.r.o. si vyhrazuje právo omezit plnění záruky nad rámec 6 měsíců v případě, že bude zjevné, že spotřebič není provozován v souladu s výše uvedenými podmínkami.

### 2. Pořizovací doklad a záruční list

Základním průkazem práv zákazníka je **pořizovací doklad** (paragon, faktura, leasingová smlouva apod.). Pokud byl při prodeji vydán **záruční list**, je tento součástí výrobku s výrobním číslem uvedeným na přední straně tohoto záručního listu. Nedílnou součástí záručního listu je pořizovací doklad. Zákazník si ve vlastním zájmu pořizovací doklad i záruční list pečlivě uschová.

Bezplatný záruční servis je možno poskytnout jen v případě předložení pořizovacího dokladu nebo v případě prodloužené záruky i vyplněného záručního listu a vystaveného certifikátu, pokud byl vydán. Záruční list vyplňuje prodejce a je v zájmu zákazníka zkontrolovat správnost a úplnost uvedených údajů. Záruční list je platný pouze v originálu, na kopie nebude brán zřetel.

### 3. Uplatnění záruky

Zákazník má v rámci poskytnuté záruky právo na bezplatné, včasné a řádné odstranění reklamované vady výrobku, a to opravou, popřípadě – není-li to vzhledem k povaze (tzn. příčině i projevu) vady neúměrné – právo na výměnu výrobku nebo jeho vadné součásti. Za zákonem stanovených podmínek může být poskytnuta sleva na výrobku anebo může být výrobek vrácen.

Záruční oprava se vztahuje výhradně na vady, které vzniknou průkazně v době platné záruky. Takto vzniklé vady je oprávněn odstranit pouze **autorizovaný servis**. Uplatnit záruku může zákazník u autorizovaného servisu nebo v prodejně, kde byl výrobek zakoupen, a to bez zbytečného odkladu, nejpozději však do konce záruční doby. Zvolí-li zákazník jiný, než nejbližší autorizovaný servis, bude na něm, aby nesl v souvislosti s tím zvýšené náklady.

Autorizovaný servis posoudí oprávněnost reklamace a podle povahy vady výrobku rozhodne o způsobu řešení reklamace.

Seznam autorizovaných servisů je k dispozici na [www.bosch-home.com/cz](http://www.bosch-home.com/cz).

Doba, po kterou zákazník nemůže výrobek z důvodu vady používat, se do záruční doby nepočítá. O tuto dobu se záruční doba prodlužuje. Při výměně se **běh záruční doby** neobnovuje. Při opravě nedochází k běhu nové záruční doby týkající se opravené součásti či součástky.

Po provedení záruční opravy je autorizovaný servis povinen vydat zákazníkovi čitelnou kopii opravního listu. **Opravní list** slouží k prokazování práv zákazníka, proto je ve vlastním zájmu zákazníka před podpisem opravního listu zkontrolovat jeho obsah a kopii opravního listu pečlivě uschovat.

Zákazník je povinen poskytnout autorizovanému servisu **součinnost** k ověření existence reklamované vady a k jejímu odstranění (včetně odpovídajícího potřebného vyzkoušení nebo demontáže výrobku).

Při uplatnění reklamace předá zákazník **výrobek čistý** v souladu s hygienickými předpisy nebo obecnými hygienickými zásadami včetně všech jeho součástí a příslušenství, umožňujících takové ověření a odstranění vady. V případě, že výrobek nedodá kompletní a je-li kompletnost výrobku nezbytná k zjištění existence reklamované vady a/nebo k jejímu odstranění, běh lhůty k vyřízení reklamace začíná až dodáním chybějících součástí.



## 4. Neoprávněnost reklamace

Reklamacie není oprávněná v případech, vznikla-li závada nebo poškození:

- a) prokazatelně nesprávným užíváním výrobku (např. v rozporu s návodem, s pokyny uvedenými na obalu výrobku či v záručním listě, užíváním v rozporu s obecně známými pravidly užívání předmětného výrobku, provozem při nesprávném napájecím napětí, připojování na nedovolené zdroje proudu, užíváním zboží v nevhodných podmínkách – vlhko, prašnost, extrémní tvrdost vody apod.) anebo jiným nesprávným jednáním uživatele (např. neodbornou instalací či zapojením);
- b) prokazatelně nedovolenými zásahy do přístroje (konstrukční nebo jiná úprava, neodborná montáž), živelnou katastrofou nebo mechanickým poškozením výrobku;
- c) nese-li předložený záruční list zjevné známky provedených změn údajů nebo je-li na výrobku odlišné výrobní číslo od toho, jež je uvedeno v záručním listě;
- d) u estetických komponentů, nezajišťujících funkčnost výrobku z důvodu:
  - transportního poškození nebo přemístování (poškrábání, promáčknutí, praskliny, rozbitá skla a police apod.)
  - nefunkčních estetických komponentů jako jsou madla, skla, ovládací spínače apod., které jsou důsledkem běžného opotřebení
  - změny barvy plastových komponentů (jedná se o běžný fyzikálně chemický jev po čase používání)
  - vady spotřebních materiálů, u kterých je doba životnosti daná charakterem součástky (žárovky, vodní filtry, vzduchové, prachové filtry, uhlíkové filtry všeho druhu, akumulátory, baterie, apod.)
  - vady příslušenství a volitelné vybavy, způsobené nevhodnou manipulací nebo nepřiměřeným zacházením

Ze záručních oprav jsou vyloučeny případy běžné údržby nebo čištění, instalace, programování, kontroly parametrů výrobku.

## 5. Náhradní díly

Záruka na samostatně prodané náhradní díly výrobku je poskytována v délce 6 měsíců, a to za předpokladu jeho odborné instalace.

## 6. Pozáruční servis

V případě placené pozáruční opravy provedené autorizovaným servisem se poskytuje záruka v délce 24 měsíců.

## 7. Rozšířená záruka nad rámec zákona

U spotřebičů (pračky, myčky) sériově vybavených systémem **Aqua-Stop** (patent BSH) je výrobcem poskytnuta záruka na škody způsobené chybou tohoto systému. Na tyto škody je zákazníkovi spotřebiteli poskytnuta náhrada, a to po celou dobu životnosti spotřebiče. Vyloučena je náhrada škody v případě, kdy nebyl spotřebič zapojen do elektrického obvodu pod proudem.

## 8. Upozornění pro prodejce

Prodejce je povinen vyplnit správně a úplně záruční list v den prodeje výrobku. Při případné předprodejší reklamaci je třeba předložit řádně vyplněný reklamační protokol a pořizovací doklad (fakturu).

## 9. Ochrana osobních údajů

Osobní údaje zákazníka kupujícího budou použity výhradně k účelům pro zpracování objednávek a k případnému vyřízení záruky v souladu se zák. č. 101/2000 Sb., o ochraně osobních údajů.

## 10. Prohlášení o hygienické nezávadnosti výrobků

Všechny výrobky distribuované společností BSH domácí spotřebiče s.r.o. a přicházející do styku s potravinami splňují požadavky o hygienické nezávadnosti dle zákona č.258/2000 Sb., vyhlášky 38/2001 Sb. Toto prohlášení se vztahuje na všechny výrobky přicházející do styku s potravinami uvedené v aktuálním ceníku společnosti BSH domácí spotřebiče s.r.o.

### Ujištění dovozce o vydání prohlášení o shodě

Vážený zákazníku,  
dle § 13, odst.5 zákona č.22/1997 Sb. Vás ujišťujeme, že na všechny výrobky distribuované společností BSH domácí spotřebiče s.r.o. našim obchodním partnerům bylo vydáno prohlášení o shodě ve smyslu zákona č. 22/1997 Sb a nařízení vlády č. 17/2003 Sb., 616/2006 Sb. a 22/2003 Sb. a příslušných nařízení vlády. Toto ujištění dovozce o vydání prohlášení o shodě se vztahuje na všechny výrobky včetně plynových spotřebičů, které jsou obsaženy v aktuálním ceníku firmy BSH domácí spotřebiče s.r.o.

# B/S/H/

## **Kontakt na servis domácích spotřebičů BOSCH**

BSH domácí spotřebiče s.r.o.  
Radlická 350  
158 00 Praha 5

Příjem oprav  
Tel.: +420 251 095 546  
Email: **opravy@bshg.com**

Objednávky příslušenství a náhradních dílů  
Tel.: +420 251 095 556  
Email: **dily@bshg.com**

Zákaznické poradenství  
Tel.: +420 251 095 555  
Email: **bosch.spotrebice@bshg.com**

Aktuální informace o servisu naleznete na internetových stránkách **[www.bosch-home.com/cz](http://www.bosch-home.com/cz)**.  
Zde máte možnost sjednat opravu pomocí online formuláře.



**Práčka so sušičkou  
WVG30441EU**



**BOSCH**

sk Návod na použitie a inštaláciu

## Vaša nová práčka so sušičkou

Rozhodli ste sa pre kombinovanú práčku so sušičkou značky Bosch.

Prečítajte si prosím tento návod a oboznámte sa s výhodami vašej práčky so sušičkou.

Aby sme splnili požiadavky vysokej kvality značky Bosch, každý spotrebič, ktorý opúšťa náš podnik, je starostlivo preskúšaný z hľadiska funkčnosti a nezávadnosti.

Ďalšie informácie o našich produktoch, príslušenstve, náhradných dieloch a servise nájdete na našich internetových stránkach alebo ich obdržíte v našom zákazníckom servise. Ak tento návod na použitie a inštaláciu nezodpovedá Vášmu typu spotrebiča, bude na rozdiely upozornené v texte s nasledujúcim označením.



Pred prvým zapnutím spotrebiča si prečítajte tento návod na použitie a inštaláciu!

### Pravidlá zobrazenia

#### **Varovanie!**

Táto kombinácia symbolu a signálneho slova upozorňuje na prípadnú nebezpečnú situáciu. Nedodržanie varovaní môže viesť k poraneniu či smrti.

#### **Pozor!**

Toto slovo signalizuje potenciálne nebezpečnú situáciu. Zanedbanie alebo ignorovanie tohto upozornenia môže viesť k vecným škodám alebo poškodeniu životného prostredia.

## Upozornenie/Tip

Pokyny pre optimálne využitie spotrebiča/ iné užitočné informácie.

### 1. 2. 3. / a) b) c)

Jednotlivé kroky sú označené číslicami alebo písmenami.

■ / -

Vymenovanie bodov je označené malým štvorčekom alebo pomlčkou.

# Obsah

 Použitie pre určený účel.....	4	 Prehľad programov.....	20
 Bezpečnostné pokyny.....	5	Programy na voľiči programov.....	20
Elektrická bezpečnosť.....	5	Prehľad programov sušenia.....	23
Nebezpečenstvo úrazu.....	5	Škrobenie.....	24
Bezpečnosť detí.....	5	Farbenie / Bielenie.....	24
 Ochrana životného prostredia.....	6	Namáčanie.....	24
Obal / starý spotrebič.....	6	 Zmena predvoľby programov.....	24
Úsporné odporúčenia.....	6	°C Temp. (Teplota) . . . . .	24
 Základné pokyny v skratke.....	7	⊖ rpm (Rýchlosť otáčok).....	24
 Zoznámenie sa so spotrebičom..	8	🕒 Finished in (Odložený štart) . . . . .	25
Práčka so sušičkou.....	8	☀️ Dry (Sušenie).....	25
Ovládací panel.....	9	 Prednastavenie programu.....	26
Displej.....	10	☰🕒 Speed Perfect.....	26
 Bielizeň.....	12	🌊 Eco Perfect.....	26
Príprava bielizne na pranie.....	12	👉 Water Plus (Plákanie plus).....	26
Príprava bielizne na sušenie.....	13	 Nastavenie signalizácie.....	27
 Obsluha spotrebiča.....	14	 Čistenie a údržba.....	28
Príprava spotrebiča.....	14	Plášť práčky/Ovládací panel.....	28
Voľba programu/zapnutie spotrebiča.....	14	Prací bubon.....	28
Nastavenie programu prania.....	14	Odstránenie vodného kameňa.....	28
Nastavenie programu sušenia.....	15	Priehradka na pracie prostriedky a dávkovače.....	28
Vloženie bielizne do bubna.....	15	Upchatie čerpadla.....	28
Dávkovanie a plnenia pracími a ošetrovacími prostriedkami.....	16	Upchatie odtokovej hadice pri sifóne.....	29
Štart programu.....	17	Upchatie sitka na prívode vody.....	30
Detská poistka.....	17	 Čo robiť v prípade poruchy?.....	31
Dodatočné plnenie bielizne.....	18	Núdzové odblokovanie, napr. v prípade výpadku napájania.....	31
Zmena programu.....	18	Pokyny na displeji.....	31
Prerušenie alebo ukončenie programu.....	18	Čo robiť v prípade poruchy?.....	32
Koniec programu.....	18	 Zákaznícky servis.....	35
Po praní/sušení.....	19	 Technické údaje.....	35



Údaje o spotrebe.....36



Inštalácia a pripojenie..... 37

Obsah a balenie.....	37
Bezpečná inštalácia.....	38
Umiestnenie spotrebiča.....	38
Inštalácia spotrebiča na podložke alebo drevenom trámovom strope.....	38
Inštalácia spotrebiča na podstavci so zásuvkou.....	38
Odstránenie prepravných poistiek.....	39
Dĺžky hadíc a káblov.....	39
Prívod vody.....	40
Odtok vody.....	41
Nastavovanie.....	42
Elektrická prípojka.....	42
Pred prvým praním/sušením.....	43
Preprava.....	43



## Použitie pre určený účel

- Spotrebič je určený výhradne na použitie v domácnosti.
- Kombinovaná práčka so sušičkou je vhodná pre pranie textílií určených pre pranie v práčke alebo vlnu, ktorú je možné prať v ruke a pre sušenie týchto textílií.
- Spotrebič je určený na prevádzku so studenou vodou a komerčne dostupnými pracími prostriedkami a ďalšími výrobkami vhodnými pre daný spotrebič.
- Pri dávkovaní všetkých pracích prostriedkov a prostriedkov na ošetrovanie bielizne dbajte vždy na pokyny od výrobcu.
- Spotrebič môžu obsluhovať deti staršie ako osem rokov, osoby s obmedzenými fyzickými, zmyslovými alebo duševnými schopnosťami alebo osoby bez potrebných skúseností alebo vedomostí, iba ak tak robia pod **dozorom alebo vedením zodpovednej osoby**.
- Nenechávajte deti do 3 rokov obsluhovať alebo manipulovať prístrojom bez dozoru.
- Nenechávajte v blízkosti sušičky domáce zvieratá.
- Inštalujte a používajte spotrebič v miestnosti s odtokom vody.

### Skôr, ako uvediete spotrebič do prevádzky:

Starostlivo si prečítajte a dbajte na pokyny na obsluhu a inštaláciu a na všetky ďalšie informácie priložené ku spotrebiču. Uchovajte dokumenty pre ďalšie použitie.

## **Bezpečnostné pokyny**

### Elektrická bezpečnosť

#### **Varovanie** **Nebezpečenstvo ohrozenia života!**

Pri kontakte častí pod napätím hrozí nebezpečenstvo zásahu elektrickým prúdom.

- Pri odpojovaní sieťového káblu vždy potiahnite za zástrčku a nie za kábel. Hrozí poškodenie káblu.
- Nedotýkajte sa sieťovej zástrčky mokrymi rukami.

### Nebezpečenstvo úrazu

#### **Varovanie** **Nebezpečenstvo úrazu!**

- Pri zdvíhaní spotrebiča pomocou vyčnievajúcich častí (napr. dvierok) môže dôjsť k ulomeniu a následnému poraneniu. Nedvíhajte spotrebič uchopením vyčnievajúcich častí.
- Pri zaťažení pracovnej dosky môže dôjsť k jej prelomeniu a k zraneniu. Nestúpajte na pracovnú dosku spotrebiča.
- Pri opretí sa o otvorené dvierka spotrebiča môže dôjsť k prevrhnutiu a k zraneniu. Neopierajte sa o otvorené dvierka spotrebiča.

- Rotujúci bubon spotrebiča môže spôsobiť poranenie rúk. Nedotýkajte sa otáčajúceho sa bubna. Vyčkajte, až sa bubon prestane otáčať.

#### **Varovanie** **Nebezpečenstvo oparenia!**

- Pri praní pri vysokých teplotách môže dôjsť k opareniu horúcou vodou (napríklad pri odtokaní horúcej vody do umývadla). Nedotýkajte sa horúcej vody.
- Pri prerušení programu sušenia môže byť spotrebič a bielizeň veľmi horúce. Zvoľte **Intensive Dry** ☀ (Intenzívne sušenie) alebo **Gentle Dry** ☀ (Šetrné sušenie) nechajte 15 minút bielizeň vychladnúť a potom ju vyberte.

### Bezpečnosť detí

#### **Varovanie** **Nebezpečenstvo ohrozenia života!**

Ak si deti hrajú v blízkosti spotrebiča, môžu sa vystaviť nebezpečenstvu ohrozenia života alebo úrazu.

- Nenechajte deti v blízkosti spotrebiča bez dozoru.
- Nenechajte deti si hrať so spotrebičom.

**⚠ Varovanie**  
**Nebezpečenstvo ohrozenia života!**

Deti sa môžu zatvoriť do vnútra spotrebiča a môže dôjsť k ich uduseniu.

Pri likvidácii použitých spotrebičov:

- Vytiahnite sieťovú zástrčku zo zásuvky.
- Odrežte a vyhoďte sieťový kábel a zástrčku.
- Odstráňte západku dverí spotrebiča.

**⚠ Varovanie**  
**Nebezpečenstvo udusenía!**

Pri hre sa deti môžu zamotať do obalov/folií spotrebiča alebo si ich nasadiť na hlavu a udusiť sa. Všetky obaly uschovajte mimo dosah detí.

**⚠ Varovanie!**  
**Nebezpečenstvo otravy!**  
Požitie pracích a ošetrovujúcich prostriedkov môže spôsobiť otravu. Prostriedky uschovávajúte mimo dosah detí.

**⚠ Varovanie**  
**Podráždenie očí/pokožky!**  
Pri kontakte s pokožkou alebo očami môžu pracie prostriedky spôsobiť podráždenie. Všetky pracie prostriedky uschovajte mimo dosah detí.

**⚠ Varovanie**  
**Nebezpečenstvo poranenia!**  
Pri praní pri vysokých teplotách sa sklo dvierok práčky zohreje. Nenechajte deti dotýkať sa horúcich dvierok.

**🌿 Ochrana životného prostredia**

**Obal/starý spotrebič**



Obaly ekologicky zlikvidujte.

Tento spotrebič je označený v súlade s Európskou smernicou 2012/19/EU o elektrických a elektronických starých spotrebičoch (WEEE). Smernica udáva rámec pre spätný odber a recykláciu starých spotrebičov v rámci celej EÚ.

**Úsporné odporúčania**

- Využite maximálnu kapacitu spotrebiča pre daný program. Prehľad programov → *strana 20*
- Bežne znečistenú bielizeň nepredpierajte.
- Režim úspory energie: Keď displej po niekoľkých minútach zhasne, rozsvieti sa kontrolka **Start/Reload**  (Štart/Doplnenie). Pre opätovnú aktiváciu displeja stlačte ľubovoľné tlačidlo. Režim úspory energie nie je aktívny v priebehu programu.
- Voliteľné nastavenie teploty zodpovedá etiketám na textíliách. Teploty v spotrebiči sa môžu odchýliť tak, aby sa dosiahlo optimálnych výsledkov prania a zároveň sa šetrila elektrická energia.
- Pri sušení bielizne zvolte maximálnu rýchlosť otáčok. Čím menej vody bielizeň obsahuje, tým kratší čas a menej energie je potreba pre sušenie. Nesušte premočené odevy.





## Základné pokyny v skratke

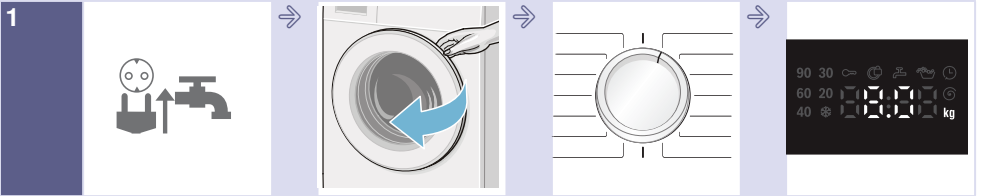

1 Zapojte sieťovú zástrčku. Otočte kohútikom.

Otvorte dverka .

Zvoľte program prania alebo sušenia.

Maximálne množstvo vlozenej bielizne zobrazené na displeji.



2 V prípade potreby zmeňte východiskové nastavenie programu alebo zvoľte ďalšie funkcie.

Roztriedte bielizeň.

Naplňte bubon spotrebiča bielizňou.

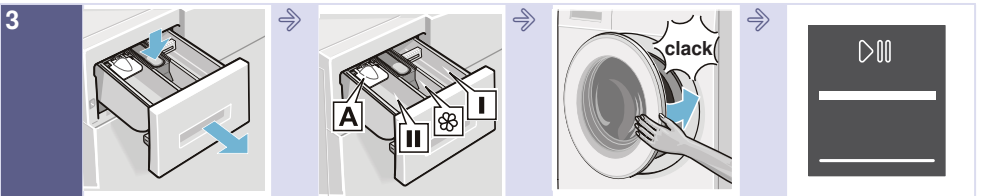

3 Otvorte priehradku pre prací prostriedky.

Dávajte prací prostriedok podľa odporúčania → strana 16

Zatvorte dverka.

Zvoľte **Start/Reload** (Štart/Doplnenie) ▷▷

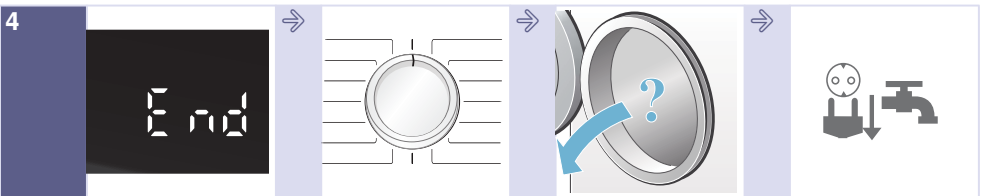

4 Koniec programu.

Volič programov nastavte na **Off**.

Otvorte dverka a vyberte bielizeň.

Zatvorte prívod vody. (pre modely bez Aqua-Stop) a vytiahnite zástrčku zo zásuvky.

## Zoznámenie sa so spotrebičom

### Práčka so sušičkou

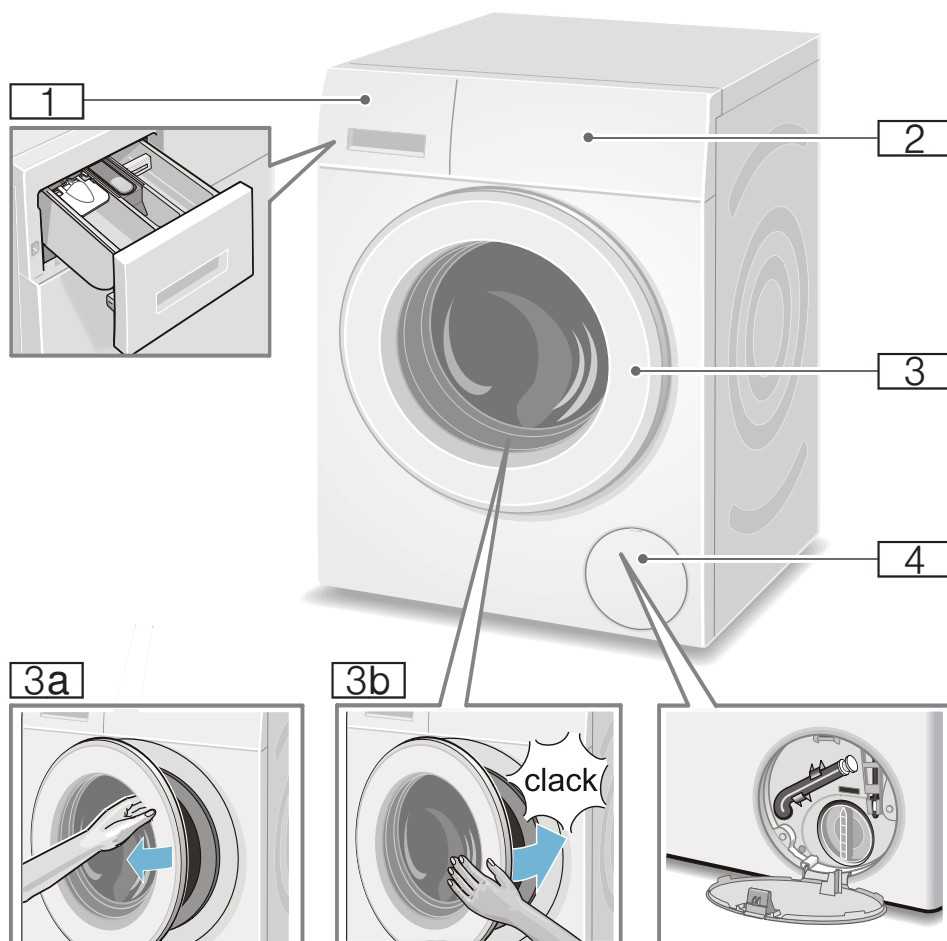

- 1 Priehradka pre prací prostriedok
- 2 Ovládací panel/displej
- 3 Plniace dviierka s otváracou klapkou

- 3a Otvorenie plniacich dviierok
- 3b Zatvorenie plniacich dviierok
- 4 Servisná záčlopka

## Ovládací panel

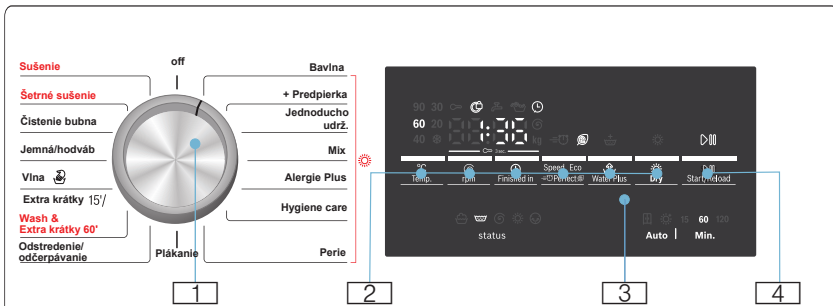

Zmena nastavenia vybraných programov a zvolenie ostatných funkcií:

- 1 Zvoľte program. Volič programov sa dá otáčať obidvomi smermi. Ak chcete vypnúť práčku so sušičkou, nastavte volič programov na **Off (Aus)**.
- 2 Stlačte **°C Temp. (Teplota)**, **rpm (Rýchlosť otáčok)**, **Finished in (Odložený štart)**.

Zvoľte funkciu **Dry (Sušenie)** pre zmenu východiskového nastavenia. → *strana 24* Stlačte **Speed Perfect/Eco Perfect** a **Water Plus (Plákanie Plus)** pre voľbu doplnkových funkcií. → *strana 26*







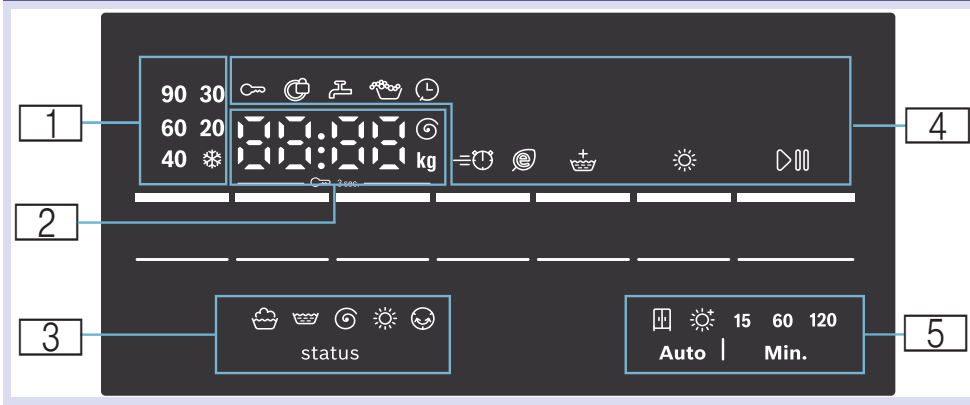









- 3 Stavový riadok na ovládacom paneli → *strana 9*
- 4 Spustiť program prania. Stlačte **Start/Reload (Start/Doplnenie)** ▶▶▶ pre začiatok, prerušenie (napr. pri pridávaní bielizne) alebo zrušenie programu prania → *strana 18*

## Displej

### Zobrazenie vybraného programu



<b>1</b> Teplota	✱ (studená) – 90°C	Teplota v °C
<b>2</b> Upozornenie jednotlivých programov	<b>1:50*</b>	Dĺžka programu po voľbe časového programu v h:min (hodiny:minúty).
	<b>1 – 24 h</b>	Odložený štart v h (h=hodina).
	<b>8,0 kg*</b>	Max. náplň pre vybraný program.
	<b>0 – 1500</b> Ⓢ*	Rýchlosť odstredenia v otáčkach za minútu. Ak je počet otáčok nastavený na <b>0</b> , všetky procesy odstredenia sú anulované a voda je odčerpávaná po poslednom plákaní.
<b>Stav programu</b>	<b>End</b>	Koniec programu.
	<b>0:00</b>	Prebieha proces Jednoducho udržateľné → <i>strana 19</i>
	<b>----</b>	Koniec programu pomocou Stop plákanie. ----
<b>Ostatné informácie</b>	<b>E: - -*</b>	Chyba zobrazenia
	<b>0*</b>	Nastavenie signalizácie → <i>strana 27</i>
<b>3</b> Symboly programov		Pranie
		Plákanie
		Odstredenie
		Sušenie
		Jednoducho udržateľné

<b>4</b> Programy a symboly funkcií	 svieti	Detská poistka je aktívna a program bol nastavený → <i>strana 17</i>	
	 bliká	Detská poistka je aktívna a program bol nastavený alebo boli stlačené iné tlačidlá.	
	 svieti	Dajú sa otvoriť dverka.	
	 bliká	Symbol bliká pri spustení programu stlačením Start/Reload (Štart/Doplnenie)  , pokiaľ dverka neboli správne zatvorené.	
	 svieti	Nízky tlak vody. Predlžuje sa čas pre dokončenie programu.	
	 bliká	Nebol otvorený prívod vody alebo nie je žiadny tlak vody.	
		Svieti pri predávkovaní pracieho prostriedku, zapnúť jeden cyklus plákania.	
		Navolený odložený štart.	
	Speed Perfect		Výber doplnkových funkcií → <i>strana 26</i>
	Eco Perfect		
Water Plus (Plákanie plus)			
Dry (Sušenie)		Svieti, ak je aktivovaná funkcia sušenia.	
Start/Reload (Štart/Doplnenie)		Svieti, ak je spotrebič v prevádzke; bliká, ak je spotrebič pripravený alebo pozastavený.	
<b>5</b> Voliteľný režim a doba sušenia		Suchý do skrine (Auto).	
		Extra suchý (Auto).	
	15	15 min chladenie spotrebiča.	
	60, 120	60/120 doba sušenie.	
* Závisí od vybraného programu/ doplnkových funkcií.			



## Bielizeň

### Príprava bielizne

#### Triedenie bielizne:

Roztriedte bielizeň podľa pokynov výrobcu na etiketách odevov:

- Typ látky/vláknna
- Farba



**Upozornenie:** Bielizeň môže púšťať farbu alebo sa nemusí správne vyprať. Perte farebnú a bielu bielizeň oddelene. Pri prvom praní perte bielizeň výrazných farieb oddelene.

- Znečistenie
  - **ľahké:**  
Nepredpierajte, v prípade potreby zvolte doplnkový program  **Speed Perfect.**
  - **bežné:**  
Zvolte program s predpiekou. V prípade potreby predperte škvrnny.
  - **silné:**  
Vložte do práčky menšie množstvo bielizne a zvolte program s predpiekou. V prípade potreby predperte škvrnny.
  - **škvrnny:**  
čerstvé škvrnny odstráňte - použite odstraňovač škvŕn. Najprv ich pomádlite v mydlovej vode, nedrhňte. Nakoniec bielizeň vyperte vo vhodnom programe. Zaschnuté/odolné škvrnny sa dajú niekedy odstrániť iba opakovaným praním.
- Symboly na etiketách odevov  
**Upozornenie:** Čísla u symbolov označujú maximálnu teplotu pre pranie odevov.

 Vhodné pre bežný prací cyklus; napr. program pre bavlnu.

 Je vyžadovaný šetrný prací cyklus; napr. program pre jemné pranie.

 Je vyžadovaný veľmi šetrný prací cyklus; napr. program pre jemnú bielizeň a hodváb.

 vhodné pre ručné pranie; napr. program Vlna .

 Bielizeň nie je vhodná pre pranie v práčke.

#### Ochrana Vašej bielizne a Vášho spotrebiča:

##### Pozor!

**Poškodenie spotrebiča/škody na textíliách** Cudzie predmety (napr. mince, kancelárske sponky, ihly, klince) môžu poškodiť bielizeň alebo súčasti spotrebiča.

Pri príprave bielizne dbajte na nasledujúce pokyny:

- Vždy dbajte na pokyny od výrobcu pri dávkovaní všetkých čistiacich, pracích prostriedkov a prostriedkov na ošetrovanie bielizne.
- Nevkladajte viacej bielizne ako stanovuje maximálna náplň. Môže to nepriaznivo ovplyvniť výsledok prania.
- Zabráňte styku prostriedkov na predpieranie bielizne (napr. odstraňovače škvŕn, atď.) s povrchom práčky so sušičkou. Akýkoľvek zvyšok tohto prípravku odstráňte pomocou vlhkej handričky.
- Vyprázdňte všetky vrecká. Odstráňte všetky predmety.

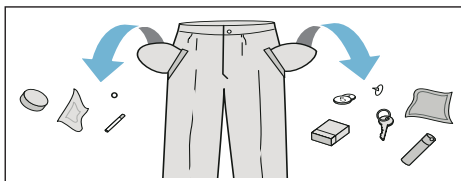

- Odstráňte kovové predmety (svorky, atď.).

- Nohavice, úplety a pletené textilie, napr. dresy, trička alebo pulóvre otočte naruby.
- Ubezpečte sa, že podprsenky s kosticou sú vhodné pre pranie v práčke.
- Perte jemnú bielizeň v špeciálnom vaku (pančuchy, podprsenky atď.).
- Zatvorte zipsy, zapnite gombíky na bielizni.
- Odstráňte piesok z vreciek a zo zákloriek.
- Odstráňte kovové časti závesov alebo ich umiestnite do špeciálneho vaku.

## Príprava bielizne pre sušenie

### Upozornenie:

- Na zaistenie optimálneho výsledku sušenia roztriedte bielizeň podľa typu látky a programu sušenia.
- Roztriedte bielizeň podľa pokynov a symbolov na etiketách odevov.

Sušte iba bielizeň vhodnú pre sušenie v bubnovej sušičke alebo bielizeň označenú nasledujúcimi symbolmi:

- ☀ = vhodné pre sušenie pri štandardnej teplote (**Intensive Dry** (**Intenzívne sušenie**) ☀)
- ☺ = vhodné pre sušenie pri zníženej teplote (**Gentle Dry** (**Šetrné sušenie**) ☺)

Textilie označené nasledujúcimi symbolmi sa nesmú sušiť v bubnovej sušičke:

- ☒ = nevhodné pre sušenie v bubnovej sušičke.
- Vlnená bielizeň alebo bielizeň s prímiesou vlny.
- Chúlостivé tkaniny (hodváb, syntetické záclony).
- Nepriedušné pogumované textilie alebo podobné materiály.

- Tkaniny, na ktoré bola použitá horľavá látka, napr. odstraňovač škvrn, petrolej, riedidlá. Nebezpečenstvo výbuchu!
- Textilie so zvyškami laku na vlasy a podobných substancií.

### Upozornenie

- Pred sušením musí byť bielizeň predpraná v ruke odstredená v zodpovedajúcej rýchlosti otáčok.
- Pred sušením odstredte bielizeň s optimálnym počtom otáčok. Rýchlosť otáčok vyššia ako 1000 ot./min je odporúčaná pre bavlnu, rýchlosť vyššia ako 800 ot./min pre odevy jednoducho udržiavateľné.
- Nežehlite bielizeň bezprostredne po usušení. Odporúča sa rovnomerné skladanie bielizne pre riadne preschnutie.
- Pre optimálny výsledok sušenia, sušte deky, froté tkaniny a iné objemné textilie oddelene. Nesušte viac ako 5 ks froté tkanín naraz (alebo viac ako 4 kg).
- Nevkladajte viac bielizne ako stanovuje maximálna náplň.



## Obsluha spotrebiča

### Príprava práčky so sušičkou

Práčka so sušičkou bola pred dodaním testovaná. Aby bola odstránená zvyšková voda z testovacieho procesu, je vhodné nastaviť prvý prací program bez bielizne pri použití programu **Drum Clean (Čistenie bubna)** .

Pred prvým praním/sušením  
→ *strana 43*

#### Upozornenie

- Nikdy nezapínajte poškodený spotrebič!
  - Informujte Váš zákaznícky servis! → *strana 35*
1. Zastrčte sieťovú zástrčku.
  2. Otvorte prívod vody.

Kvôli kondenzačnej technike sušenia musí zostať kohútik prívodu vody otvorený behom programu sušenia, v opačnom prípade nie je možné zaručiť správne sušenie.

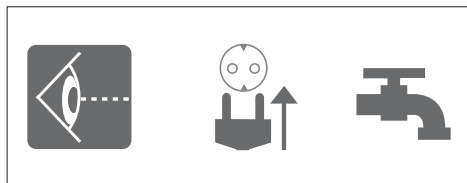

3. Otvorte dverka.

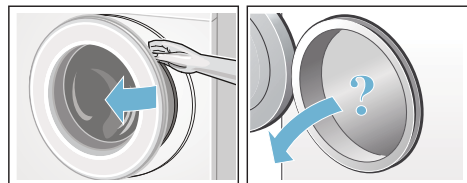

## Voľba programu/zapnutie spotrebiča

#### Upozornenie:

Ak ste aktivovali program Detská poistka, je potrebné ho pred nastavením programu deaktivovať.

- Pomocou voliča programu vyberte požadovaný program. Voličom je možné otáčať v oboch smeroch. Práčka so sušičkou je zapnutá.



Nasledujúce údaje sú zobrazované na displeji v priebehu vybraného programu:

- dĺžka programu,
- prednastavená teplota,
- maximálna náplň (keď sú dverka otvorené)

## Nastavenie programu prania

Môžete použiť východiskové nastavenie programu, zmeniť toto nastavenie podľa potreby alebo zvoliť niektorú z doplnkových funkcií. Nastavenie a doplnkové funkcie závisia od vybraného programu prania/sušenia.

Prehľad programov → *strana 20*

#### Upozornenie

- Voľby môžu byť nastavené alebo zmenené v závislosti od priebehu programu.



- Tlačidlá sú citlivé, stačí ľahký dotyk. Pri pridržaní tlačidiel **°C Temp. (Teplota)**, **rpm (Rýchlosť otáčok)**, **Finished in (Odložený štart)** automaticky prechádzate režimami nastavenia.

### Predvoľby programu prania, napr. teploty vody:

- Stlačte tlačidlo **°C Temp. (Teplota)** pre nastavenie teploty vody.

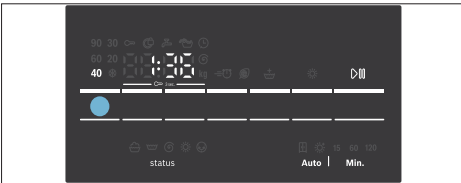

### Zmena doplnkových funkcií programu prania:, napr. **Speed Perfect**:

- Tlačte tlačidlá **Speed Perfect/Eco Perfect** tak dlho, dokiaľ sa na displeji nezobrazí symbol **Speed Perfect**.

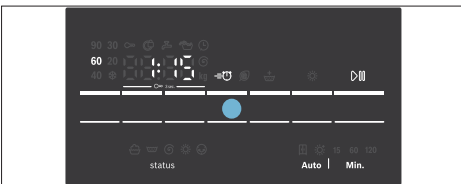

### Upozornenie:

Po zmene východiskového nastavenia alebo doplnkových funkcií sa môže zmeniť dĺžka trvania programu.

## Nastavenie programu sušenia

### Upozornenie:

Ak je zvolený samostatný program sušenia alebo program prania a sušenia v jednom, je možné zmeniť východiskové nastavenie pre program sušenia.

Prehľad programov → *strana 20*

### Predvoľby programu sušenia:

- Stlačte tlačidlo **Dry (Sušenie)** pre nastavenie požadovaného režimu sušenia alebo času sušenia (iba pre samostatný program sušenia).

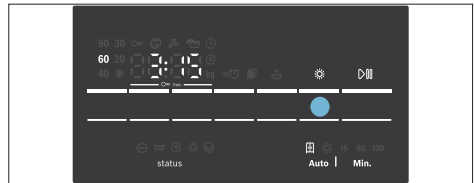

### Upozornenie:

Po zmene východiskového nastavenia alebo doplnkových funkcií sa môže zmeniť dĺžka trvania programu.

## Vloženie bielizne do bubna

### **!** Varovanie

#### Nebezpečenstvo ohrozenia života!

prostriedkami obsahujúcimi rozpúšťadlá, napr. odstraňovač škvr, benzínový čistič, môžu po vložení do bubna spôsobiť explóziu.

Takéto kusy odevov pred vložením do bubna dôkladne prepláchnite v ruke.

## Upozornenie

- Malé a veľké kusy odevov vkladajte spoločne. Rôzne veľké kusy bielizne sa lepšie rozmiestnia behom fázy odstreďovania. Jednotlivé kusy bielizne môžu spôsobiť nevyváženú záťaž.
  - Nevkladajte viacej bielizne ako stanovuje maximálna náplň. Preplnenie negatívne ovplyvňuje výsledok prania a spôsobuje pokrčenie bielizne.
1. Rozložte pretriedenú bielizeň a vložte ju do bubna.
  2. Dbajte na to, aby sa bielizeň nezachytila medzi plniace dvierka a gumové tesnenie.

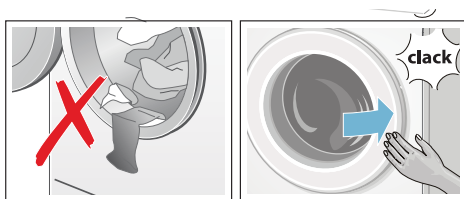

3. Zatvorte dvierka spotrebiča.

**Upozornenie:** Kontrolka **Start/Reload (Štart/Doplnenie)**  bliká a východiskové nastavenie programu je zobrazované na displeji. Môže sa zmeniť východiskové nastavenie.

## Dávkovanie a plnenie pracími a ošetrovacími prostriedkami

### Pozor!

#### Nebezpečenstvo poškodenia spotrebiča

Pracie prostriedky a prostriedky na ošetrovanie bielizne (napr. odstraňovače škvŕn, spreje na bielizeň) môžu poškodiť povrch spotrebiča. Zabráňte styku týchto prostriedkov s povrchom spotrebiča. Akýkoľvek zvyšok tohto prípravku odstráňte pomocou vlhkej handričky.

## Dávkovanie

Dávkujte prostriedky podľa:

- tvrdosti vody (informujte sa u svojho dodávateľa vody),
- pokynov od výrobcu na obaloch,
- množstva bielizne
- znečistenia.

## Plnenie

1. Vysuňte priehradku na prací prostriedok.

### **Varovanie!**

#### **Podráždenie pokožky/očí!**

Pri otvorení priehradky na prací prostriedky pri chode spotrebiča môže dôjsť k vytečeniu alebo úniku pracieho/ prostriedku na ošetrovanú bielizeň. Pri kontakte s pracím prostriedkom na ošetrovanie bielizne oči, resp. pokožku, dôkladne opláchnite. Pri náhodnom požití prípravku vyhľadajte lekársku pomoc.

2. Naplňte prací prostriedok alebo prostriedok na ošetrovanie do priehradiek.

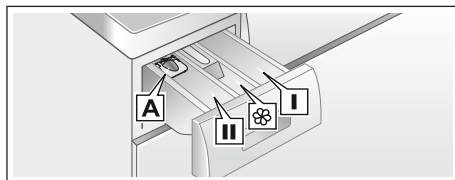

Dávkovač I prípravky pre predperku

Dávkovač  aviváž, škrobiaci prostriedok, neprekračujte max. množstvo

Dávkovač II prostriedok pre hlavné pranie, zmäkčovač vody, bielidlo, odstraňovač škvŕn

Dávkovač A pre dávkovanie tekutého prípravku

## Upozornenie

- Pri dávkovaní všetkých pracích, čistiach a pomocných prostriedkov sa presne riadte pokynmi od výrobcov.
- Husté tekuté aviváže a škroby zriedte trochou vody, čím zabránite upchatiu.
- Keď je spotrebič v chode, otvárajte priehradku opatrne.
- Pri zvolenom programe samostatného sušenia nepoužívajte prosím čistiace prostriedky a prostriedky na ošetrovanie.

## Pomôcka na meranie\* pre tekutý prostriedok

\* závisí od modelu spotrebiča

Nastavte pomôcku na meranie pre správne množstvo tekutého pracieho prostriedku:

1. Vysuňte priehradku na čistiace prostriedky. Stlačte západku pre úplné vysunutie nádržky.
2. Vysuňte pomôcku na meranie a zabezpečte ju namieste.
3. Znova zasuňte priehradku.

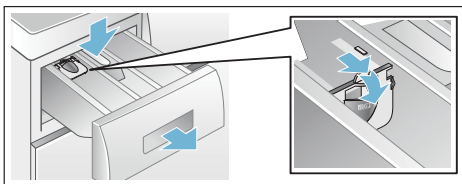

**Upozornenie:** Nepoužívajte pomôcky na meranie pre gélové čistiace a pracie prostriedky, pre programy s predpierkou alebo pre program „Odložený štart“.

**Pre modely bez pomôcky na meranie,** nalejte tekutý prostriedok do určenej nádržky a vložte do bubna spotrebiča.

## Štart programu

Stlačte **Start/Reload (Štart/Doplňenie)** . Rozsvieti sa kontrolka a program je spustený.



**Upozornenie:** Ak chcete zabrániť neúmyselnému nastaveniu programu, zapnite funkciu detskej poistky.



Displej ukazuje v priebehu programu čas dokončenia alebo dobu trvania programu a symboly pre priebeh programu prania.

Ovládací panel → *strana 9*

## Detská poistka

Spotrebič môžete zabezpečiť pred neželanou manipuláciou s nastavením programov. Aktivujte detskú poistku po spustení programu.

Aktivácia / deaktivácia: Stlačte a podržte  **rpm (Rýchlosť otáčok)** a  **Finished in (Odložený štart)** približne po dobu 3 s. Symbol  je zobrazený na displeji. Ak je aktívna zvuková signalizácia, zaznie signál.

-  svieti: Detská poistka je aktivovaná.
-  bliká: Detská poistka je aktívna a volič programov bol prednastavený. Aby ste zabránili ukončeniu programu, nastavte volič programov na východiskový program. Kontrolka  sa znova rozsvieti.

## Upozornenie:

Detská poistka môže byť zapnutá do spustenia ďalšieho programu, a to aj po vypnutí spotrebiča. Potom deaktivujte detskú poistku pred spustením programu a v prípade potreby ju znova aktivujte po spustení programu.

## Opätovné plnenie bielizne

Po spustení programu môže byť bubon spotrebiča znova doplnený bielizňou alebo môže byť bielizeň podľa potreby vyťahnutá.

Zvoľte

**Start/Reload (Štart/Doplnenie)** ▷|||.

Spotrebič prekontroluje, či je možné opätovné plnenie bielizne.

### Upozornenie

- Ak je v spotrebiči vysoká hladina vody, vysoká teplota alebo sa bubon otáča, zostávajú plniace dvierka z bezpečnostných dôvodov zatvorené a opätovné plnenie nie je možné. V prípade zobrazenia nasledujúcich kontroliek na displeji platí:  
☉ svieti → Opätovné plnenie nie je možné. Pre pokračovanie programu stlačte **Start/Reload (Štart/Doplnenie)** ▷|||.
- Neotvárajte dvierka pokiaľ svieti kontrolka ☉.
- Nenechávajte dlhšiu dobu otvorené dvierka – voda môže vytečť.
- Funkcia opätovného plnenia nemôže byť aktivovaná v priebehu fázy sušenia.

## Zmena programu

Ak ste omylom zvolili nesprávny program, postupujte nasledujúcim spôsobom:

1. Stlačte **Start/Reload (Štart/Doplnenie)** ▷|||.
2. Zvoľte iný program. V prípade potreby upravte východiskové nastavenie alebo zvoľte iné doplnkové funkcie.
3. Stlačte **Start/Reload (Štart/Doplnenie)** ▷||| Nový program začne od začiatku.

## Prerušenie alebo ukončenie programu

Pre programy pri vysokých teplotách :

1. Stlačte **Start/Reload (Doplnenie)** ▷|||.
2. Pre schladenie bielizne: stlačte **Rinse (Plákanie)** ☹.
3. Stlačte **Start/Reload (Štart/Doplnenie)** ▷|||.

Pre programy pri nízkych teplotách:

1. Stlačte **Start/Reload (Štart/Doplnenie)** ▷|||.
2. **Spin/Empty (Odstredenie/Odčerpávanie)** ☉/☹.
3. Stlačte **Start/Reload (Štart/Doplnenie)** ▷|||.

Pre programy sušenia:

1. Stlačte **Intensive Dry (Intenzívne sušenie)** ☀ alebo **Gentle Dry (Šetrné sušenie)** ☀.
2. Stlačte tlačidlo ☀ **Dry (Sušenie)** nastavte čas sušenia na 15 minút.
3. Stlačte **Start/Reload (Štart/Doplnenie)** ▷|||.



## Koniec programu

**End** alebo **----** (**Koniec plákania** = bez odstredenia) – je označený na displeji a oznámený zvukovým signálom.

Nastavenie signalizácie → *strana 27*  
Ak bolo zvolené tlačidlo **----** (**Koniec plákania** = bez odstredenia) stlačte **Start/Reload (stlačte Štart/Doplnenie)** ▷||| pro spustenie odtoku vody/režim odstredenie.

### Upozornenie

- Program pokračuje odčerpávaním vody a odstredovaním bielizne. (štandardnú rýchlosť otáčok je možné vopred zmeniť).

- Ak je potrebné iba odčerpať vodu, stlačte asi minútu po spustení programu tlačidlo **Start/Reload (Štart/Doplnenie)**  pred tým, ako sa zaháji režim odstredenia, potom nastavte volič programov na **Off**. Program je prerušený a západka plniacich dvierok sa uvoľní. Je možné vybrať bielizeň.
- Ak svieti na displeji **Hot (Horúci)** predtým, ako je program Sušenia dokončený, je teplota v bubne príliš vysoká. Program pre chladenie bubna prebieha, ak sa teplota v bubne neznižuje.
- Program Jednoducho udržiavateľné sa spúšťa po ukončení programu Sušenia, aby sa zabránilo pokrčeniu bielizne v prípade, že ho nemôžete vybrať včas. Program Jednoducho udržiavateľné trvá cca. 30 minút. Na displeji **0:00** sa zobrazí Symbol  zobrazujúci stav programu. Stlačením ľubovoľného tlačidla alebo pootočením voliča programu, môžete tento program ukončiť. Dvierka spotrebiča sa potom uvoľnia a môžete bielizeň vytiahnuť.

## Po praní/sušení

1. Otvorte dvierka a vyberte bielizeň
2. Nastavte volič programov na **Off (Vyp)**. Spotrebič je vypnutý.
3. Zatvorte prívod vody.  
**Nie je potrebné u modelov Aqua-Stop**

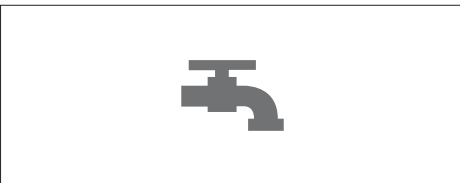

4. Vytiahnite zástrčku zo zásuvky.

## Upozornenie



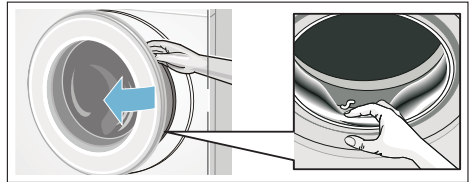

- Nenechávajte jednotlivé kusy bielizne v bubne. Pri nasledujúcom praní by sa mohli sprat' alebo zafarbiť iný kus bielizne.
- Odstráňte cudzie predmety z bubna spotrebiča a gumového tesnenia – nebezpečenstvo zhrdzavenia.



































- Nechajte priehradku na prostriedky otvorenú, aby sa mohla vypariť prebytočná voda.
- Vždy vyťahnite bielizeň.
- Vždy vyčkajte na koniec programu, v priebehu programu môže byť západka dvierok zatvorená. Potom zapnite spotrebič a vyčkajte dokiaľ sa západka neuvoľní.
- Ak prišlo k vypnutiu displeja na konci programu, bol aktivovaný režim úspory energie. Pre aktiváciu stlačte ľubovoľné tlačidlo.

## Prehľad programov

### Programy na voliči programov

Program / druh bielizne / pokyny	Voľby/Informácie
<b>Názov programu</b> Krátky popis programu, príp. pre ktoré textilie je vhodný.	Maximálna náplň podľa EN50229 Maximálna náplň pre pranie/ maximálna náplň pre sušenie nastaviteľná teplota v °C voliteľný počet otáčok v ot./min voliteľné prídavné nastavenie programov pre pranie Voliteľné prídavné nastavenie programov pre sušenie
<b>Cottons/Bavlna</b>  Odolné tkaniny, bavlna vhodná pre vyváranie alebo ľanový textil.	max. 8 (5)* kg/5 kg ❄️ (studená) – 90 °C -----, 0 – 1500 ot/min ≡🌀, 🌀, 🏠 🏠, ❄️
<b>+ Prewash/Predpierka</b>  Energeticky intenzívny program pre veľmi znečistené namáhané bavlnené alebo ľanové textilie.	max. 8 (5)* kg/5kg ❄️ (studená) – 90 °C -----, 0 – 1500 ot/min ≡🌀, 🌀, 🏠 🏠, ❄️
<b>Easy-care/Lahko udržiavateľné</b>  Textilie zo syntetických vlákien alebo zmesových tkanín.	max. 3.0 kg/2.5 kg ❄️ (studená) – 60 °C -----, 0 – 1200 ot/min ≡🌀, 🌀, 🏠 🏠, ❄️
<b>Mix</b>  Zmes bavlnených a syntetických textílií.	max. 4.0 kg/2.5 kg ❄️ (studená) – 40 °C -----, 0 – 1500 ot/min ≡🌀, 🌀, 🏠 🏠, ❄️

Program /Druh textílie	Voľby/Informácie
<b>Allergy Plus/Alergie Plus</b>  Špeciálne navrhnutý program pre alergikov a zvýšenú hygienu, vhodné pre odolné tkaniny z bavlny alebo lanu.	max. 6.5 (5)* kg/4 kg ❄️ (studená) – 60 °C -----, 0 – 1500 ot/min     ❄️
<b>Upozornenie</b> <ul style="list-style-type: none"> <li>■ Obzvlášť vhodné pre vysoké hygienické nároky alebo citlivú pokožku, vďaka dlhšiemu praniu pri stanovenej teplote, vyššiemu množstvu vody a dlhšiemu praciemu cyklu.</li> <li>■ * Obmedzenie plnenia pre doplnkovú funkciu SpeedPerfect .</li> </ul>	
<b>HygieneCare</b>  Inovatívny program pre predbežné ošetrovanie suchej bielizne horúcim vzduchom (do 70 °C) pre vysoké hygienické požiadavky; nasleduje pranie pri nízkej teplote. To umožňuje nielen hygienickú starostlivosť, ale aj čistenie textílií. Vhodné pre väčšinu textílií nevyžadujúcich jemné pranie.	max.4 kg/4 kg ❄️ (studená) – 30 °C -----, 0 – 1500 ot/min     ❄️
<b>Down (Páperové perie)</b>  Oblečenie, vankúše, paplóny plnené perím, ktoré sa môžu prať v práčke; taktiež vhodné pre výplne zo syntetických vlákien.	max. 1.5 kg/1 kg ❄️ (studená) – 60 °C -----, 0 – 1200 ot/min     ❄️
<b>Upozornenie</b> <ul style="list-style-type: none"> <li>■ veľké kusy perie jednotlivó</li> <li>■ používajte špeciálny prací prostriedok na perie</li> </ul>	
<b>Rinse (Plákanie)</b>  Dodatočné plákanie s odstreďovaním.	- / max. 5 kg - -----, 0 – 1500 ot/min  
<b>Spin</b>  / <b>Empty</b>  ( <b>Odstredenie/Odčerpanie</b> ) Iba odstredenie s voliteľným počtom otáčok pri odstredení. Pre voľbu programu <b>Empy/Odčerpanie</b>  nastavte rýchlosť odstredenia na <b>0</b> .	- / max. 5 kg - <b>0 – 1500</b> ot/min - 
<b>SuperQuick 15' (Extra krátky 15')</b>  / <b>Wash&amp;Dry 60'</b>  Pre malé množstvo (≤1kg) ľahko znečistenej bavlnenej, ľanovej, syntetickej alebo zmesovej bielizne. Doba prania je približne 15 minút. Ak je nastavený program sušenia, nasleduje 45 minút dlhý proces sušenia.	max. 2 kg/1 kg ❄️ (studená) – 40 °C -----, 0 – 1200 ot/min - 

Program /Druh textilie	Voľby/Informácie
 <b>Wool (Vlna)</b>  Textilie z vlny alebo s podielom vlny, ktoré je možné prať ručne alebo v práčke; Mimoriadne šetrný prací program pre zabránenie spraniu bielizne, dlhšie prestávky behom programu (textilie ležia v pracom roztoku). <b>Upozornenie</b> ■ Vlna je živočíšneho pôvodu, napr. angora, alpaka, lama, ovca. ■ Pre pranie v práčke používajte pracie prostriedky vhodné pre vlnu.	max. 2 kg ❄ (studená) – 40 °C - - - -, 0 – 800 ot/min - -
<b>Delicate/Silk (Jemné/Hodváb)</b>  Pre chĺstovité pracie textilie, napr. z hodvábu, hodvábné šály apod.). <b>Upozornenie</b> Používajte pracie prostriedky pre jemnú bielizeň alebo hodváb, vhodné pre pranie v práčke.	max. 2 kg ❄ (studená) – 40 °C - - - -, 0 – 800 ot/min ≡⏸, Ⓞ, ⚡ -
<b>Drum Clean (Čistenie bubna)</b>  Špeciálny program pre čistenie bubna a odstránenie šúľancov. 90 °C = antibakteriálny program; nepoužívajte čistiace prostriedky 40 °C = antibakteriálny program, je možné použiť špeciálne čistiace prostriedky pre bubny spotrebičov. ❄ (studená) = program plákania pre odstránenie šúľkov zhromaždených v bubne behom sušenia	0 ❄ (studená), 40, 90 °C 1200 ot/min - -
<b>Gentle Dry (Šetrné sušenie)</b>  Špeciálne šetrný program pre sušenie bielizne pri nízkych teplotách - zvolte ☐ (Suchá do skrine) pre dosiahnutie automatického stupňa sušenia: Suchá do skrine - zvolte ❄ (Extra suchá) pre dosiahnutie automatického stupňa sušenia: Extra suchá. - pre sušenie bielizne v užívateľom nastavenom čase 15, 60, alebo 120 minút	max. 2.5 kg - - - ☐, ❄, Čas sušenia**
<b>Upozornenie</b> ** 15 minút z času sušenia je určené pre ochladenie bielizne a sušičky po procese sušenia	
<b>Intensive Dry (Intenzívne sušenie)</b>  Bežný program pre sušenie bielizne pri vyšších teplotách. - zvolte ☐ (Suchá do skrine) pre dosiahnutie automatického stupňa sušenia: Suchá do skrine - zvolte ❄ (Extra suchá) pre dosiahnutie automatického stupňa sušenia: Extra suchá. - pre sušenie bielizne v užívateľom nastavenom čase 15, 60 alebo 120 minút.	max. 5 kg - - - ☐, ❄, Čas sušenia **
<b>Upozornenie</b> ** 15 minút z času sušenia je určené pre ochladenie bielizne a sušičky po procese sušenia	



## Prehľad programov sušenia

Typ bielizne	Odporúčený program	Hmotnosť suchej bielizne v kg	Odhadovaný čas sušenia v min	
			Suchá do skrine ☒	Extra suchá ☼
<b>Bavlnená/farebná bielizeň</b> (farebné tkaniny z bavlny alebo ľanu, ako je spodná bielizeň, trička, pulóvre, utierky, froté uteráky, posteľné plachty, obrusy, pracovné odevy, uteráky)	<b>Intensive Dry</b> ☼ (Intenzívne sušenie)	0.5 - 2.0	40 - 90	60 - 100
		2.0 - 3.5	90 - 160	100 - 180
		3.5 - 5.0	160 - 220	180 - 225
<b>Jednoducho udržateľné</b> (syntetické alebo zmesové textilie, ako napr. košeľe, športové odevy, jemné)	<b>Gentle Dry</b> ☼ (Šetrné sušenie)	0.5 - 1.5	35 - 75	40 - 120
		1.5 - 2.5	75 - 120	120 - 190
	<b>Program sušenia</b>	<b>Hmotnosť suchej bielizne (kg)</b>	<b>Nastaviteľný čas sušenia v min</b>	
	<b>Sušenie (časový program)</b>	~10	60	
		~25	120	

- ! Časy sú približné a zodpovedajú štandardnému plneniu, rýchlosti otáčok a okolitej teplote.
- ! Maximálna hodnota nastaviteľného času (program čas sušenia) je 120 minút; ak je hmotnosť bielizne sušičke vyššia ako 2,5 kg, zvolte prosím funkciu automatického sušenia. Automatické sušenie sa odporúča pre dobré výsledky sušenia a úsporu energie. Pätnásťminútový program sušenia slúži pre ochladenie bielizne.
- ! Na dosiahnutie rovnomerného výsledku sušenia roztriedte hrubé textilie od tenších. Rozdeľte napríklad froté uteráky od košiel.
- ! Extra sušenie ☼ sa odporúča pre froté uteráky a ďalšie veľké a hrubé textilie.
- ! Aby ste dosiahli dôkladného vysušenia, znížte u froté uterákov maximálnu náplň na 4kg.
- ! Textilie z vlny nesmú byť sušené v sušičke.
- ! Aby ste zabránili pokrčeniu bielizne a dosiahli dobrého výsledku, vkladajte do sušičky menšie množstvo bielizne.

## Škrobenie

**Upozornenie:** Nepoužívajte aviváž na bielizeň určenej pre škrobenie.



Pre škrobenie u všetkých prací programov je možné použiť tekutý škrob. Dávkujte škrob podľa pokynov od výrobcov. Nalejte ho do dávkovača . Podľa potreby dávkovač najprv vyčistite.

## Farbenie/Bielenie

Farbite bielizeň iba pre domáce účely, pretože soľ môže poškodiť oceľové časti spotrebiča! Dbajte na pokyny výrobcu farbivacích prostriedkov.

**Nebielte** bielizeň v práčke so sušičkou!

## Namáčanie

1. Nalejte prostriedok pre namáčanie do oddelenia nádržky označenej **II** **v súlade s pokynmi od výrobcu.**
2. Nastavte volič programu na program **Cottons**  **60 °C (Bavlna 60 °C)** Stlačte **Start/Reload (Štart/Doplnenie)**.
3. Približne po 10 minútach, stlačte znova tlačidlo **Start/Reload (Štart/Doplnenie)** .
4. Po uplynutí požadovanej doby namáčania znova stlačte tlačidlo **Start/Reload (Štart/Doplnenie)**  pre dokončenie alebo zmenu programu.

**Upozornenie:** Plňte práčku bielizňou rovnakých farieb. Nie je potrebné použiť žiadny ďalší prací prostriedok; namáčací roztok je možné použiť pre pranie.

## P+ Zmena predvoľby programov

Môžete zmeniť východiskové nastavenie pre vybrané programy. Zmena programu môže byť urobená aj v priebehu vybraného programu. Výsledok závisí od priebehu programu.

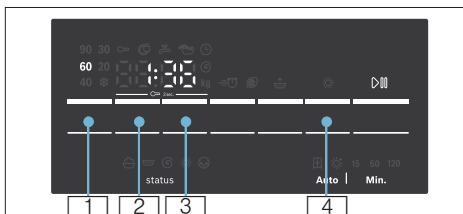

### °C Temp. (Teplota)

1 Uvedenú teplotu vody je možné zmeniť. Maximálna voliteľná teplota závisí od vybraného programu. Prehľad programov → strana 20

### rpm (Rýchlosť otáčok)

2 Rýchlosť otáčok je možné zmeniť pred nastavením programu alebo v jeho priebehu (v ot./min, počet otáčok za minútu) v závislosti od priebehu programu. Nastavenie - - - - (Stop plákaniu = bez odstredenia) bielizeň zostáva vo vode po skončení režimu plákaniu. Nastavenie 0 (bez odstredenia) odtokovú vodu iba odčerpá, bez odstredenia. Maximálna rýchlosť otáčok závisí od programu a modelu spotrebiča.

Prehľad programov → strana 20



## Finished in (Odložený štart)

 Popisuje čas, kedy skončí program sušenia (koniec programu).

**Upozornenie:** Doba trvania príslušného programu sa zobrazí po výbere programu. Ak je to potrebné, napr. pri zmene vo východiskovom nastavení programu, doba trvania sa automaticky upraví v chode. Pred spustením programu je možné navoliť jeho ukončenie v hodinách (max. **24 h**).

Po spustení programu je navolený čas zobrazený, napr. **8:00 h** a prebieha odpočet od začiatku programu. Potom je zobrazená doba trvania programu, napr. **2:30h**.











Po spustení programu je možné zmeniť nastavený čas nasledujúcim spôsobom:

1. Stlačte **Start/Reload (Štart/ Doplnenie)** .
2. Stlačte  **Finished in (Odložený štart)** a urobte zmenu nastavenia času.
3. Stlačte **Start/Reload (Štart/ Doplnenie)** .

## Dry (Sušenie)

 Funkciu sušenia je možné vypnúť, zapnúť a nastaviť tlačidlom **(Sušenie)**. Pre neprerušené pranie a sušenie je možné využiť iba automatický program. Ak zvolíte konkrétny program, máte k dispozícii program automatického sušenia alebo program s nastaviteľným časom sušenia.

### Upozornenie:

- Výber programu v režime **Intensive Dry (Intenzívne sušenie)**  alebo **Gentle Dry (Šetrné sušenie)**  pre výber konkrétneho programu sušenia. Prehľad programov → strana 20 Štandardný režim sušenia je . V tomto režime čas sušenia automaticky odpovedá sušenému množstvu. Výsledkom je bielizeň pripravená pre uloženie do skrine. Ak chcete mať extra suchú bielizeň, môžete režim sušičky nastaviť na , ďalšou možnosťou je nastavenie predvoľby doby sušenia, čo môžete urobiť voľbou tlačidla  **Dry (Sušenie)**.  
**Suchá do skrine** (): Pre jednovrstvovú bielizeň. Po usušení je možné bielizeň zložiť alebo poviesť do skrine.  
**Extra suchá** (): Pre bielizeň s viacej silnými vrstvami, ktorú je potrebné sušiť dlhšie. Po usušení je možné bielizeň zložiť alebo poviesť do skrine. Pre suchšiu bielizeň ako pri programe Suchá.
- Výber programov v pracích programoch a v prípadoch, kedy je vyžadované pranie a sušenie bez prerušenia (pre **alternatívne programy sušenia**):
  1. stlačte tlačidlo  **Dry (Sušenie)** a aktivujte funkciu  alebo .
  2. Neprekračujte maximálnu hmotnosť bielizne pre sušenie. Prehľad programov → strana 20
  3. Pre optimálny výsledok sušenia je zvolená automaticky maximálna rýchlosť otáčok.

## P+ Prednastavenie programu

Vyberte požadovaný doplnkový program stlačením príslušného tlačidla.

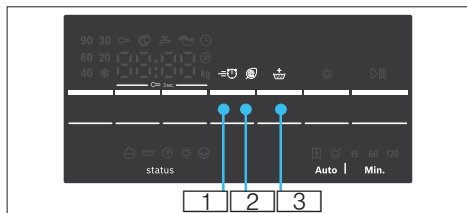

### Speed Perfect

**1** Pre kratší čas prania s porovnateľným výsledkom ako u štandardného programu prania.

**Upozornenie:** Neprekračujte maximálnu hmotnosť bielizne. Prehľad programov → *strana 20*

### Eco Perfect

**2** Optimálne využitie energie pomocou zníženia teploty pre dosiahnutie optimálneho výsledku prania.

**Upozornenie:** Teplota pri praní je nižšia ako nastavená teplota. Pre špeciálne hygienické požiadavky odporúčame program **Allergy Plus (Allergie Plus)** .

### Water Plus (Plákanie plus)

**3** Doplnkový cyklus plákania. Pre oblasti s veľmi mäkkou vodou alebo pre ešte lepší výsledok plákania.

## Nastavenie signalizácie

### Nastavenie signalizácie

#### 1. Aktivujte režim pre nastavenie hlasitosti

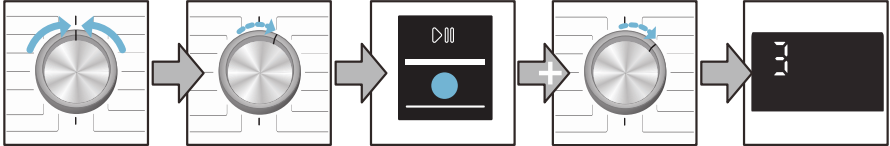

Nastavte volič na **Off (Vyp)**.

1 otočte voličom v smere hodinových ručičiek.

Stlačte a podržte tlačidlo **Start/Reload** 

1 Otočte voličom v smere hodinových ručičiek.

Pustite tlačidlo a na displeji sa zobrazia údaje

#### 2. a) Nastavte hlasitosť tlačidla signalizácií

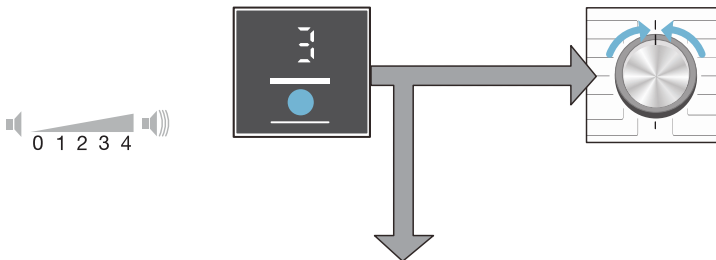

Podržte tlačidlo  alebo **Finished in** dokiaľ nie je nastavená požadovaná hlasitosť.

Nastavte volič na **Off**, pre ukončenie režimu nastavenia hlasitosti.

#### 2. b) Nastavenie hlasitosti informačnej signalizácie

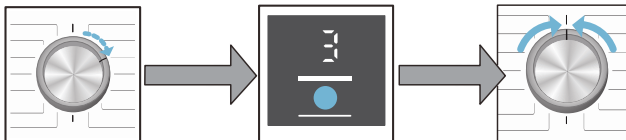

1 Otočte voličom v smere hodinových ručičiek.

Podržte tlačidlo  **Finished in** dokiaľ nie je nastavená požadovaná hlasitosť.

Nastavte volič na **Off (Vyp)**, pre vypnutie režimu nastavenia hlasitosti



## Čistenie a údržba

### **⚠ Varovanie!**

#### **Nebezpečenstvo ohrozenia života!**

Pri kontakte s časťami pod napätím môže dôjsť k zásahu elektrickým prúdom. Vypnite spotrebič a vytiahnite sieťovú zástrčku zo zásuvky.

### **⚠ Varovanie**

#### **Nebezpečenstvo otravy!**

Čistiace prostriedky na báze rozpúšťadla, napr. petrolej, môžu v spotrebiči zanechať toxické výpary. Nepoužívajte čistiace prostriedky na báze rozpúšťadiel.

### **Pozor!**

#### **Nebezpečenstvo poškodenia spotrebiča**

Čistiace prostriedky na báze rozpúšťadla, napr. petrolej, môžu poškodiť povrch a súčiastky spotrebiča. Nepoužívajte čistiace prostriedky na báze rozpúšťadla.

## Plášť práčky/Ovládací panel

- Urýchlene odstráňte zvyšky pracích a čistiacich prostriedkov.
- Očistite plášť a ovládací panel mäkkou vlhkou handričkou.
- Nepoužívajte abrazívne utierky, hubky alebo čistiace prostriedky. (čistič nehrdzavejúcej ocele).
- Nečistite spotrebič prúdom vody.

## Prací bubon

Použite čistiace prostriedky bez chlóru, nepoužívajte sklenenú vatú.

## Odstránenie vodného kameňa

Nie je potrebné pri správnom použití čistiacich prostriedkov. Ak napriek tomu dôjde ku vzniku vodného kameňa, dbajte na pokyny od výrobcu prostriedkov pre odstránenie vodného kameňa. Tieto prostriedky môžete kúpiť v zákazníckom servise. → *strana 35*

## Priehradka na pracie prostriedky a dávkovač

Ak dávkovač obsahuje zvyšky pracieho prostriedku alebo aviváže:

1. Vytiahnite priehradku na pracie prostriedky. Stlačte západku a vyberte priehradku.
2. Vytiahnite západku: pomocou prstov ju stlačte smerom hore.

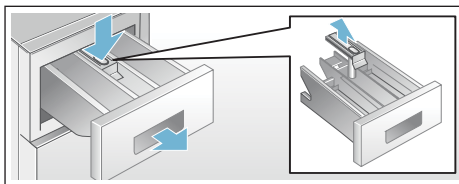

3. Vyčistite priehradku dávkovača a západku pomocou kefy a vysušte ju. Vyčistite tiež kryt dávkovača zvnútra.
4. Nasadte naspäť západku a zaklapnite (valček nasadte naspäť na vodiaci čap).
5. Zasuňte priehradku naspäť.

**Upozornenie:** Nechajte priehradku otvorenú, aby sa zvyšková voda mohla vypariť.

## Upchatie čerpadla



### **Varovanie**

#### **Nebezpečenstvo oparenia!**

Prací roztok je behom prania vo vysokých teplotách horúci. Pri kontakte s horúcim roztokom môže dôjsť k opareniu. Nechajte prací roztok vychladnúť.

1. Zatvorte prívod vody, aby nepretekala ďalšia voda a ubezpečte sa, že voda odteká pomocou čerpadla pracieho roztoku.
2. Vypnite spotrebič a odpojte sieťovú zástrčku.
3. Otvorte servisnú záklopku.

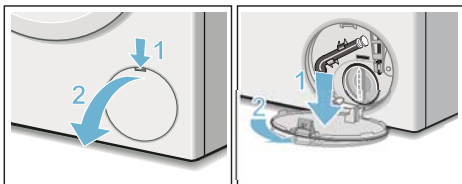

4. Odtokovú hadicu vyberte z držiaka a odstráňte jej uzáver. Vypustíte prací roztok do pripravenej nádoby. Nasadte naspäť uzáver a pripevnite odtokovú hadicu do držiaka.



5. Opatrne odskrutkujte kryt čerpadla. Vyčistite vnútornú časť, závit krytu čerpadla, teleso čerpadla (obežné kolo čerpadla musí byť voľné pre rotáciu). Priskrutkujte naspäť kryt čerpadla. Držadlo by malo byť vo vertikálnej polohe.

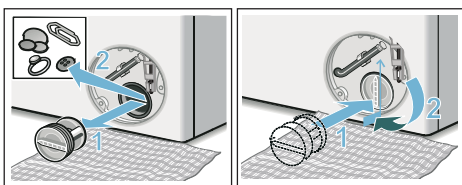

6. Zatvorte servisnú záklopku. V prípade potreby zapojte vopred odpojenú servisnú záklopku.

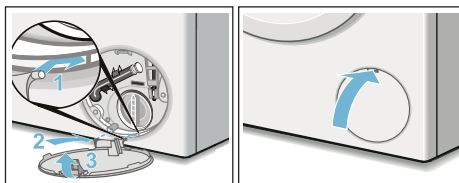

**Upozornenie:** Predídte vylitiu prostriedku do odpadu behom ďalšieho prania: Napustite 1 liter vody do dávkovača s označením II a spustíte program **Spin/Empty (Odstredenie/Odčerpanie)** (ak má byť iba odčerpaná voda: **rpm (Rýchlosť otáčok)** nastavte na **0**).

## Upchatie odtokovej hadice pri sífóne

1. Otočte voličom programov na **Off**. Sieťovú zástrčku vytiahnite zo zásuvky.
2. Povoľte sponu hadice a odoberte odtokovú hadicu. Môže dôjsť k odtoku prebytočnej vody.
3. Vyčistite hrdlo sífónu a odtokovú hadicu.

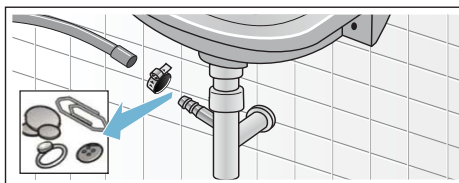

4. Znova pripojte odtokovú hadicu a zabezpečte ju sponou.

## Upchatie sitka na prívode vody

### Varovanie

#### Nebezpečenstvo ohrozenia života!

Bezpečnostné zariadenie Aqua-Stop nesmie byť ponorené vo vode (jeho súčasťou je elektrický ventil).

Najprv znížte tlak v prívodovej hadici:

1. Zatvorte prívod vody.
2. Zvoľte ľubovoľný program (s výnimkou **Spin/Empty (Odstredenie/Plákanie)**  .
3. Stlačte **Start/Reload (Štart/Doplnenie)** . Nechajte program bežať po dobu cca 40 sekúnd.
4. Nastavte volič programov na **Off**. Odpojte sieťovú zástrčku.
5. Vyčistite sitko prívodu vody: Odpojte hadicu od prívodu vody. Vyčistite sitko malou kefkou.

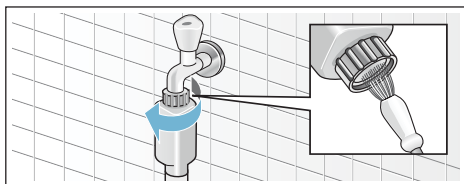

6. Vyčistite sitko v zadnej časti spotrebiča (pre modely Štandard a Aqua-Secure): Odpojte hadicu zo zadnej časti spotrebiča. Kliešťami vyberte sitko a vyčistite ho.

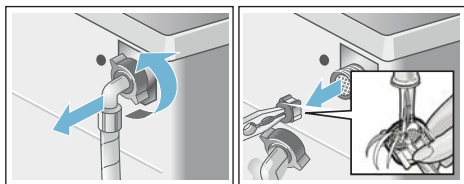

7. Pripojte hadicu a prekontrolujte, či nepreteká.



## Čo robiť v prípade poruchy?

### Núdzové odblokovanie

Program bude pokračovať po obnovení napájania.

Ak je stále nutné bielizeň vytriahnuť, je možné dvierka otvoriť nasledujúcim spôsobom:

#### **Varovanie**

##### **Nebezpečenstvo oparenia!**

Pri praní pri vysokých teplotách môže dôjsť pri kontakte vody s pokožkou k opareniu. V prípade potreby nechajte vodu vychladnúť!

#### **Varovanie**

##### **Nebezpečenstvo úrazu!**

Ak siahnete do rotujúceho bubna spotrebiča, môžete si spôsobiť poranenie rúk.

Nedotýkajte sa rotujúceho bubna. Počkajte, až sa prestane otáčať.

#### **Pozor!**



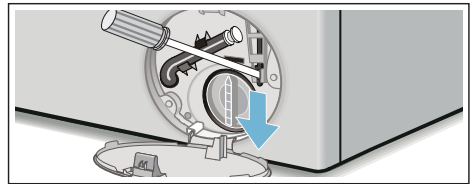

##### **Poškodenie vodou**

Vytekajúca voda môže spôsobiť poškodenie. Neotvárajte dvierka, ak stále vidíte cez sklo vodu.

1. Vypnite spotrebič a odpojte sieťovú zástrčku zo zásuvky.
2. Vypustite prací roztok.
3. Pomocou nástroja uvoľníte núdzové blokovanie.  
Dvierka je možné nasledovne otvoriť.



## Pokyny na displeji









Zobrazenie	Príčina/náprava
	<ul style="list-style-type: none"> <li>■ <b>bliká rýchle+zaznie signál:</b> Dvierka spotrebiča boli otvorené s vysokou hladinou vody v bubne. Zatvorte dvierka, stlačením tlačidla <b>Start/Reload (Štart/Doplnenie)</b>  alebo navoľte program <b>Empty (odčerpávanie)</b> </li> <li>■ <b>bliká pomaly:</b> Teplota dvierok je príliš vysoká, preto sa nemôžu dvierka otvoriť. Vyčkajte cca. 30 sekúnd, dokiaľ dvierka nevychladnú.</li> </ul>
<b>Hot (Horúci)</b>	Dvierka sa nedajú otvoriť po programe sušenia kvôli vysokej teplote. Proces ochladzovania bude pokračovať, dokiaľ kontrolka nezhasne a potom bude možné dvierka otvoriť.
	<ul style="list-style-type: none"> <li>■ <b>Bliká (žiadny prívod vody):</b> Je otvorený prívod vody? Upchaté sitko? Vyčistite vstupné sitko → <i>strana 30</i> Zlomená alebo upchatá prívodná hadica?</li> <li>■ <b>Svietí (nízky tlak vody):</b> Iba pre informáciu. Nemá vplyv na dĺžku programu.</li> </ul>
<b>E:18</b>	Blokované odsávacie čerpadlo; vyčistíte odsávacie čerpadlo. Vyčistíte odtokovú hadicu pri sifóne.

## sk Čo robiť v prípade poruchy?

Zobrazenie	Príčina/náprava
E:32	Striedavé upozornenie <b>END</b> po skončení programu: Problém s nevyvážením bielizne v bubne, odstredenie bolo zrušené.
E:95	Striedavé upozornenie <b>END</b> po skončení programu: Vo fáze sušenia nebola zistená prítomnosť vody, môže viesť k zlým výsledkom sušenia.
Iné zobrazenia	Nastavte volič programov na <b>Off</b> . Spotrebič je vypnutý. Počkejte 5 sekúnd a znovu zapnite. Pri opätovnom zobrazení volajte zákazníčku službu.

## Čo robiť v prípade poruchy?

Poruchy	Príčina/náprava
Vytekание vody.	<ul style="list-style-type: none"><li>■ Správne pripevnite/vyberte odtokovú hadicu.</li><li>■ Uťahnite závit prírodnej hadice.</li></ul>
Voda neprieká. Do práčky sa nespálchol prací prostriedok.	<ul style="list-style-type: none"><li>■ Stlačili ste tlačidlo <b>Start/Reload (Štart/Doplnenie)</b> ▷☰ ?</li><li>■ Je otvorený prívod vody?</li><li>■ Nie je upchaté sitko? Vyčistite sitko. → <i>strana 30</i></li><li>■ Nie je zalomená alebo pricvaknutá prírodná hadica?</li></ul>
Plniace dvierka sa nedajú otvoriť.	<ul style="list-style-type: none"><li>■ Detská poistka je aktívna. <b>Upozornenie:</b> Z bezpečnostných dôvodov zostávajú dvierka uzatvorené, ak je hladina vody alebo teplota príliš vysoká. (viď → Ukončenie programu → <i>strana 18</i>), alebo pri rotácii bubna.</li><li>■ Je aktívne - - - - (Plákanie stop = bez finálneho cyklu)?</li><li>■ Je možné otvoriť iba s núdzovým odblokovaním? → <i>strana 31</i></li><li>■ Je aktívna detská poistka? Deaktivujte. → <i>strana 17</i></li></ul>
Program sa nespustil.	<ul style="list-style-type: none"><li>■ Bol zapnutý <b>Start/Reload (Štart/Doplnenie)</b> ▷☰ alebo ☹</li><li>■ <b>Finished in (Odložený štart)?</b></li><li>■ Sú plniace dvierka zatvorené?</li></ul>
Prací roztok nie je vyčerpaný.	<ul style="list-style-type: none"><li>■ Je aktívne - - - - (Plákanie stop = bez finálneho cyklu)?</li><li>■ Vyčistite odsávacie čerpadlo. → <i>strana 28</i></li><li>■ Vyčistite odtokovú rúru alebo odtokovú hadicu.</li></ul>
V bubne nie je vidieť voda.	Nejde o poruchu. Voda je mimo oblasť viditeľnosti.
Výsledok odstredenia nie je uspokojivý. Bielizeň je príliš vlhká/mokrá.	<ul style="list-style-type: none"><li>■ Nejedná sa o poruchu - systém kontroly nevyváženej záťaže prerušil odstredenie z dôvodu nerovnomerného rozloženia bielizne. Rozdeľte malé a veľké kusy bielizne v bubne.</li><li>■ Nie sú zvolené príliš nízke otáčky?</li></ul>
Odstredenie je vykonávané opakovane.	Nejde o poruchu – systém kontroly nevyváženej záťaže upravuje nerovnomerné rozloženie bielizne.
Zvyšková voda v dávkovači.	<ul style="list-style-type: none"><li>■ Nejde o poruchu – nie je ovplyvnený účinok prípravku.</li><li>■ V prípade potreby vyberte vložku. Priehradku vyčistite a znova zasuňte.</li></ul>

Poruchy	Príčina/náprava
Dávkovač  nie je kompletne vypláchnutý.	Vysuňte a vyčistite priehradku pre pracie prostriedky a priehradku znova vsuňte.
Vznik zápachu v spotrebiči.	<ul style="list-style-type: none"> <li>■ Spustíte program <b>Drum Clean (Čistenie bubna)</b>  <b>90°C</b> bez bielizne.</li> <li>■ Používajte štandardné pracie prostriedky.</li> <li>■ Po použití nechajte otvorenú priehradku pre pracie prostriedky a dvierka.</li> </ul>
Stavový displej  bliká. Je možné, že vyteká pena z priehradky pre pracie prostriedok.	<p>Nepoužili ste príliš veľa pracieho prostriedku?</p> <ul style="list-style-type: none"> <li>■ Zmiešajte 1 polievkovú lyžicu aviváže s ½ litrom vody a nalejte do dávkovača II (Neplatí pre outdoorové a športové oblečenie).</li> <li>■ Zredukujte dávkovanie pracieho prostriedku pre ďalší cyklus.</li> <li>■ Používajte komerčne dostupné málo penivé čistiace prostriedky.</li> </ul>
Nadmerný hluk, vibrácia a "pohyb" behom odstredenia.	<ul style="list-style-type: none"> <li>■ Je spotrebič postavený rovno? Nastavovanie spotrebiča → <i>strana 42</i></li> <li>■ Sú nožičky spotrebiča zabezpečené? Zabezpečte nožičky spotrebiča → <i>strana 42</i></li> <li>■ Je odstránená prepravná poistka? Odstráňte prepravné poistky → <i>strana 39</i></li> </ul>
Zobrazovací panel/Svetelné kontrolky nefungujú pri chode prístroja.	<ul style="list-style-type: none"> <li>■ Výpadok napájania?</li> <li>■ Vyhodená poistka? Zapnite/ nahraďte poistku.</li> <li>■ Ak dôjde k poruche opakovane, kontaktujte zákaznícky servis → <i>strana 35</i></li> </ul>
Priebeh programu sa behom pracieho cyklu zmení.	<ul style="list-style-type: none"> <li>■ Nejde o poruchu – systém kontroly nevyváženej záťaže upravuje nerovnomerné rozloženie bielizne.</li> <li>■ Nejde o poruchu – funkcia detekcie peny je aktívna, dodatočné plákanie.</li> </ul>
Zvyšky pracieho prostriedku na bielizni.	<ul style="list-style-type: none"> <li>■ Bezfosfátové pracie prostriedky občas obsahujú vo vode nerozpustné zvyšky.</li> <li>■ <b>Rinse (Plákanie)</b>  alebo vykefujte škrvny, keď je bielizeň suchá.</li> </ul>
Zvuk odstredenia behom sušenia.	Ide o inovatívny proces, známy ako tepelné odstredenie používané pre zníženie spotreby energie behom fázy sušenia.
Vlákná rôznych farieb zostali na bielizni po predchádzajúcom sušení.	Spustíte program <b>Drum Clean (Čistenie bubna)</b>   (studený) bez bielizne pre odstránenie vlákien nahromadených v bubne behom sušenia.
Zvuk prívodu vody behom sušenia.	Spotrebič má samočistiacu funkciu pre odstránenie vlákien, ktoré sa uvoľňujú z bielizne pri sušení. Proces je vykonávaný s pomocou malého množstva vody. Preto musí byť otvorený prívod vody aj behom fázy sušenia.
Doba sušenia je dlhšia.	<ul style="list-style-type: none"> <li>■ Spustíte program <b>Drum Clean (Čistenie bubna)</b>   (studený) bez bielizne pre odstránenie vlákien nahromadených v bubne behom sušenia.</li> </ul>
Program sušenia sa nespustí.	<ul style="list-style-type: none"> <li>■ Program sušenia nebol zvolený? Prehľad programov → <i>strana 20</i></li> <li>■ Dvere nie sú správne dovetreté?</li> </ul>

## sk Čo robiť v prípade poruchy?

Poruchy	Príčina/náprava
Výsledok sušenia nie je uspokojivý (bielizeň nie je dostatočne suchá).	<ul style="list-style-type: none"><li>■ Príliš vysoká teplota prostredia (pri teplote nad 30°C) alebo nedostatočné vetranie v miestnosti, v ktorej sa spotrebič nachádza.</li><li>■ Bielizeň nebola pred sušením dostatočne odstredená – vždy nastavte najvyššiu možnú rýchlosť odstredenia u všetkých pracích programov.</li><li>■ Preťaženie spotrebiča. Dodržujte odporúčenia pre maximálne zaťaženia v tabuľke programov a na displeji. Nepreťažujte spotrebič, pretože maximálne zaťaženie pre sušenie je nižšie ako pre pranie. Po praní s maximálnou záťažou vyberte bielizeň a rozdeľte ju do dvoch cyklov sušenia.</li><li>■ Sieťové napätie napájacieho zdroja je príliš nízke (pod 200V). Zabezpečte vhodný napájací zdroj.</li><li>■ Tlak vody je nízky. Podľa princípu kondenzácie vody nízky tlak vody vedie k tomu, že odparená voda nemôže celkom skondenzovať.</li><li>■ Vodovodný kohútik je behom programu sušenia uzatvorený. Vďaka technológii kondenzácie vody pre sušenie pripojený prívod vody musí zostať otvorený behom procesu sušenia; ak to tak nie je, nie je zaručený správny proces sušenia.</li><li>■ Hrubé, viacvrstvové textilie alebo textilie s hrubou výplňou - tieto textilie schnú na povrchu, zatiaľ čo vo vnútri môžu byť ešte vlhké. Vyrovnanie môže trvať dlhšie. Pre tieto druhy tkanín nastavte režim sušičky (<b>Extra suché</b>) ☀, alebo dlhšiu dobu sušenia na program <b>Intensive Dry (Intenzívne sušenie)</b> ☀ alebo <b>Gentle Dry (Šetrné sušenie)</b> ☀.</li></ul>

Ak nemôžete vyriešiť poruchu sami (zapnutie alebo vypnutie spotrebiča) alebo je nutná oprava:

- Nastavte volič programu na **Off** a vytiahnite sieťovú zástrčku zo zásuvky.
- Zatvorte prívod vody a volajte zákaznícky servis → *strana 35*



## Zákaznícky servis

Ak nemôžete poruchu odstrániť sami (viď Čo robiť v prípade poruchy? → strana 31), obráťte sa, prosím na náš zákaznícky servis.

Vždy nájdeme vhodné riešenie, aby sme predišli zbytočným návštevám technika.

Zadajte našmu zákazníkemu servisu číslo produktu (E-Nr.) a číslo výroby (FD) spotrebiča.

E-Nr. _____	FD _____
Číselné označenie výrobku	Výrobné číslo výrobku

Tieto údaje nájdete \*v závislosti od modelu:

na vnútornej strane plniacich dvierok\*/  
na otvorenej servisnej záklopke\* a na zadnej strane spotrebiča.

### Dôverujte kompetentnosti výrobcu.

Obráťte sa na nás. Tým si zabezpečíte, že oprava bude urobená vyškolenými servisnými technikmi a s originálnymi náhradnými dielmi.



## Technické údaje

### Rozmery

850 x 600 x 590 mm  
(výška x šírka x hĺbka)

### Hmotnosť:

79 kg

### Sieťové pripojenie:

Menovité napätie 220-240 V, 50 Hz

Menovitý prúd: 10 A

Menovitý výkon: 1900- 2200 W

### Tlak vody:

100 - 1000 kPa (1 - 10 bar)

### Výška odtoku:

60-100 cm

### Spotreba energie v režime

#### vypnuté:

0,12 W

### Spotreba energie

#### v pohotovostnom režime

#### (v nevyplnutom stave)

0,48 W



## Údaje o spotrebe

Program	Voľba	Náplň (kg)	Spotreba Energie *** (kWh)	Spotreba vody*** (litre)	Trvanie programu *** (hodiny)
Cottons (Bavlna)  20 °C*		8,0	0,30	78	3
Cottons (Bavlna)  40 °C*		8,0	1,06	78	3
Cottons (Bavlna)  60 °C		8,0	1,08	78	3
Cottons (Bavlna)  90 °C		8,0	2,20	88	3
Easy-Care (Jednoducho udržiavateľné)  40 °C*		3,0	0,76	65	2
Mix  40 °C		4,0	0,62	46	1 ]
Delicates/Silk (Jemná bielizeň/hodváb)  30 °C		2,0	0,16	36	¾
Wool (Vlna)  30 °C		2,0	0,20	40	¾
Intensive Dry (Intenzívne sušenie)		5,0	2,82	24	3 ]
Gentle Dry (Šetrné sušenie)		2,5	1,49	25	2
Cottons (Bavlna)  60 °C **	Eco Perfect	8,0	0,83	71	7
Cottons (Bavlna)  60 °C + Intensive Dry (Intenzívne sušenie)  **	Eco Perfect	8,0 / 5,0+3,0	5,44	118	13 ½

\* Nastavenie programu pre testovanie podľa aktuálne platnej normy EU EN60456. Pre porovnávaci test vyskúšajte prosím program so špecifickým zaťažením a maximálnou rýchlosťou odstredenia.

\*\* Testy účinku prania podľa energetického štítku EU, v súlade s EN50229, sú vykonávané pri zadanom zaťažení **Cottons (Bavlna) 60 °C + Eco Perfect**.

\*\* Testy účinku prania podľa energetického štítku EU sa vykonávajú v súlade s EN50229. Maximálne zaťaženie pri praní je rozdelené do dvoch sušiacich cyklov a každé naplnenie sa suší pri nastavení programu **Intensive Dry (Intenzívne sušenie) +**  (Suchá do skrine). V druhom cykle sušenia na 3 kg, množstvo bielizne zahŕňa 3 posteľné plachty, 2 obliečky na vankúše a uteráky. Zvyšok zaťaženia je obsiahnutý v prvom cykle prania 5 kg.

\*\*\* Tieto hodnoty sa môžu líšiť od uvedených hodnôt v závislosti od nasledujúcich faktorov: tlak a tvrdosť vody, vstupná teplota, teplota prostredia, druh a množstvo bielizne, druh a množstvo použitého pracieho prostriedku, kolísanie napájania a ďalších vybraných funkcií.

## Inštalácia a pripojenie

### Obsah balenia

**Upozornenie:** Prekontrolujte práčku so sušičkou či neprišlo pri preprave k jej poškodeniu. Poškodený spotrebič neuvádzajte do prevádzky. V prípade reklamácie sa obráťte na predajcu, u ktorého ste spotrebič zakúpili alebo na náš zákaznícky servis. → *strana 35*

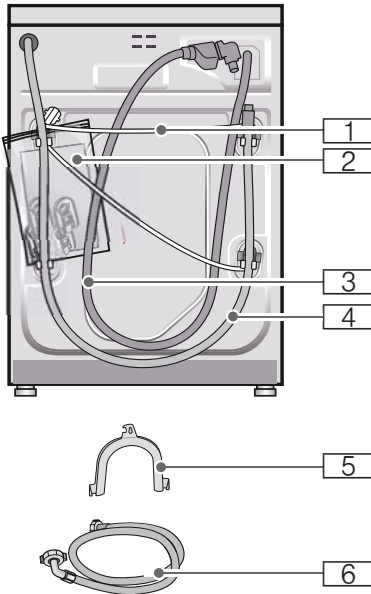

**1** Napájací kábel

- 2** Vrecúško s príslušenstvom
- Návod na použitie a montáž
  - Zoznam zákazníckych servisov\*
  - Záručný list\*
  - Ochranné krytky na otvory behom prepravy
  - Adaptér s tesnením  
21 mm = 1/2" - 26,4 mm = 3/4" \*

- 3** Hadica pre prívod vody u modelu Aqua- Stop
- 4** Ohyb pre uchytenie hadice na odvod vody
- 5** Držiak pre upevnenie odtokovej hadice
- 6** Hadica pre prívod vody u modelu Aqua-Secure
- \* v závislosti od modelu

**Upozornenie:** Spona na hadici  $\varnothing$  24-40 mm (domáce potreby) je nutná pre napojenie na sifón.

### Tip pre použitie náradia:

- Vodováha na vyrovnanie → *strana 42*
- Kľúč veľkosti 13: na povolenie ochranných súčiastok pri preprave → *strana 39*
- Kľúč veľkosti 17: na nastavenie nožičiek spotrebiča → *strana 42*

## Bezpečná inštalácia

### Varovanie!

#### Nebezpečenstvo poranenia!

- Práčka so sušičkou je ťažká, dávajte si pozor pri dvíhaní.
- Ak dvíhate práčku so sušičkou za jej otváracie časti (napríklad dvierka práčky so sušičkou), môžu sa tieto časti utrhnúť a spôsobiť zranenie. Nedvíhajte spotrebič pomocou otváracích častí.
- Ak sú hadice alebo napájacie káble nainštalované nesprávne, existuje nebezpečenstvo zakopnutia a poranenia. Umiestnite hadice a napájacie káble tak, aby nemohlo dôjsť k zakopnutiu.

### Pozor!

#### Poškodenie zariadenia

Zmrznuté hadice môžu prasknúť alebo pretekať. Neinštalujte sušičku s práčkou vonku alebo v priestoroch, kde môže vzniknúť nebezpečenstvo mrazu.

### Pozor!

#### Škody spôsobené vodou

Spojovacie body prívodných a odtokových hadíc sú pod veľkým vodným tlakom. Aby ste zabránili úniku vody, dbajte na pokyny nasledujúcej kapitoly!

### Upozornenie

- Okrem tu uvedených informácií, môže mať dodávateľ vody a elektriny špeciálne požiadavky.
- V prípade pochyb prenechajte inštaláciu odborníkovi.

## Umiestnenie spotrebiča

**Poznámka:** Stabilita je dôležitá kvôli zamedzeniu pohybu práčky so sušičkou.

- Oblasť inštalácie musí byť pevná a rovná.
- Mäkké podlahy a krytiny podláh nie sú vhodné.

## Inštalácia spotrebiča na podložke alebo drevenom trámovom strope

### Varovanie!

#### Poškodenie spotrebiča

Práčka so sušičkou sa môže v priebehu prania pohybovať a spadnúť z podložky alebo podstavca.

Vždy zabezpečte nožičky práčky so sušičkou pomocou upevňujúcich podpier. Objednávacie číslo: WMZ 2200, WX 975600, CZ 110600, Z 7080X0.

**Upozornenie:** Práčku nainštalovanú na drevenom trámovom strope umiestnite:

- Ak je to možné, inštalujte práčku so sušičkou do rohu.
- Naskrutkujte vodeodolnú drevenú dosku (min. 30 mm silnú), ktorá bude pevne priskrutkovaná k podlahe.

## Inštalácia spotrebiča na podstavci so zásuvkou

### Varovanie

#### Nebezpečenstvo úrazu elektrickým prúdom!

Nebezpečenstvo ohrozenia života pri kontakte so súčiastkami pod elektrickým napätím. Nedávajte dole plášť práčky.

#### Upozornenie

- Minimálna šírka otvoru pre zabudovanie predstavuje 60cm.
- Inštalujte práčku so sušičkou iba pod neprerušenu dosku kuchynskej linky napojenej pevne na ostatné diely kuchynskej linky.



## Odstránenie prepravných poistiek

### Varovanie!

#### Poškodenie spotrebiča

- Práčka so sušičkou je zabezpečená pre prepravu ochrannými súčiastkami. Ochranné súčiastky, ktoré neboli vybraté, môžu poškodiť prací bubon, napríklad v priebehu chodu spotrebiča. Pred prvým použitím práčky so sušičkou je nutné odstrániť všetky 4 ochranné súčiastky. Uschovajte ochranné súčiastky.
- Aby sa zabránilo poškodeniu behom neskoršej prepravy spotrebiča, nainštalujte späť ochranné súčiastky pred samotným transportom.

**Upozornenie:** Ponechajte si prepravné poistky.

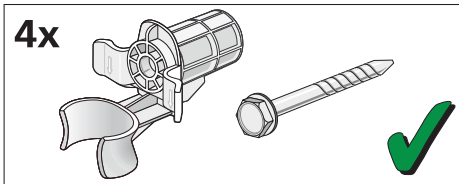

1. Vyberte hadice z držiakov.

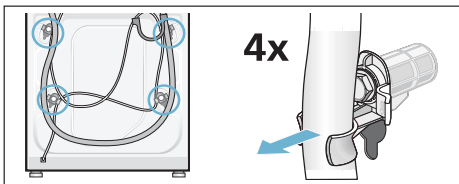

2. Povoľte a demontujte všetky 4 prepravné poistky. Vyberte napájací kábel z držiakov. Odmontujte objímky.

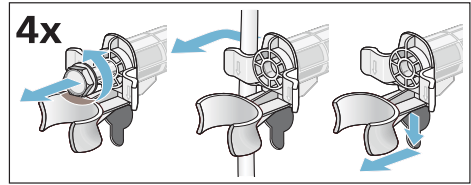

3. Vložte krytky. Uchytte pevne zatlačením na západku. Vložte držiak hadice.

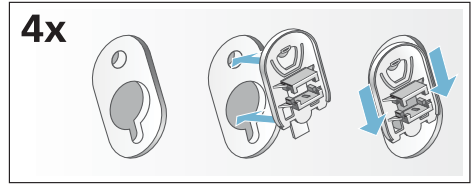

## Dĺžky hadíc a káblov

### Pripojenie na ľavú stranu

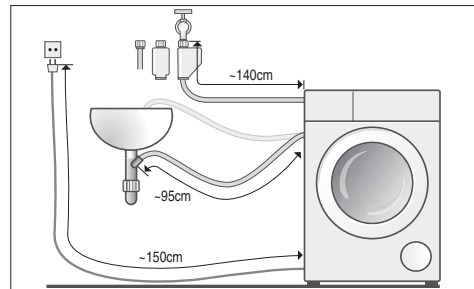

alebo

### Pripojenie na pravú stranu

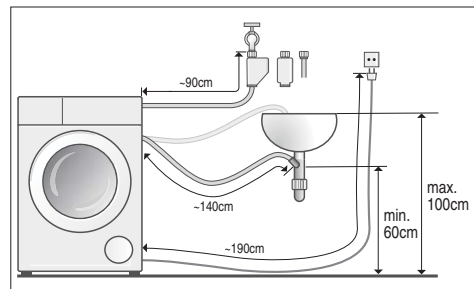

**Upozornenie:** Pri použití držiakov hadice sa dĺžka hadice skrakuje!

### Tovar dostupný od dodávateľov/ služby pre zákazníkov:

- Predlžovacia hadica pre Aqua-Stop alebo prírodnú hadicu na studenú vodu (približne 2.50 m). Položka číslo WMZ 2380, WZ 10130, CZ 11350, Z 7070X0.
- Dlhšia prírodná hadica (približne 2.20 m), pre štandardný model.

## Prívod vody

### Varovanie

#### Nebezpečenstvo zásahu elektrickým prúdom!

Nebezpečenstvo ohrozenia života pri kontakte so súčiastkami pod prúdom s vodou. Nenamáčajte Aqua-Stop bezpečnostný systém do vody (jeho súčasťou je elektrický ventil).

#### Upozornenie:

- Pre pranie v práčke so sušičkou používajte iba studenú pitnú vodu.
- Nepripájajte práčku so sušičkou k rozvodovej prípojke netlakovaného vodného bojleru na teplú vodu.
- Nepoužívajte už použité hadice. Používajte iba hadicu dodanú alebo zakúpenú v špecializovanom autorizovanom obchode. Nikdy nepoužívajte už použitú hadicu!
- Neohýbajte ani nestláčajte hadicu na prívod vody.
- Neohýbajte, nedeformujte, neupravujte a nerežte do prívodnej hadice na vodu (potom nie je zaručená jej pevnosť).
- Uťahujte závitý iba ručne. Ak sú závitý utiahnuté príliš silno pomocou náradia, môže dôjsť k poškodeniu závitov.

## Optimálny tlak vody

min. 100 kPa (1 bar)

max. 1000 kPa (10 bar)

Pri otvorení prívodu vody je minimálny prietok aspoň 8 l/min.

Ak je tlak vody vyšší, nainštalujte ventil redukujúci tlak.

## Zdroj vody

Pripojte prírodnú hadicu na vodu ku kohútiku ( $\frac{3}{4}$ " = 26.4 mm) a do spotrebiča (s výnimkou modelov so systémom Aquastop):

### ■ Model: Štandard

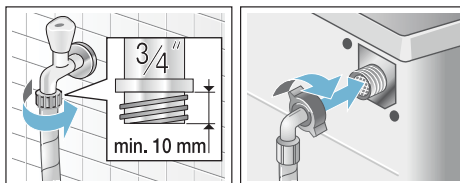

### ■ Model: Aqua-Secure

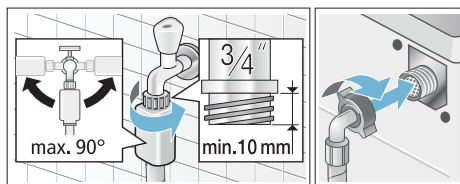

### ■ Model: Aquastop

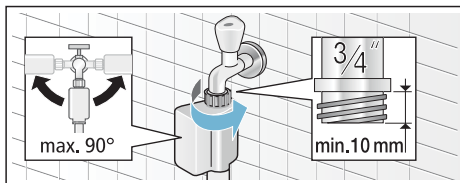

**Upozornenie:** Opatrne otvorte prívod vody a prekontrolujte, či sú všetky spojové body utesenené a nedochádza k úniku vody. Skrutkový spoj je pod tlakom vody.

## Odtok vody

### **⚠**Varovanie

#### **Nebezpečenstvo oparenia!**

Pri praní pri vysokých teplotách môže dôjsť k opareniu pri manipulácii s horúcou vodou (napríklad pri odtoku horúcej vody do umývadla).

Nedotýkajte sa horúcej vody z práčky.

### **Varovanie!**

#### **Poškodenia vzniknuté únikom vody!**

Ak sa pripojená odtoková hadica odpojí od umývadla z dôvodu vysokého tlaku v priebehu odtoku vody, môže uniknúť voda spôsobiť škodu. Zabezpečte odtokovú hadicu, aby ste predišli sklznutiu hadice z umývadla.

### **Pozor!**

#### **Poškodenie spotrebiča/textílií**

Ak je koniec odtokovej hadice ponorený do odčerpanej vody, voda môže byť natiahnutá späť do spotrebiča a poškodiť práčku so sušičkou alebo textílie.

Ubezpečte sa, že:

- tesniaca zátka neblokuje odtok vody do umývadla.
- koniec odtokovej hadice nie je ponorený do odčerpanej vody.
- voda odteká dostatočne rýchle.

**Upozornenie:** Nemotajte a nepredlžujte nadmerne hadicu pre odtok vody.

## Inštalovanie odtokovej hadice:

### ■ Odtok vody do umývadla

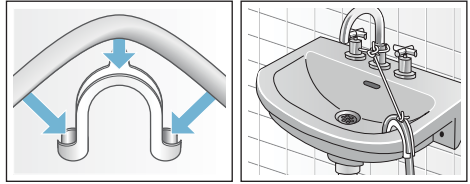

### ■ Odtok do sifónu

Spoj musí byť zabezpečený hadicovou sponou Ø 24–40 mm (špecializovaný obchod).

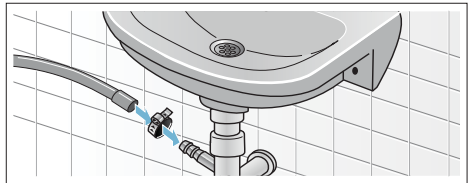

### ■ Odtok vody do plastovej trubice s gumovým puzdrom alebo do kanála

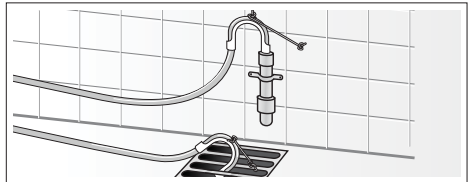

## Nastavovanie

1. Pomocou kľúča uvoľnite poistnú maticu v smere hodinových ručičiek.
2. Prekontrolujte polohu spotrebiča pomocou vodováhy a v prípade potreby ju upravte. Nastavte výšku otáčaním nožičiek spotrebiča.

**Upozornenie:** Všetky štyri nožičky spotrebiča musia pevne stáť na podlahe. Spotrebič sa nesmie kývať!

3. Uťahnite poistnú maticu. Uchopte nožičku spotrebiča a nastavujte výšku.

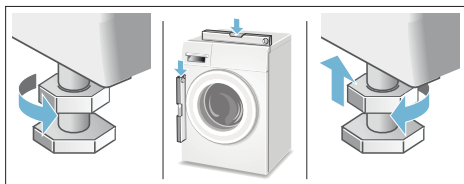

### Upozornenie

- Poistná matica na všetkých štyroch nohách musí byť pevne utiahnutá!
- Hlasité zvuky, intenzívnej vibrácie alebo pohyby práčky môžu byť spôsobené nesprávnym nastavením!

## Elektrická prípojka

### Bezpečnosť práce



### Varovanie

### Nebezpečenstvo zásahu elektrickým prúdom!

Pri kontakte s vysokým napätím môže dôjsť k ohrozeniu života.



- Pri odpojení hlavnej zástrčky, zatiahnite vždy za zástrčku a nie za kábel, hrozí jeho poškodenie.
  - Nedotýkajte sa sieťovej zástrčky vlhkými rukami.
  - Nevyťahujte sieťovú zástrčku pri chode spotrebiča.
  - Spotrebič pripojte iba ku zdroju striedavého prúdu do správne nainštalovanej a uzemnenej zásuvky.
  - Sieťové napätie musí zodpovedať napätiu uvedenému na spotrebiči (viď typový štítok spotrebiča).
  - Sieťové zaťaženie a požadovaný typ poistky je taktiež uvedený na typovom štítku.
- Ubezpečte sa, že:
- Sieťová zástrčka a zásuvka sú zhodné.
  - Typ kábla je adekvátny.
  - Systém uzemnenia bol správne nainštalovaný.
  - Poškodený napájací kábel bol vymenený elektrikárom. Túto službu je možné si objednať v zákazníckom servise.
  - Nepoužívajte rozvodky alebo predlžovacie káble.
  - Používajte iba také ističe zvyškového prúdu, ktoré sú označené symbolom . Iba tento symbol je zárukou kompatibility ističa s aktuálne platnými predpismi.
  - Že je vždy umožnený prístup k sieťovej zástrčke.
  - Napájací kábel nie je ulomený, ohnutý alebo inak poškodený a neprišiel do kontaktu so žiadnymi zdrojmi tepla.

## Pred prvým práním/sušením

Pred dodaním bol spotrebič dôkladne prekontrolovaný. Pre odstránenie zvyšku vody z procesu testovania zvolte program **Drum Clean (Čistenie bubna)**  **bez bielizne.**

### Upozornenie:

- Spotrebič musí byť správne nainštalovaný a pripojený. Inštalácia a pripojenie. → *strana 37*
- Nikdy nezapínajte poškodený spotrebič. Informujte svoj zákaznícky servis. → *strana 35*

1. Pripojte sieťovú zástrčku.
2. Otvorte prívod vody.
3. Zapnite spotrebič.
4. Zatvorte plniace dverka. Nevkladajte bielzeň.
5. Zvoľte program **Drum Clean (Čistenie bubna)**  **40° C.**
6. Otvorte priehradku na prací prostriedok.
7. Nalejte do dávkovača **II** asi 1 liter vody.
8. Pridajte štandardný prostriedok pre ľahké znečistenie do dávkovača **II** podľa pokynov výrobcu.  
**Upozornenie:** Aby sa zabránilo peneniu, používajte iba polovicu odporúčaného množstva prostriedku. Nepoužívajte jemné čistiace prostriedky na vlnu.
9. Zatvorte priehradku pre prací prostriedky.
10. Stlačte **Start/Reload (Štart/Doplňenie)** .
11. Po skončení programu vypnite spotrebič.

**Vaša práčka so sušičkou je teraz pripravená pre použitie.**

## Preprava

### Prípravné práce:

1. Otvorte prívod vody.
2. Znížte tlak vody v prívodnej hadici. Upchaté sitko na prívide vody → *strana 30*
3. Vypustite prebytočnú vodu. Upchatie čerpadla → *strana 28*
4. Odpojte spotrebič od napájacieho zdroja.
5. Odpojte hadice.

### Inštalácia bezpečnostných prvkov pri preprave:

1. Odstráňte krytky a uchovajte ich na bezpečnom mieste. V prípade potreby použite skrutkovač.

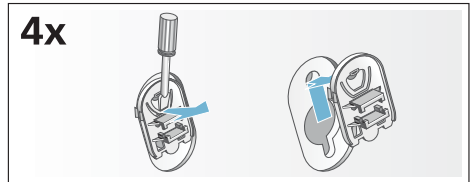

2. Nasadte všetky 4 objímky. Prichyťte sieťový kábel k držiakom. Pritiahnite skrutky.

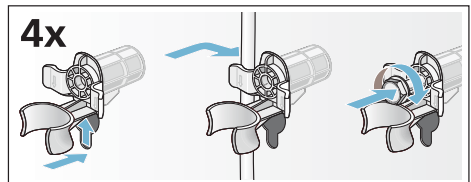

### Pred zapnutím spotrebiča:

### Upozornenie:

- **Vždy** odstráňte ochranné prostriedky pre transport!
- Aby nevytiekol nepoužitý prostriedok pri ďalšom prání, nalejte 1 liter vody do dávkovača **II** a stlačte tlačidlo programu **Spin/Empty (Odstredenie/Odčerpanie)** .

## **Záruka Aqua-Stop**

Iba pre spotrebiče s funkciou Aqua-Stop

Pri uplatňovaní záruky u výrobcu na základe kúpnej zmluvy poskytneme náhradu nad rámec záruky za nasledujúcich podmienok:

1. Ak je škoda spôsobená kvôli chybe v systéme Aqua-Stop, bude zákazníkovi poskytnutá náhrada.
2. Záruka je platná po dobu bežnej životnosti spotrebiča.
3. Predpokladom pre uplatnenie záruky je správne zapojenie spotrebiča v súlade s našimi pokynmi; to tiež zahŕňa správne umiestnený nadstavec Aqua-Stop (príslušenstvo). Naša záruka nezahŕňa poškodené prírodné zariadenie vody.
4. Nie je potrebné dozerať na model spotrebiča Aqua-Stop behom jeho chodu ani ho zabezpečiť utiahnutím prítoku vody.  
Urobte tak iba v prípade Vašej dlhšej neprítomnosti (napr. dovolenka).

# INFORMAČNÝ LIST

BSH domáci spotrebiče s.r.o., Radlická 350, 158 00 Praha 5

Obchodná značka BSH



Značka		BOSCH
Predajné označenie		WVG30441EU
Trieda spotreby (A... nízka spotreba el. energie) pranie G (vysoká spotreba energie) pranie a sušenie		A
Spotreba energie <sup>1)</sup>	pranie kWh pranie a sušenie kWh	0,83 5,44
Trieda účinnosti prania <sup>1)</sup>	A (lepšia) ... G (horšia)	A
Trieda účinnosti odstreďovania <sup>1)2)</sup>	A (lepšia) ... G (horšia)	B
pri zvýšenej vlhkosti <sup>1)3)</sup>	%	49
pri počte otáčok odstreďovania	max. ot/min.	1500
Množstvo náplne <sup>1)</sup>	pranie/sušenie max. kg	8/5
Spotreba vody <sup>1)</sup>	pranie l pranie a sušenie l	71 118
Doba trvania <sup>1)</sup>	pranie min pranie a sušenie min	420 810
Odhadovaná ročná spotreba štvorčlennej domácnosti	spotreba energie <sup>4)</sup> kWh spotreba vody <sup>4)</sup> l	166/1088 14 200/23 600
Hlučnosť pri praní/odstreďovaní/sušení	db (re 1pW)	52/74/59

Hodnoty zistené podľa normy EN 60456 v štandardnom programe bavlna 60 °C (farebná bielizeň) a EN 60456/A11.

- 1) Hodnoty zistené podľa normy EN 60456 v štandardnom programe bavlna 60 °C (farebná bielizeň) a EN 60456/A11
- 2) Účinnosť odstreďovania má pre Vás veľký význam, ak na sušenie bielizne normálne používate sušičku. Ak je bielizeň, ktorá bola odstredená v práčke s triedou účinnosti odstreďovania A, sušená v sušičke, potom spotrebujete o polovicu menej energie, a tak Vám vzniknú o polovicu nižšie náklady na prevádzku, ako keď je bielizeň odstredená v práčke s triedou účinnosti odstreďovania G.
- 3) Zvyšná vlhkosť 100 % znamená, že v 1 kg bielizne (suchá hmotnosť) je po odstredení viazaný ešte 1 kg vody. Čím nižšia je hodnota v %, tým suchšia je bielizeň. To je dôležité pre spotrebu energie a sušenie v sušičkách.
- 4) Uvedené hodnoty sú rozdelené do dvoch kategórií: pranie a sušenie / pranie.

Deklarovaná hodnota emisie hluku tohto spotrebiča je 52/74/59 dB (A), čo predstavuje hladinu A akustického výkonu vzhľadom na referenčný akustický výkon 1pW.

Prípadné technické zmeny, tlačové chyby a odlišnosti vo vyobrazení sú vyhradené bez upozornenia. Aktuálny návod nájdete na webových stránkach [www.bosch-home.com/sk](http://www.bosch-home.com/sk).

**BOSCH**

Stvorené pre život

# Záručný list

firmy BSH domácí spotřebiče s.r.o.

**2 roky**záruka od výrobcu  
na všetky spotřebiče

Dovozca: BSH domácí spotřebiče s.r.o.

Radlická 350

158 00 Praha 5

Výrobok:	Produktové číslo: E-Nr.
	Poradové číslo: FD
Dátum predaja, pečiatka, podpis	Dátum montáže, pečiatka, podpis

Predajca je povinný úplne a čitateľne vyplniť všetky požadované údaje v záručnom liste v deň predaja spotrebiča. Neoddeliteľnou súčasťou tohto záručného listu je daňový doklad o predaji výrobku.

Záručný list je dokladom práv spotrebiteľa v zmysle Občianskeho zákonníka. Je súčasťou výrobku s výrobným číslom uvedeným na prednej strane tohto záručného listu, zvlášť v prípadoch dlhších než zákonom daná záručná lehota je záručný list jedným z dokázateľných prostriedkov práv užívateľa. Je v záujme spotrebiteľa, aby si skontroloval správnosť a úplnosť všetkých uvedených údajov, ako i to, či dostal od predajcu záručný list so správnym označením pre uvedený druh výrobku.

Odporúča sa, aby výrobky montoval a uviedol do prevádzky autorizovaný servis, ktorý poskytuje záruku odbornej montáže, predvedenie a preskúšanie výrobku.

Montáž a inštalácia spotrebiča musí byť vykonaná v súlade s vyhláškou ÚBP SR č. 718/2002 Z. z. súvisiacich predpisov a noriem v platnom znení.

Pred montážou výrobku je nutné, aby boli splnené všetky podmienky pre pripojenie na inžinierske siete podľa platných noriem a podľa návodu na použitie.

**Zápisy o uskutočnených opravách:**

Dátum objed. opravy	Dátum dokončenia	Číslo oprav. listu	Stručný opis poruchy



# Záručný list

firmy BSH domácí spotřebiče, s.r.o.

Dovozca: BSH domácí spotřebiče, s.r.o.  
Radlická 350  
158 00 Praha 5



**BOSCH**

Stvorené pre život

**10 rokov**

záruka na motor

Výrobok:	Údaje o predajcovi: Obchodné meno (meno a priezvisko*):
Výrobca:  <b>BOSCH</b> Stvorené pre život	Adresa firmy (bydlisko*):
Typ (E-Nr.):	
Výrobné číslo (FD):	IČ: DIC: Adresa firmy:
Dátum predaja:	Tel.:

\*Len u fyzických osôb

Na motor vyššie uvedeného výrobku poskytuje výrobca **záručnú lehotu** v dĺžke trvania **10 rokov**.

Upozornenie: **Pri reklamácii motora** s predĺženou zárukou je potrebné predložiť nielen doklad o kúpe spotrebiča, **ale aj tento záručný list**, ktorý používateľa oprávňuje **na predĺženú záruku na motor v trvaní 10 rokov od dátumu zakúpenia**.

Zápisy o vykonaných opravách:

Dát. objed. opravy	Dátum dokončenia	Číslo oprav. listu	Stručný popis poruchy

# NOVINKA: 10 rokov záruky na motor

A to nehovoríme len tak. To vám skutočne garantujeme. V prípade vybraných automatických práčok dokonca na obdobie nasledujúcich 10 rokov.

## Záručný list na motor automatické práčky WVG30441EU

Popri všeobecnej záruke na spotrebiče poskytujeme teraz podľa ďalej uvedených podmienok tiež špeciálnu záruku na motor automatické práčky WVG30441EU kúpené od 1. 5. 2015. Zákonná zodpovednosť predajcu vyplývajúca z bežnej kúpnej zmluvy s koncovým zákazníkom tým zostáva nedotknutá:

1. Odstránime všetky poruchy motora EcoSilence Drive, ktoré boli preukázateľne spôsobené chybou materiálu a/alebo výrobnou chybou.
2. Záručná lehota predstavuje 10 rokov a začína plynúť dňom, keď spotrebič kúpil prvý koncový zákazník. Záruka musí byť v záručnej lehote uplatnená u niektorého z našich servisných partnerov (prípadne u predajcu). Predpokladom na uplatnenie záruky je predloženie originálneho dokladu o kúpe spotrebiča alebo záručného listu.
3. Záruku nemožno uplatniť, ak je porucha motora EcoSilence Drive spôsobená nevhodným používaním spotrebiča, používaním pre domácnosť neobvyklým, nedodržaním návodu na obsluhu alebo montážnych pokynov.
4. V prípade uznania garančného nároku bude motor EcoSilence Drive podľa uváženia servisného technika na mieste opravený alebo nahradený novým motorom. V rámci špeciálnej predĺženej záruky potom zaniká nárok na výmenu celého spotrebiča. Vymenené náhradné dielce sa stávajú majetkom spoločnosti BSH domáci spotrebiče s.r.o.
5. Garančná oprava motora EcoSilence Drive potom v rámci tejto špeciálnej záruky (po uplynutí zákonnej záruky) nespôsobuje plynutie novej záručnej lehoty ani jej predĺženie.
6. Ďalšie nároky, najmä na náhradu škôd vzniknutých mimo spotrebiča, sú vylúčená, ak takáto zodpovednosť nevyplýva priamo zo zákona.

Tieto záručné podmienky platia na motor EcoSilence Drive, ktorý je súčasťou vyššie uvedenej práčky, kúpené v Slovenskej republike.

BSH domáci spotrebiče s.r.o.  
Radlická 350  
158 00 Praha 5  
Česká republika

## Upozornenie pre predajcov

Predajca je povinný dať zákazníkovi platný doklad o predaji, kde bude uvedený dátum predaja a označenie spotrebiča, a súčasťou dokladu o kúpe tovaru je správne a úplne vyplnený záručný list v deň predaja výrobku. V prípade predpredajnej reklamácie je potrebné predložiť riadne vyplnený reklamačný protokol.

### Záručné podmienky

- na výrobok sa poskytuje záručná lehota **24 mesiacov** odo dňa zakúpenia výrobku kupujúcim
- spotrebiteľ je oprávnený chybu vytknúť do šiestich mesiacov od jej zistenia, najneskôr však do uplynutia záručnej lehoty
- pri reklamácií je podmienkou predložiť platný daňový doklad o kúpe výrobku (napr. pokladničný blok, faktúru a pod.)
- ak je výrobok používaný na iný než výrobcom stanovený účel alebo je výrobok používaný v rámci predmetu obchodnej činnosti, poskytuje sa záručná lehota 6 mesiacov odo dňa zakúpenia, keďže spotrebiče sú určené výhradne na použitie v domácnosti
- za chybu výrobku sa nepovažuje jeho nadmerné opotrebovanie a z toho vyplývajúce absencie niektorých pôvodných vlastností, ktoré boli spôsobené napr. zanedbaním bežnej údržby, čistenia, nadmerným používaním výrobku
- záručná lehota neplynie počas obdobia, keď kupujúci nemôže užívať tovar pre jeho chyby, za ktoré zodpovedá predávajúci
- ak nebude zistená žiadna porucha, na ktorú sa vzťahuje bezplatná záručná oprava, alebo bude zistená porucha nezavinená výrobcom, hradí náklady spojené s vyslaním servisného technika osoba, ktorá uplatnila nárok na túto opravu
- záručné opravy vykonávajú autorizované servisné strediská podľa zoznamu uvedeného v tomto záručnom liste

### Právo na bezplatnú opravu výrobku na náklady BSH domáci spotrebiče s.r.o., organizačná zložka Bratislava, zaniká, ak:

- je nečitateľný výrobný štítok alebo na výrobku chýba,
- údaje na doklade o predaji sa líšia od údajov uvedených na výrobnom štítku spotrebiča,
- výrobok bol namontovaný v rozpore s návodom na montáž, prípadne nebol dodržaný súlad s platnými STN alebo s návodom na obsluhu,
- výrobok bol neodborne namontovaný alebo nebol uvedený do prevádzky organizáciou oprávnenou v zmysle vyhlášky ÚBP SR č. 718/2002 Z. z., platí pre plynové spotrebiče a spotrebiče s elektrickým napájaním 400 V, ako i pre spotrebiče dodávané bez elektrického kábla, prípadne bez elektrickej koncovky,
- bola vykonaná konštrukčná zmena alebo zásah do výrobku neoprávnenou osobou,
- porucha na výrobku vznikla použitím neoriginálnych náhradných dielov alebo príslušenstva,
- ide o poškodenie: mechanické, nadmernou záťažou, v dôsledku vodného kameňa, neodborného zapojenia, živelnou pohromou, vonkajšími vplyvmi a pod.

### Vyhlasenie o hygienickej neškodnosti výrobku

**Všetky výrobky** distribuované spoločnosťou BSH domáci spotrebiče s.r.o., organizačná zložka Bratislava, prichádzajúce do styku s potravinami **spĺňajú požiadavky** o hygienickej neškodnosti podľa **európskej normy EC 1935/2004**. Toto vyhlásenie sa vzťahuje na všetky výrobky prichádzajúce do styku s potravinami uvedené v aktuálnom cenníku BSH domáci spotrebiče s.r.o., organizačná zložka Bratislava.

Symbol uvedený na výrobku alebo jeho obale upozorňuje na to, že výrobok po skončení jeho životnosti nepatrí k bežnému domácejmu odpadu, ale ho treba odovzdať do špeciálnej zberne odpadu na recyklovanie elektrických alebo elektronických spotrebičov.

Vašou podporou správnej likvidácie pomáhate opäť získať cenné suroviny a chrániť tak životné prostredie. Ďalšie informácie o recyklovaní tohto výrobku získate na miestnom úrade, v zberni odpadu alebo v združení Envidom, ktoré zabezpečuje zber, prepravu, spracovanie, recykláciu a ekologické zneškodňovanie elektroodpadu v zmysle zákona.



## **Uistenie dovozcu o vydaní vyhlásenia o zhode**

Vážený zákazník,

Podľa zákona č. 264/1999 Z. z. Vás uistujeme, že na všetky výrobky distribuované spoločnosťou BSH domáci spotrebiče s. r. o. našim obchodným partnerom, bolo vydané prehlásenie o zhode v zmysle zákona č. 264/1999 Z. z. a príslušných nariadení vlády. Toto uistenie dovozcu o vydaní prehlásenia o zhode sa vzťahuje na všetky výrobky vrátane plynových spotrebičov, ktoré sú obsiahnuté v aktuálnom cenníku firmy BSH domáci spotrebiče s. r. o.

## **Kontakt na servis domácich spotrebičov BOSCH**

### **Dodávateľ:**

BSH domácí spotřebiče s.r.o. – organizačná zložka Bratislava

BSH domácí spotřebiče s.r.o.  
Radlická 350  
158 00 Praha 5

### **Príjem opráv:**

Tel.: +421 244 450 808  
Email: **opravy@bshg.com**

### **Objednávky príslušenstva a náhradných dielov:**

Tel.: +421 244 452 041  
Email: **dily@bshg.com**

### **Zákaznícke poradenstvo:**

Tel.: +421 244 452 041  
Email: **bosch.spotrebice@bshg.com**

Aktuálne informácie o servise nájdete na internetových stránkach **[www.bosch-home.com/sk](http://www.bosch-home.com/sk)**.

Tu máte možnosť si dojednať opravu pomocou online formulára.

