

Brandt

NÁVOD K OBSLUZE

**Myčka nádobí
VH1346X**

Vážený zákazníku,

děkujeme Vám za zakoupení myčky nádobí značky BRANDT.

Do výroby tohoto spotřebiče jsme vložili veškeré naše zaujetí, naše know-how, aby co nejlépe odpovídal Vaším potřebám. Vlastnosti tohoto spotřebiče, jeho inovace a výkon jsme navrhovali s ohledem na snadnost obsluhy.

V sortimentu značky BRANDT najdete mimo jiné rozsáhlou nabídku trub, mikrovlnných trub, varných desek, odsávačů par, praček, sušiček, chladničků a mrazáků, které můžete dokoupit k Vaší nové myčce nádobí BRANDT.

Navštivte naše webové stránky na adrese www.brandt.cz, kde se můžete seznámit se všemi našimi výrobky, a kde najdete potřebné a dodatečné informace.

Brandt

Ve snaze neustále zlepšovat naše výrobky a přizpůsobovat je vývoji si vyhrazujeme právo změnit jejich technické, funkční a estetické parametry.



Důležité:

Před prvním uvedením vašeho přístroje do provozu si pečlivě přečtete tento návod k instalaci a použití pro rychlejší seznámení se s jeho funkcemi.

OBSAH

UPOZORNĚNÍ PRO UŽIVATELE	3
Bezpečnostní pokyny	3
Ekonomické a ekologické mytí nádobí	4
POPIS SPOTŘEBIČE	5
Představení spotřebiče	5
Popis ovládacího panelu	6
INFORMACE	7
POKYNY PŘED PRVNÍM POUŽITÍM	8
Měření tvrdosti vody a výběr mycího prostředku	8
Tabulka tvrdosti vody	8
NASTAVENÍ ZMĚKČOVAČE	9
BEZPEČNOST MYČKY	10
POUŽITÍ MYCÍCH PROSTŘEDKŮ	11
POUŽITÍ SOLI	12
POUŽITÍ LEŠTIDLA	13
VYBAVENÍ MYČKY	14
Dolní koš	14
Horní koš	15
Koš na příbory	16
TABULKA PROGRAMŮ	17
OVLÁDÁNÍ MYČKY	18
ČIŠTĚNÍ ODPADNÍCH FILTRŮ	20
PRAVIDELNÁ ÚDRŽBA	21
ŘEŠENÍ PROBLÉMŮ	21
ZÁRUČNÍ A POZÁRUČNÍ SERVIS	25
ROZLOŽENÍ NÁDOBÍ PRO LABORATORNÍ TESTY	26

UPOZORNĚNÍ PRO UŽIVATELE



Důležité upozornění:

Tento návod k použití uchovávejte v blízkosti myčky. V případě, že spotřebič prodáte nebo předáte jiné osobě, vždy k němu přiložte tento návod. Než přikročíte k instalaci a používání myčky, prostudujte, prosím, pokyny a informace uvedené v tomto návodu. Slouží k ochraně Vaší bezpečnosti a také bezpečnosti jiných osob.

Bezpečnostní pokyny

Instalace

- Při převzetí spotřebič ihned vybalte, nebo jej nechte vybalit. Zkontrolujte, zda spotřebič nebyl během přepravy poškozen. Případné připomínky uveďte písemně na dodací list, jehož kopii pečlivě uschovejte.
- Nikdy nepřipojujte poškozený spotřebič.
- Zjistíte-li, že je spotřebič poškozen, obraťte se ihned na svého prodejce.
- Před zapojením spotřebiče pečlivě prostudujte pokyny uvedené v tomto návodu k použití.
- Po celou dobu provádění instalace musí být myčka odpojena od sítě.
- Před zapojením myčky do elektrické sítě zkontrolujte, zda údaje o napětí a proudu uvedené na typovém štítku odpovídají elektrické síti v místě připojení.
- Při připojení dbejte, aby zásuvka zůstala přístupná.
- Neměňte a nepokoušejte se upravit parametry spotřebiče. Jakékoli podobné zásahy by mohly být velmi nebezpečné.
- Je-li třeba provést nějaké úpravy či změny spočívající v elektrikařských nebo instalačních pracích, obraťte se výhradně na kvalifikovaného elektrikáře či instalatéra.
- Tento spotřebič je určen výhradně pro běžné domácí užívání. Nepoužívejte ho ke komerčním či průmyslovým účelům, ani za jiným účelem, než k němuž je určen.

- Spotřebič je určen pro použití v domácnostech a může být používán také:
 - v kuchyňkách obchodů, kanceláří a jiných obdobných zařízeních
 - v usedlostech,
 - v hostinských kuchyňkách v hotelech, motelech a jiných ubytovacích zařízeních,
 - v zařízeních typu Bed & Breakfast.
- Do stěn myčky nesmějí být v žádném případě vrtány otvory.

Ochrana dětí před úrazem

- Tento spotřebič smějí obsluhovat pouze dospělé osoby. Dbejte, aby se děti spotřebiče nedotýkaly a aby ho nepoužívaly jako hračku. Zajistěte, aby si nehrály s ovládáním myčky.
- Při provozu myčky dbejte, aby se děti ke spotřebiči nepřibližovaly.
- Čisticí prostředky obsahují dráždivé a abrazivní látky. Tyto přípravky mohou způsobit poleptání očí, úst a hrdla. Při požití mohou způsobit mimořádně nebezpečná poranění.
- Vyhýbejte se kontaktu těchto látek s pokožkou a s očima. Po ukončení mycího cyklu zkontrolujte, zda je nádrž myčky prázdná.
- Nenechávejte mycí prostředky v dosahu dětí. Mycí prostředek dávejte do pračky bezprostředně před spuštěním myčky.
- Voda z myčky není pitná, dbejte proto, aby se děti k myčce nepřibližovaly, jsou-li dvířka zařízení otevřena.
- Rovněž dbejte, aby si děti nesadaly na otevřená dvířka myčky a nehrály si s nimi.
- Po vybalení spotřebiče odstraňte obaly z dosahu dětí.
- Obaly skladujte mimo dosah dětí (např.: plastové sáčky, polystyrén apod.), neboť mohou být pro děti nebezpečné a mohou způsobit smrt udušením.

Použití

- Tento spotřebič není vhodný pro osoby (včetně dětí) se sníženými psychickými či mentálními schopnostmi ani osoby bez předchozí zkušenosti s jeho použitím pokud nejsou pod dohledem nebo vedoucí osobou odpovědné osoby.
- Nikdy neotvírejte dvířka, je-li myčka v chodu, protože může dojít k opaření horkou párou nebo vystříknutou horkou vodou.
- Nikdy neotvírejte dvířka, je-li myčka v chodu, a to zejména ve fázi ohřívání vody (nebezpečí opaření, viz výše). Myčka je vybavena bezpečnostním systémem, který okamžitě zablokuje chod myčky v případě otevření dveří.
- Používejte výhradně přípravky, které jsou speciálně určeny pro váš spotřebič (změkčovací sůl, mycí prostředky a leštidla).
- Zásadně nepoužívejte chemická rozpouštědla, protože by mohlo dojít k výbuchu.
- Zavírejte dvířka myčky vždy poté, co jste dovnitř naskládali nádobí, nebo je vyndali ven.
- Nikdy netlačte otevřená dvířka myčky dolů, ani si na ně nesedejte.
- Po ukončení programu odpojte spotřebič ze sítě a zavřete přívod vody.
- Spotřebič neumísťujte do bezprostřední blízkosti zařízení sloužících k vaření či topení, protože působením tepla by mohlo dojít k poškození myčky.
- Do myčky nikdy nekládejte předměty, které nejsou určeny k mytí v myčce.
- Pokud jste vyndali nádobí před ukončením mycího programu, je nutno ho důkladně opláchnout pod tekoucí vodou a odstranit případné zbytky mycího prostředku.
- V případě poruchy se nikdy nepokoušejte myčku opravit sami. Opravy provedené nekvalifikovanými osobami mohou mít za následek vážné poruchy a poškození spotřebiče.
- Spotřebič je vyroben v souladu s platnými bezpečnostními předpisy. Veškeré opravy by měly být prováděny kvalifikovanými techniky. Opravy nebo změny, které neodpovídají těmto předpisům, mohou ohrozit vaše zdraví. V případě výměny používejte pouze originální díly.
- Pokud se na spotřebiči projeví jiné poruchy, než které jsou uvedeny v této příručce, odpojte přístroj ze sítě (vytáhněte zástrčku) nebo přerušete příslušný obvod a kontaktujte servisní středisko.

Ekonomické a ekologické mytí nádobí

- Odstraňte z nádobí zbytky potravin (kosti, jádérka, apod.).
- Nádobí ručně nepředmývejte (zbytečná spotřeba vody).
- Plně využijte kapacitu myčky. Mytí bude hospodárné a ekologické.
- Zvolte vždy program mytí odpovídající typu umývaného nádobí a stupni jeho zašpinění.
- Nepoužívejte větší dávky mycího prostředku, soli a leštidla. Dodržujte dávky doporučené v tomto návodu a respektujte údaje vyznačené na obalech výrobku.
- Zkontrolujte nastavení dávkování změkčovače vody (viz kapitola Nastavení změkčovače na straně 9).

POPIS SPOTŘEBIČE

Představení spotřebiče

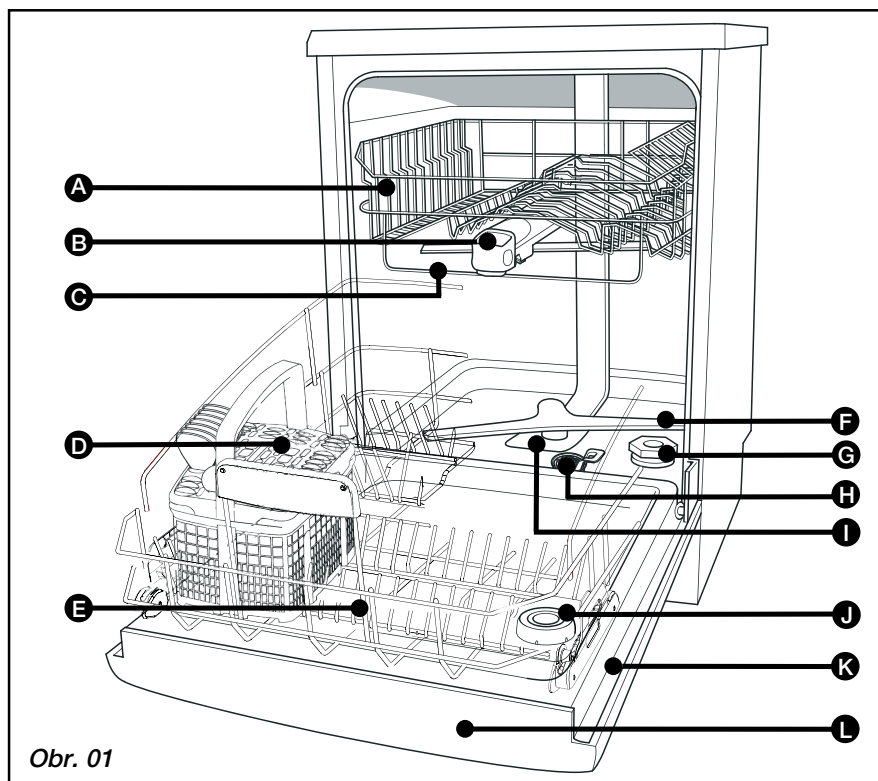

Obr. 01

A Horní koš

B Dávkač mycích prostředků

C Blokáda na horním koši

D Přihrádka na příbory

E Spodní koš

F Dolní ostřikovací rameno

G Zásobník soli

H Odpadový filtr

I Hlavní filtr

J Dávkač leštidla

K Výrobní štítek

L Ovládací panel

Poznámka

Tento návod k použití platí pro několik typů myček, proto se můžete setkat s drobnými rozdíly mezi výbavou popisovanou v tomto návodu a výbavou vašeho spotřebiče.

Popis ovládacího panelu (podle modelu)

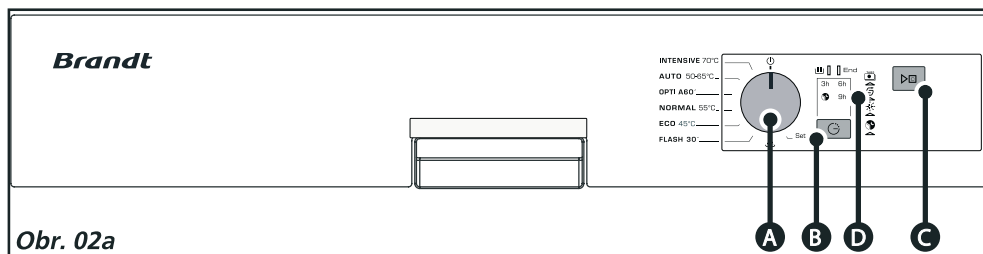

Obr. 02a

A Volič programů (3 funkce):

- **Výběr programu:** Otočte volič pro výběr programu.
- **Nastavení:** Otočte volič do polohy „Set“ pro přístup k nastavení změkčovače (viz strana 9).
- **OFF:** Otočte volič do polohy „OFF“ pro ukončení programu.

B Nastavení, Odložený start:

Změna nastavení (viz strana 9).

Nastavení Odloženého startu (viz strana 18).

C Start/Zrušení:

Stiskněte toto tlačítko pro spuštění programu. V případě chyby nebo zrušení volby či probíhajícího programu, přidržte tlačítko stisknuté po dobu 3 sekund.

D Kontrolky:**Multifunkční výrobky**

Kontrolka svítí: naznačuje, že je aktivována funkce „4 v 1“ (viz strana 9). Programy jsou automaticky přizpůsobeny multifunkčním prostředkům (např. tabletám).

Sůl

Kontrolka svítí: přihrádka na sůl je prázdná nebo téměř prázdná.

Leštidlo

Kontrolka svítí: přihrádka s leštidlem je prázdná nebo téměř prázdná.

Odložení programu na dobu s nízkým tarifem (noční proud).

Tato funkce není v ČR k dispozici z důvodu rozdílného řídicího signálu.

Aktuální program:

Kontrolka svítí: program je spuštěn.

Konec:

Kontrolka svítí: mycí program skončil.

INFORMACE

 **Důležité upozornění**
Pro zajištění perfektních výsledků mytí a sušení bez skvrn je zapotřebí správně nastavit spotřebič, pomocí nastavení systému změkčování vody.

Vodní kámen:

v dešťové vodě se při průchodu půdou rozpouštějí minerální soli, některé minerály následně obnoví svou pevnou formu, a vytvoří tzv. „vodní kámen“. Vodní kámen snižuje účinnost mycího prostředku, zanáší myčku a ponechává na nádobí bělavé stopy.

Čím více obsahuje voda rozpuštěných minerálů, tím je „tvrdší“.

Použijte prostředky, které odpovídají tvrdosti vody ve vaší lokalitě.

Existuje několik typů prostředků. Jak správně vybrat?

Pro nepřekonatelné výsledky přednostně využijte kombinaci tradičních prostředků:

- 1 Mycí prostředek pro perfektní mytí nádobí (prášek, tekutý prostředek nebo tablety.)
- 2 Regenerační sůl pro správnou funkci změkčovače vody vaší myčky.
- 3 Leštidlo pro usnadnění sušení a odstranění stop po kapkách.

 **Důležité upozornění**
V žádném případě nepoužívejte běžný prostředek pro ruční mytí nádobí!

Pro komfortní použití a pouze za určitých podmínek tvrdosti vody < 25°F mohou multifunkční tablety nahradit použití leštidla nebo regenerační soli.

- Tablety „2 v 1“ obsahují mycí prostředky a leštidlo nebo činidlo plnicí funkce soli.
- Tablety „3 v 1“ obsahují mycí prostředky, leštidlo a činidlo plnicí funkce soli
- Tablety „4 v 1“, „5 v 1“, ... obsahují navíc přísady, které např. zamezují opotřebením sklenic špatné kvality nebo eliminují rizika koroze nerezové oceli.

 **Důležité upozornění**
Dodržujte pokyny uvedené v návodu k použití a doporučení uvedená na obalu multifunkčních prostředků.

 **Rada**
V případě pochybností kontaktujte výrobce mycího prostředku, pokud je nádobí na konci programu velmi mokré nebo pokud se objeví vodní kámen.

POKYNY PŘED PRVNÍM POUŽITÍM

Měření tvrdosti vody a výběr typu mycího prostředku: tradiční nebo multifunkční

Jednoduchým způsobem můžete zjistit vápnitost vody pomocí proužku, který je součástí dodávky vaší myčky nádobi. Můžete také kontaktovat místní vodárenskou společnost, která vám poskytne údaje o tvrdosti vody.

- Nechte odtéct trochu vody z vodovodního kohoutku.
- Potom naplňte sklenici vodou.
- Uchopte kontrolní proužek a ponořte ho do vody na dobu 3 sekund.
- Počkejte 1 minutu, zatřepejte jím a podívejte se na zabarvení pro zjištění tvrdosti vody.



Tabulka tvrdosti vody

Proužek	□□□□□	■□□□□	■ ■ □□□	■ ■ ■ □□	■ ■ ■ ■ □	■ ■ ■ ■ ■	
Tvrdost vody	0-10°F 0-1mmol/l 0 - 5,6 °dH	10-18°F 1-1,8mmol/l 5,6 - 10 °dH	18-25°F 1,8-2,5mmol/l 10 - 14 °dH	25-40°F 2,5-4mmol/l 14 - 22,4 °dH	40-55°F 4-5,5mmol/l 22,4 - 30,8 °dH	55-70°F 5,5-7,0mmol/l 30,8 - 39,2 °dH	> 70°F > 7,0mmol/l > 39,2 °dH
Voda	Měkká	Středně tvrdá	Středně tvrdá	Tvrdá	Tvrdá	Tvrdá	Velmi tvrdá
Změkčení a použití soli	Volitelné	Nezbytné v případě klasických prostředků	Nezbytné v případě klasických prostředků	Nutné	Nutné	Nutné	Nutné

Možnost použití klasických prostředků	Použití pouze klasických prostředků
<p>1</p> <p>nebo</p> <p>2</p> <p>Multifunkční tablety</p>	<p>1</p>

1 Klasické produkty: P: prášek nebo L: tekutý detergent nebo jedna tableta + S: Regenerační sůl + R: oplachovací prostředek

2 Multifunkční detergenty: multifunkční tablety

NASTAVENÍ ZMĚKČOVÁNÍ

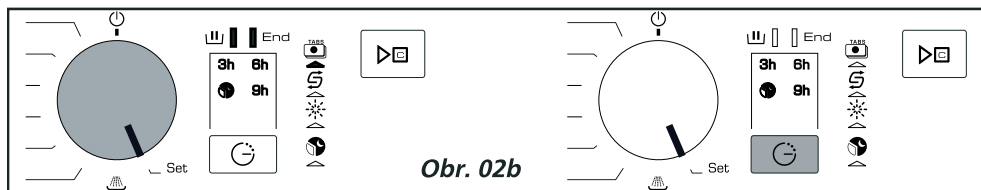

! Důležitá informace:
Je nutné správně nastavit změkčovač vody podle tvrdosti vody v místě, kde používáte svůj spotřebič.

- Je-li nastavení příliš nízké, může na nádobí zůstat vodní kámen.
- Je-li nastavení příliš vysoké, existuje riziko, že bude sklo zakalené.

Pokud se přestěhuje, znovu proveďte kontrolu a nastavení změkčovače vody.

Postupujte podle následujících kroků, chcete-li nastavit změkčovač vody podle kontrolní tabulky:

- Otočte volič do polohy „Set“. Rozsvítí se symboly .
- Stiskněte tlačítko „Odložený start“ , rozsvítí se režim nastavení (tovární nastavení je: , 3H, 9H,).
Chcete-li změnit toto nastavení (v závislosti na tvrdosti vody), stiskněte tlačítko „Odložený start“ . Po každém stisknutí se změní nastavení (viz následující tabulka).
- Nastavení je automaticky ověřeno při ukončení režimu „Set“, tedy když je volič na pozici některého z programů nebo na pozici „“.
- Při použití multifunkčních tablet, jen při tvrdosti vody menší než 25°F (<2,5 mmo / l) stále svítí .

Testovací proužek							
Tvrdost vody	0-10°F 0-1mmol/l 0 - 5,6 °dH	10-18°F 1-1,8mmol/l 5,6 - 10 °dH	18-25°F 1,8-2,5mmol/l 10 - 14 °dH	25-40°F 2,5-4mmol/l 14 - 22,4 °dH	40-55°F 4-5,5mmol/l 22,4 - 30,8 °dH	55-70°F 5,5-7,0mmol/l 30,8 - 39,2 °dH	> 70°F > 7,0mmol/l > 39,2 °dH
Klasické mycí prostředky							
Multifunkční tablety				Kontrolka svítí:			
				Kontrolka nesvítí nebo bliká:			

! Důležité upozornění:
Pro multifunkční prostředky umožňuje nastavení tvrdosti vody 1-10°F nebo 0-1 mmol/l deaktivovat kontrolku soli.

BEZPEČNOST MYČKY

Dvířka nejsou řádně zavřena

Displej bliká , jsou-li dvířka otevřená nebo nejsou řádně zavřena.

Zablokování programů

Je-li myčka nádobí v chodu, tlačítka jsou automaticky zablokována, aby nedošlo k jejich náhodnému zmáčknutí. Myčka nádobí se automaticky odblokuje po ukončení programu nebo zablokování zrušíte, podržíte-li tlačítko  po dobu 3 sekund.

Bezpečnostní systém bránící přetékání

Tento systém automaticky aktivuje čerpadlo, je-li úroveň vody v myčce příliš vysoká.

Bezpečnostní systém bránící úniku vody

Systém odpojí přívod vody, jestliže pod spotřebičem dojde k jakémukoli úniku vody.

Celková bezpečnost

Přívodní systém je vybavený mechanismem, který okamžitě odpojí přívod vody v případě jejího unikání.

Zobrazení závady na displeji

Symbol „End“ rychle bliká. Podívejte se prosím na tabulku na straně 24.



Poznámka:

Jakmile je závada odstraněna, podržte tlačítko  po dobu tří sekund pro získání přístupu k programům.

POUŽITÍ MYCÍCH PROSTŘEDKŮ

Použití mycích prostředků (Obr. 03, 04, 05)

Aby bylo plnění mycího prostředku snazší, je dávkovač umístěn v přední části horního koše. Je kompatibilní se všemi výrobky doporučenými pro vaši myčku.

Práškové nebo tekuté (Obr. 03)

- Vysuňte přihrádku dávkovače
- Napiňte dávkovač alespoň po značku minimální hodnoty náplně v případě lehce zašpiněného nádobí a po značku maximální hodnoty v případě špinavého nádobí. Je-li nádobí velmi špinavé a u programů, které vyžadují předmytí, doporučujeme přidat 5 g mycího prostředku (jedna dezertní lžička) do mycího prostoru myčky v souladu s tabulkou programů.
- Zavřete dávkovač.

„Multifunkční„ nebo tradiční tablety (Obr. 04 a 05)

- Vložte tabletu do externí přihrádky (Obr. 04) nebo (kvůli optimálnímu mytí) vysuňte přihrádku dávkovače a vložte do ní tabletu. (Obr. 05).
- Zavřete dávkovač.

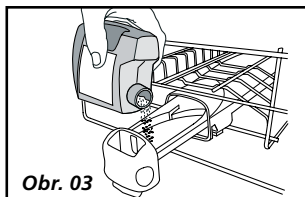

Obr. 03

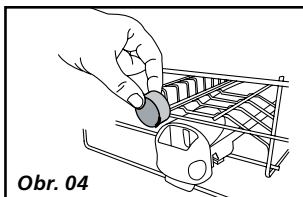

Obr. 04

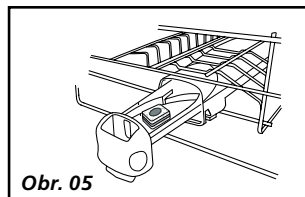

Obr. 05

⚠ Důležitá informace:
Tyto produkty skladujte mimo dosah dětí a v suchých prostorách (ochranný film na tabletách se ve vlhkém prostředí rozpouští). Používejte produkty speciálně navržené pro myčky nádobí.

POUŽITÍ SOLI

Plnění soli (Obr. 6)

! **Důležité upozornění:**
Používejte speciální regenerační sůl do myčky, v žádném případě nepoužívejte stolní nebo potravinářskou sůl, které by mohly váš přístroj poškodit.

- A** Odšroubujte a odstraňte uzávěr zásobníku na sůl.
- B** Naplňte zásobník regenerační solí speciálně určenou pro myčku. Pevně našroubujte víčko zpět.
- C** Použijte nálevku dodanou s myčkou. Napoprvé doplňte vodu až po okraj.

Indikace hladiny soli:

Kontrolka se rozsvítí, když je třeba přidat sůl. Po naplnění může zůstat rozsvícena, dokud se sůl dostatečně nerozpustí, většinou po jednom cyklu (nebo pokud není naplnění úplné).

Může být deaktivována, jak je uvedeno na straně 9.

! **Důležité upozornění:**
V případě přesypání soli se doporučuje odstranit krystalky soli, aby se zamezilo riziku rezivění vnitřního prostoru myčky a provést program oplachu (viz strana 17). Důkladně zašroubujte zpět uzávěr nádrže.

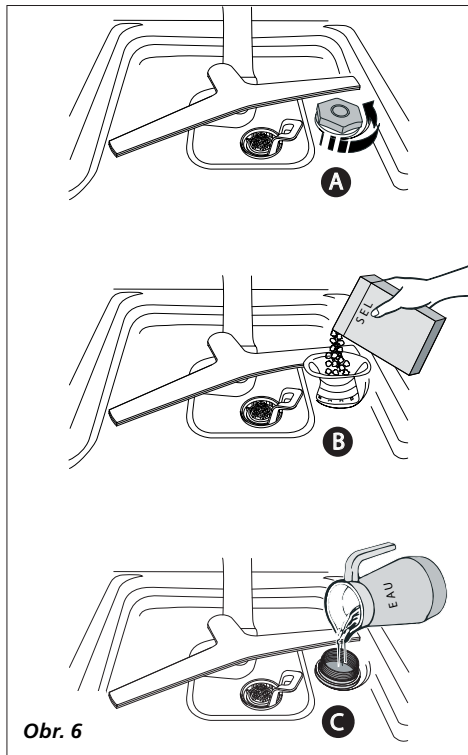

Obr. 6

POUŽITÍ LEŠTIDLA

Leštidla pro myčky nádobí (Obr. 07)

! **Důležité upozornění:**
Používejte speciální leštidlo pro myčky nádobí pro účinnější sušení a jako prevenci vytváření povlaků.

- A** Odšroubujte a sejměte víčko přihrádky.
- B** Před spuštěním myčky naplňte přihrádku leštidlem až po páčku nastavení. Pevně našroubujte víčko zpět.
- C** Předem nastavená hodnota je 2.

Je-li sušení neúčinné nebo na skle zůstávají stopy (po několika cyklech), můžete zvýšit dávkování nastavením na hodnotu 3.

Q Rada:
Nastavení na hodnotu 1 sníží spotřebu leštidla a může být dostatečné.

Stanovení úrovně leštidla: ✨
Kontrolka na ovládacím panelu svítí, když je nutné doplnit leštidlo.

! **Důležité upozornění:**
Jestliže leštidlo po doplnění na dvířka přetéká, setřete přebytečný prostředek. Zamezíte tak vzniku pěny.

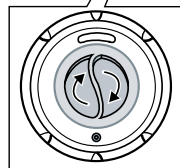
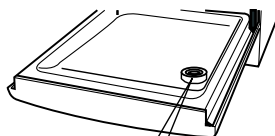

Obr. 07

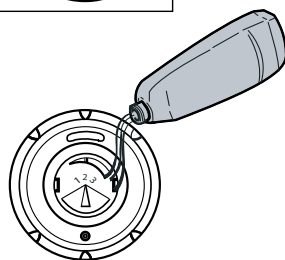

Obr. 08



Obr. 09

Nastavení úrovně

VYBAVENÍ MYČKY

Kapacita myčky: 13 standardních sad nádobí



Velmi důležitá informace:

Předměty, jejichž mytí v myčce nádobí nedoporučujeme:

- dřevěná prkénka na krájení potravin,
- kuchyňské potřeby z nerezavějící oceli nebo plastu, které nejsou tepelně stálé,
- nádobí z mědi nebo cínové slitiny,
- lepené nádobí a přístroje,
- nádobí s mádly ze dřeva, rohoviny nebo perleti,
- starožitný nebo ručně malovaný porcelán.

Kupujete-li si nové nádobí, sklenice nebo přístroje, ověřte si, zda je lze mýt v myčce nádobí.

DOLNÍ KOŠ

Uspořádejte předměty tak, aby voda mohla volně cirkulovat a omývat jednotlivé kusy nádobí.

Umístěte nádobí velkého průměru a pánve po stranách koše.

Nepokládejte ani nepokládejte kusy nádobí těsně na sebe a nepřekrývejte ploché talíře či vyduté nádoby (Obr. 08).

Skládací rošty vám usnadní uspořádání velkých předmětů (Obr. 09) (podle modelu myčky).



Poznámka:

Po zasunutí dolního koše zpět do myčky se ujistěte, že se žádný předmět nedotýká koše horního, aby nedocházelo k blokování rotoru.

Jak vyndávat umyté nádobí z myčky
Nejdříve vyprázdňte dolní koš. Nebude vám tak kapat voda z horního koše na předměty v dolním koši.

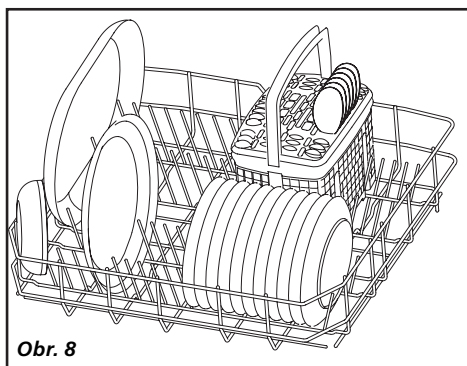

Obr. 8

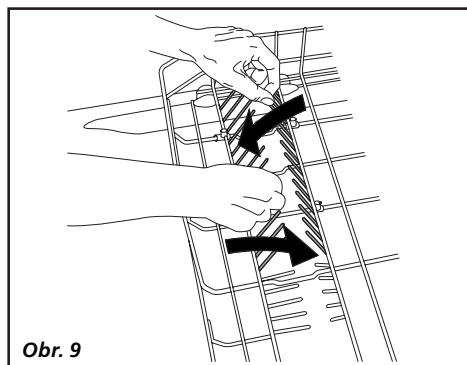

Obr. 9

HORNÍ KOŠ

Tento koš je navržen především pro mytí sklenic, hrníčků, pečících forem, malých salátových misek, misek a podšálků.

Uspořádejte jednotlivé kusy nádobí metodicky (uspořádejte sklenice, hrníčky a misky společně), čímž ušetříte prostor (Obr. 10).

Na sklopné policičky můžete také umístit hrníčky, naběračky a podobné předměty.

Poznámka:
Sklenice, hrníčky a misky vkládejte tak, aby jejich vnitřek směřoval dolů.

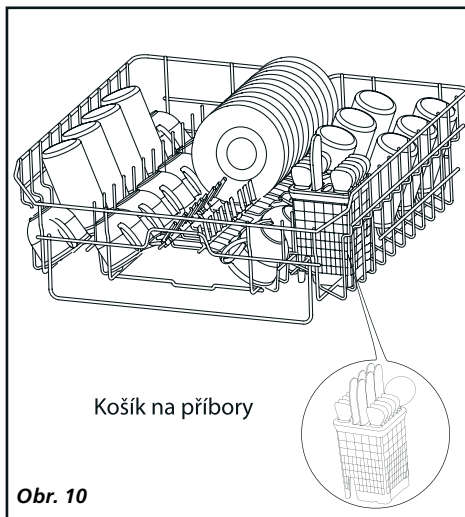

Obr. 10

Nastavení výšky horního koše

Jestliže do dolního koše umístíte větší kusy nádobí, musíte horní koš zvednout do vyšší polohy.

To lze provést i se zcela naplněným košem (Obr. 11).

1 Nastavení do VYŠŠÍ POLOHY:
Opatrně zvedněte koš na každé straně, dokud nezůstane uzamčen ve vyšší poloze.

2 Nastavení do NIŽŠÍ POLOHY:
Zvedněte celý koš na obou stranách, abyste jej uvolnili z vyšší polohy, a potom jej spustíte do dolní polohy.

! Důležitá informace:
Zkontrolujte, zda jsou obě strany ve stejné výšce a koš je ve vodorovné pozici.

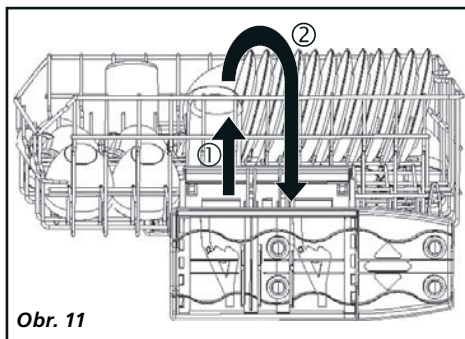

Obr. 11

KOŠ NA PŘÍBORY

Aby bylo plnění flexibilnější, lze koš na příbory posouvat po lištách.

Můžete jej umístit do kterékoli části dolního koše, chcete-li změnit uspořádání předmětů, které jsou součástí náplně (Obr. 12).

Jsou-li příbory či misky příliš vysoké a do koše se nevejdou, upravte výšku horního koše (má-li váš model myčky nastavitelný horní koš).

Mřížky na koši na příbory jsou nastavitelné, díky nim můžete příbory uspořádat tak, aby bylo mytí co nejúčinnější. (obr. 13)

Mřížky využívejte pro dosažení optimálního výsledku mytí i sušení.

Rukojeti příborů uložte tak, aby směřovaly dolů.

⚠ Důležitá informace:
Z bezpečnostních důvodů doporučujeme, abyste nože umístili do koše špičkou dolů (předejdete tak možnému zranění).

Nože s dlouhou čepelí a jiné ostré kuchyňské předměty pokládejte vodorovně do horního koše.

Příbory s rukojetí z rohoviny nepatří do myčky nádobí!

Stříbrné příbory umístěte tak, aby se nedotýkaly předmětů z jiných kovů. K tomu účelu využijte separační mřížku.

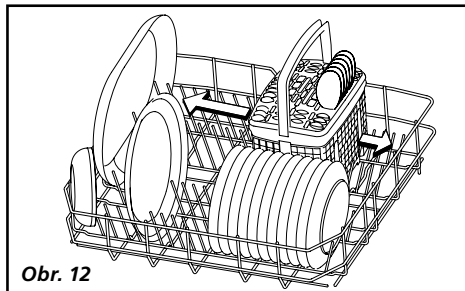

Obr. 12

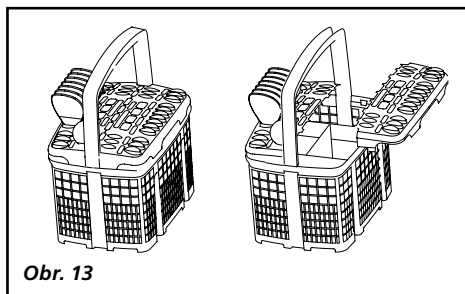

Obr. 13

TABULKA PROGRAMŮ

Typ nádobi: porcelán, hrnce, přístroje, sklo, apod.	Různé	Křehké	Různé	Různé	Různé	Různé	Různé	Různé	Odolné
Množství, typ, stav potravinových zbytků	Velmi krátký cyklus (bez mycího prostředku) oplachuje a nádobi zvlhčí, když jej mýjete ke konci dne nebo až na druhý den.	Velmi krátké 30ti minutové mýtí určené speciálně pro malé množství nemastrné nádobi, bez zaschlých zbytků	Střední znečištění nádobi běžné znečištěné a mastné. Nejúspornější program, pokud jde o úsporu vody a energie.	Normálně špinavé, tj. běžné množství lepkavých a mastných zbytků.	Krátký 60 minut program určen speciálně pro každodenní mýtí s malým množstvím mírně lepkavých zbytků.	Automatická detekce množství zbytků optimalizuje výsledky a soustředí se na úsporu energií.	Velmi špinavé nádobi a velké pánev se zapencenými zbytky, masnými, zapečený sýr, omáčky, atd.		
Programy	Předmýtí 	Flash 30'	Eco 45' *	NORMAL** 55°C	OPTI A 60'	AUTO 50-65°C	INTENSIVE 70°C		
Průběh programů	Předmýtí ve studené vodě	Mýtí při teplotě vody 45 °C	Mýtí při teplotě vody 45 °C	Mýtí při teplotě vody 55 °C	Mýtí při teplotě vody 60 °C	Mýtí při teplotě vody 50-65 °C	Předmýtí v horké vodě		
	Opláchnutí	Opláchnutí	Opláchnutí	Opláchnutí	Opláchnutí	Opláchnutí	Opláchnutí		
	Opláchnutí horkou vodou	Opláchnutí horkou vodou	Opláchnutí horkou vodou	Opláchnutí horkou vodou	Opláchnutí horkou vodou	Opláchnutí horkou vodou	Opláchnutí horkou vodou		
	Sušení	Sušení	Sušení	Sušení	Sušení	Sušení	Sušení		
Délka programu (min)	15	30	180	130 - 150	60	85 - 115	120 - 140		
Spotřeba vody (l)	4,5	11	10	14,5 - 16,5	14 - 16	14-16	14,5 - 16,5		
Spotřeba energie (kWh)	0,02	0,8	0,94	1,3 - 1,4	1,3 - 1,4	1,25-1,4	1,7-1,8		

Tyto hodnoty se týkají:

- běžné spotřeby s oddělenými výrobky (mycí prostředky, sůl, leštidlo),
- mýtí pouze při použití multifunkčního prostředku.

Mohou se lišit v závislosti na naložení myčky, teplotě vody, nastavení změkčovače, přítomnosti leštidla a napájecím napětí.

Doporučené programy:

*EN50242

**IEC436/DIN44990

Režim vypnuto: ≤ 0,5 W

Ponecháno zapnuto - automaticky úsporný režim: ≤ 1 W

OVLÁDÁNÍ MYČKY

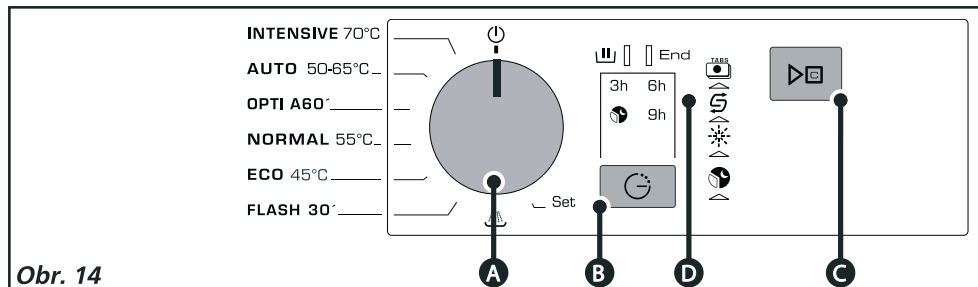

Obr. 14

Doporučení
Podle tabulky programů na předchozích stranách určete, jaký program potřebujete pro daný typ a množství nádobí a stupeň znečištění zbytků jídla.

Okamžité spuštění programu

Vyberte požadovaný program otočením voliče **A**.

Potvrďte výběr stisknutím tlačítka **C**. Program se spustí a rozsvítí se kontrolka **D** „“.

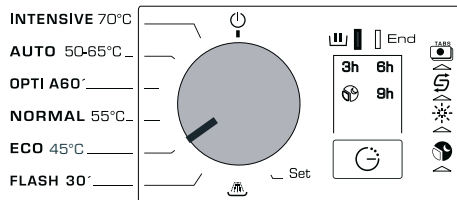
**Odložený start programu**

U tohoto typu myčky nádobí můžete odložit start mycího programu následovně:

Vyberte požadovaný program otočením voliče **A**.

Stiskněte jednou tlačítko **B**.

Stiskněte tlačítko **B** tolikrát, kolik hodin chcete oddálit spuštění programu. (**3,6,9** hodin nebo ) (funkce synchronizace s Nočním proudem není v ČR použitelná).

Rozsvítí se kontrolka **D** dle zvoleného programu.

Potvrďte výběr stisknutím tlačítka **C**. Rozsvítí se kontrolka **D** „“.

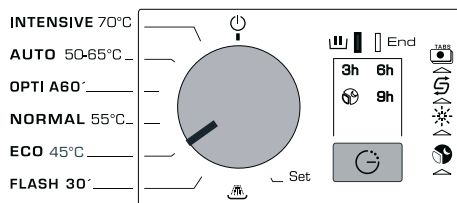

Ukončení programu

Před koncem programu kontrolka **D** „End“ bliká několik minut a poté jakmile program skončí, svítí stále.

Zrušení programu

Chcete-li program zrušit, nebo pokud jste provedli nesprávný výběr programu, podržte na několik sekund tlačítko **C**.

Program se zastaví a kontrolka **D** „“ zhasne.

Poté můžete znovu zvolit požadovaný program.

Vypnutí spotřebiče

Když program skončí, otočte volič **A** do polohy „“.

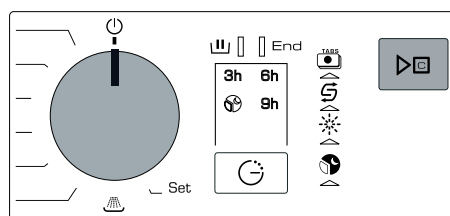
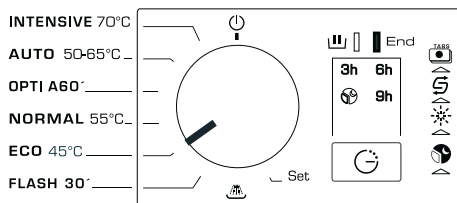

 **Poznámka:**
Elektrický bezpečnostní systém dvířek může krátce rozsvítit světelné ukazatele, když dvířka otevřete nebo zavřete. Tento jev neovlivní chod vaší myčky.

Je-li to nutné, zejména v případě přenastavení změkčovače vody, může být na začátku programu automaticky spuštěn tříminutový regenerační proces. O tuto dobu bude mycí program prodloužen. Jde o tichou operaci.

ČIŠTĚNÍ ODPADNÍCH FILTRŮ

Filtrační systém se skládá z několika částí:

- A** Odpadový filtr
- B** Velký hlavní filtr
- C** Mikrofiltr

Filtry jsou umístěny uprostřed vany a musejí být pravidelně čištěny, má-li být výsledek mytí optimální.

Postup:

1. Před odmontováním filtrů odstraňte zbytky a odpad z hlavního velkého filtru (**B**) houbičkou, aby tyto odpadky neucpávaly trysky sprchovacích ramen. Vrtuli nastavte podle obrázku (obr. 15).
2. Pootočte odpadový filtr o čtvrt otáčky a vyjměte ho (**A**): .
3. Vytáhněte hlavní filtr (**B**) .
4. Vyjměte síto mikrofiltru (**C**).

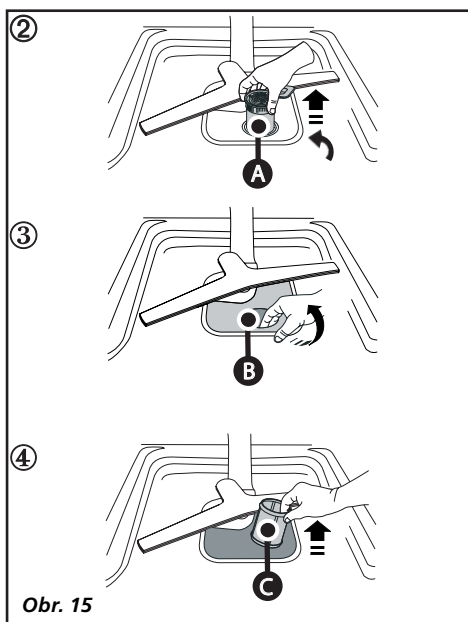
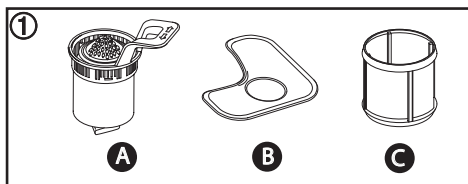

Obr. 15

5. Pečlivě vyčistěte filtry (**A**), (**B**), (**C**) pod tekoucí vodou (obr. 16).

Zpětná montáž:

V opačném sledu namontujte části (**C**), (**B**) a (**A**) zpět na své místo.

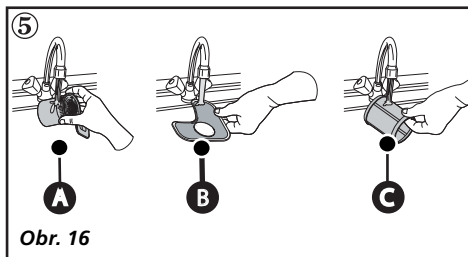

Obr. 16



Důležitá informace:

Nezapomeňte upevnit filtr odpadu **A** tak, že jej nejdříve zcela zasunete a pak jím otočíte o jednu čtvrtinu otáčky.

PRAVIDELNÁ ÚDRŽBA

• Pravidelná údržba

Každé 3 až 4 měsíce je doporučeno spustit program INTENSIVE 70 °C s prázdnou myčkou, abyste odstranili veškeré případné usazeniny. Při tomto čištění myčky používejte speciální čisticí prostředek prodáváný běžně v obchodní síti.

 **Důležité upozornění**
Tento přípravek uchovávejte mimo dosah dětí.

• Pokud myčku delší dobu nepoužíváte

Vyčistěte celou myčku, odpojte ji od elektrické sítě a uzavřete přívod vody. Myčku chraňte před mrazem.



 **Doporučení**
Nepoužívejte abrazivní prášky, drátěnky, přípravky na bázi lihu ani ředidla. Používejte hadříky a houbičky.

• Čištění a údržba Vašeho přístroje

Pro údržbu Vašeho spotřebiče doporučujeme používat prostředky značky Clearit.

ŘEŠENÍ PROBLÉMŮ

Přehled chybových hlášení

3h 6h  9h	modely bez displeje: zobrazení pomocí diod		3h 6h  9h
●○○○	d01: závada na přívodu vody (kohoutek)	d07: přetékání/únik vody	●●●○
○●○○	d02: závada na odtoku	d08: závada ostříkovače	○○○●
●●○○	d03: závada ohřevu	d11: závada ostříkovače	●●○○
○○●○	d04: závada čidla teploty	d12: nedostatečná úroveň vody (odčerpání odtokem)	○○●●
●○●○	d05: porucha čerpadla	d13: přehřívání	●○●●
○●●○	d06: porucha čerpadla	d14: špatné napojení odtoku, nedostatečný přívod vody nebo zanesené filtry.	○●●●

 **Doporučení**
Když dojde k některé z výše uvedených poruch a budete volat opraváře, nezapomeňte mu sdělit zobrazenou zprávu (d01, d02...), abyste mu usnadnili práci.

Před tím, než zavoláte servis

Závada	Možné příčiny	Řešení
Při otevření dvířka těžce dopadají (typ s možností vestavby)	- pružiny dvířek nejsou dostatečně napnuty, aby kompenzovaly hmotnost panelu.	- dotáhněte 2 napínací šrouby přístupné ve spodní části spotřebiče nad předními nožkami
Otevřená dvířka nedrží ve vodorovné poloze nebo se příliš rychle vracejí (typ s možností vestavby)	- pružiny dvířek jsou příliš napnuté. - chybí dřevěný panel	- uvolněte 2 napínací šrouby přístupné ve spodní části spotřebiče nad předními nožkami - opatřete spotřebič dřevěnou deskou (případně spojovací provizorní panel) a seřídít pružiny
Dvířka se při zavírání „zadrhnou“	- spotřebič není nainstalován rovně - dvířka jsou špatně vycentrována vůči vaně.	- seřídte nožičky - vycentrujte nastavením zadních nožek
Horní koš nedrží v horní poloze	- špatná manipulace (koš je vytahován nahoru příliš rychle)	- s košem manipulujte postupně (viz návod), napřed na jedné straně a potom na druhé
Průsak kolem myčky nebo pod ní (posuňte spotřebič, abyste průsak lépe lokalizovali)	- průsak u vodovodního kohoutku - únik vody ze spotřebiče, na displeji se zobrazí hlášení d07.	- zkontrolujte těsnění a dotáhněte matici. - uzavřete přívod vody a zavolejte servisního technika
Malý průsak dvířky	- spotřebič není vyvážený - dvířka jsou špatně vycentrována vůči vaně myčky	- seřídte nastavitelné nožky. - nastavte zadní nožičky

Kontrolky

Problém	Možné příčiny	Řešení
Kontrolka soli stále svítí	- došla sůl nebo je nedostatek soli v nádržce, aby se ponořil plovák	- doplňte do nádržky sůl a vyčkejte dobehnutí cyklu. V případě měkké vody, kdy není třeba přidávat sůl, zůstává kontrolka trvale rozsvícená.
Všechny kontrolky se postupně rozsvěcují. Kontrolka bliká, program se nespouští.	- špatné naprogramování - špatná poloha voliče programu (mezi 2 polohami)	- zrušte nastavený program stisknutím tlačítka Start/Zrušení po dobu 3 sekund a poté přeprogramujte - nastavte volič proti příslušnému programu

Související s programováním, zobrazením na panelu

Problém	Možné příčiny	Řešení
Cyklus trvá příliš dlouho	- úspěšné programy jsou delší, protože kompenzují nižší teplotu delším promýváním a sušením	- použijte tyto programy raději v noci, kdy nezáleží na době trvání mycího programu
Spotřebič vyhazuje pojistky (jistice)	- Maximální proudové zatížení pojistky (jistice) nestačí pro všechny spotřebiče, které jsou zapnuty současně - vnitřní závada na spotřebiči	- zkontrolujte maximální proudové zatížení vašeho jističe (pojistky) - přiveďte servisního technika.
Spotřebič se nezapíná	- není napětí v síti (zásuvka není pod napětím) - zavřený kohout přívodu vody, zobrazí se symbol d01. - přehnutá přívodní hadice - chybná volba nebo zablokování programu. - příliš dlouhý stisk (>2 sec.) tlačítka „Start“ - zabezpečení spotřebiče (proti úniku) zobrazení d07.	- zkontrolujte zásuvku a pojistku - zkontrolujte, zda je otevřený kohoutek přívodu vody - zkontrolujte správné vedení hadice - stiskem tlačítka Start na 3 sec. zrušte volbu a znovu naprogramujte - jedním stiskem tlačítka Start spusťte program - zavolejte servisního technika
Spotřebič nevypouští vodu Zobrazí se symbol d02	- víko na sifonu výlevky není sejmuté - vypouštěcí hadice je ohnutá - filtry jsou úplně zanesené - čerpadlo je zablokované	- sejměte víko - zkontrolujte správné vedení hadice za spotřebičem - vymontujte a vyčistěte filtry a výpusť - spusťte znovu program namáčení, pokud závada přetrvává, zavolejte technika.
Přístroj se znovu nespustí	- otevření dveří během cyklu mytí.	- počkejte na konec časové prodlevy obnovení cyklu (vnitřní řízení prováděné přístrojem).
Přístroj je zablokován (viz tabulku poruch 21).	- nevhovující instalace Výpusti: příliš nízká výpusť nebo příliš zatlačené potrubí. - sifonování: přístroj se vypouští současně s napouštěním.	- dodržte instalační rozměry vypouštěcí hadice.

Špatně umyté nádobí

Problém	Možné příčiny	Řešení
Stopy po zbytcích potravin, usazeniny ve skleničkách	- špatně rozložené nádobí (zakryté jiným větším kusem nádobí, nebo umístěné pod jiným kusem, slepené nádobí nebo do sebe zapadající nádobí) - horní vrtule je zablokovaná příborem, mísou apod. - špatně zabezpečený filtr se při mytí zvedá - zanesené síto mikrofiltru. - ucpání jednoho nebo několika ostřikovacích otvorů.	- nádobí řádně uspořádejte, využijte vhodnější oblasti a příslušenství lépe přizpůsobené každému kusu nádobí (viz návod.) - zkontrolujte volnost otáčení vrtule (akční prostor) a v případě potřeby ustavte koš do horní polohy. - zkontrolujte stav a zajištění filtru (dotáhněte filtr „na doraz“ směrem doprava). - vymontujte a vyčistěte všechny filtry (vlažnou vodou) včetně síta (1x měsíčně) - vymontujte vrtuli otočením páčky o čtvrtobrat a očistěte pod tekoucí vodou (nepoužívejte nástroje, které by mohly poškodit napouštěcí otvory). Vrtuli namontujte zpět.

Špatně umyté nádoby

Mastné skvrny	<ul style="list-style-type: none"> - dávka mycího prostředku je příliš nízká, mycí prostředek je málo účinný, výrobek ztratil účinnost. - nevhodný program (příliš nízká teplota vody, příliš krátké trvání mycího cyklu). 	<ul style="list-style-type: none"> - zvýšte dávku mycího prostředku, vyzkoušejte jiný mycí prostředek - zvolte program s vyšší teplotou.
Bílé skvrny (zjistěte původ skvrn)	<ul style="list-style-type: none"> - vápenatý film (odstraňuje se octem) - stopy soli (slaná pachuč , která ulpívá nádobí) 	<ul style="list-style-type: none"> - zkontrolujte obsah soli v nádržce (kontrolka nesvíí = OK) - zkontrolujte stupeň tvrdosti vody a správné nastavení změkčovače vody. V případě potřeby nastavte na vyšší roz-pětí dávek změkčovacího prostředku. - příliš tvrdá voda pro použití mycího prostředku „3 v 1“ bez přidání soli. - zkontrolujte, zda je řádně utažena zátká vaničky na sůl.
Bílé skvrny (zjistěte původ skvrn)	<ul style="list-style-type: none"> - zakalení skla vlivem příliš měkké vody (nedá se utřít) 	<ul style="list-style-type: none"> - zkontrolujte tvrdost vody z kohoutku a nastavte správně změkčovač. Některé mycí prostředky působí na sklo a dekor agresivně (změňte mycí prostředek, případně používejte ochranný prostředek)
Barevné skvrny (čaj, víno, káva)	<ul style="list-style-type: none"> - špatně rozložené nádoby - nedostatečná dávka mycího prostředku, nebo málo účinný prostředek - nevhodný program (příliš nízká teplota vody) 	<ul style="list-style-type: none"> - nastavte dutou stranu nádob směrem k ostřikování - zvýšte dávku mycího prostředku, vyzkoušejte jiný prací prostředek - zvolte vhodnější program s vyšší teplotou
Po opláchnutí jsou na skle skvrny nebo zaschlé kapky	<ul style="list-style-type: none"> - nepřítomnost nebo nízká dávka lešticího přípravku - zvětralý nebo neúčinný lešticí prostředek - používáte-li multifunkční prostředek 	<ul style="list-style-type: none"> - zkontrolujte kontrolku a naplňte nádržku na maximum, v případě potřeby nastavte dávkovač na nejvyšší dávku - použijte nový prostředek (kvalitní výrobek se snadno rozpouští a pění i ve studené vodě) - použijte funkci 4 v 1 (v závislosti na modelu)

Špatné fungování

Závada	Možné příčiny	Řešení
Permanentní plnění Na konci mycího cyklu je ve velkém filtru příliš mnoho nečistot	<ul style="list-style-type: none"> - zobrazí se symbol d12 - vypouštěcí otvor spotřebiče je umístěn příliš nízko. - filtry a výpusti jsou ucpány nečistotami. 	<ul style="list-style-type: none"> - vypouštěcí hadice vypadla na zem. - odmontujte a vyčistěte filtry a dno výpusti, před vložením do myčky odstraňujte z talířů nejhrubší nečistoty.
Stopy rzi na nerezovém nádobí	<ul style="list-style-type: none"> - kvalita nerezové oceli (zejména u nožů) není vhodná k mytí v myčce 	<ul style="list-style-type: none"> - používejte příbory „speciálně určené k mytí v myčce“ - zkontrolujte, zda je víko zásobníku na sůl dobře uzavřené.

Špatné výsledky sušení

Závada	Možné příčiny	Řešení
Četné kapky na skle	- nepřítomnost nebo nedostatečná dávka lešticího prostředku - dávka nebyla vpuštěna - rozmístění nádobí	- zkontrolujte kontrolku a naplňte nádržku na maximum. - pokud se nádržka vyprázdnila přibližně po 60 mycích cyklech, zavolejte servisního technika. - zmírněte nepříznivé projevy rozmístěním nádobí tak, aby co nejméně zdržovalo vodu a pokud možno, nechávejte dvířka na několik minut pootevřená.
Kapky na plastovém nádobí a teflonovém povrchu.	- Tyto materiály špatně schnou	- umístěte je pokud možno přednostně v horním koši.
Horší sušení při rychlém programu.	- u krátkých programů je teplota a doba sušení zkrácena, aby bylo trvání cyklu sníženo na minimum.	- zvolte vhodný program, nebo nechte dvířka několik minut pootevřená.
Srážení páry na vnitřní stěně dvířek nebo vany.	- na stěnách může docházet ke srážení páry, zejména při ochlazení (zvuková izolace přispívá k výskytu tohoto jevu).	

ZÁRUČNÍ A POZÁRUČNÍ SERVIS

Případné opravy spotřebiče musí provádět kvalifikovaný pracovník. Obrátíte-li se na příslušný servis, sdělte veškeré údaje o Vaší myčce (model, typ, výrobní číslo). Tyto informace jsou uvedeny na typovém štítku (viz obrázek 17).

Originální náhradní díly

V případě opravy nebo údržby použijte zásadně originální náhradní díly.

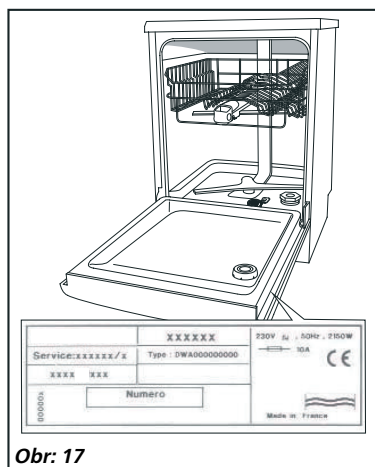

Obr: 17

ROZLOŽENÍ NÁDOBÍ PRO LABORATORNÍ TESTY

Pokyny a ukazatele pro zkušební laboratoře

Běžné údaje pro všechny modely:

- Kapacita mytí 13 standardních sad
 - Uspořádání nádobí obr. A-B-C; viz. následující strana
 - Nádobí vložené podle údajů uvedených na následující stránce, bez bočních sklopných polic
 - nastavení horního koše dolní pozice
 - nastavení leštidla 3
 - nastavení změkčovače vody 1,8-2,5 mmol/l
- (Viz § 5 „Nastavení změkčovače vody“ s uvedením podrobností)

Podrobnější informace o srovnávacích testech dle normy EN 50242 o stupni znečištění, typu nádobí a příborů atd. získáte u výrobce spotřebiče před započítím provádění testů.

Test podle standardní normy EN50424:

- doporučený program viz tabulka programů na str. 17
- dávkování mycího prostředku 32,5 g mycího prostředku B

Test podle metody IEC 436/DIN 44990

- Doporučený program viz tabulka programů na str. 17
- Dávkování mycího prostředku 5 + 27,5 g mycího prostředku C

Poznámka: Provádíte-li testy s multifunkčními tabletami: nastavení na tvrdost vody < 2.5 mmol/l (Viz § 5 pro získání podrobných údajů)

- Zkontrolujte, zda je změkčovač vody správně nastaven na tvrdost vody
- Vysuňte přihrádku s dávkovačem mycího prostředku a vložte tabletu do vnitřní přihrádky.

Model k vestavění nebo úplnému vestavění: Měření hlučnosti podle normy EN60704-2-3

- Sokl skříně, do které se myčka zabudovává, umístěte do roviny panelu dvířek.

ROZLOŽENÍ NÁDOBÍ PRO LABORATORNÍ TESTY

e: vajíčka

m: maso

s: špenát

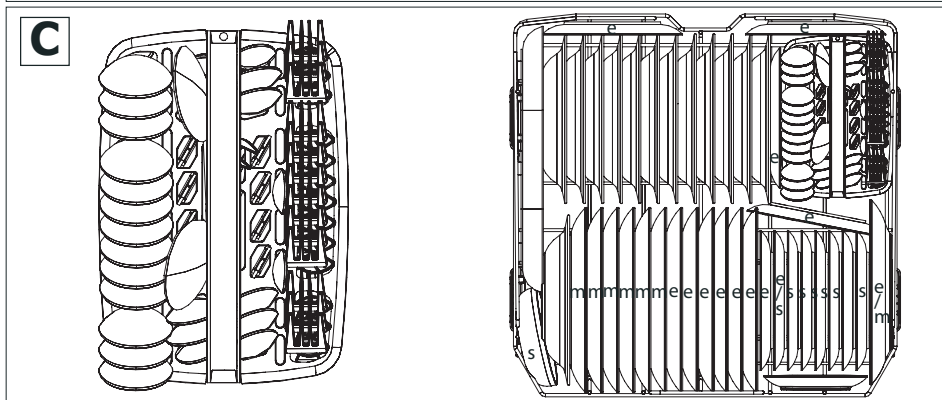
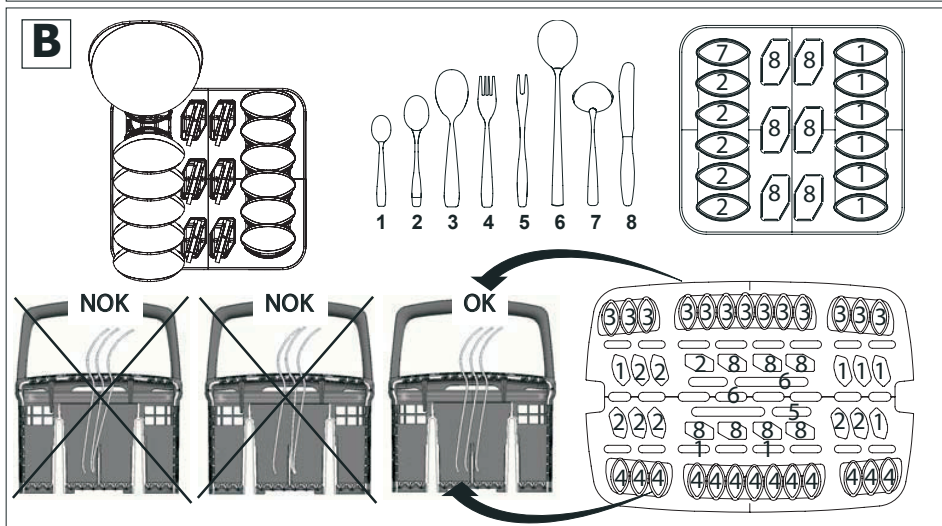
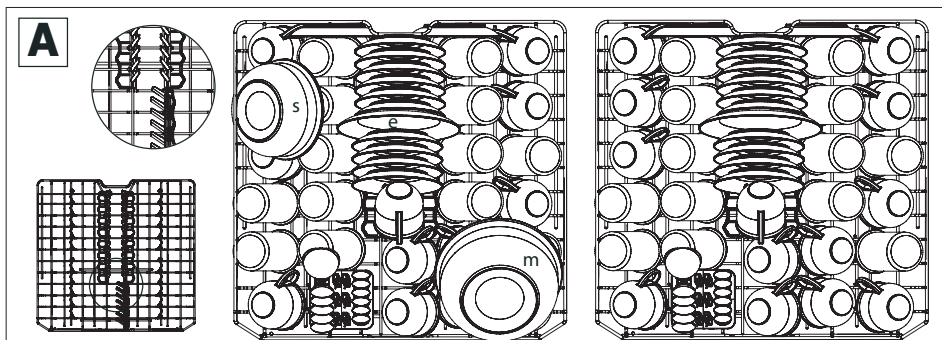

EKOLOGICKY VHODNÁ LIKVIDACE

Obalový materiál jednoduše neodhazte. Obaly a balicí materiály elektrospotřebičů Brandt, s výjimkou dřevěných materiálů, jsou recyklovatelné, a měly by být vráceny k novému zhodnocení. Obal z kartonu lze odevzdat do sběren starého papíru. Obal z polyetylénu (PE, PE-HD, PE-LD) a polystyren (PS) odevzdejte do sběren PE,PS k opětnému využití. Po ukončení životnosti spotřebičů zlikvidujte prostřednictvím k tomu určených recyklačních středisek. Pokud má být spotřebič definitivně vyřazen z provozu, doporučuje se po odpojení napájecího přívodu od elektrické sítě jeho odříznutí, přístroj tak bude nepoužitelný. Informujte se laskavě u Vaší obecní správy o recyklačním středisku, ke kterému příslušíte.

OCHRANA ŽIVOTNÍHO PROSTŘEDÍ

Symbol  na výrobku nebo jeho balení udává, že tento výrobek nepatří do domácího odpadu. Je nutné odvézt ho do sběrného místa pro recyklaci elektrického a elektronického zařízení. Recyklace spotřebičů organizovaná sběrným místem bude provedena v souladu s Evropskou směrnicí 2002/96/EC o Likvidaci elektrického a elektronického vybavení. Zajištěním správné likvidace tohoto výrobku pomůžete zabránit negativním důsledkům pro životní prostředí a lidské zdraví, které by jinak byly způsobeny nevhodnou likvidací tohoto výrobku. Podrobnější informace o recyklaci tohoto výrobku zjistíte u příslušného místního úřadu, služby pro likvidaci domovního odpadu nebo v obchodě, kde jste výrobek zakoupili.

Brandt

Výhradní dovozce:

ELMAX STORE a.s.

Topolová 777/2, Horní Těrlicko

735 42 TĚRLICKO

tel.: 599 529 262

CENTRÁLNÍ DISPEČINK SERVISU

tel.: 599 529 251, 254