

**Pračka se sušičkou
WVH30542EU**



BOSCH

cz Návod k použití a instalaci



4 242002 773971

Vaše nová pračka se sušičkou

Rozhodli jste se pro kombinovanou pračku se sušičkou značky Bosch.

Přečtěte si prosím tento návod a seznamte se s výhodami vaší sušičky.

Abychom splnili požadavky vysoké kvality značky Bosch, každý spotřebič, který opouští náš podnik, je pečlivě přezkoušen na funkci a nezávadný stav.

Pro další informace k našim produktům, příslušenství, náhradním dílům a servisu navštivte stránky www.bosch-home.com/cz nebo kontaktujte náš zákaznický servis. Pokud následující návod k použití a instalaci neodpovídá vašemu typu spotřebiče, budou jakékoliv rozdíly vysvětleny v textu s následujícím označením.



Před prvním zapnutím spotřebiče si přečtěte tento návod k použití a instalaci.

Signalizace displeje

Varování!

Kombinace tohoto symbolu a slova upozorňuje na potenciálně nebezpečnou situaci. Zanedbání varování může způsobit smrt nebo zranění.

Pozor!

Toto slova signalizuje potenciálně nebezpečnou situaci. Zanedbání upozornění může vést k poškození majetku a/nebo životního prostředí.

Upozornění/tip

Informace k optimálnímu využití spotřebiče/jiná užitečná informace.

1. 2. 3. / a) b) c)

■ / -

Výčty bodů jsou označeny malým čtvercem nebo pomlčkou.

Obsah

	Použití k určenému účelu.....	4
	Bezpečnostní pokyny.....	5
	Elektrická bezpečnost.....	5
	Nebezpečí úrazu.....	5
	Bezpečnost dětí.....	5
	Ochrana životního prostředí... ..	6
	Obal / starý spotřebič.....	6
	Doporučení a tipy.....	6
	Základní pokyny ve zkratce....	7
	Popis spotřebiče.....	8
	Pračka se sušičkou.....	8
	Ovládací panel.....	9
	Displej.....	10
	Prádlo.....	12
	Příprava prádla k praní.....	12
	Příprava prádla k sušení.....	13
	Obsluha přístroje.....	14
	Příprava spotřebiče.....	14
	Výběr programu / zapnutí spotřebiče.....	14
	Nastavení programu praní.....	15
	Nastavení programu sušení.....	15
	Vkládání prádla.....	16
	Dávkování pracího přípravku a přípravků péče o prádlo	16
	Spuštění programu.....	17
	Dětská pojistka.....	17
	Přidání prádla	18
	Změna programu	18
	Přerušeni nebo ukončení programu.....	18
	Konec programu.....	19
	Po praní / sušení.....	19
	Přehled programů.....	20
	Programy na voliči programů.....	20
	Typy sušení.....	23
	Škrobení.....	24
	Barvení / Bělení.....	24
	Namáčení.....	24
	Změna výchozího nastavení programu.....	24
	°C Teplota.....	24
	 Odložený start.....	24
	 Rychlost otáček.....	25
	 Sušení.....	25
	Výběr doplňkových funkcí....	26
	speedPerfect. 	26
	ecoPerfect. 	26
	Máchání plus 	26
	Skvrny.....	26
	Nastavení signalizace.....	27
	Čištění a údržba	28
	Kryt spotřebiče / Ovládací panel.....	28
	Buben.....	28
	Odstranění vodního kamene.....	28
	Čištění nádržky na prací prostředek.....	29
	Porucha vypouštěcího čerpadla.....	29
	Porucha vypouštěcí hadice na sifonu....	30
	Porucha filtru napouštěcí hadice.....	30
	Porucha vzduchového filtru.....	31
	Co dělat, když.....	31
	Nouzové odblokování, např. v případě výpadku napájení.	31
	Informace na displeji.....	31
	Poruchy a co dělat, když.....	32

	Zákaznický servis	35
	Technické údaje	35
	Hodnoty spotřeby	36
	Instalace a zapojení	37
	Standardní vybavení	37
	Instalace	37
	Bezpečná instalace	37
	Umístění spotřebiče	38
	Instalace spotřebiče na podložce nebo nad dřevěným trámovým stropem..	38
	Instalace spotřebiče jako součásti kuchyňské linky	38
	Odstranění ochranných součástí	39
	Délky hadic a kabelů	39
	Připojení vody	40
	Dodávka vody	40
	Odtok vody	41
	Odtok vody do dřezu	41
	Odtok vody do sifonu	41
	Odtok vody do plastové trubice s gumovým pouzdrům nebo do kanálku	42
	Úprava polohy spotřebiče	42
	Elektroinstalace	42
	Před prvním praním/sušením	43
	Přeprava	43



Použití k určenému účelu

- Pouze v domácnosti..
- Kombinovaná pračka se sušičkou je vhodná k praní textilií určených pro praní v pračce nebo vlnu, kterou lze prát v ruce a k sušení těchto textilií.
- Spotřebič je určen k provozu se studenou vodou a komerčně dostupnými pracími prostředky a dalšími výrobky vhodnými pro daný spotřebič.
- Při dávkování všech pracích prostředků a prostředků péče o prádlo dbejte vždy pokynů výrobce.
- Spotřebič mohou obsluhovat děti starší osmi let, osoby s omezenými fyzickými, smyslovými nebo duševními schopnostmi nebo osoby bez patřičných zkušeností či znalostí, pouze, pokud tak činí **pod dozorem nebo vedením zodpovědné osoby**.
- Nenechávejte děti obsluhovat nebo manipulovat přístrojem bez dozoru.
- Nenechávejte v blízkosti sušičky
- domácí zvířata.
- Instalujte a používejte spotřebič v místnosti s odtokem vody.

Pečlivě si přečtěte a dbejte pokynů k obsluze a instalaci a všech dalších informací přiložených ke spotřebiči.

Uchovejte dokumenty pro další použití.

Bezpečnostní pokyny

Připojení k elektrické síti

Varování

Nebezpečí smrti!

Při dotýkání částí pod proudem hrozí nebezpečí úrazu elektrickým proudem.

- Při odpojování síťové zástrčky vždy tahejte zástrčku a ne kabel. Hrozí poškození kabelu.
- Nedotýkejte se síťové zástrčky mokřkýma rukama.

Nebezpečí úrazu



Varování

Nebezpečí úrazu!

- Při zvedání spotřebiče pomocí vyčnívajících částí (např. dvířek) může dojít k ulomení a následnému poranění. Nezvedejte spotřebič uchopením vyčnívajících částí.
- Při zatížení pracovní desky může dojít k jejímu prolomení a ke zranění. Nestoupejte na pracovní desku spotřebiče.
- Při opření se o otevřená dvířka spotřebiče může dojít k převržení a ke zranění. Neopírejte se o otevřená dvířka spotřebiče.
- Rotující buben spotřebiče může způsobit poranění rukou. Nedotýkejte se otáčejícího se bubnu. Vyčkejte, až se buben přestane otáčet.

Varování

Nebezpečí opaření!

- Při praní za vysokých teplot může dojít k opaření horkou vodou (například při odtékání horké vody do umyvadla). Nedotýkejte se horké vody.
- Při přerušení programu sušení může být spotřebič a prádlo velmi horké. Zvolte **Intenzivní sušení**  nebo **Šetrné sušení**  nechte 15 minut prádlo vychladnout a poté jej vyjměte.

Bezpečnost dětí

Varování

Nebezpečí smrti!

Pokud si děti hrají v blízkosti spotřebiče, mohou se vystavit nebezpečí smrti nebo úrazu.

- Nenechte děti v blízkosti spotřebiče bez dozoru.
- Nenechte děti hrát si se spotřebičem.

Varování

Nebezpečí smrti!

Děti se mohou zavřít uvnitř spotřebiče a může dojít k udušení. Při likvidaci:

- Odpojte spotřebič od elektrické sítě.
- Odřízněte a vyhoďte síťový kabel a zástrčku.
- Odstraňte západku dveří spotřebiče.

**Varování****Nebezpečí udušení!**

Při hře se děti mohou zamotat do obalů spotřebiče, nebo si jej nasadit na hlavu a udusit se.

Všechny obaly uschovejte z dosahu dětí.

**Varování****Nebezpečí otravy!**

Prací prostředky mohou být při požití jedovaté.

Všechny prací prostředky uschovejte z dosahu dětí.

**Varování****Podráždění očí/kůže!**

Při kontaktu s kůží nebo očima mohou prací prostředky způsobit podráždění.

Všechny prací prostředky uschovejte z dosahu dětí.

**Varování****Nebezpečí poranění!**

Při praní za vysokých teplot se sklo dvířek pračky zahřeje.

Nenechte děti dotýkat se horkých dvířek.



Ochrana životního prostředí

Obal/starý spotřebič

**Obaly ekologicky zlikvidujte.**

Tento spotřebič je označen v souladu s Evropskou směrnicí 2012/19/EU o elektrických a elektronických starých spotřebičích (WEEE). Směrnice udává rámec pro zpětný odběr a recyklaci starých spotřebičů v rámci celé EU.

Doporučení a tipy

- Využijte maximální kapacitu spotřebiče pro daný program. Přehled programů → *Strana 20*
- Běžně znečištěné prádlo nepředpírejte.
- Volitelné nastavení teploty odpovídá etiketám na textiliích. Teploty ve spotřebiči se mohou odchylovat tak, aby se dosáhlo optimální výsledků praní a zároveň se šetřila elektrická energie.
- **Režim úspory energie:** Když displej po několika minutách zhasne, rozsvítí se kontrolka **Start/Opětovné plnění**  Pro opětovnou aktivaci displeje stiskněte libovolné tlačítko. Režim úspory energie není aktivní v průběhu programu.
- Při sušení prádla zvolte maximální rychlost otáček. Čím méně vody prádlo obsahuje, tím kratší čas a méně energie je potřeba k sušení. Nesušte promočené oděvy.
- Přístroj instalujte v dobře větrané místnosti a čistěte pravidelně ventilátor. Čištění a údržba → *Strana 28*
Instalace a připojení → *Strana 37*



Základní pokyny ve zkratce

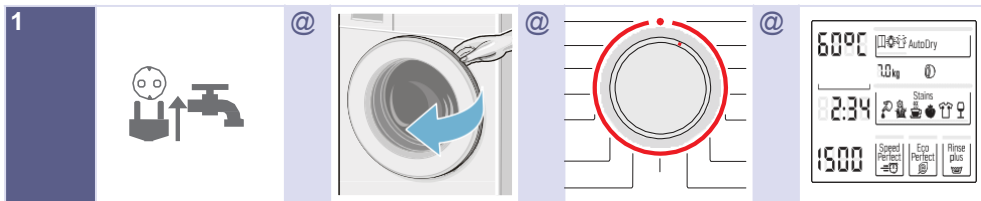

1 Zapijte síťovou zástrčku.
Otočte kohoutkem.

Otevřete dvířka

Zvolte program
praní, např.
Bavlna

Informace
o programu na
displeji.



2 V případě potřeby změňte výchozí
nastavení programu a/nebo zvolte další
funkce.

Roztřídte prádlo

Napiňte buben
spotřebiče prádlem.

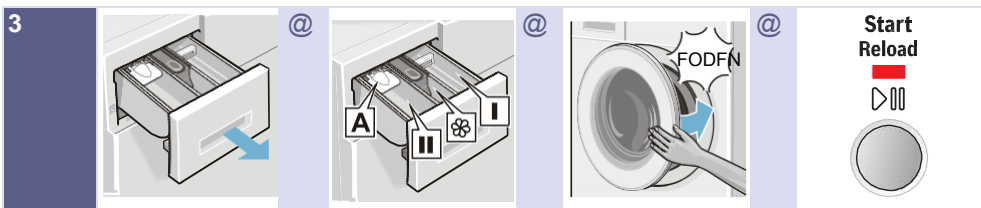

3 Otevřete zásuvku
pro prací
prostředky.

Dávkujte prací
prostředek dle
doporučení
→ *Strana 16*

Zavřete dvířka

**Start
Reload**
▶▶
▶▶

Zvolte **Start**
Opětovné plnění
▶▶.

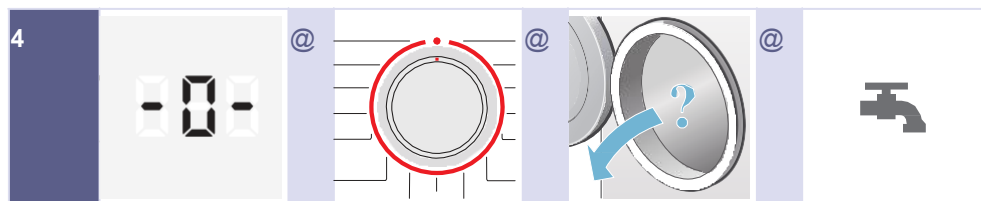

4 Konec programu.

Volič programů
nastavte na
● **Off**.

Otevřete dvířka a
vyjměte prádlo.

Zavřete přívod
vody. (pro modely
bez Aqua-Stop)



Pračka se sušičkou

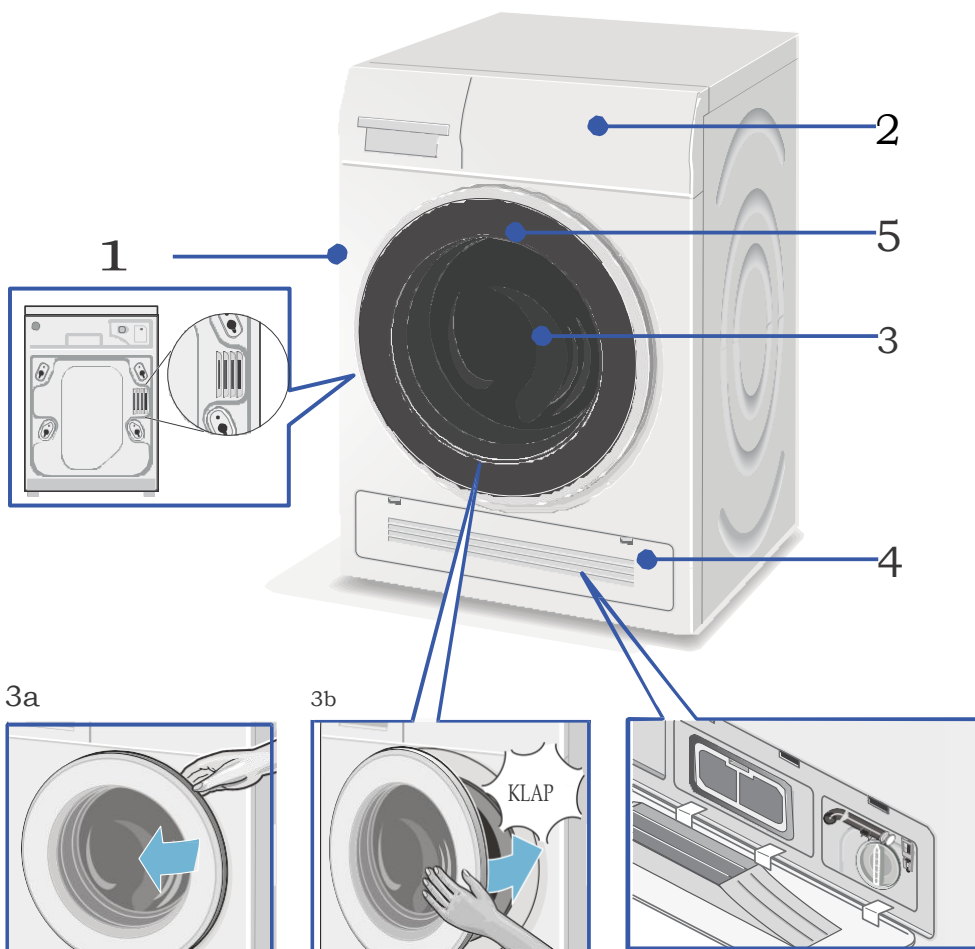

1 Otvor pro proudění horkého vzduchu

2 Ovládací panel

3 Dvířka s madlem

3a Otevření dvířek

3b Zavření dvířek

4 Servisní klapka a přívod vzduchu

5 Osvětlení bubny

Ovládací panel

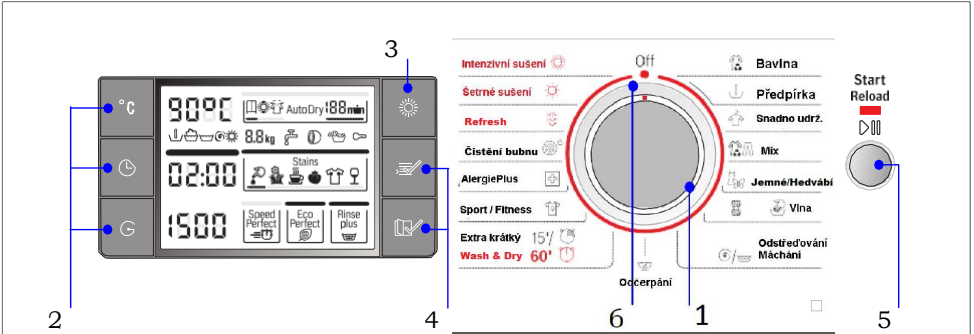

Upozornění: Tlačítka jsou citlivá, stačí lehký dotek.

- 1 Zvolte program. Volič programů se dá otáčet oběma směry.
Přehled programů → *Strana 20*
Změňte výchozí nastavení pro vybraný program a zvolte doplňkové funkce:
- 2 Stiskněte °C (Teplota),
⚙️ (Rychlost otáček) a ⌚ (Odložený start)
pro změnu výchozího nastavení → *Strana 24*
- 3 Zvolte funkci sušení → *Strana 25*
- 4 Stiskněte (Volba) + (Výběr) pro doplňkové funkce → *Strana 26*
- 5 Spustit program praní. Stiskněte **Start/Opětovné plnění** pro začátek, přerušení (např. při přidávání prádla) nebo zrušení programu praní.
- 6 Vypněte spotřebič. Volič programů nastavte na **Off**.





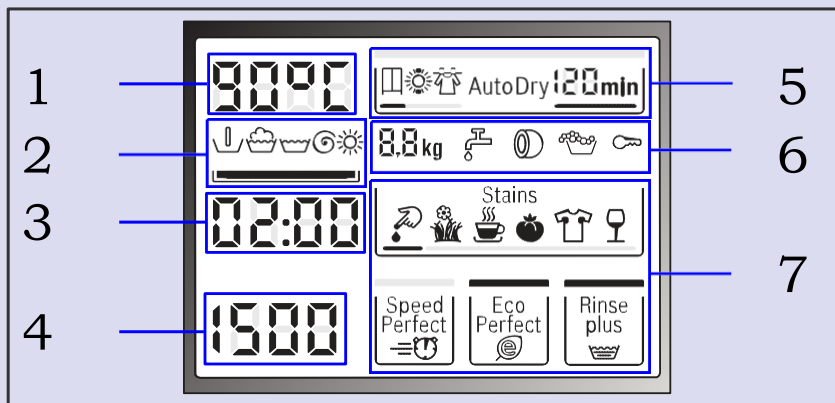











Displej

Zobrazení vybraného programu



1		Studená - 90°C Teplota v °C
2		Předpírka
		Praní
		Máchání
		Odstředování
		Sušení
		Ukazatel průběhu cyklu
3	2:00*	Délka programu po volbě časového programu v h:min (hodiny:minuty).
	1 – 24 h	Odložený start v h (h=hodina).
	OPEN	Při přerušení programu lze otevřít dvířka.
	PAUS	Přerušení programu.
	- 0 -	Konec programu.
	A:02	Dvířka nelze otevřít.
4	---1500	Rychlost otáček za minutu; --- (Stop máchání = bez odčerpání/cyklu odstředění, prádlo zůstává mokré po posledním cyklu máchání).
	---	Konec programu pomocí Stop máchání.
5: Drying function	AutoDry	Výběr ze tří různých režimů sušení:
		Cupboard dry/Suchý do skříně (Auto).
		Extra dry/Extra suchý (Auto).

Zobrazení vybraného programu

		Light dry/Suchý (Auto).
	...min	Čas sušení, je možné zvolit 5 délek sušení:
	120min*	Manuální nastavení času sušení.
6		
Náplň	7,0kg*	Max. náplň pro vybraný program.
Předávkování		Svítlí při předávkování pracího prostředku, zapnut jeden cyklus máchání.
Dvířka	 svítí	Je možné otevřít dvířka.
	 bliká	Po začátku programu: dvířka nebyla řádně zavřena.
Dětská pojistka	 svítí	Dětská pojistka je aktivní a program byl nastaven.
	 bliká	Dětská pojistka je aktivní a program byl nastaven, nebo byla zmáčknuta jiná tlačítka.
Přívod vody	 svítí	Nízký tlak vody. Zvyšuje se čas pro dokončení programu.
	 bliká	Nebyl otevřen přívod vody nebo není žádný tlak vody.
7	Doplňkové funkce	
Skvrny		Krev
		Tráva
		Káva
		Rajče
		Pot
		Víno
SpeedPerfect 		Výběr doplňkových funkcí → <i>Strana 26</i>
EcoPerfect 		
Máchání plus 		
Další informace	E : - - *	Chyba zobrazení.
	0	Nastavení signalizace.
*Závisí na vybraném programu/ doplňkových funkcích.		



Prádlo

Příprava prádla k praní

Třídění prádla:

Roztřídte prádlo podle pokynů výrobce na etiketách oděvů:

- Typ látky/vlákna
- Barva
 - Upozornění:** . Prádlo může pouštět barvu nebo se nemusí správně vyprat. Perte barevné a bílé prádlo odděleně. Při prvním praní perle prádlo výrazných barev odděleně.
- Znečištění
 - **lehké**
nepředpírejte; v případě potřeby zvolte doplňkovou funkci **speedPerfect** 
 - **normální**
Zvolte program s předpírkou. V případě potřeby předeperte skvrny.
 - **těžké**
Vložte do pračky méně prádla. Zvolte program s předpírkou.
V případě potřeby předeperte skvrny
 - **skvrny**
Odstraňte/předeperte skvrny, než zaschnou. Nejprve jemně přetřete mýdlovou vodou; netřete. Poté vyberte vhodný program a vyperte. Odolné nebo zaschlé skvrny lze někdy odstranit pouze opětovným praním.

Pokyny na etiketách oděvů:



Bavlna 95°C, 90°C

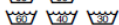

Barevné prádlo 60°C, 40°C, 30°C



Snadná údržba 60°C, 40°C, 30°C



Jemné prádlo 40°C, 30°C



Ve studené vodě v pračce a v ruce pratelné hedvábí a vlna, 40°C, 30°C



Neperte prádlo v pračce a sušičce

Ochrana Vašeho prádla a Vašeho spotřebiče:

Pozor!

Poškození spotřebiče/textílií

Cizí předměty (např. mince, kancelářské sponky, jehly, hřebíky) mohou poškodit prádlo nebo součásti spotřebiče.

Při přípravě prádla dbejte následujících pokynů:

- Vždy dbejte na pokyny výrobce při dávkování všech čistících, pracích prostředků a prostředků péče o prádlo.
- Nevkládejte více prádla, než stanovuje maximální náplň. Může dojít k nepříznivému vlivu na výsledek praní.
- Zabraňte styku prostředků k předepírání prádla (např. odstraňovače skvrn, etc.) s povrchem pračky se sušičkou. Jakýkoliv zbytek tohoto přípravku odstraňte pomocí vlhkého hadříku.

- Vyprazdněte všechny kapsy.
Odstraňte všechny předměty.

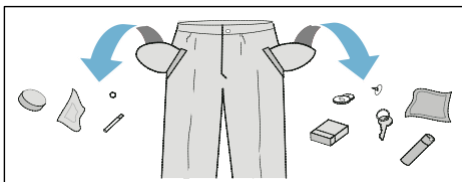





- Odstraňte kovové předměty (svorky, etc.).
- Kalhoty, úplety a pletené textilie, např. trikoty, trička nebo mikiny otočte naruby.
- Ujistěte se, že podprsenky s kosticí jsou vhodné k praní v pračce.
- Perte jemné prádlo ve speciálním vaku (punčochy, podprsenky etc).
- Zavřete zipy, zapněte knoflíky prádla.
- Odstraňte písek z kapes a límců.
- Odstraňte kovové části závěsů nebo je umístěte do speciálního vaku.

Příprava prádla k sušení

Upozornění: Pro zajištění optimálního výsledku sušení rozřídte prádlo podle:

- Typu látky
- Programu sušení
- Symbolů uvedených na etiketách oděvů.

Sušte pouze prádlo vhodné pro sušení v bubnové sušičce nebo prádlo označené následujícími symboly:

-  = Vhodné k sušení v bubnové sušičce při standardní teplotě (**Intenzivní sušení** )
-  = Vhodné k sušení v bubnové sušičce při snížené teplotě (**Šetrné sušení** )

Textilie označené následujícími symboly nesmí být sušeny v bubnové sušičce:

-  = nevhodné k sušení v bubnové sušičce!
- Vlněné prádlo nebo prádlo s příměsí vlny.
- Choulostivé tkaniny (hedvábí, syntetické záclony).
- Neprodyšné pogumované textilie nebo podobné materiály.
- Tkaniny, na které byla použita hořlavá látka, např. odstraňovač skvrn, petrolej, ředidla. Nebezpečí výbuchu!
- Textilie se zbytky laku na vlasy a podobných substancí.

Upozornění

- Před sušením musí být prádlo předeprané v ruce odstředěno při odpovídající rychlosti otáček.
- Před sušením odstředte prádlo při optimálním počtu otáček. Rychlost otáček vyšší než 1000 ot./min je doporučena pro bavlnu, rychlost vyšší než 800 ot./min pro oděvy snadno udržovatelné.
- Nežehlete prádlo bezprostředně po usušení. Doporučuje se rovnoměrné skládání prádla pro řádné proschnutí.
- Pro optimální výsledek sušení, sušte deky, froté tkaniny a jiné objemné textilie odděleně. Nesušte více než 4 ks froté tkanin najednou (nebo více než 3 kg).
- Nevkládejte více prádla, než stanovuje maximální náplň.

Obsluha přístroje

Příprava

Pračka se sušičkou byla před dodáním testována. Aby došlo k odstranění zbytkové vody z testovacího procesu, je vhodné nastavit první prací program bez prádla s použitím programu **Čištění bubnu** . Před prvním praním/sušením → Strana 43

Upozornění

- Nikdy nezapínejte poškozený spotřebič!
- Informujte Váš zákaznický servis → Strana 35

1. Zastrčte síťovou zástrčku.
2. Otevřete přívod vody. Po ukončení programu sušení následuje automatický režim čištění bubnu. Při volbě programu sušení musí být kohoutek otočen pro odtok vody.

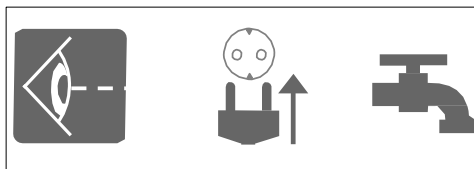

Upozornění

- Provozujte přístroj pouze v dobře větrané místnosti, aby bylo zajištěno volné proudění vzduchu.
- Udržujte ventilaci vždy čistou.

3. Otevřete dvířka.

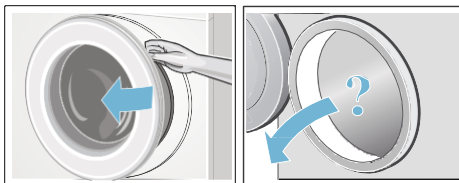

Volba programu/ zapnutí spotřebiče

Upozornění: Pokud jste aktivovali program Dětská pojistka, je třeba jej před nastavením programu deaktivovat. Pomocí voliče programu vyberte požadovaný program. Voličem je možné otáčet v obou směrech. Pračka se sušičkou je zapnuta.

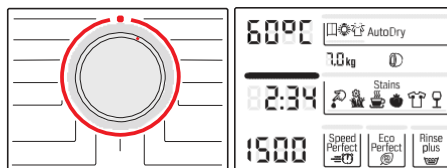

Následující údaje jsou zobrazovány na displeji v průběhu vybraného programu:



- délka programu (když jsou zavřena dvířka),
- přednastavená teplota,
- přednastavený počet otáček
- maximální náplň (když jsou dvířka otevřená),
- ...

Nastavení programu praní

Můžete použít výchozí nastavení programu, změnit toto nastavení dle potřeby, nebo zvolit některou z doplňkových funkcí. Nastavení a doplňkové funkce závisí na vybraném programu praní/sušení. Přehled programů

→ *Strana 20*

Upozornění



- Volby mohou být nastaveny nebo změněny v závislosti na průběhu programu.
- Tlačítka jsou citlivá, stačí lehký dotek. Při přidržení tlačítek °C (Teplota),  (Rychlost otáček),  (Odložený start) automaticky procházíte režimy nastavení.

Změna výchozího nastavení programu praní, např. teploty vody:

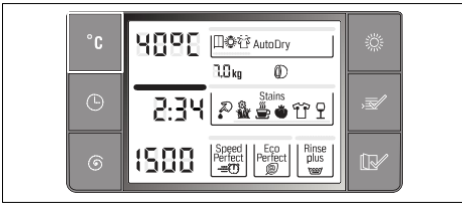
Stiskněte tlačítko °C (Teplota) pro nastavení teploty vody.



Změna doplňkových funkcí programu praní:

Stiskněte tlačítka  (Volba) a  (Výběr) pro nastavení požadované doplňkové funkce.

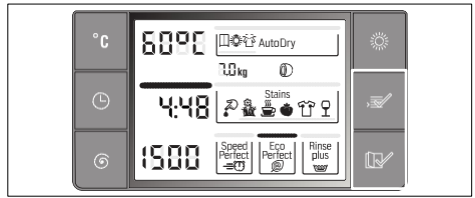

Upozornění:

Po změně výchozího nastavení a/nebo doplňkových funkcí se může změnit délka trvání programu.

Nastavení programu sušení

Upozornění: Pokud je zvolen samostatný program sušení nebo program praní a sušení v jednom, je možné změnit výchozí nastavení pro program sušení.

Přehled programů → *Strana 20*

Změna výchozího nastavení programu sušení

Stiskněte tlačítko  (Sušení) pro nastavení požadovaného režimu sušení nebo času sušení (pouze pro samostatný program sušení).

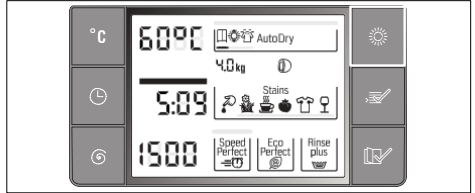

Upozornění:

Po změně výchozího nastavení nebo doplňkových funkcí se může změnit délka trvání programu.

Vkládání prádla



Varování Nebezpečí smrti!

Prádlo ošetřené pomocí rozpouštědel, např. odstraňovačem skvrn/petrolejem může způsobit výbuch, nekládejte takto ošetřené prádlo do spotřebiče.

Prádlo před praním důkladně vymáchejte.

Upozornění

- Malé a velké kusy oděvů vkládejte společně. Různě velké kusy prádla se lépe rozmístí během fáze odstřeďování. Jednotlivé kusy prádla mohou způsobit nevyváženou zátež.
 - Nevládejte více prádla, než stanovuje maximální náplň. Přeplnění negativně ovlivňuje výsledek praní a způsobuje pomačkání prádla.
1. Rozložte přetříděné prádlo a vložte jej do bubnu.
 2. Dbejte na to, aby se prádlo nezachytilo mezi plnicí dvířka a gumové těsnění.

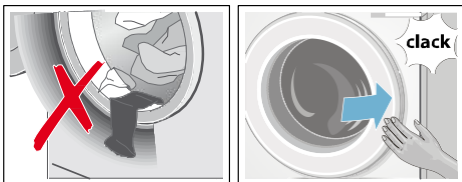

3. Zavřete dvířka spotřebiče.

Upozornění: Kontrolka Start/ Opětovné plnění

bliká a výchozí nastavení programu je zobrazováno na displeji. Je možno změnit výchozí nastavení.

Dávkování a přidávání pracích prostředků a prostředků péče o prádlo

Pozor!

Nebezpečí poškození spotřebiče

Prací prostředky a prostředky péče o prádlo (např. odstraňovače skvrn, spreje na prádlo, etc.) mohou poškodit povrch spotřebiče. Zabraňte styku těchto prostředků s povrchem spotřebiče. Jakýkoliv zbytek tohoto přípravku odstraňte pomocí vlhkého hadříku.

Dávkování

Dávkujte prostředky podle:

- tvrdosti vody (informujte se u svého dodavatele vody),
- pokynů výrobce na obalech,
- množství prádla
- znečištění.

Plnění nádržek

1. Vysuňte zásuvku na prací prostředek.



Varování

Nebezpečí podráždění kůže/očí!

Pokud je zásuvka otevřena za chodu spotřebiče, může dojít k vytečení pracího prostředku. Otvírejte zásuvku opatrně. Při styku s pokožkou důkladně opláchněte. Při náhodném požití vyhledejte lékařskou pomoc.

2. Nalijte prací prostředek/přípravek péče o prádlo

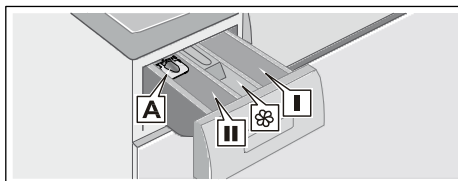

Nádržka **I** Přípravky pro předpírku.

Nádržka  Aviváž, škrob. Nepřekračujte maximální množství náplně.

Nádržka **II** Prostředek pro hlavní praní, prostředky pro změkčení vody, bělení a odstranění skvrn.

Nádržka **A** Pro dávkování tekutého přípravku.

Upozornění

- Při dávkování pracích a čisticích prostředků a prostředků péče o prádlo vždy dbejte pokynů výrobce.
- Zřeďte změkčovač a aviváž vodou. Zabráníte tak ucpaní nádržky.
- Za chodu spotřebiče otvírejte nádržku opatrně.
- Při zvoleném programu samostatného sušení nepoužívejte prosím čisticí prostředky a/nebo prostředky péče o prádlo.

Měřicí pomůcka* pro tekutý prostředek

*závisí na modelu spotřebiče

Nastavte měřicí pomůcku pro správné množství tekutého pracího prostředku:

1. Vysuňte zásuvku na čisticí prostředky. Zmáčkněte západku pro úplné vysunutí nádržky.
2. Vysuňte měřicí pomůcku a zajistěte ji na místě.
3. Znovu zasuňte zásuvku.

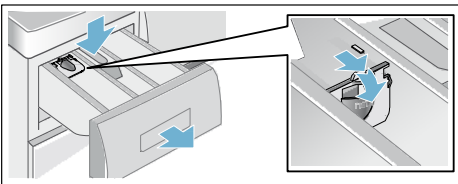

Upozornění: Nepoužívejte měřicí pomůcku pro gelové čisticí a prací prostředky, pro programy s předpírkou nebo pro program „Odložený start“.

Pro modely bez měřicí pomůcky, nalijte tekutý prostředek do určené nádržky a vložte do bubnu spotřebiče.

Spuštění programu

Stiskněte **Start**/Opětovné plnění. Rozsvítí se kontrolka a program je spuštěn.



Upozornění: Pokud chcete zabránit neúmyslnému nastavení programu, zapněte funkci dětské pojistky.



Displej ukazuje v průběhu programu čas dokončení nebo dobu trvání programu a průběh při spuštění programu praní.

Dětská pojistka

Spotřebič můžete zajistit před neúmyslnou manipulací s nastavením programů. Aktivujte dětskou pojistku po spuštění programu.

Aktivace/deaktivace: Stiskněte a podržte

 **(Odložený start)** přibližně po dobu 5 s. Symbol  je zobrazen na displeji. Pokud je aktivní zvuková signalizace, zazní signál.

-  svítí: Dětská pojistka je aktivována.
-  bliká: Dětská pojistka je aktivní a volič programů byl nastaven. Abyste zabránili ukončení programu, nastavte volič programů na počáteční program. Kontrolka se znovu rozsvítí.



Upozornění: Dětská pojistka může být zapnuta do spuštění dalšího programu, a to i po vypnutí spotřebiče. Poté deaktivujte dětskou pojistku před spuštěním programu a v případě potřeby ji znovu aktivujte po spuštění programu.

Opětovné plnění prádla

Po spuštění programu může být buben spotřebiče znovu naplněn prádlem nebo může být prádlo dle potřeby vyjmuto.



Zvolte **Start/Opětovné plnění**  Spotřebič zkontroluje, zda je možné opětovné plnění prádla.

Upozornění

- Pokud je ve spotřebiči vysoká hladina vody, vysoká teplota, nebo se buben otáčí, zůstávají plnicí dvířka z bezpečnostních důvodů zavřena a opětovné plnění není možné. V případě zobrazení následujících kontrolek na displeji platí:
A:02 + PAUS → Opětovné plnění není možné. Pro pokračování programu stiskněte **Start/Reload** 
-  + **OPEN** svítí → Opětovné plnění je možné.
- Neotvírejte dvířka dokud nesvítí **obě** kontrolky  + **OPEN**.
- Nenechávejte delší dobu otevřená dvířka – voda může vytéct.
- Funkce opětovného plnění nemůže být aktivována v průběhu fáze sušení.



Změna programu

Pokud jste omylem zvolili špatný program, postupujte následujícím způsobem:

1. Stiskněte **Start/Opětovné plnění** 
2. Zvolte jiný program. V případě potřeby upravte výchozí nastavení a/nebo zvolte jiné doplňkové funkce.
3. Stiskněte **Start/Opětovné plnění**  Nový program začne od začátku.

Přerušeni nebo ukončení programu





Pro programy při vysokých teplotách :

1. Stiskněte **Start/Opětovné plnění** 
2. Pro zchlazení prádla: stiskněte **Odstředování/Máchání** 
3. Stiskněte **Start/Opětovné plnění** 

Pro programy při nízkých teplotách:

1. Stiskněte **Start/Opětovné plnění** 
2. Stiskněte **Odstředování/Máchání**  nebo **Odčerpání** 
3. Stiskněte **Start/Opětovné plnění** 



Pro programy sušení:

1. Stiskněte **Intenzivní sušení**  nebo **Šetrné sušení** 
2. Stiskněte tlačítko  (**Sušení**) a nastavte čas sušení na 15 minut.
3. Stiskněte **Start/Opětovné plnění** 

Konec programu

– 0 – a – – – je označen na displeji a oznámen zvukovým signálem. Nastavení zvukové signalizace → *Strana 27*
 Pokud bylo zvoleno tlačítko – – – (**Konec máchání** = bez odtoku vody/ režim odštěďování, stiskněte **Start**/
 Opětovné plnění  pro spuštění odtoku vody/režim odštěďování.

Upozornění

- Program pokračuje odčerpáváním vody a odštěďováním prádla. (standardní rychlost otáček lze předem změnit).
- Pokud je třeba pouze odčerpat vodu, zmáčkněte asi minutu po spuštění programu tlačítko **Start/ Opětovné plnění**  než se započne režim odštěďování, poté nastavte volič programů na ● **Off**. Program je přerušen a západka plnicích dvířek se uvolní. Je možné vyjmout prádlo.
- Při procesu sušení svítí na displeji střídavě kontrolky **PUSH**, až **Konec**, bliká kontrolka **Start/Opětovné plnění**  a zní zvukový signál:
- Nadále probíhá otáčení bubny spotřebiče po dobu 30 minut, aby se zabránilo pomačkání prádla.
- Pokud chcete prádlo vyjmout okamžitě, stiskněte libovolné tlačítko pro zrušení nebo znovuzvolení programu.
- Pokud svítí před koncem programu sušení kontrolka **horké**, je teplota v bubnu vysoká. Probíhá program ochlazování, dokud teplota neklesne.

Po praní/sušení

1. Otevřete dvířka a vyjměte prádlo
2. Nastavte volič programů na ● **Off**. Spotřebič je vypnutý.
3. Zavřete přívod vody.
Není potřeba u modelů Aqua-Stop
 → *Strana 37*

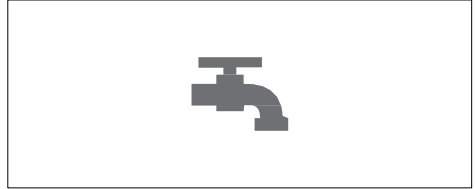

Upozornění



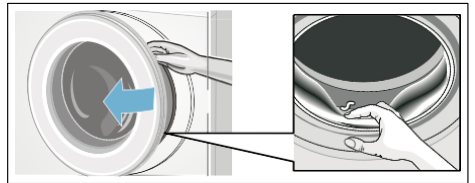



























- Nenechávejte jednotlivé kusy prádla v bubnu. Při dalším praní by se mohly srazit nebo zabarvit jiný kus prádla.
- Odstraňte cizí předměty z bubny spotřebiče a gumového těsnění – nebezpečí zrezivění.



















































- Nechte nádržku na prostředky otevřenou, aby se mohla vypařit přebytečná voda.
- Vždy vyjměte prádlo.
- Vyčkejte vždy na konec programu, v průběhu může být západka dvířek zavřena. Poté zapněte spotřebič a vyčkejte, než se západka uvolní.
- Pokud došlo k vypnutí displeje na konci programu, byl aktivován režim úspory energie. Pro aktivaci stiskněte libovolné tlačítko.

Přehled programů

Programy na voliči programů

Program/Druh textilie	Volby/Informace
Název programu Stručné vysvětlení průběhu programu a vhodného druhu textilie pro tento program.	Maximální náplň dle EN50229 Maximální náplň pro praní/ maximální náplň pro sušení nastavitelná teplota v °C volitelný počet otáček v ot./min možné doplňkové funkce pro praní možnosti nastavení pro sušení
Cottons/Bavlna  Standardní program pro namáhané bavlněné nebo lněné textilie. Upozornění: * Omezení plnění pro doplňkovou funkci SpeedPerfect 	max. 7,0 (4,0)* kg/4,0 kg studená – 90°C – – – ... 1500 ot/min SpeedPerfect  , EcoPerfect  Máchání plus  , Skvrny   
+ Prewash/Předpírka  Energeticky intenzivní program pro velmi znečištěné namáhané bavlněné nebo lněné textilie. Upozornění: * Omezení plnění pro doplňkovou funkci SpeedPerfect 	max. 7,0 (4,0)* kg/4,0 kg studená – 90°C – – – ... 1500 ot/min SpeedPerfect  , EcoPerfect  Máchání plus  , Skvrny   
Easy-care/Snadno udržovatelné  Textilie ze syntetických nebo směsných materiálů.	max. 3,5 kg/2,5 kg studená – 60°C – – – ... 1200 ot/min SpeedPerfect  , EcoPerfect  Máchání plus  , Skvrny   
Mix  Smíšené plnění pro bavlněné a syntetické textilie.	max. 3,5 kg/2,5 kg studená – 60°C – – – ... 1500 ot/min SpeedPerfect  , EcoPerfect  Máchání plus  , Skvrny   

Program /Druh textilie	Volby/Informace
Delicate/Silk/Jemné/Hedvábí  Pro jemné textilie, např. hedvábí, satén, syntetické nebo směsné textilie. Upozornění: Použijte přípravek vhodný pro praní jemných textilií v pračce.	max. 2,0 kg studená – 40°C --- ... 800 ot./min SpeedPerfect  , Máchání plus  Skvrny  –
Wool/Vlna  Vlněné nebo směsné textilie pro ruční praní a pro praní v pračce; obzvláště šetrný prací program zabraňující sražení prádla, s delšími přestávkami v programu (namáčení oděvů v pracím roztoku). Upozornění <ul style="list-style-type: none"> ▪ Vlna je živočišného původu, např.: angora, alpaka, lama, ovčí vlna. ▪ Použijte přípravek vhodný pro praní vlněných textilií v pračce 	max. 2,0 kg studená – 40°C --- ... 800 ot./min –
Spin/Rinse/Odstředování /Máchání  Vhodné pro prádlo určené k ručnímu praní; doplňková funkce Máchání plus  doplňková funkce je aktivována automaticky; Pro funkci samotného odstředování, deaktivujte doplňkovou funkci Máchání plus 	max. 7,0 kg – --- ... 1500 ot./min Máchání plus  –
Empty/Odčerpání  Odtok vody z bubny spotřebiče, např. po dokončení máchání	max. 7,0 kg – – – –
 Wash and Dry/Extra krátký 15'  Pro malé množství (≤1kg) lehce znečištěného bavlněného, lněného, syntetického nebo směsného prádla. Doba praní je přibližně 15 minut. Pokud je nastaven program sušení, následuje 45 minut dlouhý process sušení. Upozornění: * Omezení plnění pro doplňkovou funkci SpeedPerfect 	max. 3,5 (2,0)* kg/1,0 kg studená – 40°C --- ... 1200 ot./min SpeedPerfect  Máchání plus  
Sportswear/Sport/Fitness  Vhodné pro sportovní oblečení z mikrovlákna jako např. akryl, nylon, spandex, atd.	max. 2,0 kg/2,0 kg studená – 40°C --- ... 800 ot./min SpeedPerfect  EcoPerfect  Máchání plus  , Skvrny    

Program /Druh textilie	Volby/Informace
Allergy Plus/Alergie Plus  Speciálně navržený program pro alergiky a zvýšenou hygienu, vhodný pro trvanlivé tkaniny z bavlny nebo lnu. Upozornění: * Omezení plnění pro doplňkovou funkci SpeedPerfect 	max. 7,0 (4,0)* kg/4,0 kg studená – 60°C – – – ... 1500 ot./min SpeedPerfect  , EcoPerfect  Máchání plus  , Skvrny   
Fluff Clean/Čištění bubny  Speciální program pro čištění bubny a odstranění žmolků. 90°C = antibakteriální program; nepoužívejte čisticí prostředky. 40°C = antibakteriální program, je možné použít speciální čisticí prostředek pro bubny spotřebičů. studená = program máchání k odstranění žmolků nashromážděných v bubnu během sušení	– studená, 40°C, 90 °C 400 ... 1400 ot./min – –
Refresh  Program k odstranění zápachu a omezení pomačkání, vhodný pro vlnu, len, obleky, apod, textilie, které nevyžadují časté praní.	max. 1,0 kg – – – –
Gentle dry/Šetrné sušení  Speciálně šetrný program pro sušení prádla při nízkých teplotách . - zvolte  (Suché do skříně) pro dosažení automatického stupně sušení: Suché do skříně - zvolte  (Extra suché) pro dosažení automatického stupně sušení:Extra suché. - zvolte  (Suché) pro dosažení automatického stupně sušení:Lehce suché. - k sušení prádla v uživatelsky nastaveném čase 30, 60, 90 nebo 120 minut Upozornění: ** 15 minut z času sušení je určeno pro ochlazení prádla a sušičky po procesu sušení	max. 2,5 kg – – –    Čas sušení **
Intensive Dry/Intenzivní sušení  Běžný program pro sušení prádla při vyšších teplotách. - zvolte  (Suché do skříně) pro dosažení automatického stupně sušení: Suché do skříně - zvolte  (Extra suché) tpro dosažení automatického stupně sušení:Extra suché. - zvolte  (Suché) pro dosažení automatického stupně sušení:Lehce suché. - k sušení prádla v uživatelsky nastaveném čase 30, 60, 90 nebo 120 minut. Upozornění: ** 15 minut z času sušení je určeno pro ochlazení prádla a sušičky po procesu sušení	–max. 4,0 kg – – –    Čas sušení **

Přehled programů sušení

Bavlněné/barevné prádlo (bavlněné nebo lněné textilie jako např. spodní prádlo, trička, mikiny, kalhoty, utěrky)

Hmotnost suchého prádla v kg	0,5 _ 1,0	1,0 _ 2,0	2,0 _ 3,0	3,0 _ 4,0	_ 0,5	_ 1,0	_ 2,0	_ 2,5
	Odhadovaný čas sušení v min				Nastavitelný čas sušení v min			
(Suché do skříně)	<60	60 _ 85	85 _ 120	120 _ 160				
(Extra suché)	<65	65 _ 100	100 _ 140	140 _ 170	30	60	90	120
(Suché)	<50	50 _ 65	65 _ 100	100 _ 130				
Doporučený program	Intenzivní sušení (Auto)				Intenzivní sušení (Čas)			

Dečky/froté prádlo (pro větší nebo silnější bavlněné textilie jako jsou froté prostěradla, povlečení, ubrusy, džíny, pracovní oblečení)

Hmotnost suchého prádla v kg	0,5 _ 1,0	1,0 _ 2,0	2,0 _ 3,0	3,0 _ 4,0	_ 0,5	_ 1,0	_ 1,5	_ 2,0
	Odhadovaný čas sušení v min				Nastavitelný čas sušení v min			
(Suché do skříně)	<70	70 _ 95	95 _ 130	130 _ 170	30	60	90	120
(Extra suché)	<75	75 _ 110	110 _ 150	150 _ 180				
(Suché)	<60	60 _ 75	75 _ 110	110 _ 140				
Doporučený program	Intenzivní sušení (Auto)				Intenzivní sušení (Čas)			

Snadno udržovatelné (syntetické nebo směsné textilie jako např. košile, sportovní oděvy, jemné textilie)

Hmotnost suchého prádla v kg	0,5 _ 1,0	1,0 _ 2,0	2,0 _ 2,5		_ 0,5	_ 1,0	_ 1,5	_ 2,0
	Odhadovaný čas sušení v min				Nastavitelný čas sušení v min			
(Suché do skříně)	<55	55 _ 95	95 _ 130		30	60	90	120
(Extra suché)	<65	65 _ 130	130 _ 160					
(Suché)	<45	45 _ 70	70 _ 90					
Doporučený program	Šetrné sušení (Auto)				Šetrné sušení (Čas)			

- ¹ Časy jsou přibližné a odpovídají standardnímu plnění, rychlosti otáček a okolní teplotě. Pro sušení froté ručníků nebo jiných větších kusů prádla může být čas sušení prodloužen, doporučuje se program (Extra suché).
- ¹ Maximální hodnota nastavitelného času (program čas sušení) je 120 minut; pokud je hmotnost prádla v sušičce vyšší než 2,5 kg, zvolte prosím funkci automatického sušení. Automatické sušení se doporučuje pro dobré výsledky sušení a úsporu energie. Patnáctiminutový program sušení slouží k ochlazení prádla.
- ¹ Pro nepřerušené praní a sušení lze využít pouze automatický program; pokud zvolíte konkrétní program, zvolte program automatického sušení nebo program s nastavitelným časem sušení s požadovaným časem sušení Nastavení funkce sušení → Strana 25

Škrobení

Upozornění Nepoužívejte aviváž na prádlo určené ke škrobení.





Tekutý prostředek ke škrobení je možné použít u všech programů praní.

Dle instrukcí výrobce nalijte prostředek ke škrobení do zásuvky (Očís : prádlo předem dle potřeby).

Barvení/Bělení

Barvěte pouze množství určené pro domácnost. Sůl může poškodit kovové části! Dbejte návodu výrobce barviv! **Nebělte** prádlo v pračce se sušičkou!

Namáčení

1. Nalijte prostředek pro namáčení do oddělení nádržky označené **II** v souladu s pokyny výrobce.
2. Nastavte volič programů na program **Bavlna**  **30°C**.
3. Stiskněte **Start**/Opětovné plnění .
4. Přibližně po 10 minutách, stiskněte znovu tlačítko **Start/Reload** .
5. Po uplynutí požadované doby namáčení znovu stiskněte tlačítko **Start**/Opětovné plnění  pro dokončení nebo změnu programu.

Upozornění

- Plňte pračku prádlem stejných barev.
- Není potřeba použít žádný další prací prostředek; máčecí roztok je použit k praní.

P+ Změna výchozího nastavení programu

Můžete změnit výchozí nastavení pro vybrané programy. Změna programu může být učiněna i v průběhu vybraného programu. Výsledek závisí na čase programu.

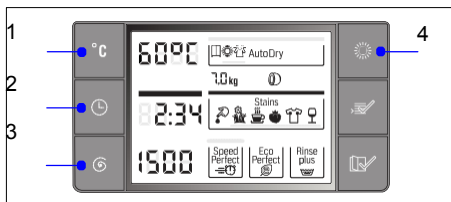

°C (Teplota)

1 Uvedenou teplotu vody je možno změnit. Maximální teplota závisí na vybraném programu.

Přehled programů → *Strana 20*

(Odložený start)



- 2** Popisuje čas, kdy skončí program sušení (konec programu).

Upozornění: Doba trvání příslušného programu se zobrazí po výběru programu. Pokud je potřeba, např. při změně ve výchozím nastavení programu, doba trvání se automaticky upraví za chodu.

Před spuštěním programu je možno navolit jeho ukončení v hodinách (max. 24 h).

Po spuštění programu je navolený čas zobrazen např. **8:00h** a probíhá odpočet k začátku programu. Poté je zobrazena doba trvání programu, např. **2:30h**.

Po spuštění programu je možné změnit nastavený čas následujícím způsobem:

1. Stiskněte **Start**/**Opětovné plnění** .
2. Stiskněte ** Odložený start** a proveďte změnu nastavení času.
3. Stiskněte **Start**/**Opětovné plnění** .





(Rychlost otáček)

- 3** Rychlost otáček je možné změnit před nastavením programu nebo v jeho průběhu (v ot./min, počet otáček za minutu) v závislosti na průběhu programu.

Nastavení **---** (**Stop máchání**) = bez odtoku vody/režim odstředování, prádlo zůstává ve vodě po skončení režimu máchání. Maximální rychlost otáček závisí na programu a modelu spotřebiče. Přehled programů → *Strana 20*

(Sušení)

- 4** Funkci sušení lze vypnout, zapnout a nastavit tlačítkem  (**Sušení**). Pro nepřerušené praní a sušení lze využít pouze automatický program. Pokud zvolíte konkrétní program, máte k dispozici program automatického sušení nebo program s nastavitelným časem sušení s požadovaným časem sušení.

Upozornění: Výběr programu v režimu **Intenzivní sušení**  nebo **Šetrné sušení**  pro výběr konkrétního programu sušení. Přehled programů → *Strana 20*
Můžete nastavit požadovaný režim automatického sušení: **± (Suché do skříně)**,  (**Extra suché**) or  (**Suché**).

Upozornění:









 (**Suché do skříně**): Pro jednovrstvé prádlo. Po usušení je možné prádlo složit nebo pověsit do skříně.

 (**Extra suché**): Pro prádlo s více silnými vrstvami, které je potřeba sušit déle. Po usušení je možné prádlo složit nebo pověsit do skříně.

Pro suší prádlo než při programu Suché do skříně.



 (**Suché**): Pro jemné prádlo. Prádlo je ve stavu vhodném k žehlení (prádlo vyžehlete, aby nevznikly záhyby). Prádlo je možné znovu pověsit k sušení

Nebo nastavte další program sušení.

Upozornění: Nepřerušené praní a sušení je možné pouze pro tyto programy **Bavlna** , **+ Předpírka** , **Snadná údržba** , **Mix** , **Alergie Plus** , **Sportovní oblečení**  nebo **SuperRychlý 15** , **Prát&Sušit 60'** .

1. Aktivuje funkci automatického sušení stiskem tlačítka  (Sušení)
2. Nepřekračujte maximální hmotnost prádla pro sušení.
Přehled programů → *Strana 20*
3. Pro optimální výsledek sušení zvolte při praní maximální rychlost otáček.

P+ Nastavení doplňkových funkcí

Vyberte požadovanou doplňkovou funkci tlačítkem  (**Volba**) a podržte jej, dokud nesvítí kontrolka Vámi požadované funkce a poté ji aktivujte pomocí tlačítka  (**Výběr**). Kontrolka pro vybranou funkci se zobrazí dole na displeji. Znovu stiskněte tlačítko  (**Výběr**) pro deaktivaci funkce. Proces je možné opakovat a vybrat více doplňkových funkcí, které jsou pro vybraný program dostupné. Pokud neprobíhá žádný jiný program, displej přestane blikat a za několik sekund se rozsvítí požadovaná kontrolka. Doplňková funkce byla úspěšně zvolena.

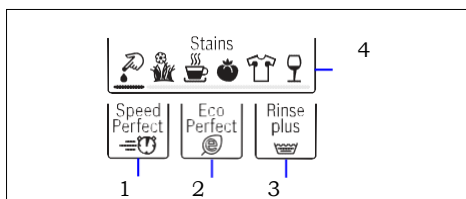



SpeedPerfect

: Pro kratší čas praní se srovnatelným výsledkem jako u standardního programu praní.

Upozornění: Nepřekračujte maximální hmotnost prádla. Přehled programů → *Strana 20*

EcoPerfect

: Optimální využití energie pomocí snížení teploty k dosažení optimálního výsledku praní.

Upozornění: Teplota při praní je nižší než nastavená teplota. Pro speciální hygienické požadavky doporučujeme program **Allergy Plus** .

Máchání plus

: Doplňkový cyklus máchání. Pro oblasti s velmi měkkou vodou nebo pro ještě lepší výsledek máchání.

Skvrny

: Doplňková funkce Skvrny je určena k odstranění speciálních skvrn. Je možné volit mezi šesti typy odstraňováí skvrn. Pračka se sušičkou přizpůsobí teplotu vody, otáčky bubnu a čas namáčení přesně typu skvrny. Horká nebo studená voda, jemné nebo intenzivní praní a dlouhé nebo krátké namáčení prádla zajistí speciální průběh odstranění jednotlivých skvrn. Výsledkem je efektivní odstranění jakékoliv skvrny.

Nastavení signalizace

1. Aktivujte režim pro nastavení hlasitosti

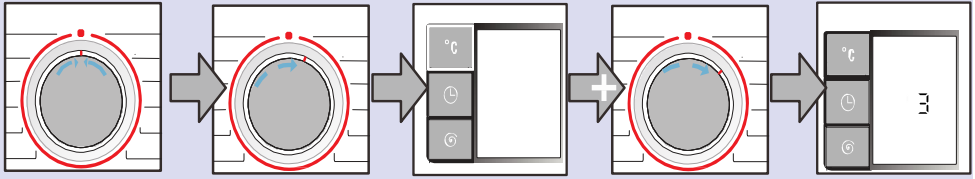

Nastavte volič na ● **Off**.

Otočte knoflíkem ve směru hodinových ručiček.

Stiskněte a podržte tlačítko °C + otočte o jednu pozici ve směru hodinových ručiček.

Pustte tlačítko a na displeji se zobrazí údaje

2.a Nastavte hlasitost tlačítka signalizací

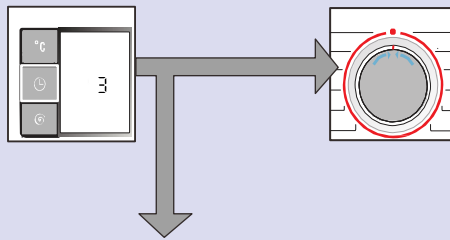

Podržte tlačítko  dokud není nastavena požadovaná hlasitost.

Přejděte ke kroku 2.b nebo

Nastavte volič na ● **Off**, pro ukončení režimu nastavení hlasitosti.

2.b Nastavení hlasitosti informační signalizace



Otočte knoflíkem o jednu pozici ve směru hodinových ručiček.

Podržte tlačítko  pro nastavení požadované hlasitosti

Nastavte volič na ● **Off**, pro vypnutí režimu nastavení hlasitosti



Čištění a údržba



Varování

Nebezpečí úrazu elektrickým proudem!

Při dotýkání částí pod proudem může dojít k úrazu s následkem smrti.

Vypněte spotřebič a odpojte síťovou zástrčku.



Varování

Nebezpečí otravy!

Čistící prostředky na bázi rozpouštědla, např. petrolej, mohou ve spotřebiči zanechat toxické výpary.

Nepoužívejte čistící prostředky na bázi rozpouštědla.

Pozor!

Nebezpečí poškození spotřebiče

Čistící prostředky na bázi rozpouštědla, např. petrolej, mohou poškodit povrch a součástky spotřebiče. Nepoužívejte čistící prostředky na bázi rozpouštědla.

Kryt spotřebiče/Ovládací panel

- Neprodleně odstraňte zbytky pracích a čistících prostředků.
- Očistěte měkkým vlhkým hadříkem.
- Nepoužívejte abrazivní utěrky, houby nebo čistící prostředky. (čistič nerezové oceli).
- Nečistěte spotřebič vodním paprskem..

Buben

Použijte čistící prostředky bez chloru, nepoužívejte skelnou vatu.

Odstranění vodního kamene

Není potřeba při správném použití čistících prostředků. Pokud přesto dojde ke vzniku vodního kamene, dbejte pokynů výrobce prostředků pro odstranění vodního kamene. Tyto prostředky lze zakoupit v zákaznickém servisu -> *Strana 35*

Čištění nádržky na prací prostředek

Pokud nádržka obsahuje zbytky čistících prostředků:

1. Vytáhněte zásuvku na prací prostředky. Stiskněte vložku a vyjměte zásuvku.
2. Vyndejte vložku: pomocí prstů ji stiskněte směrem nahoru.

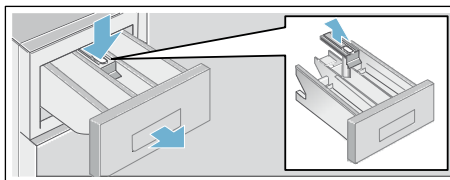

3. Vyčistěte, otřete a vysušte nádržku i vložku.
4. Připojte zpět vložku (přitlačte cylindr na vodící čep).
5. Zasuňte nádržku zpět.

Upozornění: Nechte nádržku otevřenou, aby se zbytek vody mohl vypařit.

Porucha vypouštěcího čerpadla



Varování

Nebezpečí opaření!

Voda v pračce je při praní při vysokých teplotách horká. Při manipulaci s horkou vodou může dojít k popaření.

Nechte vodu vychladnout.

1. Zavřete přívod vody, aby nepřitékala další voda a ujistěte se, že voda odtéká pomocí čerpadla pracího roztoku.
2. Nastavte volič program na
 - **Off**. Odpojte síťovou zástrčku.
3. Otevřete servisní klapku.
4. Vyjměte odtokovou hadici z držáku.

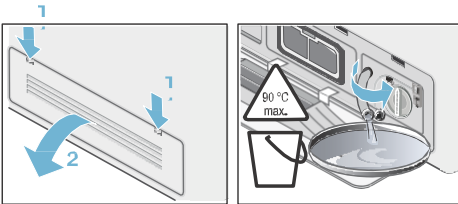

5. Odstraňte kryt klapky a vypusťte vodu do připravené nádoby. Nasadte zpět kryt a připojte odtokovou hadici k držáku.



Upozornění: Zbytková voda může vytéci.

6. Opatrně odšroubujte kryt čerpadla. Vyčistěte vnitřní část, závit krytu čerpadla, těleso čerpadla (oběžné kolo čerpadla musí být volné pro rotaci).

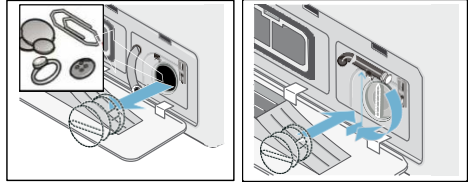
7. Přešroubujte zpět kryt čerpadla. Držadlo by mělo být ve vertikální poloze.



8. Zavřete servisní klapku. V případě potřeby zapojte předem odpojenou servisní klapku.

Upozornění: Předejděte vylití prostředku do odpadu během dalšího praní: Napusťte 1 litr vody do nádržky s označením II a spusťte program **Odstředování** / **Máchání**  nebo program **Odčerpání** .

Ucpání odtokové hadice na sifonu

1. Otočte voličem programů na ● **Off**. Odpojte síťovou zástrčku.
2. Povolte sponu hadice a odejměte odtokovou hadici. Může dojít k odtoku přebytečné vody.
3. Vyčistěte čep sifonu a odtokovou hadici.

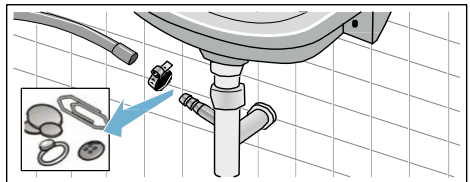

4. Znovu připojte odtokovou hadici a zajistěte ji sponou.

Ucpaný filtr přítokové hadice







Varování

Nebezpečí smrti!

Bezpečnostní zařízení Aqua-Stop nesmí být ponořeno ve vodě (jeho součástí je elektrický ventil).

Nejprve snižte tlak v přívodové hadici:

1. Zavřete přívod vody.
2. Zvolte libovolný program (s výjimkou **Odštěďování/Máchání**   nebo **Odčerpání** ).
3. Stiskněte **Start/Opětovné plnění**  a nechte program běžet po dobu cca 40 sekund.
4. Nastavte volič programů na **Off**. Odpojte síťovou zástrčku.
5. Vyčistěte filtr přívodu vody: Odpojte hadici od přívodu vody. Vyčistěte filtr malým kartáčkem.

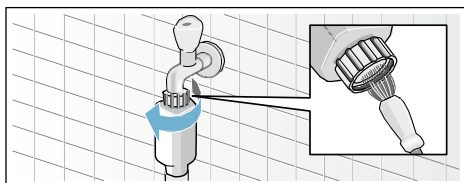

6. Vyčistěte filtr v zadní části spotřebiče (pro modely Standard a Aqua-Secure): Odpojte hadici ze zadní části spotřebiče. Kleštěmi vyjměte filtr a vyčistěte jej.

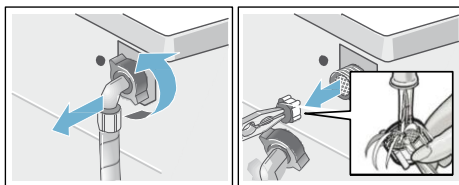

7. Připojte hadici a zkontrolujte, zda neprotéká.

Ucpání vzduchového filtru

1. Nastavte volič programů na **Off**. Odpojte síťovou zástrčku.
2. Otevřete a odstraňte servisní klapku.
3. Vyjměte vzduchový filtr.

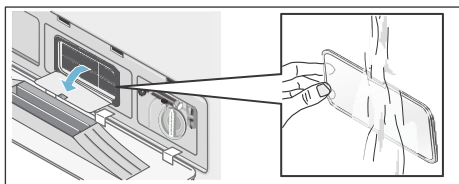

4. Vyčistěte usazeniny na filtru pomocí štětce pod tekoucí vodou.
5. Vložte vzduchový filtr zpět.
6. Po jeho umístění zavřete servisní klapku

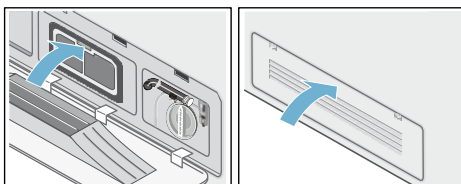



Co dělat, když...

Nouzové otevření, např. při výpadku elektřiny

Program bude pokračovat po obnovení napájení. Pokud je stále nutné prádlo vyjmout, je možné dvířka otevřít následujícím způsobem:



Varování Nebezpečí opaření!

Při praní při vysokých teplotách může dojít k kontaktu vody s pokožkou k opaření. V případě potřeby nechte vodu vychladnout!



Varování Nebezpečí úrazu!

Pokud sáhnete do rotujícího bubnu spotřebiče, můžete si způsobit poranění rukou. Nedotýkejte se rotujícího bubnu. Počkejte, až se přestane otáčet.

Informace na displeji

Zobrazení	Příčina/náprava
A:01	Okamžitě zavřete dvířka kvůli stoupající hladině vody. Pokud dojde k přerušení, zobrazí se střídavě A:01 a OPEN .
A:02	Dvířka jsou uzamčena z bezpečnostních důvodů (hladina vody a/nebo příliš vysoká teplota). <ul style="list-style-type: none"> ■ Program praní: V režimu pauzy, se na displeji zobrazuje střídavě A:02 a PAUS. Pokud potřebujete otevřít dvířka, vyčkejte, až teplota klesne nebo vypusťte vodu (např. vyberte program Odstrěďování/Máchání nebo Odčerpání). ■ Program susení: Pokud potřebujete otevřít dvířka, vyčkejte, až teplota mírně klesne nebo nastavte program sušení na 15 min. pro ochlazení prádla. Pokud se na konci sušení opakovaně zobrazuje na displeji kontrolka A:02 : <ul style="list-style-type: none"> ■ Vyčistěte vzduchový filtr → <i>strana 30</i> ■ Spusťte program Čištění bubnu studený program bez prádla
A:03	Dvířka není možné zamknout/odemknout kvůli vysoké teplotě zámku dvířek. Nechte spotřebič zapnutý po dobu 1 minuty. Nebo vypněte a potom zapněte libovolný program. Spotřebič je poté možné znovu zamknout/odemknout.





Pozor!

Poškození vodou

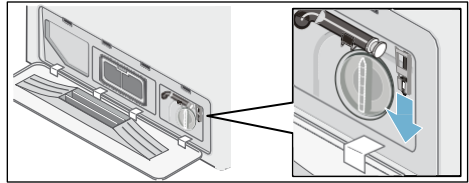

Vytékající voda může způsobit poškození. Neotvírejte dvířka, pokud stále vidíte přes sklo vodu.

1. Nastavte volič programů na **Off**. Vytáhněte síťovou zástrčku.
2. Vypusťte prací roztok.
3. Pomocí nástroje uvolněte nouzové blokování.
Dvířka je možné následně otevřít.



Zobrazení	Příčina/Náprava
horký	Dvířka nelze otevřít po programu sušení kvůli vysoké teplotě. Proces ochlazování bude pokračovat, dokud kontrolka nezhasne a poté bude možné dvířka otevřít.
	<ul style="list-style-type: none"> ▪ Bliká (žádný přívod vody): Je otevřený přívod vody? Ucpaný vstupní filtr? Vyčistěte vstupní filtr → <i>strana 30</i> Zlomená nebo ucpaná přívodová hadice? ▪ Svíti (nízký tlak vody): Jen pro informaci. Nemá vliv na délku programu.
E:18	Blokované odsávací čerpadlo; vyčistěte odsávací čerpadlo. Vyčistěte odtokovou hadici na sifonu.
	<ul style="list-style-type: none"> ▪ Podržte tlačítko  (Sušení) po dobu 3 vteřin pro vymazání displeje. ▪ Vyčistěte filtr pro přívod vzduchu → <i>strana 30</i> ▪ Spusťte program Čištění bubnu  bez prádla.
LO kg, HI kg	Informace o množství prádla se zapne po ukončení fáze sušení. LO kg : Signalizuje malé množství prádla pro sušení, HI kg : Signalizuje velmi vysokou zátěž pro sušení.
Jiná zobrazení	Nastavte volič program na  Off . Spotřebič je vypnutý. Počkejte 5 vteřin a znovu zapněte. Při opětovném zobrazení volejte zákaznickou službu.

Co dělat, když...

Poruchy	Příčina/náprava
Vytekání vody.	<ul style="list-style-type: none"> ▪ Správně připevněte/nahradte odtokovou hadici. ▪ Přitáhněte šroubení přívodové hadice.
Žádný přívod vody Chybí přípravek pro praní.	<ul style="list-style-type: none"> ▪ Zvolili jste Start/Opětovné plnění  ▪ Je otevřený přívod vody? ▪ Není ucpaný filtr? Vyčistěte filtr → <i>strana 30</i> ▪ Není zlomená nebo ucpaná přívodová hadice?
Plnicí dvířka nelze otevřít.	<ul style="list-style-type: none"> ▪ Dětská pojistka je aktivní. Program se zastavil? ▪ Je aktivní -- (Máchání stop = bez finálního cyklu) ▪ Je možné dvířka otevřít pouze nouzovým odblokováním? → <i>Strana 1</i> ▪ Je aktivní dětská pojistka? Deaktivujte.
Program nezačne.	<ul style="list-style-type: none"> ▪ Byl zapnut Start/Opětovné plnění  nebo  (Odložený start)? ▪ Jsou dvířka zavřená?
Prací roztok není vyčerpaný.	<ul style="list-style-type: none"> ▪ Je aktivní --- (Máchání stop = bez finálního cyklu odčerpání/ odstředění) ▪ Vyčistěte odsávací čerpadlo → <i>Strana 29</i> ▪ Vyčistěte odtokovou rouru a/nebo odtokovou hadici.
Voda není v bubnu vidět	Nejde o poruchu. Voda je mimo oblast viditelnosti.

Poruchy	Príčina/náprava
Výsledek odstředování není uspokojivý Prádlo je příliš vlhké/mokrě.	<ul style="list-style-type: none"> ▪ Perte dohromady malé a velké kusy prádla. Nejsou zvoleny příliš nízké otáčky?
Odstředování je prováděno opakovaně.	Nejde o poruchu – detekce nevyvážené zátěže systému upravuje nerovnováhu
Nádržka ☼ není kompletně vypláchnutá.	Vysuňte a vyčistěte nádržku pro prací prostředky a nádržku znovu vsuňte → strana 28
Vznik zápachu ve spotřebiči.	<ul style="list-style-type: none"> ▪ Spusťte program Čištění bubnu ☼ 90°C bez prádla. ▪ Používejte standardní prací prostředky.
Stavový displej ☼ bliká. Je možné, že vytéká pěna z nádržky pro prací prostředek.	<p>Nepoužili jste příliš mnoho pracího prostředku?</p> <ul style="list-style-type: none"> ▪ Smíchejte 1 polévkovou lžičci aviváže s ½ litrem vody a nalijte do nádržky II (Neplatí pre outdoorové a sportovní oblečení) ▪ Zredukujte dávkování pracího prostředku pro další cyklus. ▪ Používejte komerčně dostupné málo pěnivé čisticí prostředky a produkty péče o prádlo, které jsou vhodné pro pračky a sušičky.
Nadměrný hluk, vibrace a "pohyb" během odstředování.	<ul style="list-style-type: none"> ▪ Je spotřebič postaven rovně? Vyrovnajte spotřebič → strana 42 ▪ Jsou nožky spotřebiče zajistěné? Zajistěte nožky spotřebiče → strana 42 ▪ Je odstraněna přepravní pojistka? Odstraňte přepravní šrouby → strana 39
Zobrazovací panel/Světelné kontrolky nefungují za chodu přístroje.	<ul style="list-style-type: none"> ▪ Výpadek napájení? ▪ Vyhozená pojistka? Zapněte/ nahradte pojistku. ▪ Pokud dojde k poruše opakovaně, kontaktujte zákaznický servis → strana 35
Průběh programu je se během pracího cyklu změnil.	<ul style="list-style-type: none"> ▪ Nejde o poruchu – detekce nevyvážené zátěže systému upravuje nerovnováhu. ▪ Nejde o poruchu – funkce detekce pěny je aktivní, dodatečné máchání.
Zbytky pracího prostředku na prádle.	<ul style="list-style-type: none"> ▪ Bezfosfátové prací prostředky obsahují občas ve vodě nerozpustné zbytky. ▪ Vyberte Máchání/Odstředování ☼/☼ nebo vykartáčujte skvrny, když je prádlo suché.
Zvuk odstředování během sušení.	Jedná se o inovativní proces známý jako tepelné odstředování používané ke snížení spotřeby energie během fáze sušení.
Vlákna různých barev zůstala na prádle po předchozím sušení.	Spusťte program Čištění bubnu ☼ studený bez prádla k odstranění usazenin, které se nahromadily v bubnu během sušení.
Zvuk přívodu vody během sušení, symbol vodovodního kohoutku	Spotřebič má samočisticí funkci pro odstranění vláken, která se uvolňují z prádla při sušení. Proces je vykonáván s pomocí malého množství vody. Proto musí být otevřen přívod vody i během fáze sušení.

Poruchy	Příčina/náprava
Doba sušení je delší.	<ul style="list-style-type: none"> ■ Dle principu proudění vzduchu má vyšší teplota okolního vzduchu za následek nedostatečný výsledek sušení, takže je doba sušení prodloužena. Zajistěte dobrou ventilaci, aby nadbytečné teplo mohlo uniknout. ■ Je zablokovaný filtr přívodu vzduchu? → strana 30 ■ Spusťte program Čištění bubny  studený bez prádla pro odstranění vláken nahromaděných v bubnu během sušení.
Program sušení se nespustí	<ul style="list-style-type: none"> ■ Program sušení nebyl vybrán? Přehled program → strana 20 ■ Dveře nejsou správně dovřeny? ■ Čerpadlo je zablokováno? Vycištěte vypuštěcí čerpadlo → strana 29
Výsledek sušení není uspokojivý (prádlo není dostatečně suché).	<ul style="list-style-type: none"> ■ Příliš vysoká teplota prostředí (při teplotě nad 30°C) nebo nedostatečné větrání v místnosti, ve které se spotřebič nachází. Zabezpečte dostatečné větrání pro umožnění úniku přebytečného tepla. ■ Prádlo nebylo před sušením dostatečně odstředěno – vždy nastavte nejvyšší možnou rychlost odstředování u všech pracích programů. ■ Přetížený spotřebič. Dodržujte doporučení pro maximální zatížení v tabulce programů a na displeji. Nepřetěžujte spotřebič, protože maximální zatížení pro sušení je nižší než pro praní. Po praní s maximální zátěží vyjměte prádlo a rozdělte jej do dvou cyklů sušení. ■ Síťové napětí napájecího zdroje je příliš nízké (pod 200V). Zabezpečte vhodný napájecí zdroj. ■ Ucpaný filtr přívodu vzduchu? → strana 30 ■ Silné vícevrstvé textilie nebo textilie s hustou výplní se suší lehce na povrchu, ale ne vevnitř. Tento vyrovnávací proces může trvat delší dobu. U těchto druhů textilií vyberte časované programy sušení.
Při otevření dvířek, zjistíte, že malé množství vody odkapává na sušené prádlo.	<ul style="list-style-type: none"> ■ Doba sušení se snížila na menší zatížení. Někjaká zbytková vlhkost může zůstat v sušicím systému. Pokud se dvířka otevrou rychle, vytvoří se sací efekt, který způsobuje vlhkost a odkapávání vody. ■ Otvírejte dvířka pomalu. Vyhněte se trhnutí při otevírání dvířek.
Vnitřní osvětlení bubny nefunguje.	Volejte zákaznickou službu → strana 35
Pokud nemůžete vyřešit poruchu sami (zapnutí nebo vypnutí spotřebiče) nebo je nutná oprava:	<ul style="list-style-type: none"> ■ Nastavte volič programu na Off a vytáhněte síťovou zástrčku ze zásuvky. ■ Zavřete přívod vody a volejte servisní službu → strana 35

Zákaznický servis

Pokud nemůžete poruchu odstranit sami (viz Co dělat, když → strana 32), obraťte se, prosím na náš zákaznický servis.

Vždy najdeme vhodné řešení, abychom předešli zbytečným návštěvám techniků.

Udejte našemu zákaznickému servisu číslo produktu (E Nr.) a číslo výroby (FD) spotřebiče.

E-Nr. _____	FD _____
Číselné označení výrobku	Výrobní číslo

Tyto údaje najdete na vnitřní straně dvířek* / otevřené servisní klapce* a zadní straně spotřebiče.

* v závislosti na modelu

Důvěřujte kompetentnosti výrobce.

Obraťte se na nás. Tím si zajistíte, že oprava bude provedena vyškolenými servisními technikými a s originálními náhradními díly.

Technické údaje

Rozměry (šířka x hloubka x výška)	60 x 59 x 84,5 cm
Hmotnost	85 kg
Síťová přípojka	Jmenovité napětí 220–240 V, 50 Hz Maximální proud 10 A Maximální prací síla 2400 W Maximální sušící síla 1900 W
Tlak vody	100–1000 kPa (1–10 bar)
Výška odtoku	60–100 cm

Hodnoty spotřeby

Program	Volba	Náplň (kg)	Spotřeba Energie* ** (kWh)	Spotřeba vody *** (litry)	Trvání programu*** (hodiny)
Bavlna 20°C *		7,0 kg	0.23 kWh	73 l	2 ¼ h
Bavlna 40°C *		7,0 kg	1.02 kWh	73 l	2 ¼ h
Bavlna 60°C		7,0 kg	1.10 kWh	73 l	2 ¼ h
Bavlna 90°C		7,0 kg	2.05 kWh	83 l	2 ¼ h
Snadná údržba 40°C *	Eco Perfect	3,5 kg	0.56 kWh	60 l	1 ¼ h
Mix 40°C		3,5 kg	0.45 kWh	53 l	1 h
Jemné prádlo/hedvábí 30°C		2,0 kg	0.15 kWh	29 l	¾ h
Vlna 30°C		2,0 kg	0.18 kWh	40 l	¾ h
Intenzivní sušení		4,0 kg	2.37 kWh	3 l	2 ½ h
Šetrné sušení		2,5 kg	1.46 kWh	3 l	2 ½ h
Bavlna 60°C **	Eco Perfect	7,0 kg	0.70 kWh	51 l	4 ¾ h
Bavlna 60°C + Intenzivní sušení	Eco Perfect	7,0/4,0 kg	4.76 kWh	57 l	9 h

* Nastavení programu pro testování podle aktuálně platné normy EU EN60456 . Pro porovnávací test, vyzkoušejte prosím program se specifickým zatížením a maximální rychlostí odstředování.

** Testy účinku praní dle energetického štítku EU, v souladu s EN50229, jsou vykonávané při zadaném zatížení **Bavlna 60°C + ecoPerfect**

** Testy účinku praní dle energetického štítku EU se vykonávají v souladu s EN50229. Maximální zatížení při praní je rozdělené do dvou sušících cyklů a každý náklad se suší při nastavení programu **Intenzivní sušení + (Suché do skříně)**

*** Tyto hodnoty se mohou lišit od uvedených hodnot v závislosti na následujících faktorech: tlak a tvrdost vody, vstupní teplota, teplota prostředí, druh a množství prádla, druh a množství použitého pracího prostředku, kolísání napájení a dalších vybraných funkcí.



Instalace a připojení

Standardní příslušenství

Upozornění: Zkontrolujte pračku se sušičkou kvůli možnému poškození v průběhu přepravy. Nezapínejte poškozený spotřebič. V případě stížností kontaktujte prodejce, u kterého jste přístroj zakoupili, případně náš zákaznický servis.

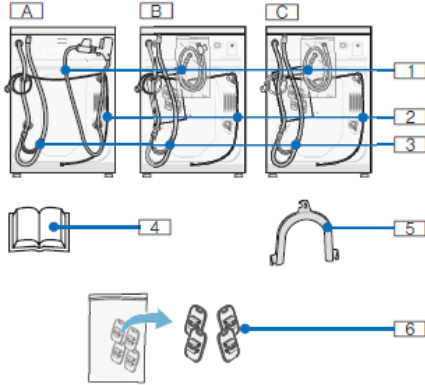

V závislosti na modelu

- | | |
|-------------------------------|--|
| A Aqua-Stop | 4 Návod k obsluze a instalaci |
| B Aqua-Secure | 5 Ohyb na uchycení hadice na odvod vody |
| C Standard | 6 Kryty |
| 1 Zdroj vody | |
| 2 Napájecí kabel | |
| 3 Hadice na odvod vody | |

Upozornění: Spona na hadici Ø 24–40 mm (domácí potřeby) je nutná pro napojení na sifon. Připojení ke zdroji vody → *Strana 40*

Tip pro použití nářadí:

- Vodováha na vyrovnání → *Strana 42*
- Klíč velikosti 13 :na dovolení ochranných součástí při přepravě → *Strana 39* a velikost 17: na nastavení nožiček přístroje → *Strana 42*

Instalace

Upozornění: Vlhkost v bubnu je způsobená výstupní kontrolou.

Bezpečná instalace



Varování!

Nebezpečí poranění

- Pračka se sušičkou je těžká, dávejte si pozor při zvedání.
- Pokud zvedáte pračku se sušičkou za její otevíratelné části (například dvířka pračky se sušičkou), mohou se tyto části utrhnout a způsobit zranění. Nezvedejte přístroj pomocí otevíratelných částí.
- Pokud jsou hadice nebo napájecí kabely nainstalované nesprávně, existuje nebezpečí zakopnutí a poranění.

Pozor!

Poškození zařízení

- Zmrzlé hadice mohou prasknout nebo protékat. Neinstalujte sušičku s pračkou venku a/nebo v prostorech, kde může vzniknout nebezpečí mrazu.
- Pokud zvedáte pračku se sušičkou za její otevíratelné části (například dvířka pračky se sušičkou), mohou se tyto části utrhnout a způsobit zranění.
- Nezvedejte přístroj pomocí otevíratelných částí.

Umístění spotřebiče

Poznámka: Stabilita je důležitá kvůli zamezení pohybu pračky se sušičkou.

- Oblast instalace musí být pevná a rovná.
- Měkké podlahy a krytiny podlah nejsou vhodné.
- Pro dobré výsledky sušení zajistěte vhodné větrání místnosti.

Instalace zařízení na podložce nebo nad dřevěným trámovým stropem

Varování!

Poškození spotřebiče

Pračka se sušičkou se může v průběhu praní pohybovat a spadnout z podložky nebo podstavce.

Vždy zajistěte nožičky pračky se sušičkou pomocí úponů do podložky.

Držákové úpony: položky číslo.

WMZ 2200, WX 975600, CZ 110600,

Z 7080X0.

Upozornění Pokud instalujete nad dřevěný trámový strop:

- Pokud je to možné, instalujte pračku se sušičkou do rohu.
- Našroubujte voděodolnou dřevěnou desku (min. 30 mm silnou) do podstavce.

Instalace zařízení jako součást kuchyňské linky

⚠ Varování

Nebezpečí úrazu elektrickým proudem!

Nebezpečí smrti při kontaktu se součástkami pod elektrickým napětím. Neodnímejte kryt spotřebiče. Instalujte před zapojením do elektrické sítě.

⚠ Varování

Nebezpečí opaření!

Během sušení je vypouštěn horký vzduch, jehož teplota se pohybuje kolem 60°C.

Upozornění

- Požadované rozměry:
a = 650 mm
b = 620 mm
c = 850 mm

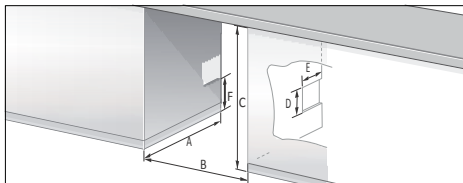

- Instalujte pračku se sušičkou pouze pod nepřerušovanou desku kuchyňské linky napojené pevně na ostatní díly kuchyňské linky.
- Větrejte místo instalace pračky se sušičkou, v opačném případě nemusí být dosaženo optimálních výsledků sušení. Rozměry ventilačních otvorů (které musí být vytvořeny na jedné straně, přičemž záleží na okolnostech). Sekce potřebných otvorů: d x e = 200 mm x 100 mm. Výška nad podlahou: f = 365 mm. Vzdálenost mezi stěnou a spotřebičem: 50 mm.

Demontáž ochranných součástí při dopravě

Varování!

Poškození spotřebiče

- Před prvním použitím pračky se sušičkou je nutné odstranit všechny 4 ochranné součástky. Uchovávejte ochranné součástky. Pračka se sušičkou je zajištěná pro přepravu ochrannými součástkami. Ochranné součástky, které nebyly odebrány, mohou poškodit buben, například v průběhu chodu spotřebiče.
- Aby se zabránilo poškození během přenosu v průběhu transportu spotřebiče po určité době, vždy nainstalujte ochranné součástky před samotným transportem. → *Strana 43*

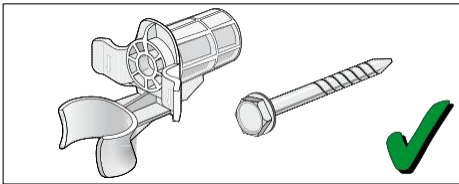

Uchovávejte šrouby a sešroubované lůžko na jednom místě.

1. Vyjměte hadice z držáků.
2. Vyjměte hadice z úchyťů a vymontujte úchyty.
3. Povolte a demontujte všechny 4 transportní šrouby.

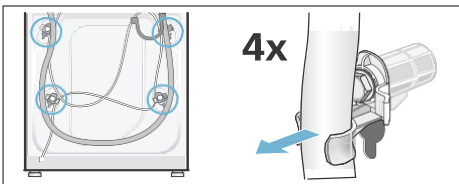

4. Vyjměte napájecí kabel z držáků. Odmontujte úchyty.

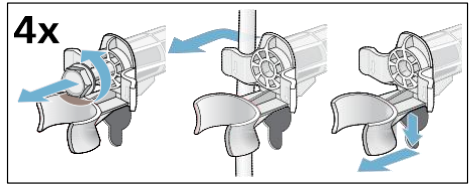

5. Vložte krytky. Uchyťte pevně zatlačením na západku. Vložte držák hadice.

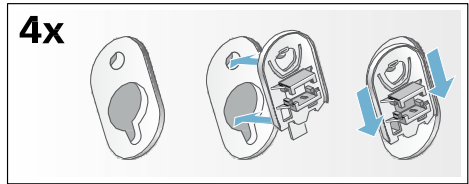

Délky hadice a kabelu

Připojení na levou stranu

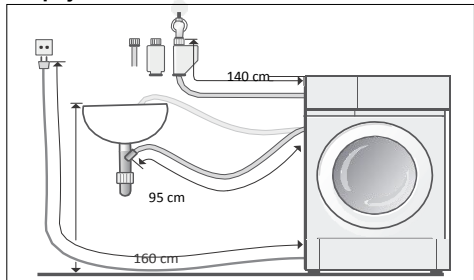

nebo

Připojení na pravou stranu

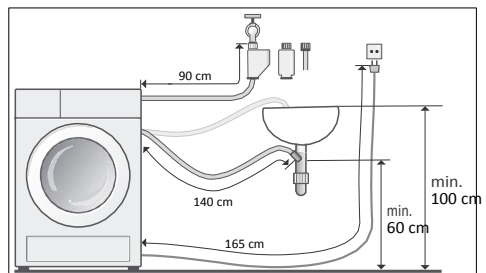

Upozornění: Při použití držáků hadice se délka hadice zkracuje!

Zboží dostupné od dodavatelů/služby pro zákazníky:

- Prodlužovačka hadice pro Aqua-Stop nebo přívodovou hadici na studenou vodu (přibližně 2.50 m). Položka číslo WMZ 2380, WZ 10130, CZ 11350, Z 7070X0. Delší zásobovací hadice (přibližně 2.20 m), pro standardní model.

Připojení ke zdroji vody

Varování

Nebezpečí zásahu elektrickým proudem!

Nebezpečí smrti při kontaktu se součástkami pod proudem s vodou.

Nenamáchejte Aqua-Stop bezpečnostní systém do vody (jeho součástí je elektrický ventil).

Pozor!

Poškození vodou

Spojené body hadic přívodu vody a odtoku vody jsou pod vysokým tlakem. Pro zamezení úniku vody či poškození vodou vždy dodržujte instrukce uvedené v této kapitole!

Upozornění

- Spolu se zde uvedeným bezpečnostním seznamem může mít Váš lokální dodavatel vody a elektriny vlastní speciální požadavky.
- Pro praní v pračce se sušičkou používejte pouze studenou pitnou vodu.
- Nepřipojujte pračku se sušičkou k rozvodové přípojce netlakovaného vodního bojleru na teplou vodu.
- Používejte pouze hadici dodanou nebo zakoupenou ve speciálním autorizovaném obchodě. Nikdy nepoužívejte již použitou hadici!
- V případě pochybností přenechte instalaci elektrického spotřebiče technikovi.

Zdroj vody

Upozornění

- Neohýbejte, nedeformujte, neupravujte a nerezte do hadice přívodu vody (nemůže být dále zaručena její pevnost).
- Utahujte závity pouze ručně. Pokud jsou závity utažené příliš silně pomocí náradí, může dojít k poškození závitu.

Optimální tlak vody: 100–1000 kPa (1–10 bar)

Při otevření přívodu vody je minimální průtok alespoň 8 l/min.

- Pokud je tlak vody vyšší, nainstalujte ventil redukující tlak.
1. Připojte hadici přívodu vody ke kohoutku ($\frac{3}{4}$ " = 26.4 mm) a do spotřebiče (s výjimkou modelů se systémem Aquastop):

— Standard

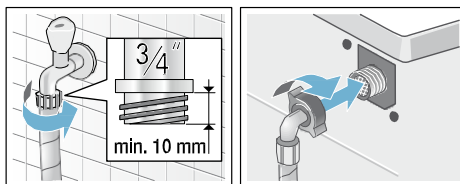

— Aqua-Secure

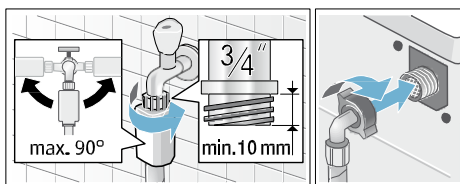

— Aqua-Stop

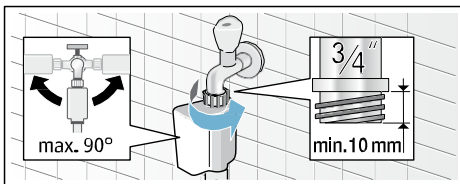

2. Opatrně otevřete přívod vody a zkontrolujte, že jsou všechny spojové body utěsněné a nedochází k úniku vody.

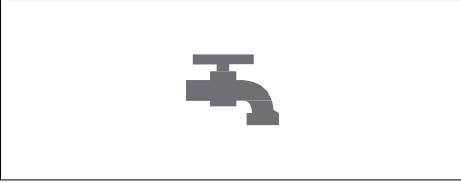

Upozornění: Šroubovací spoj je pod tlakem vody.

Odčerpání vody

Upozornění

- Nemotejte a neprodlužujte nadměrně hadici pro odčerpání vody. Výškový rozdíl mezi umístěním spotřebiče a výpustí: Minimálně 60 cm – maximálně 100 cm.

Odtok vody do umyvadla



Varování

Nebezpečí opaření!

Při praní při vysokých teplotách může dojít k opaření při manipulaci s horkou vodou (například při odčerpávání horké vody do umyvadla).

Nedotýkejte se horké vody z pračky.

Varování!

Poškození vodou

Pokud se připojená odtoková hadice odpojí od umyvadla z důvodu vysokého tlaku odčerpání vody, může uniknutá voda způsobit škodu. Zajistěte odtokovou hadici, abyste předešli sklouznutí hadice z umyvadla.

Pozor!

Poškození přístroje/textilií

Pokud je konec odtokové hadice ponořen do vyčerpané vody, voda může být natažena zpět do přístroje a zničit pračku se sušičkou a/nebo textilie.

Ujistěte se, že:

- těsnicí zátka neblokuje odčerpávání umyvadla.
- voda odtéká dostatečně rychle.
- konec odtokové hadice není ponořen do vyčerpané vody.

Instalování odtokové hadice:

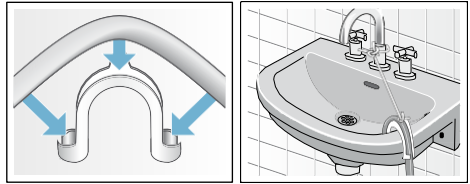

Odtok do sifonu

Spoj musí být zajištěn hadicovou sponou Ø 24–40 mm (specializovaný obchod).

Připojení

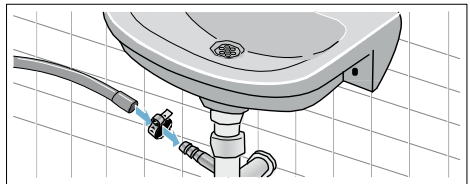

Odtok vody do plastové trubice s gumovým pouzdrům nebo do kanálku

Připojení

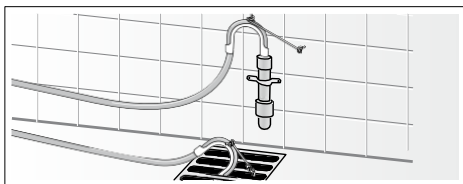

Nastavení polohy spotřebiče

1. Pomocí klíče uvolněte pojistnou matici ve směru hodinových ručiček.
2. Zkontrolujte polohu spotřebiče pomocí vodováhy a v případě potřeby ji upravte. Nastavte výšku otáčením nožek spotřebiče.
Upozornění: Všechny čtyři nožky spotřebiče musí pevně stát na podlaze. Příklad se nesmí viklat!
3. Utáhněte pojistnou matici. Uchopte nožku spotřebiče a nenastavujte výšku.

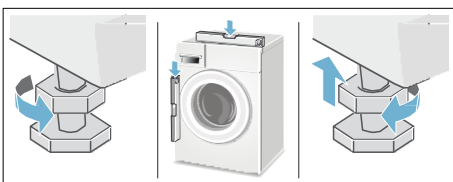

Upozornění

- Pojistná matice na všech čtyřech nohách musí být pevně utažená!
- Hlasité zvuky, intenzivní vibrace nebo pohyby pračky mohou být způsobeny špatným nastavením!

Elektroinstalace

Bezpečnost práce



Varování

Nebezpečí úrazu elektrickým proudem!

Nedotýkejte se částí spotřebiče pod proudem.

- Při odpojení hlavní zástrčky, zatáhněte vždy za zástrčku a ne za kabel, hrozí jeho poškození.
- Nedotýkejte se síťové zástrčky vlhkými rukama.
- Nevytahujte síťovou zástrčku za chodu spotřebiče.
- Spotřebič připojte pouze ke zdroji střídavého proudu do správně nainstalované a uzemněné zásuvky.
- Síťové napětí musí odpovídat napětí uvedenému na spotřebiči (viz typový štítek spotřebiče).
- Síťové zatížení a požadovaný typ pojistky je rovněž uveden na typovém štítku.

Ujistěte se, že:

- Síťová zástrčka a zásuvka jsou shodné.
- Typ kabelu je adekvátní.
- Systém uzemnění byl správně nainstalován.
- Poškozený napájecí kabel byl vyměněn elektrikářem. Tuto službu je možné objednat si v zákaznickém servisu.
- Nepoužíváte rozbojky nebo prodlužovací kabely.
- Používejte pouze takové jističe zbytkového proudu, které jsou označeny symbolem: . Pouze tento symbol je zárukou kompatibility jističe s aktuálně platnými předpisy.
- Že je vždy umožněn přístup k síťové zástrčce
- Napájecí kabel není ulomený, ohnutý nebo jinak poškozený a nepřišel do kontaktu s žádnými zdroji tepla.



Před prvním praním/sušením

Před dodáním byl spotřebič důkladně zkontrolován. Pro odstranění zbytku vody z procesu testování, zvolte program

Čištění bubnu  bez prádla.

Upozornění:

- Spotřebič musí správně být nainstalován a připojen. Instalace a připojení → *Strana 37*
- Nikdy nezapínejte poškozený spotřebič. Informujte svůj zákaznický servis → *Strana 35*

1. Připojte síťovou zástrčku.
2. Otevřete přívod vody.
3. Zapněte spotřebič.
4. Zavřete plnicí dvířka. Nevkládejte prádlo.
5. Zvolte program **Čištění bubnu**  **40°C**
6. Otevřete nádržku na prací prostředek.
7. Nalijte do nádržky II asi 1 litr vody.
8. Přidejte standardní prostředek pro lehké znečištění do nádržky II podle pokynů výrobce.
Upozornění: Aby se zabránilo pění, používejte pouze polovinu doporučeného množství prostředku. Nepoužívejte jemné čisticí prostředky na vlnu.
9. Zavřete nádržku na prací prostředky.
10. Stiskněte **Start/Opětovné plnění** .
11. Po skončení programu vypněte spotřebič.

Vaše pračka se sušičkou je nyní připravena k použití.

Převrava

Přípravné práce

1. Otevřete přívod vody.
2. Snižte tlak vody v přívodové hadici. Ucpaný filtr přívodové hadice → *Strana 30*
3. Vypusťte přebytečnou vodu. Ucpání odvodového čerpadla → *Strana 29*
4. Odpojte spotřebič od napájecího zdroje.
5. Odpojte hadice.

Instalace bezpečnostních prvků při přepravě:

1. Odstraňte krytky a uchovejte je na bezpečném místě. V případě potřeby použijte šroubovák.

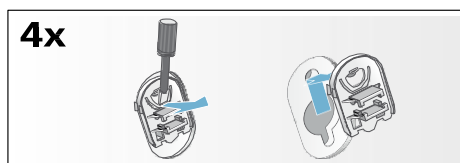

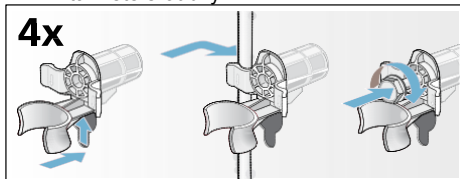

2. Nasaďte všechny 4 objímky. Přisvorkujte síťový kabel k držákům. Přitáhněte šroubky



Před zapnutím přístroje

Upozornění

- **Vždy odstraňte** ochranné prostředky pro transport! Aby nevytekl nepoužitý prostředek při dalším praní, nalijte 1 litr vody do nádržky II a stiskněte tlačítko programu Odstředování / Máchání   nebo  Vyprázdnit.

Záruka Aqua-Stop

Pouze pro spotřebiče s funkcí Aqua-Stop

Při uplatňování záruky u výrobce na základě kupní smlouvy poskytneme náhradu nad rámec záruky za následujících podmínek:

1. Pokud je škoda způsobena kvůli chybě v systému Aqua-Stop, bude zákazníkovi poskytnuta náhrada.
2. Záruka je platná po dobu běžné životnosti spotřebiče.
3. Předpokladem uplatnění záruky je správné zapojení spotřebiče v souladu s našimi pokyny; to také zahrnuje správně umístěný nástavec Aqua-Stop (příslušenství). Naše záruka nezahrnuje vadné přívodné zařízení vody.
4. Není třeba dohlížet na model spotřebiče Aqua-Stop během jeho chodu ani jej zajistit utažením přítoku vody.

Učiňte tak pouze v případě Vaší delší nepřítomnosti (např. dovolená)

Objednávky oprav a poradna v případě závad

Kontakty na servisní služby pro všechny země najdete v přiloženém adresáři služeb.

INFORMAČNÍ LIST

BSH domácí spotřebiče, s.r.o., Radlická 350, 158 00 Praha 5

Obchodní značka BSH



Značka	BOSCH	
Prodejní označení	WVH30542EU	
Třída spotřeby (A... nízká spotřeba el. energie) praní G (vysoká spotřeba energie) praní a sušení	A	
Spotřeba energie ¹⁾	praní kWh	0,7
	praní a sušení kWh	4,76
Třída účinnosti praní ¹⁾	A (lepší) ... G (horší)	A
Třída účinnosti odstředování ^{1) 2)}	A (lepší) ... G (horší)	B
při zvýšené vlhkosti ^{1) 3)}	%	49
při počtu otáček odstředování	max. ot/min.	1500
Množství náplně ¹⁾	praní/sušení max. kg	7/4
Spotřeba vody ¹⁾	praní l	51
	praní a sušení l	57
Doba trvání ¹⁾	praní min	285
	praní a sušení min	540
Odhadovaná roční spotřeba čtyřčlenné domácnosti	spotřeba energie ⁴⁾ kWh	140 / 952
	spotřeba vody ⁴⁾ l	10 200 / 11 400
Hlučnost při praní/odstředování/sušení	db (re 1pW)	46/74/61

Hodnoty zjištěny dle normy EN 60456 ve standardním programu bavlna 60 °C (barevné prádlo) a EN 60456/A11.

- 1) Hodnoty zjištěny dle normy EN 60456 ve standardním programu bavlna 60 °C (barevné prádlo) a EN 60456/A11.
- 2) Účinnost odstředování má pro Vás velký význam, pokud na sušení prádla standardně používáte sušičku. Pokud je prádlo, které bylo odstředěné v pračce s třídou účinnosti odstředování A, sušená v sušičce, poté spotřebujete o polovinu méně energie, a tak Vám vzniknou o polovinu nižší náklady na provoz, než když prádlo odstředíte v pračce s třídou účinnosti odstředování G.
- 3) Zbytková vlhkost 100 % znamená, že v 1 kg prádla (suchá hmotnost) je po odstředění vázaný ještě 1 kg vody. Čím nižší je hodnota v %, tím sušší je prádlo. To je důležité pro spotřebu energie a sušení v sušičkách.
- 4) Uvedené hodnoty jsou rozdělené do dvou kategorií: praní a sušení/praní.

Deklarovaná hodnota emise hluku tohoto spotřebiče je 46/74/61 dB (A), což představuje váženou hladinu akustického výkonu L_{wa} vzhledem k referenčnímu akustickému výkonu 1pW.

Případné technické změny, tiskové chyby a odlišnosti ve vyobrazení jsou vyhrazeny bez upozornění.
Aktuální návod najdete na webových stránkách www.bosch-home.com/cz.

Záruční list

firmy BSH domácí spotřebiče, s.r.o.

Dovozce: BSH domácí spotřebiče s.r.o.

Radlická 350

158 00 Praha 5

10 let

záruka na motor



BOSCH

Stvořeno pro život

Výrobek:	Údaje o prodeji: Obchodní jméno (jméno a příjmení*):
Výrobce:  BOSCH Stvořeno pro život	Adresa firmy (bydliště*):
Typ (E-Nr.):	
Výrobní číslo (FD):	IČ: DIČ: Adresa firmy:
Datum prodeje:	Tel.:

*pouze u fyzických osob

Na motor výše uvedeného výrobku je výrobcem poskytována **záruční lhůta** v délce trvání **10 let**.

Upozornění: **Při reklamaci motoru** s prodlouženou zárukou je potřeba předložit nejen doklad o koupi spotřebiče, **ale také tento záruční list**, který uživatele opravňuje **k prodloužené záruce na motor v délce 10 let od data zakoupení**.

Zápisy o provedených opravách:

Dat. objed. opravy	Datum dokončení	Číslo oprav. listu	Stručný popis závady

NOVINKA: 10 let záruka na motor

A to neříkáme jen tak. To Vám opravdu garantujeme. V případě vybraných automatických praček dokonce po dobu příštích 10 let.

Záruční podmínky na motor automatické pračky WVH30542EU

Kromě obecné záruky na spotřebiče poskytujeme nyní dle níže uvedených podmínek také speciální záruku na motor automatické pračky WVH30542EU, zakoupené od 01.09.2014. Zákonná odpovědnost prodejce vyplývající z běžné kupní smlouvy s koncovým zákazníkem tím zůstává nedotčena:

1. Odstraníme všechny závady motoru EcoSilence Drive, které byly prokazatelně způsobené vadou materiálu a/nebo výrobní vadou.
2. Záruční doba činí 10 let a je zahájena dnem zakoupení spotřebiče prvním koncovým zákazníkem. Záruka musí být v záruční době uplatněna u některého z našich servisních partnerů (případně u prodejce). Předpokladem pro uplatnění záruky je předložení originálního dokladu o zakoupení spotřebiče či záručního listu.
3. Záruku nelze uplatnit, je-li závada motoru EcoSilence Drive způsobena nevhodným užíváním spotřebiče, neobvyklým používáním pro domácnost, nedodržením návodu k obsluze či montážních pokynů.
4. V případě uznání garančního nároku bude motor EcoSilence Drive dle uvážení servisního technika na místě opraven, nebo nahrazen motorem novým. V rámci speciální prodloužené záruky pak zaniká nárok na výměnu celého spotřebiče. Vyměněné náhradní díly se stávají majetkem společnosti BSH domácí spotřebiče s.r.o.
5. Garanční oprava motoru EcoSilence Drive pak v rámci této speciální záruky (po uplynutí zákonné záruky) nezpůsobuje zahájení nové záruční doby, ani její prodloužení.
6. Další nároky, zvláště pak na náhradu škod vzniklých mimo spotřebič, jsou vyloučeny, nevyplyvá-li taková odpovědnost přímo ze zákona.

Tyto záruční podmínky platí pro motor EcoSilence Drive, který je součástí výše uvedené pračky, zakoupené v České republice.

BSH domácí spotřebiče s.r.o.
Radlická 350
158 00 Praha 5
Česká republika

Záruční podmínky

společnosti BSH domácí spotřebiče s.r.o.

1. Záruka

Na tento výrobek je v souladu s § 2113 a násl. zákona č. 89/2012 Sb., občanský zákoník, v platném znění, poskytována **záruka za jakost 24 měsíců** (dále jen „záruka“), která běží zpravidla od odevzdání výrobku zákazníkovi. Pokud byla sjednána delší záruka, řídí se tato speciálními pravidly.

Záruka 24 měsíců je poskytována pouze zákazníkovi spotřebiteli a jen na výrobek **k běžnému užívání v domácnosti**. Zákazníkovi podnikateli nebo jiné právnické osobě je poskytnuta 24 měsíční záruka za předpokladu, že se koupě netýká jeho podnikatelské činnosti (např. prádelna, ubytovací služby, restaurační zařízení apod.), způsob užívání je obdobný užívání v domácnosti a výrobek není prokazatelně přetěžován (kumulativně); v ostatních případech je poskytována záruka v délce 6 měsíců. Společnost BSH domácí spotřebiče s.r.o. si vyhrazuje právo omezit plnění záruky nad rámec 6 měsíců v případě, že bude zjevné, že spotřebič není provozován v souladu s výše uvedenými podmínkami.

2. Pořizovací doklad a záruční list

Základním průkazem práv zákazníka je **pořizovací doklad** (paragon, faktura, leasingová smlouva apod.). Pokud byl při prodeji vydán **záruční list**, je tento součástí výrobku s výrobním číslem uvedeným na přední straně tohoto záručního listu. Nedílnou součástí záručního listu je pořizovací doklad. Zákazník si ve vlastním zájmu pořizovací doklad i záruční list pečlivě uschová.

Bezplatný záruční servis je možno poskytnout jen v případě předložení pořizovacího dokladu nebo v případě prodloužené záruky i vyplněného záručního listu a vystaveného certifikátu, pokud byl vydán. Záruční list vyplňuje prodejce a je v zájmu zákazníka zkontrolovat správnost a úplnost uvedených údajů. Záruční list je platný pouze v originálu, na kopie nebude brán zřetel.

3. Uplatnění záruky

Zákazník má v rámci poskytnuté záruky právo na bezplatné, včasné a řádné odstranění reklamované vady výrobku, a to opravou, popřípadě – není-li to vzhledem k povaze (tzn. příčině i projevu) vady neúměrné – právo na výměnu výrobku nebo jeho vadné součásti. Za zákonem stanovených podmínek může být poskytnuta sleva na výrobku anebo může být výrobek vrácen.

Záruční oprava se vztahuje výhradně na vady, které vzniknou průkazně v době platné záruky. Takto vzniklé vady je oprávněn odstranit pouze **autorizovaný servis**. Uplatnit záruku může zákazník u autorizovaného servisu nebo v prodejně, kde byl výrobek zakoupen, a to bez zbytečného odkladu, nejpozději však do konce záruční doby. Zvolí-li zákazník jiný, než nejbližší autorizovaný servis, bude na něm, aby nesl v souvislosti s tím zvýšené náklady.

Autorizovaný servis posoudí oprávněnost reklamace a podle povahy vady výrobku rozhodne o způsobu řešení reklamace.

Seznam autorizovaných servisů je k dispozici na www.bosch-home.com/cz.

Doba, po kterou zákazník nemůže výrobek z důvodu vady používat, se do záruční doby nepočítá. O tuto dobu se záruční doba prodlužuje. Při výměně se **běh záruční doby** neobnovuje. Při opravě nedochází k běhu nové záruční doby týkající se opravené součásti či součástky.

Po provedení záruční opravy je autorizovaný servis povinen vydat zákazníkovi čitelnou kopii opravního listu. **Opravní list** slouží k prokazování práv zákazníka, proto je ve vlastním zájmu zákazníka před podpisem opravního listu zkontrolovat jeho obsah a kopii opravního listu pečlivě uschovat.

Zákazník je povinen poskytnout autorizovanému servisu **součinnost** k ověření existence reklamované vady a k jejímu odstranění (včetně odpovídajícího potřebného vyzkoušení nebo demontáže výrobku).

Při uplatnění reklamace předá zákazník **výrobek čistý** v souladu s hygienickými předpisy nebo obecnými hygienickými zásadami včetně všech jeho součástí a příslušenství, umožňujících takové ověření a odstranění vady. V případě, že výrobek nedodá kompletní a je-li kompletnost výrobku nezbytná k zjištění existence reklamované vady a/nebo k jejímu odstranění, běh lhůty k vyřízení reklamace začíná až dodáním chybějících součástí.

4. Neoprávněnost reklamace

Reklamacie není oprávněná v případech, vznikla-li závada nebo poškození:

- a) prokazatelně nesprávným užíváním výrobku (např. v rozporu s návodem, s pokyny uvedenými na obalu výrobku či v záručním listě, užíváním v rozporu s obecně známými pravidly užívání předmětného výrobku, provozem při nesprávném napájecím napětí, připojování na nedovolené zdroje proudu, užíváním zboží v nevhodných podmínkách – vlhko, prašnost, extrémní tvrdost vody apod.) anebo jiným nesprávným jednáním uživatele (např. neodbornou instalací či zapojením);
- b) prokazatelně nedovolenými zásahy do přístroje (konstrukční nebo jiná úprava, neodborná montáž), živelnou katastrofou nebo mechanickým poškozením výrobku;
- c) nese-li předložený záruční list zjevné známky provedených změn údajů nebo je-li na výrobku odlišné výrobní číslo od toho, jež je uvedeno v záručním listě;
- d) u estetických komponentů, nezajišťujících funkčnost výrobku z důvodu:
 - transportního poškození nebo přemístování (poškrábání, promáčknutí, praskliny, rozbitá skla a police apod.)
 - nefunkčních estetických komponentů jako jsou madla, skla, ovládací spínače apod., které jsou důsledkem běžného opotřebení
 - změny barvy plastových komponentů (jedná se o běžný fyzikální chemický jev po čase používání)
 - vady spotřebních materiálů, u kterých je doba životnosti daná charakterem součástky (žárovky, vodní filtry, vzduchové, prachové filtry, uhlíkové filtry všeho druhu, akumulátory, baterie, apod.)
 - vady příslušenství a volitelné výbavy, způsobené nevhodnou manipulací nebo nepřiměřeným zacházením

Ze záručních oprav jsou vyloučeny případy běžné údržby nebo čištění, instalace, programování, kontroly parametrů výrobku.

5. Náhradní díly

Záruka na samostatně prodané náhradní díly výrobku je poskytována v délce 6 měsíců, a to za předpokladu jeho odborné instalace.

6. Pozáruční servis

V případě placené pozáruční opravy provedené autorizovaným servisem se poskytuje záruka v délce 24 měsíců.

7. Rozšířená záruka nad rámec zákona

U spotřebičů (pračky, myčky) sériově vybavených systémem **Aqua-Stop** (patent BSH) je výrobcem poskytnuta záruka na škody způsobené chybou tohoto systému. Na tyto škody je zákazníkovi spotřebiteli poskytnuta náhrada, a to po celou dobu životnosti spotřebiče. Vyloučena je náhrada škody v případě, kdy nebyl spotřebič zapojen do elektrického obvodu pod proudem.

8. Upozornění pro prodejce

Prodejce je povinen vyplnit správně a úplně záruční list v den prodeje výrobku. Při případné předprodejší reklamaci je třeba předložit řádně vyplněný reklamační protokol a pořizovací doklad (fakturu).

9. Ochrana osobních údajů

Osobní údaje zákazníka kupujícího budou použity výhradně k účelům pro zpracování objednávek a k případnému vyřízení záruky v souladu se zák. č. 101/2000 Sb., o ochraně osobních údajů.

10. Prohlášení o hygienické nezávadnosti výrobků

Všechny výrobky distribuované společností BSH domácí spotřebiče s.r.o. a přicházející do styku s potravinami splňují požadavky o hygienické nezávadnosti dle zákona č.258/2000 Sb., vyhlášky 38/2001 Sb. Toto prohlášení se vztahuje na všechny výrobky přicházející do styku s potravinami uvedené v aktuálním ceníku společnosti BSH domácí spotřebiče s.r.o.

Ujištění dovozce o vydání prohlášení o shodě

Vážený zákazníku,
dle § 13, odst.5 zákona č.22/1997 Sb. Vás ujišťujeme, že na všechny výrobky distribuované společností BSH domácí spotřebiče s.r.o. našim obchodním partnerům bylo vydáno prohlášení o shodě ve smyslu zákona č. 22/1997 Sb a nařízení vlády č. 17/2003 Sb., 616/2006 Sb. a 22/2003 Sb. a příslušných nařízení vlády. Toto ujištění dovozce o vydání prohlášení o shodě se vztahuje na všechny výrobky včetně plynových spotřebičů, které jsou obsaženy v aktuálním ceníku firmy BSH domácí spotřebiče s.r.o.

B/S/H/

Kontakt na servis domácích spotřebičů BOSCH

BSH domácí spotřebiče s.r.o.
Radlická 350
158 00 Praha 5

Příjem oprav
Tel.: +420 251 095 546
Email: **opravy@bshg.com**

Objednávky příslušenství a náhradních dílů
Tel.: +420 251 095 556
Email: **dily@bshg.com**

Zákaznické poradenství
Tel.: +420 251 095 555
Email: **bosch.spotrebice@bshg.com**

Aktuální informace o servisu naleznete na internetových stránkách **www.bosch-home.com/cz**.
Zde máte možnost sjednat opravu pomocí online formuláře.

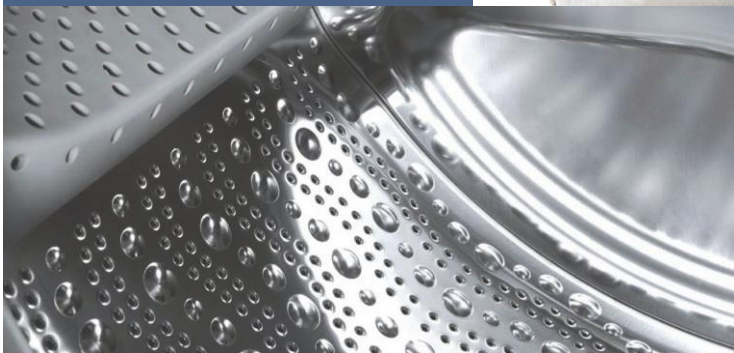

**Práčka so sušičkou
WVH30542EU**



BOSCH

Vaša nová práčka so sušičkou

Rozhodli ste sa pre kombinovanú práčku so sušičkou značky Bosch.

Prečítajte si prosím tento návod a zoznámte sa s výhodami vašej sušičky. Aby sme splnili požiadavky vysokej kvality značky Bosch, každý spotrebič, ktorý opúšťa náš podnik, je dôkladne preskúšaný na funkciu a bezchybný stav.

Pre ďalšie informácie o našich produktoch, príslušenstve, náhradných dieloch a servise navštívte stránky www.bosch-home.com/sk alebo kontaktujte náš zákaznícky servis.

Ak nasledujúci návod na použitie a inštaláciu nezodpovedá vášmu typu spotrebiča, budú akékoľvek rozdiely vysvetlené v texte s nasledujúcim označením.



Pred prvým zapnutím spotrebiča si prečítajte tento návod na použitie a inštaláciu.

Signalizácia displeja



Varovanie!

Kombinácia tohto symbolu a slova upozorňuje na potenciálne nebezpečnú situáciu. Zanedbanie varovania môže spôsobiť smrť alebo zranenie.

Pozor!

Toto slovo signalizuje potenciálne nebezpečnú situáciu. Zanedbanie upozornenia môže viesť k poškodeniu majetku a/alebo životného prostredia.

Poznámka/tip

Informácia o optimálnom využití spotrebiča/iná užitočná informácia.

1. 2. 3. / a) b) c)

■ / -

Zoznamy bodov sú označené malým štvorčekom alebo pomlčkou.

Obsah

 Použitie k určenému účelu.....	4	 Prehľad programov	20
 Bezpečnostné pokyny	5	Programy na voľiči programů.....	20
Elektrická bezpečnosť	5	Prehľad programov sušenia.....	23
Nebezpečenstvo úrazu	5	Škrobenie	24
Bezpečnosť detí	5	Farbenie/Bielenie	24
 Ochrana životného prostredia	6	Namáčanie	24
Obal/starý spotrebič	6	 Zmena predvoleného nastavenia programu	24
Odporúčenia a tipy	6	°C Teplota.....	24
 Základné pokyny v skratke	7	 Odložený štart.....	24
 Popis spotrebiča	8	 Rýchlosť otáčok.....	25
Práčka so sušičkou	8	 Sušenie	25
Ovládací panel.....	9	 Nastavenie doplnkových funkcií..	26
Displej.....	10	SpeedPerfect 	26
 Prádlo.....	12	EcoPerfect 	26
Príprava bielizne na pranie	12	Plákanie plus 	26
Príprava bielizne na sušenie	13	Škvrny	26
Obsluha prístroja.....	14	 Nastavenie signalizácie	27
Príprava prístroja.....	14	 Čistenie a údržba.....	28
Výber programu /		Kryt spotrebiča / Ovládací panel	28
Zapnutie spotrebiča.....	14	Bubon	28
Nastavenie programu prania	15	Odstránenie vodného kameňa	28
Nastavenie programu sušenia	15	Čistenie nádržky na prací prostriedok.....	28
Vkladanie prádla.....	16	Porucha vypúšťacieho čerpadla	29
Dávkovanie pracieho prípravku a prípravkovstarostlivosti o bielizeň	16	Zapchatie odtokovej hadice na sifóne	29
Spustenie programu	17	Zapchatý filter prítokovej hadice	30
Detická poistka	17	Zapchatie vzduchového filtra	30
Pridanie bielizne	18	 Čo robiť, keď	31
Zmena programu	18	Núdzové otvorenie, napr. pri výpadku elektriny.....	31
Prerušenie alebo ukončenie programu	18	Informácie na displeji	31
Koniec programu.....	19	Čo robiť, keď	32
Po praní / sušení.....	19		

	Zákaznícky servis	35
	Technické parametre.....	35
	Hodnoty spotreby	36
	Inštalácia a pripojenie.....	37
	Štandardné príslušenstvo	37
	Inštalácia	37
	Bezpečná inštalácia	37
	Umiestnenie spotrebiča	38
	Inštalácia spotrebiča na podložke alebo nad dreveným trámovým stropom..	38
	Inštalácia zariadenia ako súčasť kuchynskej linky	38
	Demontáž ochranných súčiastok	39
	Dĺžky hadice a kábla	39
	Pripojenie k zdroju vody	40
	Zdroj vody	40
	Vypúšťanie vody	41
	Odtok vody do drezu	41
	Odtok vody do sifónu	41
	Odtok vody do plastovej trubice s gumovým puzdrom.....	42
	Úprava polohy spotrebiča	42
	Elektroinštalácia	42
	Pred prvým práním/sušením	43
	Transport	43



Použitie k určenému účelu

- Len v domácnosti.
- Kombinovaná práčka so sušičkou je vhodná na pranie textílií určených na pranie v práčke alebo vlny, ktorá sa môže prať v ruke a na sušenie týchto textílií.
- Spotrebič je určený na prevádzku so studenou vodou a komerčne dostupnými pracími prostriedkami a ďalšími výrobkami vhodnými pre daný spotrebič.
- Pri dávkovaní všetkých pracích prostriedkov a prostriedkov starostlivosti o bielizeň dbajte vždy na pokyny výrobcov.
- Spotrebič môžu obsluhovať deti staršie než osem rokov, osoby s obmedzenými fyzickými, zmyslovými alebo duševnými schopnosťami alebo osoby bez patričných skúseností či znalostí len vtedy, ak tak robia **pod dozorom alebo vedením zodpovednej osoby**.
- Nenechávajte deti obsluhovať alebo manipulovať s prístrojom bez dozoru.
- Nenechávajte v blízkosti sušičky domáce zvieratá.
- Inštalujte a používajte spotrebič v miestnosti s odtokom vody.

Dôkladne si prečítajte a dbajte na pokyny o obsluhu a inštalácii a na všetky ďalšie informácie priložené k spotrebiču.

Uchovajte dokumenty pre ďalšie použitie.

Bezpečnostné pokyny

Pripojenie k elektrickej sieti

Varovanie

Nebezpečenstvo smrti!

Pri dotýkaní hrozí nebezpečenstvo úrazu elektrickým prúdom.

- Pri odpojení sieťovej zástrčky vždy odpájajte zástrčku a nie kábel. Hrozí poškodenie kábla.
- Nedotýkajte sa sieťovej zástrčky mokrými rukami.

Nebezpečí úrazu

Varovanie

Nebezpečenstvo úrazu!

- Pri zdvíhaní spotrebiča pomocou vyčnievajúcich častí (napr. dvierok) môže dôjsť k odlomeniu a následnému poraneniu. Nezdvíhajte spotrebič uchopením vyčnievajúcich častí.
- Pri zaťažení pracovnej dosky môže dôjsť k jej prelomeniu a zraneniu. Nestúpajte na pracovnú dosku spotrebiča.
- Pri opretí sa o otvorené dvierka spotrebiča môže dôjsť k prevrhnutiu a k zraneniu. Neopierajte sa o otvorené dvierka spotrebiča.
- Rotujúci bubon spotrebiča môže spôsobiť poranenie rúk. Nedotýkajte sa otáčajúceho sa bubna. Počkajte, až sa bubon prestane otáčať.

Varovanie

Nebezpečenstvo obarenia!

- Pri praní pri vysokých teplotách môže dôjsť k obareniu horúcou vodou (napríklad pri odtekaní horúcej vody do umývadla). Nedotýkajte sa horúce vody.
- Pri prerušení programu sušenia môže byť spotrebič a bielizeň veľmi horúce. Zvoľte **IntensiveDry** .

alebo **Sušenie pri nízkych**

teplotách  zvolte 15 minút doby sušenia až bielizeň vychladne a potom ju vyberte.

Bezpečnosť detí

Varovanie

Nebezpečenstvo smrti!

Ak sa deti hrajú v blízkosti spotrebiča, môžu sa vystaviť nebezpečenstvu smrti alebo úrazu

- Nenechajte deti v blízkosti spotrebiča bez dozoru.
- Nenechajte deti hrať sa so spotrebičom.

Varovanie

Nebezpečenstvo smrti!

Deti sa môžu zatvoriť vo vnútri spotrebiča a môže dôjsť k uduseniu.

Pri likvidácii:

- Odpojte spotrebič od elektrickej siete.
- Odrežte a vyhodte sieťový kábel a zástrčku.
- Odstráňte západku dverí spotrebiča.

Varovanie

Nebezpečenstvo udusení!

Pri hre sa deti môžu zamotať do obalov spotrebiča, alebo si ich nasadiť na hlavu a udusiť sa. Všetky obaly uschovajte z dosahu detí.

⚠ Varovanie**Nebezpečenstvo otravy!**

Pracie prostriedky môžu byť jedovaté. Všetky pracie prostriedky uschovajte z dosahu detí.

⚠ Varovanie**Podráždenie očí/kože!**

Pri kontakte s kožou alebo očami môžu pracie prostriedky spôsobiť podráždenie. Všetky pracie prostriedky uschovajte z dosahu detí.

⚠ Varovanie**Nebezpečenstvo poranenia!**

Pri praní pri vysokých teplotách sa sklo dvierok pračky zahreje. Nenechajte deti dotýkať sa horúcich dvierok.



Ochrana životného prostredia

Obal/starý spotrebič



Obaly ekologicky zlikvidujte.

Tento spotrebič je označený v súlade s Európskou smernicou 2012/19/EÚ o elektrických a elektronických starých spotrebičoch (WEEE). Smernica udáva rámec pre spätný odber a recykláciu starých spotrebičov v rámci celej EÚ.

Odporúčania a tipy

- Využite maximálnu kapacitu spotrebičapre daný program. Prehľad programov → *Strana 20*
- Bežne znečistenú bielizeň nepredpierajte.
- Voliteľné nastavenie teploty zodpovedá etiketám na textíliách. Teploty v spotrebiči sa môžu odchyľovať tak, aby sa dosiahli optimálne výsledky prania a zároveň sa šetrila elektrická energia.
- **Režim úspory energie:** Keď displej po niekoľkých minútach zhasne, rozsvieti sa kontrolka **Štart/Opätovné plnenie**  Pre opätovnú aktiváciu displeja stlačte ľubovoľné tlačidlo. Režim úspory energie nie je aktívny v priebehu programu.
- Pri sušení bielizne zvolte maximálnu rýchlosť otáčok. Čím menej vody bielizeň obsahuje, tým kratší čas amenej energie je potreba na sušenie. Nesušte premočené odevy.
- Prístroj inštalujte v dobre vetranej miestnosti a čistite pravidelne ventilátor. Čistenie a údržba → *Strana 28*
Inštalácia a pripojenie → *Strana 37*



Základné pokyny v skratke

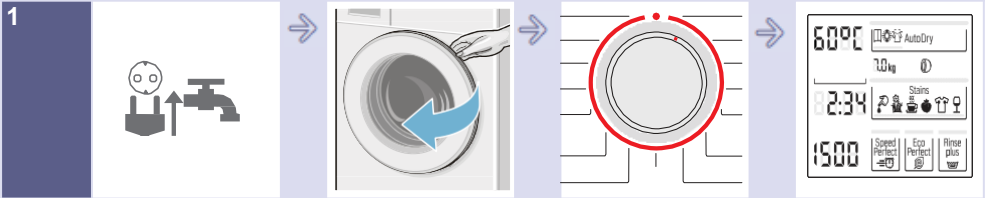

Zapojte sieťovú zástřčku. Otočte kohútikom.

Otvorte dverka

Zvoľte program prania, napr. **Bavlna**

Informácie o programe na displeji

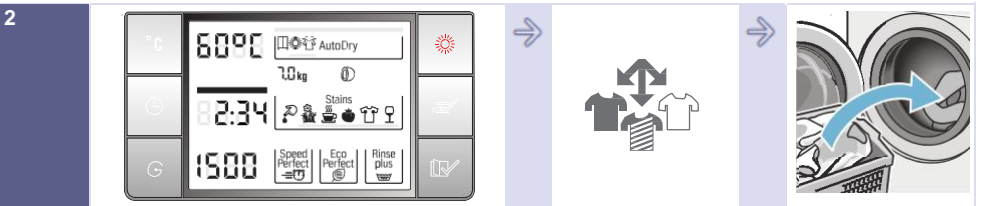

V prípade potreby zmeňte východiskové nastavenie programu a/alebo zvoľte ďalšie funkcie.

Roztriedte bielizeň

Naplňte bubon spotrebiča bielizňou.

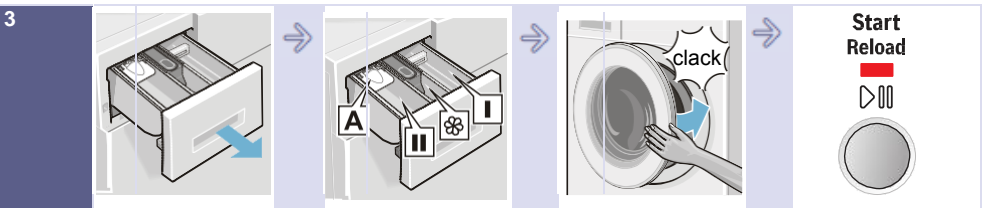

Otvorte zásuvku na pracie prostriedky.

Dávajte pracie prostriedok podľa odporúčaní
→ *Strana 16*

Zatvorte dverka

Start Reload



Zvoľte **Start|** Opätovné plnenie

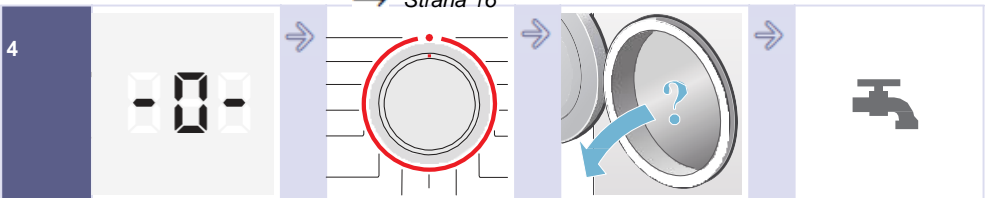

Koniec programu.

Volič programov nastavte na **Off**.

Otvorte dverka a vyberte bielizeň

Zatvorte prívod vody pre modely bez Aqua-Stop



Popis spotrebiča

Práčka so sušičkou

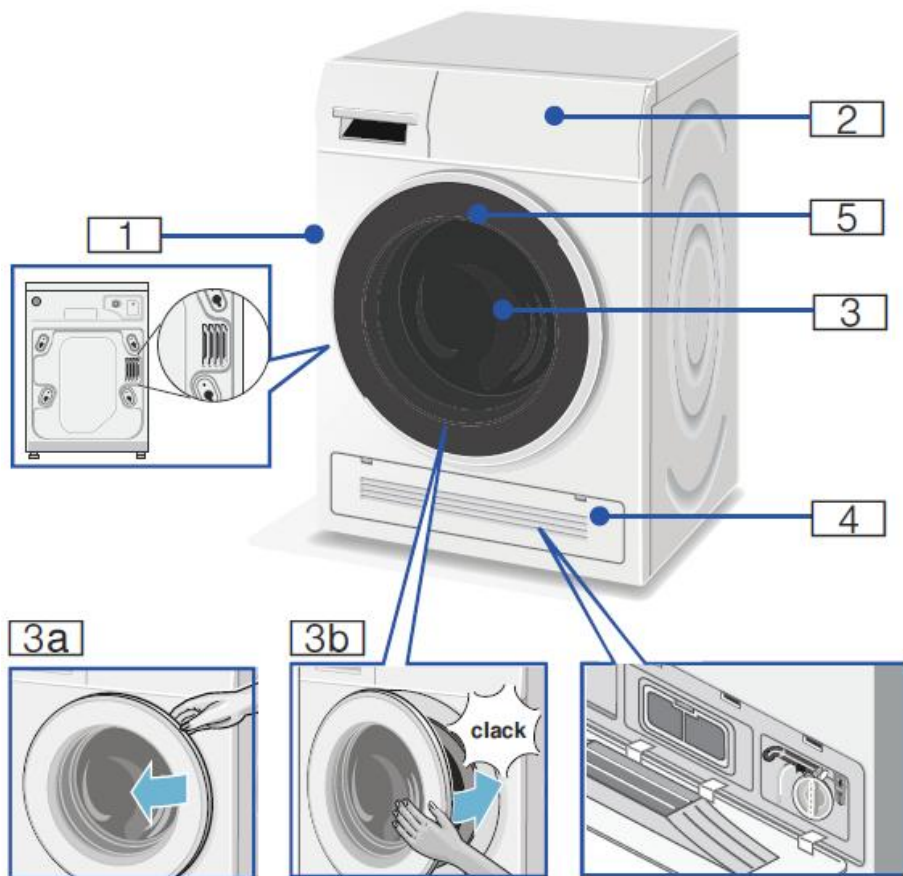

1 Otvor na prúdenie horúceho vzduchu

2 Ovládací panel

3 Dvierka s držadlom

3a Otvorenie dvierok

3b Zatvorenie dvierok

4 Servisná klapka a prívod vzduchu

5 Osvetlenie bubna

Ovládací panel

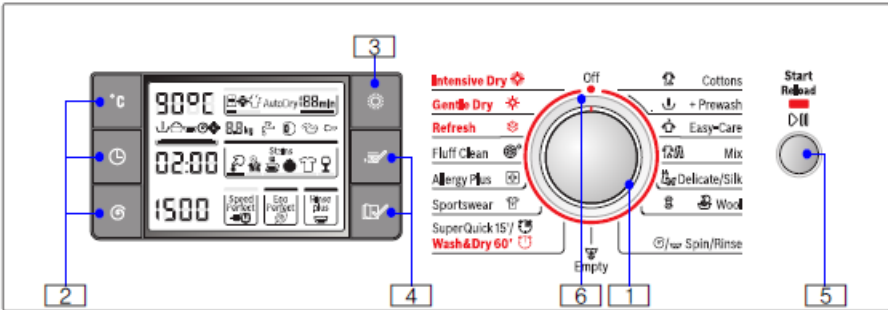

Upozornenie: Tlačidlá sú citlivé, stačí ľahký dotyk.

1 Zvoľte program. Volič programov sa dá otáčať obidvomi smermi.

Prehľad programov → *Strana 20*

Zmeňte východiskové nastavenie pre vybraný program a zvoľte doplnkové funkcie

2 Stlačte °C (**Teplota**),

⌚ **Rýchlosť otáčok** a ⌚ (**Odložený štart**) pre zmenu východiskového nastavenia
→ *Strana 24*

3 Zvoľte funkciu sušenia → *Strana 25*

4 Stlačte **Volba + Výber** pre doplnkové funkcie → *Strana 26*

5 Spustiť program prania. Stlačte Štart/Opätovné plnenie **▶||** pre začiatok, prerušenie (napr. pri pridávaní bielizne) alebo zrušenie programu prania.

6 Vypnite spotrebič. Volič programov nastavte na **Off**

Displej

Zobrazenie vybraného programu

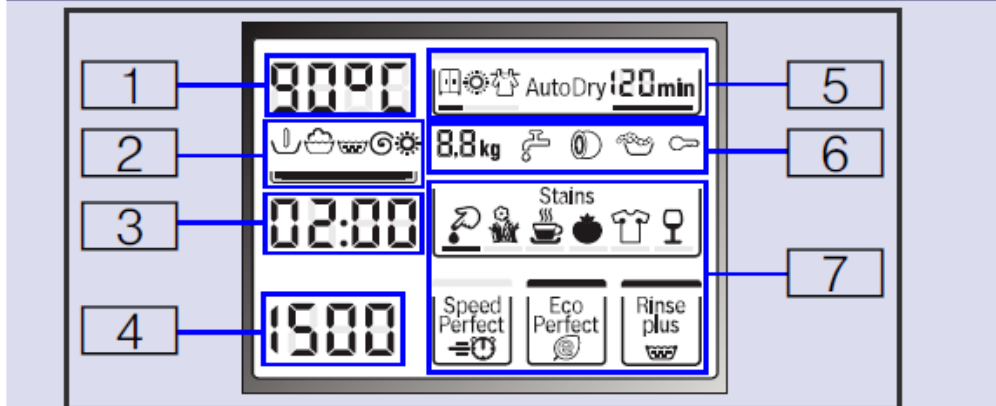

1	Studená - 90°C	Teplota v °C
2	↓	Predpierka
	🧺	Pranie
	👑	Plákanie
	🌀	Odstredovanie
	☀️	Sušenie
	▬	Ukazovateľ priebehu cyklu
3	2:00*	Dĺžka programu po voľbe časového programu v h:min (hodiny:minúty).
	1 – 24 h	Čas programu v h (h=hodina).
	OPEN	Pri prerušení programu môžete otvoriť dverka.
	PAUS	Prerušenie programu.
	– 0 –	Koniec programu.
	A:02	Dverka nemožno otvoriť.
4	– – – – 1500	Rýchlosť otáčok za minútu; – – – (Stop plákania = bez odčerpávania/odstredovania, bielizeň zostáva po poslednom cykle plákania).
	– – –	Koniec programu pomocou Stop plákania.
5: Funkcia sušenia	AutoDry	Výber z troch rôznych režimov sušenia:
	🗄️	Cupboard dry/Suchý do skrine (Auto).
	☀️	Extra dry/Extra suchý (Auto).

Zobrazenie vybraného programu		
		Light dry/Suchý (Auto).
	...min	Čas sušenia, je možné zvoliť 5 časov sušenia
	120min*	Manuálne nastavenie času sušenia.
6		
Náplň	7,0kg*	Max. náplň pre vybraný program.
Predávkovanie		Svieti pri predávkovaní pracieho prostriedku, zapnúť jeden cyklus plákania.
Dvierka	svieti	Je možné otvoriť dvierka.
	bliká	Po začiatku programu: dvierka neboli riadne zatvorené.
Detská poistka	svieti	Detská poistka je aktívna a program bol nastavený.
	bliká	Detská poistka je aktívna a program bol nastavený, alebo bol stlačené iné tlačidlá.
Prívod vody	svieti	Nízky tlak vody. Zvyšuje sa čas na dokončenie
	bliká	Nebol otvorený prívod vody alebo nie je žiadny tlak vody.
7 Doplnkové funkcie		
Škvry		Krv
		Tráva
		Káva
		Rajčina
		Pot
		Víno
SpeedPerfect		Výber doplnkových funkcií ~ <i>Strana 26</i>
EcoPerfect		
Plákanie plus		
Ďalšie informácie	E : - -*	Chyba zobrazenia.
	0	Nastavenie signalizácie.
*Závisí na vybranom programe/doplnkových funkciách		



Bielizeň

Príprava bieliznena pranie

Triedenie bielizne:

Roztriedte bielizeň podľa pokynov výrobcu na etiketách odevov:

- Typ látky/vláknna
- Farba

Upozornenie: Bielizeň môže púšťať farbu alebo sa nemusí správne vyprať. Perte farebnú a bielu bielizeň oddelene. Pri prvom praní perie bielizeň výrazných farieb oddelene.

- Znečistenie
 - **ľahké**
nepredpierajte; v prípade potreby zvolte doplnkovú funkciu **speedPerfect** 
 - **normálne**
Zvolte program s predpraním.V prípade potreby predperie škvry.
 - **ťažké**
Vložte do práčky menej bielizne.Zvolte program s predpraním.V prípade potreby predperie škvry.
 - **škvry**
Odstráňte/predperie škvry, nežzaschnú. Najskôr jemne pretrite mydlovou vodou; nedrhnite. Potom vyberte vhodný program a vyperte.Odoľné alebo zaschnuté škvry môžete niekedy odstrániť len opätovným práním.

Pokyny na etiketách odevov:



Bavlna 95°C, 90°C :

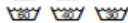

Farebná bielizeň 60°C,40°C, 30°C



Jednoduchá údržba 60°C, 40°C,30°C



Jemná bielizeň 40°C, 30°C



Studenej vode v práčke a v ruke prateľné hodváb a vlna , 40°C, 30°C



Neperte bielizeň v práčke v sušičke

Ochrana Vašej bielizne a Vášho spotrebiča:

Pozor!

Poškodenie spotrebiča/textílií

Cudzie predmety (napr. mince, kancelárske sponky, ihly, klice) môžu poškodiť bielizeň alebo súčasti spotrebiča.

Pri príprave bielizne dbajte na nasledujúce pokyny:

- Vždy dbajte na pokyny výrobcu pri dávkovaní všetkých čistiacich a pracích prostriedkov.
- Nevkladajte viac bielizne, než stanovuje maximálna náplň. Môže dôjsť k nepriaznivému vplyvu na výsledok prania.
- Zabráňte styku prostriedkov na predpranie bielizne (napr. odstraňovače škvŕn, atď.) spovrchom práčky so sušičkou. Akýkoľvek zvyšok tohto prípravku odstráňte pomocou vlhkej handričky.
- Vyprázdňte všetky vrecká. Odstráňte všetky predmety.

- Vyprázdnite všetky vrecká.
Odstráňte všetky predmety.

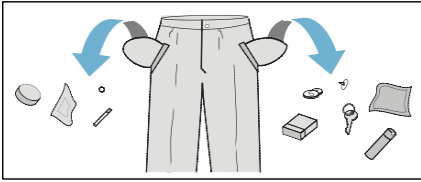





- Odstráňte kovové predmety (svorky, atď.).
- Nohavice, úplety a pletené textilie, napr. trikoty, tričká alebo mikiny otočte naruby.
- Uistite sa, že podprsenky s kosticou sú vhodné na pranie v práčke.
- Perte jemnú bielizeň v špeciálnom vaku (pančucháče, podprsenky atď.).
- Zatvorte zipsy, zapnite gombíky bielizne.
- Odstráňte piesok z vreciek a golierv.
- Odstráňte kovové časti závesov alebo ich umiestnite do špeciálneho vaku.

Príprava bielizne na sušenie

Upozornenie: Na zaistenie optimálneho výsledku sušenia roztriedte bielizeň podľa:

- Typu látky
- Programu sušenia
- Symbolov uvedených na etiketách odevov.

Sušte len bielizeň vhodnú na sušenie v bubnovej sušičke alebo bielizeň označenú nasledujúcimi symbolmi:

-  = Vhodné na sušenie v bubnovej sušičke pri štandardnej teplote (**Intenzívne sušenie** )
-  = Vhodné na sušenie v bubnovej sušičke pri zníženej teplote (**Šetrné sušenie** )

Textílie označené nasledujúcimi symbolmi nesmú byť sušené v bubnovej sušičke:

 = nevhodné na sušenie v bubnovej sušičke!

- Vlnená bielizeň alebo bielizeň s prísadou vlny.
- Nepriedušné pogramované textilie alebo podobné materiály.
- Chúlolistivé tkaniny (hodváb, syntetické záclony).
- Tkaniny, na ktoré bola použitá horľavá látka, napr. odstraňovač škvrn, petrolej, riedidlá.
Nebezpečenstvo výbuchu!
- Textilie so zvyškami laku na vlasy a podobných substancií.

Upozornenie

- Pred sušením musí byť bielizeň, ktorá bola predpraná v ruke odstredená pri zodpovedajúcej rýchlosti otáčok.
- Pred sušením odstreďte bielizeň pri optimálnom počte otáčok. Rýchlosť otáčok vyššia než 1000 ot./min je odporúčaná pre bavlnu, rýchlosť vyššia než 800 ot./min pre odevy easy-care.
- Nežehlite bielizeň bezprostredne po usušení. Odporúča sa rovnomerné skladanie bielizne pre riadne preschnutie.
- Pre optimálny výsledok sušenia, sušte deky, froté tkaniny a iné objemné textilie oddelene. Nesušte viac než 4 ks froté tkanín naraz (alebo viac než 3 kg).
- Nevkladajte viac bielizne, než stanovuje maximálna naplň.

Obsluha prístroja

Príprava

Pračka so sušičkou bola pred dodaním testovaná. Aby došlo k odstráneniu zvyškovej vody z testovacieho procesu, je vhodné nastaviť prvý prací program bez bielizne s použitím programu **Fluff Clean** (Čistenie bubna)

Pred prvým praním/sušením → Strana 43

Upozornenie

- Nikdy nezapínajte poškodený prístroj!
- Kontaktujte Váš zákaznický servis → Strana 35

1. Zapojte sieťovú zástrčku.
2. Otočte kohútikom odtoku vody. Po ukončení programu sušenia nasleduje automatický režim odstraňovania žmolkov. Pri voľbe programu sušenia musí byť kohútik otočený pre odtok vody.

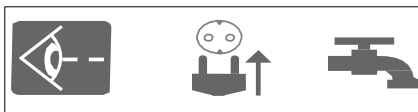

Upozornenie

- Prevádzkujte prístroj len v dobre vetranej miestnosti, aby bolo zaistené voľné prúdenie vzduchu.
- Udržujte ventiláciu vždy čistú.

3. Otvorte dverka.

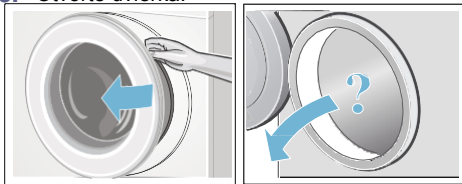

Voľba program / zapnutie spotrebiča

Upozornenie: Ak ste aktivovali Detskú poistku, je treba ju prednastavením programu deaktivovať.

Pomocou voliča programu vyberte požadovaný program. Voličom je možné otáčať v oboch smeroch. Pračka se sušičkou je zapnutá.

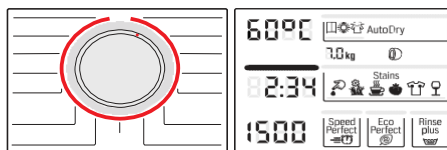

Nasledujúce údaje sú zobrazované na displeji v priebehu vybraného programu:

- dĺžka programu (keď sú zatvorené dverka),
- prednastavená teplota,
- prednastavený počet otáčok
- maximálna náplň (keď sú dverka otvorené),
- ...

Nastavenie programu prania

Môžete použiť východiskové nastavenie programu, zmeniť toto nastavenie podľa potreby, alebo zvoliť niektorú z doplnkových funkcií. Nastavenie a doplnkové funkcie závisia na vybranom programe prania/sušenia. Prehľad programov → Strana 20

Upozornenie

- Voľby môžu byť nastavené alebo zmenené v závislosti od priebehu programu.
- Tlačidlá sú citlivé, stačí ľahký dotyk. Pri pridržaní tlačidiel °C (Teplota), (Rýchlosť otáčok), (Odložený štart) automaticky prechádzate režimami nastavenia.

Zmena východiskového nastavenia programu prania, napr. teploty vody:

Stlačte tlačidlo °C (Teplota) pre nastavenie teploty vody.

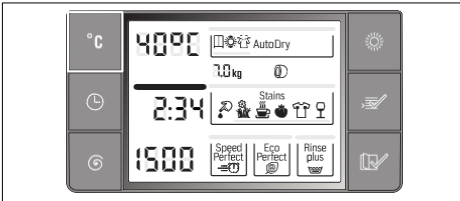

Zmena doplnkových funkcií programu prania:

Stlačte tlačidlá (Voľba) a (Výber) pre nastavenie požadovanej doplnkovej funkcie.

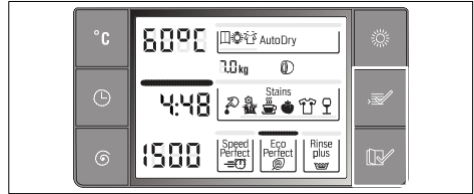

Upozornenie:

Po zmene východiskového nastavenia a/alebo doplnkových funkcií sa môže zmeniť dĺžka trvania programu.

Nastavenie programu sušenia

Upozornenie: Ak je zvolený samostatný program sušenia alebo program prania a sušenia v jednom, je možné zmeniť východiskové nastavenie pre program sušenia. Prehľad programov → Strana 20

Zmena východiskového nastavenia programu sušenia:

Stlačte tlačidlo (Sušenie) pre nastavenie požadovaného režimu sušenia alebo času sušenia (len pre samostatný program sušenia).

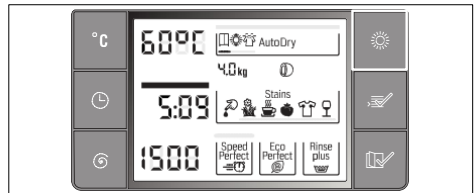

Upozornenie:

Po zmene východiskového nastavenia alebo doplnkových funkcií sa môže zmeniť dĺžka trvania programu.

Vkladanie bielizne

Varovanie

Nebezpečenstvo smrti!

Bielizeň ošetroená pomocou rozpúšťadiel, napr. odstraňovačom škvrn/petrolejom môže spôsobiť výbuch, nevkladajte takto ošetrovanú bielizeň do spotrebiča.

Bielizeň pred práním dôkladne vypláčajte.

Upozornenie

- Malé a veľké kusy odevov vkladajte spoločne. Rôzne veľké kusy bielizne sa lepšie rozmiestni a počas fázy odstreďovania. Jednotlivé kusy bielizne môžu spôsobiť nevyváženú záťaž.
- Nevkladajte viac bielizne, než stanovuje maximálna náplň. Preplnenie negatívne ovplyvňuje výsledok prania a spôsobuje pokrčenie bielizne.

1. Rozložte pretriedenú bielizeň a vložte ju do bubna
2. Dbajte na to, aby sa bielizeň nezachytila medzi plniace dvierka a gumové tesnenie.

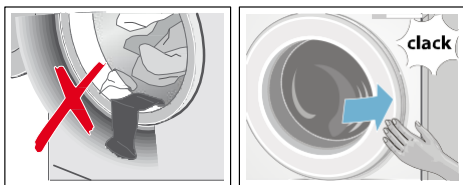

3. Zatvorte dvierka spotrebiča.

Upozornenie: Kontrolka **Štart/ Opätovné plnenie**  bliká a východiskové nastavenie programu je zobrazované na displeji. Je možné zmeniť východiskové nastavenie.

Dávkovanie a pridávanie pracích prostriedkov a prostriedkov starostlivosti o bielizeň

Pozor!

Nebezpečenstvo poškodenia spotrebiča

Pracie prostriedky a prostriedky starostlivosti o bielizeň (napr. odstraňovače škvrn, spreje na bielizeň, atď.) môžu poškodiť povrch spotrebiča.

Zabráňte styku týchto prostriedkov spovrchom spotrebiča. Akýkoľvek zvyšok tohto prípravku odstráňte pomocou vlhkej handričky.

Dávkovanie

Dávkujte prostriedky podľa:

- tvrdosti vody (informujte sa u svojho dodávateľa vody),
- pokynov výrobcu na obaloch,
- množstva bielizne
- znečistenia.

Plnenie nádržíek

1. Vysuňte zásuvku na prací prostriedok.

Varovanie

Nebezpečenstvo podráždenia kože/očí!

Ak je zásuvka otvorená počas chodu spotrebiča, môže dôjsť k vytečeniu pracieho prostriedku. Otvárajte zásuvku opatrne.

Pri styku s pokožkou dôkladne opláchnite.

Pri náhodnom požití vyhľadajte lekársku pomoc.

2. Nalejte prací prostriedok/prípravok starostlivosti o bielizeň

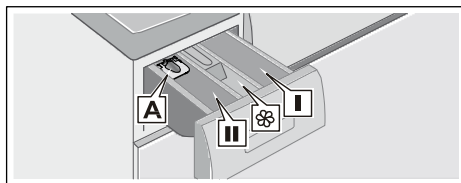

- Nádržka I Prípravky na predpranie.
 Nádržka  Aviváž, škrob. Neprekračujte maximálne množstvo náplne.
 Nádržka II Prostriedok pre hlavné pranie, prostriedky na zmäkčenie vody, bielenie a odstránenie škvŕn.
 Nádržka A Pre dávkovanie tekutého prípravku.

Upozornenie

- Pri dávkovaní pracích a čistiacich prostriedkov a prostriedkov starostlivosti o bielizeň vždy dbajte na pokyny výrobcu.
- Zriedte zmäkčovač a aviváž vodou. Zabráňte tak upchatiu nádržky
- Počas chodu spotrebiča otvárajte nádržkuopatrne.
- Pre program samostatného sušenia nepoužívajte prosím čistiace prostriedky a/alebo prostriedky starostlivosti o bielizeň.

Meracia pomôcka* pre tekutý prostriedok *závisí od modelu spotrebiča

Nastavte meráciu pomôcku na správne množstvo tekutého pracieho prostriedku:

1. Vysuňte zásuvku na čistiace prostriedky. Stlačte predné tlačidlo pre úplné vysunutie nádržky.
2. Posuňte meráciu pomôcku a zaistíte ju na mieste.
3. Znovu zasuňte zásuvku.

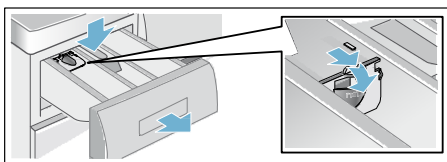

Upozornenie: Nepoužívajte meráciu pomôcku na gélové čistiace a pracie prostriedky, pre programy s predpraním alebo pre program „Odložený štart“.

Pre modely bez meracej pomôcky tekutý prostriedok do určenej nádržky a vložte do bubna spotrebiča.

Spustenie programu



Stlačte **Štart**/Opätovné plnenie  Rozsvieti sa kontrolka a program je spustený.



Upozornenie: Ak chcete zabrániť neúmyselnému nastaveniu programu, zapnite funkciu detskej poistky.

Displej ukazuje v priebehu programu čas dokončenia alebo dobu trvania programu a priebeh pri spustení programu prania.

Detská poistka

Spotrebič môžete zaistiť predneúmyselnou manipuláciou s nastavením programov. Aktivujte detskú poistku po spustení programu.

Aktivácia/deaktivácia: Stlačte a podržte  (**Odložený štart**) približne po dobu 5 s. Symbol  je zobrazený na displeji. Ak je aktívna zvuková signalizácia, zaznie signál.

-  svieti: Detská poistka je aktivovaná.
-  bliká: Detská poistka je aktívna a volič programov bol nastavený. Aby ste zabránili ukončeniu programu, nastavte volič programov na počiatočný program. Kontrolka sa znova rozsvieti.



Upozornenie: Detská poistka môže byť zapnutá do spustenia ďalšieho programu, a to i po vypnutí spotrebiča. Potom deaktivujte detskú poistku pred spustením programu a v prípade potreby ju znova aktivujte po spustení programu.

Opätovné plnenie bielizne

Po spustení programu môže byť bubon spotrebiča znova naplnený bielizňou alebo môže byť bielizeň podľa potreby vytiahnutá.



Zvoľte **Štart/Opätovné plnenie**  Spotrebič skontroluje, či je možné opätovné plnenie bielizne.

Upozornenie

- Ak je v spotrebiči vysoká hladina vody, vysoká teplota, alebo sa bubon otáča, zostávajú plniace dvierka z bezpečnostných dôvodov zatvorené a opätovné plnenie nie je možné. V prípade zobrazenia nasledujúcich kontroliek na displeji platí: **A:02 + PAUS** → Opätovné plnenie není možné. Pro pokračování programu stiskněte **Start/Reload**   + **OPEN** svítí → Opätovné plnenie je možné.
- Neotvárajte dvierka kým nesvietia **obe** kontrolky  + **OPEN**.
- Nenechávajte dlhšiu dobu otvorené dvierka – voda môže vyteciť.
- Funkcia opätovného plnenia nemôže byť aktivovaná v priebehu fázy sušenia.



Zmena program





Ak ste omylom zvolili nesprávny program, postupujte nasledujúcim spôsobom:





1. Stlačte **Štart/Opätovné plnenie** 
2. Zvoľte iný program. V prípade potreby upravte východiskové nastavenie a/alebo zvoľte iné doplnkové funkcie.
3. Stlačte **Štart/Opätovné plnenie**  Nový program začne od začiatku.

Prerušenie alebo ukončenie programu

Pre programy pri vysokých teplotách :

1. Stlačte **Štart/Opätovné plnenie** 
2. Pre ochladenie bielizne: stlačte **Odstredovanie/Plákanie** 
3. Stlačte **Štart/Opätovné plnenie**  Pre programy pri nízkych teplotách:

1. Stlačte **Štart/Opätovné plnenie** 
2. Stlačte **Odstredovanie/Plákanie**  alebo **Odcerpanie** 
3. Stlačte **Štart/Opätovné plnenie**  Pre programy sušenia:

1. Stlačte **Intenzívne sušenie**  alebo **šetrné sušenie** 
2. Stlačte tlačidlo  (**Sušenie**) a nastavte čas sušenia na 15 minút.
3. Stlačte **Štart/Opätovné plnenie** 



Koniec program

— 0 — a — — — je označený na displeja oznámený zvukovým signálom.

Nastavenie zvukovej signalizácie
→ Strana 27

Ak bolo zvolené tlačidlo — — — **Stop plákanie**= bez odtoku vody/režimu odstredovania, stlačte **Štart/Opätovné plnenie**  pre spustenie odtoku vody/ režim odstredovania.

Upozornenie

- Program pokračuje odčerpávaním vody a odstredovaním bielizne. (štandardnú rýchlosť otáčok možno dopredu zmeniť).
Ak je treba len odčerpať vodu, stlačte asi minútu po spustení programu tlačidlo **Štart/Opätovné plnenie**  než začne režim odstredovania, potom nastavte volič programov na ● **Off**. Program je prerušený a západka plniacich dvierok sa uvoľní. Je možné vybrať bielizeň.
- Pri procese sušenia svetia na displejistriedavo kontrolky **PUSH**, až **Koniec**, bliká kontrolka **Štart/Opätovné plnenie**  a znie zvukový signál:
- Naďalej prebieha otáčanie bubna spotrebiča po dobu 30 minút, aby sa zabránilo pokrčeniu bielizne.
- Ak chcete bielizeň vytiahnuť okamžite, stlačte ľubovoľné tlačidlo na zrušenie alebo znovuzvolenie programu.
- Ak svieti pred koncom programu sušenia kontrolka **horúce**, je teplota v bubne vysoká. Prebieha program ochladzovania kým teplota neklesne.

Po praní/sušení

- Otvorte dvierka a vyťahnite bielizeň
- Nastavte volič programov na ● **Off**. Spotrebič je vypnutý.
- Zatvorte prívod vody.

Nie potreba pri modeloch Aqua-Stop

→ Strana 37

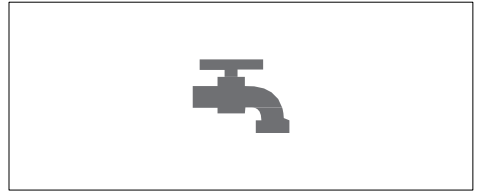

Upozornenie

- Nenechávajte jednotlivé kusy bielizne v bubni. Pri ďalšom praní by sa mohli zraziť alebo zafarbiť iný kus bielizne. Odstráňte cudzie predmety z bubna spotrebiča a gumového tesnenia – nebezpečenstvo zhrdzavenia.

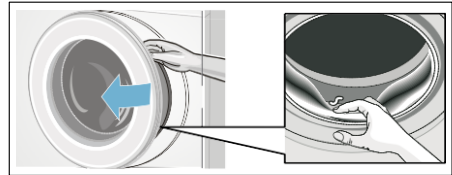



























- Nechajte nádržku na prostriedkyotvorenú, aby sa mohla vypariť prebytočná voda.
- Vždy vyťahnite bielizeň.
- Počkajte vždy na koniec programu, v priebehu môže byť západka dvierok zatvorená. Potom zapnite spotrebič a počkajte, než sa západka uvoľní.
- Ak došlo k vypnutiu displeja na konci programu, bol aktivovaný režim úspory energie. Pre aktiváciu stlačte ľubovoľné tlačidlo.





















Prehľad programov

Programy na voliči programov

Program/Druh textílie	Volby/ Informácie
Názov programu Stručné vysvetlenie priebehu programu a vhodného druhu textílie pre tento program.	Maximálna náplň podľa EN50229 Maximální náplň pro praní/ maximální náplň pro sušení nastavitelná teplota v °C voliteľný počet otáčok v ot./min možné doplnkové funkcie na pranie možnosti nastaveniana sušenie
Bavlna (Cottons) Štandardný program pre namáhané textílie, tepelne odolné bavlnené alebo ľanové textílie. Upozornenie: * Obmedzenie plnenia pre doplnkovú funkciu SpeedPerfect	max. 7,0 (4,0)* kg/4,0 kg studená – 90°C --- ... 1500 ot/min SpeedPerfect EcoPerfect Plákanie plus Škvrny
+ Predpranie (Prewash) Energeticky intenzívny program pre veľmi znečistené namáhané bavlnené alebo ľanové textílie Upozornenie: * Obmedzenie plnenia pre doplnkovú funkciu SpeedPerfect	max. 7,0 (4,0)* kg/4,0 kg studená – 90°C --- ... 1500 ot/min SpeedPerfect EcoPerfect Plákanie plus Škvrny
Ľahko udržiavateľné (Easy-care) Textílie zo syntetických alebo zmesových materiálov.	max. 3,5 kg/2,5 kg studená – 60°C --- ... 1200 ot/min SpeedPerfect EcoPerfect Plákanie plus Škvrny
Mix Zmiešané plnenie pre bavlnené a syntetické textílie.	max. 3,5 kg/2,5 kg studená – 60°C --- ... 1500 ot/min SpeedPerfect EcoPerfect Plákanie plus Škvrny

Program /Druh textilie	Volby/Informace
Jemná bielizeň/Hodváb (Delicate/Silk)  Pre jemné textilie, napr. hodváb, satén, syntetické alebo zmesové textilie. Upozornenie: Použite prípravok vhodný na pranie jemných textílií v práčke.	max. 2,0 kg studená – 40°C --- ... 800 ot./min SpeedPerfect   , Plákanie plus  , Škvrný – –
Vlna (Wool)   Vlnené alebo zmesové textilie na ručné pranie a na pranie vpráčke; obzvlášť šetrný prací program zabraňujúci zrazeniu bielizne, s dlhšími prestávkami v programe (namáčanie odevov v pracom roztoku). Upozornenie <ul style="list-style-type: none"> Vlna je živočíšneho pôvodu, napr.: angora, alpaka, lama, ovčia vlna. Použite prípravok vhodný na pranie vlnených textílií v práčke 	max. 2,0 kg studená – 40°C --- ... 800 ot./min – –
Odstred'ovanie/Plákanie (Spin/Rinse)   Vhodné nabielenie určené na ručné pranie; doplnková funkcia Plákanie plus  doplnková funkcia je aktivovaná automaticky; pre funkciu samotného odstred'ovania, deaktivujte doplnkovú funkciu Plákanie plus 	max. 7,0 kg – --- ... 1500 ot./min Plákanie plus  –
Odčerpanie(Empty)  Odtok vody z bubna spotrebiča, napr. po dokončení plákania.	max. 7,0 kg – – – –
Extra krátky 15'/SuperQuick15'  Wash & Dry  Pre malé množstvo (≤1kg) mierne znečistenej bavlnenej, ľanovej, syntetickej alebo zmesovej bielizne. Doba prania je približne 15 minút. Ak je nastavený program sušenia, nasleduje 45 minút dlhý proces sušenia. Upozornenie: * Obmedzenie plnenia pre doplnkovú funkciu SpeedPerfect  .	max. 3,5 (2,0)* kg/1,0 kg studená – 40°C --- ... 1200 ot./min SpeedPerfect   Plákanie plus   
Šport/Fitness (Sportswear) Vhodné pre športové oblečenie z mikrovlákna ako napr. akryl, nylon, spandex, atď.	max. 2,0 kg/2,0 kg studená – 40°C --- ... 800 ot./min SpeedPerfect   EcoPerfect  , Plákanie plus  , Škvrný   

Program /Druh textílie	Volby/Informácie
Alergia Plus (Allergy plus)  Špeciálne navrhnutý program pre alergikov a zvýšenú hygienu, vhodné pre trvanlivé tkaniny z bavlny alebo ľanu. Upozornenie: * Obmedzenie plnenia pre doplnkovú funkciu SpeedPerfect 	max. 7,0 (4,0)* kg/4,0 kg studená – 60°C – – – ... 1500 ot./min SpeedPerfect  EcoPerfect  Plákanie plus  Škvrny  
Čistenie bubna (Fluff Clean)  Špeciálny program na čistenie bubna a odstránenie žmolkov. 90°C = antibakteriálny program; nepoužívajte čistiace prostriedky. 40°C = antibakteriálny program, je možné použiť špeciálny čistiaci prostriedok na bubny spotrebičov. studený = program plákania a odstránenie žmolkov nahromadených v bubne počas sušenia	– studená, 40°C, 90 °C 400 ... 1400 ot./min – –
Osvieženie (Refresh)  Program na odstránenie zápachu a obmedzenie pokrčenia, vhodný pre vlnu, ľan, obleky, apod, textílie, ktoré nevyžadujú časté pranie.	max. 1,0 kg – – – –
Šetrné sušenie (Gentle Dry)  Špeciálny šetrný program na susenie bielizne pri nízkych teplotách. - zvolte  (Suché do skrine) na dosiahnutie automatického stupňa sušenia: Suché do skrine - zvolte  (Extra suché) na dosiahnutie automatického extra suchého výsledku - zvolte  (Suché) na dosiahnutie automatického mierne suchého výsledku - na sušenie bielizne v užívateľom nastavenom čase 30, 60, 90 alebo 120 minút Upozornenie: ** 15 minút z času sušenia je určených na ochladenie bielizne a sušičky po procese sušenia	max. 2,5 kg – – –  Čas sušenia **
Intenzívne sušenie (Intensive Dry)  Běžný program na sušenie bielizne pri vyšších teplotách. - zvolte  (Suché do skrine) na dosiahnutie automatického stupňa sušenia: Suché do skrine - zvolte  (Extra suché) na dosiahnutie automatického stupňa sušenia: Extra suché. - zvolte  (Suché) na dosiahnutie automatického stupňa sušenia: Mierne suché. - na sušenie bielizne v užívateľom nastavenom čase 30, 60, 90 alebo 120 minút. Upozornenie: ** 15 minút z času sušenia je určených na ochladenie bielizne a sušičky po procese sušenia	– max. 4,0 kg – –  Čas sušenia **

Prehľad programov sušenia

Bavlnené / farebné prádlo (bavlnené alebo ľanové textilie ako napr. spodná bielizeň, tričká, mikiny, nohavice, utierky)

Hmotnosť suchej bielizne v kg	0,5 - 1,0	1,0 - 2,0	2,0 - 3,0	3,0 - 4,0	-0,5	-1,0	-2,0	-2,5
	Odhadovaný čas sušenia v min				Nastaviteľný čas sušenia v min			
(Suché do skrine)	<60	60 - 85	85 - 120	120 - 160				
(Extra suché)	<65	65 - 100	100 - 140	140 - 170	30	60	90	120
(Suché)	<50	50 - 65	65 - 100	100 - 130				
Odporúčany program	Intenzívne sušenie (Auto)				Intenzívne sušenie (Čas)			

Deky / froté bielizeň (pre väčšie alebo silnejšie bavlnené textilie ako sú froté prestieradlá, obliečky, obrusy, džínsy, pracovné oblečenie)

Hmotnosť suchej bielizne v kg	0,5 - 1,0	1,0 - 2,0	2,0 - 3,0	3,0 - 4,0	-0,5	-1,0	-1,5	-2,0
	Odhadovaný čas sušenia v min				Nastaviteľný čas sušenia v min			
(Suché do skrine)	<70	70 - 95	95 - 130	130 - 170				
(Extra suché)	<75	75 - 110	110 - 150	150 - 180	30	60	90	120
(Suché)	<60	60 - 75	75 - 110	110 - 140				
Odporúčany program	Intenzívne sušenie (Auto)				Intenzívne sušenie (Čas)			

Lahko udržiavateľné (syntetické alebo zmesové textilie ako napr. košeľe, športové odevy, jemné textilie)

Hmotnosť suchej bielizne	0,5 - 1,0	1,0 - 2,0	2,0 - 2,5	-0,5	-1,0	-1,5	-2,0
	Odhadovaný čas sušenia v min			Nastaviteľný čas sušenia v min			
(Suché do skrine)	<55	55 - 95	95 - 130				
(Extra suché)	<65	65 - 130	130 - 160	30	60	90	120
(Suché)	<45	45 - 70	70 - 90				
Odporúčany program	Šetrné sušenie (Auto)			Sušenie pri nízkych teplotách (Čas)			

i Časy sú približné a zodpovedajú štandardnému plneniu, rýchlosti otáčok a okolitej teplote. Na sušenie froté uterákov alebo iných väčších kusov bielizne môže byť čas sušenia predĺžený, odporúča sa program (Extra suché).

i Maximálna hodnota nastaviteľného času (program čas sušenia) je 120 minút; ak je hmotnosť bielizne v sušičke vyššia než 2,5 kg, zvolte prosím funkciu automatického sušenia. Automatické sušenie sa odporúča pre dobré výsledky sušenia a úsporu energie. Pätnásťminútový program sušenia slúžina ochladenie bielizne

i Pre nepretržené pranie a sušenie možno využiť iba automatický program; ak zvolíte konkrétny program, zvolte program automatického sušenia alebo program s nastaviteľným časom sušenia s požadovaným časom sušenia Nastavení funkce sušení → *Strana 25*

Škrobenie





Upozornenie Nepoužívajte aviváž na bielizeň určenú na škrobenie.

Tekutý prostriedok na škrobenie je možné použiť pri všetkých programoch na pranie. Podľa inštrukcií výrobcu nalejte prostriedok na škrobenie do zásuvky  (Očistite bielizeň dopredu podľa potreby).

Farbenie/Bielenie

Farbite len množstvo určené pre domácnosť. Sol' môže poškodiť kovové časti! Dbajte na návod výrobcu farbív! **Nebieľte** bielizeň v práčke so sušičkou!

Namáčanie

1. Nalejte prostriedok na namáčanie do oddelenia nádržky označenej II v súlade s pokynmi výrobcu.
2. Nastavte volič programov na program **Bavlna**  **30°C**.
3. Stlačte **Start**/ Opätovné plnenie .
4. Približne po 10 minútach, stlačte znova tlačidlo **Start/ Opätovné plnenie** .
5. Po uplynutí požadovanej doby namáčania znova stlačte tlačidlo **Start**/Opätovné plnenie  pre dokončenie alebo zmenu programu.

Upozornenie

- Plňte práčku bielizňou rovnakých farieb.
- Nie je treba použiť žiadny ďalší prací prostriedok; máčací roztok je použitý na pranie.

P+ Zmena východiskového nastavenia programu

Môžete zmeniť východiskové nastavenie pre vybrané programy. Zmena programu môže byť vykonaná aj v priebehu vybraného programu. Výsledok závisí od času programu.

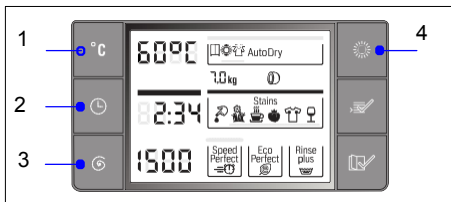

°C (Teplota)

 Uvedenú teplotu vody je možné zmeniť. Maximálna teplota závisí od vybraného programu. Prehľad programov → *Strana 20*



Odložený štart

2 Popisuje čas, keď skončí (koniec programu).

Upozornenie: Doba trvania príslušného programu sa zobrazí po výbere programu. Ak je potreba, napr. pri zmene vo východiskovom nastavení programu, doba trvania sa automaticky upraví počas chodu.

Pred spustením programu je možné navoliť jeho ukončenie v hodinách (max. 24 h). Po spustení programu je navolený čas zobrazený napr. **8:00h** a prebieha odpočet k začiatku programu. Potom je zobrazená doba trvania programu, napr. **2:30h**.

Po spustení programu je možné zmeniť nastavený čas nasledujúcim spôsobom:

1. Stlačte **Štart/Opätovné plnenie** 
2. Stlačte  (**Odložený štart**) a urobte zmenu. Nastavení času.
3. Stlačte **Štart/Opätovné plnenie** 



0 (Rýchlosť otáčok)



3 Rýchlosť otáčok je možné zmeniť pred nastavením programu alebo v jeho priebehu (v ot./min, počet otáčok za minútu) v závislosti od priebehu programu. Nastavenie **---** (**Stop plákanie**= bez odčerpanie vody/režimu odstreďovania), bielizeň zostáva vo vode po skončení režimu plákania. Maximálna rýchlosť otáčok závisí od programu a modelu spotrebiča.

Prehľad programov → *Strana 20*

(Sušenie)

4 Funkciu sušenia možno vypnúť, zapnúť a nastaviť tlačidlom  (**Sušenie**). Pre neprerušené pranie a sušenie možno využiť len automatický program. Ak zvolíte konkrétny program, máte k dispozícii program automatického sušenia alebo program s nastaviteľným časom sušenia s požadovaným časom sušenia.

Upozornenie: Výber programu v režime **Intenzívne sušenie**  alebo **Sušenie pri nízkych teplotách**  pre výber konkrétneho programu sušenia. Prehľad programov → *Strana 20*









Môžete nastaviť požadovaný režim automatického sušenia:  (**Suché do skrine**),  (**Extra suché**) or  (**Suché**).

Upozornenie:

 (**Suché do skrine**): Pre jednovrstvovú bielizeň. Po usušení je možné bielizeň poskladať alebo zavesiť do skrine.



 (**Extra suché**): Prebielizeň s viacerými silnými vrstvami, ktoré je treba sušiť dlhšie. Po usušení je možné bielizeň poskladať alebo zavesiť do skrine. Pre suchšiu bielizeň než pri programe Suché do skrine.^a

 (**Suché**): Pre jemnú bielizeň. Bielizeň je v stave vhodnom na žehlenie (bielizeň vyžehlite, aby nevznikli záhyby). Bielizeň je možné znova zavesiť na sušenie. Alebo nastavte ďalší program sušenia.

Upozornenie: Neprerušené pranie a sušenie je možné len pre tieto programy **Bavlna** , **+ Předpranie** , **Jednoduchá údržba** , **Mix** , **Alergía Plus** , **Športové oblečenie**  alebo **SuperRýchly 15'**  / **Prat&Sušiť 60'**  :

1. Aktivujte funkciu automatického sušenia stlačením  (**Sušenie**).
2. Neprekračujte maximálnu hmotnosťbielizna sušenie. Prehľad programov → *Strana 20*
3. Pre optimálny výsledok sušenia zvolte pri praní maximálnu rýchlosť otáčok.

P+ Nastavenie doplnkových funkcií

Vyberte požadovanú doplnkovú funkciu tlačidlom  **Vofba**) a podržte ho, kým nesvieti kontrolka Vami požadovanej funkcie a potom ju aktivujete pomocou tlačidla  (**Výber**). Kontrolka pre vybranú funkciu sa zobrazí dole na displeji. Znova stlačte tlačidlo  (**Výber**) pre deaktiváciu funkcie. Proces je možné opakovať a vybrať viac doplnkových funkcií, ktoré sú pre vybraný program dostupné. Ak neprebíha žiadny program, displej prestane blikať a po niekoľkých sekundách sa rozsvieti požadovaná kontrolka. Doplnková funkcia bola úspešne zvolená.

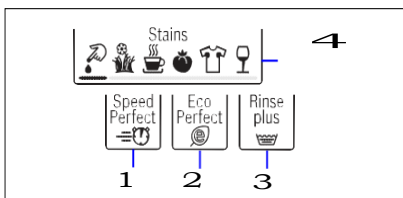

SpeedPerfect

1 Pre kratší čas prania s porovnateľným výsledkom ako pri štandardnom programe prania.

Upozornenie: Neprekračujte maximálnu hmotnosť bielizne. Prehľad programov → Strana 20

EcoPerfect

2 Optimálne využitie energie pomocou zníženia teploty na dosiahnutie optimálneho výsledku prania.

Upozornenie: Teplota pri praní je nižšia než nastavená teplota. Pre špeciálne hygienické požiadavky odporúčame program **Alergia Plus** .

Plákanie plus

3 Doplnkový cyklus plákania. Pre oblasti s veľmi mäkkou vodou alebo pre ešte lepší výsledok plákania.

Škvrny

4 Doplnková funkcia Škvrny je určená na odstránenie špeciálnych škvŕn. Je možné voliť medzi šiestimi typmi odstraňovania škvŕn. Práčka so sušičkou prispôbiť teplotu vody, otáčky bubna a čas namáčania presne typu škvŕny. Horúca alebo studená voda, jemné alebo intenzívne pranie a dlhé alebo krátke namáčanie bielizne zaisťujú špeciálny priebeh odstránenia jednotlivých škvŕn. Výsledkom je efektívne odstránenie akejkoľvek škvŕny.

Nastavenie signalizácie

1. Aktivujte režim nastavenia hlasitosti signalizácie

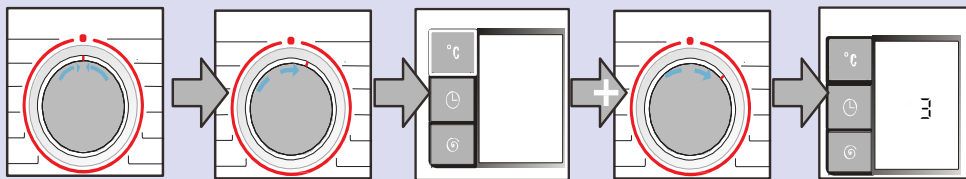

Nastavte volič na **Off**.

Otočte gombík v smere hodinových ručičiek.

Stlačte a podržte tlačidlo °C + otočte o jednu pozíciu v smere hodinových ručičiek

Pustte tlačidlo a na displeji sa zobrazia údaje

2.a Nastavte hlasitosť tlačidla signalizácií

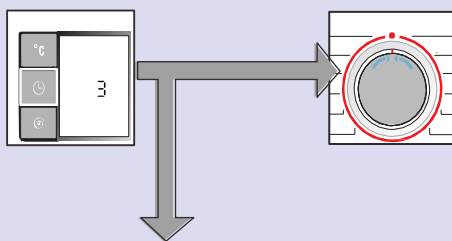

Stlačte tlačidlo kým nie je nastavená požadovaná

Prejdite ku kroku 2.b

Nastavte volič na **Off**, pre ukončenie režimu nastavenia hlasitosti.

2.b Nastavenie hlasitosti informačnej signalizácie

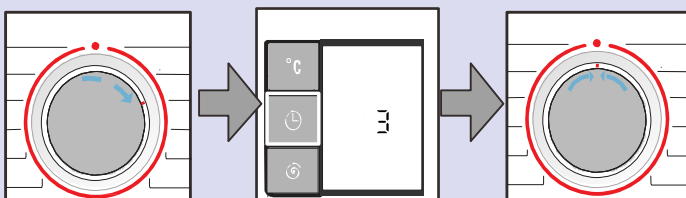

Otočte gombík o jednu pozíciu v smeru hodinových ručičiek.

Podržte tlačidlo pre nastavenie požadovanej hlasitosti

Nastavte volič na **Off**, pre vypnutie režimu nastavenia hlasitosti



Čistenie a údržba



Varovanie

Nebezpečenstvo úrazu elektrickým prúdom!

Pri dotýkaní sa častí pod prúdom môže dôjsť k úrazu s následkom smrti. Vypnite spotrebič a odpojte sieťovú zástrčku.



Varovanie

Nebezpečenstvo otravy!

Čistiace prostriedky na báze rozpúšťadla, napr. petrolej, môžu v spotrebiči zanechať toxické výpary. Nepoužívajte čistiace prostriedky na báze rozpúšťadla.

Pozor!

Nebezpečenstvo poškodenia spotrebiča

Čistiace prostriedky na báze rozpúšťadla, napr. petrolej, môžu poškodiť povrch a súčiastky spotrebiča. Nepoužívajte čistiace prostriedky na báze rozpúšťadla.

Kryt spotrebiča/Ovládací panel

- Ihneď odstráňte zvyšky pracích a čistiacich prostriedkov.
- Očistite mäkkou vlhkou handričkou.
- Nepoužívajte abrazívne utierky, špongie alebo čistiace prostriedky (čistič nehrdzavejúcej ocele).
- Nečistíte spotrebič vodným lúčom.

Bubon

Použite čistiace prostriedky bez chlóru, nepoužívajte sklenú vatu.

Odstránenie vodného kameňa

Nie je treba pri správnom použití čistiacich prostriedkov. Ak napriek tomu dôjde ku vzniku vodného kameňa, dbajte na pokyny výrobcu prostriedkov na odstránenie vodného kameňa. Tieto prostriedky možno zakúpiť na v zákazníckom servise ~ *Strana 35*

Čistenie nádržky na prací prostriedok

Ak nádržka obsahuje zvyšky čistiacich prostriedkov:

1. Vytiahnite zásuvku na prací prostriedky. Stlačte vložku a vytiahnite zásuvku.
2. Vyberte vložku: pomocou prstov ju stlačte smerom hore.

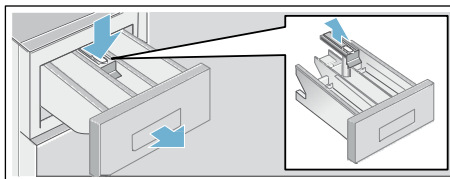

3. Vyčistite, utrite a vysušte nádržku aj vložku.
4. Pripojte späť vložku (pritlačte cylinder na vodiaci čap).
5. Zasuňte nádržku späť

Upozornenie: Nechajte nádržku otvorenú, aby sa zvyšok vody mohol odpariť.

Porucha vypúšťacieho čerpadla

Varovanie

Nebezpečenstvo obarenia!

Voda v práčke je pri praní pri vysokých teplotách horúca. Pri manipulácii s horúcou vodou môže dôjsť k obareniu. Nechajte vodu vychladnúť.

1. Zatvorte kohútik, aby nepritekala ďalšia voda a uistite sa, že voda odteká pomocou čerpadla pracieho roztoku.
2. Nastavte volič program na **● Off**. Odpojte sieťovú zástrčku.
3. Otvorte servisnú klapku.
4. Vyberte odtokovú hadicu z držiaku.

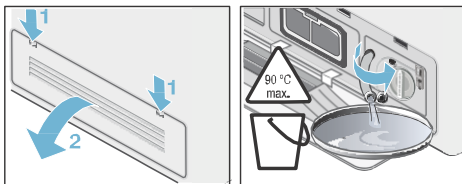

5. Odstráňte kryt klapky a vypusťte vodu do pripravenej nádoby. Nasadte späť kryt a pripojte odtokovú hadicu k držiaku.



Upozornenie: Zvyšková voda môže vytečť.

6. Opatrne odskrutkujte kryt čerpadla. Vyčistite vnútornú časť, závit krytu čerpadla, teleso čerpadla (obežné koleso čerpadla musí byť voľné, aby sa mohlo otáčať).

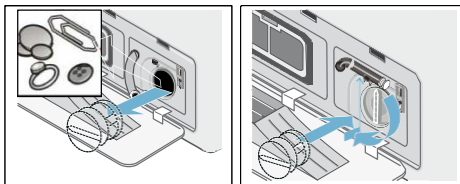
7. Priskrutkujte späť kryt čerpadla. Držadlo by malo byť vo vertikálnej polohe.



8. Zatvorte servisnú klapku. V prípade potreby zapojte predtým odpojenú servisnú klapku.

Upozornenie: Predchádzajte vyliatiu prostriedku do odpadu počas ďalšieho prania: Napusťte 1 liter vody do nádržky s označením **II** a spusťte program **Odstred'ovanie/Plákanie**   alebo program **Odcerpanie** .

Upchatie odtokovej hadice na sifóne

1. Otočte volič programov na **● Off**. Odpojte sieťovú zástrčku.
2. Odpojte sieťovú zástrčku, odtokovú hadicu. Môže dôjsť k odtoku prebytočnej vody
3. Vyčistite čap sifónu a odtokovú hadicu.

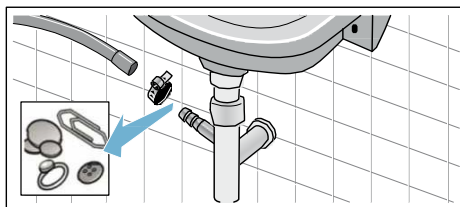

4. Znova pripojte odtokovú hadicu a zaistite ju sponou.



Upchatý filter prítokovej hadice

Varovanie

Nebezpečenstvo smrti!

Bezpečnostné zariadenie Aqua-Stop nesmie byť ponorené vo vode (jeho súčasťou je elektrický ventil).

Najsťôr znížte tlak v prírodnej hadici:

1. Zatvorte prívod vody
2. Zvoľte ľubovoľný program (s výnimkou **Odstreďovanie**/Plákanie / alebo Odčerpánie )
3. Stlačte **Štart**/Opätovné plnenie . Nechajte program bežať po dobu cca 40 sekúnd.
4. Nastavte volič programu na **Off**. Odpojte sieťovú zástrčku
5. Vyčistite filter prívodu vody: Odpojte hadicu od prívodu vody. Vyčistite filter malou kefkou.

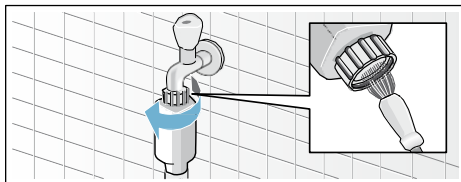

6. Vyčistite filter v zadnej časti spotrebiča (pre modely Standard and Aqua-Secure): Odpojte hadicu zo zadnej časti spotrebiča. Kliešťami vyberte filter a vyčistite ho.

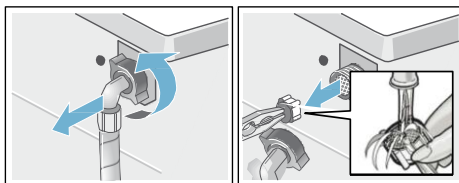

7. Pripojte hadicu a skontrolujte, či nepreteká.

Upchatie vzduchového filtra

1. Nastavte volič programu na **Off**. Odpojte sieťovú zástrčku
2. Otvorte a odstráňte servisnú klapku.
3. Vyberte vzduchový filter.

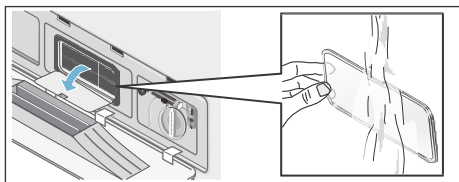

4. Vyčistite usadeniny na filtri pomocou štetca pod tečúcou vodou.
5. Vložte vzduchový filter späť.
6. Po jeho umiestnení zatvorte servisnú klapku.

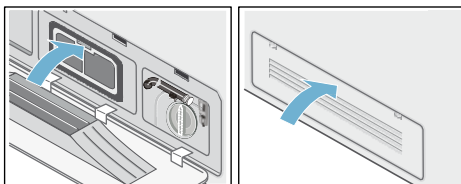



Co robiť, keď...

Núdzové otvorenie, napr. pri výpadku elektriny

Program bude pokračovať po obnovení napájania. Ak je stále nutné bielež vyťahnúť, je možné dvierka otvoriť nasledujúcim spôsobom:



Varovanie

Nebezpečenstvo obarenia!

Pri praní pri vysokých teplotách môže dôjsť pri kontakte vody s pokožkou k obareniu. V prípade potreby nechajte vodu vychladnúť!



Varovanie

Nebezpečenstvo úrazu!

Ak siahnete do rotujúceho bubna spotrebiča, môžete si spôsobiť poranenie rúk. Nedotýkajte sa rotujúceho bubna. Počkajte, až sa prestane otáčať.

Pozor!

Poškodenie vodou



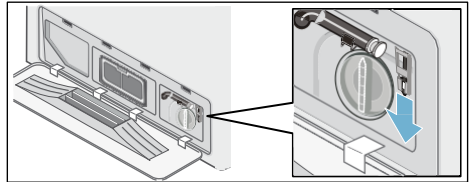

Vytekajúca voda môže spôsobiť poškodenie. Neotvárajte dvierka, ak stále vidíte cez sklo vodu.

1. Nastavte volič programov na **Off**. Vytiahnite sieťovú zástrčku.
2. Vypusťte prací roztok.
3. Pomocou nástroja uvoľníte núdzové blokovanie.
Dvierka je možné následne otvoriť.











Informácie na displeji

Zobrazenie	Príčina/náprava
A:01	Okamžite zatvorte dvierka kvôli stúpajúcej hladine vody. Ak dôjde k prerušeniu, zobrazí sa striedavo prerušenie, Ass prerušeniu, zobrazí sa striedavo A:01 a OPEN .
A:02	<p>Dvierka sú uzamknuté z bezpečnostných dôvodov (hladina vody a/alebo príliš vysoká teplota).</p> <ul style="list-style-type: none"> ■ Program prania: V režime pauzy sa na displeji zobrazuje striedavo A:02 a PAUS. Ak potrebujete otvoriť dvierka, počkajte, až teplota klesne alebo vypusťte vodu (napr. vyberte program Odstredovanie/Plákanie alebo Odčerpanie . ■ Program sušenia: Ak potrebujete otvoriť dvierka, počkajte, až teplota mierne klesne alebo nastavte program sušenia na 15 min. na ochladenie bielizne. Ak sa na konci sušenia opakovane zobrazuje na displeji kontrolka A:02 : <ul style="list-style-type: none"> ■ Vyčistite vzduchový filter → <i>strana 30</i> ■ Spustíte program Čistenie bubna studený program bez bielizne
A:03	Dvierka nie je možné zamknúť/odmknúť kvôli vysokej teplote zámky dvierok. Nechajte spotrebič zapnutý po dobu 1 minúty. Alebo vypnite a potom zapnite ľubovoľný program. Spotrebič je potom možné znova zamknúť/odmknúť.

Zobrazenie	Príčina/Náprava
horúce	Dvierka nemožno otvoriť po programe sušenia kvôli vysokej teplote. Proces ochladzovania bude pokračovať, kým kontrolka nezhasne a bude možné dvierka otvoriť.
	<ul style="list-style-type: none"> ▪ Bliká (žiadny prívod vody): Je otvorený prívod vody? Upchatý vstupný filter? Vyčistite vstupný filter → strana 30 Zlomená alebo upchatá prívodná hadica? ▪ Svieti (nízky tlak vody): Len pre informáciu. Nemá vplyv na dĺžku programu.
E:18	Blokované odsávacie čerpadlo; vyčistíte odsávacie čerpadlo. Vyčistíte odtokovú hadicu na sifóne.
	<ul style="list-style-type: none"> ▪ Podržte tlačidlo  (sušenie) po dobu 3 sekúnd pre vymazanie ▪ Vyčistite filter pre prívod vzduchu → strana 30 ▪ Spustíte program Čistenie bubna  bez bielizne.
LO kg, HI kg	Informácia o množstve bielizne sa zapne po ukončení fázy sušenia. LO kg : Signalizuje malé množstvo bielizne na sušenie HI kg : Signalizuje veľmi vysokú záťaž na sušenie.
Iné zobrazenia	Nastavte volič programov na  Off . Spotrebič je vypnutý. Počkajte 5s a znova zapnite. Pri opakovanom zobrazení volajte zákaznícku službu.

Čo robiť, keď

Poruchy	Príčina/náprava
Vytekание vody.	<ul style="list-style-type: none"> ▪ Správne pripevnite/nahradte odtokovú hadicu. ▪ Pritiahnite skrutkovanie prívodnej hadice.
Žiadny prívod vody Chýba prípravok na pranie.	<ul style="list-style-type: none"> ▪ Zvolili ste Štart/Opätovné plnenie  ▪ Je otvorený prívod vody? ▪ Nie je upchatý filter? Vyčistite filter → strana 30 ▪ Nie je zlomená alebo upchatá prívodná hadica?
Plniace dvierka nemožno otvoriť.	<ul style="list-style-type: none"> ▪ Detská poisťka je aktívna. Program sa zastavil? ▪ Je aktívne -- (Plákanie stop = bez finálneho cyklu odčerpania/odstreďenia)? ▪ Je možné dvierka otvoriť len núdzovým odblokovaním? → Strana 31 ▪ Je aktívna detská poisťka? Deaktivujte → Strana 17
Program nezačne.	<ul style="list-style-type: none"> ▪ Bol zapnutý Štart/Opätovné plnenie  alebo  ▪ Sú dvierka zatvorené?
Prací prostriedok nie je	<ul style="list-style-type: none"> ▪ Je aktívne -- (Plákanie stop = bez finálneho cyklu odčerpania/odstreďenia)? ▪ Vyčistite odsávacie čerpadlo → Strana 29 ▪ Vyčistite odtokovú rúru a/alebo odtokovú hadicu.
Voda nie je v bubne vidieť.	Nejde o poruchu. Voda je mimo oblasť viditeľnosti.

Poruchy	Príčina/náprava
Výsledok odstreďovania nie je uspokojivý Bielizeň je veľmi vlhká/mokrú.	<ul style="list-style-type: none"> ▪ Perte malé a veľké kusy bielizne dohromady. ▪ Nie sú zvolené príliš nízke otáčky?
Odstreďovanie je uskutočňované opakovane	Nejde o poruchu – detekcia nevyváženej záťaže systému upravuje nerovnováhu
Nádružka  nie je kompletne vypláchnutá.	Vysuňte a vyčistite nádržku pre pracie prostriedky a nádržku znova vsuňte → <i>strana 28</i>
Vznik zápachu v spotrebiči.	<ul style="list-style-type: none"> ▪ Spustíte program Čistenie bubna  90°C bez bielizne. ▪ Používajte štandardné pracie prostriedky.
Stavový displej  bliká. Je možné, že vyteká pena z nádržky pre pracie prostriedok.	<p>Nepoužili ste príliš mnoho pracieho prostriedku?</p> <ul style="list-style-type: none"> ▪ Zmiešajte 1 polievkovú lyžicu aviváže s ½ litrom vody a nalejte do nádržky II (Neplatí pre outdoorové a športové oblečenie) ▪ Zredukujte dávkovanie pracieho prostriedku pre ďalší cyklus. ▪ Používajte komerčne dostupné málo penivé čistiace prostriedky a produkty starostlivosti o bielizeň, ktoré sú vhodné pre práčky a sušičky.
Nadmerný hluk, vibrácie a „pohyb“ počas odstreďovania.	<ul style="list-style-type: none"> ▪ Je spotrebič postavený rovno? Vyrovnajte spotrebič → <i>strana 42</i> ▪ Sú nožičky spotrebiča zaistené? Zaistite nožičky spotrebiča → <i>Strana 42</i> ▪ Odstranená prepravná poistka? Odstráňte prepravné skrutky → <i>strana 39</i>
Zobrazovací panel/Svetelné kontrolky nefungujú počas chodu prístroja.	<ul style="list-style-type: none"> ▪ Výpadok napájania? ▪ Vypadnutá poistka? Nahodte/nahradte poistku. ▪ Ak dôjde k poruche opakovane, kontaktujte zákaznícky servis → <i>strana 35</i>
Priebeh programu je dlhší než obvykle	<ul style="list-style-type: none"> ▪ Nejde o poruchu – detekcia nevyváženej záťaže systému upravuje nerovnováhu. ▪ Nejde o poruchu – funkcia detekcie peny je aktívna, dodatočné plákanie.
Zvyšky pracieho prostriedku na bielizni.	<ul style="list-style-type: none"> ▪ Bezfosfátové pracie prostriedky obsahujú občas vo vode nerozpustné zvyšky. ▪ Vyberte Plákanie/odstreďovanie   alebo vykefujte suchú bielizeň.
Zvuk odstreďovania počas sušenia.	Ide o inovatívny proces známy ako tepelné odstreďovanie používané na zníženie spotreby energie počas fázy sušenia.
Vlákna rôznych farieb zostali na bielizni.	Spustíte program Čistenie bubna  studený bez bielizne na odstránenie usadenín, ktoré sa nahromadili v prístroji počas sušenia
Zvuk prívodu vody počas sušenia, symbol vodovodného kohútika bliká počas sušenia	Spotrebič má samočistiacu funkciu na odstránenie vlákien, ktoré sa uvoľňujú z bielizne pri sušení. Proces je vykonávaný pomocou malého množstva vody. Prívod vody musí byť počas sušenia otvorený.

Poruchy	Príčina/náprava
Doba sušenia je dlhšia	<ul style="list-style-type: none"> Podľa princípu prúdenia vzduchu má vyššia teplota okolitého vzduchu za následok nedostatočný výsledok sušenia, takže je doba sušenia predĺžená. Zaisťte dobrú ventiláciu, aby mohlo nadbytočné teplo uniknúť. Je zablokovaný filter prívodu vzduchu? → <i>strana 30</i> Spustíte program Čistenie bubna  studený bez bielizne na odstránenie vlákien, ktoré sa nahromadili v prístroji počas sušenia
Program sušenia nezačne	<ul style="list-style-type: none"> Program sušenia nebol zvolený? Prehľad programov <i>strana 20</i> Nie sú riadne zatvorené dverka? Je čerpadlo blokované? Vyčistite odsávacie čerpadlo → <i>strana 29</i>
Výsledok odstreďovania nie je uspokojivý	<p>Príliš vysoká okolitá teplota (nad 30 ° C) alebo nedostatočné vetranie v miestnosti, v ktorej sa nachádza spotrebič. Zaisťte dostatočné vetranie, aby mohlo prebytočné teplo uniknúť.</p> <ul style="list-style-type: none"> Bielizeň nebola pred sušením dostatočne odstredená – vždy nastavte najvyššiu možnú rýchlosť odstreďovania pre všetky pracie programy. Preťaženie spotrebič. Dodržujte odporúčania pre maximálne zaťaženie v tabuľke programov a na displeji. Nepreťažujte spotrebič, pretože maximálne zaťaženie pre sušenie je nižšie než pre pranie. Po praní s maximálnou záťažou vyberte bielizeň a rozdeľte ju do dvoch cyklov sušenia. Sieťové napätie napájacieho zdroja je príliš nízke (pod 200 V). Zabezpečte vhodný napájací zdroj Upchatý filter prívodu vzduchu? → <i>strana 30</i> Silné viacvrstvové textilie alebo textílie s hustou výplňou sa sušia ľahko na povrchu, ale nie vo vnútri. Tento vyrovnávací proces môže trvať dlhšiu dobu. Pre tieto druhy textílií vyberte časované programy sušenia.
Pri otvorení dveriek.	<ul style="list-style-type: none"> Doba sušenia sa zníži na menšie zaťaženie. Nejaká zvyšková vlhkosť môže zostať v sušiacom systéme. Ak sa dverka otvorí rýchlo, vytvorí sa sací efekt. II Otvárajte dverka pomaly. Vyhnite sa trhnutiu pri otváraní dveriek.
Vnútorne osvetlenie bubna	Volajte zákaznícku službu → <i>strana 35</i>

Ak nemôžete vyriešiť poruchu sami alebo je nutná oprava:

- Nastavte volič programov na **Off** a vytiahnite sieťovú zástrčku zo zásuvky.
- Utiahnite prívod vody a volajte servisnú službu → *strana 35*



Zákaznícky servis

Ak nemôžete poruchu odstrániť sami (pozri Čo robiť, keď~strana 32),

Obráťte sa, prosím na náš zákaznícky servis. Vždy nájdeme vhodné riešenie, aby sme predišli zbytočným návštevám technikov.

Udajte našmu zákazníkemu servisu číslo produktu (E Nr.) a číslo výroby (FD) spotrebiča.

E-Nr. _____ FD _____	
Číslo výrobku	Výrobné číslo

Tieto údaje nájdete na vnútornej strane dvierok* /otvorenej servisnej klapke* a zadnej strane spotrebiča.

* v závislosti od modelu

Dôverujte kompetentnosti výrobcu.

Obráťte sa na nás. Tým si zaistíte, že oprava bude vykonaná vyškolenými servisnými technikmi a s originálnymi náhradnými dielmi.



Technické údaje

Rozmery (šírka x hĺbka x výška)	60 x 59 x 84,5 cm
Hmotnosť	85 kg
Sieťová prípojka	Menovité napätie 220–240 V, 50 Hz Maximálny prúd 10 A Maximálna práca sila 2400 W Maximálna sušiacia sila 1900 W
Tlak vody	100–1000 kPa (1–10 bar)
Výška odtoku	60–100 cm



Hodnoty spotreby

	Náplň (kg)	Spotreba energie ** (kWh)	* Spotreba vody *** (litre)	Trvanie programu *** (hodiny)
Bavlna 20°C *	7,0 kg	0,23 kWh	73 l	2 ¾ h
Bavlna 40°C *	7,0 kg	1,02 kWh	73 l	2 ¾ h
Bavlna 60°C	7,0 kg	1,10 kWh	73 l	2 ¾ h
Bavlna 90°C	7,0 kg	2,05 kWh	83 l	2 ¾ h
Ľahko udržateľné 40°C * Eco Perfect	3,5 kg	0,56 kWh	60 l	1 ¾ h
Mix 40°C	3,5 kg	0,45 kWh	53 l	1 h
Jemná bielizeň/hodváb 30°C	2,0 kg	0,15 kWh	29 l	¾ h
Vlna 30°C	2,0 kg	0,18 kWh	40 l	¾ h
Intenzívne sušenie	4,0 kg	2,37 kWh	3 l	2 ½ h
Šetrné sušenie	2,5 kg	1,46 kWh	3 l	2 ½ h
Bavlna 60°C ** Eco Perfect	7,0 kg	0,70 kWh	51 l	4 ¾ h
Bavlna 60°C + Intenzívne sušenie ** Eco Perfect	7,0/4,0 kg	4,76 kWh	57 l	9 h

* Nastavenie programu na testovanie podľa aktuálne platnej normy EN60456 EÚ. Pre porovnávací test vyskúšajte prosím program so špecifickým zaťažením a maximálnou rýchlosťou odstredovania.

** Testy účinku prania podľa energetického štítku EÚ, v súlade s EN50229, sú vykonávané pri zadanom zaťažení **Bavlna 60°C + ecoPerfect**

** Testy účinku prania podľa energetického štítku EÚ sa vykonávajú v súlade s EN50229. Maximálne zaťaženie pri praní je rozdelené do dvoch sušiacich cyklov a každý náklad sa suší pri nastavení programu **Intenzívne sušenie + (Suché do skrine)**

*** Tieto hodnoty sa môžu líšiť od uvedených hodnôt v závislosti od nasledujúcich faktorov: tlak a tvrdosť vody, vstupná teplota, teplota prostredia, druh a množstvo bielizne, druh a množstvo použitého pracieho prostriedku, kolísanie napájania a ďalších zvolených funkcií.

Inštalácia a pripojenie

Štandardné príslušenstvo

Upozornenie: Skontrolujte práčku so sušičkou kvôli možnému poškodeniu v priebehu prepravy. Nezapínajte poškodený spotrebič. V prípade sťažnosti kontaktujte predajcu u ktorého ste prístroj zakúpili, prípadne náš zákaznícky servis.

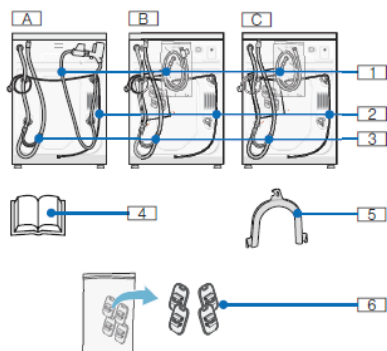

V závislosti od modelu

A Aqua-Stop	4 Návod na obsluhu a inštaláciu
B Aqua-Secure	
C Štandard	5 Ohyb na uchytenie hadice na odvod vody
1 Zdroj vody	
2 Napájací kábel	
3 Hadica na odvod vody	6 Kryty

Upozornenie:

Spona na hadici Ø 24–40 mm (domáce potreby) je nutná pre napojenie na sifón. Pripojenie k zdroju vody → *Strana 40*

Tip na použitie náradia:

- Vodováha na vyrovnanie → *Strana 42*
- Kľúč veľkosti 13 na povolenie ochranných súčiastok pri preprave ~ *Strana 39* a veľkosť 17: na nastavenie nožičiek prístroja → *Strana 42*

Inštalácia

Upozornenie: Vlhkosť v bubne je spôsobená výstupnou kontrolou

Bezpečná inštalácia

Varovanie

Nebezpečenstvo úrazu !

- Práčka so sušičkou je ťažká, dávajte si pozor pri zdvíhaní.
- Ak zdvíhate práčku so sušičkou za jej otvárateľné časti (napríklad dverka práčky so sušičkou), môžu sa tieto časti odtrhnúť a spôsobiť zranenie. Nezdvíhajte prístroj pomocou otvárateľných častí.
- Ak sú hadice alebo napájacie káble nainštalované nesprávne, existuje nebezpečenstvo zakopnutia a poranenia.

Pozor!

Poškodenie zariadenia

- Zmrznuté hadice môžu prasknúť alebo pretekať. Neinštalujte sušičku s práčkou vonku a/alebo v priestoroch, kde môže vzniknúť nebezpečenstvo mrazu.
- Ak zdvíhate práčku so sušičkou za jej otvárateľné časti (napríklad dverka práčky so sušičkou), môžu sa tieto časti odtrhnúť a spôsobiť zranenie. Nezdvíhajte prístroj pomocou otvárateľných častí.

Umiestnenie spotrebiča

Poznámka: Stabilita je dôležitá kvôli zamedzeniu pohybu práčky so sušičkou.

- Oblasť inštalácie musí byť pevná a rovná.
- Mäkké podlahy a krytiny podláh nie sú vhodné.
- Pre dobré výsledky sušenia zaistite vhodné vetranie miestnosti.

Inštalácia zariadenia na podložke alebo nad dreveným trámovým stropom

Varovanie!

Poškodenie spotrebiča

Práčka so sušičkou sa môže v priebehu prania pohybovať a spadnúť z podložky alebo podstavca.

Vždy zaistite nožičky práčky so sušičkou pomocou úponov do podložky.

Držiakové úpony: položky číslo.

WMZ 2200, WX 975600, CZ 110600, Z 7080X0.

Upozornenie: Ak inštalujete nad drevený trámový strop:

- Ak je to možné, inštalujte práčku so sušičkou do rohu.
- Naskrutkujte vodeodolnú drevenú dosku (min. 30 mm hrubú) do podstavca.

Instalácia a pripojenie

Inštalácia zariadenia ako súčasť kuchynskej linky



Varovanie

Nebezpečenstvo úrazu elektrickým prúdom!

Nebezpečenstvo smrti pri kontakte so súčiastkami pod elektrickým napätím. Neostražujte kryt spotrebiča. Inštalujte pred zapojením do elektrickej siete.



Varovanie

Nebezpečenstvo obarenia!

Počas sušenia je vypúšťaný horúci vzduch, ktorého teplota sa pohybuje okolo 60°C.

Upozornenie

- Požadované rozmery
a = 650 mm
b = 620 mm
c = 850 mm

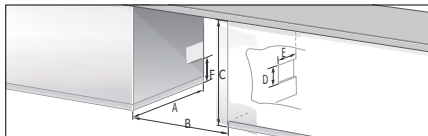

- Inštalujte práčku so sušičkou len pod nepreperušenú dosku kuchynskej linky napojenú pevne na ostatné diely kuchynskej linky.
- Vetrajte miesto inštalácie práčky so sušičkou, v opačnom prípade nemusia byť dosiahnuté optimálne výsledky sušenia. Rozmery ventilačných otvorov (ktoré musia byť vytvorené na jednej strane, pričom záleží na okolnostiach). Sekcia potrebných otvorov: d x e = 200 mm x 100 mm. Výška nad podlahou: f = 365 mm. Vzdialenosť medzi stenou a spotrebičom: 50 mm.

Demontáž ochranných súčiastok pri preprave

Varovanie!

Poškodenie spotrebiča

- Pred prvým použitím práčky so sušičkou je nutné odstrániť všetky 4 ochranné súčiastky. Uschovajte ochranné súčiastky. Práčka so sušičkou je zaistená pre prepravu ochrannými súčiastkami. Ochranné súčiastky, ktoré neboli odobrané, môžu poškodiť bubon, napríklad v priebehu chodu spotrebiča.
- Aby sa zabránilo poškodeniu počas prenosu v priebehu transportu spotrebiča po určitej dobe, vždy nainštalujte ochranné súčiastky pred samotným transportom. → Strana 43

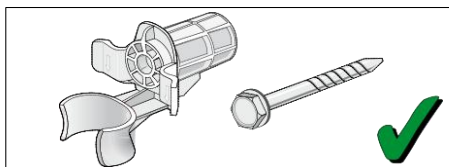

Uschovajte skrutky a zoskrutkované lôžko na jednom mieste.

1. Vyberte hadice z držiakov.
2. Vyberte hadice z úchytovej a vymontujte úchyty.
3. Povoľte a demontujte všetky 4 transportné skrutky.

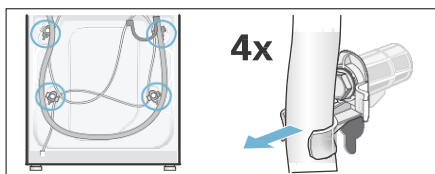

4. Vyberte napájací kábel z držiakov. Odmontujte úchyty.

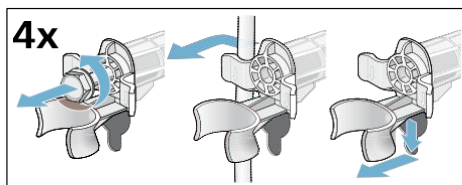

5. Vložte kryty. Uchytte pevne zatlačením na západku. Vložte držiak hadice.

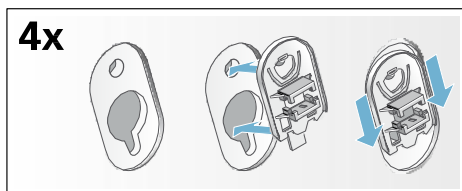

Džky hadice a kábla

Pripojenie na ľavú stranu

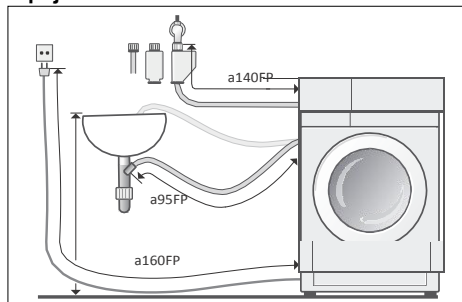

Pripojenie na pravú stranu

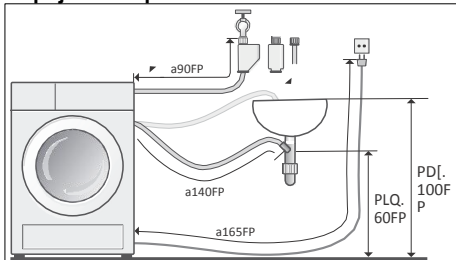

Upozornenie: Pri použití držiakov hadice sa dĺžka hadice skracuje!

Tovar dostupný od dodávateľov/služby pre zákazníkov:

- Predlžovačka hadice pre Aqua-Stop alebo studenú vodu (približne 2,50 m). Položka číslo WMZ 2380, WZ 10130, CZ 11350, Z 7070X0.
- Dlhšia zásobovacia hadica (približne 2,20 m), pre štandardný model.

Pripojenie k zdroju vody

Varovanie

Nebezpečenstvo zásahu elektrickým prúdom!

Nebezpečenstvo smrti pri kontakte so súčiastkami pod prúdom s vodou. Nenamáčajte Aqua-Stop bezpečnostný systém do vody (jeho súčasťou je elektrický ventil).

Pozor!

Poškodenie vodou

Spojené body hadíc prívodu vody a odtoku vody sú pod vysokým tlakom. Pre zamedzenie úniku vody či poškodenia vodou vždy dodržujte inštrukcie uvedené v tejto kapitole!

Upozornenie

- Spolu s tu uvedeným bezpečnostným zoznamom môže mať Váš lokálny dodávateľ vody a elektriny vlastné špeciálne požiadavky.
- Pre pranie v práčke so sušičkou používajte len studenú pitnú vodu.
- Nepripájajte práčku so sušičkou k rozvodnej prípojke netlakovaného vodného bojlera na teplú vodu.
- Používajte len hadicu dodanú alebo zakúpenú v špeciálnom autorizovanom obchode. Nikdy nepoužívajte už použitú hadicu!
- V prípade pochybností prenechajte inštaláciu elektrického spotrebiča technikovi.

Zdroj vody

Upozornenie

- Neohýbajte, nedeformujte, neupravujte a nerežte do hadice prívodu vody (nemôže byť ďalej zaručená jej pevnosť).
- Uťahujte závit len ručne. Ak sú závit utiahnuté príliš silno pomocou náradia, môže dôjsť k poškodeniu závitov.

Optimálny tlak vody: 100–1000 kPa (1–10 bar)

- Pri otvorení prívodu vody je minimálny prietok aspoň 8 l/min.
 - Ak je tlak vody vyšší, nainštalujte ventil redukujúci tlak.
1. Pripojte hadicu prívodu vody ku kohútiku (3/4" = 26,4 mm) a do spotrebiča (s výnimkou modelov so systémom Aquastop):
- Štandard

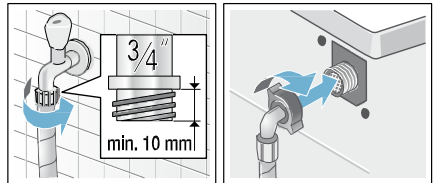

– Aqua-Secure

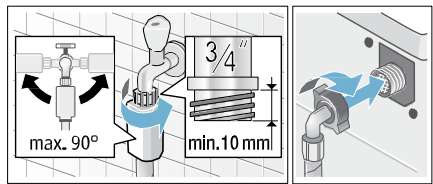

– Aqua-Stop

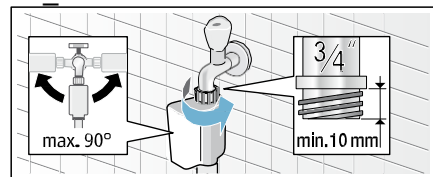

2. Opatrne otvorte prívod vody a skontrolujte, že sú všetky spojové body utesnené a nedochádza k úniku vody.

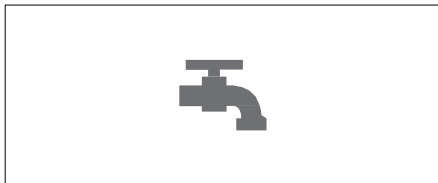

Upozornenie:

Skrutkovací spoje pod tlakom vody.

Vypúšťanie vody

Upozornenie

- Nemotajte a nepredlžujte nadmerne hadicu na vypúšťanie vody.
- Výškový rozdiel medzi umiestnením spotrebiča a výpustom: Minimálne 60 cm –maximálne 100 cm

Odtok vody do umývadla



Varovanie

Nebezpečenstvo obarenia!

Pri praní pri vysokých teplotách môže dôjsť k obareniu pri manipulácii s horúcou vodou (napríklad pri vypúšťaní horúcej vody do umývadla).

Nedotýkajte sa horúcej vody z práčky.

Varovanie!

Poškodenie vodou

Ak sa pripojená odtoková hadica odpojí od umývadla z dôvodu vysokého tlaku v priebehu vypúšťania vody, môže uniknúť voda spôsobiť škodu. Zaisťte odtokovú hadicu, aby ste predišli sklíznutiu hadice z umývadla.

Pozor!

Poškodenie prístroja/textílií

Ak je koniec odtokovej hadice ponorený do vyčerpanej vody, voda môže byť natahnutá späť do prístroja a zničiť práčku so sušičkou a/alebo textílie.

Uistite sa, že:

- tesniaca zátka neblokuje odčerpávanie umývadla.
- voda odtéká dostatočne rýchlo.
- koniec odtokovej hadice nie je ponorený do vyčerpanej vody.

Inštalovanie odtokovej hadice:

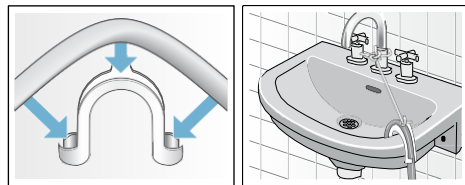

Odtok do sifóna

Spoj musí byť zaistený hadicovou sponou Ø 24–40 mm (špecializovaný obchod).

Pripojenie

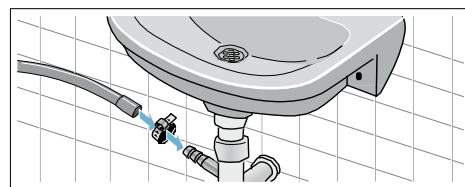

Odtok vody do plastovej trubice s gumovým puzdrom alebo do kanálika

Pripojenie



Nastavenie polohy spotrebiča

1. Pomocou kľúča uvoľnite poistnú maticu v smere hodinových ručičiek.
2. Skontrolujte polohu spotrebiča pomocou vodováhy a v prípade potreby ju upravte. Nastavte výšku otáčaním nožičiek spotrebiča.
Upozornenie: Všetky štyri nožičky spotrebiča musia pevne stáť na podlahe. Prístroj sa nesmie kývať!
3. Uťahnite poistnú maticu. Uchopte nožičku spotrebiča a nenastavujte výšku.



Upozornenie

- Poistná matica musí byť pevne utiahnutá!
- Hlasité zvuky, intenzívne vibrácie alebo pohyby práčky môžu byť spôsobené nesprávnym nastavením!

Elektroinštalácia

Bezpečnosť práce



Varovanie

Nebezpečenstvo úrazu elektrickým prúdom!

Nedotýkajte sa častí spotrebiča pod prúdom.

- Pri odpojení hlavnej zástrčky, ťahajte vždy za zástrčku a nie za kábel, hrozí jeho poškodenie.
- Nedotýkajte sa sieťovej zástrčky vlhkými rukami.
- Nevyťahujte sieťovú zástrčku počas chodu spotrebiča.
- Spotrebič pripojte len k zdroju striedavého prúdu do správne nainštalovanej a uzemnenej zásuvky.
- Sieťové napätie musí zodpovedať napätiu uvedenému na spotrebiči (pozri typový štítok spotrebiča).
- Sieťové zaťaženie a požadovaný typ poistky je tiež uvedený na typovom štítku.

Uistite sa, že:



- Sieťová zástrčka a zásuvka sú zhodné.
- Typ kábla je adekvátny.
- Systém uzemnenia bol správne nainštalovaný.
- Poškodený napájací kábel bol vymenený elektrikárom. Túto službu je možné objednať si v zákazníkcom servise.
- Nepoužívajte rozbojky alebo predlžovacie káble.
- Používajte len také ističe zvyškového prúdu, ktoré sú označené symbolom:  Len tento symbol je zárukou kompatibility ističa s aktuálne platnými predpismi.
- Že je vždy umožnený prístup k sieťovej zástrčke
- Napájací kábel nie je odlomený, ohnutý alebo inak poškodený a nedostal sa do kontaktu so žiadnymi zdrojmi tepla.

Pred prvým praním/sušením

Pred dodaním bol spotrebič dôkladne skontrolovaný. Na odstránenie zvyškov vody z procesu testovania zvolte program **Čistenie bubna**  **bez** bielizne.

Upozornenie:

- Spotrebič musí byť správne nainštalovaný a pripojený. Inštalácia a pripojenie → *Strana 37*
- Nikdy nezapínajte poškodený spotrebič. Informujte svoj zákaznícky servis → *Strana 35*

1. Pripojte sieťovú zástrčku.
2. Otvorte prívod vody.
3. Zapnite spotrebič.
4. Zatvorte plnacie dverka. Nevkladajte bielizeň.
5. Zvoľte program **Čistenie bubna**  **40 °C**
6. Otvorte nádržku na prací prostriedok.
7. Nalejte do nádržky II asi 1 liter vody.
8. Pridajte štandardný prostriedok pre mierne znečistenie do nádržky II podľa pokynov výrobcu. **Upozornenie:** Aby sa zabránilo peneniu, používajte len polovicu odporúčaného množstva prostriedku. Nepoužívajte jemné čistiace prostriedky na vlnu.
9. Zatvorte nádržku na prací prostriedky.
10. Stlačte **Start**/Opätovné plnenie .
11. Po skončení programu vypnite spotrebič.

Vaša práčka so sušičkou je teraz pripravená na použitie.

Transport

Prípravné práce

1. Otvorte prívod vody.
2. Znížte tlak vody v prívodnej hadici. Upchajte filter prívodnej hadice → *Strana 30*
3. Vypustite prebytočnú vodu. Upchajte odvodového čerpadla → *Strana 29*
4. Odpojte spotrebič od napájacieho zdroja.
5. Odpojte hadice.

Inštalácia bezpečnostných prvkov pri preprave:

1. Odstráňte kryty a uchovajte ich na bezpečnom mieste. V prípade potreby použite skrutkovač.

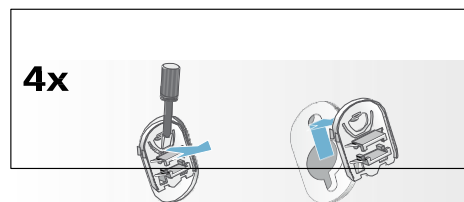

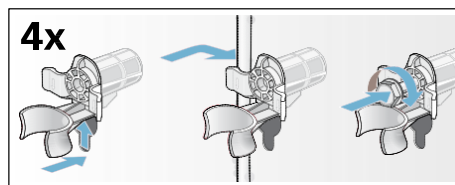

2. Nasadte všetky 4 objímky. Prisvorkujte sieťový kábel k držiakom. Pritiahnite skrutky



Pred zapnutím prístroja:

Upozornenie

- **Vždy odstráňte** ochranné prostriedky pre transport!
- Aby nevytiekol nepoužitý prostriedok pri ďalšom praní, nalejte 1 liter vody do nádržky II a stlačte tlačidlo programu **Odstreďovanie/Plákanie**  /  alebo **Odčerpávanie** 

Záruka Aqua-Stop

Len pre spotrebiče s funkciou Aqua-Stop

Pri uplatňovaní záruky u výrobcu na základe kúpnej zmluvy poskytneme náhradu nad rámec záruky za nasledujúcich podmienok:

1. Ak je škoda spôsobená kvôli chybe v systéme Aqua-Stop, bude zákazníkovi poskytnutá náhrada.
2. Záruka je platná po dobu bežnej životnosti spotrebiča.
3. Predpokladom uplatnenia záruky je správne zapojenie spotrebiča v súlade s našimi pokynmi; to tiež zahŕňa správne umiestnený nastavtec Aqua-Stop (príslušenstvo). Naša záruka nezahŕňa chybné privodné zariadenie vody.
4. Netreba dozerat' na model spotrebiča Aqua-Stop počas jeho chodu ani ho zaisťiť utiahnutím prítoku vody.

Urobte tak len v prípade Vašej dlhšej neprítomnosti (napr. dovolenka)

Objednávky opráv a poradiť v prípade porúch

Kontakty na servisné služby pre všetky krajiny nájdete v priloženom adresári služieb.

INFORMAČNÝ LIST

BSH domáci spotrebiče s.r.o., Radlická 350, 158 00 Praha 5

Obchodná značka BSH



Značka		BOSCH
Predajné označenie		WVH30542EU
Trieda spotreby (A... nízka spotreba el. energie) pranie G (vysoká spotreba energie) pranie a sušenie		A
Spotreba energie ¹⁾	pranie kWh pranie a sušenie kWh	0,7 4,76
Trieda účinnosti prania ¹⁾	A (lepšia) ... G (horšia)	A
Trieda účinnosti odstreďovania ^{1) 2)}	A (lepšia) ... G (horšia)	B
pri zvýšenej vlhkosti ^{1) 3)}	%	49
pri počte otáčok odstreďovania	max. ot/min.	1500
Množstvo náplne ¹⁾	pranie/sušenie max. kg	7/4
Spotreba vody ¹⁾	pranie l pranie a sušenie l	51 57
Doba trvania ¹⁾	pranie min pranie a sušenie min	285 540
Odhadovaná ročná spotreba štvorčlennej domácnosti	spotreba energie ⁴⁾ kWh spotreba vody ⁴⁾ l	140/952 10 200/11 400
Hlučnosť pri praní/odstreďovaní/sušení	db (re 1pW)	46/74/61

Hodnoty zistené podľa normy EN 60456 v štandardnom programe bavlna 60 °C (farebná bielizeň) a EN 60456/A11.

- 1) Hodnoty zistené podľa normy EN 60456 v štandardnom programe bavlna 60 °C (farebná bielizeň) a EN 60456/A11
- 2) Účinnosť odstreďovania má pre Vás veľký význam, ak na sušenie bielizne normálne používate sušičku. Ak je bielizeň, ktorá bola odstredená v práčke s triedou účinnosti odstreďovania A, sušená v sušičke, potom spotrebujete o polovicu menej energie, a tak Vám vzniknú o polovicu nižšie náklady na prevádzku, ako keď je bielizeň odstredená v práčke s triedou účinnosti odstreďovania G.
- 3) Zvyšná vlhkosť 100 % znamená, že v 1 kg bielizne (suchá hmotnosť) je po odstredení viazaný ešte 1 kg vody. Čím nižšia je hodnota v %, tým suchšia je bielizeň. To je dôležité pre spotrebu energie a sušenie v sušičkách.
- 4) Uvedené hodnoty sú rozdelené do dvoch kategórií: pranie a sušenie / pranie.

Deklarovaná hodnota emisie hluku tohto spotrebiča je 46/74/61 dB (A), čo predstavuje hladinu A akustického výkonu vzhľadom na referenčný akustický výkon 1pW.

Prípadné technické zmeny, tlačové chyby a odlišnosti vo vyobrazení sú vyhradené bez upozornenia. Aktuálny návod nájdete na webových stránkach www.bosch-home.com/sk.

**BOSCH**

Stvorené pre život

Záručný list

firmy BSH domácí spotřebiče s.r.o.

2 rokyzáruka od výrobcu
na všetky spotrebiče

Dovozca: BSH domácí spotřebiče s.r.o.

Radlická 350

158 00 Praha 5

Výrobok:	Produktové číslo: E-Nr.
	Poradové číslo: FD
Dátum predaja, pečiatka, podpis	Dátum montáže, pečiatka, podpis

Predajca je povinný úplne a čitateľne vyplniť všetky požadované údaje v záručnom liste v deň predaja spotrebiča. Neoddeliteľnou súčasťou tohto záručného listu je daňový doklad o predaji výrobku.

Záručný list je dokladom práv spotrebiteľa v zmysle Občianskeho zákonníka. Je súčasťou výrobku s výrobným číslom uvedeným na prednej strane tohto záručného listu, zvlášť v prípadoch dlhších než zákonom daná záručná lehota je záručný list jedným z dokázateľných prostriedkov práv užívateľa. Je v záujme spotrebiteľa, aby si skontroloval správnosť a úplnosť všetkých uvedených údajov, ako i to, či dostal od predajcu záručný list so správnym označením pre uvedený druh výrobku.

Odporúča sa, aby výrobky montoval a uviedol do prevádzky autorizovaný servis, ktorý poskytuje záruku odbornej montáže, predvedenie a preskúšanie výrobku.

Montáž a inštalácia spotrebiča musí byť vykonaná v súlade s vyhláškou ÚBP SR č. 718/2002 Z. z. súvisiacich predpisov a noriem v platnom znení.

Pred montážou výrobku je nutné, aby boli splnené všetky podmienky pre pripojenie na inžinierske siete podľa platných noriem a podľa návodu na použitie.

Zápisy o uskutočnených opravách:

Dátum objed. opravy	Dátum dokončenia	Číslo oprav. listu	Stručný opis poruchy

Záručný list

firmy BSH domácí spotřebiče, s.r.o.

Dovozca: BSH domácí spotřebiče, s.r.o.
Radlická 350
158 00 Praha 5



BOSCH

Stvorené pre život

10 rokov

záruka na motor

Výrobok:	Údaje o predajcovi: Obchodné meno (meno a priezvisko*):
Výrobca:  BOSCH Stvorené pre život	Adresa firmy (bydlisko*):
Typ (E-Nr.):	
Výrobné číslo (FD):	IČ: DIC: Adresa firmy:
Dátum predaja:	Tel.:

*Len u fyzických osôb

Na motor vyššie uvedeného výrobku poskytuje výrobca **záručnú lehotu** v dĺžke trvania **10 rokov**.

Upozornenie: **Pri reklamácii motora** s predĺženou zárukou je potrebné predložiť nielen doklad o kúpe spotrebiča, **ale aj tento záručný list**, ktorý používateľa oprávňuje **na predĺženú záruku na motor v trvaní 10 rokov od dátumu zakúpenia**.

Zápisy o vykonaných opravách:

Dát. objed. opravy	Dátum dokončenia	Číslo oprav. listu	Stručný popis poruchy

NOVINKA: 10 rokov záruky na motor

A to nehovoríme len tak. To vám skutočne garantujeme. V prípade vybraných automatických práčok dokonca na obdobie nasledujúcich 10 rokov.

Záručný list na motor automatické práčky WVH30542EU

Popri všeobecnej záruke na spotrebiče poskytujeme teraz podľa ďalej uvedených podmienok tiež špeciálnu záruku na motor automatické práčky WVH30542EU kúpené od 01. 09. 2014. Zákonná zodpovednosť predajcu vyplývajúca z bežnej kúpnej zmluvy s koncovým zákazníkom tým zostáva nedotknutá:

1. Odstránime všetky poruchy motora EcoSilence Drive, ktoré boli preukázateľne spôsobené chybou materiálu a/alebo výrobnou chybou.
2. Záručná lehota predstavuje 10 rokov a začína plynúť dňom, keď spotrebič kúpil prvý koncový zákazník. Záruka musí byť v záručnej lehote uplatnená u niektorého z našich servisných partnerov (prípadne u predajcu). Predpokladom na uplatnenie záruky je predloženie originálneho dokladu o kúpe spotrebiča alebo záručného listu.
3. Záruku nemožno uplatniť, ak je porucha motora EcoSilence Drive spôsobená nevhodným používaním spotrebiča, používaním pre domácnosť neobvyklým, nedodržaním návodu na obsluhu alebo montážnych pokynov.
4. V prípade uznania garančného nároku bude motor EcoSilence Drive podľa uváženia servisného technika na mieste opravený alebo nahradený novým motorom. V rámci špeciálnej predĺženej záruky potom zaniká nárok na výmenu celého spotrebiča. Vymenené náhradné dielce sa stávajú majetkom spoločnosti BSH domáci spotrebiče s.r.o.
5. Garančná oprava motora EcoSilence Drive potom v rámci tejto špeciálnej záruky (po uplynutí zákonnej záruky) nespôsobuje plynutie novej záručnej lehoty ani jej predĺženie.
6. Ďalšie nároky, najmä na náhradu škôd vzniknutých mimo spotrebiča, sú vylúčená, ak takáto zodpovednosť nevyplýva priamo zo zákona.

Tieto záručné podmienky platia na motor EcoSilence Drive, ktorý je súčasťou vyššie uvedenej práčky, kúpené v Slovenskej republike.

BSH domáci spotrebiče s.r.o.
Radlická 350
158 00 Praha 5
Česká republika

Upozornenie pre predajcov

Predajca je povinný dať zákazníčkovi platný doklad o predaji, kde bude uvedený dátum predaja a označenie spotrebiča, a súčasťou dokladu o kúpe tovaru je správne a úplne vyplnený záručný list v deň predaja výrobku. V prípade predpredajnej reklamácie je potrebné predložiť riadne vyplnený reklamačný protokol.

Záručné podmienky

- na výrobok sa poskytuje záručná lehota **24 mesiacov** odo dňa zakúpenia výrobku kupujúcim
- spotrebiteľ je oprávnený chybu vytknúť do šiestich mesiacov od jej zistenia, najneskôr však do uplynutia záručnej lehoty
- pri reklamácií je podmienkou predložiť platný daňový doklad o kúpe výrobku (napr. pokladničný blok, faktúru a pod.)
- ak je výrobok používaný na iný než výrobcom stanovený účel alebo je výrobok používaný v rámci predmetu obchodnej činnosti, poskytuje sa záručná lehota 6 mesiacov odo dňa zakúpenia, keďže spotrebiče sú určené výhradne na použitie v domácnosti
- za chybu výrobku sa nepovažuje jeho nadmerné opotrebovanie a z toho vyplývajúce absencie niektorých pôvodných vlastností, ktoré boli spôsobené napr. zanedbaním bežnej údržby, čistenia, nadmerným používaním výrobku
- záručná lehota neplynie počas obdobia, keď kupujúci nemôže užívať tovar pre jeho chyby, za ktoré zodpovedá predávajúci
- ak nebude zistená žiadna porucha, na ktorú sa vzťahuje bezplatná záručná oprava, alebo bude zistená porucha nezavinená výrobcom, hradí náklady spojené s vyslaním servisného technika osoba, ktorá uplatnila nárok na túto opravu
- záručné opravy vykonávajú autorizované servisné strediská podľa zoznamu uvedeného v tomto záručnom liste

Právo na bezplatnú opravu výrobku na náklady BSH domáci spotrebiče s.r.o., organizačná zložka Bratislava, zaniká, ak:

- je nečitateľný výrobný štítok alebo na výrobku chýba,
- údaje na doklade o predaji sa líšia od údajov uvedených na výrobnom štítku spotrebiča,
- výrobok bol namontovaný v rozpore s návodom na montáž, prípadne nebol dodržaný súlad s platnými STN alebo s návodom na obsluhu,
- výrobok bol neodborne namontovaný alebo nebol uvedený do prevádzky organizáciou oprávnenou v zmysle vyhlášky ÚBP SR č. 718/2002 Z. z., platí pre plynové spotrebiče a spotrebiče s elektrickým napájaním 400 V, ako i pre spotrebiče dodávané bez elektrického kábla, prípadne bez elektrickej koncovky,
- bola vykonaná konštruktívna zmena alebo zásah do výrobku neoprávnenou osobou,
- porucha na výrobku vznikla použitím neoriginálnych náhradných dielov alebo príslušenstva,
- ide o poškodenie: mechanické, nadmernou záťažou, v dôsledku vodného kameňa, neodborného zapojenia, živelnou pohromou, vonkajšími vplyvmi a pod.

Vyhlasenie o hygienickej neškodnosti výrobku

Všetky výrobky distribuované spoločnosťou BSH domáci spotrebiče s.r.o., organizačná zložka Bratislava, prichádzajúce do styku s potravinami **spĺňajú požiadavky** o hygienickej neškodnosti podľa **európskej normy EC 1935/2004**. Toto vyhlásenie sa vzťahuje na všetky výrobky prichádzajúce do styku s potravinami uvedené v aktuálnom cenníku BSH domáci spotrebiče s.r.o., organizačná zložka Bratislava.

Symbol uvedený na výrobku alebo jeho obale upozorňuje na to, že výrobok po skončení jeho životnosti nepatrí k bežnému domácejmu odpadu, ale ho treba odovzdať do špeciálnej zberne odpadu na recyklovanie elektrických alebo elektronických spotrebičov.

Vašou podporou správnej likvidácie pomáhate opäť získať cenné suroviny a chrániť tak životné prostredie. Ďalšie informácie o recyklovaní tohto výrobku získate na miestnom úrade, v zberni odpadu alebo v združení Envidom, ktoré zabezpečuje zber, prepravu, spracovanie, recykláciu a ekologické zneškodňovanie elektroodpadu v zmysle zákona.



Uistenie dovozcu o vydaní vyhlásenia o zhode

Vážený zákazník,

Podľa zákona č. 264/1999 Z. z. Vás uistujeme, že na všetky výrobky distribuované spoločnosťou BSH domáci spotrebiče s. r. o. našim obchodným partnerom, bolo vydané prehlásenie o zhode v zmysle zákona č. 264/1999 Z. z. a príslušných nariadení vlády. Toto uistenie dovozcu o vydaní prehlásenia o zhode sa vzťahuje na všetky výrobky vrátane plynových spotrebičov, ktoré sú obsiahnuté v aktuálnom cenníku firmy BSH domáci spotrebiče s. r. o.

Kontakt na servis domácich spotrebičov BOSCH

Dodávateľ:

BSH domácí spotřebiče s.r.o. – organizačná zložka Bratislava

BSH domácí spotřebiče s.r.o.
Radlická 350
158 00 Praha 5

Príjem opráv:

Tel.: +421 244 450 808
Email: **opravy@bshg.com**

Objednávky príslušenstva a náhradných dielov:

Tel.: +421 244 452 041
Email: **dily@bshg.com**

Zákaznícke poradenstvo:

Tel.: +421 244 452 041
Email: **bosch.spotrebice@bshg.com**

Aktuálne informácie o servise nájdete na internetových stránkach **www.bosch-home.com/sk**.

Tu máte možnosť si dojednať opravu pomocou online formulára.

