

ESF 7520ROW  
ESF 7520ROX



---

**HR** Perilica posuđa  
**CS** Myčka nádobí  
**SL** Pomivalni stroj

---

Upute za uporabu 2  
Návod k použití 23  
Navodila za uporabo 45



**Electrolux**

# SADRŽAJ

1. INFORMACIJE O SIGURNOSTI.....	3
2. SIGURNOSNE UPUTE.....	4
3. OPIS PROIZVODA.....	5
4. UPRAVLJAČKA PLOČA .....	6
5. PROGRAMI.....	7
6. POSTAVKE.....	8
7. OPCIJE.....	11
8. PRIJE PRVE UPORABE.....	11
9. SVAKODNEVNA UPORABA.....	13
10. SAVJETI.....	14
11. ČIŠĆENJE I ODRŽAVANJE.....	16
12. RJEŠAVANJE PROBLEMA.....	18
13. TEHNIČKI PODACI.....	21

## MISLIMO NA VAS

Hvala vam što ste kupili Electrolux uređaj. Izabrali ste proizvod koji sa sobom donosi desetljeća profesionalnog iskustva i inovacija. Domišljat i elegantan, projektiran je misleći na vas. Stoga, uvijek kada ga koristite, možete biti sigurni znajući da ćete svaki put dobiti izvrsne rezultate.

Dobrodošli u Electrolux.

**Posjetite našu internetsku stranicu za:**



Dobivanje savjeta o korištenju, prospekata, rješavanju problema, servisnim informacija:

**[www.electrolux.com/webselfservice](http://www.electrolux.com/webselfservice)**



Registriranje vašeg proizvoda za bolji servis:

**[www.registerelectrolux.com](http://www.registerelectrolux.com)**



Kupovinu dodatne opreme, potrošnog materijala i originalnih rezervnih dijelova za vaš uređaj:

**[www.electrolux.com/shop](http://www.electrolux.com/shop)**

## BRIGA O KUPCIMA I SERVIS

Preporučujemo uporabu originalnih rezervnih dijelova.

Prilikom kontaktiranja ovlaštenog servisnog centra, provjerite da su vam dostupni sljedeći podaci: Model, PNC, serijski broj.

Informacije možete pronaći na nazivnoj pločici.



Upozorenje / Oprez - sigurnosne informacije



Opće informacije i savjeti



Ekološke informacije

Zadržava se pravo na izmjene.

# 1. ⚠ INFORMACIJE O SIGURNOSTI

Prije postavljanja i korištenja uređaja, pažljivo pročitajte isporučene upute. Proizvođač nije odgovoran ako nepravilno postavljanje i uporaba uređaja uzrokuje ozljede i oštećenja. Upute uvijek čuvajte s uređajem, za buduće potrebe.

## 1.1 Sigurnost djece i slabijih osoba

- Ovaj uređaj mogu koristiti djeca od 8 godina pa na više i osobe smanjenih tjelesnih, osjetilnih ili mentalnih mogućnosti ili osobe koje ne raspolažu iskustvom ili znanjem ako su pod nadzorom osobe odgovorne za njihovu sigurnost i rade po uputama koje se odnose na sigurno korištenje uređaja te razumiju uključene opasnosti.
- Ne dozvolite djeci da se igraju s uređajem.
- Sve deterdžente čuvajte izvan dohvata djece.
- Djecu i kućne ljubimce držite podalje od vrata uređaja dok su otvorena.
- Čišćenje i održavanje uređaja ne smiju obavljati djeca bez nadzora.

## 1.2 Opća sigurnost

- Ovaj uređaj namijenjen je za upotrebu u kućanstvu i za slične namjene kao što su:
  - farme, čajne kuhinje koje upotrebljavaju zaposleni u prodavaonicama, uredima i drugim radnim prostorima;
  - klijenti u hotela, motela, bed&breakfast ustanova i drugih vrsta smještaja.
- Ne mijenjajte specifikacije ovog uređaja.
- Radni tlak vode (minimalni i maksimalni) mora biti između 0.5 (0.05) / 8 (0.8) bar (Mpa)
- Pridržavajte se postavke maksimalnog broja od 13 mjesta.

- Ako je kabel za napajanje oštećen, proizvođač ili ovlašteni servisni centar ili slična kvalificirana osoba mora ga zamijeniti kako bi se izbjegla opasnost.
- Noževe i pribor s oštrim vrhovima u košaru za pribor za jelo stavite vrhom okrenutim prema dolje ili u vodoravan položaj.
- Ne držite vrata uređaja otvorena bez nadzora kako biste spriječili pad preko njih.
- Prije održavanja, uređaj isključite i utikač izvucite iz utičnice mrežnog napajanja.
- Za čišćenje uređaja ne koristite raspršivanje vode i pare.
- Ventilacijski otvor na dnu (ako postoji) ne smije biti prekriven tepihom.
- Uređaj se treba priključiti na vodovodnu mrežu pomoću isporučenog novog kompleta cijevi. Stari komplet cijevi ne smije se ponovno upotrijebiti.

## 2. SIGURNOSNE UPUTE

### 2.1 Postavljanje

- Odstranite svu ambalažu.
- Ne postavljajte i ne koristite oštećeni uređaj.
- Uređaj nemojte postavljati na mjesta na kojima je temperatura manja od 0°C.
- Pridržavajte se uputa za instalaciju isporučenih s uređajem.

### 2.2 Električni priključak



#### **UPOZORENJE!**

Opasnost od požara i strujnog udara.

- Uređaj mora biti uzemljen.
- Provjerite podudaraju li se električni podaci na nazivnoj pločici s električnim napajanjem. Ako to nije slučaj, kontaktirajte električara.
- Uvijek koristite pravilno ugrađenu utičnicu sa zaštitom od strujnog udara.
- Ne koristite adaptore s više utičnica i produžne kabele.

- Pazite da ne oštetite utikač i kabel napajanja. Ako je potrebno zamijeniti električni kabel, to mora izvršiti ovlašteni servisni centar.
- Utikač kabela napajanja utaknite u utičnicu tek po završetku postavljanja. Provjerite postoji li pristup utikaču nakon postavljanja.
- Ne povlačite kabel napajanja kako biste izvukli utikač iz utičnice. Uvijek uhvatite i povucite utikač.
- Ovaj je uređaj usklađen s direktivama EEZ.
- Samo za UK i Irsku. Uređaj ima osigurač od 13 ampera. Ako je potrebno zamijeniti osigurač, koristite: 13 amp ASTA (BS 1362).

### 2.3 Spajanje na dovod vode

- Pripazite da ne oštetite crijeva za vodu.
- Prije priključivanja uređaja na nove cijevi ili cijevi koje se dugo nisu koristile neka voda teče sve dok ne postane potpuno čista.

- Prilikom prve upotrebe uređaja provjerite da nema curenja.
- Crijevo za dovod vode ima sigurnosni ventil i oblogu s unutarnjim glavnim vodom.

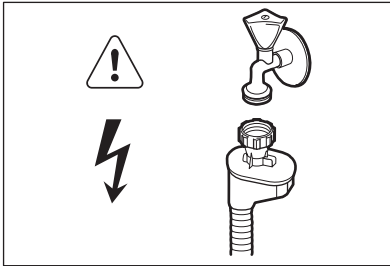

### UPOZORENJE!

Opasan napon.

- Ako je crijevo za dovod vode oštećeno, odmah iskopčajte utikač iz utičnice električne mreže. Za zamjenu crijeva za dovod vode kontaktirajte ovlašteni servisni centar.

## 2.4 Koristite

- Ne sjedajte i ne stojte na otvorenim vratima.

- Deterdženti za perilicu posuđa su opasni. Pridržavajte se sigurnosnih uputa na ambalaži deterdženta.
- Ne pijte i ne igrajte se s vodom u uređaju.
- Ne vadite posuđe iz uređaja prije završetka programa. Na posuđu može ostati deterdženta.
- Uređaj može ispuštati vruću paru ako otvorite vrata dok je program u tijeku.
- Zapaljive predmete ili predmete namočene zapaljivim sredstvima ne stavlajte u uređaj, pored ili na njega.

## 2.5 Odlaganje



### UPOZORENJE!

Opasnost od ozljede ili gušenja.

- Uređaj isključite iz električne mreže.
- Prerežite električni kabel i bacite ga.
- Uklonite bravicu vrata kako biste spriječili da se djeca i kućni ljubimci zatvore u uređaj.

# 3. OPIS PROIZVODA

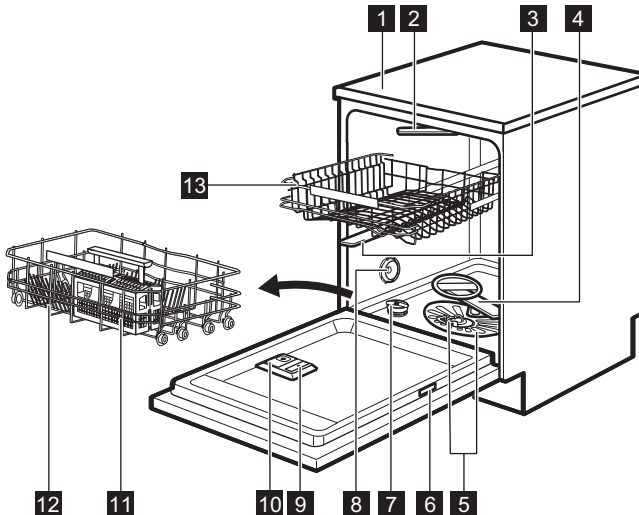

**1** Radna površina

**2** Glavna mlaznica

- 3** Gornja mlaznica
- 4** Donja mlaznica
- 5** Filtri
- 6** Nazivna pločica
- 7** Spremnik soli
- 8** Ventilacijski otvor
- 9** Spremnik sredstva za ispiranje
- 10** Spremnik za deterdžent
- 11** Košara za pribor za jelo
- 12** Donja košara
- 13** Gornja košara

## 4. UPRAVLJAČKA PLOČA

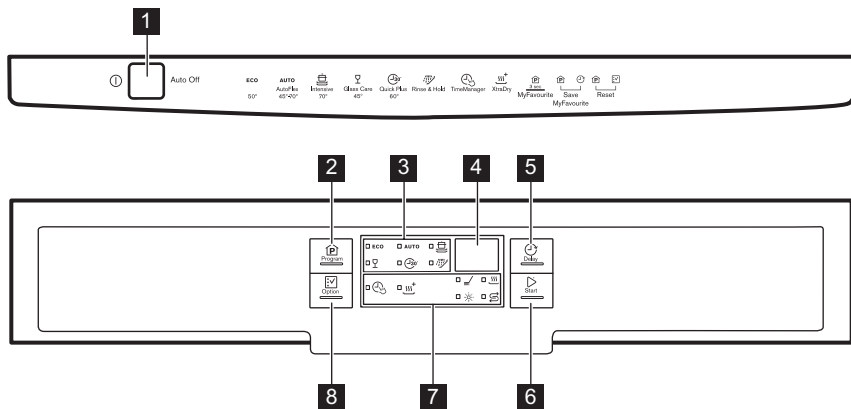





- 1** Tipka za uključivanje/isključivanje
- 2** Tipka **Program**
- 3** Indikatori programa
- 4** Prikaz
- 5** Tipka **Delay**
- 6** Tipka **Start**
- 7** Indikatori
- 8** Tipka **Option**

### 4.1 Indikatori

Indikator	Opis
	Faza pranja. Uključuje se kada faze pranja i faza ispiranja rade.
	Faza sušenja. Uključuje se tijekom odvijanja faze sušenja.
	Indikator TimeManager.
	Indikator XtraDry.
	Indikator sredstva za ispiranje. On je uvijek isključen dok program radi.
	Indikator za sol. On je uvijek isključen dok program radi.

## 5. PROGRAMI

Faze	Stupanj zaprljanosti Vrsta punjenja	Faze programa	Opcije
<b>ECO 1)</b>	<ul style="list-style-type: none"> <li>Normalno zaprljano</li> <li>Posuđe i pribor za jelo</li> </ul>	<ul style="list-style-type: none"> <li>Predpranje</li> <li>Pranje 50 °C</li> <li>Ispiranja</li> <li>Sušenje</li> </ul>	<ul style="list-style-type: none"> <li>TimeManager</li> <li>XtraDry</li> </ul>
<b>AUTO 2)</b>	<ul style="list-style-type: none"> <li>Sve</li> <li>Posuđe, pribor za jelo, tave i posude</li> </ul>	<ul style="list-style-type: none"> <li>Predpranje</li> <li>Pranje od 45 °C do 70 °C</li> <li>Ispiranja</li> <li>Sušenje</li> </ul>	<ul style="list-style-type: none"> <li>XtraDry</li> </ul>
 <b>3)</b>	<ul style="list-style-type: none"> <li>Jako zaprljano</li> <li>Posuđe, pribor za jelo, tave i posude</li> </ul>	<ul style="list-style-type: none"> <li>Predpranje</li> <li>Pranje 70 °C</li> <li>Ispiranja</li> <li>Sušenje</li> </ul>	<ul style="list-style-type: none"> <li>TimeManager</li> <li>XtraDry</li> </ul>
	<ul style="list-style-type: none"> <li>Normalno ili lagano zaprljano</li> <li>Osjetljivo i stakleno posuđe</li> </ul>	<ul style="list-style-type: none"> <li>Pranje 45 °C</li> <li>Ispiranja</li> <li>Sušenje</li> </ul>	<ul style="list-style-type: none"> <li>XtraDry</li> </ul>
 <b>4)</b>	<ul style="list-style-type: none"> <li>Svježije zaprljano posuđe</li> <li>Posuđe i pribor za jelo</li> </ul>	<ul style="list-style-type: none"> <li>Pranje 60 °C</li> <li>Ispiranja</li> </ul>	<ul style="list-style-type: none"> <li>XtraDry</li> </ul>
 <b>5)</b>	<ul style="list-style-type: none"> <li>Sve</li> </ul>	<ul style="list-style-type: none"> <li>Predpranje</li> </ul>	

**1)** Pomoću ovog programa možete najučinkovitije iskoristiti vodu i štedjeti energiju za uobičajeno zaprljano posuđe i pribor za jelo. (Ovo je standardni program za ustanove za testiranje).





**2)** Uređaj prepoznaje stupanj zaprljanosti i količinu predmeta u košarama. Automatski prilagođava temperaturu i količinu vode, potrošnju energije i trajanje programa.

**3)** Ovaj program ima fazu ispiranja s visokom temperaturom za bolje higijenske rezultate. Tijekom faze ispiranja temperatura ostaje na 70 °C najmanje 10 minuta.

**4)** Ovim programom možete prati svježije zaprljano posuđe. Daje sjajne rezultate pranja u kratkom vremenu.

**5)** Ovim programom možete brzo ispirati posuđe kako bi se spriječilo da se ostaci hrane zalijepe na posuđe te stvaranje mirisa u uređaju. Uz ovaj program nemojte koristiti deterdžent.

## 5.1 Potrošnja

Program 1)	Voda (l)	Snaga (kWh)	Trajanje (min)
<b>ECO</b>	10.2	0.932	225
<b>AUTO</b>	7 - 14	0.6 - 1.6	40 - 160
	12.5 - 14.5	1.4 - 1.8	169 - 179
	12 - 14	0.7 - 0.9	75 - 85
	10	0.9	30
	4	0.1	14

1) Tlak i temperatura vode, oscilacije u napajanju električne mreže, opcije te količina posuda mogu promijeniti vrijednosti.

## 5.2 Informacije za ustanove za testiranje

Za sve potrebne informacije po pitanju karakteristika testiranja pošaljite poruku elektronskom poštom:

[info.test@dishwasher-production.com](mailto:info.test@dishwasher-production.com)

Zapišite broj proizvoda (PNC) koji se nalazi na nazivnoj pločici.

## 6. POSTAVKE

### 6.1 Način rada za odabir programa i korisnički način rada

Kad je uređaj u načinu rada za odabir programa, moguće je postaviti program te ući u korisnički način rada.

**U korisničkom načinu rada možete promijeniti sljedeće postavke:**

- Razinu omekšivača vode u skladu s tvrdoćom vode.
- Uključenje ili isključenje spremnika sredstva za ispiranje.
- Razina sredstva za ispiranje u skladu sa željenom dozom.

**Te postavke biti će spremljene dok ih ponovno ne promijenite.**

### Način postavljanja načina rada za odabir programa

Uređaj je u načinu rada za odabir programa kad je indikator programa

**ECO** uključen a zaslon prikazuje trajanje programa.

Kad uključite uređaj, obično je u načinu rada za odabir programa. Ipak, ako se to ne dogodi, na sljedeći način možete postaviti način rada za odabir programa:

Istovremeno pritisnite i zadržite **Program** i **Option** dok uređaj ne dođe u način rada za odabir programa.

### 6.2 Omekšivač vode

Omekšivač vode uklanja minerale iz vode koji bi imali štetan utjecaj na rezultate pranja i na uređaj.

Što je više tih minerala, to je voda tvrđa. Tvrdoća vode mjeri se sljedećim ekvivalentnim ljestvicama.

Omekšivač vode treba podesiti u skladu s tvrdoćom vode na vašem području. Podatke možete dobiti od lokalnog vodoopskrbnog poduzeća. Važno je postaviti ispravnu razinu omekšivača



vode kako bi se osigurali dobri rezultati pranja.

### Tvrdoća vode

Njemački stupnjevi (°dH)	Francuski stupnjevi (°fH)	mmol/l	Clarke stupnjevi	Razina omekšivača vode
47 - 50	84 - 90	8.4 - 9.0	58 - 63	10
43 - 46	76 - 83	7.6 - 8.3	53 - 57	9
37 - 42	65 - 75	6.5 - 7.5	46 - 52	8
29 - 36	51 - 64	5.1 - 6.4	36 - 45	7
23 - 28	40 - 50	4.0 - 5.0	28 - 35	6
19 - 22	33 - 39	3.3 - 3.9	23 - 27	5 1)
15 - 18	26 - 32	2.6 - 3.2	18 - 22	4
11 - 14	19 - 25	1.9 - 2.5	13 - 17	3
4 - 10	7 - 18	0.7 - 1.8	5 - 12	2
<4	<7	<0.7	< 5	1 2)

1) Tvorničke postavke.



2) Nemojte koristiti sol na ovoj razini.



Ako koristite višenamjenske tablete sa solju i tvrdoća vaše vode je niža od 21°dH, možete postaviti najnižu razinu tvrdoće vode. To isključuje indikator dopune soli.

**Ako koristite standardni deterdžent ili višenamjenske tablete bez soli, postavite ispravnu razinu tvrdoće vode kako bi indikator dopune soli ostao uključen.**

### Kako podesiti razinu omekšivača vode

Uređaj mora biti u načinu rada za odabir programa.

1. Za ulazak u korisnički način rada, istovremeno pritisnite i zadržite **Delay** i **Start** dok indikator **ECO**, **AUTO**,  i  se počnu bljeskati a zaslon je prazan.
2. Pritisnite **Program**.

- Indikatori **AUTO**,  i  se isključuju.
  - Indikator **ECO** nastavlja bljeskati.
  - Na zaslonu se prikazuje trenutačna postavka: npr. **5 L** = razina 5.
3. Pritišćite **Program** za promjenu postavke.
  4. Pritisnite tipku za uključivanje/isključivanje za potvrdu postavke.

### 6.3 Spremnik sredstva za ispiranje

Sredstvo za ispiranje pomaže u sušenju posuđa bez mrlja i pruga.





Sredstvo za ispiranje automatski se ispušta tijekom faze vrućeg ispiranja.

Možete postaviti ispuštenu količinu sredstva za ispiranje između razina 1 (minimalna količina) i 6 (maksimalna količina). Razina 0 isključiti će spremnik sredstva za ispiranje i neće se ispuštati sredstvo za ispiranje.

Tvornička postavka: razina 4.

## Kako postaviti razinu sredstva za ispiranje

Uređaj mora biti u načinu rada za odabir programa.

1. Za ulazak u korisnički način rada, istovremeno pritisnite i zadržite **Delay** i **Start** dok indikatori **ECO**, **AUTO**,  i  ne počnu bljeskati a zaslon je prazan.
2. Pritisnite **Delay**.
  - Indikatori **ECO**, **AUTO** i  se isključuju.
  - Indikator  nastavlja bljeskati.
  - Na zaslonu se prikazuje trenutna postavka: npr. **4A**= razina 4.
    - Razine sredstva za ispiranje su od 0A do 6A.
    - Razina 0 = ne ispušta se sredstvo za ispiranje.
3. Pritišćite **Delay** za promjenu postavke.
4. Pritisnite tipku za uključivanje/ isključivanje za potvrdu postavke.





## 6.4 Obavijest o ispražnjenosti sredstva za ispiranje

Kad se komora sredstva za ispiranje isprazni, uključuje se indikator sredstva za ispiranje kako bi vas obavijestio da ga napunite. Ako koristite višenamjenske tablete koje sadrže sredstvo za ispiranje i zadovoljni ste rezultatima sušenja, možete isključiti obavijest o dopunjavanju sredstva za ispiranje. Ipak, preporučujemo vam da uvijek koristite sredstvo za ispiranje, za postizanje najboljih rezultata sušenja.

Ako koristite standardni deteržent ili višenamjenske tablete, uključite obavijest kako biste indikator za dopunjavanje sredstva za ispiranje držali uključenim.

## Kako isključiti spremnik sredstva za ispiranje

Uređaj mora biti u načinu rada za odabir programa.

1. Za ulazak u korisnički način rada, istovremeno pritisnite i zadržite **Delay** i **Start** dok indikatori **ECO**, **AUTO**,  i  ne počnu bljeskati a zaslon je prazan.
2. Pritisnite **Option**.
  - Indikatori **ECO**,  i  se isključuju.
  - Indikator **AUTO** nastavlja bljeskati.
  - Na zaslonu se prikazuje trenutna postavka:  **d** = spremnik sredstva za ispiranje je uključen (tvornička postavka).
3. Pritisnite **Option** za promjenu postavke.
 

 **d** = spremnik sredstva za ispiranje je isključen.
4. Pritisnite tipku za uključivanje/ isključivanje za potvrdu postavke.

## 6.5 MyFavourite

Pomoću ove opcije možete postaviti i memorirati program koji najčešće koristite.

Možete spremiti samo 1 program. Nova postavka poništava prethodnu.

### Način spremanja programa MyFavourite

1. Postavite program koji želite pohraniti. Zajedno s programom možete postaviti i dostupne opcije.
2. Pritisnite i držite pritisnutim **Program** i **Delay** dok indikatori programa i opcija ne bljeskaju nekoliko sekundi.

### Način postavljanja programa MyFavourite

Pritisnite i držite pritisnutim **Program** dok se ne uključi indikator koji se odnosi na program MyFavourite i opcija.

Na zaslonu se prikazuje trajanje programa.

## 7. OPCIJE



Željene opcije moraju se aktivirati svaki put prije početka programa. Nije moguće uključiti ili isključiti opcije dok program radi.



Nisu sve opcije međusobno kompatibilne. Ako ste odabrali nekompatibilne opcije, uređaj će automatski deaktivirati jednu ili više njih. Ostati će uključeni samo indikatori još uvijek uključenih opcija.

### 7.1 XtraDry

Ovu opciju uključite kad želite pojačati sušenje. Uporaba te opcije može utjecati na trajanje nekih programa, potrošnju vode i temperaturu zadnjeg ispiranja.

XtraDry nije trajna opcija i mora se odabrati za svaki ciklus.

#### Kako uključiti XtraDry

Pritišćite **Option** dok se indikator  ne uključi.

### 7.2 TimeManager

Ova opcija povećava tlak i temperaturu vode. Faze pranja i sušenja su kraće.

Ukupno trajanje programa smanjuje se za približno 50%.

Rezultati programa su isti kao i kod uobičajenog trajanja programa. Rezultati sušenja mogu se smanjiti.

#### Kako uključiti TimeManager

Pritišćite **Option** dok se indikator  ne uključi.

Ako opcija nije primjenjiva na program, odgovarajući indikator se ne uključuje ili brzo bljeska nekoliko sekundi, a zatim se isključuje.

Na zaslonu se prikazuje ažurirano trajanje programa.

## 8. PRIJE PRVE UPORABE

1. **Provjerite odgovara li trenutna postavka omekšivača vode tvrdoći vode. Ako nije, prilagodite razinu omekšivača vode.**
2. Napunite spremnik za sol.
3. Napunite spremnik sredstva za ispiranje.
4. Otvorite slavinu.
5. Pokrenite program za uklanjanje svih zaostalih ostataka koji mogu biti u uređaju. Ne koristite deterđžent i ne punite košare.

Kada pokrenete program uređaju će možda trebati 5 minuta kako bi se smola napunila u omekšivač vode. Izgleda da

uređaj ne radi. Faza pranja započinje tek kada se ovaj postupak dovrši. Postupak će se povremeno ponavljati.

### 8.1 Spremnik za sol



#### POZOR!

Upotrebjavajte samo sol izričito namijenjenu za perilice posuđa.

Sol se koristi za nadopunu smole u omekšivač vode te kako bi se osigurali dobri rezultati pranja u svakodnevnoj uporabi.

## Kako puniti spremnik za sol

1. Okrenite poklopac spremnika za sol u smjeru suprotnom od smjera kazaljke na satu i skinite ga.
2. Stavite 1 litru vode u spremnik za sol (samo prvi put).
3. Napunite spremnik za sol solju za perilicu posuđa.

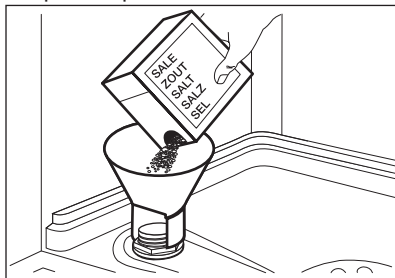

4. Uklonite sol oko otvora spremnika za sol.

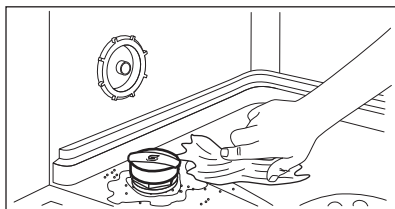

5. Okrenite čep spremnika za sol u smjeru kazaljke na satu kako biste ga zatvorili.



Voda i sol mogu izlaziti iz spremnika za sol tijekom punjenja. Opasnost od korozije. Kako biste je spriječili, nakon punjenja spremnika za sol pokrenite program.

## 8.2 Kako napuniti spremnik sredstva za ispiranje

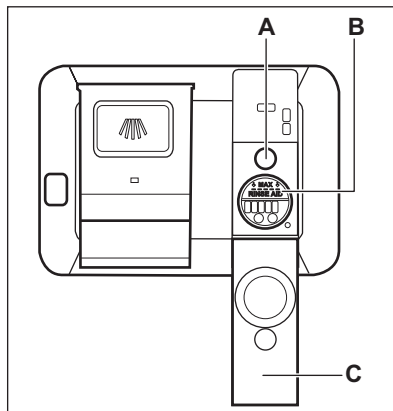

### POZOR!

Koristite isključivo sredstva za ispiranje posebno napravljena za perilice posuđa.

1. Otvorite poklopac (C).
2. Napunite spremnik (B) dok sredstvo za ispiranje ne dosegne oznaku "MAX".
3. Proliveno sredstvo za ispiranje uklonite upijajućom krpom kako biste spriječili stvaranje prevelike količine pjene.
4. Zatvorite poklopac. Provjerite da se poklopac zaključava na mjestu.



Kada indikator (A) postane proziran, napunite spremnik sredstva za ispiranje.



Ako koristite višenamjenske tablete i rezultati sušenja su zadovoljavajući, može se isključiti indicacija za nadopunu sredstva za ispiranje. Preporučujemo da uvijek koristite sredstvo za ispiranja, za bolje rezultate sušenja, također i u kombinaciji s višenamjenskim tabletama koje sadrže sredstvo za ispiranje.

## 9. SVAKODNEVNA UPORABA

1. Otvorite slavinu.
2. Za uključivanje uređaja pritisnite tipku za uključivanje/isključivanje.  
Provjerite je li uređaj u načinu rada 'Odabir programa'.
  - Ako je indikator soli uključen, napunite spremnik za sol.
  - Ako je indikator sredstva za ispiranje uključen, napunite spremnik sredstva za ispiranje.
3. Napunite košare.
4. Dodajte deterdžent.
5. Postavite i pokrenite odgovarajući program koji odgovara vrsti i zaprljanosti punjenja.

### 9.1 Upotreba deterdženta

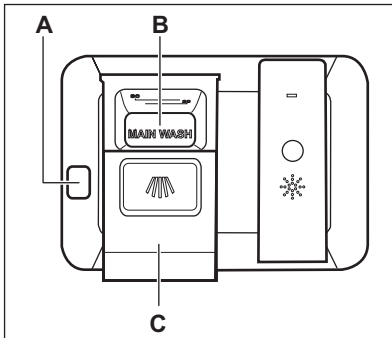

#### POZOR!

Upotrebjavajte samo sredstva za pranje napravljena za perilice posuđa.

1. Pritisnite tipku (A) za otvaranje poklopca (C).
2. Stavite deterdžent u prašku ili tablete u odjeljak (B).
3. Ako program ima fazu omekšavanja, stavite malu količinu deterdženta u unutarnji dio vrata uređaja.
4. Zatvorite poklopac. Provjerite da se poklopac zaključava na mjestu.

### 9.2 Odabir i pokretanje programa

#### Funkcija Auto Off

Ova funkcija smanjuje potrošnju energije automatski deaktivirajući uređaj dok ne radi.

Ta funkcije se uključuje:

- 5 minuta nakon završetka programa.
- Nakon 5 minuta ako program nije započeo.

#### Pokretanje programa

1. Za uključivanje uređaja pritisnite tipku za uključivanje/isključivanje.  
Provjerite je li uređaj u načinu rada za odabir programa.
2. Zatvorite vrata uređaja.
3. Pritišćite **Program** dok se ne uključi indikator programa kojeg želite odabrati.
  - Ako želite odabrati program MyFavourite pritisnite i držite **Program** dok se ne uključi postavka MyFavourite.

Na zaslonu se prikazuje trajanje programa.

4. Postavite odgovarajuće opcije.
5. Pritisnite **Start** za pokretanje programa.
  - Uključuje se indikator faze pranja.
  - Trajanje programa započinje se smanjivati u koracima od 1 minute.

#### Pokretanje programa s odgodom početka

1. Postavite program.
2. Pritišćite **Delay** sve dok se na zaslonu ne prikaže vrijeme odgode koje želite postaviti (od 1 do 24 sata).  
Indikator odabranog programa bljeska.
3. Pritisnite **Start** za pokretanje odbrojavanja.

- Indikatorsko svjetlo odabranog programa se uključuje i stalno svijetli.
- Odbrojavanje se započinje smanjivati.
  - Od 24 do 11 sati, odbrojavanje se smanjuje u koracima od 1 sata.
  - Od 10 do 1 sata, odbrojavanje se smanjuje u koracima od 1 minute.

Kada odbrojavanje završi, program se pokreće.

## Otvaranje vrata dok uređaj radi

Ako otvorite vrata dok je program u tijeku, uređaj se zaustavlja. To može utjecati na potrošnju energije i trajanje programa. Kada zatvorite vrata, uređaj nastavlja raditi od točke u kojoj je prekinuo rad.



Ako se vrata otvore dulje od 30 sekundi tijekom faze sušenja, program u tijeku će se prekinuti.

## Poništavanje odgode početka tijekom odbrojavanja

Kada poništite odgodu početka, morate ponovno postaviti program i opcije.

# 10. SAVJETI

## 10.1 Općenito

Sljedeći savjeti omogućit će optimalne rezultate pranja i sušenja u svakodnevnoj upotrebi te pomoći u očuvanju okoliša.

- Veće naslage hrane s posuđa bacite u kantu za smeće.
- Ne ispirite posuđe ručno prije stavljanja u perilicu. Kada je to potrebno, uključite program predpranja (ako je dostupan) ili odaberite program s fazom predpranja.
- Uvijek upotrijebite cijeli prostor košara.

Istovremeno pritisnite i zadržite **Program** i **Option** dok uređaj ne dođe u način rada za odabir programa.

## Otkazivanje programa

Istovremeno pritisnite i zadržite **Program** i **Option** dok uređaj ne dođe u način rada za odabir programa.

Prije pokretanja novog programa provjerite nalazi li se deterdžent u spremniku za deterdžent.

## Završetak programa

Kada je program završen, na zaslonu se prikazuje 0:00. Indikatori faze su isključeni.

Sve tipke, osim tipke za uključivanje i isključivanje, su neaktivne.

1. Pritisnite tipku za uključivanje/isključivanje ili pričekajte dok funkcija Auto Off automatski ne isključi uređaj.  
Ako otvorite vrata prije aktivacije Auto Off, uređaj se automatski isključuje.
2. Zatvorite slavinu.

- Kada punite uređaj pazite da voda iz mlaznica može potpuno dohvatiti i oprati posuđe. Pazite da se predmeti međusobno ne dodiruju ili ne prekrivaju.
- Možete odvojeno upotrebljavati deterdžent za perilice posuđa, sredstvo za ispiranje i sol za perilice posuđa ili možete upotrebljavati kombinirane tablete (npr. "3 u 1", "4 u 1", "Sve u 1"). Poštujte upute na pakiranju.
- Postavite program koji odgovara vrsti i zaprljanosti punjenja. Pomoću programa ECO možete najučinkovitije iskoristiti vodu i uštedjeti energiju za uobičajeno zaprljano posuđe i pribor za jelo.

## 10.2 Upotreba soli, sredstva za ispiranje i deterdženta

- Upotrebljavajte samo sol, sredstvo za ispiranje i deterdžent za perilice posuđa. Ostali proizvodi mogu prouzročiti oštećenja na uređaju.
- Višenamjenske tablete obično su prikladne za područja gdje je tvrdoća vode do 21 °dH. U područjima gdje je ta granica premašena potrebno je uz višenamjenske tablete koristiti sredstvo za ispiranje i sol za perilice posuđa. Ipak, u područjima s vrlo tvrdom vodom preporučujemo uporabu samo deterdženta (u prašku, gelu, tabletama bez dodatnih funkcija), sredstva za ispiranje i soli za perilice posuđa odvojeno, za optimalne rezultate pranja i sušenja.
- Deterdžent u tabletama ne otapa se do kraja prilikom korištenja kratkih programa. Kako bi se spriječila pojava tragova deterdženta na posuđu preporučujemo upotrebu sredstva za pranje u tabletama samo za duže programe pranje.
- Nemojte koristiti više od točne količine deterdženta. Pogledajte upute na pakiranju deterdženta.

## 10.3 Što treba napraviti kada prestanete upotrebljavati višenamjenske tablete

Prije nego što započnete odvojeno upotrebljavati deterdžent, sol i sredstvo za ispiranje napravite sljedeće:

1. Postavite najvišu razinu omekšivača vode.
2. Provjerite jesu li spremnik za sol i spremnik sredstva za ispiranje puni.
3. Pokrenite najkraći program s fazom ispiranja. Nemojte dodavati deterdžent i ne puniti košare.
4. Kada program završi, podesite omekšivač vode prema tvrdoći vode u vašem području.
5. Podesite ispuštenu količinu sredstva za ispiranje.
6. Aktivirajte spremnik sredstva za ispiranje.

## 10.4 Punjenje košara

- Uređaj koristite isključivo za pranje predmeta namijenjenih za pranje u perilici.
- U uređaj ne stavljajte predmete od drveta, roga, aluminijske, kosirne i bakra.
- Nemojte u uređaj stavljati predmete koji mogu apsorbirati vodu (spužve, kućanske krpe).
- Veće naslage hrane s posuđa bacite u kantu za smeće.
- Smekšajte preostalu zagorenu hranu na predmetima.
- Stavite šuplje predmete (šalice, čaše i lonce) otvorom okrenutim prema dolje.
- Stakleni predmeti ne smiju se međusobno dodirivati.
- Pribor za jelo i male predmete stavite u košaru za pribor za jelo.
- Lagano posuđe stavite u gornju košaru. Pazite da se posuđe ne miče.
- Prije početka programa provjerite mogu li se mlaznice slobodno kretati.

## 10.5 Prije pokretanja programa

Provjerite sljedeće:

- Filtri su čisti i pravilno postavljeni.
- Poklopac spremnika za sol je čvrsto zatvoren.
- Mlaznice nisu začepljene.
- U uređaju ima soli za perilicu posuđa i sredstva za ispiranje (osim ako ne upotrebljavate kombinirane tablete s deterdžentom).
- Položaj predmeta u košarama je ispravan.
- Program odgovara vrsti i zaprljanosti punjenja.
- Upotrebljava se odgovarajuća količina deterdženta.

## 10.6 Pražnjenje košara

1. Ostavite posuđe da se ohladi prije nego ga izvadite iz uređaja. Vrući predmeti mogu se lako oštetiti.
2. Prvo ispraznite donju košaru, zatim gornju košaru.



Po završetku programa voda se još uvijek može zadržati na bokovima i na vratima uređaja.

# 11. ČIŠĆENJE I ODRŽAVANJE



## UPOZORENJE!

Prije održavanja, uređaj isključite i utikač izvucite iz utičnice mrežnog napajanja.



Nečisti filtri i začepljene mlaznice smanjuju rezultate pranja. Redovno ih provjeravajte i ako je potrebno očistite ih.

## 11.1 Čišćenje filtera

Sustav filtra sastoji se od 3 dijela.

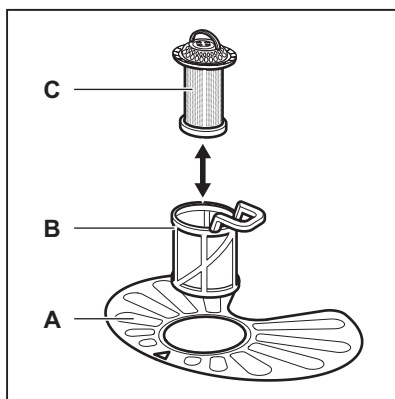

1. Okrenite filter (B) u smjeru suprotnom od smjera kazaljki na satu i skinite ga.

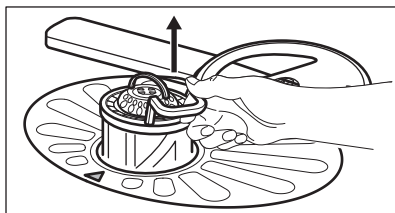
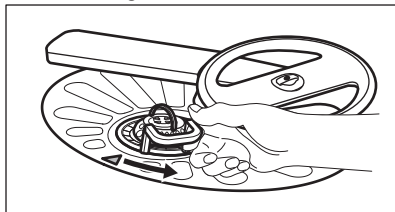

2. Izvadite filter (C) iz filtra (B).

3. Skinite plosnati filter (A).

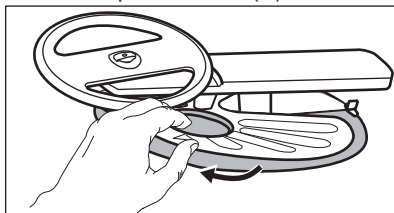

4. Operite filtre.

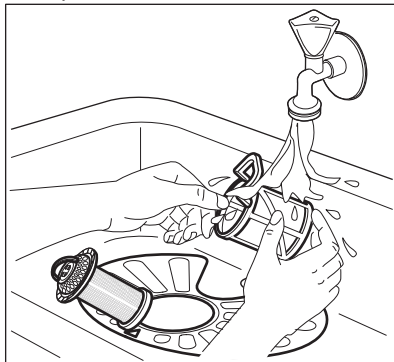

5. Provjerite da u ili oko ruba dna nema ostataka hrane ili prljavštine.
6. Vratite plosnati filter na mjesto (A). Osigurajte da je pravilno postavljen ispod 2 vodilice.

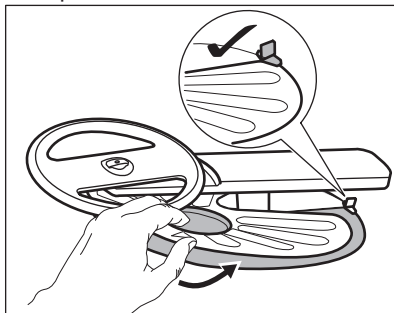

7. Sastavite filtre (B) i (C).
8. Vratite filter (B) u plosnati filter (A). Okrenite ga u smjeru kazaljki na satu dok se ne zaključa.

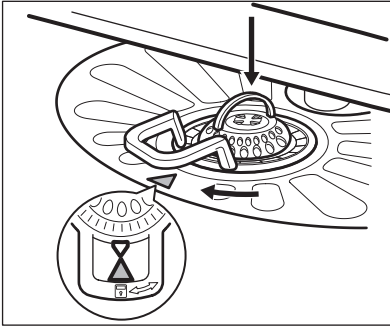

**POZOR!**

Neispravan položaj filtera može uzrokovati slabe rezultate pranja i oštećenje uređaja.

## 11.2 Čišćenje gornje mlaznice

Preporučujemo redovito čišćenje gornje mlaznice kako bi se izbjeglo stvaranje naslaga koje će začepiti rupice.

Začepljene rupice mogu uzrokovati nezadovoljavajuće rezultate pranja.

1. Izvucite gornju košaru.
2. Da biste mlaznicu oslobodili iz košare, pritisćite je prema gore u smjeru označenom donjom strelicom istodobno je okrećući u smjeru kretanja kazaljke na satu.

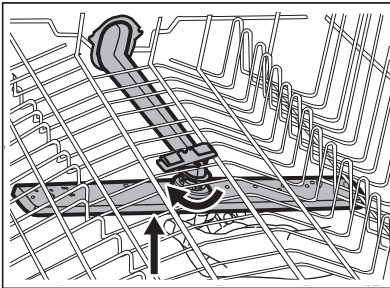

3. Mlaznicu isperite pod tekućom vodom. Za uklanjanje čestica prljavštine iz rupica upotrijebite alat sa šiljkom, npr. čačkalicu.

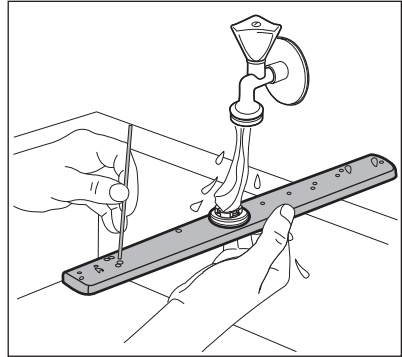

4. Da biste mlaznicu ponovno priključili na košaru, pritisćite je prema gore u smjeru označenom donjom strelicom istodobno je okrećući u smjeru suprotnom od kretanja kazaljke na satu dok je sjedne na mjesto.

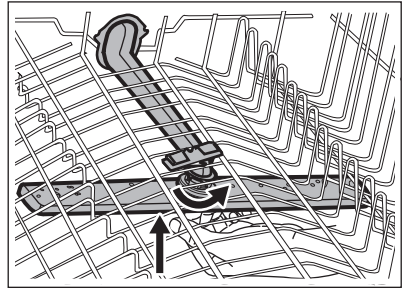

## 11.3 Vanjsko čišćenje

- Uređaj očistite vlažnom mekom krpom.
- Koristite isključivo neutralni deterdžent.
- Nikada ne koristite abrazivna sredstva, jastučiće za ribanje ili otapala.

## 11.4 Unutrašnje čišćenje

- Mekom i vlažnom krpom pažljivo očistite uređaj uključujući i gumenu brtvu na vratima.
- Ako redovito upotrebljavate program kratkog trajanja, može doći do taloženja masnoća i kamenca unutar uređaja. Kako bi se to spriječilo, preporučujemo da najmanje 2 puta mjesečno pokrenete program s dugim trajanjem.

- Za održavanje najboljih značajki vašeg uređaja preporučujemo da jednom mjesečno koristite posebno sredstvo za čišćenje perilica posuđa.

Pažljivo slijedite upute na pakiranju proizvoda.

## 12. RJEŠAVANJE PROBLEMA

Ako se uređaj ne pokreće ili se zaustavlja tijekom rada. Prije nego kontaktirate ovlaštenu servis, provjerite možete li problem riješiti sami, pomoću informacija u tablici.



### UPOZORENJE!

Nepravilno obavljene popravke mogu rezultirati ozbiljnim rizikom za sigurnost korisnika. Sve popravke mora obaviti obučeno osoblje.

**Kod nekih kvarova zaslon prikazuje šifru alarma.**

**Većina problema koji se mogu pojaviti može se riješiti bez potrebe za kontaktiranjem ovlaštenog servisa.**

Problem i šifra alarma	Mogući uzrok i rješenje
Ne možete uključiti uređaj.	<ul style="list-style-type: none"> <li>• Provjerite je li kabel glavnog napajanja uključen u utičnicu.</li> <li>• Provjerite je li kabel napajanja uključen u utičnicu.</li> </ul>
Program ne započinje s radom.	<ul style="list-style-type: none"> <li>• Provjerite jesu li vrata uređaja zatvorena.</li> <li>• Pritisnite <b>Start</b>.</li> <li>• Ako je postavljena odgoda početka, poništite postavku ili pričekajte završetak odbrojavanja.</li> <li>• Uređaj je započeo postupak regeneracije u omekšivaču vode. Postupak traje približno 5 minuta.</li> </ul>
Uređaj se ne puni vodom. Na zaslonu se prikazuje <i>,10.</i>	<ul style="list-style-type: none"> <li>• Provjerite je li slavina otvorena.</li> <li>• Provjerite da tlak dovoda vode nije prenizak. Ovu informaciju potražite kod lokalnog distributera vode.</li> <li>• Provjerite da slavina nije začepljena.</li> <li>• Provjerite da filter u dovodnom crijevu nije začepljen.</li> <li>• Provjerite da crijevo za dovod nije napuknuto ili savijeno.</li> </ul>
Uređaj ne izbacuje vodu. Na zaslonu se prikazuje <i>,20.</i>	<ul style="list-style-type: none"> <li>• Provjerite da sifon nije začepljen.</li> <li>• Provjerite da filter u odvodnom crijevu nije začepljen.</li> <li>• Provjerite da unutarnji sustav filtra nije začepljen.</li> <li>• Provjerite da odvodno crijevo nije napuknuto ili savijeno.</li> </ul>
Uključen je uređaj za zaštitu od poplave. Na zaslonu se prikazuje <i>,30.</i>	<ul style="list-style-type: none"> <li>• Zatvorite slavinu za vodu i obratite se ovlaštenom servisu.</li> </ul>

Problem i šifra alarma	Mogući uzrok i rješenje
Uređaj se tijekom rada više puta zaustavlja i pokreće.	<ul style="list-style-type: none"> <li>To je normalno. Pruža optimalne rezultate čišćenja i uštedu energije.</li> </ul>
Program predugo traje.	<ul style="list-style-type: none"> <li>Za skraćanje vremena programa, odaberite opciju TimeManager.</li> <li>Ako je postavljena odgoda početka, poništite postavku ili pričekajte završetak odbrojavanja.</li> </ul>
Preostalo vrijeme na zaslonu povećava se i preskače gotovo na kraj vremena programa.	<ul style="list-style-type: none"> <li>To nije kvar. Uređaj ispravno radi.</li> </ul>
Opcije programa moraju se ponovno postaviti svaki put.	<ul style="list-style-type: none"> <li>Za spremanje vaše najdraže konfiguracije, koristite opciju MyFavourite.</li> </ul>
Malo curenje iz vrata uređaja.	<ul style="list-style-type: none"> <li>Uređaj nije niveliran. Olabavite ili zategnite prilagodivu nožicu (ako je primjenjivo).</li> <li>Vrata uređaja nisu centrirana na bubanj. Prilagodite stražnju nogu (ako je primjenjivo).</li> </ul>
Vrata uređaja se teško zatvaraju.	<ul style="list-style-type: none"> <li>Uređaj nije niveliran. Olabavite ili zategnite prilagodivu nožicu (ako je primjenjivo).</li> <li>Dijelovi pribora za jelo vire iz košara.</li> </ul>
Iz unutrašnjosti uređaja čuje se zveckanje/kuckanje.	<ul style="list-style-type: none"> <li>Posuđe nije pravilno postavljeno u košare. Pogledajte letak o punjenju košara.</li> <li>Provjerite mogu li se mlaznice slobodno okretati.</li> </ul>
Uređaj aktivira osigurač.	<ul style="list-style-type: none"> <li>Snaga električne energije izražena u amperima je nedovoljna za istovremeno napajanje svih uređaja u uporabi. Provjerite snagu električne energije u utičnici i kapacitet brojila ili isključite jedan od uređaja u uporabi.</li> <li>Unutarnji električni kvar uređaja. Kontaktirajte ovlašteni servisni centar.</li> </ul>



Za druge moguće uzroke pogledajte "**Prije prve uporabe**", "**Svakodnevna uporaba**" ili "**Savjeti i preporuke**".

Za šifre alarma koje nisu opisane u tablici, kontaktirajte ovlašteni servisni centar.

Kad ste provjerili uređaj, isključite ga pa ponovno uključite. Ako i dalje dolazi do kvara, obratite se servisnom centru.

## 12.1 Rezultati pranja i sušenja nisu zadovoljavajući

Problem	Mogući uzrok i rješenje
Slabi rezultati pranja.	<ul style="list-style-type: none"> <li>• Pogledajte "<b>Svakodnevna uporaba</b>", "<b>Savjeti</b>" i letak za punjenje košare.</li> <li>• Koristite intenzivnije programe pranja.</li> <li>• Očistite mlaznice i filter. Pogledajte poglavlje "<b>Čišćenje i održavanje</b>".</li> </ul>
Slabi rezultati sušenja.	<ul style="list-style-type: none"> <li>• Pribor za jelo predugo je ostavljen u zatvorenom uređaju.</li> <li>• Nema sredstva za ispiranje ili doziranje sredstva za ispiranje nije dovoljno. Postavite spremnik sredstva za ispiranje na višu razinu.</li> <li>• Plastične predmete možda će trebati osušiti ubrusom.</li> <li>• Za najbolje značajke sušenja, uključite opciju Xtra-Dry.</li> <li>• Preporučujemo da uvijek koristite ispiranje, čak i u kombinaciji s višenamjenskim tabletama.</li> </ul>
Bijele crte i mrlje ili plavičasti slojevi na čašama i posuđu.	<ul style="list-style-type: none"> <li>• Ispuštena količina sredstva za ispiranje je prevelika. Postavite sredstvo za ispiranje na nižu razinu.</li> <li>• Količina deterdženta bila je prevelika.</li> </ul>
Na čašama i posuđu ostaju mrlje i osušene kapljice vode.	<ul style="list-style-type: none"> <li>• Ispuštena količina sredstva za ispiranje nije dovoljna. Postavite sredstvo za ispiranje na višu razinu.</li> <li>• Uzrok može biti kvaliteta sredstva za ispiranje.</li> </ul>
Posuđe je mokro.	<ul style="list-style-type: none"> <li>• Za najbolje značajke sušenja, uključite opciju Xtra-Dry.</li> <li>• Program nema fazu sušenja ili ima fazu sušenja s niskom temperaturom.</li> <li>• Prazan je spremnik sredstva za ispiranje.</li> <li>• Uzrok može biti kvaliteta sredstva za ispiranje.</li> <li>• Uzrok može biti kvaliteta višenamjenskih tableta. Isprobajte drugu marku ili aktivirajte spremnik sredstva za ispiranje i koristite sredstvo za ispiranje zajedno s kombiniranim deterdžentom u tabletama.</li> <li>• Vrata perilice posuđa neko vrijeme prije vađenja posuđa držite pritrvorena.</li> </ul>
Unutrašnjost uređaja je mokra.	<ul style="list-style-type: none"> <li>• To nije kvar uređaja. Uzrokovano je vlagom u zraku koja se kondenzira na stijenkama.</li> </ul>
Neuobičajena pjena tijekom pranja.	<ul style="list-style-type: none"> <li>• Koristite isključivo deterdžent za perilice posuđa.</li> <li>• Curenje u spremniku sredstva za ispiranje. Obratite se ovlaštenom servisnom centru.</li> </ul>

Problem	Mogući uzrok i rješenje
Tragovi hrđe na priboru.	<ul style="list-style-type: none"> <li>• U vodi za pranje je previše soli. Pogledajte poglavlje "<b>Podešavanje omekšivača vode</b>".</li> <li>• Srebrni i predmeti od nehrđajućeg čelika stavljeni su zajedno. Izbjegavajte stavljanje srebrnih i predmeta od nehrđajućeg čelika blizu i zajedno.</li> </ul>
Na kraju programa u spremniku postoje ostaci deterdženta.	<ul style="list-style-type: none"> <li>• Tableta s deterdžentom zapela je u spremniku i zbog toga se nije potpuno isprala vodom.</li> <li>• Voda ne može isprati deterdžent iz spremnika. Provjerite da mlaznica nije blokirana ili začepljena.</li> <li>• Osigurajte da predmeti u košari ne sprječavaju otvaranje poklopca spremnika za deterdžent.</li> </ul>
Neugodni mirisi unutar uređaja.	<ul style="list-style-type: none"> <li>• Pogledajte "<b>Unutarnje čišćenje</b>".</li> </ul>
Naslage kamenca na priboru, na bubnju i na unutarnjoj strani vrata.	<ul style="list-style-type: none"> <li>• Pogledajte poglavlje "<b>Podešavanje omekšivača vode</b>".</li> </ul>
Mutni, okrhnuti ili pribor koji je izgubio boju.	<ul style="list-style-type: none"> <li>• Osigurajte da se u uređaju peru samo predmeti koji su sigurni za pranje u perilici posuđa.</li> <li>• Pažljivo napunite i ispraznite košaru. Pogledajte letak o punjenju košara.</li> <li>• Osjetljivo posuđe stavite u gornju košaru.</li> </ul>



Za ostale moguće uzroke, pogledajte "**Prije prve uporabe**", "**Svakodnevna uporaba**" ili "**Savjeti**".

## 13. TEHNIČKI PODACI

Dimenzije	Širina/visina/dubina (mm)	596 / 850 / 610
Spajanje na električnu mrežu <sup>1)</sup>	Napon (V)	220 - 240
	Frekvencija (Hz)	50
Tlak dovoda vode	bar (minimalni i maksimalni)	0.5 - 8
	MPa (minimalni i maksimalni)	0.05 - 0.8
Dovod vode	Hladna ili topla voda <sup>2)</sup>	maks. 60 °C
Kapacitet	Broj kompleta posuđa	13
Potrošnja energije	Način rada 'Left On' (W)	5.0

Potrošnja energije	Način rada 'Off' (W)	0.10
--------------------	----------------------	------

- 1) Pogledajte nazivnu pločicu za ostale vrijednosti.
- 2) Ako topla voda dolazi iz alternativnih izvora energije (npr. solarni paneli, energija vjetra), upotrijebite toplu vodu kako biste smanjili potrošnju energije.

## 14. BRIGA ZA OKOLIŠ

Reciklirajte materijale sa simbolom . Ambalažu za recikliranje odložite u prikladne spremnike. Pomozite u zaštiti okoliša i ljudskog zdravlja, kao i u recikliranju otpada od električnih i elektroničkih uređaja. Uređaje označene

simbolom  ne bacajte zajedno s kućnim otpadom. Proizvod odnesite na lokalno reciklažno mjesto ili kontaktirajte nadležnu službu.

# OBSAH

1. BEZPEČNOSTNÍ INFORMACE.....	24
2. BEZPEČNOSTNÍ POKYNY.....	25
3. POPIS SPOTŘEBIČE.....	27
4. OVLÁDACÍ PANEL.....	28
5. PROGRAMY.....	29
6. NASTAVENÍ.....	30
7. FUNKCE.....	32
8. PŘED PRVNÍM POUŽITÍM.....	33
9. DENNÍ POUŽÍVÁNÍ.....	34
10. TIPY A RADY.....	36
11. ČIŠTĚNÍ A ÚDRŽBA.....	37
12. ODSTRAŇOVÁNÍ ZÁVAD.....	40
13. TECHNICKÉ INFORMACE.....	43

## MYSLÍME NA VÁS

Děkujeme, že jste si zakoupili spotřebič značky Electrolux. Vybrali jste si produkt, se kterým jsou spjaty desítky let profesionálních zkušeností a inovací. Tento důmyslný a stylový spotřebič byl navržen s ohledem na jeho uživatele. Kdykoliv jej proto používáte, můžete se spolehnout, že pokaždé dosáhnete skvělých výsledků.

Vítá Vás Electrolux.

**Navštivte naše stránky ohledně:**



Rady ohledně používání, brožury, poradce při potížích, servisních informací:  
**[www.electrolux.com/webselfservice](http://www.electrolux.com/webselfservice)**



Registrace vašeho spotřebiče, kterou získáte lepší servis:  
**[www.registerelectrolux.com](http://www.registerelectrolux.com)**



Nákupu příslušenství, spotřebního materiálu a originálních náhradních dílů pro váš spotřebič:  
**[www.electrolux.com/shop](http://www.electrolux.com/shop)**

## PÉČE O ZÁKAZNÍKY A SERVIS

Doporučujeme používat originální náhradní díly.

Při kontaktu se servisním střediskem se ujistěte, že máte k dispozici následující údaje: Model, výrobní číslo (PNC), sériové číslo.

Tyto informace jsou uvedeny na typovém štítku.



Upozornění / Důležité bezpečnostní informace



Všeobecné informace a rady



Poznámky k ochraně životního prostředí

Změny vyhrazeny.

## 1. ⚠ BEZPEČNOSTNÍ INFORMACE

Tento návod si pečlivě přečtěte ještě před instalací spotřebiče a jeho prvním použitím. Výrobce nezodpovídá za škody a zranění způsobená nesprávnou instalací či chybným používáním. Návod k použití vždy uchovávejte spolu se spotřebičem pro jeho budoucí použití.

### 1.1 Bezpečnost dětí a postižených osob

- Tento spotřebič smí používat děti starší osmi let nebo osoby se sníženými fyzickými, smyslovými nebo duševními schopnostmi nebo osoby bez patřičných zkušeností a znalostí, pouze pokud tak činí pod dozorem nebo vedením, které zohledňuje bezpečný provoz spotřebiče, a pokud rozumí rizikům spojeným s provozem spotřebiče.
- Nenechte děti hrát si se spotřebičem.
- Všechny prací prostředky uschovejte z dosahu dětí.
- Jsou-li dvířka spotřebiče otevřená, nedovolte dětem a domácím zvířatům, aby se k němu přibližovaly.
- Čištění a uživatelskou údržbu spotřebiče by neměly provádět děti bez dozoru.

### 1.2 Všeobecné bezpečnostní informace

- Tento spotřebič je určen pro použití v domácnosti a pro následující způsoby použití:
  - ve farmářských domech, v kuchyňkách pro zaměstnance v obchodech, kancelářích a jiných pracovních prostředích;
  - pro zákazníky hotelů, motelů, penzionů a jiných ubytovacích zařízení.
- Neměňte technické parametry tohoto spotřebiče.
- Hodnota provozního tlaku vody (minimální a maximální) musí být mezi 0.5 (0.05) / 8 (0.8) bar (MPa).
- Dodržujte maximální počet 13 jídelních souprav.



- Jestliže je poškozený přívodní kabel, smí ho vyměnit pouze výrobce, autorizované servisní středisko nebo osoba s podobnou příslušnou kvalifikací, jinak by mohlo dojít k úrazu.
- Nože a další nástroje s ostrými špičkami vkládejte do košíčku na přístroje špičkou dolů nebo vodorovně.
- Nenechávejte dvířka spotřebiče otevřená bez dozoru, aby na ně nikdo nespádl.
- Před čištěním nebo údržbou spotřebič vždy vypněte a vytáhněte síťovou zástrčku ze zásuvky.
- K čištění spotřebiče nepoužívejte proud vody nebo páru.
- Větrací otvory umístěné vespod spotřebiče (jsou-li součástí spotřebiče) nesmí být zakryté kobercem.
- Spotřebič musí být připojen k vodovodnímu potrubí pomocí nové dodané soupravy hadic. Neinstalujte již jednou použitou soupravu hadic znovu.

## 2. BEZPEČNOSTNÍ POKYNY

### 2.1 Instalace

- Odstraňte veškerý obalový materiál.
- Poškozený spotřebič neinstalujte ani nepoužívejte.
- Neinstalujte nebo nepoužívejte spotřebič tam, kde může teplota klesnout pod 0 °C.
- Řiďte se pokyny k instalaci dodanými spolu s tímto spotřebičem.

### 2.2 Připojení k elektrické síti



#### **UPOZORNĚNÍ!**

Hrozí nebezpečí požáru nebo úrazu elektrickým proudem.

- Spotřebič musí být uzemněn.
- Zkontrolujte, zda údaje o napájení na typovém štítku souhlasí s parametry elektrické sítě. Pokud tomu tak není, obraťte se na kvalifikovaného elektrikáře.
- Vždy používejte správně instalovanou síťovou zásuvku s ochranou proti úrazu elektrickým proudem.

- Nepoužívejte rozbočovací zástrčky ani prodlužovací kabely.
- Dbejte na to, abyste nepoškodili napájecí kabel a síťovou zástrčku. Jestliže potřebujete vyměnit přívodní kabel, musí výměnu provést námi autorizované servisní středisko.
- Síťovou zástrčku zapojte do síťové zásuvky až na konci instalace spotřebiče. Po instalaci musí zůstat síťová zástrčka nadále dostupná.
- Neodpojujte spotřebič ze zásuvky tahem za kabel. Vždy tahejte za zástrčku.
- Tento spotřebič je v souladu se směrnicemi EHS.
- Pouze pro Velkou Británii a Irsko. Spotřebič je vybaven 13A síťovou zástrčkou. Je-li nutné vyměnit pojistku v síťové zástrčce, použijte pojistku: 13 amp ASTA (BS 1362).

### 2.3 Vodovodní přípojka

- Dbejte na to, abyste hadice nepoškodili.

- Před připojením spotřebiče k novým hadicím nebo k hadicím, které nebyly dlouho používány, nechte vodu na několik minut odtéct, dokud nebude čistá.
- Při prvním použití spotřebiče se ujistěte, že nedochází k únikům vody.
- Přívodní hadice s opláštěním je vybavena bezpečnostním ventilem a vnitřním síťovým kabelem.

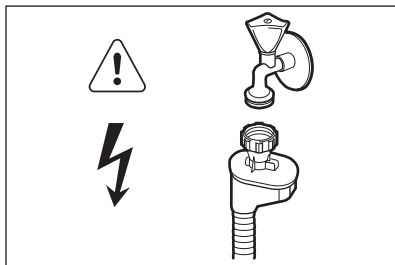

### UPOZORNĚNÍ!

Nebezpečné napětí.

- Jestliže se přívodní hadice poškodí, okamžitě vytáhněte síťovou zástrčku ze zásuvky. Zkontaktujte autorizované servisní středisko, aby vám přívodní hadici vyměnilo.

## 2.4 Použití spotřebiče

- Na otevřená dvířka si nesedejte, ani si na ně nestoupejte.

- Mycí prostředky pro myčky jsou nebezpečné. Řiďte se bezpečnostními pokyny uvedenými na balení mycího prostředku.
- Nepijte ani si nehrajte s vodou ve spotřebiči.
- Nádobí ze spotřebiče nevyjímejte, dokud se nedokončí program. Na nádobí mohou být zbytky mycího prostředku.
- Pokud během probíhajícího programu otevřete dvířka spotřebiče, může dojít k uvolnění horké páry.
- Do spotřebiče, do jeho blízkosti nebo na spotřebič neumísťujte hořlavé předměty nebo předměty obsahující hořlavé látky.

## 2.5 Likvidace



### UPOZORNĚNÍ!

Hrozí nebezpečí úrazu či udušení.

- Odpojte spotřebič od elektrické sítě.
- Odřízněte a vyhodte síťový kabel.
- Odstraňte dveřní západku, abyste zabránili uvěznění dětí a domácích zvířat ve spotřebiči.

### 3. POPIS SPOTŘEBIČE

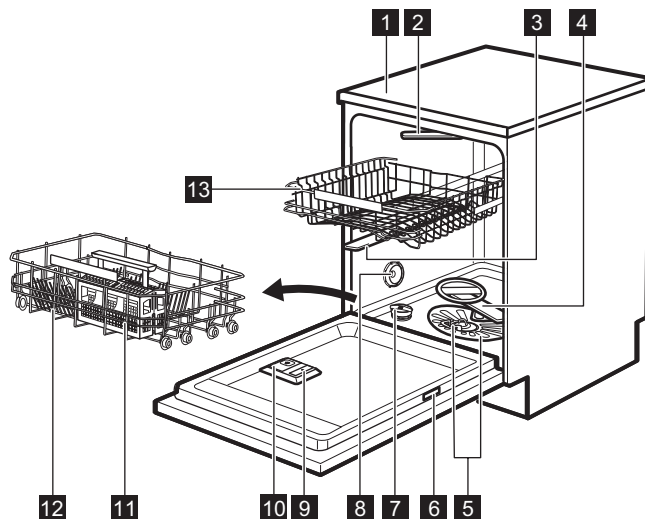





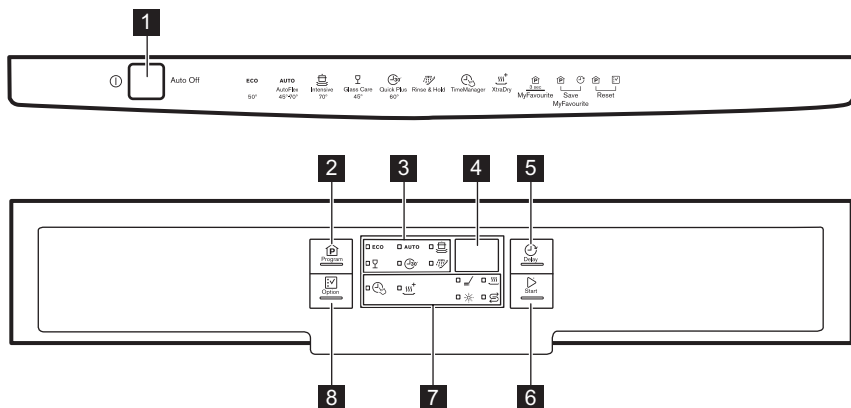

- |                                      |                                      |
|--------------------------------------|--------------------------------------|
| <b>1</b> Horní deska                 | <b>8</b> Větrací otvor               |
| <b>2</b> Nejvyšší ostříkovací rameno | <b>9</b> Dávkovač leštidla           |
| <b>3</b> Horní ostříkovací rameno    | <b>10</b> Dávkovač mycího prostředku |
| <b>4</b> Dolní ostříkovací rameno    | <b>11</b> Košíček na příbory         |
| <b>5</b> Filtry                      | <b>12</b> Dolní koš                  |
| <b>6</b> Typový štítek               | <b>13</b> Horní koš                  |
| <b>7</b> Zásobník na sůl             |                                      |

## 4. OVLÁDACÍ PANEĽ







- |                                  |                                 |
|----------------------------------|---------------------------------|
| <b>1</b> Tlačítko Zap/Vyp        | <b>6</b> Tlačítko <b>Start</b>  |
| <b>2</b> Tlačítko <b>Program</b> | <b>7</b> Kontrolky              |
| <b>3</b> Kontrolky programů      | <b>8</b> Tlačítko <b>Option</b> |
| <b>4</b> Displej                 |                                 |
| <b>5</b> Tlačítko <b>Delay</b>   |                                 |

### 4.1 Kontrolky

Kontrolka	Popis
	Fáze mytí. Rozsvítí se, když probíhá mycí nebo oplachovací fáze.
	Fáze sušení. Rozsvítí se během fáze sušení.
	Kontrolka TimeManager.
	Kontrolka XtraDry.
	Kontrolka stavu leštidla. Nikdy v průběhu programu nesvítí.
	Kontrolka množství soli. Nikdy v průběhu programu nesvítí.

## 5. PROGRAMY

Program	Stupeň znečištění Druh náplně	Fáze programu	Funkce
<b>ECO 1)</b>	<ul style="list-style-type: none"> <li>• Normálně znečištěné</li> <li>• Nádobí a přibory</li> </ul>	<ul style="list-style-type: none"> <li>• Předmytí</li> <li>• Mytí 50 °C</li> <li>• Oplachy</li> <li>• Sušení</li> </ul>	<ul style="list-style-type: none"> <li>• TimeManager</li> <li>• XtraDry</li> </ul>
<b>AUTO 2)</b>	<ul style="list-style-type: none"> <li>• Vše</li> <li>• Nádobí, přibory, hrnce a pánve</li> </ul>	<ul style="list-style-type: none"> <li>• Předmytí</li> <li>• Mytí od 45 °C do 70 °C</li> <li>• Oplachy</li> <li>• Sušení</li> </ul>	<ul style="list-style-type: none"> <li>• XtraDry</li> </ul>
 <b>3)</b>	<ul style="list-style-type: none"> <li>• Velmi znečištěné</li> <li>• Nádobí, přibory, hrnce a pánve</li> </ul>	<ul style="list-style-type: none"> <li>• Předmytí</li> <li>• Mytí 70 °C</li> <li>• Oplachy</li> <li>• Sušení</li> </ul>	<ul style="list-style-type: none"> <li>• TimeManager</li> <li>• XtraDry</li> </ul>
	<ul style="list-style-type: none"> <li>• Normálně nebo lehce znečištěné</li> <li>• Křehké nádobí a sklo</li> </ul>	<ul style="list-style-type: none"> <li>• Mytí 45 °C</li> <li>• Oplachy</li> <li>• Sušení</li> </ul>	<ul style="list-style-type: none"> <li>• XtraDry</li> </ul>
 <b>4)</b>	<ul style="list-style-type: none"> <li>• Čerstvě znečištěné</li> <li>• Nádobí a přibory</li> </ul>	<ul style="list-style-type: none"> <li>• Mytí 60 °C</li> <li>• Oplachy</li> </ul>	<ul style="list-style-type: none"> <li>• XtraDry</li> </ul>
 <b>5)</b>	<ul style="list-style-type: none"> <li>• Vše</li> </ul>	<ul style="list-style-type: none"> <li>• Předmytí</li> </ul>	

1) Tento program nabízí nejúspornější spotřebu vody a energie při mytí normálně znečištěného nádobí a přiborů. (Jedná se o standardní program pro zkušební.)

2) Spotřebič zjistí stupeň znečištění a množství nádobí v koších. Automaticky pak nastaví teplotu a množství vody, spotřebu energie a délku programu.





3) Tento program zahrnuje oplachovací fázi při vysoké teplotě, která zajišťuje lepší hygienické výsledky. Během oplachovací fáze zůstane teplota na hodnotě 70 °C po dobu nejméně 10 minut.

4) U tohoto programu můžete umýt čerstvě znečištěné nádobí. Tento program nabízí dobré výsledky mytí při krátké délce programu.

5) S tímto programem můžete rychle opláchnout nádobí, aby se zabránilo přilepení zbytků jídla na nádobí a nepříjemnému zápachu vycházejícímu ze spotřebiče. Pro tento program nepoužívejte mycí prostředek.

### 5.1 Údaje o spotřebě

Program 1)	Voda (l)	Energie (kWh)	Délka (min)
<b>ECO</b>	10.2	0.932	225

Program 1)	Voda (l)	Energie (kWh)	Délka (min)
<b>AUTO</b>	7 - 14	0.6 - 1.6	40 - 160
	12.5 - 14.5	1.4 - 1.8	169 - 179
	12 - 14	0.7 - 0.9	75 - 85
	10	0.9	30
	4	0.1	14

1) Hodnoty se mohou měnit v závislosti na tlaku a teplotě vody, na kolísání v dodávce proudů, na zvolených funkcích a na množství nádobí.

## 5.2 Informace pro zkušební

Pro všechny potřebné informace ohledně testu výkonnosti zašlete e-mail na:

[info.test@dishwasher-production.com](mailto:info.test@dishwasher-production.com)

Poznamenejte si výrobní číslo (PNC) uvedené na typovém štítku.

# 6. NASTAVENÍ

## 6.1 Režim volby programu a uživatelský režim

Když se spotřebič nachází v režimu volby programu, je možné nastavit program a přejít do uživatelského režimu.

### V uživatelském režimu lze změnit následující nastavení:

- Stupeň změkčovače vody v závislosti na tvrdosti vody.
- Zapnutí nebo vypnutí dávkovače leštidla.
- Množství leštidla dle požadovaného dávkování.

**Tato nastavení se uloží, dokud je opět nezměníte.**

### Jak nastavit režim volby programu

Spotřebič se nachází v režimu volby programu, když svítí kontrolka programu

**ECO** a na displeji se zobrazuje délka programu.

Když zapnete spotřebiče, obvykle se přepne do režimu volby programu. Nicméně, pokud se tak nestane, můžete režim volby programu aktivovat následujícím způsobem:

Současně stiskněte a podržte **Program** a **Option**, dokud se spotřebič nepřepne do režimu volby programu.

## 6.2 Změkčovač vody

Změkčovač vody odstraňuje z přiváděné vody minerály a soli, které by mohly mít škodlivé nebo nežádoucí účinky na výsledky mytí nebo na spotřebič.

Čím je obsah těchto minerálů vyšší, tím je voda tvrdší. Tvrdost vody se označuje v ekvivalentních stupních tvrdosti.

Změkčovač by měl být nastaven podle tvrdosti vody v místě vašeho bydliště. Tvrdost vody v místě vašeho bydliště zjistíte u místního vodárenského podniku. K zajištění dobrých výsledků mytí je důležité nastavit správný stupeň změkčovače vody.

## Tvrdość vody

Německé stupně (°dH)	Francouzské stupně (°fH)	mmol/l	Clarkovy stupně	Nastavení změkčovače vody
47 - 50	84 - 90	8.4 - 9.0	58 - 63	10
43 - 46	76 - 83	7.6 - 8.3	53 - 57	9
37 - 42	65 - 75	6.5 - 7.5	46 - 52	8
29 - 36	51 - 64	5.1 - 6.4	36 - 45	7
23 - 28	40 - 50	4.0 - 5.0	28 - 35	6
19 - 22	33 - 39	3.3 - 3.9	23 - 27	5 1)
15 - 18	26 - 32	2.6 - 3.2	18 - 22	4
11 - 14	19 - 25	1.9 - 2.5	13 - 17	3
4 - 10	7 - 18	0.7 - 1.8	5 - 12	2
<4	<7	<0.7	< 5	1 2)

1) Nastavení z výroby.





2) Při tomto stupni sůl nepoužívejte.

Pokud používáte kombinované tablety obsahující sůl a tvrdost vaší vody je nižší než 21 °dH, můžete nastavit nejnižší stupeň změkčovače vody. Vypne se tím kontrolka doplnění soli.

**Pokud používáte standardní mycí prostředek nebo kombinované tablety bez soli, nastavte správný stupeň změkčovače vody, který udrží kontrolku doplnění soli zapnutou.**

## Jak nastavit stupeň změkčovače vody

Spotřebič musí být v režimu volby programu.

- Do uživatelského režimu přejdete současným stisknutím a podržením **Delay** a **Start**, dokud nezačnou blikat kontrolky **ECO, AUTO**,  a  s prázdným displejem.
- Stiskněte **Program**.
  - Kontrolky **AUTO**,  a  zhasnou.
  - Kontrolka **ECO** dále bliká.
  - Na displeji se zobrazí aktuální nastavení: např. **5 L** = stupeň 5.

3. Opětovným stisknutím **Program** změňte nastavení.

4. Potvrďte nastavení stisknutím tlačítka **Zap/Vyp**.

## 6.3 Dávkovač leštidla

Leštidlo pomáhá usušit nádobí bez šmouh a skvrn.



Leštidlo je uvolňováno automaticky během fáze horkého oplachu.



Požadované množství leštidla můžete nastavit od stupně 1 (nejmenší množství) po stupeň 6 (největší množství). Při stupni 0 je dávkovač vypnutý a leštidlo není vypouštěno.

Nastavení z výroby: stupeň 4.

## Jak nastavit množství leštidla

Spotřebič musí být v režimu volby programu.

- Do uživatelského režimu přejdete současným stisknutím a podržením **Delay** a **Start**, dokud nezačnou blikat kontrolky **ECO, AUTO**,  a  s prázdným displejem.
- Stiskněte **Delay**.

- Kontrolky **ECO**, **AUTO** a  zhasnou.
- Kontrolka  dále bliká.
- Na displeji se zobrazí aktuální nastavení: např. **4A** = stupeň 4.
  - Množství leštidla je v rozmezí 0A až 6A.
  - Stupeň 0 = neuvolňuje se žádné leštidlo.
- 3. Opětovným stisknutím **Delay** změňte nastavení.
- 4. Potvrďte nastavení stisknutím tlačítka Zap/Vyp.



## 6.4 Signalizace prázdného dávkovače leštidla







Je-li komora dávkovače leštidla prázdná, kontrolka dávkovače leštidla se rozsvítí a signalizuje, že je nutné leštidlo doplnit. Používáte-li kombinované mycí tablety, které obsahují leštidlo, a jste s výsledky sušení spokojeni, můžete signalizaci prázdného dávkovače leštidla vypnout. Pro dosažení nejlepších výsledků sušení však doporučujeme leštidlo vždy používat.

Používáte-li standardní mycí prostředek nebo kombinované tablety bez leštidla, signalizaci prázdného dávkovače leštidla zapněte.

## Jak vypnout dávkovač leštidla

Spotřebič musí být v režimu volby programu.

1. Do uživatelského režimu přejdete současným stisknutím a podržením **Delay** a **Start**, dokud nezačnou blikat kontrolky **ECO**, **AUTO**,  a  s prázdným displejem.

2. Stiskněte **Option**.
  - Kontrolky **ECO**,  a  zhasnou.
  - Kontrolka **AUTO** dále bliká.
  - Na displeji se zobrazí aktuální nastavení:   = dávkovač leštidla je zapnutý (nastavení z výroby).
3. Stisknutím **Option** změňte nastavení.   = dávkovač leštidla je vypnutý.
4. Potvrďte nastavení stisknutím tlačítka Zap/Vyp.

## 6.5 MyFavourite

Pomocí této funkce můžete nastavit a uložit do paměti váš často používaný program.

Můžete uložit jeden program. Nové nastavení zruší nastavení předchozí.

## Jak uložit program MyFavourite

1. Nastavte program, který chcete uložit do paměti.  
S programem lze také navolit použitelné funkce.
2. Současně stiskněte a podržte **Program** a **Delay**, dokud na několik sekund nezablikají kontrolky programu a funkcí.

## Jak nastavit program MyFavourite

Stiskněte a podržte **Program**, dokud se nerozsvítí kontrolka programu MyFavourite a funkcí.  
Na displeji se zobrazí délka programu.

# 7. FUNKCE



Před spuštěním programu je nutné pokaždé navolit požadované funkce. Během spuštění programu již není možné funkce vypnout či zapnout.



Ne všechny funkce jsou vzájemně slučitelné. Pokud zvolíte neslučitelné funkce, spotřebič automaticky jednu nebo více z nich vypne. Zůstanou svítit pouze ukazatele těch funkcí, které jsou stále zapnuty.



## 7.1 XtraDry

Tuto funkci zapněte, chcete-li intenzivnější sušící výkon. Použití této funkce může mít vliv na délku některých programů, spotřebu vody a teplotu posledního oplachu.

Funkce XtraDry není pojata jako trvalá a je nutné ji zvolit při každém cyklu.

### Jak zapnout XtraDry

Stiskněte **Option**, dokud se nezobrazí ukazatel .

## 7.2 TimeManager

Tato funkce zvyšuje tlak a teplotu vody. Mycí a sušící fáze jsou kratší.

Celková délka programu se sníží o přibližně 50 %.

Výsledky mytí jsou stejné jako u normální délky programu. Výsledky sušení se mohou snížit.

### Jak zapnout TimeManager

Stiskněte **Option**, dokud se nerozsvítí kontrolka .

Pokud tuto funkci nelze s daným programem použít, příslušná kontrolka se nerozsvítí nebo bude několik sekund rychle blikat a poté zhasne.

Na displeji se zobrazí aktualizovaná délka programu.

# 8. PŘED PRVNÍM POUŽITÍM

1. **Ujistěte se, zda aktuální stupeň změkčovače vody odpovídá tvrdosti vaší vody. Pokud ne, nastavte stupeň změkčovače vody.**
2. Naplňte zásobník na sůl.
3. Naplňte dávkovač leštidla.
4. Otevřete vodovodní kohoutek.
5. Spustěte program k odstranění všech možných zbytků uvnitř spotřebiče. Nepoužívejte mycí prostředek a nevkládejte nic do košů.

Při spuštění programu může spotřebiči trvat až pět minut, než se zregeneruje pryskyřice ve změkčovači vody. Během této chvíle spotřebič vypadá, že nepracuje. Mycí fáze se spustí až po dokončení této procedury. Tato procedura se pravidelně opakuje.

### 8.1 Zásobník na sůl



#### **POZOR!**

Používejte pouze sůl pro myčky nádobí.

Sůl se používá k regeneraci pryskyřice ve změkčovači vody a k zajištění dobrých mycích výsledků při každodenním používání.

### Jak doplnit zásobník na sůl

1. Otočením víčka proti směru hodinových ručiček otevřete zásobník na sůl.
2. Do zásobníku na sůl nalijte 1 l vody (pouze při prvním plnění).
3. Naplňte zásobník na sůl solí do myčky.

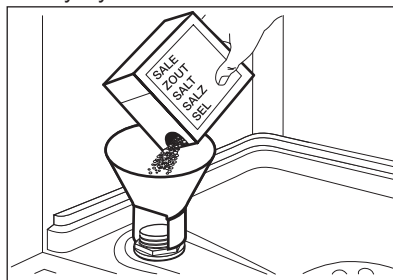

4. Odstraňte sůl, která se vysypala okolo zásobníku na sůl.

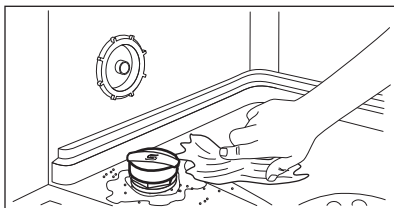

5. Zavřete zásobník na sůl otočením jeho víčka po směru hodinových ručiček.



Při plnění může ze zásobníku na sůl unikat voda nebo sůl. Nebezpečí koroze. Po naplnění zásobníku na sůl jí zabráníte spuštěním programu.

## 8.2 Jak plnit dávkovač leštidla

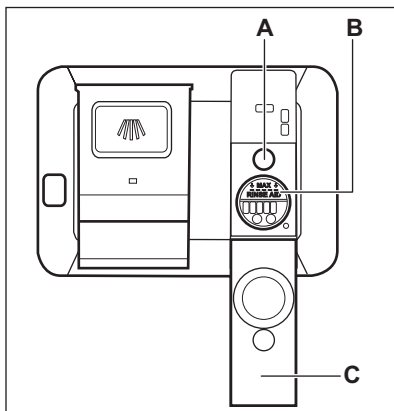

## 9. DENNÍ POUŽÍVÁNÍ

1. Otevřete vodovodní kohoutek.
2. Stisknutím tlačítka Zap/Vyp zapněte spotřebič.

Zkontrolujte, zda je spotřebič v režimu volby programu.

- Pokud kontrolka stavu soli svítí, doplňte zásobník na sůl.
  - Pokud kontrolka stavu leštidla svítí, doplňte dávkovač leštidla.
3. Naplňte koše.
  4. Přidejte mycí prostředek.
  5. Nastavte a spusťte správný program pro daný druh náplně a stupeň znečištění.



### POZOR!

Používejte pouze leštidlo pro myčky nádobí.

1. Otevřete víčko (C).
2. Doplňte dávkovač leštidla (B), dokud kapalina nedosáhne hladiny „MAX“.
3. Rozlité leštidlo setřete savým hadříkem, aby se netvořilo přílišná množství pěny.
4. Zavřete víčko. Ujistěte se, že víčko zaklapne zpět.



Dávkovač leštidla doplňte, když ukazatel leštidla (A) zesvětí.



Používáte-li kombinované mycí tablety a výsledky sušení jsou uspokojivé, ukazatel doplnění leštidla lze vypnout. Pro lepší výsledky sušení doporučujeme vždy používat leštidlo, a to i společně s kombinovanými mycími tabletami, které obsahují oplachovací prostředek.

## 9.1 Použití mycího prostředku

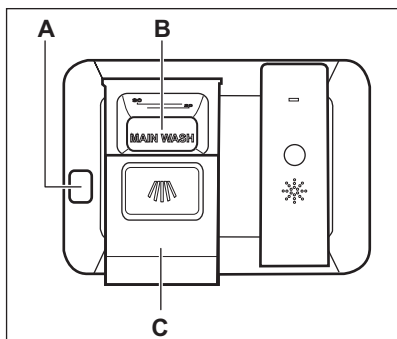

### POZOR!

Používejte pouze mycí prostředek pro myčky nádobí.

1. Stiskněte uvolňovací tlačítko (A) a otevřete víko (C).
2. Mycí prostředek či tabletu vložte do komory (B).
3. Pokud má program fázi předmytí, naneste na vnitřní stranu dvířek spotřebiče trochu mycího prostředku.
4. Zavřete víko. Ujistěte se, že víko zaklapne zpět.

## 9.2 Nastavení a spuštění programu

### Funkce Auto Off

Tato funkce snižuje spotřebu energie automatickým vypnutím nepracujících spotřebičů.

Funkce se spustí:

- Po pěti minutách po dokončení programu.
- Po pěti minutách, kdy nebyl spuštěn žádný program.

### Spuštění programu

1. Stisknutím tlačítka Zap/Vyp zapněte spotřebič. Zkontrolujte, zda je spotřebič v režimu volby programu.
2. Zavřete dvířka spotřebiče.

3. Několikrát stiskněte tlačítko **Program**, dokud se nerozsvítí kontrolka vámi požadovaného programu.
  - Pokud chcete zvolit program MyFavourite, stiskněte a podržte **Program**, dokud se nerozsvítí nastavení MyFavourite.

Na displeji se zobrazí délka programu.

4. Zvolte použitelné funkce.
5. Stiskněte **Start** ke spuštění programu.
  - Rozsvítí se kontrolka mycí fáze.
  - Délka programu se začne snižovat v krocích po jedné minutě.

### Spuštění programu s odloženým startem

1. Nastavte program.
2. Opakovaně stiskněte **Delay**, dokud se na displeji nezobrazí čas odloženého startu, který chcete nastavit (1 – 24 hodin).

Kontrolka zvoleného programu bliká.

3. Stiskněte **Start** ke spuštění odpočtu.
  - Trvale se rozsvítí kontrolka zvoleného programu.
  - Spustí se odpočet.
    - Od 24 do 11 hodin se odpočet snižuje v krocích po jedné hodině.
    - Od 10 do jedné hodiny se odpočet snižuje v krocích po jedné minutě.

Po dokončení odpočtu se spustí nastavený program.

### Otevření dvířek za chodu spotřebiče

Pokud otevřete dvířka během probíhajícího programu, spotřebič přeruší svůj chod. Může to mít vliv na spotřebu energie a délku programu. Když dvířka opět zavřete, bude spotřebič pokračovat od okamžiku přerušení.



Pokud dvířka otevřete během sušící fáze na déle než 30 sekund, probíhající program se ukončí.

## Zrušení odloženého startu během jeho odpočítávání

Když zrušíte odložený start, musíte opět nastavit program a jeho funkce.

Současně stiskněte a podržte **Program** a **Option**, dokud se spotřebič nepřepne do režimu volby programu.

## Zrušení programu

Současně stiskněte a podržte **Program** a **Option**, dokud se spotřebič nepřepne do režimu volby programu.

Před spuštěním nového programu zkontrolujte, zda je v dávkovači mycí prostředek.

## Konec programu

Po dokončení mycího programu se na displeji zobrazí 0:00. Kontrolky fázi nesvíí.

Žádná tlačítka kromě tlačítka Zap/Vyp nesvíí.

1. Stiskněte tlačítko Zap/Vyp nebo vyčkejte, až funkce Auto Off automaticky vypne spotřebič. Pokud jste otevřeli dvířka před zapnutím Auto Off, spotřebič se automaticky vypne.
2. Zavřete vodovodní kohoutek.

# 10. TIPY A RADY

## 10.1 Obecné informace

Následující rady zajistí optimální výsledky mytí a sušení při každodenním používání a také pomohou chránit životní prostředí.

- Z nádobí odstraňte větší zbytky jídla, které dejte do odpadu.
- Nádobí neoplachujte ručně. V případě potřeby použijte program předmytí (je-li dostupný) nebo zvolte program s fází předmytí.
- Vždy využijte celý objem košů.
- Při plnění spotřebiče se ujistěte, že na nádobí všude dosáhne voda vycházející z trysek ostřikovacího ramene. Ujistěte se, že se kusy nádobí nedotýkají nebo nepřekrývají.
- Můžete používat odděleně mycí prostředek, leštidlo a sůl nebo můžete používat kombinované tablety (např. „3 v 1“, „4 v 1“, „Vše v 1“). Řiďte se pokyny na balení.
- Nastavte a program pro daný druh náplně a stupeň zašpinění. Program ECO nabízí nejúspornější spotřebu vody a energie při mytí normálně znečištěného nádobí a příborů.

## 10.2 Použití soli, leštidla a mycího prostředku

- Používejte pouze sůl, leštidlo a mycí prostředek určený pro myčky nádobí. Jiné výrobky by mohly spotřebič poškodit.
- Kombinované tablety jsou obvykle vhodné v oblastech s vodou o tvrdosti do 21 °dH. V oblastech přesahujících tento limit je nutné použít kromě kombinovaných tablet také leštidlo a sůl. V oblastech s tvrdou nebo velmi tvrdou vodou však doporučujeme k dosažení nejlepších výsledků mytí a sušení používat samostatný mycí prostředek (prášek, gel, tablety bez doplňujících funkcí), leštidlo a sůl odděleně.
- Mycí tablety se u krátkých programů zcela nerozpustí. Abyste zabránili usazování zbytků mycího prostředku na nádobí, doporučujeme používat tablety s dlouhými programy.
- Nepoužívejte větší množství mycího prostředku, než je správné. Řiďte se pokyny na balení mycího prostředku.

### 10.3 Co dělat, pokud chcete přestat používat mycí tablety

Než začnete odděleně používat mycí prostředek, sůl a leštidlo, proveďte následující postup.

1. Nastavte nejvyšší stupeň změkčovače vody.
2. Ujistěte se, že je zásobník na sůl a dávkovač leštidla plný.
3. Nastavte nejkratší program s oplachovací fází. Nepoužívejte mycí prostředek a nevkládejte nic do košů.
4. Po dokončení programu nastavte změkčovač vody na stupeň tvrdosti vody v místě vašeho bydliště.
5. Seřídte dávkování leštidla.
6. Zapněte dávkovač leštidla.

### 10.4 Plnění košů

- Spotřebič používejte pouze k mytí nádobí, které je bezpečné mýt v myčce.
- Do spotřebiče nevkládejte předměty vyrobené ze dřeva, rohoviny, hliníku, mědi nebo cínu.
- Nevkládejte do spotřebiče předměty, které sají vodu (houby, hadry).
- Z nádobí odstraňte větší zbytky jídla, které dejte do odpadu.
- Připálené zbytky jídel na nádobí nechte změkhnout.
- Duté nádobí (např. šálky, sklenice, hrnce) pokládejte dnem vzhůru.
- Přesvědčte se, že se sklenice vzájemně nedotýkají.

- Malé kusy nádobí a přístroje vložte do košíčku na přístroje.
- Lehké kusy vložte do horního koše. Dbejte na to, aby se jednotlivé kusy nádobí nehýbaly.
- Před spuštěním programu zkontrolujte, zda se ostříkovací ramena mohou volně otáčet.

### 10.5 Před spuštěním programu

Zkontrolujte, zda:

- Filtry jsou čisté a správně nainstalované.
- Víčko zásobníku na sůl je dotažené.
- Ostříkovací ramena nejsou zanesená.
- Je doplněna sůl do myčky a leštidlo (pokud nepoužíváte kombinované mycí tablety).
- Rozmístění nádobí v koších je správné.
- Program je vhodný pro daný druh náplně a stupeň znečištění.
- Používá se správné množství mycího prostředku.

### 10.6 Vyprazdňování košů

1. Nádobí před vyjmutím z myčky nechte vychladnout. Horké nádobí se snadněji poškodí.
2. Nejprve vyprázdněte dolní koš a teprve poté horní.



Na konci programu může být na stěnách a dvířkách spotřebiče voda.

## 11. ČIŠTĚNÍ A ÚDRŽBA



### UPOZORNĚNÍ!

Před čištěním nebo údržbou spotřebič vždy vypněte a vytáhněte síťovou zástrčku ze zásuvky.



Znečištěné filtry a ucpaná ostříkovací ramena snižují výsledky mytí. Pravidelně je kontrolujte a v případě potřeby je vyčistěte.

### 11.1 Čištění filtrů

System filtru se skládá ze tří částí.

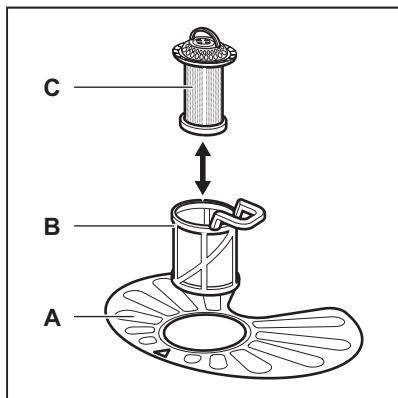

1. Otočte filtrem (B) proti směru hodinových ručiček a vyndejte jej.

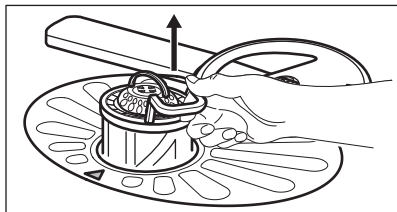
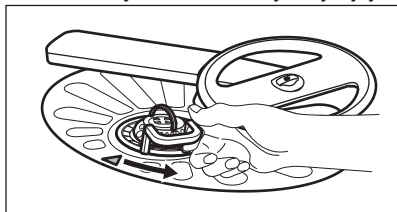

2. Vyndejte filtr (C) z filtru (B).
3. Vyjměte plochý filtr (A).

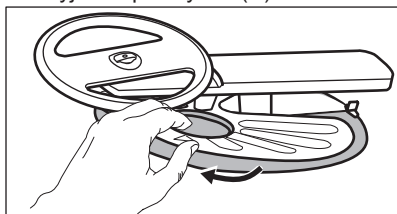

4. Filtry omyjte.

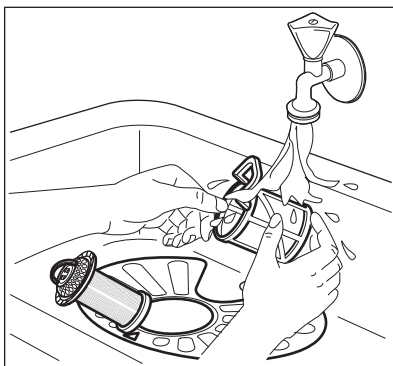

5. Zkontrolujte, zda ve sběrné jímnice nebo kolem ní nejsou žádné zbytky jídla a nečistot.
6. Vložte zpět plochý filtr (A). Ujistěte se, že je správně umístěn pod dvěma vodicími drážkami.

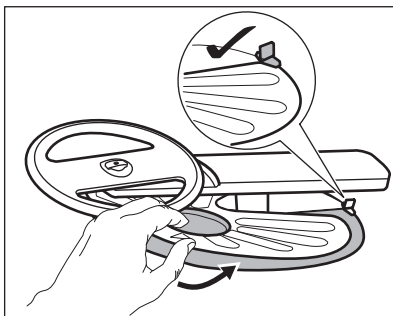

7. Sestavte filtry (B) a (C).
8. Vložte zpět filtr (B) do plochého filtru (A). Otočte jím po směru hodinových ručiček, dokud se nezajistí.

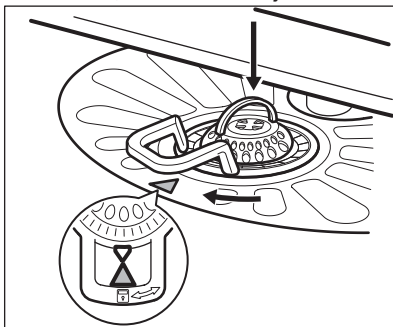



**POZOR!**

Nesprávné umístění filtrů může mít z následků špatné výsledky mytí a poškození spotřebiče.

## 11.2 Čištění horního ostříkovacího ramene

Doporučujeme pravidelně čistit horní ostříkovací rameno, abyste zabránili ucpání otvorů nečistotami.

Ucpané otvory způsobují neuspokojivé výsledky mytí.

1. Horní koš vytáhněte ven.
2. K odpojení ostříkovacího ramene z koše zatlačte ostříkovací rameno směrem vzhůru ve směru dolní šípky a současně jím otočte ve směru hodinových ručiček.

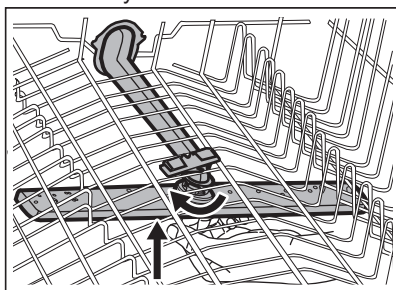

3. Ostříkovací rameno omyjte pod tekoucí vodou. Pomocí tenkého špičatého nástroje, např. párátko, odstraňte nečistoty z otvorů.

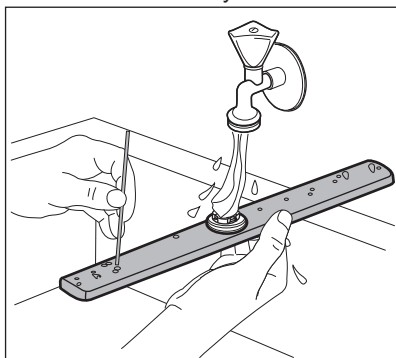

4. K opětovnému připojení ostříkovacího ramene ke koši zatlačte ostříkovací rameno směrem vzhůru ve směru dolní šípky a současně jím otočte proti směru hodinových ručiček, dokud nezaklapne na místo.

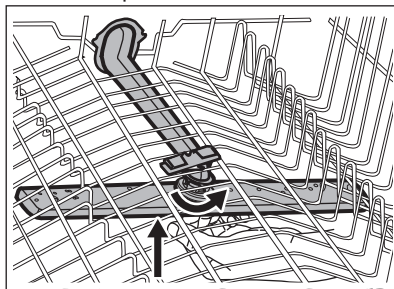

## 11.3 Čištění vnějších ploch

- Vyčistěte spotřebič vlhkým měkkým hadrem.
- Používejte pouze neutrální mycí prostředky.
- Nepoužívejte prostředky s drsnými částicemi, drátěnky nebo rozpouštědla.

## 11.4 Čištění vnitřního prostoru

- Pečlivě očistěte spotřebič včetně pryžového těsnění dvířek vlhkým měkkým hadříkem.
- Pokud pravidelně používáte krátké programy, může uvnitř spotřebiče dojít k usazování mastnoty a vodního kamene. Aby k tomu nedocházelo, doporučujeme nejméně dvakrát měsíčně spustit dlouhý program.
- K uchování nejlepšího výkonu vašeho spotřebiče doporučujeme každý měsíc použít speciální čisticí prostředek pro myčky nádobí. Řiďte se pečlivě pokyny na balení výrobku.

## 12. ODSTRAŇOVÁNÍ ZÁVAD

Pokud spotřebič nezačne pracovat nebo se během provozu zastavuje. Než se obrátíte na autorizované servisní středisko, ověřte si, zda dokážete problém vyřešit sami pomocí informací uvedených v tabulce.



### UPOZORNĚNÍ!

Nesprávně provedené opravy mohou mít za následek vážné ohrožení bezpečnosti uživatele. Jakékoliv opravy musí provést kvalifikovaný personál.

**U některých poruch se na displeji zobrazí výstražný kód.**

**Většinu problémů, které se objeví, lze vyřešit bez nutnosti kontaktovat autorizované servisní středisko.**

Problém a výstražný kód	Možná příčina a řešení
Nelze zapnout spotřebič.	<ul style="list-style-type: none"> <li>Ujistěte se, že je zástrčka zapojená do síťové zásuvky.</li> <li>Ujistěte se, že není poškozená domovní pojistka či jištič.</li> </ul>
Nespustil se program.	<ul style="list-style-type: none"> <li>Přesvědčte se, že jsou dvířka spotřebiče zavřená.</li> <li>Stiskněte <b>Start</b>.</li> <li>Pokud je nastaven odložený start, zrušte jej nebo vyčkejte do konce odpočítávání.</li> <li>Spotřebič spustil regeneraci pryskyřice ve změkčovači vody. Délka této procedury je přibližně pět minut.</li> </ul>
Spotřebič se neplní vodou. Na displeji se zobrazí <i>10</i> .	<ul style="list-style-type: none"> <li>Zkontrolujte, zda je vodovodní kohoutek otevřený.</li> <li>Ujistěte se, že není příliš malý tlak na přívodu vody. Ohledně těchto informací se obraťte na místní vodárenský podnik.</li> <li>Ujistěte se, že není zanesený vodovodní kohoutek.</li> <li>Ujistěte se, že není zanesený filtr v přívodní hadici.</li> <li>Ujistěte se, že přívodní hadice není přehnutá či přiskřípnutá.</li> </ul>
Spotřebič nevypouští vodu. Na displeji se zobrazí <i>20</i> .	<ul style="list-style-type: none"> <li>Ujistěte se, že není zanesený sifon.</li> <li>Ujistěte se, že není zanesený filtr ve vypouštěcí hadici.</li> <li>Ujistěte se, že není zanesený vnitřní systém filtrů.</li> <li>Ujistěte se, že vypouštěcí hadice není přehnutá či přiskřípnutá.</li> </ul>
Je aktivován bezpečnostní systém proti vyplavení. Na displeji se zobrazí <i>30</i> .	<ul style="list-style-type: none"> <li>Zavřete vodovodní kohoutek a obraťte se na autorizované servisní středisko.</li> </ul>



Problém a výstražný kód	Možná příčina a řešení
Spotřebič se během chodu vícekrát zastaví a spustí.	<ul style="list-style-type: none"> <li>• Nejde o závadu. Zajišťují se tím optimální výsledky mytí a úspora energie.</li> </ul>
Program probíhá příliš dlouho.	<ul style="list-style-type: none"> <li>• Ke zkrácení délky programu zvolte funkci TimeManager.</li> <li>• Pokud je nastavena funkce odloženého startu, zrušte nastavenou prodlevu nebo vyčkejte do konce odpočítávání.</li> </ul>
Na displeji se zvýší zbývající čas a přeskočí téměř na konec programu.	<ul style="list-style-type: none"> <li>• Nejde o závadu. Spotřebič pracuje správně.</li> </ul>
Funkce programu je nutné pokaždé znovu nastavit.	<ul style="list-style-type: none"> <li>• K uložení vašeho oblíbeného nastavení použijte funkci MyFavourite.</li> </ul>
Menší únik z dvířek spotřebiče.	<ul style="list-style-type: none"> <li>• Spotřebič není vyrovnaný. Povolte či utáhněte seřiditelné nožičky (je-li to možné).</li> <li>• Dvířka spotřebiče nejsou vystředěná vzhledem k vaně spotřebiče. Seřídte zadní nožičku (je-li to možné).</li> </ul>
Dvířka spotřebiče se obtížně zavírají.	<ul style="list-style-type: none"> <li>• Spotřebič není vyrovnaný. Povolte či utáhněte seřiditelné nožičky (je-li to možné).</li> <li>• Části nádobí přečnívají z košů.</li> </ul>
Z vnitřku spotřebiče vycházejí zvuky rachocení či klepání.	<ul style="list-style-type: none"> <li>• Nádobí není správně rozmístěno v koších. Viz leták o plnění košů.</li> <li>• Ujistěte se, že se mohou ostříkovací ramena volně otáčet.</li> </ul>
Spotřebič vyhodí pojistky.	<ul style="list-style-type: none"> <li>• Nedostatečný příkon k současnému napájení všech používaných spotřebičů. Zkontrolujte hodnoty proudu u zásuvky a pojistek nebo vypněte jeden z používaných spotřebičů.</li> <li>• Vnitřní elektrická závada na spotřebiči. Kontaktujte autorizované servisní středisko.</li> </ul>



Ohledně dalších možných příčin viz části „**Před prvním použitím**“, „**Denní používání**“ nebo „**Tipy a rady**“.

znovu, obraťte se na autorizované servisní středisko.

Při výskytu výstražných kódů, které nejsou uvedené v tabulce, se obraťte na autorizované servisní středisko.

Po kontrole spotřebiče jej vypněte a znovu zapněte. Pokud se problém objeví

## 12.1 Nádobí není dostatečně umyté nebo suché

Problém	Možná příčina a řešení
Špatné výsledky mytí.	<ul style="list-style-type: none"> <li>• Viz „Denní používání“, „Tipy a rady“ a leták o plnění košů.</li> <li>• Používejte intenzivnější mycí programy.</li> <li>• Vyčistěte trysky ostřikovacích ramen a filtr. Řiďte se částí „Čištění a údržba“.</li> </ul>
Špatné výsledky sušení.	<ul style="list-style-type: none"> <li>• Nádobí bylo ponecháno příliš dlouho uvnitř zavřeného spotřebiče.</li> <li>• Došlo leštidlo nebo je nedostatečné dávkování leštidla. Nastavte dávkování leštidla na vyšší stupeň.</li> <li>• Plastové předměty mohou vyžadovat osušení utěrkou.</li> <li>• Nejlepších výsledků sušení dosáhnete, když zapnete funkci XtraDry.</li> <li>• Doporučujeme vždy používat leštidlo, a to i společně s kombinovanými mycími tabletami.</li> </ul>
Na nádobí a skle jsou bílé šmouhy nebo modravý potah.	<ul style="list-style-type: none"> <li>• Uvolňuje se příliš velké množství leštidla. Nastavte množství leštidla na nižší stupeň.</li> <li>• Nadměrné množství mycího prostředku.</li> </ul>
Na sklenicích a nádobí jsou skvrny a zaschlé vodní kapky.	<ul style="list-style-type: none"> <li>• Uvolňuje se příliš malé množství leštidla. Nastavte množství leštidla na vyšší stupeň.</li> <li>• Příčinou může být kvalita leštidla.</li> </ul>
Nádobí je mokré.	<ul style="list-style-type: none"> <li>• Nejlepších výsledků sušení dosáhnete, když zapnete funkci XtraDry.</li> <li>• Program neobsahuje sušicí fázi nebo obsahuje pouze sušicí fázi při nízké teplotě.</li> <li>• Dávkovač leštidla je prázdný.</li> <li>• Příčinou může být kvalita leštidla.</li> <li>• Příčinou může být kvalita mycích tablet. Zkuste jinou značku nebo zapněte dávkovač leštidla a použijte leštidlo spolu s mycími tabletami.</li> <li>• Nechte dvířka myčky na nějakou dobu pootevřená, a teprve potom nádobí vyjměte.</li> </ul>
Vnitřek spotřebiče je vlhký.	<ul style="list-style-type: none"> <li>• Nejedná se o závadu spotřebiče. Způsobuje to vlhkost vzduchu, který kondenzuje na stěnách spotřebiče.</li> </ul>
Během mytí dochází k nadměrnému pění.	<ul style="list-style-type: none"> <li>• Používejte pouze mycí prostředek pro myčky nádobí.</li> <li>• Dochází k úniku leštidla z dávkovače. Kontaktujte autorizované servisní středisko.</li> </ul>

Problém	Možná příčina a řešení
Na přiborech jsou stopy rzi.	<ul style="list-style-type: none"> <li>• Ve vodě používané k mytí je příliš mnoho soli. Viz „<b>Nastavení změkčovače vody</b>“.</li> <li>• Přibory ze stříbra a nerezové oceli byly vloženy dohromady. Vyvarujte se vložení stříbrných a nerezových příborů blízko sebe.</li> </ul>
Po dokončení programu jsou v dávkovači zbytky mycího prostředku.	<ul style="list-style-type: none"> <li>• Mycí tableta se vzpříčila v dávkovači, a proto nebyla plně rozpuštěna vodou.</li> <li>• Voda nemůže vymýt mycí prostředek z dávkovače. Ujistěte se, že není ostříkovací rameno zablokované či ucpané.</li> <li>• Ujistěte se, že nádobí v koši nebrání víčku dávkovače mycího prostředku v otevření.</li> </ul>
Zápach uvnitř spotřebiče.	<ul style="list-style-type: none"> <li>• Viz „<b>Čištění vnitřního prostoru</b>“.</li> </ul>
Usazeniny vodního kamene na nádobí, ve vaně nebo na vnitřní straně dvířek.	<ul style="list-style-type: none"> <li>• Viz „<b>Nastavení změkčovače vody</b>“.</li> </ul>
Matné, zbarvené či naštěpnuté nádobí.	<ul style="list-style-type: none"> <li>• Ujistěte se, že do spotřebiče vkládáte pouze nádobí, které lze bezpečně mýt v myčce nádobí.</li> <li>• Koš plňte a vyprazdňujte opatrně. Viz leták o plnění košů.</li> <li>• Křehké kusy nádobí vložte do horního koše.</li> </ul>



Ohledně dalších možných příčin viz části „**Před prvním použitím**“, „**Denní používání**“ nebo „**Tipy a rady**“.

## 13. TECHNICKÉ INFORMACE

Rozměry	Šířka / výška / hloubka (mm)	596 / 850 / 610
Připojení k elektrické síti <sup>1)</sup>	Napětí (V)	220 - 240
	Frekvence (Hz)	50
Tlak přívodu vody	bar (minimální a maximální)	0.5 - 8
	MPa (minimální a maximální)	0.05 - 0.8
Přívod vody	Studená nebo teplá voda <sup>2)</sup>	max. 60 °C
Kapacita	Jídelní soupravy	13
Příkon	Režim zapnuto (W)	5.0

Příkon	Režim vypnuto (W)	0.10
--------	-------------------	------

- 1) Ohledně ostatních údajů viz typový štítek.
- 2) Pokud odebíráte horkou vodu z alternativních zdrojů (např. solární panely, větrná energie), použijte tuto horkou vodu ke snížení spotřeby energie.

## 14. POZNÁMKY K OCHRANĚ ŽIVOTNÍHO PROSTŘEDÍ

Recyklujte materiály označené symbolem . Obaly vyhodte do příslušných odpadních kontejnerů k recyklaci. Pomáhejte chránit životní prostředí a lidské zdraví a recyklovat elektrické a elektronické spotřebiče

určené k likvidaci. Spotřebiče označené příslušným symbolem  nelikvidujte spolu s domovním odpadem. Spotřebič odevzdejte v místním sběrném dvoře nebo kontaktujte místní úřad.

# KAZALO

1. NAVODILA ZA VARNO UPORABO.....	46
2. VARNOSTNE INFORMACIJE.....	47
3. OPIS IZDELKA.....	49
4. UPRAVLJALNA PLOŠČA.....	50
5. PROGRAMI.....	51
6. NASTAVITVE.....	52
7. FUNKCIJE.....	55
8. PRED PRVO UPORABO.....	55
9. VSAKODNEVNA UPORABA.....	57
10. NAMIGI IN NASVETI.....	58
11. VZDRŽEVANJE IN ČIŠČENJE.....	60
12. ODPRAVLJANJE TEŽAV.....	62
13. TEHNIČNE INFORMACIJE.....	65

## MISLIMO NA VAS

Zahvaljujemo se vam za nakup Electroluxove naprave. Izbrali ste izdelek, ki vključuje desetletja profesionalnih izkušenj in izboljšav. Inovativen in eleganten je bil zasnovan z mislijo na vas. Kadarkoli ga boste uporabili, ste lahko prepričani v zagotovitev odličnih rezultatov.

Dobrodošli pri Electroluxu.

**Obiščite naše spletno mesto za:**



Nasvete glede uporabe, brošure, odpravljanje motenj, servisne informacije:  
**[www.electrolux.com/webservice](http://www.electrolux.com/webservice)**



Registrirajte vaš izdelek za boljši servis:  
**[www.registerelectrolux.com](http://www.registerelectrolux.com)**



Kupite dodatke, potrošni material in originalne nadomestne dele za vaš aparat:  
**[www.electrolux.com/shop](http://www.electrolux.com/shop)**

## POMOČ STRANKAM IN SERVIS

Priporočamo uporabo originalnih nadomestnih delov.

Ko kličete servis, imejte pri roki naslednje podatke: model, številko izdelka, serijsko številko.

Podatke najdete na ploščici za tehnične navedbe.



Opozorilo / Pozor - Varnostne informacije



Splošne informacije in nasveti



Okoljske informacije.

Pridržujemo si pravico do sprememb.

## 1. ⚠ NAVODILA ZA VARNO UPORABO

Pred namestitvijo in uporabo naprave natančno preberite priložena navodila. Proizvajalec ni odgovoren za poškodbe in škodo, nastalo zaradi napačne namestitve in uporabe. Navodila shranite skupaj z napravo za poznejšo uporabo.

### 1.1 Varnost otrok in ranljivih oseb

- To napravo lahko uporabljajo otroci od osmega leta naprej ter osebe z zmanjšanimi telesnimi, čutnimi ali razumskimi sposobnostmi ali s pomanjkanjem izkušenj ter znanja le pod nadzorom ali če so dobili ustrezna navodila glede varne uporabe naprave in če se zavedajo nevarnosti, ki obstajajo.
- Preprečite, da bi se otroci igrali z napravo.
- Vsa pralna sredstva hranite zunaj dosega otrok.
- Ko so vrata naprave odprta, poskrbite, da bodo otroci in hišni ljubljenci dovolj oddaljeni od naprave.
- Čiščenja in uporabniškega vzdrževanja ne smejo izvajati otroci brez nadzora.

### 1.2 Splošna varnostna navodila

- Ta naprava je namenjena uporabi v gospodinjstvu in podobni vrsti uporabe, npr.:
  - kmečkih hišah; kuhinjah za zaposlene v trgovinah, pisarnah in drugih delovnih okoljih,
  - s strani gostov v hotelih, motelih, kjer nudijo prenočišča z zajtrkom, in drugih stanovanjskih okoljih.
- Ne spreminjajte specifikacij te naprave.
- Delovni tlak vode (najmanjši in največji) mora biti med 0.5 (0.05) / 8 (0.8) barov (Mpa).
- Upoštevajte največje število 13 pogrinjkov.
- Če je napajalni kabel poškodovan, ga mora zamenjati predstavnik proizvajalca, pooblaščenega servisnega

centra ali druga strokovno usposobljena oseba, da se izognete nevarnosti.

- Nože in jedilni pribor z ostrimi konicami vstavite v košarico za jedilni pribor, tako da bodo konice obrnjene navzdol ali vodoravno.
- Vrat naprave ne puščajte odprtih brez nadzora, da preprečite padec nanje.
- Pred vzdrževanjem izklopite napravo in iztaknite vtič iz vtičnice.
- Za čiščenje naprave ne uporabljajte vodnega pršca in pare.
- Prezračevalnih odprtih na dnu (če obstajajo) ne sme ovirati preproga.
- Napravo je treba priključiti na vodovodni sistem z novim priloženim kompletom cevi. Starih kompletov cevi ne smete ponovno uporabiti.

## 2. VARNOSTNE INFORMACIJE

### 2.1 Namestitev

- Odstranite vso embalažo.
- Ne nameščajte ali uporabljajte poškodovane naprave.
- Naprave ne nameščajte ali uporabljajte na mestu, kjer lahko temperatura pade pod 0 °C.
- Upoštevajte navodila za namestitev, priložena napravi.

### 2.2 Priključitev na električno napetost



#### **OPOZORILO!**

Nevarnost požara in električnega udara.

- Naprava mora biti ozemljena.
- Preverite, ali so električni podatki na ploščici za tehnične navedbe skladni z električno napeljavo. Če niso, se posvetujte z električarjem.
- Vedno uporabite pravilno nameščeno varnostno vtičnico.
- Ne uporabljajte razdelilnikov in podaljškov.

- Pazite, da ne poškodujete vtiča in kabla. Če je treba kabel zamenjati, mora to storiti osebje pooblaščenega servisnega centra.
- Vtič vtaknite v vtičnico šele ob koncu nameščanja. Poskrbite, da bo vtič dosegljiv tudi po namestitvi.
- Če želite izključiti napravo, ne vlecite za električni priključni kabel. Vedno povlecite za vtič.
- Naprava je izdelana v skladu z direktivami EGS.
- Samo za VB in Irsko. Naprava ima vtič s 13-ampersko varovalko. Če je treba zamenjati varovalko v vtiču, uporabite varovalko: 13 amp ASTA (BS 1362).

### 2.3 Vodovodna napeljava

- Pazite, da ne poškodujete cevi za vodo.
- Pred priključitvijo naprave na nove cevi ali cevi, ki že dolgo niso bile v uporabi, pustite teči vodo, dokler ne bo čista.

- Ob prvi uporabi naprave se prepričajte, da ni prisotnega iztekanja vode.
- Cev za dovod vode ima varnostni ventil in oblogo z notranjim priključnim vodom.

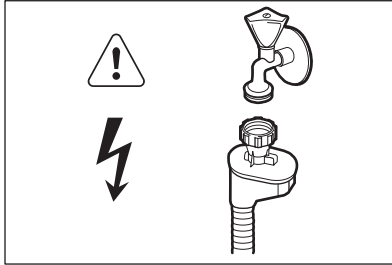

#### **OPOZORILO!**

Nevarna napetost.

- V primeru poškodbe cevi za dovod vode takoj iztaknite vtič iz omrežne vtičnice. Za zamenjavo cevi za dovod vode se obrnite na pooblaščen servisni center.

## 2.4 Uporaba

- Ne sedajte ali stopajte na odprta vrata.

- Pomivalna sredstva za pomivalni stroj so nevarna. Upoštevajte varnostna navodila z embalaže pralnega sredstva.
- Ne pijte in ne igrajte se z vodo iz naprave.
- Ne odstranite posode iz naprave, dokler se program ne zaključi. Na posodi je lahko pomivalno sredstvo.
- Če med izvajanjem programa odprete vrata, lahko iz naprave puhne vroča para.
- V napravo, njeno bližino ali nanjo ne postavljajte vnetljivih izdelkov ali mokrih predmetov z vnetljivimi izdelki.

## 2.5 Odstranjevanje



#### **OPOZORILO!**

Nevarnost poškodbe ali zadušitve.

- Napravo izključite iz napajanja.
- Odrežite električni priključni kabel in ga zavrzite.
- Odstranite zapah in na ta način preprečite, da bi se otroci in živali zaprli v napravo.



### 3. OPIS IZDELKA

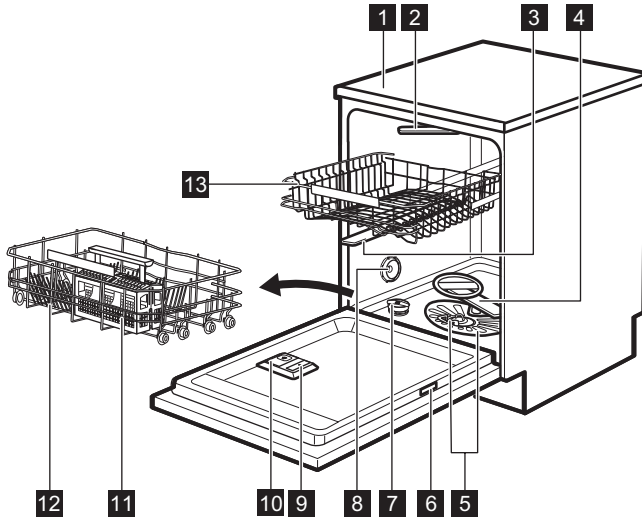

- |                                       |  |
|---------------------------------------|--|
| <b>1</b> Delovna površina             | <b>8</b> Oddušnik                      |
| <b>2</b> Vrhnja brizgalna ročica      | <b>9</b> Predal sredstva za izpiranje  |
| <b>3</b> Zgornja brizgalna ročica     | <b>10</b> Predal za pomivalno sredstvo |
| <b>4</b> Spodnja brizgalna ročica     | <b>11</b> Košarica za jedilni pribor   |
| <b>5</b> Filtri                       | <b>12</b> Spodnja košara               |
| <b>6</b> Ploščica za tehnične navedbe | <b>13</b> Zgornja košara               |
| <b>7</b> Posoda za sol                |  |

## 4. UPRAVLJALNA PLOŠČA

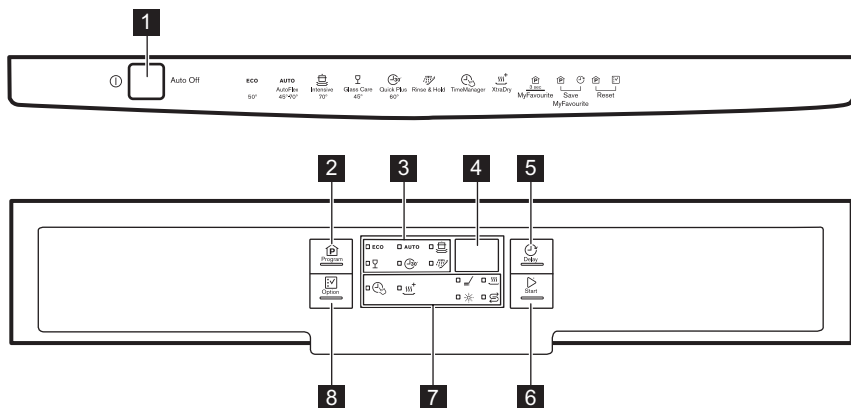

**1** Tipka za vklop/izklop

**2** Tipka Program

**3** Programski indikatorji

**4** Prikazovalnik

**5** Tipka Delay

**6** Tipka Start





**7** Indikatorji

**8** Tipka Option

### 4.1 Indikatorji

Indikator	Opis
	Faza pomivanja. Sveti med pomivanjem in izpiranjem posode.
	Faza sušenja. Sveti med sušenjem.
	Indikator funkcije TimeManager.
	Indikator funkcije XtraDry.
	Indikator sredstva za izpiranje. Ne sveti med izvajanjem programa.
	Indikator za sol. Ne sveti med izvajanjem programa.

## 5. PROGRAMI

Program	Stopnja umazanosti Vrsta posode	Faze programa	Funkcije
<b>ECO 1)</b>	<ul style="list-style-type: none"> <li>• Običajno umazano</li> <li>• Porcelan in jedilni pribor</li> </ul>	<ul style="list-style-type: none"> <li>• Predpomivanje</li> <li>• Pomivanje pri 50 °C</li> <li>• Izpiranja</li> <li>• Sušenje</li> </ul>	<ul style="list-style-type: none"> <li>• TimeManager</li> <li>• XtraDry</li> </ul>
<b>AUTO 2)</b>	<ul style="list-style-type: none"> <li>• Vse</li> <li>• Porcelan, jedilni pribor, lonci in ponve</li> </ul>	<ul style="list-style-type: none"> <li>• Predpomivanje</li> <li>• Pomivanje od 45 °C do 70 °C</li> <li>• Izpiranja</li> <li>• Sušenje</li> </ul>	<ul style="list-style-type: none"> <li>• XtraDry</li> </ul>
 <b>3)</b>	<ul style="list-style-type: none"> <li>• Zelo umazano</li> <li>• Porcelan, jedilni pribor, lonci in ponve</li> </ul>	<ul style="list-style-type: none"> <li>• Predpomivanje</li> <li>• Pomivanje pri 70 °C</li> <li>• Izpiranja</li> <li>• Sušenje</li> </ul>	<ul style="list-style-type: none"> <li>• TimeManager</li> <li>• XtraDry</li> </ul>
	<ul style="list-style-type: none"> <li>• Običajno ali malo umazano</li> <li>• Občutljiv porcelan in steklena posoda</li> </ul>	<ul style="list-style-type: none"> <li>• Pomivanje pri 45 °C</li> <li>• Izpiranja</li> <li>• Sušenje</li> </ul>	<ul style="list-style-type: none"> <li>• XtraDry</li> </ul>
 <b>4)</b>	<ul style="list-style-type: none"> <li>• Sveža umazanja</li> <li>• Porcelan in jedilni pribor</li> </ul>	<ul style="list-style-type: none"> <li>• Pomivanje pri 60 °C</li> <li>• Izpiranja</li> </ul>	<ul style="list-style-type: none"> <li>• XtraDry</li> </ul>
 <b>5)</b>	<ul style="list-style-type: none"> <li>• Vse</li> </ul>	<ul style="list-style-type: none"> <li>• Predpomivanje</li> </ul>	

1) Ta program vam omogoča najvarčnejšo porabo vode in energije za običajno umazano porcelan in jedilni pribor. (To je standardni program za preizkuševalne inštitute).





2) Naprava zazna stopnjo umazanosti in količino posode v košarah. Samodejno prilagodi temperaturo in količino vode, porabo energije ter čas trajanja programa.

3) Ta program ima fazo izpiranja pri visoki temperaturi za boljše rezultate glede higiene. Med izpiranjem se vsaj 10 minut ohrani temperatura 70 °C.

4) S tem programom lahko pomijete sveže umazano posodo. V kratkem času zagotavlja dobre rezultate pomivanja.

5) S tem programom lahko hitro izperete posodo, da preprečite lepljenje ostankov hrane nanjo in nastajanje neprijetnih vonjav v napravi. Pri tem programu ne uporabljajte pomivalnega sredstva.

## 5.1 Vrednosti porabe

Program 1)	Voda (l)	Energija (kWh)	Trajanje (min.)
<b>ECO</b>	10.2	0.932	225
<b>AUTO</b>	7 - 14	0.6 - 1.6	40 - 160
	12.5 - 14.5	1.4 - 1.8	169 - 179
	12 - 14	0.7 - 0.9	75 - 85
	10	0.9	30
	4	0.1	14

1) Vrednosti so odvisne od tlaka in temperature vode, nihanja v električnem napajanju, funkcij in količine posode.

## 5.2 Informacije za preizkuševalne inštitute

Za vse potrebne informacije glede preizkusa pošljite elektronsko pošto na:

[info.test@dishwasher-production.com](mailto:info.test@dishwasher-production.com)

Navedite številko izdelka (PNC) s ploščice za tehnične navedbe.

## 6. NASTAVITVE

### 6.1 Način izbire programa in uporabniški način

Ko je naprava v načinu izbire programa, lahko nastavite program in odprete uporabniški način.

**V uporabniškem načinu lahko spremenite naslednje nastavitve:**

- Stopnjo sistema za mehčanje vode glede na trdoto vode.
- Vkllop ali izkllop doziranja sredstva za izpiranje.
- Raven sredstva za izpiranje glede na potreben odmerek.

**Te nastavitve bodo shranjene, dokler jih ponovno ne spremenite.**

### Nastavitev načina izbire programa

Naprava je v načinu izbire programa, ko sveti programski indikator **ECO** in se na prikazovalniku prikaže trajanje programa.

Ob vklopu je naprava običajno v načinu izbire programa. Če pa do tega ne pride, lahko način izbire programa nastavite na naslednji način:

Hkrati pritisnite in držite tipki **Program** in **Option**, dokler naprava ni v načinu izbire programa.

### 6.2 Mehčalec vode

Sistem za mehčanje vode odstrani iz vode minerale, ki negativno vplivajo na rezultate pomivanja in napravo.

Večja kot je vsebnost teh mineralov, trša je voda. Trdoto vode merimo v ekvivalentnih lestvicah.

Sistem za mehčanje vode morate nastaviti glede na trdoto vode v vašem vodovodu. Točne podatke o trdoti vode lahko dobite pri krajevnem vodovodnem podjetju. Pomembno je nastaviti pravo stopnjo sistema za mehčanje vode, da zagotovite dobre rezultate pomivanja.

## Trdota vode

V nemških stopinjah (°dH)	V francoskih stopinjah (°fH)	mmol/l	Clarkove/angleške stopinje	Stopnja sistema za mehčanje vode
47 - 50	84 - 90	8,4 - 9,0	58 - 63	10
43 - 46	76 - 83	7,6 - 8,3	53 - 57	9
37 - 42	65 - 75	6,5 - 7,5	46 - 52	8
29 - 36	51 - 64	5,1 - 6,4	36 - 45	7
23 - 28	40 - 50	4,0 - 5,0	28 - 35	6
19 - 22	33 - 39	3,3 - 3,9	23 - 27	5 1)
15 - 18	26 - 32	2,6 - 3,2	18 - 22	4
11 - 14	19 - 25	1,9 - 2,5	13 - 17	3
4 - 10	7 - 18	0,7 - 1,8	5 - 12	2
<4	< 7	< 0,7	< 5	1 2)

1) Tovarniška nastavitve.





2) Na tej stopnji ne uporabljajte soli.

Če uporabljate kombinirane tablete s soljo in je trdota vaše vode nižja od 21°dH, lahko nastavite najnižjo stopnjo sistema za mehčanje vode. Izklopi indikator za sol.

**Če uporabljate standardno pomivalno sredstvo ali kombinirane tablete brez soli, nastavite ustrezno stopnjo trdote vode, da ostane indikator za sol vklopljen.**

## Nastavitev stopnje sistema za mehčanje vode

Naprava mora biti v načinu izbire programa.

- Za vstop v uporabniški način hkrati pritisnite in držite tipki **Delay** in **Start**, dokler ne začnejo utripati indikatorji **ECO**, **AUTO**,  in  ter prikazovalnik ugasne.
- Pritisnite **Program**.
  - Indikatorji **AUTO**,  in  ugasnejo.
  - Indikator **ECO** še naprej utripa.

- Na prikazovalniku se prikaže trenutna nastavitve: npr.  $5 \text{ L} =$  stopnja 5.

- Za spremembo nastavitve pritisnite **Program**.
- Pritisnite tipko za vklop/izklop za potrditev nastavitve.

## 6.3 Predal sredstva za izpiranje

Sredstvo za izpiranje pomaga, da se posoda posuši brez lis in madežev.





Sredstvo za izpiranje se samodejno sprosti med fazo vročega izpiranja.

Sproščeno količino sredstva za izpiranje lahko nastavite med stopnjo 1 (najmanj) in stopnjo 6 (največ). Stopnja 0 izklopi doziranje sredstva za izpiranje in ne sprosti se nič sredstva za izpiranje.

Tovarniška nastavitve: stopnja 4.

## Nastavitev ravni sredstva za izpiranje

Naprava mora biti v načinu izbire programa.

1. Za vstop v uporabniški način hkrati pritisnite in držite tipki **Delay** in **Start**, dokler ne začnejo utripati indikatorji **ECO**, **AUTO**,  in  ter prikazovalnik ugasne.
2. Pritisnite **Delay**.
  - Indikatorji **ECO**, **AUTO** in  ugasnejo.
  - Indikator  še naprej utripa.
  - Na prikazovalniku se prikaže trenutna nastavitev: npr. **4A** = stopnja 4.
    - Stopnje sredstva za izpiranje so od 0A do 6A.
    - Stopnja 0 = ne sprosti se nič sredstva za izpiranje.
3. Za spremembo nastavitve pritisčajte **Delay**.
4. Pritisnite tipko za vklop/izklop za potrditev nastavitve.





## 6.4 Opozorilo za prazen predal sredstva za izpiranje

Ko je predal sredstva za izpiranje prazen, sveti indikator sredstva za izpiranje ter na ta način opozarja, da morate dodati sredstvo za izpiranje. Če uporabljate kombinirane tablete, ki vsebujejo sredstvo za izpiranje, in ste zadovoljni z rezultati sušenja, lahko izklopite opozorilo za prazen predal sredstva za izpiranje. Vendar priporočamo, da za najboljše rezultate sušenja uporabljate sredstvo za izpiranje.

Če uporabljate standardno pomivalno sredstvo ali kombinirane tablete brez sredstva za izpiranje, vklopite opozorilo, da bo indikator za polnjenje predala sredstva za izpiranje ostal vklopljen.

## Izklop doziranja sredstva za izpiranje

Naprava mora biti v načinu izbire programa.

1. Za vstop v uporabniški način sočasno pritisnite in držite **Delay** in **Start**, dokler ne začnejo utripati indikatorji **ECO**, **AUTO**,  in  ter prikazovalnik ugasne.
2. Pritisnite **Option**.
  - Indikatorji **ECO**,  in  ugasnejo.
  - Indikator **AUTO** še naprej utripa.
  - Na prikazovalniku se prikaže trenutna nastavitev:  **d** = doziranje sredstva za izpiranje je vklopljeno (tovarniška nastavitev).
3. Pritisnite **Option** za spremembo nastavitve.
 

 **d** = doziranje sredstva za izpiranje je izklopljeno.
4. Pritisnite tipko za vklop/izklop za potrditev nastavitve.

## 6.5 MyFavourite

S to funkcijo lahko nastavite in shranite program, ki ga uporabljate pogosteje.

Shranite lahko samo en program. Nova nastavitev izniči prejšnjo.

## Shranjevanje programa MyFavourite

1. Nastavite program, ki ga želite shraniti. Skupaj s programom lahko nastavite tudi primerne funkcije.
2. Hkrati pritisnite in držite tipki **Program** in **Delay**, dokler nekaj sekund ne utripajo indikatorji programa in funkcij.

## Nastavitev programa MyFavourite

Pritisnite in držite tipko **Program**, dokler ne zasvetijo indikatorji, ki so povezani s programom in funkcijami MyFavourite.

## 7. FUNKCIJE



Želene funkcije morate aktivirati pred vsakim zagonom programa. Funkcij ni mogoče vklopiti ali izklopiti med izvajanjem programa.



Niso vse funkcije združljive med sabo. Če ste izbrali nezdružljive funkcije, bo naprava samodejno izklopila eno izmed njih ali več. Svetili bodo samo indikatorji še vedno vklopljenih funkcij.

### 7.1 XtraDry

To funkcijo vklopite, ko želite povečati učinkovitost sušenja. Uporaba te funkcije lahko vpliva na trajanje nekaterih programov, porabo vode in temperaturo zadnjega izpiranja.

Funkcija XtraDry ni stalna funkcija in jo morate izbrati pri vsakem programu.

#### Vklop funkcije XtraDry

Pritiskajte **Option**, dokler ne zasveti indikator .

Na prikazovalniku je prikazano trajanje programa.

### 7.2 TimeManager

Ta funkcija zviša tlak in temperaturo vode. Fazi pomivanja in sušenja sta krajši.

Skupen čas trajanja programa se skrajša za približno 50 %.

Rezultati pomivanja so enaki kot pri običajnem trajanju programa. Rezultati sušenja se lahko poslabšajo.

#### Vklop funkcije TimeManager

Pritiskajte **Option**, dokler ne zasveti indikator .

Če funkcija ni primerna za program, ustrezni indikator ne zasveti ali pa nekaj sekund utripa hitro in nato ugasne. Prikazovalnik prikazuje posodobljeno trajanje programa.

## 8. PRED PRVO UPORABO

1. **Trenutna stopnja sistema za mehčanje vode mora ustrezati trdoti vode. V nasprotnem primeru nastavite stopnjo sistema za mehčanje vode.**
2. Napolnite posodo za sol.
3. Napolnite predal sredstva za izpiranje.
4. Odprite pipo.
5. Zaženite program, da odstranite vse ostanke, ki se še lahko nahajajo v

napravi. Ne uporabljajte pomivalnega sredstva in ne zlagajte posode v košari.

Ko zaženete program, lahko traja do pet minut, da naprava ponovno napolni sistem za mehčanje vode. Videti je, da naprava ne deluje. Faza pomivanja se začne šele, ko se ta postopek zaključi. Postopek se redno ponavlja.

## 8.1 Posoda za sol



### POZOR!

Uporabljajte samo sol, posebej prilagojeno pomivalnim strojem.

Sol se uporablja za ponovno polnjenje sistema za mehčanje vode in zagotovitev dobrih rezultatov pomivanja pri vsakodnevni uporabi.

### Polnjenje posode za sol

1. Pokrov posode za sol zavrtite v nasprotni smeri urnega kazalca, da odprete posodo.
2. V posodo za sol nalijte en liter vode (le prvič).
3. Posodo za sol napolnite s soljo za pomivalne stroje.

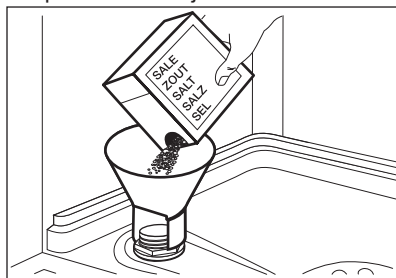

4. Odstranite sol okoli odprtine posode za sol.

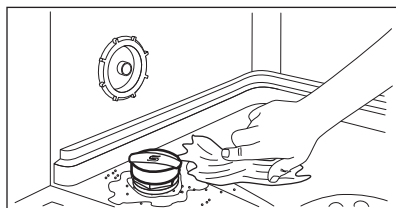

5. Pokrov zavrtite v smeri urnega kazalca, da zaprete posodo za sol.



Ko polnite posodo za sol, lahko iz nje izteka voda s soljo. Nevarnost korozije. Da bi jo preprečili, po polnitvi posode za sol zaženite program.

## 8.2 Polnjenje predala sredstva za izpiranje

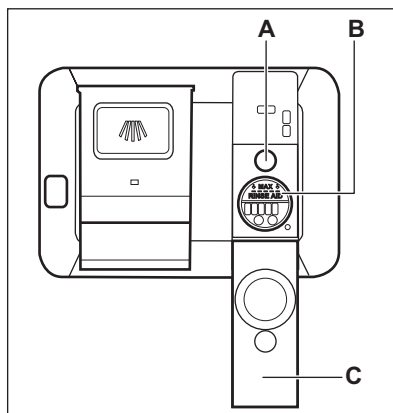

### POZORI!

Uporabljajte samo sredstvo za izpiranje, posebej prilagojeno pomivalnim strojem.

1. Odprite pokrov (C).
2. Predal (B) polnite, dokler sredstvo za izpiranje ne pride do oznake »MAX«.
3. Razlito sredstvo za izpiranje obrišite z vpojno krpo, da preprečite pretirano penjenje.
4. Zaprite pokrov. Prepričajte se, da se pokrov zaskoči.



Ko indikator (A) postane prozoren, napolnite predal sredstva za izpiranje.



Če uporabljate kombinirane tablete in so rezultati sušenja zadovoljivi, lahko indikacijo za polnjenje predala sredstva za izpiranje onemogočite. Priporočamo, da za boljše rezultate sušenja vedno uporabite sredstvo za izpiranje, tudi v kombinaciji s kombiniranimi tabletami, ki vsebujejo sredstvo za izpiranje.



## 9. VSAKODNEVNA UPORABA

1. Odprite pipo.
2. Pritisnite tipko za vklop/izklop za vklop naprave.

Naprava mora biti v načinu izbire programa.

- Če sveti indikator za sol, napolnite posodo za sol.
  - Če sveti indikator sredstva za izpiranje, napolnite predal sredstva za izpiranje.
3. Napolnite košare.
  4. Dodajte pomivalno sredstvo.
  5. Nastavite in vklopite pravi program za vrsto posode in stopnjo umazanije.

### 9.1 Uporaba pomivalnega sredstva

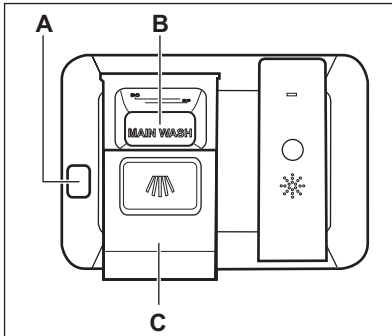

#### POZOR!

Uporablajte samo pomivalno sredstvo, posebej prilagojeno pomivalnim strojem.

1. Pritisnite gumb za sprostitvev (A), da odprete pokrov (C).
2. Dajte pomivalno sredstvo, prašek ali tableto, v predelek (B).
3. Če program vključuje fazo predpomivanja, na notranji del vrat naprave stresite majhno količino pomivalnega sredstva.
4. Zaprite pokrov. Prepričajte se, da se pokrov zaskoči.

### 9.2 Nastavitev in vklop programa

#### Funkcija Auto Off

Ta funkcija zmanjša porabo energije, tako da samodejno izklopi napravo, ko ta ne deluje.

Funkcija se vklopi:

- 5 minut po zaključku programa.
- Po petih minutah, če se program ne zažene.

#### Vklop programa

1. Pritisnite tipko za vklop/izklop za vklop naprave. Naprava mora biti v načinu izbire programa.
2. Zaprite vrata naprave.
3. Pritiskajte tipko **Program**, dokler ne zasveti indikator programa, ki ga želite izbrati.
  - Če želite izbrati program MyFavourite, pritisnite in držite tipko **Program**, dokler se ne vklopi nastavitev MyFavourite.

Prikazovalnik ne prikazuje trajanja programa.

4. Nastavite primerne funkcije.
5. Pritisnite **Start** za zagon programa.
  - Zasveti indikator faze pomivanja.
  - Trajanje programa se začne zmanjševati v korakih po eno minuto.

#### Začetek programa z zamikom vklopa

1. Nastavite program.
2. Pritiskajte **Delay**, dokler se na prikazovalniku ne prikaže čas zamika vklopa, ki ga želite nastaviti (od eno do 24 ur).

Utripa indikator izbranega programa.

3. Pritisnite **Start** za začetek odštevanja.
  - Sveti indikator izbranega programa.

- Odštevanje se začne.
  - Od 24 do 11 ur se odštevanje zmanjšuje v korakih po 1 uro.
  - Od 10 do 1 ure se odštevanje zmanjšuje v korakih po 1 minuto.

Po koncu odštevanja se program zažene.

## Odpiranje vrat med delovanjem naprave

Če odprete vrata med izvajanjem programa, naprava preneha delovati. To lahko vpliva na porabo energije in trajanje programa. Ko vrata zaprete, naprava nadaljuje z delovanjem od trenutka prekinitve.



Če so med fazo sušenja vrata odprta več kot 30 sekund, se delujoči program konča.

## Preklic zamika vklopa med odštevanjem

Ko prekličete zamik vklopa, morate ponovno nastaviti program in funkcije.

Hkrati pritisnite in držite tipki **Program** in **Option**, dokler naprava ni v načinu izbire programa.

## Preklic programa

Hkrati pritisnite in držite tipki **Program** in **Option**, dokler naprava ni v načinu izbire programa.

Pred začetkom novega programa se prepričajte, da je pomivalno sredstvo v predalu za pomivalno sredstvo.

## Konec programa

Ko se program zaključi, se na prikazovalniku prikaže 0:00. Indikatorji faz ugasnejo.

Nobena tipka ne deluje, razen tipke za vklop/izklop.

1. Pritisnite tipko za vklop/izklop ali počakajte, da funkcija Auto Off samodejno izklopi napravo. Če odprete vrata pred vklopom funkcije Auto Off, se naprava samodejno izklopi.
2. Zaprite pipo.

# 10. NAMIGI IN NASVETI

## 10.1 Splošno

Naslednji nasveti zagotavljajo najboljše rezultate pomivanja in sušenja pri vsakodnevni uporabi in pomagajo tudi varovati okolje.

- Velike ostanke hrane s posode odstranite v koš za smeti.
- Posode ne izpirajte predhodno ročno. Po potrebi uporabite program predpomivanja (če je na voljo) ali izberite program s fazo predpomivanja.
- Vedno izkoristite celoten prostor v košarah.
- Posodo zlagajte v pomivalni stroj tako, da bo voda iz šob brizgalne ročice prišla do vseh delov posode in jih pomila. Predmeti se ne smejo dotikati ali prekrivati drug drugega.

- Pomivalno sredstvo, sredstvo za izpiranje in sol lahko uporabljate ločeno ali pa uporabite kombinirane tablete (npr. »3v1«, »4v1«, »Vse v enem«). Sledite navodilom z embalaže.
- Izberite program glede na vrsto posode in stopnjo umazanosti. Program ECO vam omogoča najvarčnejšo porabo vode in energije za običajno umazana porcelan in jedilni pribor.

## 10.2 Uporaba soli, sredstva za izpiranje in pomivalnega sredstva

- Uporabljajte le sol, sredstvo za izpiranje in pomivalno sredstvo za pomivalni stroj. Drugi izdelki lahko poškodujejo napravo.

- Kombinirane tablete so običajno primerne na območjih s trdoto vode do 21 °dH. Na območjih, kjer je ta meja presežena, je treba poleg kombiniranih tablet uporabiti tudi sredstvo za izpiranje in sol. Vendar pa na območjih s trdo in zelo trdo vodo priporočamo ločeno uporabo pomivalnega sredstva (prašek, gel, tablete brez dodatnih funkcij), sredstva za izpiranje in soli za najboljše rezultate pomivanja in sušenja.
- Tablete se pri kratkih programih ne raztopijo v celoti. Da bi preprečili ostanke pomivalnega sredstva na namiznem priboru, priporočamo, da tablete uporabljate pri dolgih programih.
- Ne uporabite več kot pravo količino pomivalnega sredstva. Oglejte si navodila na embalaži pomivalnega sredstva.
- V napravo ne dajajte predmetov iz lesa, roževine, aluminija, kositra in bakra.
- V napravo ne dajajte predmetov, ki lahko vpijejo vodo (gobe, gospodinjne krpe).
- Velike ostanke hrane s posode odstranite v koš za smeti.
- Zažgane ostanke hrane na posodi pred pomivanjem namočite v vodi.
- Votle predmete (npr. skodelice, kozarce in ponve) postavite z odprtino navzdol.
- Kozarci se ne smejo medsebojno dotikati.
- Jedilni pribor in majhne predmete vstavite v košarico za jedilni pribor.
- Lahke predmete zložite v zgornjo košaro. Poskrbite, da se predmeti ne bodo premikali.
- Pred vklopom programa se prepričajte, da se obe brizgalni ročici lahko neovirano vrtita.

### 10.3 Kaj storiti v primeru, da želite prenehati uporabljati kombinirane tablete

Pred začetkom ločene uporabe pomivalnega sredstva, soli in sredstva za izpiranje naredite naslednje:

1. Nastavite najvišjo stopnjo sistema za mehčanje vode.
2. Preverite, ali sta posoda za sol in predal sredstva za izpiranje polna.
3. Zaženite najkrajši program s fazo izpiranja. Ne dodajte pomivalnega sredstva in ne zlagajte posode v košari.
4. Ko se program zaključi, sistem za mehčanje vode prilagodite trdoti vode v vašem kraju.
5. Prilagodite sproščeno količino sredstva za izpiranje.
6. Vklopite doziranje sredstva za izpiranje.

### 10.4 Polnjenje košar

- Napravo uporabljajte le za pomivanje predmetov, ki so primerni za pomivanje v pomivalnem stroju.

### 10.5 Pred vklopom programa

Poskrbite za naslednje:

- Da so filtri čisti in pravilno nameščeni.
- Da je pokrov posode za sol povsem pravit.
- Da brizgalni ročici nista zamašeni.
- Da sta prisotna sol in sredstvo za izpiranje za pomivalni stroj (razen če uporabljate kombinirane tablete).
- Da so predmeti v košarah pravilno zloženi.
- Da je program primeren za zloženo posodo in stopnjo umazanosti.
- Da je uporabljena prava količina pomivalnega sredstva.

### 10.6 Praznjenje košar

1. Pustite, da se posoda ohladi, preden jo vzamete iz pomivalnega stroja. Vročna posoda se hitro poškoduje.
2. Najprej izpraznite spodnjo in potem zgornjo košaro.



Ob koncu programa se lahko na straneh in vratih naprave še vedno nahaja voda.

# 11. VZDRŽEVANJE IN ČIŠČENJE



## OPOZORILO!

Pred vzdrževanjem izklopite napravo in iztaknite vtič iz vtičnice.



Umazani filtri in zamašene brizgalne ročice poslabšajo kakovost pomivanja. Občasno jih preverite in po potrebi očistite.

## 11.1 Čiščenje filtrov

Filtrirni sistem je sestavljen iz treh delov.

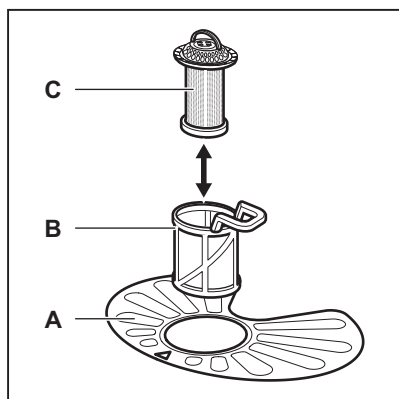

1. Filter (B) obrnite v nasprotni smeri urnega kazalca in ga odstranite.

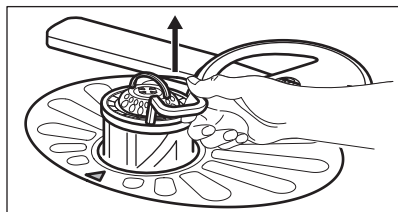
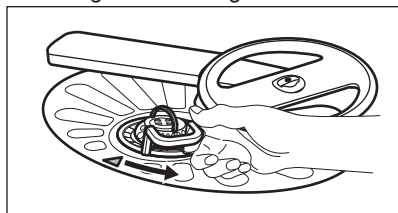

2. Odstranite filter (C) iz filtra (B).
3. Odstranite ploščati filter (A).

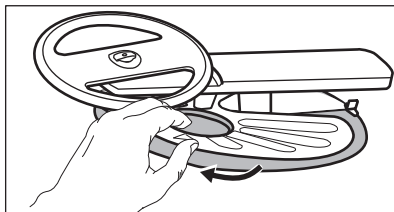

4. Operite filtre.

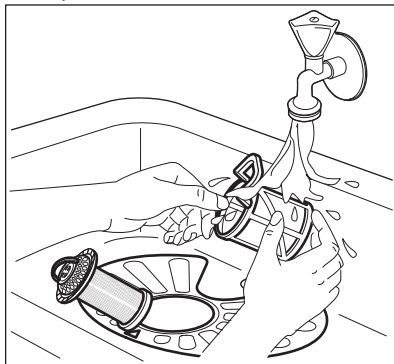

5. Prepričajte se, da v odvodni odprtini ali okrog nje ni ostankov hrane ali umazanije.
6. Namestite nazaj ploščati filter (A). Poskrbite, da bo pravilno nameščen pod vodili.

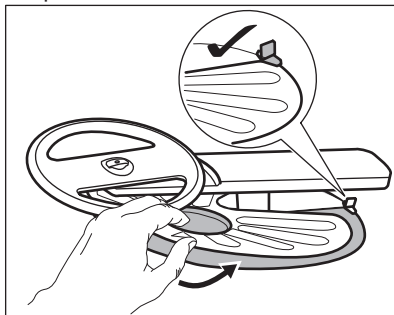

7. Ponovno sestavite filtra (B) in (C).
8. Filter (B) vstavite nazaj v ploščati filter (A). Obračajte ga v smeri urnega kazalca, dokler se ne zaskoči.

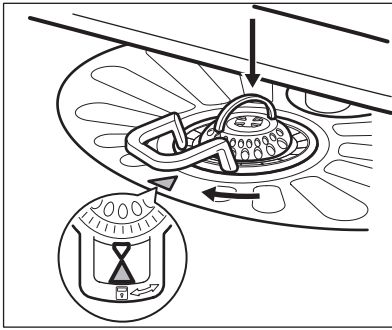
**POZOR!**

Napačen položaj filtrov lahko povzroči slabe rezultate pomivanja in poškodbo naprave.

## 11.2 Čiščenje zgornje brizgalne ročice

Priporočamo redno čiščenje zgornje brizgalne ročice, da umazanija ne zamaši luknjic.

Zamašene luknjice lahko pripeljejo do nezadovoljivih rezultatov pomivanja.

1. Izvlecite zgornjo košaro.
2. Če želite ločiti brizgalno ročico od košare, jo potisnite navzgor v smeri, kot prikazuje spodnja puščica, in jo hkrati obrnite v smeri urnega kazalca.

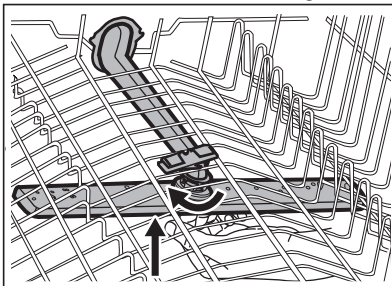

3. Brizgalno ročico operite pod tekočo vodo. S tankim koničastim predmetom, npr. zobobrcem, iz luknjic odstranite delce umazanije.

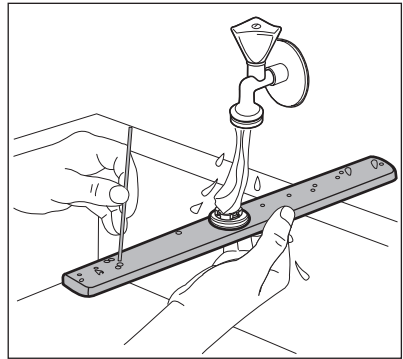

4. Če želite brizgalno ročico ponovno namestiti na košaro, jo potisnite navzgor v smeri, kot prikazuje spodnja puščica, in jo hkrati obračajte v nasprotni smeri urnega kazalca, dokler se ne zaskoči.

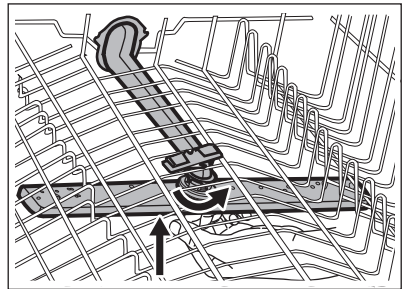

## 11.3 Čiščenje zunanjih površin

- Napravo očistite z vlažno mehko krpo.
- Uporabljajte samo nevtralna čistilna sredstva.
- Za čiščenje ne uporabljajte abrazivnih čistil, grobih gobic ali topil.

## 11.4 Čiščenje notranjosti

- Z mehko vlažno krpo previdno očistite napravo, vključno z gumijastim tesnilom vrat.
- Če redno uporabljate kratke programe, lahko v notranjosti naprave ostanejo ostanki maščob in vodnega kamna. Če želite to preprečiti, priporočamo, da vsaj dvakrat na mesec zaženete dolg program.
- Da bi ohranili najboljšo učinkovitost svoje naprave, priporočamo, da mesečno uporabite posebno čistilo za

pomivalne stroje. Natančno upoštevajte navodila z embalaže izdelka.

## 12. ODPRAVLJANJE TEŽAV

Če se naprava ne zažene ali se ustavi med delovanjem. Preden se obrnete na pooblaščen servisni center, preverite, ali lahko sami rešite težavo s pomočjo informacij v razpredelnici.



### OPOZORILO!

Zaradi neustrezno opravljenih popravil lahko pride do resne ogroženosti uporabnika. Vsa popravila mora izvesti strokovno usposobljena oseba.

**Pri nekaterih težavah se na prikazovalniku izpiše opozorilna koda.**

**Večino težav, ki se lahko pojavijo, je mogoče rešiti brez pomoči pooblaščenega servisnega centra.**

Težava in opozorilna koda	Možen vzrok in rešitev
Naprave ne morete vklopiti.	<ul style="list-style-type: none"> <li>• Poskrbite, da bo vtič vtaknjen v vtičnico.</li> <li>• Prepričajte se, da v omarici z varovalkami ni poškodovane varovalke.</li> </ul>
Program se ne zažene.	<ul style="list-style-type: none"> <li>• Poskrbite, da bodo vrata naprave zaprta.</li> <li>• Pritisnite <b>Start</b>.</li> <li>• Če je nastavljen zamik vklopa, nastavitev preključite ali počakajte, da se odštevanje konča.</li> <li>• Naprava je začela postopek polnjenja sistema za mehčanje vode. Postopek traja približno pet minut.</li> </ul>
Naprava se ne napolni z vodo. Na prikazovalniku se prikaže <b>E0</b> .	<ul style="list-style-type: none"> <li>• Preverite, ali je pipa odprta.</li> <li>• Prepričajte se, da tlak dovoda vode ni prenizek. Za te informacije se obrnite na krajevno vodovodno podjetje.</li> <li>• Prepričajte se, da pipa ni zamašena.</li> <li>• Prepričajte se, da filter v cevi za dovod vode ni zamašen.</li> <li>• Prepričajte se, da cev za dovod vode ni prepognjena ali ukrivljena.</li> </ul>
Naprava ne izčrpa vode. Na prikazovalniku se prikaže <b>E20</b> .	<ul style="list-style-type: none"> <li>• Prepričajte se, da sifon ni zamašen.</li> <li>• Prepričajte se, da filter v cevi za odvod vode ni zamašen.</li> <li>• Prepričajte se, da notranji filtrirni sistem ni zamašen.</li> <li>• Prepričajte se, da cev za odvod vode ni prepognjena ali ukrivljena.</li> </ul>

Težava in opozorilna koda	Možen vzrok in rešitev
Vklapljen je zaščitni sistem za zaporo vode. Na prikazovalniku se prikaže <b>30</b> .	<ul style="list-style-type: none"> <li>• Zaprite pipo in se obrnite na pooblaščen servisni center.</li> </ul>
Naprava se med delovanjem večkrat izklopi in vklopi.	<ul style="list-style-type: none"> <li>• To je povsem običajno. Zagotavlja optimalne rezultate pomivanja in prihranek energije.</li> </ul>
Program traja predolgo.	<ul style="list-style-type: none"> <li>• Izberite funkcijo TimeManager, da skrajšate čas trajanja programa.</li> <li>• Če je nastavljena funkcija zamika vklopa, nastavev preključite ali počakajte, da se odštevanje konča.</li> </ul>
Preostali čas na prikazovalniku se zviša in skoči skoraj na čas konca programa.	<ul style="list-style-type: none"> <li>• To ni okvara. Naprava deluje pravilno.</li> </ul>
Funkcije programa je treba vsakokrat znova nastaviti.	<ul style="list-style-type: none"> <li>• Če želite shraniti svojo priljubljeno konfiguracijo, uporabite funkcijo MyFavourite.</li> </ul>
Pri vratih naprave prihaja do manjšega iztekanja.	<ul style="list-style-type: none"> <li>• Naprava ni poravnana. Odvijte ali privijte nastavljive noge (če obstajajo).</li> <li>• Vrata naprave niso naravnana sredinsko glede na kad. Nastavite zadnjo nogu (če obstaja).</li> </ul>
Vrata naprave se težko zaprejo.	<ul style="list-style-type: none"> <li>• Naprava ni poravnana. Odvijte ali privijte nastavljive noge (če obstajajo).</li> <li>• Deli namiznega pribora gledajo iz košar.</li> </ul>
Iz naprave prihaja ropota-joč/razbijajoč zvok.	<ul style="list-style-type: none"> <li>• Namizni pribor ni pravilno zložen v košarah. Oglejte si list z navodili za polnjenje košar.</li> <li>• Poskrbite, da se bosta brizgalni ročici lahko neovirano vrteli.</li> </ul>
Naprava sproži odklopnik.	<ul style="list-style-type: none"> <li>• Tok ni dovolj močan, da bi hkrati oskrboval vse naprave v uporabi. Preverite tok v vtičnici in zmogljivost merilne naprave ali pa izklopite eno od naprav v uporabi.</li> <li>• Notranja elektronska okvara naprave. Obrnite se na pooblaščen servisni center.</li> </ul>



Za druge možne vzroke si oglejte »**Pred prvo uporabo**«, »**Vsakodnevna uporaba**« ali »**Namigi in nasveti**«.

Ko preverite napravo, jo izklopite in vklopite. Če se težava ponovi, se obrnite na pooblaščen servisni center.

Za opozorilne kode, ki niso opisane v razpredelnici, se obrnite na pooblaščen servisni center.

## 12.1 Rezultati pomivanja in sušenja niso zadovoljivi

Težava	Možen vzrok in rešitev
Slabi rezultati pomivanja.	<ul style="list-style-type: none"> <li>Oglejte si »<b>Vsakodnevna uporaba</b>«, »<b>Namigi in nasveti</b>« ter list z navodili za polnjenje košar.</li> <li>Uporabite intenzivnejše programe pomivanja.</li> <li>Očistite brizgalne šobe in filter. Oglejte si »<b>Vzdrževanje in čiščenje</b>«.</li> </ul>
Slabi rezultati sušenja.	<ul style="list-style-type: none"> <li>Namizni pribor ste predolgo pustili v zaprti napravi.</li> <li>Ni sredstva za izpiranje ali pa je odmerek le-tega premajhen. Doziranje sredstva za izpiranje nastavite na višjo raven.</li> <li>Plastične predmete boste morali morda obrisati s krpo.</li> <li>Za najboljše rezultate sušenja vklopite funkcijo XtraDry.</li> <li>Priporočamo, da vedno uporabite sredstvo za izpiranje, celo v kombinaciji s kombiniranimi tabletami.</li> </ul>
Na kozarcih in posodi nastanejo beli pasovi ali modrikast sloj.	<ul style="list-style-type: none"> <li>Preveč sproščenega sredstva za izpiranje. Stopnjo doziranja sredstva za izpiranje nastavite na nižjo.</li> <li>Pomivalnega sredstva je preveč.</li> </ul>
Na kozarcih in posodi nastanejo madeži in posušene vodne kapljice.	<ul style="list-style-type: none"> <li>Premalo sproščenega sredstva za izpiranje. Stopnjo doziranja sredstva za izpiranje nastavite na višjo.</li> <li>Vzrok je lahko v kakovosti sredstva za izpiranje.</li> </ul>
Posoda je mokra.	<ul style="list-style-type: none"> <li>Za najboljše rezultate sušenja vklopite funkcijo XtraDry.</li> <li>Program nima faze sušenja ali pa ima fazo sušenja z nizko temperaturo.</li> <li>Predal sredstva za izpiranje je prazen.</li> <li>Vzrok je lahko v kakovosti sredstva za izpiranje.</li> <li>Vzrok je lahko v kakovosti kombiniranih tablet. Preizkusite drugo znamko ali pa vklopite doziranje sredstva za izpiranje in uporabite sredstvo za izpiranje skupaj s kombiniranimi tabletami.</li> <li>Vrata pomivalnega stroja pustite pred odstranitvijo namiznega pribora nekaj časa priprta.</li> </ul>
Notranjost naprave je mokra.	<ul style="list-style-type: none"> <li>To ni okvara naprave. To povzroča vlaga v zraku, ki kondenzira na stenah.</li> </ul>
Nenavadno penjenje med pomivanjem.	<ul style="list-style-type: none"> <li>Uporabljajte samo pomivalna sredstva za pomivalne stroje.</li> <li>Predal sredstva za izpiranje pušča. Obrnite se na pooblaščen servisni center.</li> </ul>



Težava	Možen vzrok in rešitev
Na priboru so sledi rje.	<ul style="list-style-type: none"> <li>V vodi za pomivanje je preveč soli. Oglejte si »<b>Sistem za mehčanje vode</b>«.</li> <li>Srebrni jedilni pribor in pribor iz nerjavnega jekla ste zložili skupaj. Srebrnih predmetov in predmetov iz nerjavnega jekla ne zlagajte tesno skupaj.</li> </ul>
Ob koncu programa so v predalu za pomivalno sredstvo prisotni ostanki pomivalnega sredstva.	<ul style="list-style-type: none"> <li>Tableta je obtičala v predalu in je zato voda ni povsem izprala.</li> <li>Voda ne more izprati pomivalnega sredstva iz predala. Prepričajte se, da brizgalna ročica ni blokirana ali zamašena.</li> <li>Poskrbite, da predmeti v košarah ne bodo preprečili pokrovu predala za pomivalno sredstvo, da bi se odprl.</li> </ul>
Neprijetne vonjave v napravi.	<ul style="list-style-type: none"> <li>Oglejte si »<b>Čiščenje notranjosti</b>«.</li> </ul>
Sledi vodnega kamna na namiznem priboru, v kadi in na notranji strani vrat.	<ul style="list-style-type: none"> <li>Oglejte si »<b>Sistem za mehčanje vode</b>«.</li> </ul>
Moten, obledel ali okrušen namizni pribor.	<ul style="list-style-type: none"> <li>Poskrbite, da boste v pomivalnem stroju pomivali samo predmete, primerne za pomivanje v pomivalnem stroju.</li> <li>Košare polnite in praznite previdno. Oglejte si list z navodili za polnjenje košar.</li> <li>Občutljive predmete zložite v zgornjo košaro.</li> </ul>



Za druge možne vzroke si oglejte »**Pred prvo uporabo**«, »**Vsakodnevna uporaba**« ali »**Namigi in nasveti**«.

## 13. TEHNIČNE INFORMACIJE

Mere	Širina / višina / globina (mm)	596 / 850 / 610
Priključitev na električno napetost <sup>1)</sup>	Napetost (V)	220 - 240
	Frekvenca (Hz)	50
Tlak vode	bar (najnižji in najvišji)	0.5 - 8
	MPa (najnižji in najvišji)	0.05 - 0.8
Dovod vode	Hladna ali vroča voda <sup>2)</sup>	največ 60 °C
Zmogljivost	Pogrinjkov	13
Poraba energije	Način stanja vklopa (W)	5.0

Poraba energije	Način izklopa (W)	0.10
-----------------	-------------------	------

- 1) Za druge vrednosti si oglejte ploščico za tehnične navedbe.
- 2) Če se vroča voda ogreva s pomočjo nadomestnih virov energije (npr. sončnih plošč ali vetrne elektrarne), uporabite priključitev na vročo vodo, da zmanjšate porabo energije.

## 14. SKRB ZA OKOLJE

Reciklirajte materiale, ki jih označuje simbol . Embalažo odložite v ustrezne zabojnike za reciklažo. Pomagajte zaščititi okolje in zdravje ljudi ter reciklirati odpadke električnih in elektronskih naprav. Naprav, označenih

s simbolom , ne odstranjujte z gospodinjskimi odpadki. Izdelek vrnite na krajevno zbirališče za recikliranje ali se obrnite na občinski urad.



[www.electrolux.com/shop](http://www.electrolux.com/shop)



117899044-A-392015

