

**SIEMENS**



# Myčka nádobí

**SN878D01PE**

[www.siemens-home.com/cz](http://www.siemens-home.com/cz)

cs Návod k použití



4 2 4 2 0 0 3 6 8 4 9 6 2

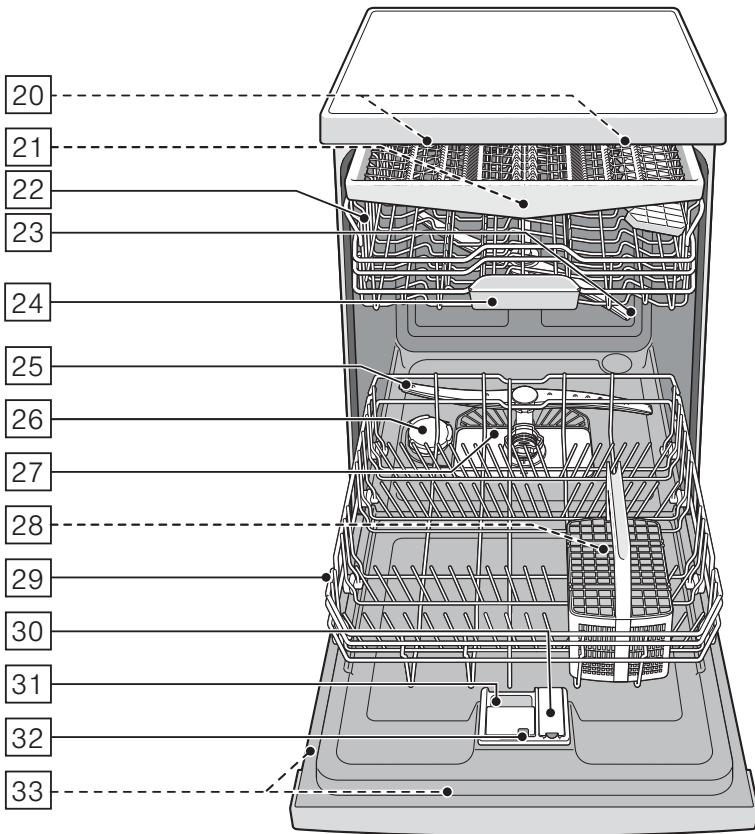
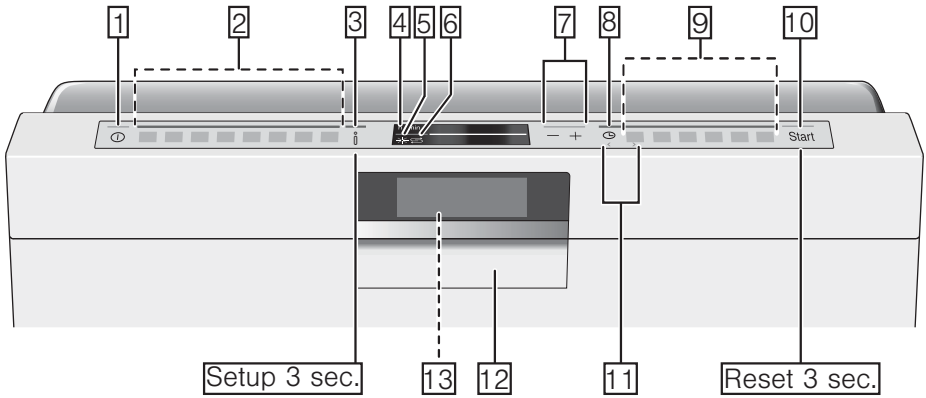

# Obsah

	<b>Použití k určenému účelu</b> . . . . . 5		<b>Nádoby</b> . . . . . 17
	<b>Bezpečnostní pokyny</b> . . . . . 5	Není vhodné . . . . . 17	Poškození sklenic a nádobí . . . . . 17
Dříve než spotřebič uvedete do provozu . . . . . 5	Při dodání: . . . . . 5	Uložení nádobí . . . . . 18	Horní koš na nádobí . . . . . 18
Při instalaci . . . . . 5	V denním provozu . . . . . 6	Spodní koš na nádobí . . . . . 18	Koš na příbory . . . . . 19
Při vzniklých škodách . . . . . 7	Při likvidaci . . . . . 7	Příborová zásuvka . . . . . 19	Etažér . . . . . 20
Zablokování dvířek . . . . . 8		Sklopné trny . . . . . 20	Držák malých předmětů . . . . . 20
<b>Ochrana životního prostředí</b> . . . 10	Obal . . . . . 10	Odkládání nožů . . . . . 21	Ostříkovací hlava na plechy na pečení . . . . . 21
Staré spotřebiče . . . . . 10		Vyklizení nádobí . . . . . 22	Přestavení výšky koše . . . . . 22
<b>Seznámení se spotřebičem</b> . . . 10	Automatické otevření dvířek . . . . . 10		<b>Mycí prostředek</b> . . . . . 24
Eco sušení . . . . . 10	Ovládací panel . . . . . 10	Plnění mycího prostředku . . . . . 24	Kombinovaný mycí prostředek . . . . . 25
Vnitřní prostor myčky nádobí . . . . . 11	Infotlačítko . . . . . 11		<b>Přehled programů</b> . . . . . 26
Nastavení času . . . . . 11	První uvedení do provozu . . . . . 12	Volba programu . . . . . 27	Upozornění pro zkušební ústavy . . . . . 27
Nastavení . . . . . 13		<b>P+</b> <b>Přídavné funkce</b> . . . . . 28	Úspora času (VarioSpeed Plus) . . . . . 28
<b>Změkčovací zařízení / speciální sůl</b> . . . . . 14	Tabulka tvrdosti vody . . . . . 14	Poloviční náplň . . . . . 28	HygienePlus (HygienePlus) . . . . . 28
Nastavení změkčovacího zařízení . . . 15	Použití speciální soli . . . . . 15	IntensiveZone . . . . . 28	Extra sušení . . . . . 28
Sredstvo za pranje sa sonom komponentom . . . . . 15	Vypnutí ukazatel změkčování vody . . 16	Úspora energie . . . . . 28	
	<b>Leštidlo</b> . . . . . 16		
Nastavení množství leštidla . . . . . 16	Vypnutí ukazatele doplnění leštidla . . . . . 17		

 <b>Obsluha spotřebiče. . . . .</b>	<b>29</b>	 <b>Porucha, co je nutno udělat? . . .</b>	<b>35</b>
Programová data . . . . .	29	Poruchové hlášení . . . . .	35
Změna nastavení . . . . .	29	Čerpadlo odpadní vody . . . . .	36
Otevření dvířek . . . . .	29	Tabulka závad . . . . .	37
Aqua-Senzor . . . . .	29	 <b>Zákaznický servis . . . . .</b>	<b>46</b>
Zobrazení času . . . . .	29	 <b>Instalace a připojení . . . . .</b>	<b>47</b>
Nastavení čidla . . . . .	30	Rozsah dodávky . . . . .	47
Extra sušení . . . . .	30	Bezpečnostní pokyny . . . . .	47
Eco prognóza . . . . .	30	Dodání . . . . .	47
AutoPower Off . . . . .	30	Technické údaje . . . . .	47
Emotion Light . . . . .	30	Postavení . . . . .	48
Přední displej . . . . .	30	Přípojka pro odtok . . . . .	48
Timelight . . . . .	31	Přípojka pitné vody . . . . .	48
Infolight . . . . .	31	Přípojka teplé vody . . . . .	49
Změna spouštěcího programu . . . . .	31	Připojení k elektrické síti . . . . .	49
Hlasitost signalizace . . . . .	31	Demontáž . . . . .	50
Hlasitost tlačítek . . . . .	31	Přeprava . . . . .	50
Dětská pojistka . . . . .	31	Odolnost proti mrazu (Vyprázdnění spotřebiče) . . . . .	50
Eco sušení . . . . .	31		
Pozdravení . . . . .	31		
Nastavení ze závodu . . . . .	32		
Zapnutí spotřebiče . . . . .	32		
Předvolba času . . . . .	32		
Ukončení programu . . . . .	32		
Vypnutí spotřebiče . . . . .	32		
Přerušování programu . . . . .	33		
Přerušování programu . . . . .	33		
Změna programu . . . . .	33		
 <b>Čištění a údržba . . . . .</b>	<b>33</b>		
Celkový stav spotřebiče . . . . .	33		
Speciální sůl a leštadlo . . . . .	34		
Sítka . . . . .	34		
Ostříkovací ramena . . . . .	35		



## Použití k určenému účelu

- Tento spotřebič je určen pro použití v domácnosti a domácím prostředí.
- Používejte myčku nádobí pouze v domácnosti a pouze k uvedenému účelu: k mytí nádobí v domácnosti.



## Bezpečnostní pokyny

Děti od 8 let nebo osoby, které z důvodu svých fyzických, sensorických nebo duševních schopností nebo své ne zkušenosti nebo neznalosti nejsou schopné spotřebič ovládat, nesmí tento spotřebič bez dohledu nebo pokynu odpovědné osoby používat.

## Dříve než spotřebič uvedete do provozu

Přečtěte si pozorně návod k použití a montážní návod! Obsahují důležité informace o postavení, použití a údržbě spotřebiče.

Uchovejte všechny podklady pro pozdější použití nebo pro následujícího majitele.

## Při dodání:

1. Okamžitě zkontrolujte obal a myčku nádobí z hlediska poškození při přepravě. Neuvádějte poškozený spotřebič do provozu, nýbrž se spojte s Vaším dodavatelem.
2. Zlikvidujte prosím předpisově obalový materiál.
3. Obal a jeho části nepřenechávejte hrajícím si dětem. Hrozí nebezpečí udušení skládanými kartony a fóliemi.

## Při instalaci

- Dbejte na to, že zadní strana myčky nádobí není po instalaci volně přístupná (ochrana proti dotyku kvůli horkému povrchu).
- Proveďte postavení a připojení podle návodu k instalaci a montážního návodu.
- Při instalaci musí být myčka nádobí odpojená od sítě.
- Zajistěte, aby zemnicí systém elektrické domovní instalace byl předpisově nainstalován.
- Elektrické podmínky připojení musí souhlasit s údaji na typovém štítku **33** myčky nádobí.

- Bude-li síťový přívod tohoto spotřebiče poškozen, musí se vyměnit za speciální přípojku.  
Aby se zabránilo ohrožení, smí se zakoupit pouze v zákaznickém servisu.
- Jestliže se má myčka nádobí vestavět do vysoké skříňe, musí se tato skříň náležitě upevnit.
- Bude-li myčka nádobí namontovaná pod nebo nad jiné domácí spotřebiče, dodržujte informace k montáži v kombinaci s myčkou nádobí v montážním návodu příslušného spotřebiče.
- Dodržujte dále také montážní návody k myčce nádobí, aby byl zaručen spolehlivý provoz všech spotřebičů.
- Nejsou-li k dispozici žádné informace nebo neobsahuje-li montážní návod žádné odpovídající pokyny, musíte se obrátit na výrobce těchto spotřebičů, abyste zajistili, že myčku nádobí lze namontovat nad nebo pod tyto spotřebiče.
- Nemůžete-li získat žádné informace od výrobce, nesmíte myčku nádobí namontovat nad nebo pod tyto spotřebiče.
- Když namontujete nad myčku nádobí mikrovlnnou troubu, může dojít k jejímu poškození.
- Vestavné a integrovatelné spotřebiče instalujte pouze pod spojitě pracovní desky, které jsou sešroubovány se sousedními skříňkami, aby byla zajištěna stabilita.
- Neinstalujte spotřebič v blízkosti tepelných zdrojů (otopná tělesa, zásobníky tepla, sporáky nebo jiné spotřebiče, vytvářející teplo) a nemontujte jej pod varné pole.
- Po instalaci myčky nádobí musí být zástrčka volně přístupná. → "*Připojení k elektrické síti*" na straně 49
- U některých modelů: Plastové pouzdro na vodní přípojce obsahuje elektrický ventil. V přívodní hadici se nacházejí elektrická přípojná vedení. Přívodní hadici neřežte. Neponořujte plastové pouzdro do vody.

## V denním provozu

Dodržujte bezpečnostní pokyny a pokyny k použití na obalech mycích a lešticích prostředků.

## Při vzniklých škodách

- Opravy a zásahy směřjí provádět pouze odborníci. K tomuto účelu musí být spotřebič odpojen od sítě. Vytáhněte síťovou zástrčku nebo vypněte pojistkový automat. Zavřete vodovodní kohoutek.
- Při poškozeních, speciálně ovládacího panelu (trhliny, díry, vylomená tlačítka) nebo omezení funkce dvířek, se spotřebič již nesmí provozovat. Vytáhněte síťovou zástrčku nebo vypněte pojistkový automat. Zavřete vodovodní kohoutek, zavolejte zákaznický servis.

## Při likvidaci

1. Učiňte dosloužilé spotřebiče okamžitě nepoužitelnými, aby se tím vyloučily pozdější úrazy.
2. Dopravte spotřebič k řádné likvidaci.

## Varování

### Nebezpečí poranění!

- Aby se zabránilo poranění např. vlivem klopýtnutí, měla by se myčka nádobí otevírat pouze krátkodobě k naplnění nebo vyklizení.
- Nože a jiné kuchyňské náčiní s ostrými špičkami se v košíku na příbory\* [28] musí uložit špičkami směrem dolů nebo v odkládání nožů\*, příp. v příborové zásuvce\* [21] uspořádat do vodorovné polohy.
- Nesedejte si nebo nestoupejte na otevřená dvířka.
- U volně stojících spotřebičů dbejte na to, aby nebyly přeplněné koše. Spotřebič se může převrátit.
- Nestojí-li spotřebič ve výklenku a tím je přístupná boční stěna, musí se z bezpečnostních důvodů oblast závěsu dvířek z boku zakrýt (nebezpečí poranění). Kryty obdržíte jako zvláštní příslušenství v zákaznickém servisu nebo ve specializovaných prodejnách.

\* podle varianty vybavení Vaší myčky nádobí

### **Varování**

#### **Nebezpečí výbuchu!**

Nedávejte do mycího prostoru žádné rozpouštědlo. Hrozí nebezpečí výbuchu.

### **Varování**

#### **Nebezpečí opaření!**

Za chodu programu otvírejte dvířka myčky nádobí opatrně. Hrozí nebezpečí, že ze spotřebiče vystříkne horká voda.

### **Varování**

#### **Nebezpečí pro děti!**

- Používejte dětskou pojistku, je-li k dispozici.
- Nedovolte dětem, aby si hrály se spotřebičem nebo jej obsluhovaly.
- Udržujte děti v dostatečné vzdálenosti od mycího prostředku a leštidla. Tyto mycí prostředky mohou způsobit poleptání v ústech, hrtanu a očích nebo vést k udušení.
- Zabraňte přístupu dětí k otevřené myčce nádobí. V myčce nádobí mohou být malé části, které by děti mohly spolknout a voda ve vnitřním prostoru není pitná, mohly by se v ní nacházet zbytky mycího prostředku.
- Dbejte na to, aby děti nesahaly do záchytné misky na tablety [24]. Malé prsty by se mohly přiskřípnout v zářezech.

- Při otevření a zavření dvířek u výškově vestavěného spotřebiče dbejte na to, aby děti nebyly sevřeny nebo přimáčknuty mezi dvířky spotřebiče a pod nimi ležícími dveřmi skříně.
- Děti se mohou v myčce nádobí zavřít (nebezpečí udušení) nebo se dostat do jiných nebezpečných situací. U vysloužilých spotřebičů proto: Vytáhněte síťovou zástrčku, odřízněte síťový kabel a odstraňte jej. Zámek dvířek zničte tak, aby se dvířka dále nedala zavřít.

#### **Dětská pojistka (zablokování dvířek) \***

Dětská pojistka (zablokování dveří) chrání děti před možným nebezpečím způsobeným myčkou nádobí.

### **Varování**

#### **Nebezpečí udušení!**

Děti se mohou v myčce nádobí zavřít a udusit. Při opuštění myčky nádobí vždy úplně zavřete dvířka spotřebiče.



### Dětskou pojistku aktivujte takto (zablokování dveří):

1. Táhněte úchytku dětské pojistky směrem k sobě (1).
  2. Zavřete dvířka (2).
- Dětská pojistka je aktivní.

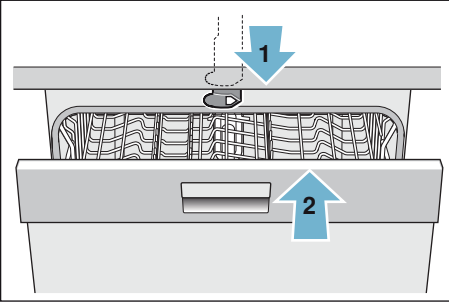

### Dveře s aktivovanou dětskou pojistkou otevřete takto (zablokování dveří):

1. Táhněte úchytku dětské pojistky směrem doprava (1).
2. Otevřete dvířka (2).

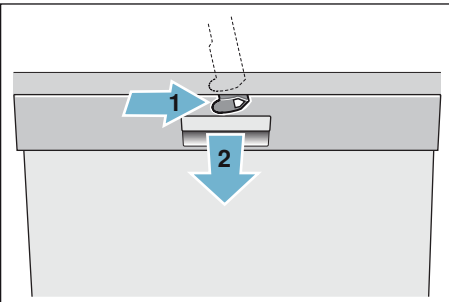

### Dětskou pojistku deaktivujte takto (zablokování dveří):

1. Táhněte úchytku dětské pojistky směrem doprava (1).
  2. Tlačte úchytku dětské pojistky směrem dozadu (2).
- Dětská pojistka je deaktivována.

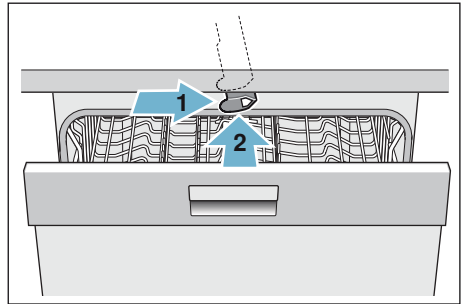

\* podle varianty vybavení Vaší myčky nádobí



## Ochrana životního prostředí

Jak obal nových spotřebičů, tak také staré spotřebiče obsahují cenné suroviny a recyklovatelné materiály.

Zlikvidujte prosím jednotlivé díly rozdělené podle druhů.

O aktuálních možnostech likvidace se prosím informujte u Vašeho odborného prodejce nebo u Vašeho obecního úřadu nebo městského zastupitelství.

### Obal

Všechny plastové díly spotřebiče jsou označeny mezinárodně normovanou značkou (např. "PS" polystyrén). Při likvidaci spotřebiče je tím možné rozdělení podle čistých druhů plastových odpadů.

Dodržujte prosím bezpečnostní pokyny pod bodem "Při dodání" → *Strana 5*.

### Staré spotřebiče

Dodržujte prosím bezpečnostní pokyny pod bodem "Při likvidaci" → *Strana 7*.



Tento spotřebič je označen podle evropské směrnice 2012/19/EU o odpadních elektrických a elektronických zařízeních (waste electrical and electronic equipment –WEEE). Směrnice platná v zemích EU udává způsob navrácení nebo recyklace zařízení, která už dosloužila.



## Seznámení se spotřebičem

Vyobrazení ovládacího panelu a vnitřního prostoru spotřebiče se nachází vpředu na obalu. Na jednotlivé pozice bude upozorněno v textu.

### Automatické otevření dvířek

Aby se umožnilo bezúchytkové otevření, je spotřebič vybaven automatickým otevřením dvířek. Zatlačte nahore uprostřed na dvířka a spotřebič se sám otevře.

### Eco sušení

Vaše myčka nádobí je vybavená funkcí Eco sušení. Pokud jste zvolili program Eco 50°, otevřou se dvířka po ukončení programu automaticky. Funkci Eco sušení můžete zapnout nebo vypnout → "Obsluha spotřebiče" na straně 29.

### Ovládací panel

Viz obrázek → *Strana 2*

- 1 Vypínač ZAP./VYP.
- 2 Programová tlačítka \*\*
- 3 Infotlačítko 
- 4 Okno ukazatele nahore
- 5 Ukazatel doplnění leštidla
- 6 Ukazatel doplnění soli
- 7 Nastavovací tlačítka
- 8 Předvolba času
- 9 Přídavné funkce \*\*
- 10 Tlačítko START
- 11 Tlačítko < >
- 12 Otvírač dvířek
- 13 Přední displej \*

\* podle varianty vybavení Vaší myčky nádobí

\*\* počet podle varianty vybavení Vaší myčky nádobí

## Vnitřní prostor myčky nádobí



Viz obrázek → *Strana 2*

- 20** Vnitřní osvětlení \*
- 21** Příborová zásuvka \*
- 22** Horní koš na nádobí
- 23** Horní ostříkovací rameno
- 24** Záchytná miska na tablety
- 25** Dolní ostříkovací rameno
- 26** Zásobní nádržka pro speciální sůl
- 27** Síta
- 28** Koš na příbory \*
- 29** Spodní koš na nádobí
- 30** Zásobní nádržka pro leštidlo
- 31** Komora pro mycí prostředek
- 32** Uzavírací zástrčka komory mycího prostředku
- 33** Typový štítek

\* podle varianty vybavení Vaší myčky nádobí

## Infotlačítko

Pomocí infotlačítka  si můžete nechat zobrazit dodatečné informace o programu.

- 1.** Stiskněte infotlačítko  **[3]**.
- 2.** Stiskněte programové tlačítko. Informace o zvoleném programu se zobrazí v okně ukazatele nahoře **[4]**.
- 3.** K opuštění stiskněte infotlačítko  **[3]**.

## Nastavení času

Při prvním uvedení do provozu se čas spustí ve 12:00 hod.

### Přesný čas nastavíte takto:

- 1.** Otevřete dvířka.
- 2.** Zapněte vypínač ZAP./VYP. **[1]**.
- 3.** Stiskněte infotlačítko  **[3]** 3 sekundy, až se v okně ukazatele nahoře **[4]** zobrazí následující text:

**Listování s < >**

**Nastavení s - +**

**Opuštění s Setup 3 sec.**

- 4.** Stiskněte tlačítko **>[1]** tolikrát, až se v okně ukazatele nahoře **[4]** zobrazí „Nastavení času“.
- 5.** Proveďte nastavení nastavovacími tlačítky **+ [7]**. Delším stisknutím nastavovacích tlačítek **+ [7]** se nastavené hodnoty mění v 10 minutových krocích.
- 6.** Stiskněte 3 sekundy infotlačítko  **[3]**.

Nastavená hodnota se uloží ve spotřebiči.

**Upozornění:** Pokud byl spotřebič delší dobu bez proudu, spustí se čas ve 12:00 hod. Nastavte čas.

## První uvedení do provozu

Při prvním zapnutí myčky nádobí se přímo dostanete do nastavení pro první uvedení do provozu. V okně ukazatele nahoře [4] se zobrazí následující text:

**Listování s < >**

**Nastavení s - +**

**Opuštění s Setup 3 sec.**

V níže uvedené tabulce jsou uvedena nutná nastavení pro první uvedení do provozu.

**Nastavení změníte takto:**

1. Stiskněte tlačítko >[1] tolikrát, až se zobrazí požadované nastavení.
2. Proveďte nastavení nastavovacími tlačítky + -[7].
3. Stiskněte 3 sekundy infotlačítko **i** [3].

Nastavená hodnota se uloží ve spotřebiči.

Nastavení První uvedení do provozu	Nastavení ze závodu	Infotext; stisknutím infotlačítka <b>i</b>
Jazyk/Language	Deutsch	Volba jazyka.
Formát času	24 h	12 h nebo 24 h.
Nastavení času	12:00	Nastavení aktuálního času.
Tvrdost vody	°dH 13 - 16 středně tvrdá	Přizpůsobení na místní tvrdost vody. Při použití multitablet zvolte stupeň 0 - 6.
Přidání leštidla	stupeň 5	Množství leštidla ovlivňuje sušení. Při použití multitablet zvolte stupeň 0.
Vodní přípojka *	Studená voda	Je možné připojení na teplou (40-60 °C) nebo studenou vodu (<40 °C).

\* podle varianty vybavení Vaší myčky nádobí

## Nastavení

Pro Vaše usnadnění má myčka nádobí určitá nastavení přednastavená. Tato nastavení ze závodu můžete změnit.

### Nastavení změníte takto:

1. Otevřete dvířka.
2. Zapněte vypínač ZAP./VYP.  1.
3. Stiskněte infotlačítko **i**  3 3 sekundy, až se v okně ukazatele nahore  4 zobrazí následující text:  
**Listování s < >**  
**Nastavení s - +**  
**Opuštění s Setup 3 sec.**
4. Stiskněte tlačítko **>**  11 tolikrát, až se zobrazí požadované nastavení.

5. Proveďte nastavení nastavovacími tlačítky **+**  7.
6. Stiskněte 3 sekundy infotlačítko **i**  3.

Nastavená hodnota se uloží ve spotřebiči.

Máte možnost znovu uvést všechna změněná nastavení do původního nastavení ze závodu.

**Upozornění:** Pokud Vaši myčku nádobí nastavíte do nastavení ze závodu, dostanete se přímo do nastavení pro první uvedení do provozu.

Nastavení	Nastavení ze závodu	Infotext; stisknutím infotlačítka <b>i</b>
Nastavení času	12:00	Nastavení aktuálního času.
Formát času	24 h	12 h nebo 24 h.
Zobrazení času	Čas	Zobrazení ukončení programu ukazatelem "Konec za" nebo "Konec v".
Jazyk/Language	Deutsch	Volba jazyka.
Tvrdost vody	°dH 13 - 16 středně tvrdá	Nastavení tvrdosti vody. Při použití multitablet zvolte nejnižší stupeň.
Přidání leštidla	stupeň 5	Množství leštidla ovlivňuje sušení. Při použití multitablet zvolte stupeň 0.
Nastavení čidla	Standard	Přizpůsobení detekce znečištění pro optimální výsledek mytí.
Extra sušení	vyp.	Zlepšené sušení, pro sklenice a plastové díly.
Vodní přípojka *	Studená voda	Je možné připojení na teplou (40-60 °C) nebo studenou vodu (<40 °C).
Eco prognóza	vyp.	Zobrazení spotřeby vody a energie.
Auto Power Off	Po jedné minutě	Automatické vypnutí spotřebiče po ukončeném mycím cyklu.
Emotion Light *	zap.	Osvětlení vnitřního prostoru.
Přední displej *	zap.	Ukazatel předního displeje je možné zrušit.
Timelight *	zap.	V průběhu programu jsou na podlahu promítány informace o stavu.

Nastavení	Nastavení ze závodu	Infotext; stisknutím infotlačítka <b>i</b>
Infolight *	zap.	K označení probíhajícího mycího cyklu se promítá světlo.
Spouštěcí program	Eco 50°	Po zapnutí se zobrazí naposled zvolený program.
Hlasitost signalizace *	stupeň 2	Hlasitost signálu při ukončení programu.
Hlasitost tlačítek	stupeň 2	Hlasitost při ovládání tlačítek.
Dětská pojistka *	vyp.	Aktivovaná dětská pojistka znesnadní otevření dveří.
Eco sušení	zap.	Automatické otevření dveří na konci Eco programu.
Pozdravení	zap.	Logo značky je možné při zapnutí spotřebiče zrušit.
Nastavení ze závodu	Resetovat	Resetovat na nastavení ze závodu.

\* podle varianty vybavení Vaší myčky nádobí

## Změkčovací zařízení / speciální sůl

Pro dobré výsledky mytí potřebuje myčka nádobí měkkou vodu, tedy chudou na vápno, jinak se na nádobí a vnitřních zásobnících usazují zbytky vápna. Vodovodní voda s více než 7° dH (1,2 mmol/l) se musí změkčovat. Děje se to pomocí speciální soli (regenerační sůl) ve změkčovacím zařízení myčky nádobí. Nastavení a tím potřebné množství soli je závislé na stupni tvrdosti Vaší vodovodní vody (viz následující tabulka tvrdosti vody).



## Tabulka tvrdosti vody

Hodnota tvrdosti vody °dH	Rozsah tvrdosti	mmol/l	Hodnota nastavená na spotřebiči
0 - 6	měkká	0 - 1,1	0 - 6
7 - 8	měkká	1,2 - 1,4	7 - 8
9 - 10	středně	1,5 - 1,8	9 - 10
11 - 12	středně	1,9 - 2,1	11 - 12
13 - 16	středně	2,2 - 2,9	13 - 16
17 - 21	tvrdá	3,0 - 3,7	17 - 21
22 - 30	tvrdá	3,8 - 5,4	22 - 30
31 - 50	tvrdá	5,5 - 8,9	31 - 50

## Nastavení změkčovacího zařízení

Přidávané množství soli je nastavitelné od **0** do **50**°dH. U nastavené hodnoty **0-6** není potřebná žádná sůl.

### Změkčovací zařízení nastavíte takto:

1. Zjistěte si u místní vodárny hodnotu tvrdosti vody z vodovodu.
2. Potřebný stupeň převezměte z tabulky tvrdosti vody.
3. Otevřete dvířka.
4. Zapněte vypínač ZAP./VYP.  1.
5. Stiskněte infotlačítko   3 3 sekundy, až se v okně ukazatele nahoře  4 zobrazí následující text:  
**Listování s < >**  
**Nastavení s - +**  
**Opuštění s Setup 3 sec.**
6. Stiskněte tlačítko  11 tolikrát, až se v okně ukazatele nahoře  4 zobrazí Tvrdost vody.
7. Proveďte nastavení nastavovacími tlačítky **+ -**  7.
8. Stiskněte 3 sekundy infotlačítko   3.

Nastavená hodnota se uloží ve spotřebiči.

## Použití speciální soli

Doplnění soli se musí provést vždy před spuštěním mycího programu. Tím je zajištěno, že je okamžitě ze dna mycího prostoru spláchnut vyteklý solný roztok a zbytky soli. Pokud není dodržen tento postup, může dojít k nevratnému poškození dna mycího prostoru vlivem koroze.

### Pozor!

Mycí prostředek zničí změkčovací zařízení! Nikdy neplňte mycí prostředek do zásobníku pro speciální sůl.

### Speciální sůl doplňte takto:

1. Otevřete šroubovací uzávěr zásobníku  26.
2. Naplňte zásobník vodou (nutné pouze při prvním uvedení do provozu).
3. Potom naplňte speciální sůl (**nikoliv jedlou sůl nebo tablety**).
4. Bezprostředně po naplnění (doplnění) speciální soli spusťte mycí program.

Platí pro všechny myčky nádobí vybavené nerezovou mycí vanou.

Při tomto úkonu se vypuzuje a odtéká voda. Jakmile se na ovládacím panelu rozsvítí ukazatel doplnění soli  6 nebo k tomu budete vyzváni na předním displeji \*  13, měli byste doplnit speciální sůl.

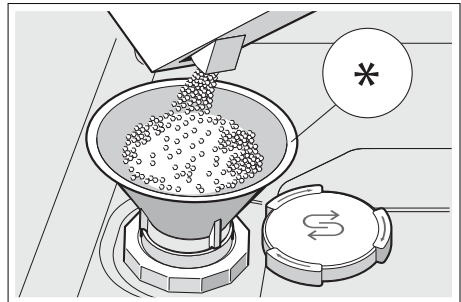

\* podle varianty vybavení Vaší myčky nádobí

## Použití mycích prostředků s komponentou soli

Při použití kombinovaných mycích prostředků s komponentou soli, lze všeobecně až do tvrdosti vody 21° dH (37° fH, 26° Clarke, 3,7 mmol/l) od speciální soli upustit. Při tvrdosti vody větší než 21° dH je nutné používat speciální sůl.

## Vypnutí ukazatele doplnění soli / změkčovacího zařízení

Pokud při použití kombinovaných mycích prostředků s komponenty soli ukazatel doplnění soli [6] na ovládacím panelu nebo text v okně ukazatele nahoře [4] ruší, (Zásoba soli stačí ještě pro x mycích cyklů), lze indikace vypnout.

Postupujte jak je popsáno pod "Nastavení změkčovacího zařízení" a nastavte hodnotu na **0-6**. Tím jsou změkčovací zařízení a ukazatel doplnění soli vypnuté.

## Leštidlo

Jakmile se na ovládacím panelu rozsvítí ukazatel doplnění leštidla [5] nebo k tomu budete vyzváni na předním displeji \* [13], měli byste doplnit leštidlo.

Leštidlo se v myčce používá k leštění skla a odstraňování skvrn z nádobí. Používejte pouze leštidlo pro myčky, používané v domácnosti. Kombinovaný mycí prostředek s komponentou leštidla lze používat pouze do tvrdosti vody 21° dH (37° fH, 26° Clarke, 3,7 mmol/l). Při tvrdosti vody větší než 21° dH je nutné používat leštidlo.

\* podle varianty vybavení Vaší myčky nádobí

### Leštidlo doplníte takto:

1. Otevřete zásobník [30]; stiskněte (1) a zvedněte (2) příložku na víčku.

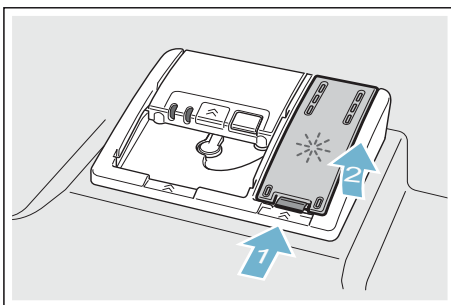

2. Naplňte leštidlo až ke značce max.

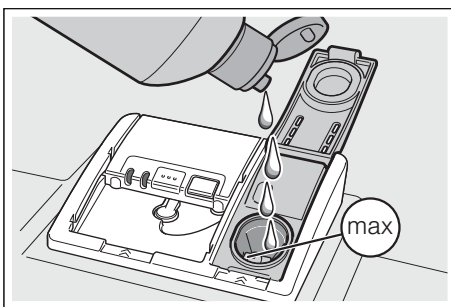



3. Uzavřete víko. Víčko slyšitelně zaskočí.
4. Přetečené leštidlo odstraňte hadříkem. Zabrání to nadměrné tvorbě pěny při následujícím mycím cyklu.

### Nastavení množství leštidla

Přidávané množství leštidla je nastavitelné od **0** do **6**. Abyste obdrželi velmi dobrý výsledek sušení, přestavte přidávané množství leštidla na **5**. Množství leštidla změňte pouze tehdy, pokud na nádobí zůstávají šmouhy nebo skvrny po vodě. Nastavte nižší stupeň, abyste zabránili šmouhám. Nastavte vyšší stupeň, abyste zabránili skvrnám po vodě.



**Množství leštidla nastavíte takto:**

1. Otevřete dvířka.
2. Zapněte vypínač ZAP./VYP.  1.
3. Stiskněte infotlačítko   3 3 sekundy, až se v okně ukazatele  4 zobrazí následující text:  
**Listování s < >**  
**Nastavení s - +**  
**Opuštění s Setup 3 sec.**
4. Stiskněte tlačítko  11 tolikrát, až se v okně ukazatele nahoře  4 zobrazí „Přidání leštidla“.
5. Proveďte nastavení nastavovacími tlačítky +  7.
6. Stiskněte 3 sekundy infotlačítko   3.

Nastavená hodnota se uloží ve spotřebiči.

**Vypnutí ukazatele doplnění leštidla**

Pokud při použití kombinovaných mycích prostředků s komponenty leštidla ukazatel doplnění leštidla  5 na ovládacím panelu nebo text na předním displeji \*  13 ruší, (Zásoba leštidla vystačí na x mycích cyklů), lze indikace vypnout.

Postupujte jak je popsáno pod bodem “Nastavení množství leštidla” a nastavte stupeň **0**.

\* podle varianty vybavení Vaší myčky nádobí

 **Nádoby****Není vhodné**

- Části příborů a nádobí ze dřeva.
- Choulostivé dekorativní sklenice, uměleckoprůmyslové a antické nádobí. Tyto ozdoby nejsou odolné proti mytí v myčkách nádobí.
- Umělohmotné díly, které nejsou odolné vůči teplu.
- Měděné a cínové nádobí.
- Části nádobí znečištěné popelem, voskem, mazacím tukem nebo barvou.

Ozdoby na skle, hliníkové a stříbrné díly mohou mít při mytí sklon k zabarvení a vyblednutí. Také některé druhy skla (jako např. předměty z křišťálového skla) mohou být po mnoha mycích procesech zakalené.

**Poškození sklenic a nádobí****Příčiny:**

- Druh skla a způsob výroby skla.
- Chemické složení mycího prostředku.
- Teplota vody mycího programu.

**Doporučení:**

- Používejte pouze sklenice a porcelán, které jsou výrobcem označené jako vhodné pro mytí v myčkách nádobí.
- Používejte mycí prostředek, který je označen jako šetřící nádobí.
- Po ukončení programu vyndejte sklo a příbory z myčky nádobí co nejdříve.

## Uložení nádobí

1. Odstraňte velké zbytky jídla.  
Předběžné umytí pod tekoucí vodou není nutné.
2. Nádobí uložte tak, aby
  - nádobí stálo spolehlivě a nemohlo se převrhnout.
  - všechny nádoby byly postaveny otvorem dolů.
  - vypouklé kusy nebo kusy s prohloubením postavte šikmo, aby voda mohla odtékat.
  - nebránilo otáčení obou ostříkovacích ramen [23] a [25].

Velmi malé díly nádobí se nemají mýt v myčce nádobí, protože mohou lehce vypadnout z koše.

## Horní koš na nádobí

Uložte šálky a sklenice do horního koše na nádobí [22].

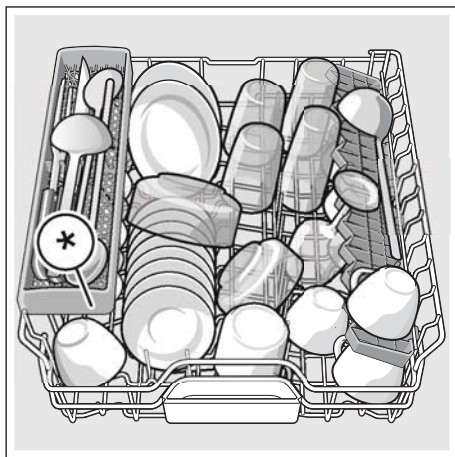

\* podle varianty vybavení Vaší myčky nádobí

**Upozornění:** Dbejte na to, aby nad záchytnou miskou na tablety [24] nebyly žádné kusy nádobí. Toto nádobí může blokovat víčko komory pro mycí prostředek [31].

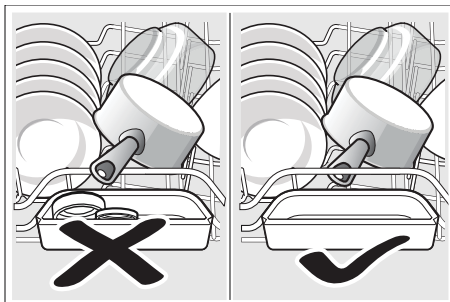

## Spodní koš na nádobí

Uložte hrnce a talíře do spodního koše na nádobí [29].

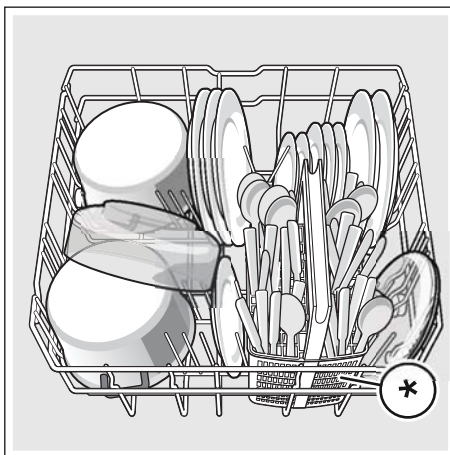

\* podle varianty vybavení Vaší myčky nádobí

**Tip:** Silně znečištěné nádoby (hrnce) byste měli umístit do spodního koše. Z důvodu silnějšího ostříkovacího paprsku obdržíte lepší výsledek mytí.

**Tip:** Další příklady, jak můžete Vaši myčku nádobí optimálně zaplnit, najdete na naší internetové stránce. Tyto příklady si můžete zdarma stáhnout. Příslušnou internetovou adresu si prosím zjistěte na zadní straně tohoto návodu k použití.

### Koš na příbory \*

Vaše příbory uložte do košíku na příbory \* vždy neroztříděné, špičatou stranou směrem dolů.

Aby se zabránilo poranění, položte dlouhé, špičaté díly a nože na odkládání nožů \*.

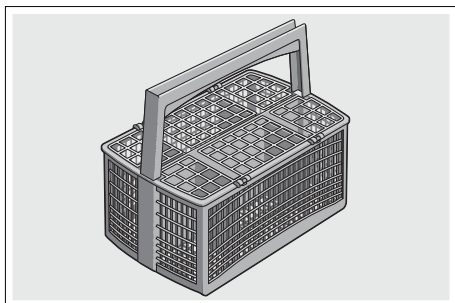

\* podle varianty vybavení Vaší myčky nádobí

### Příborová zásuvka \*

Uspořádejte příbory do příborové zásuvky [21] podle vyobrazení. Oddělené uspořádání usnadňuje vyjmutí po mytí.

Příborovou zásuvku můžete vyndat.

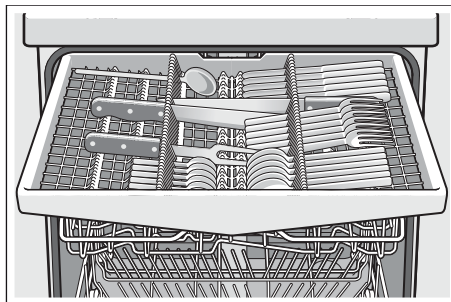

Podle varianty vybavení Vaší myčky nádobí můžete boční odkládací plochy sklopit dolů, abyste obdrželi více místa pro vyšší díly příborů. Přední řady trnů můžete sklopit, abyste mohli vložit širší rukojeti.

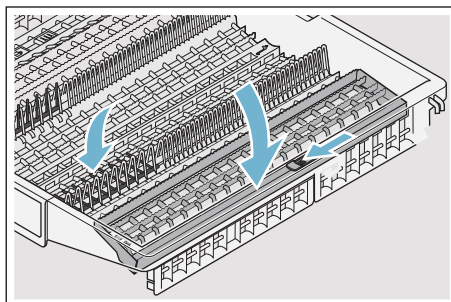

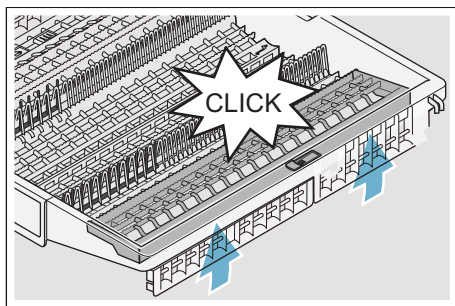

\* podle varianty vybavení Vaší myčky nádobí

### Etažér \*

Etažér a prostor pod ním můžete používat pro malé šálky a sklenice nebo pro větší jídelní náčiní jako např. vařečky nebo servírovací příbory. Pokud etažér nepotřebujete, můžete jej sklopit nahoru.

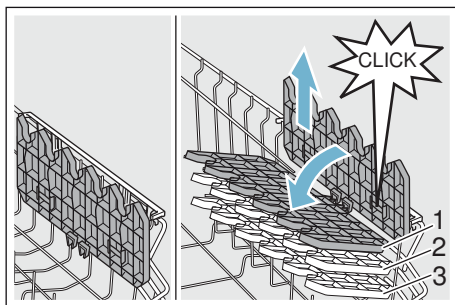

Podle varianty vybavení Vaší myčky nádobí můžete etažér 3-krát výškově přestavit.

### Výškové přestavení etažéru provedete takto:

1. Nastavte etažér svisle a táhněte směrem nahoru.
2. Nastavte etažér mírně šikmo dolů a zasuňte na požadovanou výšku (1, 2, nebo 3).
3. Zajistěte etažér zaskočením. Etažér slyšitelně zaskočí.

### Sklopné trny \*

\* Podle varianty vybavení Vaší myčky nádobí můžete sklopné trny sklopit. Můžete tak lépe uložit hrnce, misky a sklenice.

### Sklopné trny sklopite takto:

1. Stiskněte páčku směrem dopředu (1).
2. Sklopte sklopné trny (2).

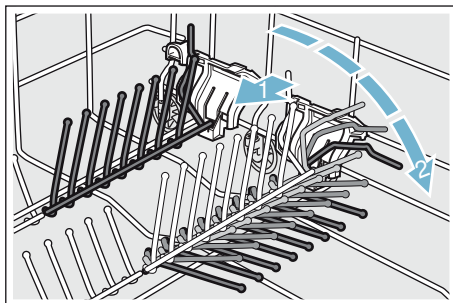

### Držák malých předmětů \*

\* Podle varianty vybavení Vaší myčky nádobí je horní koš na nádobí vybaven držákem malých předmětů. Pomocí držáků malých předmětů můžete spolehlivě uchytit lehké plastové díly.

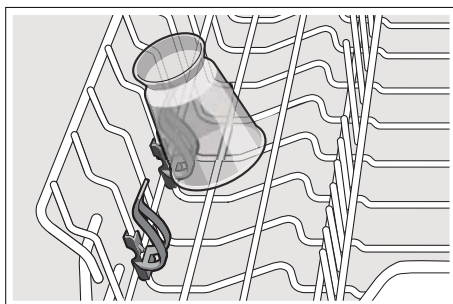

## Odkládání nožů \*

\* Podle varianty vybavení Vaší myčky nádobí je horní koš na nádobí vybaven odkládáním nožů. Do odkládání nožů můžete vložit dlouhé nože a jiné kuchyňské náčiní.

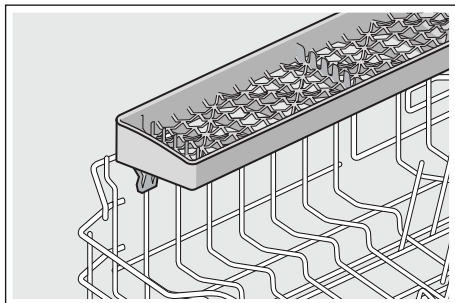

## Ostříkovací hlava na plechy na pečení \*

\* podle varianty vybavení Vaší myčky nádobí

Pomocí této ostříkovací hlavy můžete mýt velké plechy na pečení nebo rošty jakož i velké talíře (talíře pro labužníky, talíře na těstoviny, servírovací talíře).

### Ostříkovací hlavu nasadíte takto:

1. Vyndejte horní koš [22].
2. Nasadte ostříkovací hlavu jak je vyobrazeno a pootočte směrem doprava.

Ostříkovací hlava je zaskočená.

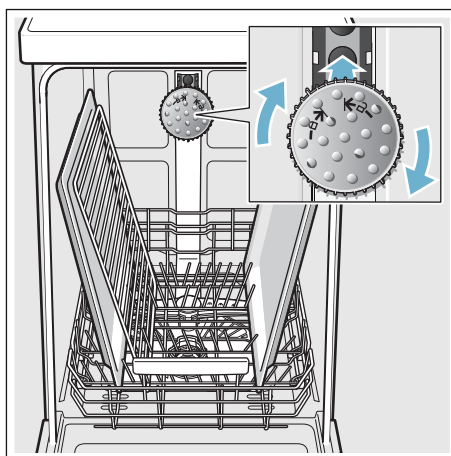

Aby ostříkovací paprsek mohl zasahovat na všechny části, uspořádejte prosím plechy podle vyobrazení (max. 2 plechy na pečení a 2 mřížky).

**Upozornění:** Dbejte na to, abyste myčku nádobí vždy provozovali s horním košem [22] nebo ostříkovací hlavou na plechy na pečení.

## Vyklizení nádobí

Aby se zabránilo odkapávání kapek vody z horního koše na nádobí ve spodním koši, doporučuje se vyprazdňovat spotřebič zdola nahoru.

**Tip:** Horké nádobí je citlivé na dotyk! Po ukončení programu je proto nechejte v myčce nádobí tak dlouho vychladnout, až je můžete dobře uchopit.

**Upozornění:** Po ukončení programu mohou být ve vnitřním prostoru spotřebiče ještě viditelné kapky vody. Na sušení nádobí to však nemá žádný vliv.

## Přestavení výšky koše \*

\* podle varianty vybavení Vaší myčky nádobí

Horní koš na nádobí [22] lze podle potřeby výškově přestavit, aby se buď v horním nebo ve spodním koši vytvořilo více místa pro vyšší kusy nádobí.

### Výška spotřebiče 81,5 cm

S košíkem na příbory:	Horní koš	Spodní koš
Stupeň 1 max. ø	22 cm	31 cm
Stupeň 2 max. ø	24,5 cm	27,5 cm
Stupeň 3 max. ø	27 cm	25 cm

S příborovou zásuvkou	Horní koš	Spodní koš
Stupeň 1 max. ø	16 cm	31 cm
Stupeň 2 max. ø	18,5 cm	27,5 cm
Stupeň 3 max. ø	21 cm	25 cm

### Výška spotřebiče 86,5 cm

S košíkem na příbory:	Horní koš	Spodní koš
Stupeň 1 max. ø	24 cm	34 cm
Stupeň 2 max. ø	26,5 cm	30,5 cm
Stupeň 3 max. ø	29 cm	28 cm

S příborovou zásuvkou	Horní koš	Spodní koš
Stupeň 1 max. ø	18 cm	34 cm
Stupeň 2 max. ø	20,5 cm	30,5 cm
Stupeň 3 max. ø	23 cm	28 cm

Velké talíře až do průměru 31/34\* cm uložte jak je vyobrazeno do spodního koše na nádobí [29].

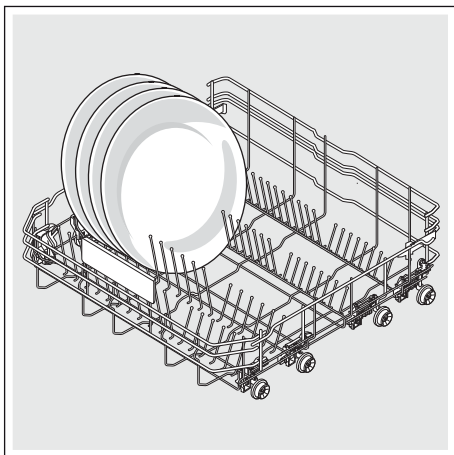

\* podle varianty vybavení Vaší myčky nádobí

## Horní koš na nádobí s bočními páčkami

1. Vytáhněte horní koš na nádobí [22].
2. Držte horní koš na nádobí ze strany za horní okraj. Zabrání to náhlému spadnutí dolů při dalším kroku.
3. **Spuštění** horního koše na nádobí; obě páčky vlevo a vpravo na vnější straně koše stiskněte směrem dovnitř. Horní koš na nádobí se spustí.

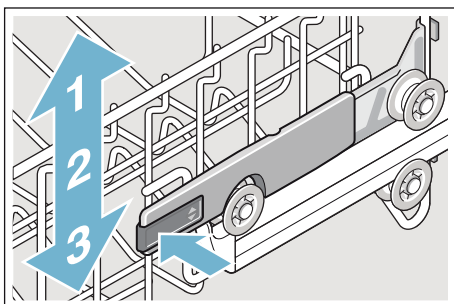

4. **Zvednutí** horního koše; uchopte horní koš na nádobí za horní okraj a zvedněte jej.
5. Zajistěte, aby horní koš na nádobí ležel na obou stranách ve stejné výšce.
6. Horní koš na nádobí zasuňte.

## Horní koš na nádobí s horním a spodním párem válečků

1. Vytáhněte horní koš na nádobí [22].
2. Vyndejte horní koš na nádobí.
3. Horní koš na nádobí znovu zavěste na horní (stupeň 3) nebo spodní (stupeň 1) válečky.

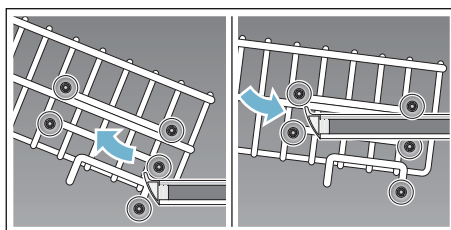

4. Horní koš na nádobí zasuňte.

## Mycí prostředek

Můžete používat tablety jakož i práškové nebo tekuté mycí prostředky pro myčky nádobí, v žádném případě ale prostředky pro ruční mytí nádobí. Podle znečištění lze s práškovým nebo tekutým mycím prostředkem dávkování individuálně přizpůsobit. Tablety obsahují pro všechny mycí úkoly dostatečné množství účinných látek. Moderní, účinné mycí prostředky používají převážně nízkoalkalicovou recepturu s fosfáty a enzymy. Fosfáty vážou vápno obsažené ve vodě. Enzymy odbourávají škrob a rozpouštějí bílkoviny. Mycí prostředky jsou zřídka bez fosfátů. Tyto mycí prostředky mají slabší schopnost vázat vápno a vyžadují větší dávkovací množství. K odstranění barevných skvrn (např. čaj, kečup) se většinou používají bělidla na bázi kyselíku.

**Upozornění:** Pro dobrý výsledek mytí bezpodmínečně dodržujte pokyny na obalu mycích prostředků! Při dalších dotazech Vám doporučujeme, abyste se obrátili na poradny výrobců mycích prostředků.

### Varování

**Nebezpečí poranění a věcné škody vlivem nedodržování bezpečnostních pokynů pro mycí a lešticí prostředky!**

Vždy dodržujte bezpečnostní pokyny pro mycí a lešticí prostředky.

## Plnění mycího prostředku

1. Pokud je komora pro mycí prostředky [31] ještě zavřená, uvolněte uzávěr [32], aby se otevřela.
2. Naplňte mycí prostředek do suché komory pro mycí prostředek [31] (vlozte tabletu napříč, ne na výšku).
3. Dávkování: viz pokyny výrobce na obalu. Použijte rozdělení dávkování komory pro mycí prostředek. Při normálním znečištění obvykle stačí 20 ml–25 ml. Při použití tablet stačí jedna tableta.

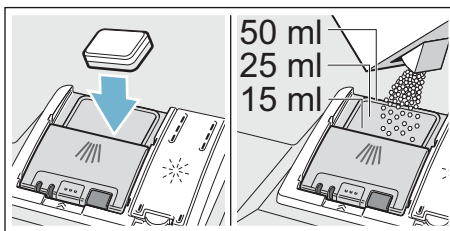

4. Zavřete víčko komory pro mycí prostředek. Víčko slyšitelně zaskočí.

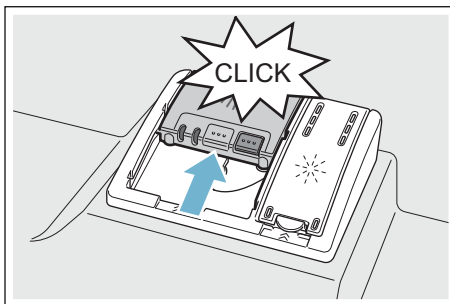

Komora pro mycí prostředek se v závislosti na programu automaticky otevře v optimální časový okamžik. Práškový nebo tekutý mycí prostředek se ve spotřebiči rozdělí a rozpustí, tableta spadne do záchytné misky na tablety a dávkovaně se zde rozpustí.



**Tip:** U málo znečištěného nádobí stačí obvykle trochu menší množství mycího prostředku než je uvedeno.

Vhodné čisticí a ošetřovací prostředky si můžete koupit v zákaznickém servisu (viz zadní strana).

## Kombinovaný mycí prostředek

Kromě běžných mycích prostředků (samostatné) se nabízí řada produktů s přídatnými funkcemi. Tyto produkty obsahují kromě mycího prostředku často také leštidlo a sůl (3in1) a podle kombinace (4in1, 5in1 ...) ještě přídatné komponenty, jako např. ochrana skla nebo lesk nerezového nádobí.

Kombinované mycí prostředky působí pouze do určitého stupně tvrdosti vody (většinou 21 °dH). Nad touto mezí se musí přidávat sůl a leštidlo.





Jakmile se používají kombinované mycí prostředky, přizpůsobí se mycí program automaticky tak, že se vždy docílí co nejlepší výsledky mytí a sušení.



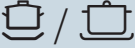

### Upozornění

- Chcete-li po spuštění programu přidat nádobí, **nepoužívejte** záchytnou misku na tablety [24] jako rukojeť horního koše. Mohla by se v ní již nacházet tableta a přijdete do kontaktu s částečně rozpuštěnou tabletou.
- **Nepokládejte** do záchytné misky na tablety [24] žádné drobné díly k mytí, zabrání se tím rovnoměrnému rozpouštění tablety.
- Optimálních mycích a sušících výsledků dosáhnete použitím samostatných mycích prostředků ve spojení s odděleným použitím soli a leštidla.
- U krátkých programů nemohou tablety vlivem rozdílného chování při rozpouštění eventuálně dosáhnout plné mycí schopnosti a mohou také zůstat nerozpuštěné zbytky mycího prostředku. Pro tyto programy jsou vhodnější mycí prostředky v práškovém provedení.
- U programu "Intenzivní" (u některých modelů) je dostatečné dávkování jedné tablety. Při použití práškových mycích prostředků můžete navíc trochu mycího prostředku rozsypat na dvířka spotřebiče.
- Také když svítí ukazatel doplnění leštidla a/nebo soli, běží mycí program při použití kombinovaných mycích prostředků bezvadně.
- Při použití mycích prostředků s ochranným obalem rozpustným ve vodě: Uchopte obal pouze suchýma rukama a naplňte mycí prostředek pouze do absolutně suché komory pro mycí prostředek, jinak může dojít ke slepení.
- Chcete-li přejít z kombinovaných mycích prostředků na samostatné mycí prostředky dbejte na to, aby změkčovací zařízení a množství leštidla byly nastaveny na správnou hodnotu.
- Bio a Eko mycí prostředky: Mycí prostředky s označením „Bio“ nebo „Eko“ používají (z důvodu ochrany životního prostředí) zpravidla menší množství účinných látek, příp. zcela upustily od použití určitých obsažených látek. Mycí účinek takových produktů může být někdy omezen.

## Přehled programů

V tomto přehledu je vyobrazen max. možný počet programů. Příslušné programy a jejich uspořádání si prosím zjistěte na Vašem ovládacím panelu.

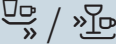
Druh nádobí	Druh znečištění	Program	Možné přídatné funkce	Průběh programu
hrnce, pánve, nechoulostivé nádobí a příbory	silně ulpívající, připečené nebo zaschlé zbytky jídel, obsahující škrob nebo bílkoviny	 Intenzivní 70°	všechny	Předmytí Mytí 70° Mezimy­tí Leš­tění 69° Sušení
hrnce, pánve, nechoulostivé nádobí a příbory	silně ulpívající, připečené nebo zaschlé zbytky jídel, obsahující škrob nebo bílkoviny	 Auto 65°-75°	všechny	Pomocí senzoriky se optimalizuje podle znečištění.
smíšené nádobí a příbory	lehce zaschlé zbytky jídel běžných v domácnosti	 Auto 45°-65°	všechny	Pomocí senzoriky se optimalizuje podle znečištění.
smíšené nádobí a příbory	lehce zaschlé zbytky jídel běžných v domácnosti	 Eco 50°	všechny	Předmytí Mytí 50° Mezimy­tí Leš­tění 63° Sušení Eco sušení Dvířka se otevřou automaticky. → "Obsluha spotřebiče" na straně 29
choulostivé nádobí, příbory, tepelně choulostivé plasty a sklenice	málo ulpívající, čerstvé zbytky jídel	 Auto 35°-45°	Funkce IntensiveZone VarioSpeedPlus Funkce Poloviční náplň Funkce Extra sušení Funkce Sušení s vysokým leskem Energy Save	Pomocí senzoriky se optimalizuje podle znečištění.

Druh nádobí	Druh znečištění	Program	Možné přídatvé funkce	Průběh programu
smíšené nádobí a příbory	lehce zaschlé zbytky jídel běžných v domácnosti	 Noční	Funkce IntensiveZone Funkce Poloviční náplň HygienePlus Funkce Extra sušení Funkce Sušení s vysokým leskem	Předmytí Mytí 50° Mezimy­tí Leštění 63° Sušení
choulostivé nádobí, příbory, tepelně choulostivé plasty a sklenice	málo ulpívající, čerstvé zbytky jídel	 Sklo 40°	Funkce IntensiveZone VarioSpeedPlus Funkce Poloviční náplň Funkce Extra sušení Funkce Sušení s vysokým leskem	Předmytí Mytí 40° Mezimy­tí Leštění 60° Sušení
choulostivé nádobí, příbory, tepelně choulostivé plasty a sklenice	málo ulpívající, čerstvé zbytky jídel	 Rychle 45°	Extra sušení Funkce Sušení s vysokým leskem	Mytí 45° Mezimy­tí Leštění 55°
všechny druhy nádobí	studené opláchnutí, mezimy­tí	 Předmytí	žádný	Předmytí

## Volba programu

Podle druhu nádobí a stupně znečištění si můžete zvolit vhodný program.

## Upozornění pro zkušební ústavy

Zkušební ústavy obdrží pokyny pro srovnávací testy (např. podle EN60436).

Jedná se při tom o podmínky k provádění testů, avšak ne o výsledky nebo hodnoty spotřeby. Dotazy e-mailem na: [dishwasher@test-appliances.com](mailto:dishwasher@test-appliances.com) Je potřebné číslo spotřebiče (E-Nr.) a výrobní číslo (FD), které najdete na typovém štítku  na dveřích spotřebiče.

## **P+** Přídavné funkce

Podle varianty vybavení Vaší myčky nádobí můžete zvolit různé přídavné funkce .

### **Úspora času (VarioSpeedPlus) \***

Pomocí funkce „Úspora času“ lze podle zvoleného mycího programu zkrátit dobu chodu programu o cca 20% až 66%. Aby se při zkrácené době programu dosáhlo optimálních výsledků mytí a sušení, zvýší se spotřeba vody a energie.

### **Poloviční náplň \***

Máte-li na mytí pouze malé množství nádobí (např. sklenice, šálky, talíře), můžete zapnout „Poloviční náplň“. Ušetří se při tom voda, energie a čas. K mytí nadávkuje do komory pro mycí prostředek trochu méně mycího prostředku než se doporučuje při kompletním naplnění spotřebiče.

### **HygienaPlus (HygienePlus) \***

S touto funkcí se zvýší a extrémně dlouho udržuje teplota, aby se obdržel definovaný dezinfekční výkon. Průběžným používáním této funkce bude dosaženo vyššího stavu hygieny. Tato přídavná funkce je ideální např. pro mytí prkýnek na krájení nebo kojeneckých láhví.

### **IntensiveZone \***

Perfektní pro smíšené naplnění. Silně znečištěné hrnce a pánve můžete ve spodním koši mýt společně s normálně znečištěným nádobím v horním koši. Zesílí se ostřikovací tlak ve spodním koši, poněkud se zvýší teplota mytí.

### **Extra sušení \***

Zvýšená teplota během leštění a prodloužená fáze sušení umožňují, že také plastové díly lépe uschnou. Spotřeba energie se poněkud zvýší.

### **Energy Save \***

Pomocí funkce „Úspora energie“ lze snížit spotřebu vody a energie. Pro optimální výsledky mytí a sušení se prodlouží doba běhu.



## Obsluha spotřebiče

### Programová data

Programové údaje (hodnoty spotřeby) najdete v krátkém návodu. Vztahují se na normální podmínky a nastavenou hodnotu tvrdosti vody °dH 13 - 16, středně tvrdá. Rozdílné ovlivňující faktory jako např. teplota vody nebo tlak v potrubí mohou vést k odchylkám.

### Změna nastavení

Pro Vaše usnadnění má myčka nádobí určitá nastavení přednastavená. Tato nastavení ze závodu můžete změnit.

#### Nastavení změníte takto:

1. Otevřete dvířka.
2. Zapněte vypínač ZAP./VYP. 1.
3. Stiskněte infotlačítko 3 3 sekundy, až se v okně ukazatele nahoře 4 zobrazí následující text:  
**Listování s < >**  
**Nastavení s - +**  
**Opuštění s Setup 3 sec.**
4. Stiskněte tlačítko 1 tolikrát, až se v okně ukazatele nahoře 4 zobrazí požadované nastavení.
5. Proveďte nastavení nastavovacími tlačítky **+** 7.
6. Stiskněte 3 sekundy infotlačítko 3 3.

Nastavená hodnota se uloží ve spotřebiči.

**Tip:** Pokud chcete změnit více nastavení, proveďte nejdříve všechny změny po sobě. Nyní stiskněte 3 sekundy infotlačítko 3. Tím se všechny nastavené hodnoty uloží ve spotřebiči.

### Otevření dvířek

Chcete-li dvířka otevřít, zatlačte na dvířka nahoře uprostřed. Spotřebič se automaticky otevře.

Pokud jste dětskou pojistku aktivovali, přitlačte dvakrát v krátkých odstupech nahoře uprostřed na dvířka.

### Aqua-Senzor \*

\* podle varianty vybavení Vaší myčky nádobí

Aqua-Senzor je optické měřicí zařízení (světelná závera), se kterým se měří zakalení mycí vody.

Aktivace Aqua-Senzoru probíhá specificky podle programu. Je-li Aqua-Senzor aktivní, může se "čistá" mycí voda převzít do následující mycí lázně a spotřeba vody se sníží o 3 - 6 litrů. Je-li stupeň znečištění vyšší, bude voda odčerpána a nahrazena vodou čistou. V automatických programech se navíc teplota a doba chodu přizpůsobí stupni znečištění.

### Zobrazení času

Doba trvání je během programu určena tvrdostí vody, množstvím nádobí jakož i stupněm znečištění a může se měnit (v závislosti na zvoleném programu). Zobrazení času můžete změnit na zobrazení času nebo zobrazení hodin/ minut, takže v okně ukazatele se zobrazí zbývající doba chodu mycího programu „Konec za“ (například 15:20 hod.) nebo „Konec v“ (například 3 h 25 min.).

## Nastavení čidla

Běh programu bude v Auto programech optimalizován pomocí čidel. Senzorika přizpůsobí sílu Auto programů v závislosti na množství a druhu nečistot. Citlivost čidel můžete nastavit ve 3 stupních.

**Standardní:** Toto nastavení je optimální pro smíšenou náplň a vysoké množství nečistot, ale současně při tom šetří energii a vodu.

**Choulostivý:** Toto nastavení přizpůsobí sílu programu již při malých množstvích nečistot na efektivní odstranění zbytků jídel. Příslušně bude přizpůsobena spotřeba energie a vody.

**Velmi choulostivý:** Tímto nastavením se provede přizpůsobení síly programu ztíženým podmínkám použití, jako jsou například silně zaschlé zbytky jídel. Toto nastavení se také doporučuje při použití Bio nebo Eko mycích prostředků s menším množstvím účinné látky. Příslušně bude přizpůsobena spotřeba energie a vody.

## Extra sušení

Při leštění se pracuje s vyšší teplotou a tím se dosáhne zlepšeného výsledku sušení. Může se při tom nepatrně zvýšit doba běhu. (Pozor u choulostivých částí nádobí!) Funkci Extra sušení můžete zapnout nebo vypnout.

**Upozornění:** Při zapnutí funkce Extra sušení je Eco sušení deaktivováno.

## Eco prognóza

Při aktivované Eco prognóze se v okně ukazatele nahoře [4] krátkodobě zobrazí průměrná spotřeba vody a energie zvoleného programu.

## AutoPowerOff (Automatické vypnutí po ukončení programu)

Aby se šetřila energie, myčka nádobí se 1 minutu po ukončení programu vypne. Nastavení můžete změnit.

**Jsou možná tato nastavení:**

- **Vyp.:** Spotřebič se automaticky nevypne.
- **Po jedné minutě:** Spotřebič se vypne po 1 minutě.
- **Po dvou hodinách:** Spotřebič se vypne po 2 hodinách.

## Emotion Light (Vnitřní osvětlení) \*

\* podle varianty vybavení Vaší myčky nádobí

Zapnuté vnitřní osvětlení [20] svítí při otevřených dvířkách nezávisle na zapnutém nebo vypnutém vypínači ZAP./VYP. [1]. Při zavřených nebo pootevřených dvířkách je vnitřní osvětlení vypnuto. Vnitřní osvětlení můžete zapnout nebo vypnout.

**Upozornění:** Dbejte na to, že při otevřených dveřích se vnitřní osvětlení automaticky po 1 hodině vypne.

## Přední displej \*

\* podle varianty vybavení Vaší myčky nádobí

Zobrazení na předním displeji [13] (dodatečné informace o programu) můžete zapnout nebo vypnout.

## TimeLight (Optická indikace během běhu programu) \*

\* podle varianty vybavení Vaší myčky nádobí

Během běhu programu se na podlaze, pod dvířkami spotřebiče, zobrazí optická indikace (dodatečné informace o programu). Při představeném soklovém krytu nebo výškovém vestavění s uzavírající čelní stranou nábytku v jedné rovině není indikace viditelná.

Optickou indikaci můžete zapnout nebo vypnout.

## Infolight \*

\* podle varianty vybavení Vaší myčky nádobí

Během běhu programu se na podlaze pod dvířkami spotřebiče zobrazí světelný bod. Dvířka spotřebiče otevřete teprve tehdy, když světelný bod na podlaze již není viditelný. Nejsou-li dvířka spotřebiče úplně zavřené, světelný bod \* bliká. Při výškovém vestavění s uzavírající čelní stranou nábytku v jedné rovině, není světelný bod viditelný. Můžete Infolight zapnout nebo vypnout.

## Změna spouštěcího programu

Můžete změnit nastavení „Spouštěcího programu“.

## Hlasitost signalizace

Ukončení programu bude akusticky indikován tónem bzučáku. Toto nastavení můžete také změnit.

**Upozornění:** Při zapnutém Eco sušení nebude ukončení programu signalizováno akustickým signálem bzučáku.

## Hlasitost tlačítek

Když myčku nádobí ovládáte, zazní při každém stisknutí některého tlačítka akustický signál. Hlasitost akustického signálu můžete regulovat. Pokud Vás hlasitost signálu tlačítek ruší, můžete ji vypnout.

## Dětská pojistka \*

\* podle varianty vybavení Vaší myčky nádobí

Myčka nádobí je vybavena elektronickou dětskou pojistkou. Dětská pojistka chrání děti před možným nebezpečím způsobeným myčkou nádobí.

Dětskou pojistku můžete zapnout nebo vypnout. Při zapnutí dětské pojistky to znesnadní otevření dvířek.

## Eco sušení

Pokud jste zvolili program Eco 50°, otevřou se dvířka po ukončení programu automaticky. Tím bude dosaženo obzvláště ekonomického sušení. Funkci Eco sušení můžete zapnout nebo vypnout.

## Upozornění

- Eco sušení je aktivováno pouze ve spojení s programem Eco 50°.
- Eco sušení je deaktivováno, když
  - je zapnuté Extra sušení.
  - je zvolen program Eco 50° ve spojení s jednou nebo více přídatnými funkcemi.
  - je zapnutá elektronická dětská pojistka\*.

\* podle varianty vybavení Vaší myčky nádobí

## Pozdravení

Když myčku nádobí zapnete, zobrazí se logo značky. Zobrazení loga značky můžete zrušit.

## Nastavení ze závodu

Všechna nastavení můžete znovu uvést do nastavení ze závodu.

## Zapnutí spotřebiče

1. Otevřete úplně vodovodní kohoutek.
2. Otevřete dvířka.
3. Zapněte vypínač ZAP./VYP. [1].  
K provozu nepoškozujícímu životní prostředí je při každém spuštění spotřebiče přednastaven program Eco 50°. Tento program zůstane navolený, nestiskne-li se jiné tlačítko programu [2].
4. Stiskněte tlačítko START [10].
5. Zavřete dvířka.  
Spustí se běh programu.

### Upozornění:

Z ekologických důvodů bude při každém spuštění spotřebiče přednastaven program Eco 50°. Šetří to přírodní zdroje a v neposlední řadě Vaši peněženku.

**Program Eco 50° je zejména šetrný k životnímu prostředí. Je to "standardní program" podle nařízení EU 1016/2010, který nejefektivněji využívá standardní mycí cyklus k mytí běžně znečištěného nádobí a kombinovanou spotřebu energie a vody k mytí tohoto nádobí.**

## Předvolba času

Spuštění programu můžete posunout až o 24 hodin. Podle nastavení zobrazení času bude ukončení programu zobrazeno buď jako „Konec za“ (například 3 h 25 min) nebo „Konec v“ (například 15:20 h).

1. Otevřete dvířka.
2. Zapněte vypínač ZAP./VYP. [1].
3. Zvolte program [2].
4. Stiskněte tlačítko předvolby času [8].

5. Stiskněte tolikrát nastavovací tlačítka + - [7], až zobrazený čas odpovídá Vaším požadavkům.
6. Stiskněte tlačítko START [10], předvolba času je aktivována.
7. Ke zrušení předvolby času stiskněte cca 3 sekundy tlačítko START [10]. Předvolba času byla zrušena.
8. Zavřete dvířka.

## Ukončení programu

Program je ukončen, když se v okně ukazatele nahoře [4] a na předním displeji \* [13] zobrazí „Hotovo“. Ukončení programu se zobrazí na podlaze - pokud je TimeLight (optická indikace) zapnutá a viditelná.

\* podle varianty vybavení Vaší myčky nádobí

## Vypnutí spotřebiče

### Krátkou dobu po ukončení programu:

1. Otevřete dvířka.
2. Vypněte vypínač ZAP./VYP. [1].
3. Zavřete vodovodní kohoutek (odpadá u spotřebičů s Aquastop).
4. Po vychladnutí vyndejte nádobí.

### Upozornění k funkci Eco sušení:

Při aktivovaném Eco sušení v programu Eco 50° se po ukončení programu dvířka automaticky otevřou. Tím bude dosaženo co nejlepšího sušení. Mohou při tom unikat malá množství páry.

**Pokud budete spotřebič instalovat pod pracovní desku, namontujte dodávanou ochrannou fólii proti páře\*** (postupujte podle pokynů v montážním návodu). Ochranná fólie proti páře chrání choulostivý vestavný nábytek a pracovní desky před poškozením vodní párou. **U ostatních programů nechejte spotřebič po ukončení programu ještě trochu vychladnout, než jej otevřete.**



## Přerušení programu

### Pozor!

Vlivem expanze (přetlak) se mohou dvířka spotřebiče samovolně otevřít a/nebo unikat voda! Pokud při připojení teplé vody nebo ohřevu spotřebiče byly dvířka myčky otevřené, nechejte vždy dvířka myčky nejprve několik minut pootevřené a potom je zavřete.

1. Otevřete dvířka.
2. Vypněte vypínač ZAP./VYP. 1.
- Světelné indikace zhasnou. Program zůstane uložen v paměti.
3. K pokračování programu opět zapněte vypínač ZAP./VYP. 1.
4. Zavřete dvířka.

## Přerušení programu (Reset)

1. Otevřete dvířka.
2. Stiskněte cca 3 sekundy tlačítko START 10.
- V okně ukazatele nahoře 4 a na předním displeji \* 13 se zobrazí: „Program byl přerušen“.
3. Zavřete dvířka.
- Průběh programu trvá cca. 1 minutu.
- V okně ukazatele nahoře 4 se zobrazí: „Hotovo“.
4. Otevřete dvířka.
5. Vypněte vypínač ZAP./VYP. 1.
6. Zavřete dvířka.

\* podle varianty vybavení Vaší myčky nádobí

## Změna programu

Po stisknutí tlačítka START 10 není možná žádná změna programu. Změna programu je možná pouze pomocí přerušení programu (Reset).



## Čištění a údržba

Pravidelná kontrola a údržba Vašeho spotřebiče pomáhá zabránit poruchám. Šetří to čas a předchází se tím mrzutostem.

## Celkový stav spotřebiče

- Zkontrolujte mycí prostor z hlediska usazenin tuků a vápna.

### Pokud najdete takové usazeniny, tehdy:

- Naplňte komoru pro mycí prostředek 31 mycím prostředkem. Spusťte spotřebič bez nádobí s programem s nejvyšší mycí teplotou.



### Varování

#### Ohrožení zdraví mycími prostředky obsahujícími chlór!

Vždy používejte mycí prostředky bez chlóru.

K čištění spotřebiče používejte pouze čističe/čističe pro spotřebiče, vhodné speciálně pro myčky nádobí.

- Aby těsnění dvířek zůstalo vždy čisté a hygienické, čistěte je pravidelně vlhkým hadříkem s trochou mycího prostředku.
- Při delším odstavení nechejte dvířka trochu pootevřené, aby se nemohl tvořit nepříjemný zápach.

Nepoužívejte k čištění Vaší myčky nádob nikdy parní čistič. Proizvodjač ne jamčí za moguče posljudične štete.

Pravidelně otřete čelní stranu spotřebiče a ovládací panel lehce navlhčeným hadříkem; stačí voda a trochu mycího prostředku. Nepoužívejte houby s hrubým povrchem a drhnoucí čisticí prostředky, oba mohou způsobit poškrábání povrchů spotřebiče.

U nerezových spotřebičů: Vyhněte se používání savých hadříků nebo je před prvním použitím několikrát důkladně vyperte, aby se zabránilo korozi.

### Speciální sůl a leštidlo

Jakmile se na ovládacím panelu rozsvítí ukazatele doplnění [6] a [5] nebo k tomu budete vyzváni na předním displeji \* [13], doplňte speciální sůl a/nebo leštidlo.

\* podle varianty vybavení Vaší myčky nádobí

### Sítka

Sítka [27] zachycují před čerpadlem hrubé nečistoty v mycí vodě. Tyto nečistoty mohou sítka příležitostně ucpat.

Sítkový systém se skládá z

- velkého sítko
- plochého jemného sítko
- mikrosítka

1. Zkontrolujte sítka po každém mytí na zbytky pokrmů.
2. Uvolněte otáčením sítkový válec, podle vyobrazení a vyndejte sítkový systém.

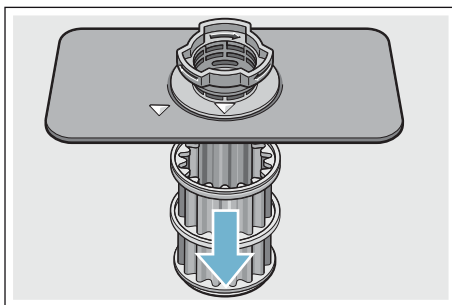
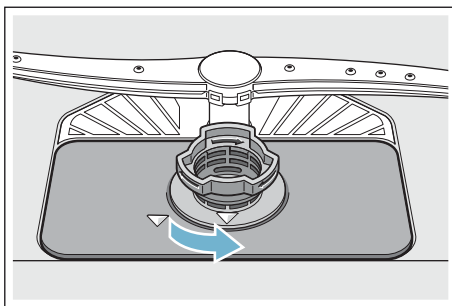

3. Odstraňte eventuální zbytky a vyčistěte sítka pod tekoucí vodou.
4. Namontujte opět v opačném pořadí sítkový systém a dbejte na to, aby po zavření byla označení šipkami proti sobě.

## Ostříkovací ramena

Vápno a nečistoty z mycí vody mohou zablokovat trysky a uložení ostříkovacích ramen [23] a [25].

1. Kontrolujte výstupní trysky ostříkovacích ramen z hlediska ucpaní.
2. Odšroubujte (1) horní ostříkovací rameno [23] a stáhněte směrem dolů (2).
3. Stáhněte nahoru spodní ostříkovací rameno [25].

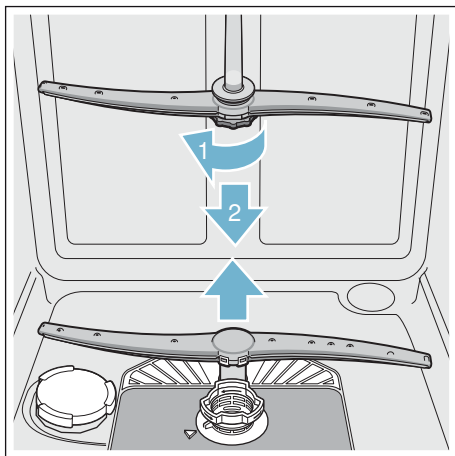

4. Vyčistěte ostříkovací ramena pod tekoucí vodou.
5. Zajistěte ostříkovací ramena zaskočením nebo je pevně přišroubujte.

## Porucha, co je nutno udělat?

Podle zkušeností lze mnoho poruch, které se vyskytují v denním provozu, odstranit vlastními silami. To zajistí, že máte spotřebič opět rychle k dispozici. V následujícím přehledu najdete možné příčiny chybových funkcí a pomocné pokyny pro jejich odstranění.

**Upozornění:** Pokud by se spotřebič během mytí nádobí z neznámých důvodů zastavil nebo nespustil, proveďte nejdříve funkci Přerušení programu (Reset) → "Obsluha spotřebiče" na straně 29.

### ⚠ Varování

**Neodbornými opravami nebo nepoužitím originálních náhradních dílů mohou pro uživatele vzniknout značné škody a nebezpečí!**

Opravy vždy nechejte provést odborníky. Pokud je nutná výměna některé součásti, vždy použijte originální náhradní díly.

## Poruchové hlášení

Některé poruchy a možné nápravy budou uvedeny v okně ukazatele nahore [4] a na předním displeji \* [13] (např. Znečištěný sítkový systém. (E22) → Vyčistěte sítko.).

\* podle varianty vybavení Vaší myčky nádobí

**cs** Porucha, co je nutno udělat?

## Čerpadlo odpadní vody

Velké zbytky jídel nebo cizí tělesa, které nebyly zachycené sítka, mohou zablokovat čerpadlo odpadní vody. Mycí voda tehdy stojí nad sítkem.

### Varování

#### Nebezpečí porезání!

Ostré a špičaté předměty nebo skleněné střepy mohou zablokovat čerpadlo odpadní vody. Cizí předměty vždy opatrně vyjměte.

#### Čerpadlo odpadní vody vyčistíte takto:

1. Odpojte myčku nádobí od elektrické sítě.
2. Vyndejte horní [22] a spodní koš [29].
3. Vymontujte sítka [27].
4. Vyčerpejte vodu, event. si vezměte na pomoc mycí houbu.
5. Pomocí lžičky vyndejte kryt čerpadla (jak je vyobrazeno). Uchopte kryt čerpadla za přepážku a nadzvedněte šikmo směrem dovnitř (1). Kryt kompletně vyndejte.

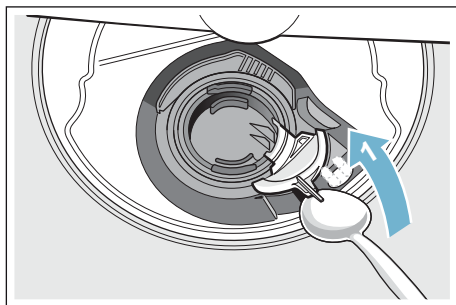

6. Zkontrolujte oběžné kolo na cizí tělesa a případně je odstraňte.
7. Umístěte kryt čerpadla do původní polohy (2) a k zajištění zaskočením jej tlačte směrem dolů (3).

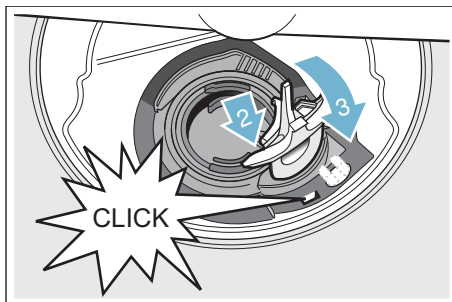

8. Namontujte sítka.
9. Nasadte znovu koše.

## Tabulka závad

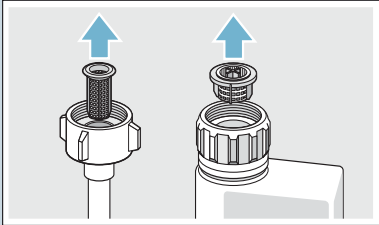
Závada	Příčina	Odstranění
Svítlí ukazatel "Kontrola přívodu vody".	Přívodní hadice je přelomená.	Položte přívodní hadici bez přelomení.
	Vodovodní kohoutek je uzavřený.	Otevřete vodovodní kohoutek.
	Vodovodní kohoutek je zaseknutý nebo zanesený vápnem.	Otevřete vodovodní kohoutek. Při otevřeném přívodu vody musí být průtok min. 10 l/min.
	Sítka v přívodu vody je ucpané.	Vypněte spotřebič. Vytáhněte zástrčku spotřebiče. Zavřete vodovodní kohoutek. Odšroubujte přípojku vody.
		
<p>Vyčistěte sítko v přívodní hadici. Našroubujte opět přípojku vody. Zkontrolujte na těsnost. Zajistěte elektrické napájení. Zapněte spotřebič.</p>		
Svítlí kód chyby <b>E:07</b> .	Nasávací otvor (na pravé vnitřní straně spotřebiče) je zakrytý nádobím.	Uložte nádobí tak, aby byl nasávací otvor volný.
Svítlí kód chyby <b>E:12</b> .	Topné těleso je zanesené vápnem nebo znečištěné.	Vyčistěte spotřebič pomocí čističe myčky nebo odvápnovacího prostředkem. Provozujte myčku nádobí se změkčovacími zařízeními a překontrolujte nastavení. → "Změkčovací zařízení / speciální sůl" na straně 14
Svítlí kód chyby <b>E:22</b> .	Znečištěná nebo ucpaná sítko [27].	Vyčistěte sítko. → "Sítko" na straně 34
Svítlí kód chyby <b>E:24</b> .	Ucpaná nebo přelomená hadice odpadní vody.	Položte hadici bez přelomení, příp. odstraňte zbytky.
	Sifonová přípojka je ještě zavřená.	Zkontrolujte přípojku na sifonu a případně ji otevřete.
	Kryt čerpadla odpadní vody je volný.	Správně zajistěte kryt zaskočením. → "Čerpadlo odpadní vody" na straně 36
Svítlí kód chyby <b>E:25</b> .	Zablokované čerpadlo odpadní vody nebo kryt čerpadla odpadní vody není zaskočený.	Vyčistěte čerpadlo a kryt správně zajistěte zaskočením. → "Čerpadlo odpadní vody" na straně 36

## cs Porucha, co je nutno udělat?

Závada	Příčina	Odstranění
Svítil kód chyby <b>E:27</b> .	Příliš nízké síťové napětí.	Žádná chyba spotřebiče, nechejte zkontrolovat síťové napětí a elektrickou instalaci.
V číslicové indikaci se zobrazí jiný kód chyby. ( <b>E:01</b> až <b>E:30</b> )	Pravděpodobně došlo k technické poruše.	Vypněte spotřebič vypínačem ZAP./VYP. [1]. Po krátké době spotřebič opětovně spusťte. Pokud problém vznikne znovu, potom zavřete vodovodní kohoutek, vytáhněte síťovou zástrčku. Zavolejte zákaznický servis a uveďte kód chyby.
Displej bliká.	Dvířka nejsou úplně zavřená.	Zavřete dvířka. Dbejte na to, aby z koše nevyčnívaly žádné předměty (nádoby, osvěžovač vzduchu) a neomezovaly tím zavření dvířek.
Svítil ukazatel doplnění soli [6] a/nebo leštidla [5].	Chybí leštidlo.	Doplňte leštidlo.
	Chybí sůl.	Doplňte speciální sůl.
	Čidlo nerozpozná tablety soli.	Použijte jinou speciální sůl.
Nesvítil ukazatel doplnění soli [6] a/nebo leštidla [5].	Ukazatel doplnění je vypnutý.	Aktivování/deaktivování (kapitola "Změkčovací zařízení / speciální sůl" → <i>Strana 14</i> nebo "Leštidlo" → <i>Strana 16</i> ).
	K dispozici je ještě dostatek speciální soli/leštidla.	Zkontrolujte ukazatel doplnění, stavy naplnění.
Po ukončení programu zůstane stát ve spotřebiči voda.	Sítkový systém nebo oblast pod sítky [27] je ucpaná.	Vyčistěte sítko a oblast pod sítky.
	Program ještě není ukončen.	Počkejte na konec programu nebo proveďte Reset.

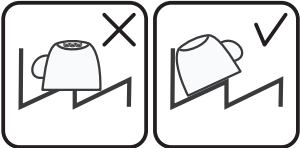
Závada	Příčina	Odstranění
Nádobí není suché.	Žádné nebo příliš málo leštidla v zásobníku.	Doplňte leštidlo.
	Byl zvolen program bez sušení.	Zvolte program se sušením. → "Přehled programů" na straně 26
	Nahromadění vody v prohlubních nádobí a příborech.	Při uložení dbejte na šikmou polohu, příslušné kusy nádobí ukládejte pokud možno šikmo. 
	Použitý kombinovaný mycí prostředek má špatný sušicí výkon.	Použijte jiné kombinované mycí prostředky s lepším sušicím výkonem. Dodatečné použití leštidla zvyšuje sušicí výkon.
	Extra sušení pro zvýšení účinku sušení není aktivováno.	Aktivujte Extra sušení. → "Extra sušení" na straně 30
	Nádobí bylo vyklizeno příliš brzy nebo proces sušení ještě nebyl ukončen.	Počkejte na konec programu, příp. vyjměte nádobí teprve 30 min. po ukončení programu.
Plastové nádobí není suché.	Speciální vlastnosti plastu.	Plasty mají nižší tepelnou kapacitu a hůře se proto suší.
Příbory nejsou suché.	Příbory jsou v košíku na příbory nevhodně rozříděné.	Příbory pokud možno oddělte od sebe, zabraňte místům dotyku.
	Příbory jsou v příborové zásuvce nevhodně rozříděné.	Příbory správně rozřídte a pokud možno oddělte od sebe.
Vnitřní strany spotřebiče jsou po mycím cyklu mokré.	Žádná chyba spotřebiče.	Na základě principu sušení "kondenzační sušení", jsou kapky vody v zásobníku fyzikálně podmíněné a žádané. Vlhkost ve vzduchu kondenzuje na vnitřních stěnách myčky nádobí, stéká dolů a odčerpává se.

## cs Porucha, co je nutno udělat?

Závada	Příčina	Odstranění
Zbytky jídel na nádobí.	Příliš těsně uspořádané nádobí, přeplněný koš na nádobí.	Uložte nádobí tak, aby byl k dispozici dostatečný volný prostor a ostříkovací paprsky mohly dosáhnout povrchy nádobí. Zabráňte místům dotyku.
	Zabráněno otáčení ostříkovacích ramen.	Uložte nádobí tak, aby nebránilo otáčení ostříkovacích ramen.
	Trysky ostříkovacích ramen jsou ucpané.	Vyčistěte trysky ostříkovacích ramen. → "Čistění a údržba" na straně 33
	Sítka [27] jsou znečištěná.	Vyčistěte sítka. → "Čistění a údržba" na straně 33
	Nesprávně nasazená a/nebo nezaskočená sítka [27].	Nasadte správně sítka a zajistěte je zaskočením.
	Příliš slabý mycí program.	Zvolte silnější mycí program. Zvyšte citlivost senzoriky. → "Nastavení čidla" na straně 30
	Příliš silně předmyté nádobí, senzorika se proto rozhodla pro slabý běh programu. Pevně ulpívající nečistoty nelze částečně odstranit.	Nádobí nepředmývejte. Odstraňte pouze velké zbytky jídel. Zvyšte citlivost senzoriky. → "Nastavení čidla" na straně 30 Doporučení programu Eco 50° nebo Intenzivní.
	Vysoké, úzké nádoby nebudou v rohové oblasti dostatečně vypláchnuté.	Vysoké, úzké nádoby neukládejte příliš šikmo a do rohové oblasti.
Horní koš [22] není vpravo a vlevo nastavený na stejnou výšku.	Nastavte horní koš postranními pákami na stejnou výšku.	



Závada	Příčina	Odstranění
Zbytky mycího prostředku.	Víko komory pro mycí prostředek [31] je zablokováno kusy nádobí, víko se proto úplně neotevře.	Kusy nádobí nesmí být nad záchytnou miskou na tablety [24]. Toto nádobí může zablokovat komoru pro mycí prostředek a komora se úplně neotevře. → "Horní koš na nádobí" na straně 18 Do záchytné misky na tablety neumísťujte žádné kusy nádobí nebo osvěžovač vzduchu.
	Víko komory pro mycí prostředek [31] je blokováno tabletou.	Tableta se musí vložit naplocho a ne nastojato.
	V rychlém nebo krátkém programu byly použité tablety. Ve zvoleném krátkém programu nebude dosaženo doby rozpustnosti mycího prostředku.	Doba rozpustnosti tablet je pro rychlý nebo krátký program příliš dlouhá. Použijte práškový mycí prostředek nebo silnější program.
	Mycí účinek a chování při rozpouštění se snižuje při delší době uložení nebo je-li mycí prostředek silně zhrudkovatělý.	Vyměňte mycí prostředek.
Vodní skvrny na plastových kusech.	Tvoření kapek na plastovém povrchu se z fyzikálního hlediska nelze vyhnout. Po uschnutí jsou patrné vodní skvrny.	Použijte silnější program (více výměn vody). Při uložení dbejte na šikmou polohu. Použijte leštadlo. Případně zvyšte nastavení změkčování vody.
Stíratelné nebo vodou rozpustné povlaky v zásobníku nebo na dvířkách.	Usazují se látky obsažené v mycím prostředku. Tyto povlaky se většinou nedají chemicky (čistič pro domácí spotřebiče, ...) odstranit.	Změňte značku mycího prostředku. Spotřebič mechanicky vyčistěte.
	Při "bílém povlaku" na dně zásobníku je změkčovací zařízení nastaveno na mezní hodnotu.	Zvyšte nastavení změkčovacího zařízení, příp. vyměňte mycí prostředek.
	Víko zásobníku na sůl [26] není utažené.	Víko zásobníku na sůl správně utáhněte.
	Pouze u sklenic: Začínající korozi skla lze jenom zdánlivě setřít.	Viz "Poškození sklenic a nádobí". → "Poškození sklenic a nádobí" na straně 17

## cs Porucha, co je nutno udělat?

Závada	Příčina	Odstranění
Bílé, těžce odstranitelné povlaky na nádobí, zásobníku nebo dvířkách.	Usazují se látky obsažené v mycím prostředku. Tyto povlaky se většinou nedají chemicky (čistič pro domácí spotřebiče, ...) odstranit.	Změňte značku mycího prostředku. Spotřebič mechanicky vyčistěte.
	Nesprávně nastavený rozsah tvrdosti vody nebo je tvrdost vody větší než 8,9 mmol/l.	Nastavte změkčovací zařízení podle návodu k obsluze nebo doplňte sůl.
	Mycí prostředek 3in1 (3v1) nebo Bio/Eko mycí prostředky nejsou dostatečně účinné.	Nastavte změkčovací zařízení podle návodu k obsluze nebo použijte oddělené prostředky (značkové mycí prostředky, sůl, leštadlo).
	Poddávkování mycího prostředku.	Zvyšte dávkování mycího prostředku nebo jej vyměňte.
	Zvolen příliš slabý mycí program.	Zvolte silnější mycí program.
Zbytky čaje nebo rtěnky na nádobí.	Příliš nízká mycí teplota.	Zvolte program s vyšší mycí teplotou.
	Příliš málo nebo nevhodný mycí prostředek.	Naplňte vhodný mycí prostředek se správným dávkováním.
	Příliš silně předmyté nádobí, senzorika se proto rozhodla pro slabý běh programu. Pevně ulpívající nečistoty nelze částečně odstranit.	Nádobí nepředmyvejte. Odstraňte pouze velké zbytky jídel. Zvyšte citlivost senzoriky. → "Nastavení čidla" na straně 30 Doporučení programu Eco 50°
Barevné (modré, žluté, hnědé), těžce odstranitelné až neodstranitelné povlaky ve spotřebiči nebo na nerezovém nádobí.	Tvorba povlaku z látek obsažených v zelenině (např. ze zelí, celeru, brambor, nudlí, ...) nebo vody z vodovodu (např. mangan).	Částečně odstranitelné čističem pro myčky nádobí nebo mechanickým čistěním. Povlaky jsou zdravotně nezávadné.
	Tvorba povlaku vlivem metalických složek na stříbrném nebo hliníkovém nádobí.	Částečně odstranitelné čističem pro myčky nádobí nebo mechanickým čistěním.
Barevné (žluté, oranžové, hnědé) lehce odstranitelné usazeniny ve vnitřním prostoru (přednostně v oblasti dna).	Tvorba povlaku z látek obsažených ve zbytcích jídel a vodě z vodovodu (vápno), "mýdlovatý".	Zkontrolujte funkci změkčovacího zařízení (doplňte speciální sůl), příp. při použití kombinovaných mycích prostředků (tablet) aktivujte změkčování. → "Změkčovací zařízení / speciální sůl" na straně 14
Zabarvení plastových dílů ve vnitřním prostoru spotřebiče.	V průběhu životnosti myčky nádobí může dojít k zabarvení plastových dílů ve vnitřním prostoru.	Změny zabarvení jsou normální a nemají vliv na funkci myčky nádobí.

Závada	Příčina	Odstranění
Zabarvení na plastových kusech.	Příliš nízká mycí teplota.	Zvolte program s vyšší mycí teplotou.
	Příliš silně předmyté nádoby, senzorka se proto rozhodla pro slabý běh programu. Pevně ulpívající nečistoty nelze částečně odstranit.	Nádoby nepředmývejte. Odstraňte pouze velké zbytky jídel. Zvyšte citlivost senzorky. → "Nastavení čidla" na straně 30 Doporučení programu Eco 50°
Odstranitelné šmouhy na sklenicích, sklenicích s kovovým vzhledem a příborech.	Příliš mnoho leštidla.	Nastavte množství leštidla na nižší stupeň.
	Není naplněno leštidlo nebo příliš malé nastavení.	Naplňte leštidlo a zkontrolujte dávkování (doporučený stupeň 4-5).
	Zbytky mycího prostředku v části programu "Leštění". Víko komory pro mycí prostředek je zablokováno kusy nádobí (víko se úplně neotevře).	Víko komory pro mycí prostředek nesmí být omezováno kusy nádobí. Do záchytné misky na tablety neumísťujte žádné kusy nádobí nebo osvěžovač vzduchu.
	Příliš silně předmyté nádoby, senzorka se proto rozhodla pro slabý běh programu. Pevně ulpívající nečistoty nelze částečně odstranit.	Nádoby nepředmývejte. Odstraňte pouze velké zbytky jídel. Zvyšte citlivost senzorky. → "Nastavení čidla" na straně 30 Doporučení programu Eco 50°
Začínající nebo již existující, ireverzibilní (trvalé) zakalení skla.	Sklenice nejsou odolné proti mytí v myčce nádobí, pouze vhodné proti mytí v myčce.	Používejte sklenice odolné proti mytí v myčce nádobí. Zabraňte dlouhé fázi parního sušení (doba po ukončení mycího cyklu). Použijte mycí cyklus s nižší teplotou. Nastavte změkčovací zařízení podle tvrdosti vody (příp. o jeden stupeň nižší). Použijte mycí prostředek s komponenty pro ochranu skla.
Stopy rzi na příborech.	Příbory nejsou dostatečně odolné proti rezavění. Ostří nožů jsou často postižena silněji.	Používejte nerezavějící příbory.
	Příbory také zrezíví, pokud se myjí společně s rezavějícími díly (rukojeti hrnců, poškozené koše na nádoby atd.).	Nemyjte žádné rezavějící díly.
	Příliš vysoký obsah soli v mycí vodě, protože není pevně zašroubován uzávěr zásobníku pro sůl nebo se při doplňování soli rozsykala sůl.	Uzávěr zásobníku pro sůl pevně zavřete nebo rozsypanou sůl odstraňte.

**cs** Porucha, co je nutno udělat?

<b>Závada</b>	<b>Příčina</b>	<b>Odstranění</b>
Spotřebič se neuvede do provozu.	Domovní pojistka není v pořádku.	Zkontrolujte pojistku.
	Není zastrčen síťový kabel.	Zajistěte, že je síťový kabel úplně zastrčen na zadní straně spotřebiče a do síťové zásuvky. Zkontrolujte funkčnost síťové zásuvky.
	Dvířka spotřebiče nejsou správně zavřená.	Zavřete dvířka.
Program se spustí samostatně.	Nečekali jste na ukončení programu.	Proveďte Reset. (“Přerušení programu”)
Na konci programu Eco 50° se dvířka automaticky neotevrou.	Eco sušení je deaktivováno.	Aktivujte Eco sušení.
	Dětská pojistka je aktivovaná.	Deaktivujte dětskou pojistku.
	Není zvolen program Eco 50°.	Zvolte program Eco 50°.
	Jsou navolené přídatné funkce.	Zrušte přídatné funkce.
	Extra sušení je zapnuté.	Vypněte Extra sušení.
	Dvířka nejsou správně nastavené.	Nastavte správně dvířka pomocí montážního návodu.
Dvířka a těsnění dvířek jsou znečištěné.	Vyčistěte dvířka a těsnění dvířek vlhkým hadříkem a malým množstvím mycího prostředku.	

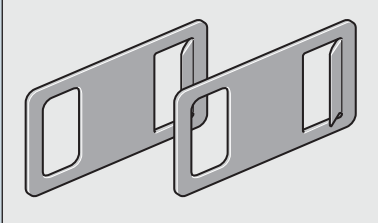
Závada	Příčina	Odstranění	
Při manipulaci se dvířka neotevřou.	Dvířka nejsou správně nastavená.	Nastavte správně dvířka pomocí montážního návodu.	
	Dětská pojistka je aktivovaná.	Přitlačte dvakrát v krátkých odstupech nahoře uprostřed na dvířka.	
	Spotřebič je bez elektrického napětí.	Zkontrolujte síťovou zástrčku a pojistky. Nasaďte nahoře vpravo a vlevo na nábytkovou desku dodávané nouzové odblokování a lehkým tahem dvířka otevřete.	
	Dvířka a těsnění dvířek jsou znečištěné.		Vyčistěte dvířka a těsnění dvířek vlhkým hadříkem a malým množstvím mycího prostředku.
			Automatické otevření dvířek není v základní poloze.
Dvířka se nezavřou.	Automatické otevření dvířek není v základní poloze.	Po otevření dvířek počkejte sekundu, než se dvířka mohou znovu zavřít.	
Víko komory pro mycí prostředek se nedá uzavřít.	Komora pro mycí prostředek nebo vedení víka je zablokováno slepenými zbytky mycího prostředku.	Odstraňte zbytky mycího prostředku.	
Zbytky mycího prostředku v komoře pro mycí prostředek [31] nebo v záchytné misce na tablety [24].	Ostříkovací ramena jsou zablokována kusy nádobí, mycí prostředek se proto nevypláchne.	Zajistěte, že se ostříkovací ramena volně otáčejí.	
	Komora pro mycí prostředek byla při plnění vlhká.	Plňte mycí prostředek pouze do suché komory.	
Spotřebič se v programu zastaví nebo se program přeruší.	Dvířka nejsou úplně zavřené.	Zavřete dvířka.	
	Do záchytné misky na tablety neumístujte žádné kusy nádobí nebo osvěžovač vzduchu. Horní koš tlačí proti vnitřní straně dvířek a brání spolehlivému zavření dvířek.	Zkontrolujte, není-li zadní stěna promáčknutá např. zásuvkou nebo nedemontovaným držákem hadice.	
	Je přerušen přívod elektr. proudu a/nebo vody.	Obnovte přívod elektr. proudu a/nebo vody.	

Závada	Příčina	Odstranění
Tlukoucí zvuk plnicího ventilu.	Závislé na domovní instalaci, proto žádná chyba spotřebiče. Žádný vliv na funkci spotřebiče.	Není možné odstranění.
Tlukoucí nebo klepající zvuk.	Ostříkovací rameno naráží do nádobí, nádobí není správně uloženo.	Uložte nádobí tak, aby ostříkovací ramena nenarážela do nádobí.
	Při malé náplni narážejí vodní paprsky přímo na vanu myčky.	Spotřebič více naplňte nebo nádobí v myčce rovnoměrně rozdělte.
	Lehké kusy nádobí se při mytí pohybují.	Lehké nádobí stabilně uložte.
Tvoří se příliš mnoho pěny.	V zásobníku leštidla je prostředek na ruční mytí.	Zásobník na leštidlo okamžitě naplňte leštidlem.
	Rozlité leštidlo.	Odstraňte leštidlo hadrem.

## Zákaznický servis

Kdyby se Vám nepodařilo poruchu odstranit, obraťte se prosím na Váš zákaznický servis. Vždy najdeme vhodné řešení, abychom předešli zbytečným návštěvám techniků. Kontaktní údaje nejbližšího zákaznického servisu najdete na zadní straně tohoto návodu k obsluze nebo v příloženém seznamu zákaznických servisů. Při zavolání uveďte prosím číslo spotřebiče (E-Nr. = 1) a výrobní číslo (FD = 2), které najdete na typovém štítku [33] na dvířkách spotřebiče.

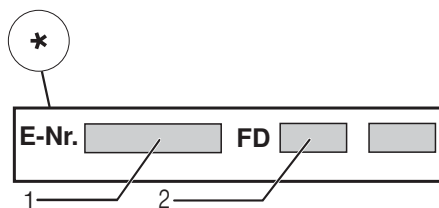
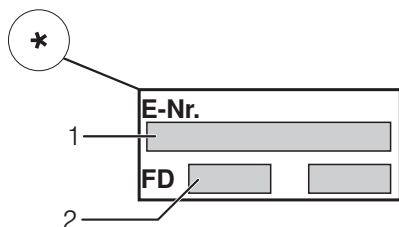

### Spolehněte se na kompetenci výrobce.

Obraťte se na nás. Tím si zajistíte, že oprava bude provedena vyškolenými servisními technikami, kteří jsou vybaveni originálními náhradními díly pro Váš domácí spotřebič.

\* podle varianty vybavení Vaší myčky nádobí

## Instalace a připojení

K řádnému provozu musí být myčka nádobí odborně připojena. Údaje o přítoku a odtoku vody jakož i elektrické přípojné hodnoty musí odpovídat požadovaným kritériím, jak jsou uvedeny v následujících odstavcích, příp. v montážním návodu.

### Při montáži dodržujte pořadí pracovních kroků:

1. Kontrola při dodání
2. Instalace
3. Přípojka pro odtok
4. Přípojka pitné vody
5. Elektrické připojení

### Rozsah dodávky

Při reklamacích se obraťte na prodejce, u kterého jste spotřebič zakoupili, nebo na náš zákaznický servis.

- Myčka nádobí
- Návod k použití
- Montážní návod
- Stručný návod\*
- Záruka\*
- Montážní materiál
- Tlumič plechový kryt\*
- Ochranná fólie proti páře\*
- Gumová zástěrka\*
- Síťový kabel

\* podle varianty vybavení Vaší myčky nádobí

### Bezpečnostní pokyny

Dodržujte prosím bezpečnostní pokyny pod bodem "→ *"Při instalaci"* na straně 5".

## Dodání

Vaše myčka nádobí byla v závodě důkladně přezkoušena z hlediska její bezvadné funkce. Zůstaly při tom malé vodní skvrny. Zmizí po prvním mycím cyklu.

## Technické údaje

- **Hmotnost:**  
Maximálně 60 kg.
- **Napětí:**  
220–240 V, 50 Hz nebo 60 Hz.
- **Přípojná hodnota:**  
2,0 - 2,4 kW.
- **Jištění:**  
10/16 A (UK 13 A).
- **Příkon:**  
Vypnuto 0,50 W.  
Nevypnuto 0,50 W.
- **Tlak vody:**  
Minimálně 0,05 MPa (0,5 bar),  
maximálně 1 MPa (10 bar).  
Při vyšším tlaku vody: namontujte  
redukční tlakový ventil.
- **Přítokové množství:**  
Minimálně 10 litrů / minutu
- **Teplota vody:**  
Studená voda.  
U teplé vody:  
Maximální teplota 60 °C.
- **Kapacita:**  
12–15 sad nádobí (podle varianty  
vybavení Vaší myčky nádobí).

## Postavení

Potřebné rozměry pro vestavění si převezměte z montážního návodu. Spotřebič nastavte s pomocí výškově nastavitelných nožiček do vodorovné polohy. Dbejte přitom na bezpečnou stabilitu myčky nádobí.

- Vestavné a integrované spotřebiče, které se dodatečně instalovaly jako volně stojící spotřebič, se musí zajistit proti převrnutí, např. přišroubováním na zeď nebo vestavěním pod průchozí pracovní desku, která je sešroubována se sousedními skříňkami.
- Spotřebič lze beze všeho zabudovat mezi dřevěné nebo umělohmotné stěny do kuchyňské buňky.

## Přípojka pro odtok

1. Požadované pracovní kroky si zjistíte v montážním návodu, případně namontujte sifon s odtokovým hrdlem.
2. Připojte hadici odpadní vody pomocí příložených součástí na odtokové hrdlo sifónu.  
Dbejte na to, aby odtoková hadice nebyla přelomena, zmáčknuta nebo zamotaná do sebe a žádné uzavírací víčko v odtoku neomezovalo odtékání odpadní vody.

## Přípojka pitné vody

1. Připojte přípojku pitné vody podle montážního návodu pomocí příložených dílů na vodovodní kohoutek.  
Dbejte na to, aby přípojka pitné vody nebyla přelomena, přimáčknutá nebo zamotaná do sebe.
2. Při výměně spotřebiče se musí vždy použít nová přívodní hadice vody.

### **Tlak vody:**

Minimálně 0,05 MPa (0,5 bar),  
maximálně 1 MPa (10 bar).  
Při vyšším tlaku vody: namontujte redukční tlakový ventil.

### **Přítokové množství:**

Minimálně 10 litrů / minutu

### **Teplota vody:**

Studená voda.

U teplé vody:

Maximální teplota 60 °C.











## Přípojka teplé vody \*

\* podle varianty vybavení Vaší myčky nádobí



Myčku nádobí lze připojit na studenou nebo teplou vodu do max. teploty 60 °C. Přípojka na teplou vodu se doporučuje tehdy, je-li tato přípojka k dispozici z energeticky výhodné přípravy teplé vody a vhodné instalace, např. solárního zařízení s oběhovým vedením. Ušetří se při tom energie a čas. Pomocí nastavení "Teplá voda" můžete Vaši myčku nádobí optimálně přizpůsobit na provoz s teplou vodou. Přitom je doporučitelná teplota vody (teplota přívodní vody) nejméně 40 °C a nejvýše 60 °C. Připojení na teplou vodu se nedoporučuje, když se voda připravuje v elektrickém bojleru.

### Pro změnu nastavení:

1. Otevřete dvířka.
2. Zapněte vypínač ZAP./VYP. .
3. Stiskněte info tlačítko  3 sekundy, až se v okně ukazatele nahoře  zobrazí následující text:  
**Listování s** < >  
**Nastavení s** - +  
**Opuštění s Setup 3 sec.**
4. Stiskněte tlačítko  tolikrát, až se v okně ukazatele nahoře  zobrazí „Vodní přípojka“.
5. Proveďte nastavení nastavovacími tlačítky + .
6. Stiskněte 3 sekundy info tlačítko  .

Nastavená hodnota se uloží ve spotřebiči.

## Připojení k elektrické síti

- Připojte spotřebič pouze na střídavé napětí v rozsahu 220 V až 240 V a 50 Hz nebo 60 Hz do předpisově nainstalované zásuvky s ochranným vodičem. Potřebné jištění viz typový štítek .
- Síťová zásuvka musí být v blízkosti spotřebiče a být volně přístupná také po vestavění.  
Není-li po vestavění síťová zástrčka volně přístupná, musí být pro splnění příslušných bezpečnostních předpisů na straně instalace k dispozici všepólový odpojovač se vzdáleností kontaktů minimálně 3 mm.
- Změny na přípojce smějí provádět pouze odborníci.
- Prodloužení síťového napájecího kabelu se smí zakoupit pouze v zákaznickém servisu.
- Při použití chrániče s chybovým proudem se smí používat pouze typ se značkou . Pouze tento zaručuje splnění současně platných předpisů.
- Spotřebič je vybaven bezpečnostním systémem proti úniku vody. Dbejte na to, že tento systém funguje **pouze** při připojeném napájení proudem.

## Demontáž

### Také zde dodržujte pořadí pracovních kroků:

1. Odpojte spotřebič od elektrické sítě.
2. Zavřete vodovodní kohoutek.
3. Odpojte přípojku odpadní a pitné vody.
4. Povolte upevňovací šrouby k nábytkovým dílům.
5. Demontujte, je-li k dispozici, soklové prkno.
6. Myčku nádobí vytáhněte, přitom opatrně vytahujte hadici.

## Přeprava

Vyprázdněte myčku nádobí a zajistěte volné díly.

### Myčka nádobí se musí vyprázdnit pomocí následujících kroků:

1. Otevřete přívod vody.
2. Otevřete dvířka.
3. Zapněte vypínač ZAP./VYP. 1.
4. Zvolte program s nejvyšší teplotou. V okně ukazatele nahoře 4 se zobrazí předpokládaná doba trvání programu.
5. Stiskněte tlačítko START 10.
6. Zavřete dvířka. Spustí se běh programu.

7. Po cca 4 minutách otevřete dvířka.
8. Stiskněte tlačítko START 10 tak dlouho, až se v okně ukazatele nahoře 4 zobrazí “Program byl přerušen”/“Připraven za 1 minutu”.
9. Zavřete dvířka.
10. Po cca 1 min. otevřete dvířka. V okně ukazatele nahoře 4 se zobrazí “Hotovo”.
11. Vypněte vypínač ZAP./VYP. 1.
12. Uzavřete vodovodní kohoutek, odšroubujte přívodní hadici a nechejte vodu vytéct.

**Upozornění:** Přepravujte spotřebič pouze ve svislé poloze tím se do řízení stroje nedostane žádná zbytková voda a nezpůsobí chybný běh programu.

## Zabezpečení proti zamrznutí

Stojí-li spotřebič v místnosti ohrožené mrazem (např. rekreační chata), musí se spotřebič úplně vypustit (viz “Přeprava”).

(odpadá u spotřebičů bez Aqua-Stop)

Navíc k nárokům na záruku vůči prodávajícímu vyplývajícím z kupní smlouvy a navíc k naší záruce na spotřebič, poskytneme náhradu za následujících podmínek:

1. Dojde-li vlivem chyby našeho systému Aqua-Stop ke škodě způsobené vodou, nahradíme škody soukromým uživatelům. K zabezpečení proti úniku vody **musí** být spotřebič připojen na elektrickou síť.
2. Tato záruka platí po celou dobu životnosti spotřebiče.
3. Předpokladem nároku na záruku je odborné nainstalování a připojení spotřebiče s Aqua-Stop podle našeho návodu. Zahrnuje to také odborně namontované prodloužení Aqua-Stop (originální příslušenství). Naše záruka se nevztahuje na vadná přívodní potrubí nebo armatury až k přípojce Aqua-Stop na vodovodním kohoutku.
4. Na spotřebiče s Aqua-Stop není zásadně nutno během provozu dohlížet popř. je potom uzavřením vodovodního kohoutku zajistit. Pouze v případě delší nepřítomnosti ve Vašem bytě, např. při několikátýdenní dovolené, uzavřete vodovodní kohoutek.

BSH Hausgeräte GmbH  
Carl-Wery-Straße 34  
81739 München, Germany

**Objednávka opravy a poradenství při poruchách**

CZ 251 095 546

Kontaktní údaje všech zemí najdete v  
příloženém seznamu zákaznických servisů.

**Internet: [www.siemens-home.com/cz](http://www.siemens-home.com/cz)**



**9000989849**  
(9410) 642TW





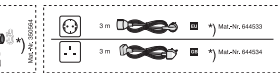
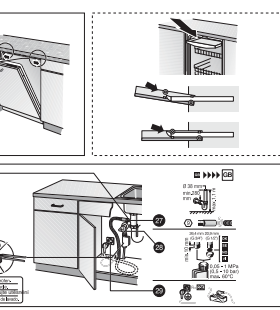
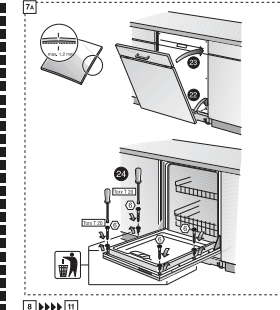
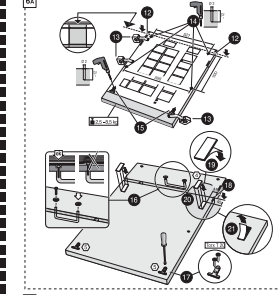
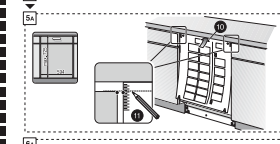
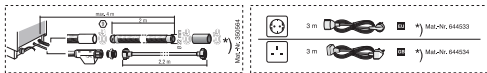
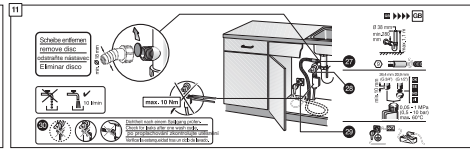
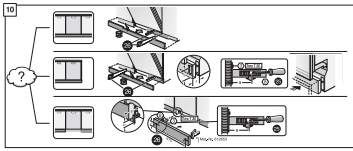
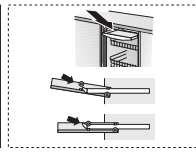
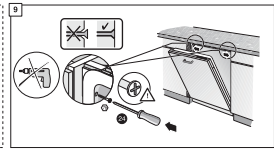
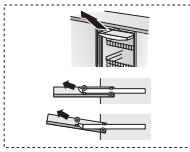
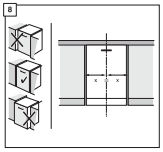
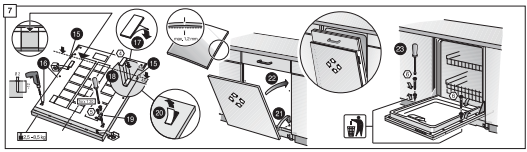
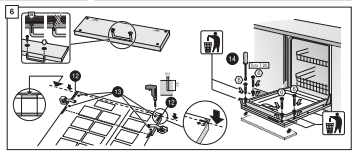
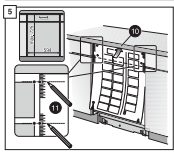
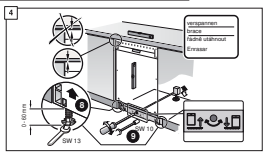
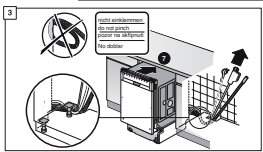
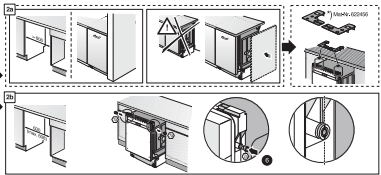
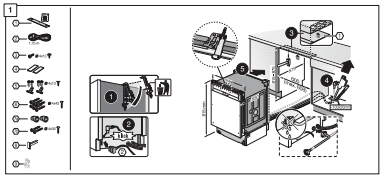
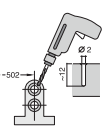
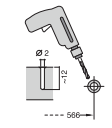
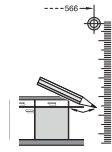
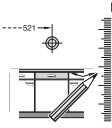
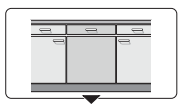
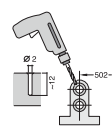
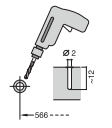
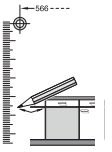
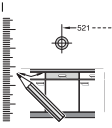

Stručně a jasně:  
Všechno co Vaše myčka  
nádobí potřebuje ...  
Přesto si však před prvním  
použitím přečtěte návod  
k použití a k instalaci!

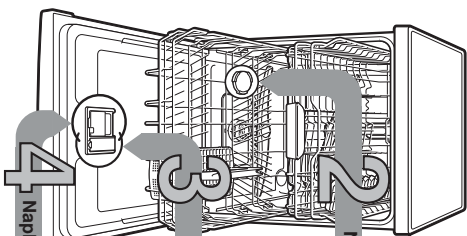

1

## Naplníte speciální sůl

Dodatek se u vodňárny na hodnosti tvrdosti s zapíše p ...

Hodnota tvrdosti vody °dH	Rozsah tvrdosti	mmol/l	Nastavení hardness
0-6	měkka	0-1,1	0-8
7-8	měkka	1,2-1,4	7-8
9-10	střední	1,5-1,8	9-10
11-12	střední	1,9-2,1	11-12
13-16	střední	2,2-2,9	13-16
17-21	tvrdá	3,0-3,7	17-21
22-30	tvrdá	3,8-5,4	22-30
31-50	tvrdá	5,5-9,9	31-50

\* Pouze před prvním mytím nebo při změně tvrdosti vody

## Rozpouští vápno (nemí nutně při nastavení hodnotě 0) ...



Odstrojovate viko.

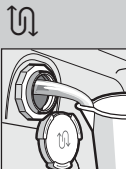

Pro třípytký lesk ...



Sleďte zrníčkem 1, zvedněte viko 2.

## Naplníte mycí prostředek

Více nečistot, více mycího prostředku ...

Naněti viko otevřené (sleďte tlačítko), nastavení podnětější programy, dodržujte upozornění výrobci.



Pozor, kombinované prostředky nejsou vhodné pro programy, dodržujte upozornění výrobci.

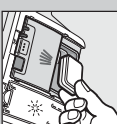

50 ml  
25 ml  
15 ml



Přetřete mycí prostředek pouze suché konvory.

## Zvolíte program

Rychle, úsporné nebo intenzivně ...

### Přehled programů

V tomto přehledu je vyobrazen max. možný počet programů. Odpovídající programy Vaší myčky nádobí si prosím převezměte z Vašeho ovládacího panelu. Důležitými informacemi na výběr je nastavení hodnoty podle evropské normy EN 50242. Odchylny v praxi jsou možné.  
\*\* Program, který je vhodný na noc: prodloužená doba běhu, proto velmi tichý.

Program	Intenzivní 70°	Auto 65°/75°	Auto 45°/65°	Eco 50°/eco	Auto 35°/45°	Sko 40°	Noční **	Rychlý 45°	Předmytí
Doba v hod. min.	2-15	1:40-2:15	1:30-2:40	3-15	1:05-1:20	1:30	4:00	0:29 *	0-15
Spotřeba el. proudů v kWh	1-50	1:30-1:60	0:95-1:60	0:90-0:93	0:70-0:85	0:90	1:09	0:80	0:05
Spotřeba vody v litrech	12-15	11-15	7-18	9-5	10-15	11-14	10	10	4

Rychle vyřizeno ...

### a takto nastavit

- Otevřete dvířka.  
- Zapněte vypínač ZAP/VYP.  
- Sledujte indikačkov 3 sekundy, až se v okně ukazatele zobrazí nastavení text: **Listování s <->**

### Opustění s Setup 3 sec.

- Stiskněte tlačítko > tolkrát, až se v okně ukazatele nahoře zobrazí tvrdost vody.  
- Proveďte nastavení nastavovacími tlačítky +, -.  
- Stiskněte 3 sekundy indikačkov.  
- Nastavení hodnota se udrží ve spořičce.

Naplníte speciální sůl (milký mycí prostředek).



Uzavřete viko. Okamžitě myjte.

Doplňte desičko.

Uzavřete viko. CVAK!

Zasuňte viko. Sledujte tlačítko CVAK!

8

Vypnete spořičebít A je to ...

Spusíte program Začíná se ...



5

Zapnete spořičebít

6

Zvolíte program







# INFORMAČNÍ LIST

BSH domácí spotřebiče, s.r.o., Radlická 350, 158 00 Praha 5

Obchodní značka BSH



Značka	SIEMENS
Prodejní označení	SN878D01PE
Počet standardních sad nádobí	13
Třída energetické účinnosti (A+++.. nejnižší spotřeba až D ...nejvyšší spotřeba)	A++
Spotřeba energie <sup>1)</sup> v kWh	262
Spotřeba energie standardního mycího cyklu v kWh	0,92
Spotřeba energie ve vypnutém stavu a v pohotovostním stavu ve W	0,5/0,5
Spotřeba vody <sup>2)</sup> v l	2660
Třída účinnosti sušení (A....nejvyšší účinnost až G nejnižší účinnost)	A
Standardní program <sup>3)</sup>	Eco 50°C
Doba trvání standardního programu v min	195
Trvání režimu ponechání v zapnutém stavu v min.	0
Hlučnost <sup>4)</sup> v dB (A) re 1 pW	42
Vestavný spotřebič, určený k montáži	ANO

- 1) Spotřeba energie v kWh za rok na základě 280 standardních mycích cyklů, u kterých se napouští studená voda, a na spotřebě v režimech s nízkou spotřebou energie. Skutečná spotřeba energie bude záviset na tom, jak je spotřebič používán.
- 2) Spotřeba vody v litrech za rok na základě 280 standardních mycích cyklů. Skutečná spotřeba vody bude záviset na tom, jak je spotřebič používán.
- 3) „Standardní program“ je standardní mycí cyklus, na který se vztahují informace uvedené na štítku a v informačním listu. Tento program je vhodný pro mytí běžně znečištěného stolního nádobí a jedná se o neúčinnější program z hlediska kombinované spotřeby vody a energie.
- 4) Hlučnost podle Evropské normy EN 60704-3. Deklarovaná hodnota emise hluku tohoto spotřebiče je 42 dB (A), což představuje váženou hladinu akustického výkonu Lwa vzhledem k referenčnímu akustickému výkonu 1pW.

Případné technické změny, tiskové chyby a odlišnosti ve vyobrazení jsou vyhrazeny bez upozornění.  
Aktuální návod najdete na webových stránkách [www.siemens-home.com/cz](http://www.siemens-home.com/cz).

## Záruční podmínky

společnosti BSH domácí spotřebiče s.r.o.

### 1. Záruka

Na tento výrobek je v souladu § 2113 a násl. zákona č. 89/2012 Sb., občanský zákoník, v platném znění, poskytována **záruka za jakost 24 měsíců** (dále jen „záruka“), která běží zpravidla od odevzdání výrobku zákazníkovi. Pokud byla sjednána delší záruka, řídí se tato speciálními pravidly.

Záruka 24 měsíců je poskytována pouze zákazníkovi spotřebiteli a jen na výrobek **k běžnému užívání v domácnosti**. Zákazníkovi podnikateli nebo jiné právnické osobě je poskytnuta 24 měsíční záruka za předpokladu, že se koupě netýká jeho podnikatelské činnosti (např. prádelna, ubytovací služby, restaurační zařízení apod.), způsob užívání je obdobný užívání v domácnosti a výrobek není prokazatelně přetěžován (kumulativně); v ostatních případech je poskytována záruka v délce 6 měsíců. Společnost BSH domácí spotřebiče s.r.o. si vyhrazuje právo omezit plnění záruky nad rámec 6 měsíců v případě, že bude zjevné, že spotřebič není provozován v souladu s výše uvedenými podmínkami.

### 2. Pořizovací doklad a záruční list

Základním průkazem práv zákazníka je **pořizovací doklad** (paragon, faktura, leasingová smlouva apod.). Pokud byl při prodeji vydán **záruční list**, je tento součástí výrobku s výrobním číslem uvedeným na přední straně tohoto záručního listu. Nedílnou součástí záručního listu je pořizovací doklad. Zákazník si ve vlastním zájmu pořizovací doklad i záruční list pečlivě uschovává.

Bezplatný záruční servis je možno poskytnout jen v případě předložení pořizovacího dokladu nebo v případě prodloužené záruky i vyplněného záručního listu a vystaveného certifikátu, pokud byl vydán. Záruční list vyplňuje prodejce a je v zájmu zákazníka zkontrolovat správnost a úplnost uvedených údajů. Záruční list je platný pouze v originálu, na kopie nebude brán zřetel.

### 3. Uplatnění záruky

Zákazník má v rámci poskytnuté záruky právo na bezplatné, včasné a řádné odstranění reklamované vady výrobku, a to opravou, popřípadě – není-li to vzhledem k povaze (tzn. příčině i projevu) vady neúměrné – právo na výměnu výrobku nebo jeho vadné součásti. Za zákonem stanovených podmínek může být poskytnuta sleva na výrobku anebo může být výrobek vrácen.

Záruční oprava se vztahuje výhradně na vady, které vzniknou průkazně v době platné záruky. Takto vzniklé vady je oprávněně odstranit pouze **autorizovaný servis**. Uplatnit záruku může zákazník u autorizovaného servisu nebo v prodejně, kde byl výrobek zakoupen, a to bez zbytečného odkladu, nejpозději však do konce záruční doby. Zvolí-li zákazník jiný, než nejbližší autorizovaný servis, bude na něm, aby nesl v souvislosti s tím zvýšené náklady.

Autorizovaný servis posoudí oprávněnost reklamace a podle povahy vady výrobku rozhodne o způsobu řešení reklamace.

Seznam autorizovaných servisů je k dispozici na [www.siemens-home.com/cz](http://www.siemens-home.com/cz).

Doba, po kterou zákazník nemůže výrobek z důvodu vady používat, se do záruční doby nepočítá. O tuto dobu se záruční doba prodlužuje. Při výměně se **běh záruční doby** neobnovuje. Při opravě nedochází k běhu nové záruční doby týkající se opravené součásti či součástky.

Po provedení záruční opravy je autorizovaný servis povinen vydat zákazníkovi čitelnou kopii opravního listu. **Opravní list** slouží k prokazování práv zákazníka, proto je ve vlastním zájmu zákazníka před podpisem opravního listu zkontrolovat jeho obsah a kopii opravního listu pečlivě uschovat.

Zákazník je povinen poskytnout autorizovanému servisu **součinnost** k ověření existence reklamované vady a k jejímu odstranění (včetně odpovídajícího potřebného vyzkoušení nebo demontáže výrobku).

Při uplatnění reklamace předá zákazník **výrobek čistý** v souladu s hygienickými předpisy nebo obecnými hygienickými zásadami včetně všech jeho součástí a příslušenství, umožňujících takové ověření a odstranění vady. V případě, že výrobek nedodá kompletní a je-li kompletnost výrobku nezbytná k zjištění existence reklamované vady a/nebo k jejímu odstranění, běh lhůty k vyřízení reklamace začíná až dodáním chybějících součástí.

## 4. Neoprávněnost reklamace

Reklamacie není oprávněná v případech, vznikla-li závada nebo poškození:

- a) prokazatelně nesprávným užíváním výrobku (např. v rozporu s návodem, s pokyny uvedenými na obalu výrobku či v záručním listě, užíváním v rozporu s obecně známými pravidly užívání předmětného výrobku, provedením při nesprávném napájecím napětí, připojování na nedovolené zdroje proudu, užíváním zboží v nevhodných podmínkách – vlhko, prašnost, extrémní tvrdost vody apod.) anebo jiným nesprávným jednáním uživatele (např. neodbornou instalací či zapojením);
- b) prokazatelně nedovolenými zásahy do přístroje (konstrukční nebo jiná úprava, neodborná montáž), živelnou katastrofou nebo mechanickým poškozením výrobku;
- c) nese-li předložený záruční list zjevné známky provedených změn údajů nebo je-li na výrobku odlišné výrobní číslo od toho, jež je uvedeno v záručním listě;
- d) u estetických komponentů, nezajišťujících funkčnost výrobku z důvodu:
  - transportního poškození nebo přemísťováním (poškrábání, promáčknutí, praskliny, rozbitá skla a police apod.)
  - nefunkčních estetických komponentů jako jsou madla, skla, ovládací spínače apod., které jsou důsledkem běžného opotřebení
  - změny barvy plastových komponentů (jedná se o běžný fyzikální chemický jev po čase používání)
  - vady spotřebních materiálů, u kterých je doba životnosti daná charakterem součástky (žárovky, vodní filtry, vzduchové, prachové filtry, uhlíkové filtry všeho druhu, akumulátory, baterie, apod.)
  - vady příslušenství a volitelné výbavy, způsobené nevhodnou manipulací nebo nepřiměřeným zacházením

Ze záručních oprav jsou vyloučeny případy běžné údržby nebo čištění, instalace, programování, kontroly parametrů výrobku.

## 5. Náhradní díly

Záruka na samostatně prodaný náhradní díl výrobku je poskytována v délce 6 měsíců, a to za předpokladu jeho odborné instalace.

## 6. Pozáruční servis

V případě placené pozáruční opravy provedené autorizovaným servisem se poskytuje záruka v délce 24 měsíců.

## 7. Rozšířená záruka nad rámec zákona

U spotřebičů (pračky, myčky) sériově vybavených systémem **Aqua-Stop** (patent BSH) je výrobcem poskytnuta záruka na škody způsobené chybou tohoto systému. Na tyto škody je zákazníkovi spotřebiteli poskytnuta náhrada, a to po celou dobu životnosti spotřebiče. Vyloučena je náhrada škody v případě, kdy nebyl spotřebič zapojen do elektrického obvodu pod proudem.

## 8. Upozornění pro prodejce

Prodejce je povinen vyplnit správně a úplně záruční list v den prodeje výrobku. Při případné předprodejní reklamaci je třeba předložit řádně vyplněný reklamační protokol a požizovací doklad (fakturu).

## 9. Ochrana osobních údajů

Osobní údaje zákazníka kupujícího budou použity výhradně k účelům pro zpracování objednávek a k případnému vyřízení záruky v souladu se zák. č. 101/2000 Sb., o ochraně osobních údajů.

## 10. Prohlášení o hygienické nezávadnosti výrobků

Všechny výrobky distribuované společností BSH domácí spotřebiče s.r.o. a přicházející do styku s potravinami splňují požadavky o hygienické nezávadnosti dle zákona č.258/2000 Sb., vyhlášky 38/2001 Sb. Toto prohlášení se vztahuje na všechny výrobky přicházející do styku s potravinami uvedené v aktuálním ceníku společnosti BSH domácí spotřebiče s.r.o.

### Ujištění dovozce o vydání prohlášení o shodě

Vážený zákazníku,  
dle § 13, odst.5 zákona č.22/1997 Sb. Vás ujišťujeme, že na všechny výrobky distribuované společností BSH domácí spotřebiče s.r.o. našim obchodním partnerům bylo vydáno prohlášení o shodě ve smyslu zákona č. 22/1997 Sb a nařízení vlády č. 17/2003 Sb., 616/2006 Sb. a 22/2003 Sb. a příslušných nařízení vlády. Toto ujištění dovozce o vydání prohlášení o shodě se vztahuje na všechny výrobky včetně plynových spotřebičů, které jsou obsaženy v aktuálním ceníku firmy BSH domácí spotřebiče s.r.o.

# B/S/H/

## **Kontakt na servis domácích spotřebičů SIEMENS**

BSH domácí spotřebiče s.r.o.  
Radlická 350  
158 00 Praha 5

Příjem oprav  
Tel.: +420 251 095 546  
Email: [opravy@bshg.com](mailto:opravy@bshg.com)

Objednávky příslušenství a náhradních dílů  
Tel.: +420 251 095 556  
Email: [dily@bshg.com](mailto:dily@bshg.com)

Zákaznické poradenství  
Tel.: +420 251 095 555  
Email: [siemens.spotrebice@bshg.com](mailto:siemens.spotrebice@bshg.com)

Aktuální informace o servisu naleznete na internetových stránkách [www.siemens-home.com/cz](http://www.siemens-home.com/cz).  
Zde máte možnost sjednat opravu pomocí online formuláře.

The image features the Siemens logo in a white box at the top left. The background is a photograph of a modern kitchen island with a dark grey finish. On the island, there is a stack of white plates, several clear glasses, and a pair of yellow rubber gloves. In the background, a city skyline is visible across a body of water under a cloudy sky.

**SIEMENS**

# Umývačka riadu

**SN878D01PE**

[www.siemens-home.com/sk](http://www.siemens-home.com/sk)

sk Návod na používanie

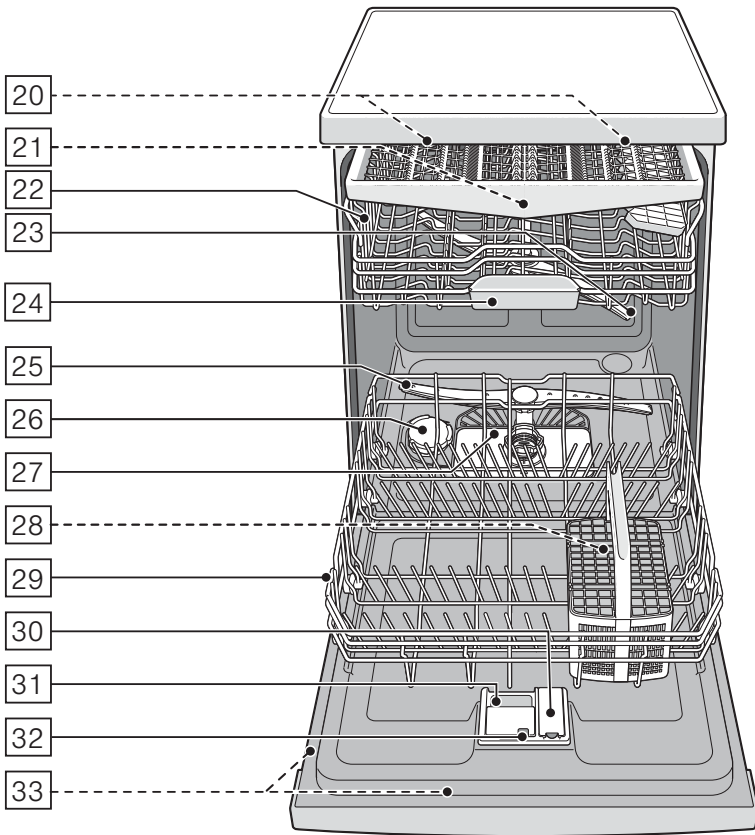
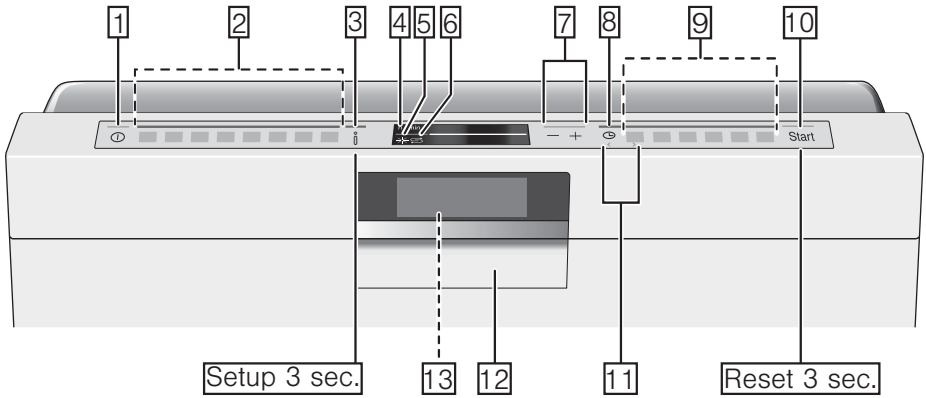

# Obsah

	<b>Používanie v súlade s určením</b> .....	<b>5</b>		<b>Leštiaci prostriedok</b> .....	<b>16</b>
	<b>Bezpečnostné upozornenia</b> .....	<b>5</b>		Nastavenie množstva leštiaceho prostriedku .....	17
	Skôr ako uvediete spotrebič do prevádzky .....	5		Vypnutie indikátora dopĺňania leštiaceho prostriedku .....	17
	Pri dodávke .....	5		<b>Riad</b> .....	<b>17</b>
	Pri inštalácii .....	5		Nevhodné do umývačky .....	17
	Pri každodennou používaní .....	6		Poškodenie skla a riadu .....	18
	V prípade poškodenia .....	7		Vkladanie riadu .....	18
	Pri likvidácii .....	7		Horný kôš na riad .....	18
	Zámok dverí .....	8		Dolný kôš na riad .....	19
	<b>Ochrana životného prostredia</b> .....	<b>9</b>		Košík na príbor .....	19
	Obal .....	9		Zásuvka na príbor .....	19
	Staré spotrebiče .....	9		Etažér .....	20
	<b>Oboznámenie sa so spotrebičom</b> .....	<b>10</b>		Sklápacie držiaky .....	21
	Automatické otváranie dverí .....	10		Držiak na malé predmety .....	21
	Eco sušenie .....	10		Etažér nože .....	21
	Ovládací panel .....	10		Ostrekovacia hlava pre plechy na pečenie .....	22
	Vnútrotný priestor spotrebiča .....	10		Vyberanie riadu .....	22
	Tlačidlo Info .....	11		Nastavenie výšky koša .....	23
	Nastavenie času .....	11		<b>Umývací prostriedok</b> .....	<b>24</b>
	Prvotné uvedenie do prevádzky .....	12		Naplňte umývací prostriedok .....	25
	Nastavenia .....	13		Kombinované umývacie prostriedky .....	26
	<b>Zariadenie na zmäkčovanie vody / špeciálny sol'</b> .....	<b>14</b>		<b>Prehľad programov</b> .....	<b>27</b>
	Tabuľka tvrdosti vody .....	14		Výber programu .....	28
	Nastavenie zariadenia na zmäkčovanie vody .....	15		Upozornenia pro testovací ústavy .....	28
	Používanie špeciálnej soli .....	15		<b>Doplnkové funkcie</b> .....	<b>29</b>
	Umývací prostriedok se zložkou soli .....	15		Úspora času (VarioSpeed Plus) .....	29
	Vypnutie indikátora zmäkčovania .....	16		Polovičná náplň .....	29
				HygienePlus (HygienePlus) .....	29
				Intenzívna zóna .....	29
				Extra sušenie .....	29
				Úspora energie .....	29

	<b>Obsluha spotrebiča . . . . .</b>	<b>30</b>
	Údaje o programoch . . . . .	30
	Zmena nastavenia . . . . .	30
	Otvorte dvere. . . . .	30
	Aquasenzor . . . . .	30
	Indikácia času . . . . .	30
	Nastavenie senzoru . . . . .	31
	Extra sušenie . . . . .	31
	Ecoprognóza . . . . .	31
	Auto Power Off . . . . .	31
	Emotion Light. . . . .	31
	Indik. čeln. displeja . . . . .	31
	TimeLight . . . . .	32
	Infolight . . . . .	32
	Zmena štartového programu . . . . .	32
	Hlasitosť zvuk. signálu . . . . .	32
	Hlasitosť tlačidel . . . . .	32
	Detská poistka . . . . .	32
	Eco sušenie . . . . .	32
	Uvítanie . . . . .	32
	Nastavenie z výroby. . . . .	33
	Zapnutie spotrebiča. . . . .	33
	Časová predvoľba . . . . .	33
	Ukončenie programu . . . . .	33
	Vypnutie spotrebiča . . . . .	34
	Prerušenie programu. . . . .	34
	Zrušenie programu . . . . .	34
	Zmena programu. . . . .	34

	<b>Čistenie a údržba . . . . .</b>	<b>35</b>
	Celkový stav spotrebiča. . . . .	35
	Špeciálna soľ a leštiaci prostriedok. . . . .	35
	Sitká. . . . .	36
	Ostrekovacie ramená. . . . .	36

	<b>Porucha - čo robiť? . . . . .</b>	<b>37</b>
	Hlásenie o poruchách . . . . .	37
	Čerpadlo odpadovej vody . . . . .	38
	Tabuľka porúch . . . . .	39

	<b>Zákaznícky servis . . . . .</b>	<b>49</b>
---	------------------------------------	-----------

	<b>Inštalácia a pripojenie . . . . .</b>	<b>49</b>
---	--	-----------

	Obsah dodávky . . . . .	49
	Bezpečnostné upozornenia . . . . .	49
	Dodávka. . . . .	50
	Technické údaje . . . . .	50
	Zostavu . . . . .	50
	Prípojka pre odtok . . . . .	50
	Prívod pitnej vody . . . . .	51
	Pripojenie teplej vody . . . . .	51
	Elektrické pripojenie . . . . .	52
	Demontáž. . . . .	52
	Preprava. . . . .	53
	Opatrenia proti zamrznutiu (Vyprázdenie spotrebiča) . . . . .	53





## Používanie v súlade s určením

- Tento spotrebič je určený pre použitie v domácnosti a domáckom prostredí.
- Umývačku používajte iba v domácnosti a na účely, na ktoré je určená: na umývanie riadu v domácnosti.



## Bezpečnostné upozornenia

Deti od 8 rokov alebo osoby, ktoré kvôli svômu fyzickému stavu, svojej sensorike, svojim duševným schopnostiam, svojej nezkušenosti alebo svojej neznalosti nie sú schopné riadne obsluhovať spotrebič, nesmú sa používať tento spotrebič bez dozoru alebo inštruktáže zodpovednou osobou.

## Skôr ako uvediete spotrebič do prevádzky

Prečítajte si, prosím, pozorne návod na obsluhu a montáž! Obsahujú dôležité informácie o inštalácii, použití a údržbe spotrebiča.

Všetky podklady starostlivo uschovajte pre ďalšie použitie alebo prípadného ďalšieho majiteľa.

## Pri dodávke

1. Obal a umývačku riadu ihneď skontrolujte, či sa na nich nevyskytujú škody spôsobené prepravou. Poškodené spotrebiče neuvádzajte do prevádzky, ale poraďte sa s dodávateľom.
2. Obal riadne zlikvidujte.
3. Obal a jeho časti nenechávajte na hranie deťom. Hrozí nebezpečenstvo udusenía v kartónoch alebo fóliách.

## Pri inštalácii

- Vezmite na vedomie, že zadná strana umývačky po inštalácii nie je voľne prístupná (ochrana pred dotykom z dôvodu horúceho povrchu).
- Umiestnenie a pripojenie vykonajte podľa návodu na inštaláciu a montáž.
- Umývačka riadu nesmie byť pri inštalácii zapojená do siete.
- Zabezpečte, aby bol v elektroinštalácii domácnosti podľa predpisov nainštalovaný systém ochranného vodiča.
- Údaje o elektrickom pripojení sa musia zhodovať s údajmi uvedenými na typovom štítku [33] umývačky.

- V prípade, že dôjde k poškodeniu sieťového prívodu spotrebiča, musí sa tento vymeniť zvláštnym sieťovým prívodom. V záujme vyhnutia sa nebezpečenstvu smiete kupovať sieťový prívod iba u služby zákazníkom.
- Ak bude umývačka riadu zabudovaná do skrinky vo výške, musí sa riadne a dodatočne upevniť.
- Ak bude umývačka zabudovaná pod alebo nad inými domácimi spotrebičmi, dodržte informácie o zabudovaní v kombinácii s umývačkou riadu podľa montážneho návodu jednotlivých spotrebičov.
- Popritom dodržte aj montážne návody pre umývačku riadu, aby ste zabezpečili bezpečnú prevádzku všetkých spotrebičov.
- Keď nie sú k dispozícii informácie alebo montážny návod neobsahuje zodpovedajúce pokyny, musíte sa obrátiť na výrobcov týchto spotrebičov, aby ste zabezpečili, že môžete umývačku zabudovať nad alebo pod týmito spotrebičmi.
- Ak nemôžete dostať informácie od výrobcu, nesmiete umývačku zabudovať nad alebo pod týmito spotrebičmi.
- Keď zabudujete nad umývačkou riadu mikrovlnú rúru, môže dôjsť k poškodeniu mikrovlny.
- Podstavné spotrebiče alebo zabudovateľné spotrebiče zabudujte iba pod spojité pracovné dosky, ktoré sú zoskrutkované so susediacimi skrinkami, aby ste zabezpečili stabilnú polohu spotrebiča.
- Neinštalujte tento spotrebič v blízkosti zdrojov tepla (vykurovacích telies, zásobníkov tepla, pecí alebo iných zariadení, vytvárajúcich teplo) a nezabudovávajte ho pod varnú dosku.
- Po umiestnení spotrebiča musí byť zástrčka voľne prístupná. → *"Elektrické pripojenie" na strane 52*
- V niektorých modeloch: Kryt z umelej hmoty na prípojke vody obsahuje elektrický ventil. V prívodovej hadici sa nachádzajú prívodové vedenia. Prívodovú hadicu nepreseknite. Kryt z umelej hmoty neponárajte do vody.

### **Pri každodennou používaní**

Dodržte bezpečnostné pokyny a návody na použitie na obaloch umývacích a leštiacich prostriedkov.

## V prípade poškodenia

- Opravy a zásahy smú prevádzkať iba odborníci. K tomu musí byť spotrebič odpojený zo siete. Vytiahnite zástrčku alebo vypnite poistku. Zatvorte vodovodný kohútik.
- Pri poškodeniach, špeciálne ovládacieho panelu (trhliny, dierky, vylomená tlačidla) alebo narušenie funkcie dvere, spotrebič nesmiete použiť. Vytiahnite zástrčku alebo vypnite poistku. Zatvorte prívod vody, zavolajte službu zákazníkom.

## Pri likvidácii

1. Ihneď zabráňte možnému použitiu spotrebičov, ktoré už doslúžili, aby ste tým predišli úrazom.
2. Spotrebič riadne zlikvidujte.

### **Varovanie**

#### **Nebezpečenstvo poranenia!**

- Umyváčka riadu by mala byť otvorená krátkodobo pri vkladaní a vyberaní, aby sa predišlo zraneniam pri zakopnutí.
- Nože a ostatné kuchynské pomôcky s ostrými hrotmi sa musia ukladať do košíka na príbor\* [28] hrotmi nadol alebo na etažér nože\* alebo v zásuvku na príbor\* [21] vo vodorovnej polohe.

- Na otvorené dvere si nesadajte, ani na ne nestavajte.
  - U volne stojacich spotrebičov dbajte na to, aby koše neboli preplnené. Spotrebič by sa mohol prevrátiť.
  - Ak nie je spotrebič umiestnený vo výklenku, a tým je prístupná bočná stena, musí byť časť dverí s pántmi z bezpečnostných dôvodov zakrytý (nebezpečenstvo poranenia). Kryty dostanete ako osobitné príslušenstvo v autorizovaných servisných alebo v odbornej predajni.
- \* podľa varianty vybavenia  
Vášho umývačky riadu

### **Varovanie**

#### **Nebezpečenstvo výbuchu!**

Do priestoru na umývanie nedávajte rozpúšťadlá. Hrozí nebezpečenstvo výbuchu.

### **Varovanie**

#### **Nebezpečenstvo obarenia!**

Počas prebiehania programu otvárajte dvere veľmi opatrne. Hrozí nebezpečenstvo vystreknutia horúcej vody zo spotrebiča.

## **⚠ Varovanie**

### **Nebezpečenstvo pre deti!**

- Používajte, pokiaľ existuje, detskú poistku.
- Nedovoľte deťom hrať sa so spotrebičom alebo ho obsluhovať.
- Umývací prostriedok a leštidlo držte mimo dosahu detí. Môžu spôsobiť poleptanie úst, hltana a očí alebo viesť k uduseniu.
- Zabráňte prístupu detí k otvorenej umývačke riadu. Malé predmety môžu byť v umývačke riadu, ktoré by deti mohli pohlcovať, a voda vo vnútornom priestore nie je pitná, môžu sa v nej nachádzať zbytky umývacieho prostriedku.
- Dbajte na to, aby deti nesaiahli do misky na zachytávanie tabliet [24]. Malé prsty by mohli uviaznuť v drážkach.
- Ak je spotrebič zabudovaný vo výške, dbajte pri otváraní a zatváraní dverí na to, aby si deti nespôsobili pricviknutie alebo pomliaždenie medzi dverami umývačky a skrinky, ktorá je pod ňou.

- Deti by sa mohli v zariadení zatvoriť (nebezpečenstvo udusenía) alebo by sa mohli ocitnúť v iných nebezpečných situáciách. Ak spotrebič už doslúžil preto: Vyťahnite zástrčku zo zásuvky, sieťový kábel prestrihnite a odstráňte. Zámok na dverách zneškodnite natoľko, aby sa dvere už nedali zatvoriť.

### **Detská poistka (zámok dverí) \***

Detská poistka (zámok dverí) chráni deti pred možným nebezpečenstvom, ktoré umývačka riadu môže spôsobiť.

## **⚠ Varovanie**

### **Nebezpečenstvo udusenía!**

Deti by sa mohli v umývačke zatvoriť a udusiť. Zatvorte dvere spotrebiča vždy úplne, keď opustíte umývačku riadu.

### **Aktivujte detskú poistku (zámok dverí) takto:**

1. Zatiahnite záves detskej poistky k sebe (1).
  2. Zatvorte dvere (2).
- Detská poistka je aktivovaná.

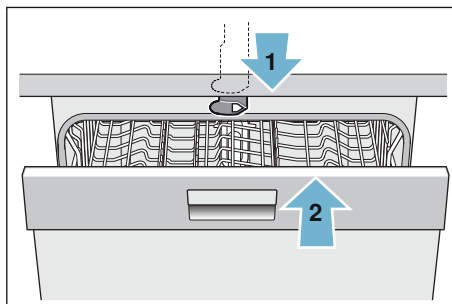

## Otvorte dvere s aktivovanú detskou poistkou (zámkom dveri) takto:

1. Zatlačte záves detskej poistky doprava (1).
2. Otvorte dvere (2).

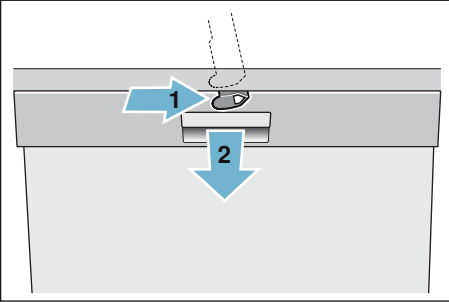

## Deaktivujte detskú poistku (zámkom dveri) takto:

1. Zatlačte záves detskej poistky doprava (1).
2. Zatlačte záves detskej poistky doprava (2).

Detská poistka je deaktivovaná.

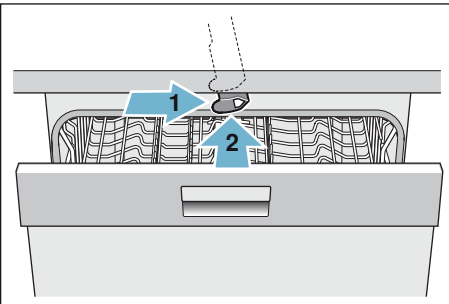

\* podľa varianty vybavenia  
Vášho umývačky riadu



## Ochrana životného prostredia

Taktiež obaly nových spotrebičov, ako aj staré spotrebiče, obsahujú drahocenné suroviny a opätovne využiteľné materiály.

Zlikvidujte, prosím, jednotlivé časti roztriedené podľa druhov.

O aktuálnych spôsoboch likvidácie sa poinformujte u odborného predajcu alebo na orgánoch obecnej alebo mestskej správy.

### Obal

Všetky umelohmotné časti spotrebiča sú označené medzinárodné normovaným skráteným označením (napr. „PS“ polystyrén). Pomocou nich ich možno pri likvidácii triediť podľa čistých druhov plastov.

Dodržite bezpečnostné pokyny v kapitole „Pri dodávke“ → *Strana 5*.

### Staré spotrebiče

Dodržite bezpečnostné pokyny v kapitole „Pri likvidácii“ → *Strana 7*.



Tento spotrebič je vybavený označením v súlade s európskou smernicou 2012/19/ES o doslúžilých elektrických a elektronických zariadeniach (waste electrical and electronic equipment – WEEE). Smernica stanovuje rámec pre spätný odber a recykláciu starých spotrebičov, platný v EÚ.



## Oboznámenie sa so spotrebičom

Zobrazenia ovládacieho panelu a vnútorného priestoru spotrebiča sú na obálke vpredu. V texte sa odkazuje na jednotlivé pozície.

### Automatické otváranie dverí

Pre otvorenie dverí bez kľučky spotrebič je vybavený automatickým otváraním dverí. Zatláčte sústredný na vrchu dverí a spotrebič sa otvára samovoľne.

### Eco sušenie

Vaša umývačka riadu je vybavená funkciou Eco sušenie. Ak ste zvolili program Eco 50°, dvere sa po ukončení programu otvárajú automaticky. Funkciu Eco sušenie môžete zapnúť alebo vypnúť → "Obsluha spotrebiča" na strane 30.

### Ovládací panel

Pozri obrázok → Strana 2

- 1 Vypínač ZAPNUTÉ/VYPNUTÉ
- 2 Programové tlačidlá \*\*
- 3 Tlačidlo Info
- 4 Displej navrchu
- 5 Indikátor dopĺňania leštiaceho prostriedku
- 6 Indikátor dopĺňania soli
- 7 Nastavovacie tlačidlá
- 8 Časová predvoľba
- 9 Doplnkové funkcie \*\*
- 10 Tlačidlo START
- 11 Tlačidlo < >
- 12 Otváranie dverí
- 13 Indik. čeln. displeja \*

\* podľa varianty vybavenia Vášho umývačky riadu

\*\* Počet podľa varianty vybavenia Vášho umývačky riadu

## Vnútorný priestor spotrebiča





Pozri obrázok → Strana 2

- 20 Vnútorné osvetlenie \*
- 21 Zásuvka na príbor \*
- 22 Horný kôš na riad
- 23 Horné ostrekovacie rameno
- 24 Miska na zachytávanie tabliet
- 25 Dolné ostrekovacie rameno
- 26 Zásobník na špeciálnu soľ
- 27 Sitká
- 28 Košík na príbor \*
- 29 Dolný kôš na riad
- 30 Zásobník na leštidlo
- 31 Zásobník na umývací prostriedok
- 32 Uzáver zásobníka na umývací prostriedok
- 33 Typový štítok

\* podľa varianty vybavenia Vášho umývačky riadu

## Tlačidlo Info





Stláčaním tlačidla Info  môžete zvoliť dodatočné informácie o programe.

1. Stlačte tlačidlo Info  .
2. Stlačte programové tlačidlo. Informácie o zvolenom programe sa objaví na displeji navrchu .
3. Pre opustenie stlačte tlačidlo Info  .

## Nastavenie času

Pri prvotnom uvedení do prevádzky sa čas spustí o 12:00 hod.









### Tak nastavte čas:

1. Otvorte dvierka.
2. Zapnite vypínač ZAPNUTÉ/VYPNUTÉ .
3. Stlačte tlačidlo Info   3 sekúnd, kým na displeji navrchu  sa nezobjaví nasledujúci text:

**Listovanie s** < >

**Nastavenie s** - +

**Opustenie s Setup 3 sec.**

4. Tlačidlo   stláčajte dovtedy, kým sa na displeji navrchu  nezobrazí Nastavenie času.
5. Nastavovacími tlačidlami +  -  preveďte nastavenie. Dlhším stlačením tlačidiel +  -  zmeníte hodnoty nastavenia v stupňoch o 10 minút.
6. Stlačte tlačidlo Info   3 sekúnd. Hodnota nastavenia sa v zariadení uloží.

**Upozornenie:** Ak spotrebič bol dlhší čas bez prúdu, čas sa spustí o 12:00 hod. Nastavte čas.

## Prvotné uvedenie do prevádzky

Pri prvom zapnutí spotrebiča priamo dospejete k nastaveniam pre prvotné uvedenie do prevádzky. Na displeji navrchu  sa neobjaví nasledujúci text:







**Listovanie s < >**

**Nastavenie s - +**

**Opustenie s Setup 3 sec.**

V dolu uvedenej tabuľke nájdete potrebné nastavenia pre prvotné uvedenie do prevádzky.

### Tak zmeňte nastavenia:

1. Tlačidlo  stláčajte dovtedy, kým sa neobjaví želané nastavenie.
2. Nastavovacími tlačidlami  -   preveďte nastavenie.
3. Stlačte tlačidlo Info   3 sekúnd. Hodnota nastavenia sa v zariadení uloží.

Nastavenia Prvotné uvedenie do prevádzky	Výrobné nastavenie	Infotext; Stláčaním tlačidla Info 
Jazyk/Language	Deutsch	Výber jazyka.
Formát času	24 h	12 h alebo 24 h.
Nastavenie času	12:00	Nastavenie aktuálneho času.
Tvrdosť vody	°dH 13 - 16 stredný	Nastavenie miestnej tvrdosti vody. Pri používaní Multitabs zvolte stupeň 0.
Pridanie lešt. prostr.	stupeň 5	Množstvo leštiaceho prostriedku ovlivňuje sušenie. Pri používaní Multitabs zvolte stupeň 0.
Prívod vody *	Studená voda	Prívod teplej vody (40-60 °C) alebo studenej vody (<40 °C) je možné.

\* podľa varianty vybavenia Vášho umývačky riadu





## Nastavenia

Pre lepšie ovládanie umývačky riadu sú určité nastavenia prednastavené. Tieto nastavenia z výroby môžete zmeniť.

### Tak zmeňte nastavenia:

- Otvorte dvierka.
- Zapnite vypínač ZAPNUTÉ/VYPNUTÉ [1].
- Stlačte tlačidlo Info  [3] 3 sekúnd, kým na displeji navrchu [4] sa nezobjaví nasledujúci text:  
**Listovanie s < >**  
**Nastavenie s - +**  
**Opustenie s Setup 3 sec.**

- Tlačidlo  [1] stláčajte dovtedy, kým sa neobjaví želané nastavenie.
- Nastavovacími tlačidlami + - [7] prevedte nastavenie.
- Stlačte tlačidlo Info  [3] 3 sekúnd. Hodnota nastavenia sa v zariadení uloží.

Všetky zmenené nastavenia môžete obnoviť na pôvodné nastavenie z výroby.

**Upozornenie:** Ak obnovíte nastavenia umývačky riadu na nastavenie z výroby, priamo dospejete k nastaveniam pre prvotné uvedenie do prevádzky.

Nastavenie	Nastavenie z výroby	Infotext; Stláčaním tlačidla Info 
Nastavenie času	12:00	Nastavenie aktuálneho času.
Formát času	24 h	12 h alebo 24 h.
Zobrazenie času	Čas	Zobrazenie ukončenia programu indikáciou „Hotovo za“ alebo „Hotovo o“.
Jazyk/Language	Deutsch	Výber jazyka.
Tvrdosť vody	°dH 13 - 16 stredný	Nastavenie tvrdosti vody. Pri používaní Multitabs zvolte najnižší stupeň.
Pridanie lešt. prostr.	stupeň 5	Množstvo leštiaceho prostriedku oplyvňuje sušenie. Pri používaní Multitabs zvolte stupeň 0.
Nastavenie senzoru	Standard	Prispôsobenie rozpoznania nečistoty pre optimálny výsledok umývania.
Extra Sušenie	vyp.	Zlepšené sušenie, pre poháre a riad z umel. hmoty.
Prívod vody *	Studená voda	Prívod teplej vody (40-60 °C) alebo studenej vody (<40 °C) je možné.
Ecoprognóza	vyp.	Zobrazenie spotreby vody a energie.
Auto Power Off	Po 1 minute	Automatické vypnutie spotrebiča po ukončenom procese umývania.
Emotion Light *	zap.	Osvetlenie vnútorného priestoru.
Indik. čeln. displeja *	zap.	Indikáciu čelného displeja môžete vypnúť.
Timelight *	zap.	Počas procesu umývania sa premieta informácia o statuse na podlahu.

Nastavenie	Nastavenie z výroby	Infotext; Stláčaním tlačidla Info 
Infolight *	zap.	Pre označenie aktuálneho procesu umývania sa premieta svetlo.
Štartový program	Eco 50°	Po zapnutí sa zobrazí naposledy zvolený program.
Hlasitosť zvuk. signálu *	stupeň 2	Hlasitosť signálu pri ukončení programu.
Hlasitosť tlačidel	stupeň 2	Hlasitosť pri ovládaní tlačidel.
Detská poistka *	vyp.	Aktivovaná detská poistka zkomplikuje otvorenie dverí.
Extra sušenie *	zap.	Automatické otvorenie dverí po ukončení Eco programu.
Uvítanie	zap.	Značkové logo pri zapnutí spotrebiča môžete vypnúť.
Nastavenie z výroby	Obnovenie stavu	Obnoviť na nastavenie z výroby.

\* podľa varianty vybavenia Vášho umývačky riadu

## Zariadenie na zmäkčovanie vody / špeciálny soľ

Na to, aby ste dosiahli dobré výsledky umytia, potrebuje umývačka mäkkú vodu, t. j. vodu s nízkym obsahom vápnika, v opačnom prípade sa na riade a vnútornom priestore usadia zvyšky vodného kameňa. Voda z vodovodu prekračujúca 7° dH (1,2 mmol/l) sa musí zmäkčiť. To sa uskutočňuje pomocou špeciálnej soli (regeneračnej soli) v zariadení na zmäkčovanie vody v umývačke. Nastavenie a tým potrebné množstvo špeciálnej soli závisí od stupňa tvrdosti Vašej vody z vodovodu (pozri nasledujúci tabuľku).



## Tabuľka tvrdosti vody

Hodnota tvrdosti vody °dH	Škála tvrdosti	mmol/l	Hodnota nastavenia na spotrebiči
0 - 6	mäkký	0 -1,1	0 - 6
7 - 8	mäkký	1,2-1,4	7 - 8
9 -10	stredný	1,5-1,8	9-10
11-12	stredný	1,9-2,1	11-12
13-16	stredný	2,2-2,9	13-16
17-21	tvrdý	3,0-3,7	17-21
22-30	tvrdý	3,8-5,4	22-30
31-50	tvrdý	5,5-8,9	31-50

## Nastavenie zariadenia na zmäkčovanie vody

Množstvo pridávanej soli možno nastaviť od **0** do **50° dH**. Pri hodnote nastavenia **0-6** sa nemusí pridávať soľ.

### Tak nastavte zariadenie na zmäkčovanie vody:

1. Zistíte hodnotu tvrdosti vody z vodovodu u miestnej vodárne.
2. Potrebný stupeň nájdete v tabuľke tvrdosti vody.
3. Otvorte dvierka.
4. Zapnite vypínač ZAPNUTÉ/VYPNUTÉ [1].
5. Stlačte tlačidlo Info  [3] 3 sekúnd, kým na displeji navrchu [4] sa nezobojaví nasledujúci text:  
**Listovanie s < >**  
**Nastavenie s - +**  
**Opustenie s Setup 3 sec.**
6. Tlačidlo  [11] stláčajte dovtedy, kým sa na displeji navrchu [4] nezobojaví Tvrdosť vody.
7. Nastavovacími tlačidlami + - [7] preveďte nastavenie.
8. Stlačte tlačidlo Info  [3] 3 sekúnd. Hodnota nastavenia sa v zariadení uloží.

## Používanie špeciálnej soli

### Používanie špeciálnej soli

Soľ sa musí doplniť vždy pred spustením umývacieho programu. Tým sa zaistí, že sa okamžite z dna umývacieho priestoru spláchne vytečený soľný roztok a zvyšky soli. Ak sa nedodrží tento postup, môže dôjsť k nezvratnému poškodeniu dna umývacieho priestoru vplyvom korózie.

### Pozor!

Umývací prostriedok zničí zariadenie na zmäkčovanie vody. Do zásobníka na špeciálnu soľ nikdy nedávajte umývací prostriedok.

### Tak doplňte špeciálnu soľ:

1. Otvorte skrutkovací uzáver zásobníka [26].
2. Naplňte zásobník vodou (potrebne iba pred prvým použitím).
3. Potom doplňte špeciálnu soľ (**nie jedlú soľ alebo tablety**).
4. Bezprostredne po naplnení (doplnení) špeciálnej soli spustíte umývací program.

Platí pre všetky umývačky riadu vybavené antikorovou umývacou vaňou.

Pri tomto úkone sa vypudzuje a odteka voda. Ak na ovládacom paneli svieti indikátor dopĺňania soli [6] alebo na indikácii čelného displeja \* [13] budete vyzvaný na dopĺňanie, je potrebné doplniť špeciálnu soľ.

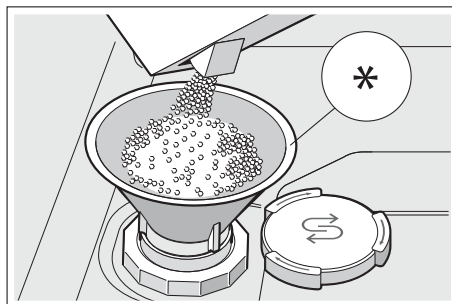

\* podľa varianty vybavenia Vášho umývačky riadu

## Používanie umývacích prostriedkov so zložkou soli.

Pri používaní kombinovaných umývacích prostriedkov so zložkou soli do tvrdosti vody 21° dH (37° fH, 26° Clarke, 3,7 mmol/l) obyčajne nie je potrebné pridať špeciálnej soli. Pri tvrdosti vody prekračujúcej 21° dH je použite špeciálnej soli aj tu nevyhnutné.

## Vypnutie indikátora dopĺňania soli/zariadenia na zmäkčovanie vody

Ak vás pri používaní kombinovaných umývacích prostriedkov se zložkou soli indikátor dopĺňania soli na ovládacom paneli [6] alebo text na displeji navrchu [4] (Zásoba soli ešte stačí pre x umýv. cyklov.) ruší, môžete ich vypnúť.

Postupujte tak, ako je to uvedené v kapitole „Nastavenie zariadenia na zmäkčovanie vody“ a nastavte hodnotu na **0-6**. Tým zariadenie na zmäkčovanie vody a indikátor dopĺňania leštiaceho sú vypnuté.

## Leštiaci prostriedok

Ak na ovládacom paneli svieti indikátor dopĺňania leštiaceho prostriedku [5] alebo na indikácii čelného displeja \* [13] budete vyzvaný na dopĺňanie, je potrebné doplniť leštiaci prostriedok.

Leštidlo sa používa na to, aby bol riad bez škvŕn a poháre lesklé. Používajte iba leštiaci prostriedok pre umývačky riadu určené pre domácnosti.

Kombinované umývacie prostriedky so zložkou leštiaceho prostriedku môžete použiť iba do tvrdosti vody 21° dH (37° fH, 26° Clarke, 3,7 mmol/l). Pri tvrdosti vody prekračujúcej 21° dH je použitie leštiaceho prostriedku aj tu nevyhnutné.

\* podľa varianty vybavenia Vášho umývačky riadu

### Tak doplníte leštiaci prostriedok:

1. Otvorte zásobník [30]; zatlačte (1) a nadvihnite (2) záves na veku.

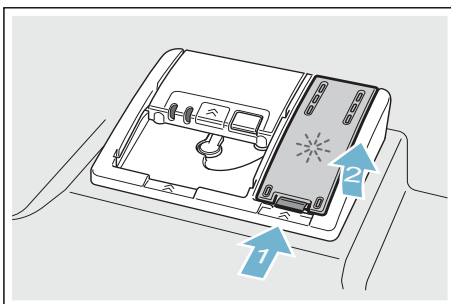

2. Pridajte leštiaci prostriedok do označenia max. plniaceho otvoru.

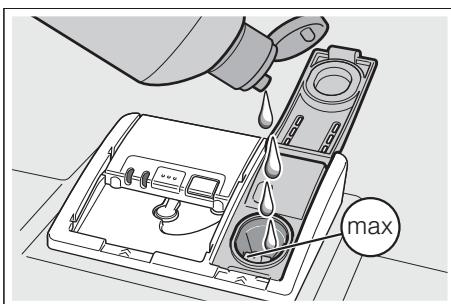











3. Zatvorte uzáver. Veko zásobníka počuteľne zaklapne.
4. Leštiaci prostriedok vyliate pomimo odstráňte handričkou. Tak zabránite nadmernej tvorbe peny počas nasledujúceho umývacieho cyklu.



## Nastavenie množstva leštiaceho prostriedku

Množstvo leštiaceho prostriedku možno nastaviť od **0** do **6**. Nastavte množstvo leštiaceho prostriedku na **5**, aby ste dosiahli veľmi dobrý výsledok sušenia. Množstvo leštiaceho prostriedku zmeňte iba vtedy, ak na riade zostávajú šmuhy alebo škvrny od vody. Nastavte nižší stupeň, aby ste predišli šmuhy. Nastavte vyšší stupeň, aby ste predišli škvrny od vody.

### Tak nastavte množstvo leštiaceho prostriedku:

1. Otvorte dvierka.
2. Zapnite vypínač ZAPNUTÉ/VYPNUTÉ .
3. Stlačte tlačidlo Info   3 sekúnd, kým na displeji navrchu  sa nezobjaví nasledujúci text:  
**Listovanie s < >**  
**Nastavenie s - +**  
**Opustenie s Setup 3 sec.**
4. Tlačidlo  stláčajte dovtedy, kým sa na displeji na vrchu  nezobrazí Pridanie lešt. prostr.
5. Nastavovacími tlačidlami    preveďte nastavenie.
6. Stlačte tlačidlo Info   3 sekúnd. Hodnota nastavenia sa v zariadení uloží.

## Vypnutie indikátora dopĺňania leštiaceho prostriedku

Ak vás pri používaní kombinovaných umývacích prostriedkov se zložkou leštiaceho prostriedku indikátor dopĺňania leštiaceho prostriedku na ovládacom paneli  alebo text na indikácii čelného displeja \*  (Zásoba lešt. prost. stačí pre x um. cykly.) ruší, môžete ich vypnúť.

Postupujte tak, ako je to uvedené v kapitole „Nastavenie množstva leštiaceho prostriedku” a nastavte hodnotu na **0**. Tým je indikátor dopĺňania leštiaceho vypnutý.

\* podľa varianty vybavenia Vášho umývačky riadu



## Riad

### Nevhodné do umývačky

- Príbor a riad z dreva.
- Chýlostivé ozdobné poháre, umeleckoremeselný a starožitný riad. Tieto ozdoby neboli ešte odolné voči umývaniu v umývačke.
- Riad z umelej hmoty, ktorý nie je teplovzdorný.
- Riad z medi a cínu.
- Riad znečistený popolom, voskom, mazadlom alebo farbou.

Ozdoby na skle, hliníkové a strieborné diely môžu mať pri umývaní sklon k zafarbeniu a vyblednutiu. Aj niektoré druhy skla (ako napr. predmety z krištáľového skla) sa môžu po mnohých umytiach zakaliť.

## Poškodenie skla a riadu

### Príčiny:

- Druh skla a postup pri jeho výrobe.
- Chemické zloženie umývacieho prostriedku.
- Teplota vody umývacieho programu.

### Odporúčanie:

- Používajte iba poháre a porcelán, ktorý výrobca označí ako vhodný na umývanie v umývačke.
- Používajte umývacie prostriedky, ktoré sú označené ako umývacie prostriedky šetriace riad.
- Sklo a príbor vyberte z umývačky po skončení programu čo najskôr.

## Vkladanie riadu

1. Odstráňte hrubé zvyšky jedla. Predbežné umývanie pod tečúcou vodou nie je nutné.
2. Riad uložte tak, aby
  - stál pevne a nemohol sa prevrátiť.
  - boli všetky nádoby otvorom nadol.
  - vypuklé kusy alebo kusy s prehĺbením postavte šikmo, aby voda mohla odtekať.
  - nebránil otáčaniu oboch ostrekovacích ramien [23] a [25].

Veľmi malý riad by sa v umývačke nemal umývať, lebo môže z košov ľahko vypadnúť.

## Horný koš na riad

Uložte šálky a poháre do horného koša [22].

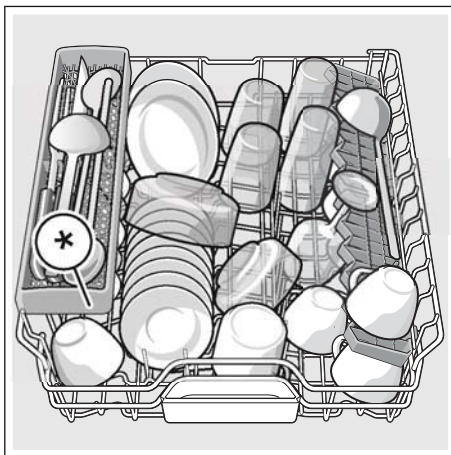

\* podľa varianty vybavenia Vášho umývačky riadu

**Upozornenie:** Dbajte na to, aby žiadny riad nestal nad miskou na zachytávanie tabliet [24]. Tento riad môže zablokovať veko zásobníka na umývací prostriedok [31].

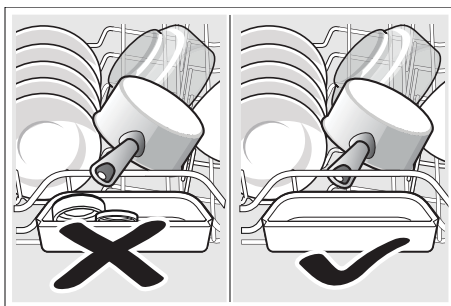

## Dolný kôš na riad

Uložte hrnce a taniere do dolného koša [29].

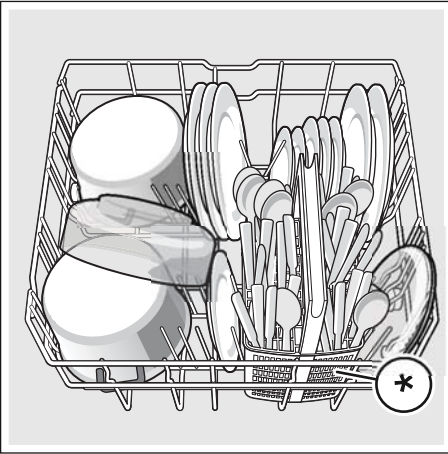

\* podľa varianty vybavenia Vášho umývačky riadu

**Tip:** Silne znečistený riad (hrnce) by ste mali vložiť do dolného koša. Kvôli silnejšiemu prúdu vody dosiahnete tak lepší výsledok umývania.

**Tip:** Ďalšie príklady, ako môžete optimálne vložiť riad do vašej umývačky, nájdete na našej internetovej stránke. Tieto môžete bezplatne sťahovať. Zodpovedajúcu internetovú stránku nájdete na zadnej strane tohto návodu na použitie.

## Košík na príbor \*

Príbor ukladajte vždy neroztriedený s ostrou stranou nadol do dolného koša \*.

Aby ste zabránili poraneniu, ukladajte dlhý, ostrý príbor a nože na etažér nožov \*.

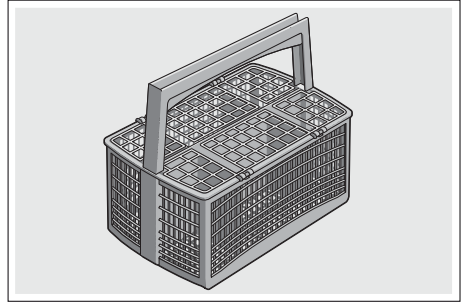

\* podľa varianty vybavenia Vášho umývačky riadu

## Zásuvka na príbor \*

Zoradte príbor tak v zásuvke na príbor [21] ako je to znázornené. Osobitné vkladanie po umytí zľahčuje vyberanie. Zásuvkou na príbor môžete vybrať.

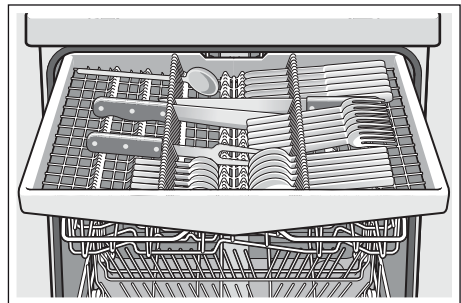

Podľa varianty vybavenia Vášho umývačky riadu môžete sklopiť postranné priehradky a tým vytvoriť viac miesta pre vyšší riad. Predné rady s ostňami môžete sklopiť a tým vložiť širší rukoväti.

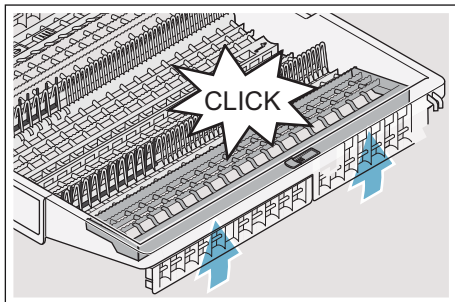
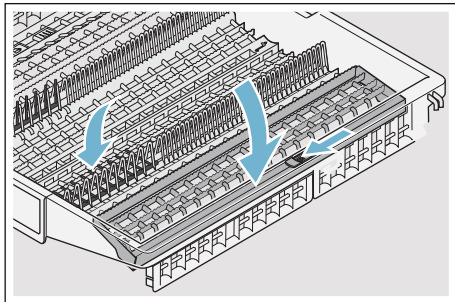

\* podľa varianty vybavenia Vášho umývačky riadu

## Etažér \*

Etažér a priestor pod tým môžete využiť pre malé šálky a poháre alebo väčšie kusy príboru ako napr. varešky alebo servirovacie príbory. Ak nepotrebujete etažér, môžete etažér odklopiť.

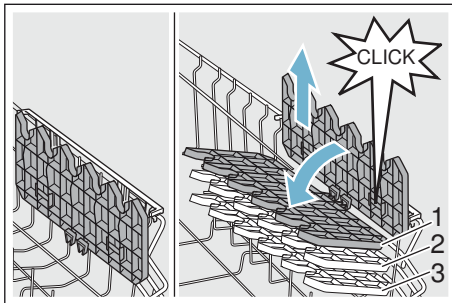

\* Podľa varianty vybavenia Vášho umývačky riadu môžete výšku etažeru v 3 stupňoch zmeniť.

### Tak zmeňte výšku etažeru:

1. Etažér postavte kolmo a zatahnite ho smerom nahor.
2. Etažér ľahko šikmo posuňte smerom nadol na želaný stupeň (1, 2, alebo 3).
3. Zaklapnite etažér. Etažér počuteľne zaklapne.



## Sklápacie držiaky \*

\* Podľa varianty vybavenia Vášho umývačky riadu môžete sklopiť sklápacie držiaky. Tak môžete lepšie uložiť hrnce, misky a poháre.

### Tak sklopte sklápacie držiaky:

1. Zatlačte páku smerom dopredu (1).
2. Sklopte sklápacie držiaky (2).

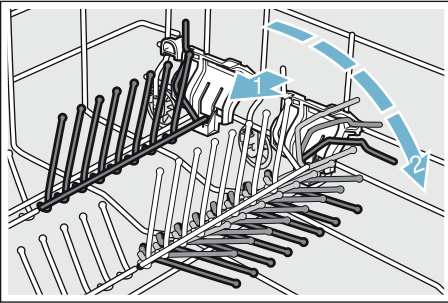

## Etažér nože \*

\* Podľa varianty vybavenia Vášho umývačky riadu je horný kôš vybavený etažérom nože. Do etažéru nože môžete ukladať dlhé nože a ostatné kuchynské pomôcky.

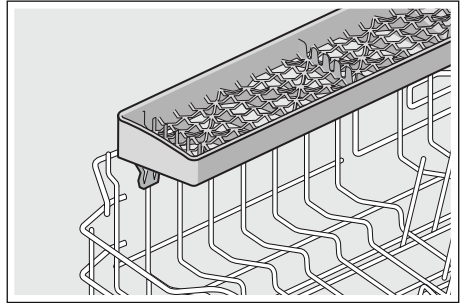

## Držiak na malé predmety \*

\* Podľa varianty vybavenia Vášho umývačky riadu je horný kôš vybavený držiakmi malých predmetov. Pomocou držiakov malých predmetov môžete stabilne upevniť ľahký riad z umelej hmoty.

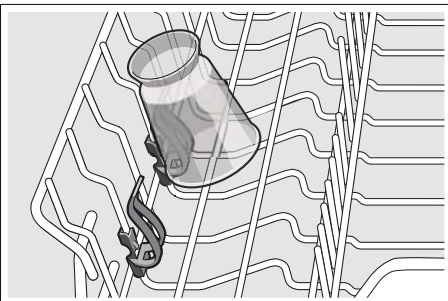

## Ostrekovacia hlava pre plechy na pečenie \*

\* podľa varianty vybavenia Vášho umývačky riadu

Veľké plechy alebo rošty ako aj veľké taniere (tanier labužník, tanier pasta, tanier klubový) môžete očistiť pomocou tejto ostrekovacej hlavice.

### Tak nasdte ostrekovaciú hlavicu:

1. Vyberte horný koš [22] .
2. Nasadte ostrekovaciú hlavicu tak, ako je to znázornené na obrázku, a otáčajte ju doprava. Ostrekovacia hlava je zaklapnutá.

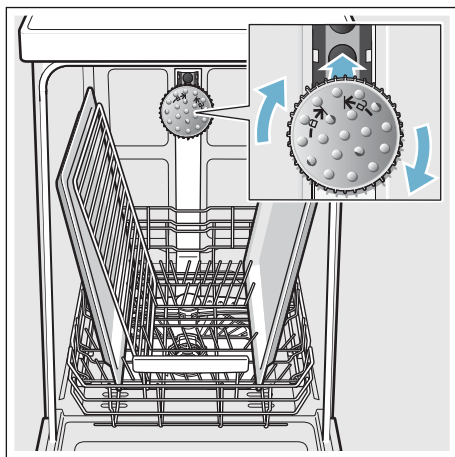

Aby sa prúd vody mohol dostať ku všetkým častiam, plechy zoradte tak, ako je to znázornené (max. 2 plechy a 2 rošty).

**Upozornenie:** Dbajte na to, aby ste umývačku používaly vždy s horným košom [22] alebo ostrekovaciú hlavicu na plechy na pečenie!

## Vyberanie riadu

Aby ste zabránili padaniu kvapiek vody z horného koša na riad v dolnom koši, odporúčame Vám, aby ste vyprázdňovali spotrebič zdola nahor.

**Tip:** Horúci riad je citlivý na náraz! Preto nechajte ho po ukončení programu vychladnúť v umývačke riadu dovtedy, kým sa ho môžete dobre dotknúť.

**Upozornenie:** Po ukončení programu môžu sa nachádzať ešte kvapky vody vo vnútornom priestore spotrebiča. To nemá vplyv na sušenie riadu.

## Nastavenie výšky koša \*

\* podľa varianty vybavenia Vášho umývačky riadu

Výšku horného koša [22] na riad možno podľa potreby zmeniť, a tým buď v hornom alebo v dolnom koši vytvoriť viac miesta pre vyšší riad.

### Výška spotrebiča 81,5 cm

S košíkom na príbor	Horný kôš	Dolný kôš
Stupeň 1 max. ø	22 cm	31 cm
Stupeň 2 max. ø	24,5 cm	27,5 cm
Stupeň 3 max. ø	27 cm	25 cm

S zásuvkou na príbor	Horný kôš	Dolný kôš
Stupeň 1 max. ø	16 cm	31 cm
Stupeň 2 max. ø	18,5 cm	27,5 cm
Stupeň 3 max. ø	21 cm	25 cm

### Výška spotrebiča 86,5 cm

S košíkom na príbor	Horný kôš	Dolný kôš
Stupeň 1 max. ø	24 cm	34 cm
Stupeň 2 max. ø	26,5 cm	30,5 cm
Stupeň 3 max. ø	29 cm	28 cm

S zásuvkou na príbor	Horný kôš	Dolný kôš
Stupeň 1 max. ø	18 cm	34 cm
Stupeň 2 max. ø	20,5 cm	30,5 cm
Stupeň 3 max. ø	23 cm	28 cm

Úložte veľké taniere s priemerom o 31/34\* cm do dolného koša [29], ako je to znázornené.

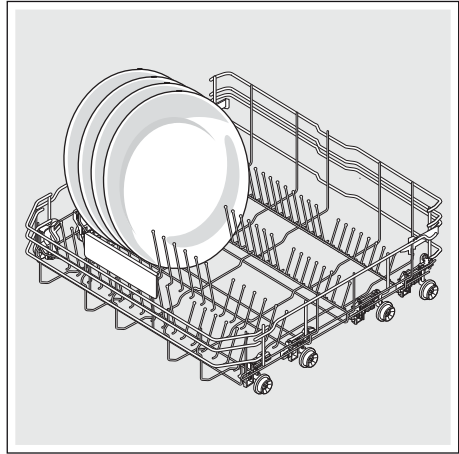

\* podľa varianty vybavenia Vášho umývačky riadu

## Horný kôš s postrannými pákami

1. Horný kôš [22] vyťahnite.
2. Držte horný kôš po stranách za horný okraj. Tak zabránite tomu, že v nasledujúcom kroku kôš trhavo zapadne dozadu.
3. **Spusťte** horný kôš; zatlačte obe páky vľavo a vpravo na vonkajšej strane konštrukcie koša dovnútra. Horný kôš sa zníži.

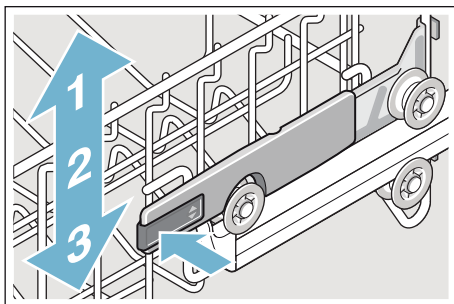

4. **Zdvihnite** horný kôš; uchopte horný kôš po stranách za horný okraj a zdvihnite ho nahor.
5. Zabezpečte, aby horný kôš sa na oboch stranách nachádzal v rovnakej výške.
6. Zasuňte horný kôš.

## Horný kôš s hornými a dolnými koľajnicami

1. Horný kôš [22] vyťahnite.
2. Vyberte horný kôš.
3. Opäť zaveste horný kôš na horné (stupeň 3) príp. dolné (stupeň 1) koľajničky.

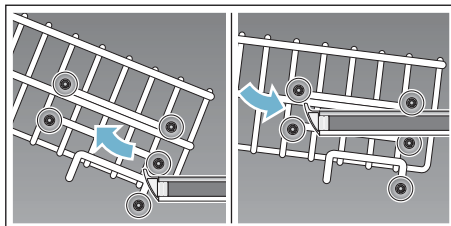

4. Zasuňte horný kôš.



## Umývací prostriedok

V umývačke môžete používať tablety a práškové alebo tekuté umývacie prostriedky do umývačiek riadu, v žiadnom prípade čistiace prostriedky na ručné umývanie. V závislosti od stupňa znečistenia môžete individuálne prispôbiť dávkovanie pomocou práškovým alebo tekutým umývacím prostriedkom. Tablety obsahujú dostatočne veľké množstvo účinných látok pre všetky úlohy umývania. Moderné, výkonné umývacie prostriedky používajú prevažne nízkoalkalickú receptúru s fosfátom a enzýmami. Fosfáty zlučujú vápno vo vode. Enzýmy rozkladajú škrob a rozpúšťajú bielkoviny. Skôr zriedka sú umývacie prostriedky bez fosfátov. Tieto prostriedky majú trochu slabšiu väznosť pre vápno a vyžadujú vyšší množstvo dávkovania. Pre odstránenie farebných škvŕn (napr. čaj, kečup) sa používajú bieliace prostriedky na báze kyselika.

**Upozornenie:** Na to, aby ste dosiahli dobré výsledky umytia, bezpodmienečne dodržte pokyny na obale umývacieho prostriedku! V prípade ďalších otázok vám odporúčame, aby ste sa obrátili na zákaznícke centrá výrobcov umývacích prostriedkov.

### **⚠ Varovanie**

#### **Nebezpečenstvo poranenia a vecných škod z dôvodu nedodržania bezpečnostných pokynov umývacích a leštiacích prostriedkov!**

Dodržte vždy bezpečnostné pokyny umývacích a leštiacích prostriedkov.

## **Naplňte umývací prostriedok**

1. Ak by bol zásobník na umývací prostriedok [31] ešte zatvorený, na jej otvorenie stlačte uzáver [32].
2. Umývací prostriedok pridajte do suchého zásobníka na umývací prostriedok [31] (tablety vložte priečne nikdy na výšku).
3. Dávkovanie: pozri pokyny výrobcu na obale. Používajte dávkovanie v zásobníku na umývací prostriedok. Obyčajne postačí 20 ml–25 ml pri normálnom znečistení. Pri použití tabliet postačí jedna tableta.

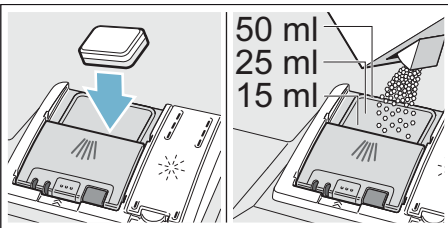

4. Veko zásobníka na umývací prostriedok zatvorte. Veko zásobníka počuteľne zaklapne.

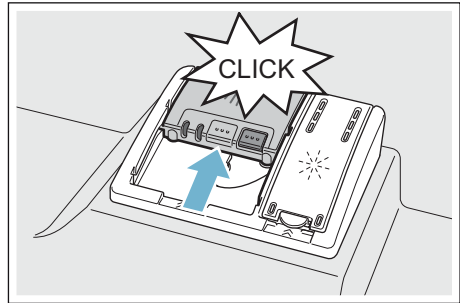

Zásobník na umývací prostriedok sa otvára v závislosti od programu automaticky v optimálny čas. Práškový alebo tekutý umývací prostriedok sa v spotrebiči rozmiestňuje a rozpúšťa, tableta padne v misku na zachytávanie tabliet a tam sa dávkovane rozpúšťa.

**Tip:** Ak je riad znečistený iba málo, obyčajne postačí o čosi menšie množstvo umývacieho prostriedku ako sa udáva. Vhodné čistiace a ošetrovacie prostriedky môžete kupovať u služby zákazníkom (pozri zadnú stranu).

## Kombinované umývacie prostriedky

Okrem bežných umývacích prostriedkov (Solo) sa ponúka rad výrobkov s doplnkovými funkciami. Tieto výrobky obsahujú okrem umývacieho prostriedku často aj leštiaci prostriedok a náhradná látka soli (3in1) a podľa kombinácie (4in1, 5in1 atď.) ešte doplnkové zložky ako napr. na ochranu skla alebo na lesk ušľachtilej ocele. Kombinované umývacie prostriedky fungujú len do istého stupňa tvrdosti (väčšinou 21 °dH). Nad touto hranicou je potrebné pridávať soľ a leštiaci prostriedok.

Len čo sa používajú kombinované umývacie prostriedky, umývací program sa automaticky prispôsobí tak, že sa vždy docielu ten najlepší výsledok umývania a sušenia.









### Upozornenia

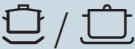







- Pokiaľ chcete po spustení programu doplniť riad, **nepoužívajte** misku na zachytávanie tabliet [24] ako úchop horného koša. Tableta by sa v nej už mohla nachádzať a Vy by ste prišli do kontaktu s už čiastočne rozpustenou tabletou.
- Nevkladajte **žiadne** malé predmety na umytie do misky na zachytávanie tabliet [24]; bráni sa tým rovnomernému rozpúšťaniu tablety.
- Optimálne výsledky umývania a sušenia dosiahnete používaním solo-umývacích prostriedkov v spojení s osobitným použitím soli a leštiaceho prostriedku.
- Vzhľadom na rôznu povahu rozpúšťania umývacích tabliet sa v prípade krátkych programov nemusí prejavíť ich plný čistiaci účinok a môžu aj zostať nerozpustené zvyšky umývacieho prostriedku. Pre tieto programy sú viac vhodné práškové umývacie prostriedky.

- Pri „intenzívnom“ programe (v niektorých modeloch) postačí dávkovanie jednej tablety. Pri použití práškového umývacieho prostriedku existuje možnosť dodatočne sypať na vnútorné dvere spotrebiča trochu umývacieho prostriedku.
- Aj keď svieti indikátor dopĺňania leštiaceho prostriedku a/alebo soli, prebehne umývací program za použitia kombinovaných umývacích prostriedkov bezchybne.
- Pri používaní umývacích prostriedkov s vo vode rozpustným ochranným obalom: Uchopte obal len suchými rukami a dávajte umývací prostriedok len do absolútne suchého zásobníka na umývací prostriedok, aby nedošlo k zalepeniu.
- Ak prechádzate z kombinovaných umývacích prostriedkov na solo-umývacie prostriedky, dbajte na to, aby boli zariadenie na zmäkčovanie vody a množstvo leštiaceho prostriedku nastavené na správnu hodnotu.
- Biologické a ekologické umývacie prostriedky: Umývacie prostriedky s označením „bio“ alebo „eko“ používajú (z ekologických dôvodov) spravidla menšie množstvo účinných látok príp. úplne nepoužívajú určité účinné látky. Čistiaci účinok takých výrobkov občas môže byť obmedzený.

## Prehľad programov

V tomto prehľade je znázornený maximálny možný počet programov. Zodpovedajúci programy a ich usporiadanie nájdete na ovládacom paneli.

Druh riadu	Druh znečistenia	Program	Možné doplnkové funkcie	Priebeh programu
hrnce, panvice, necitlivý riad a príbor	silne súdržné, vpálené alebo zaschnuté, škrobnaté alebo bielkovinové zbytky jedla	 /  Intenzívny 70°	všetky	Predumytie Umývanie 70° Oplachovanie Leštenie 69° Sušenie
hrnce, panvice, necitlivý riad a príbor	silne súdržné, vpálené alebo zaschnuté, škrobnaté alebo bielkovinové zbytky jedla	 <sup>auto</sup> Auto 65° - 75°	všetky	Optimalizuje sa podľa znečistení pomocou senzoričky.
zmiešaný riad a príbor	malo zaschnuté v domácnosti bežné zvyšky jedla	 /  Auto 45° - 65°	všetky	Optimalizuje sa podľa znečistení pomocou senzoričky.
zmiešaný riad a príbor	malo zaschnuté v domácnosti bežné zvyšky jedla	 / <b>eco</b> Eco 50°	všetky	Predumytie Umývanie 50° Oplachovanie Leštenie 63° Sušenie Eco sušenie Dvere sa otvára automaticky. → "Obsluha spotrebiča" na strane 30
citlivý riad, príbor, riad z umelé hmoty a poháre citlivé na teplotu	malo súdržné, čerstvé zbytky jedla	 <sup>auto</sup> /  Auto 35° - 45°	Opcia Intenzívna zóna VarioSpeedPlus Opcia Polovičná náplň Opcia Extra sušenie Opcia Leštiace sušenie Energy Save	Optimalizuje sa podľa znečistení pomocou senzoričky.

Druh riadu	Druh znečistenia	Program	Možné doplnkové funkcie	Priebeh programu
zmiešaný riad a príbor	malo zaschnuté v domácnosti bežné zvyšky jedla	night Noc	Opcia Intenzívna zóna Opcia Polovičná náplň HygienePlus Opcia Extra sušenie Opcia Leštiace sušenie	Predumytie Umývanie 50° Oplachovanie Leštenie 63° Sušenie
citlivý riad, príbor, riad z umelé hmoty a poháre citlivé na teplotu	malo súdržné, čerstvé zvyšky jedla	  /  Sklo 40°	Opcia Intenzívna zóna VarioSpeedPlus Opcia Polovičná náplň Opcia Extra sušenie Opcia Leštiace sušenie	Predumytie Umývanie 40° Oplachovanie Leštenie 60° Sušenie
citlivý riad, príbor, riad z umelé hmoty a poháre citlivé na teplotu	malo súdržné, čerstvé zvyšky jedla	  /  Rýchly 45°	Extra sušenie Opcia Leštiace sušenie	Umývanie 45° Oplachovanie Leštenie 55°
všetky druhy riadu	studené opláchnutie, medzičistenie	 /  Predumytie	žiadne	Predumytie

## Výber programu

V závislosti od druhu riadu a stupňa jeho znečistenia môžete zvoliť vhodný program.

## Upozornenia pro testovací ústavy

Testovací ústavy dostávajú upozornenia pre porovnávacie skúšky (napr. podľa EN 60436).

Pritom sa jedná o podmienky k provedeniu skúšok, nejedná se o výsledky alebo spotrebné hodnoty. Na pranie e-mailom: [dishwasher@test-appliances.com](mailto:dishwasher@test-appliances.com) Uvedte číslo spotrebiča (E-Nr.) a číslo výroby (FD), ktoré nájdete na typovom štítku **[33]** na dverách spotrebiča.



## **P+** Doplnkové funkcie

\* Podľa varianty vybavenia Vášho umývačky riadu môžete zvoliť rôzne doplnkové funkcie .

### **Úspora času (VarioSpeedPlus) \***

S funkciou „Úspora času“ môže byť doba trvania programu skrátená podľa zvoleného programu o ca. 20% až 66%. Aby sa pri skrátenej dobe trvania programu dosiahli optimálne výsledky umytia a sušenia, zvýši sa spotreba vody a energie.

### **Polovičná náplň \***

Ak chcete umývať iba málo riadu (napr. poháre, šálky, taniere), môžete zapnúť doplnkovú funkciu „Polovičná náplň“. Pritom ušetríte vodu, energiu a čas. Na umývanie dajte do zásobníka o čosi menej umývacieho prostriedku v porovnaní s množstvom odporúčaným pre úplné vyťaženie.

### **HygienePlus (HygienePlus) \***

Pomocou této funkcie sa teplota zvýši a extra dlho drži, aby ste dosiahli definovaný dezinfekčný výkon. Kontinuálnym používaním tejto funkcie sa dosiahne vyšší stav hygieny. Táto prídavná funkcia sa ideálne hodí napr. na čistenie krájacích dosiek alebo dojčenských fľašiek.

### **Intenzívna zóna \***

Perfektné pre zmiešanú náplň. Môžete umývať silnejšie znečistené hrnce a panvice v spodnom koši spolu s normálne znečisteným riadom v hornom koši. Tlak ostreku v spodnom koši sa zväčší, teplota omývania sa o niečo zvýši.

### **Extra sušenie \***

Vyššia teplota pri leštení a predĺžená fáza sušenia umožňujú lepší sušenie aj častí z umelej hmoty. Dôjde k ľahkému zvýšeniu spotreby energie.

### **Energy Save \***

Pomocou funkcie „Úspora energie“ je možné znížiť spotrebu vody a energie. Pre optimálne výsledky umývania a sušenia sa zvýši doba behu.



## Obsluha spotrebiča



### Údaje o programoch

Údaje o programoch (spotrebné hodnoty) nájdete v krátkom návode na obsluhu. Údaje sa vzťahujú na bežné podmienky a hodnotu nastavenia tvrdosti vody °dH 13 - 16 stredný. Rozličné faktory vplyvu ako napr. teplota vody alebo prírodný tlak môžu zapríčiniť odchýlky.

### Zmena nastavenia

Pre lepšie ovládanie umývačky riadu sú určité nastavenia prednastavené. Tieto nastavenie z výroby môžete zmeniť.

#### Tak zmeňte nastavenia:

1. Otvorte dvere.
2. Zapnite vypínač ZAPNUTÉ/VYPNUTÉ [1].
3. Stlačte tlačidlo Info  [3] 3 sekúnd, kým na displeji navrchu [4] sa nezobjaví nasledujúci text:  
**Listovanie s < >**  
**Nastavenie s - +**  
**Opustenie s Setup 3 sec.**
4. Tlačidlo > [1] stláčajte dovtedy, kým sa na displeji na vrchu [4] nezobrazí želané nastavenie.
5. Nastavovacími tlačidlami + - [7] prevedte nastavenie.
6. Stlačte tlačidlo Info  [3] 3 sekúnd. Hodnota nastavenia sa v zariadení uloží.

**Tip:** Ak chcete zmeniť niekoľko nastavení, prevedte najskôr všetky zmeny postupne. Teraz stlačte tlačidlo Info  [3] 3 sekúnd. Tým všetky hodnoty nastavenia sú v spotrebiči uložené.

### Otvorte dvere.

Pre otvorenie dverí zatlačte sústredný na vrchu dverí. Spotrebič sa otvára automaticky.

Pri aktivovanej detskej poistke zatlačte dvakrát krátko sústredný na dvere.

### Aquasenzor \*

\* podľa varianty vybavenia Vášho umývačky riadu

Aquasenzor je optickým meracím zariadením (svetelná závoja), ktorým sa meria zakalenie vody.

Aquasenzor sa používa špecificky pre program. Ak je Aquasenzor zapnutý, možno „čistú“ vodu použiť na ďalšie umývanie a týmto spôsobom sa zníži spotreba vody o 3–6 litrov. Ak je znečistenie silnejšie, voda sa odčerpá a stav sa doplní čistou vodou. Pri automatických programoch sa dodatočne prispôsobí teplota vody a doba chodu stupňu znečistenia.

### Indikácia času

Čas trvania je v priebehu programu ovplyvnený teplotou vody, množstvom riadu, ako aj stupňom znečistenia a môže (v závislosti od zvoleného programu) kolísať. Nastavenie ukazovateľa času môžete zmeniť na denný čas alebo na hodiny/minúty, aby zostávajúci čas trvania umývacieho programu bol na displeji zobrazený nápisom „Hotovo o“ (napríklad 15:20 hod.) alebo „Hotovo za“ (napríklad 3h 25min).

## Nastavenie senzoru

Pribeh programu sa optimalizuje v programoch Auto pomocou senzorov. Sensorika prispôsobí silu programov Auto v závislosti od množstva a druhu znečistenia. Citlivosť senzorov môžete nastaviť v 3 stupňoch.

**Standard:** Toto nastavenie je optimálne pre zmiešanú náplň a vyšší množstvo znečistenia, ale pritom súčasne šetrí energiu a vodu.

**Citlivý:** Toto nastavenie prispôsobí silu programu už pri malom množstve znečistenia pre efektívne odstránenie zvyškov jedla. Prispôsobí sa spotreba energie a vody.

**Veľmi citlivý:** Toto nastavenie prispôsobí silu programu pre sťažené podmienky používania ako napríklad silne zaschnuté zvyšky jedla. Toto nastavenie sa odporúča aj pri používaní biologického alebo ekologického umývacieho prostriedku s menším množstvom účinných látok. Prispôsobí sa spotreba energie a vody.

## Extra sušenie

Počas leštenia sa pracuje s vyššou teplotou a tým sa dosiahne lepší výsledok sušenia. Doba behu sa pri tom môže zanedbateľne zvýšiť. (Pozor pri chúlостivých kusoch riadu!) Funkciu Extra sušenie môžete zapnúť alebo vypnúť.

**Upozornenie:** Pri zapnutí funkcie Extra sušenie je Eco sušenie deaktivované.

## Ecoprognóza

Pri aktivované Ecoprognóze sa na krátky čas zobrazí na displeji navrchu 4 priemerná spotreba vody a energie.

## AutoPowerOff (Automatické vypnutie po ukončení programu)

V záujme úspory energie, bude umývačka vypnutá 1 min po ukončení programu. Toto nastavenie môžete zmeniť.

### Možná nastavenia sú:

- **vyp.:** Spotrebič sa nevypne automaticky.
- **Po 1 minúte:** Spotrebič sa nevypne po 1 minúte.
- **Po 2 hodinách:** Spotrebič sa nevypne po 2 hodinách.

## Emotion Light (Vnútorne osvetlenie) \*

\* podľa varianty vybavenia Vášho umývačky riadu

Zapnuté vnútorné osvetlenie 20 svieti pri otvorených dverkách nezávisle od zapnutého alebo vypnutého vypínača ZAPNUTÉ/VYPNUTÉ 1. Pri zatvorených alebo privretých dverách vnútorné osvetlenie nesvieti. Vnútorne osvetlenie môžete zapnúť alebo vypnúť.

**Upozornenie:** Vezmite na vedomie, že pri otvorených dverách vnútorné osvetlenie bude vypnuté po 1 hodine.

## Indik. čeln. displeja \*

\* podľa varianty vybavenia Vášho umývačky riadu

Indikáciu čelného displeja 13 (dodatocne informácie o programe) môžete zapnúť alebo vypnúť.

## TimeLight (Optický indikátor počas priebehu programu) \*

\* podľa varianty vybavenia Vášho umývačky riadu

Počas priebehu programu sa zobrazí na podlahe pod dverami spotrebiča optická indikácia (dodatočné informácie o programe). Pri vyčnievajúcej soklovej clone alebo zabudovaní vo výške s tesne pri sebe položenými prednými časťami linky svetelný bod nie je viditeľný.

Optickú indikáciu môžete zapnúť alebo vypnúť.

## Infolight \*

\* podľa varianty vybavenia Vášho umývačky riadu

Počas priebehu programu je na podlahe pod dverami spotrebiča svetelný bod. Dvere umývačky otvorte až po tom, keď už svetelný bod na podlahe nevidno. Ak dvere spotrebiča nie sú úplne zatvorené, svetelný bod \* bliká. Pri zabudovaní vo výške s tesne pri sebe položenými prednými časťami linky svetelný bod nevidno. Infolight môžete zapnúť alebo vypnúť.

## Zmena štartového programu

Nastavenie „štartový program“ môžete zmeniť.

## Hlasitosť zvuk. signálu

Ukončenie programu sa signalizuje akusticky signalizačným tónom. Toto nastavenie môžete aj zmeniť.

**Upozornenie:** Pri zapnutom Eco sušení ukončenie programu sa akusticky nesignalizuje signalizačným tónom.

## Hlasitosť tlačidel

Pri ovládaní umývačky riadu zaznie každým stlačením tlačidla signalizačný tón. Hlasitosť signálu môžete nastaviť. Ak Vás hlasitosť tlačidiel ruší, môžete ich vypnúť.

## Detská poistka \*

\* podľa varianty vybavenia Vášho umývačky riadu

Umývačka riadu je vybavená elektronickou detskou poistkou. Detská poistka chráni deti pred možným nebezpečenstvom, ktoré umývačka riadu môže spôsobiť.

Detskú poistku môžete zapnúť alebo vypnúť. Zapnutá detská poistka sťažuje otváranie dverí.

## Eco sušenie

Ak ste zvolili program Eco 50°, dvere sa po ukončení programu otvára automaticky. Tým sa dosiahne zvlášť ekonomické sušenie. Funkciu Eco sušenie môžete zapnúť alebo vypnúť.

## Upozornenia

- Eco sušenie je aktivované iba v spojení s programom Eco 50°.
- Eco sušenie je deaktivované, ak
  - Extra sušenie je zapnuté.
  - je zvolený program Eco 50° v spojení s jednou alebo viac doplnkových funkcií.
  - je zapnutá elektronická detská poistka\*.

\* podľa varianty vybavenia Vášho umývačky riadu

## Uvítanie

Ak zapnete umývačku riadu, objaví sa značkové logo. Značkové logo môžete vypnúť.

## Nastavenie z výroby

Všetky nastavenia môžete obnoviť na nastavenie z výroby.

## Zapnutie spotrebiča

1. Otvorte úplne vodovodný kohútik.
2. Otvorte dvere.
3. Zapnite vypínač ZAPNUTÉ/VYPNUTÉ [1].  
Pre ekologickú prevádzku umývačky je program Eco 50° prednastavený pri každom spustení spotrebiča. Tento program zostane zvolený, ak nestlačíte iné programové tlačidlo [2].
4. Stlačte tlačidlo START [10].
5. Zatvorte dvere.  
Program sa spustí.

### Upozornenie:

Z ekologických dôvodov je program Eco 50° prednastavený pri každom spustení spotrebiča. To šetrí zdroje životného prostredia a nie nakoniec vašu peňaženku.

**Program Eco 50° je zvlášť ekologický program. Je „štandardný program“ podľa nariadenia EÚ č. 1016/2010, ktorý zabezpečuje najúspornejší štandardný umývací cyklus na umývanie normálne znečisteného riadu a najúspornejšiu kombinovanú spotrebu energie a vody pre daný typ riadu.**

## Časová predvoľba

Spustenie programu môžete oddialiť až o 24 hodín. Podľa nastavenia ukazovateľa času sa zobrazí ukončení programu nápisom „Hotovo za“ (napríklad 3h 25min) alebo „Hotovo o“ (napríklad 15:20 hod.).

1. Otvorte dvere.
2. Zapnite vypínač ZAPNUTÉ/VYPNUTÉ [1].
3. Vyberte program [2].
4. Stlačte tlačidlo časovej predvoľby [8].
5. Nastavovacie tlačidlá + - [7] stláčajte dovtedy, kým sa nezobrazí vami želaný čas.
6. Stlačte tlačidlo START [10], časová predvoľba je aktivovaná.
7. Na zrušenie časovej predvoľby stláčajte tlačidlo START [10] cca. 3 sekúnd.  
Časová predvoľba bola zrušená.
8. Zatvorte dvere.

## Ukončenie programu

Program je ukončený, keď sa na displeji navrchu [4] a na indikácii čelného displeja \* [13] objaví „Hotovo“.  
Ukončenie programu sa zobrazí na podlahe – pokiaľ TimeLight (optický indikátor) je zapnutý a viditeľný.

\* podľa varianty vybavenia Vášho umývačky riadu

## Vypnutie spotrebiča

### Kratky čas po ukončení programu:

1. Otvorte dvere.
2. Vypnite vypínač ZAPNUTÉ/VYPNUTÉ [1].
3. Zatvorte prívod vody (neplatí v prípade spotrebičov s funkciou Aqua-Stop).
4. Po vychladnutí riad vyberte.

### Upozornenie k funkcii Eco sušenie:

Pri aktivovanom Eco sušení v programu Eco 50°, dvere sa po ukončení programu otvárajú automaticky. Tým sa dosiahne čo najlepšie sušenie. Pritom môže uniknúť menší množstvo pary. **Ak inštalujete spotrebič pod pracovnú dosku, namontujte dodanú ochranu proti pare** \* (dodržte pokyny montážneho návodu). Ochrana proti pare chráni citlivý vstavaný nábytok a pracovné dosky pred poškodeniami vodnou parou. **V ostatných programoch nechajte spotrebič po ukončení programu o niečo vychladnúť, predtým, než ho otvorte.**

## Prerušenie programu

### Pozor!

Kvôli expanzii (pretlaku) môžu vyskočiť dvere spotrebiča alebo môže uniknúť voda! V prípade pripojenia na teplú vodu alebo ak spotrebič vodu už zohrial a dvere ste otvorili, dvere najprv na niekoľko minút pootvorte a potom zatvorte.

1. Otvorte dvere.
2. Vypnite vypínač ZAPNUTÉ/VYPNUTÉ [1].  
Kontrolky zhasnú. Program zostáva uložený.
3. Na pokračovanie v programe znovu zapnite vypínač ZAPNUTÉ/VYPNUTÉ [1].
4. Zatvorte dvere.

## Zrušenie programu (Reset)

1. Otvorte dvere.
2. Stlačte tlačidlo START [10] cca. 3 sekúnd.  
Na displeji navrchu [4] a na indikácii čelného displeja \* [13] sa objaví: Program bol zrušený.
3. Zatvorte dvere.  
Program ďalej pokračuje cca. 1 minútu. Na displeji navrchu [4] sa objaví: „Hotovo”.
4. Otvorte dvere.
5. Vypnite vypínač ZAPNUTÉ/VYPNUTÉ [1].
6. Zatvorte dvere.

\* podľa varianty vybavenia Vášho umývačky riadu

## Zmena programu

Po stlačení tlačidla START [10] už nie je možná zmena programu. Zmena programu je možná iba pomocou zrušenia programu (Reset).



## Čistenie a údržba

Pravidelná kontrola a údržba Vášho spotrebiča pomáha predchádzaniu poruchám. To ušetrí čas a nervy.

### Celkový stav spotrebiča

- Skontrolujte vnútorný priestor, či v ňom nie sú usadeniny tuku a vodného kameňa.

#### Ak tieto usazeniny nájdete, potom:

- Naplňte zásobník umývacím prostriedkom [31]. Spotrebič spustíte bez riadu s programom s najvyššou teplotou.



#### Varovanie

#### Ohrozenie zdravia použitím umývacích prostriedkov s obsahom chlóru.!

Používajte vždy umývacie prostriedky bez chlóru.

Na čistenie spotrebiča používajte iba umývacie prostriedky/umývacie prostriedky pre spotrebiče určené osobitne pre umývačky riadu.

- Aby zostalo tesnenie dverí vždy čisté a hygienické, utierajte ho pravidelne vlhkou handričkou a trochu čistiaceho prostriedku.
- Po dlhšom prestoji nechajte dvere o niečo otvorené, tým zabránite vytvoreniu nepríjemného zápachu.

Na čistenie umývačky nikdy nepoužívajte parný čistič. Výrobca neručí za prípadné následné škody.

Prednú stranu spotrebiča a ovládací panel pravidelne utierajte vlhkou handričkou; postačí voda a trochu čistiaceho prostriedku. Nepoužívajte špongie s drsným povrchom a drhnúce čistiace prostriedky, oboje by mohlo viesť k poškriabaniu povrchov.

U spotrebičov z ušľachtilej ocele: Nepoužívajte špongiovú utierku alebo niekoľkokrát dôkladne ich vymyte pred prvým použitím, aby ste predišli korózii.

### Špeciálna soľ a leštiaci prostriedok

Doplňte špeciálnu soľ a/alebo leštiaci prostriedok, ak na ovládacom paneli svieti indikatory dopĺňania [6] a [5] alebo na čelnom displeji \* [13] budete vyzvaný na dopĺňanie.

\* podľa varianty vybavenia Vášho umývačky riadu

## Sitká

Sitká [27] zadržiavajú hrubé nečistoty vo vode od čerpadla. Tieto nečistoty môžu sitká príležitostne upchať.

Sústava sítiok pozostáva z

- hrubého sitka
- plochého jemného sitka
- mikrositka

1. Skontrolujte sitká po každom umývaní z hľadiska zvyškov.
2. Vytočte valcového sitka tak, ako je to znázornené, a vyberte sústavu sítiok.

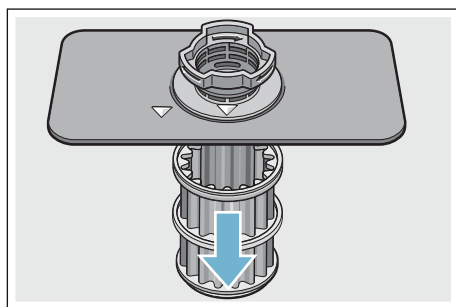
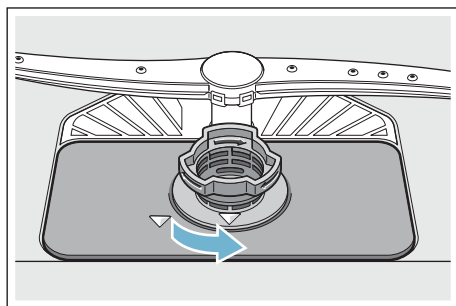

3. Prípadné zvyšky odstráňte a sitká očistite pod tečúcou vodou.
4. Opätovne založte systém sítiok v obrátenom poradí a dbajte na to, aby si značky šípok po uzavretí ležali naproti.

## Ostrekovacie ramená

Vodný kameň a nečistoty z vody môžu blokovať trysky a ložiská ostrekovacích ramien [23] a [25].

1. Skontrolujte výstupné trysky ostrekovacích ramien, či nie sú upchaté.
2. Horné rameno [23] odskrutkujte (1) a vyťahnite ho smerom nadol (2).
3. Dolné rameno [25] vyťahnite smerom nahor.

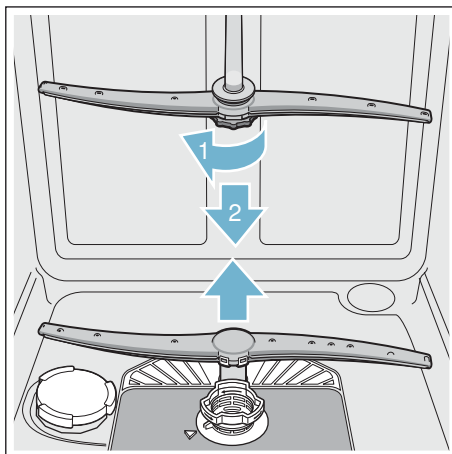

4. Ostrekovacie ramená vyčistite pod tečúcou vodou.
5. Ostrekovacie ramená opäť upevnite zaskočením, popr. ich pevne priskrutkujte.



## Porucha - čo robiť?

Mnoho porúch, ktoré sa vyskytnú pri každodennej prevádzke, na základe skúseností odstránite sami. To ušetrí náklady a zabezpečí, že spotrebič je rýchle opäť k dispozícii. V nižšie uvedenom prehľade nájdete možné príčiny chybných funkcií a účinné pokyny na ich odstránenie.



**Upozornenie:** V prípade, že sa spotrebič zastaví počas umývania riadu z neznámých dôvodov alebo sa nedá spustiť, preveďte najskôr funkciu Zrušenie programu (Reset)  
→ "Obsluha spotrebiča" na strane 30.

### Varovanie

**Neodborné opravy alebo použitie neoriginálnych náhradných dielov môžu spôsobiť značné škody a nebezpečenstvo pre užívateľa!**

Opravy smejú prevádzať iba odborníci. Ak by bolo potrebné vymeniť konštrukčný diel, je nutné dbať na to, aby sa používali iba originálne náhradné diely.

## Hlásenie o poruchách

Niektoré poruchy sa udávajú na displeji navrchu  a na čelnom displeji \*   
a sa ponúka možná pomoc (ako napríklad Systém sietek znečistený (E22) → Očistite sitká).

\* podľa varianty vybavenia Vášho umývačky riadu

## Čerpadlo odpadovej vody

Hrubé zbytky jedla alebo cudzie telesá, ktoré sitká nezadržali, môžu zablokovať čerpadlo odpadovej vody. Voda po umytí potom zostane nad sitkom.

### Varovanie

#### Nebezpečenstvo rezu!

Ostré a hrotité predmety alebo črepiny skla môžu zablokovať čerpadlo odpadovej vody.

Vždy opatrne odstráňte cudzie telesá.

#### Očistite čerpadlo odpadovej vody takto:

1. Odpojte umývačku riadu zo siete.
2. Vyberte horný [22] a dolný kôš [29].
3. Demontujte sitká [27].
4. Vyčerpajte vodu, prípadne za pomoci špongie.
5. Kryt čerpadla (ako je na obrázku) vypáňte pomocou lyžice. Chyťte kryt čerpadla za prepážku a nadvihnite ho šikmo smerom dnu (1). Potom kryt úplne odoberte.

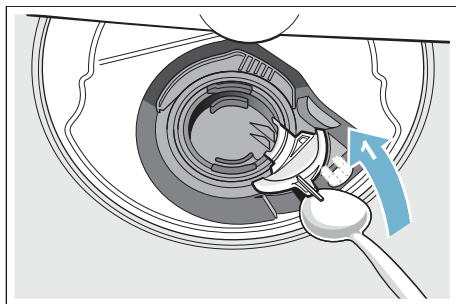

6. Skontrolujte, či sa na obežnom kolese nenachádzajú cudzie telesá a prípadne ich odstráňte.
7. Kryt čerpadla dajte do pôvodnej polohy (2), zatlačte nadol a zaklapnite (3).

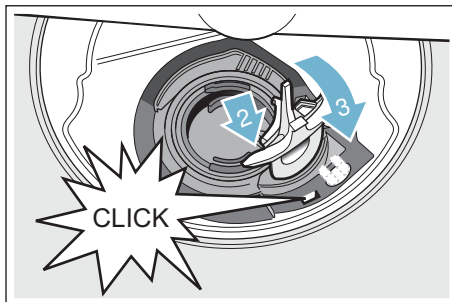

8. Zložte sitká.
9. Opätovne nasadte koše.

## Tabuľka porúch

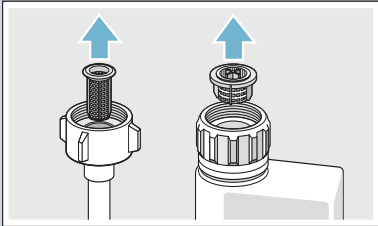
Porucha	Príčina	Odstránenie
Svieti signalizácia „Skontrolujte prívod vody”.	Prívodná hadica je zalomená.	Ukladajte prívodnú hadicu bez zalomení.
	Vodovodný kohútik je zatvorený.	Otvorte vodovodný kohútik.
	Vodovodný kohútik je zaklinený alebo zväpnený.	Otvorte vodovodný kohútik. Veľkosť prietoku musí pri otvorení prívodu vody dosahovať min. 10 l/min.
	Sitko na prívode vody je upchaté.	Spotrebič vypnite a vytiahnite zástrčku zo zásuvky. Zatvorte vodovodný kohútik. Odskrutkujte prípojku vody.
		 <p>Očistite sitko v prívodnej hadici. Prípojku vody znova priskrutkujte. Skontrolujte tesnosť. Obnovte prívod prúdu. Spotrebič zapnite.</p>
Chybový kód <b>E:07</b> svieti.	Nasávací otvor (na pravej vnútornej strane spotrebiča) je zakrytý riadom.	Riad uložte tak, aby bol nasávací otvor voľný.
Chybový kód <b>E:12</b> svieti.	Vyhrievací článok je zväpnený alebo znečistený.	Prevedte čistenie spotrebiča pomocou ošetrovacieho alebo odvápnovacieho prostriedku pre spotrebiče. Používajte umývačku riadu so zariadením na zmäkčovanie vody a skontrolujte nastavenie. → "Zariadenie na zmäkčovanie vody/špeciálny sol" na strane 14
Chybový kód <b>E:22</b> svieti.	Sitká [27] sú znečistené alebo upchaté.	Vyčistite sitká. → "Sitká" na strane 36
Chybový kód <b>E:24</b> svieti.	Hadica odpadovej vody je upchatá alebo zalomená.	Ukladajte hadicu bez zalomení, príp. odstráňte zvyšky.
	Pripojenie sifóna je ešte zatvorené.	Skontrolujte pripojenie na sifóne a príp. ho otvorte.
	Kryt čerpadla odpadovej vody je voľný.	Správne zaklapnite kryt. → "Čerpadlo odpadovej vody" na strane 38

Porucha	Príčina	Odstránenie
Chybový kód <b>E:25</b> svieti.	Čerpadlo odpadovej vody je zablokované alebo kryt čerpadla odpadovej vody nie je zaklapnutý.	Očistite čerpadlo a správne zaklapnite kryt. → "Čerpadlo odpadovej vody" na strane 38
Chybový kód <b>E:27</b> svieti.	Sieťové napätie príliš nízke.	Nie porucha spotrebiča, skontrolujte sieťové napätie a elektroinštaláciu.
Na displeji sa zobrazuje iný chybový kód. ( <b>E:01</b> do <b>E:30</b> )	Pravdepodobne sa vyskytla technická porucha.	Vypnite spotrebič vypínačom Zap./Vyp. [1]. Po krátkom čase spustíte spotrebič znova. Ak sa problém znova vyskytne, zatvorte vodovodný kohútik a vytiahnite sieťovú zástrčku. Zavolajte službu zákazníkom a uveďte chybový kód.
Displej bliká.	Dvere neboli úplne zatvorené.	Zatvorte dvere. Dbajte na to, aby na koši nevyčnievali žiadne predmety (riad, osviežovač do umývačky) a tým nebránili zatvoreniu dverí.
Indikátor dopĺňania soli [6] a/alebo leštiaceho prostriedku [5] svieti.	Chybí leštiaci prostriedok.	Doplňte leštiaci prostriedok.
	Chybí soľ.	Doplňte špeciálnu soľ.
	Senzor nerozpozná soľné tablety.	Používajte inú špeciálnu soľ.
Indikátor dopĺňania soli [6] a/alebo leštiaceho prostriedku [5] nesvieti.	Indikátor dopĺňania je vypnutý.	Aktivácia/deaktivácia (kapitolu „Zariadenie na zmäkčovanie vody/Špeciálny soľ“ → Strana 14 alebo „Leštiaci prostriedok“ → Strana 16).
	Dostatok špeciálnej soli/leštiaceho prostriedku je ešte k dispozícii.	Skontrolujte indikátor dopĺňania, výšky hladiny.
Po ukončení programu zostáva v spotrebiči voda.	Systém sietiek alebo oblasť pod sietkami [27] je upchatý.	Očistite sitku a oblasť pod nimi.
	Program sa ešte neskončil.	Počkajte do ukončenia programu alebo preveďte „Reset“.

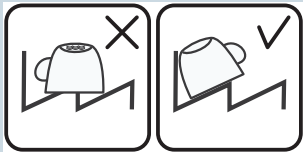
Porucha	Príčina	Odstránenie
Riad nevyschne.	Nie leštiaci prostriedok alebo príliš málo leštiacieho prostriedku.	Doplňte leštiaci prostriedok.
	Zvolili ste program bez sušenia.	Zvoľte program se sušením. → "Prehľad programov" na strane 27
	Nahromadenie vody v priehlbínach riadu a príboru.	Dbajte na šikmú polohu pri vkladaní riadu, vložte tyto kysy riadu nakoľko je to možné šikmo.
		
	Použitý kombinovaný umývací prostriedok má zlý sušiaci výkon.	Používajte iné kombinované umývacie prostriedky s lepším sušiacim výkonom. Dodatočné použitie leštiacieho prostriedku zlepšuje výkon sušenia.
	Extra sušenie pre zlepšenie sušenia nie je aktivované.	Aktivujte Extra sušenie. → "Prehľad programov" na strane 27
Riad bol príliš skoro vyberaný alebo proces sušenia ešte nebol ukončený.	Počkajte do ukončenia programu príp. vyberte riad až 30 min po ukončení programu.	
Použitý ekologický leštiaci prostriedok má obmedzený sušiaci výkon.	Používajte značkový leštiaci prostriedok. Ekologické výrobky môžu mať obmedzenú účinnosť.	
Riad z umelé hmoty nevyschne.	Špeciálne vlastnosti umelé hmoty.	Umelá hmota má menšiu kapacitu akumulácie tepla a preto horší vyschne.
Príbor nevyschne.	Nevýhodné vkladanie príboru do košíka na príbor.	Uložte príbor tak, aby bol postavený nakoľko je to možné ojedinelý, zabráňte dotýkovým bodom.
	Nevýhodné vkladanie príboru do zásuvky na príbor.	Uložte príbor správne a tak, aby bol postavený nakoľko je to možné ojedinelý.
Vnútorne strany spotrebiča sú po umývacom cykle mokré.	Nie porucha spotrebiča.	Kvôli princípu sušenia „kondenzační sušenie“ sú kvapky vody v zásobníku podmienené fyzikálnymi vlastnosťami a žiaduci. Vlhkosť vo vzduchu kondenzuje na vnútorných stranách umývačky, odtečie a odčerpá sa.

Porucha	Príčina	Odstránenie
Zbytky jedla na riade.	Riad bol príliš netesno uložený, kôš na riad bol preplnený.	Riad uložte tak, aby bol k dispozícii dostatok voľného priestora a prúd vody sa mohol dostať k povrchu riadu. Zabraňte dotýkovým bodom.
	Sťažené otáčanie ostrekovacieho ramena.	Riad uložte tak, aby nebránil otáčaniu ostrekovacieho ramena.
	Trysky na ostrekovacom ramene sú upchaté.	Očistite trysky na ostrekovacom ramene. → "Čistenie a údržba" na strane 35
	Sitká [27] sú znečistené.	Vyčistite sitká. → "Čistenie a údržba" na strane 35
	Sitká [27] sú nesprávne nasadené a/alebo nie sú zaklapnuté.	Správne založte a zaklapnite sitká.
	Príliš slabý umývací program.	Zvoľte silnejší umývací program. Zvýšte citlivosť senzoričky. → "Nastavenie senzoru" na strane 31
	Príliš silné predumývanie riadu, preto senzorka nastaví slabý priebeh programu. Tvrdošíjné znečistenia sa neodstránili úplne.	Riad ne predumývajte. Odstráňte len hrubé zvyšky jedla. Zvýšte citlivosť senzoričky. → "Nastavenie senzoru" na strane 31 Odporúčaný program Eco 50° alebo Intenzívny.
	Vysoké úzke nádoby sa nedostatočne vymyjú v rohovej oblasti.	Vysoké a úzke nádoby neuložte príliš šikmo a do rohovej oblasti.
Horný kôš [22] nie je vpravo a vľavo postavený v rovnakej výške.	Postavte horný kôš postrannými pákami v rovnakej výške.	

Porucha	Príčina	Odstránenie
Zvyšky umývacieho prostriedku.	Veko zásobníka na umývací prostriedok [31] je riadom zablokované, preto sa veko neotvára úplne.	Riad nesmie vystúpiť nad misku na zachytávanie tabliet [24]. Tým veko zásobníka na umývací prostriedok môže byť riadom zablokované a veko sa neotvára úplne. → "Horný kôš na riad" na strane 18 Neumiestnite riad alebo osviežovač do umývačky do misky na zachytávanie tabliet.
	Veko zásobníka na umývací prostriedok [31] je tabletou zablokované.	Tablety vložte priečne nikdy na výšku.
	Tablety sa používajú v rýchlom alebo krátkom programe. Čas rozpúšťania umývacieho prostriedku sa nedosiahne v zvolenom krátkom programe.	Čas rozpúšťania tabliet je príliš dlhý pre rýchly alebo krátky program. Používajte práškový umývací prostriedok alebo silnejší program.
	Čistiaci účinok a povahu rozpúšťania sa zmenšujú po dlhšej skladovacej dobe alebo umývací prostriedok je silne hrudkovaný.	Zmeňte umývací prostriedok.
Škvry od vody na častiach z umelej hmoty.	Tvorenie kvapiek na povrchu umelých hmot sa fyzikálne nedá vyhnúť. Po sušení sú škvry od vody viditeľné.	Používajte silnejší program (viac zmien vody). Dbajte na šikmú polohu pri vkladaní riadu. Používajte leštiaci prostriedok. Príp. zvýšte nastavenie zmäkčovania.
Stierateľné alebo vo vode rozpustné povlaky v zásobníku alebo na dverách.	Obsahové látky umývacieho prostriedku sa usadia. Tieto povlaky sa väčšinou nedajú chemicky (umývacím prostriedkom pre spotrebiče, ...) odstrániť.	Zmeňte značku umývacieho prostriedku. Mechanicky očistite spotrebič.
	Pri „bielych povlakoch“ na dne zásobníka je zariadenie na zmäkčovanie vody nastavené na hraničnú hodnotu.	Zvýšte nastavenie zmäkčovania a príp. zmeňte umývací prostriedok.
	Veko zásobníka na soľ [26] nie je dotiahnutý.	Spravne dotiahnite veko zásobníka na soľ.
	Len pri pohároch: Počínajúca korózia skla sa dá len zdanlivo zotierať.	Pozri „Poškodenie skla a riadu“. → "Poškodenie skla a riadu" na strane 18

Porucha	Príčina	Odstránenie
Biele, ťažko odstrániteľné povlaky na riadu, zásobníku alebo dvierkach.	Obsahové látky umývacieho prostriedku sa usadia. Tieto povlaky sa väčšinou nedajú chemicky (umývacom prostriedkom pre spotrebiče, ...) odstrániť.	Zmeňte značku umývacieho prostriedku. Mechanicky očistite spotrebič.
	Škála tvrdosti je nastavená na nesprávnu hodnotu alebo tvrdosť vody je väčšia než 8,9 mmol/l.	Nastavte zariadenie na zmäkčovanie vody podľa návodu na použitie alebo doplňte soľ.
	Umývacie prostriedky 3in1 (3 v 1) alebo biologicé/ekologické umývacie prostriedky nemajú dostatočný účinok.	Nastavte zariadenie na zmäkčovanie vody podľa návodu na použitie alebo používajte prostriedky oddelene (značkové umývacie prostriedky, soľ, leštiaci prostriedok).
	Poddávkovanie umývacieho prostriedku.	Zvýšte dávkovanie umývacieho prostriedku alebo zmeňte umývací prostriedok.
	Príliš slabý program umývania.	Zvoľte silnejší umývací program.
Zbytky čaju alebo rížu na riade.	Príliš nízka teplota umývania.	Zvoľte program s vyššou teplotou umývania.
	Príliš málo umývacieho prostriedku alebo nevhodný umývací prostriedok.	Pridajte umývací prostriedok so správnym dávkovaním.
	Príliš silné predumývanie riadu, preto senzorika nastaví slabý priebeh programu. Tvrdošijné znečistenia sa neodstránili úplne.	Riad ne predumývajte. Odstráňte len hrubé zvyšky jedla. Zvýšte citlivosť senzoriky. → "Nastavenie senzoru" na strane 31 Odporúčaný program Eco 50°
Farebné (modré, žlté, hnedé), ťažko odstrániteľné až neodstrániteľné povlaky v spotrebiči alebo na riade z ušľachtilej ocele.	Tvorenie vrstiev z obsahových látok zeleniny (napr. kapusty, zelera, zemiakov, rezancov, ...) alebo vody z vodovodu (napr. mangánu).	Čiastočne odstrániteľné umývacom prostriedkom pre spotrebiče alebo mechanickým čistením. Povlaky sú zdravotne nezávadné.
	Tvorenie vrstiev kovovými zložkami na hliníkovom a striebornom riade.	Čiastočne odstrániteľné umývacom prostriedkom pre spotrebiče alebo mechanickým čistením.
Farebné (oranžové, žlté, hnedé) ľahko odstrániteľné usadeniny vo vnútornom priestore (predovšetkým v oblasti dna).	Tvorenie vrstiev z obsahových látok zvyškov jedla a vody z vodovodu (vápnik, „mydlovitý“).	Skontrolujte funkčnosť zariadenia na zmäkčovanie vody (doplňte špeciálnu soľ) príp. pri používaní kombinovaných umývacích prostriedkov (tabliet) aktivujte zmäkčovanie. → "Zariadenie na zmäkčovanie vody/špeciálny soľ" na strane 14



Porucha	Príčina	Odstránenie
Zafarbenie na častiach z umelej hmoty vo vnútornom priestore spotrebiča.	Počas doby životnosti spotrebiča časti z umelej hmoty vo vnútornom priestore spotrebiča môžu zmeniť farbu.	Zafarbenie je normálny jav, tým sa funkčnosť spotrebiča neobmedzuje.
Zafarbenie na častiach z umelej hmoty.	Príliš nízka teplota umývania.	Zvoľte program s vyššou teplotou umývania.
	Príliš silné predumývanie riadu, preto sensorika nastaví slabý priebeh programu. Tvrdošíjné znečistenia sa neodstránili úplne.	Riad ne predumývajte. Odstráňte len hrubé zvyšky jedla. Zvýšte citlivosť sensoriky. → <i>"Nastavenie senzoru" na strane 31</i> Odporúčany program Eco 50°
Odstrániteľné šmuhy na pohároch, pohároch s kovovým vzhľadom a príbore.	Príliš mnoho leštiaceho prostriedku.	Nastavte nižší stupeň množstva leštiaceho prostriedku.
	Nie leštiaci prostriedok alebo nastavenie príliš nízke.	Pridajte leštiaci prostriedok a skontrolujte dávkovanie (odporúčanie: stupeň 4-5).
	Zvyšky umývacieho prostriedku vo fáze programu „Leštenie“. Veko zásobníka na umývací prostriedok je riadom zablokované (veko sa neotvára úplne).	Veko zásobníka na umývací prostriedok nesmie byť riadom zablokované. Neumiestnite riad alebo osviežovač do umývačky do misky na zachytávanie tabliet.
	Príliš silné predumývanie riadu, preto sensorika nastaví slabý priebeh programu. Tvrdošíjné znečistenia sa neodstránili úplne.	Riad ne predumývajte. Odstráňte len hrubé zvyšky jedla. Zvýšte citlivosť sensoriky. → <i>"Nastavenie senzoru" na strane 31</i> Odporúčany program Eco 50°
Počínajúce alebo už existujúce, ireverzibilné (nevrátné) zakalenie skla.	Poháre nie sú odolné pre umývačku, len vhodné do umývačky.	Používajte poháre odolné pre umývačku. Zabráňte dlhé parné fázy (prestoj po ukončení umývacieho cyklu). Používajte umývací cyklus s nižšou teplotou. Nastavte zariadenie na zmäkčovanie vody podľa tvrdosti vody (príp. o jeden stupeň nižší). Používajte umývacie prostriedky so zložkou na ochranu skla.

Porucha	Príčina	Odstránenie
Stopy hrdze na príbore.	Príbor nie je dostatočne odolný voči hrdzi. Často sú čepele nožov viac postihnuté.	Používajte príbor odolný proti hrdzaveniu.
	Príbor aj koroduje, keď sa umýva korodujúci časti (rukoväti hrncov, poškodené koše na riad atď.).	Neumývajte korodujúci časti.
	Obsah soli vo vode je príliš vysoký, pretože veko zásobníka na soľ nie je pevne dotiahnuté alebo pri dopĺňaní soli sa pomimo vysypalo príliš veľa soli.	Pevne dotiahnite veko zásobníka na soľ a odstráňte vysypanú soľ.
Spotrebič nezačne pracovať.	Poistka v dome nie je v poriadku.	Skontrolujte poistku.
	Sieťový kábel nie je v zásuvke.	Zabezpečte, aby sieťový kábel bol úplne zasunutý na zadnej strane spotrebiča a v zásuvke. Skontrolujte funkčnosť zásuvky.
	Dvere spotrebiča nie sú správne zatvorené.	Zatvorte dvere.
Program sa samostatne spustí.	Program sa ešte neskončil.	Preved'te „Reset”. („Zrušenie programu”)
Dvere sa neotvárajú automaticky po ukončení programu Eco 50°.	Eco sušenie je deaktivované.	Aktivujte Eco sušenie.
	Detská poistka je aktivovaná.	Deaktivujte detskú poistku.
	Program Eco 50° nebol zvolený.	Zvoľte program Eco 50°.
	Doplňkové funkcie boli zvolené.	Vypnite doplňkové funkcie.
	Extra sušenie je zapnuté.	Vypnite Extra sušenie.
	Dvere nie sú správne nastavené.	Správne nastavte dvere pomocou montážneho návodu.
	Dvere a tesnenie dverí sú znečistené.	Utierajte dvere a tesnenie dverí vlhkou handričkou a trochu čistiaceho prostriedku.

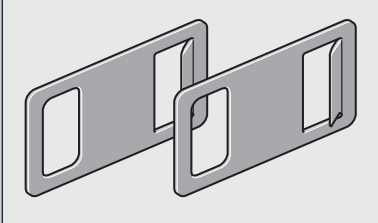
Porucha	Príčina	Odstránenie
Dvere sa neotvárajú.	Dvere nie sú správne nastavené.	Správne nastavte dvere pomocou montážneho návodu.
	Je aktivovaná detská poistka.	Zatlačte dvakrát krátko navrchu sústredný na dvere.
	Spotrebič je bez prúdu.	Skontrolujte sieťovú zástrčku a poistky. Nasaďte dodané núdzové odistenie navrchu na pravej a ľavej strane nábytkovej dosky a otvorte dvere ľahkým ťahom.
		
	Dvere a tesnenie dverí sú znečistené.	Utierajte dvere a tesnenie dverí vlhkou handričkou a trochu čistiaceho prostriedku.
	Automatické otváranie dverí nie je v základnej polohe.	Po zatvorení dverí počkajte sekundu, kým môžete dvere znova otvoriť.
Dvere sa nezatvárajú.	Automatické otváranie dverí nie je v základnej polohe.	Po otvorení dverí počkajte sekundu, kým môžete dvere znova zatvoriť.
Veko zásobníka na umývací prostriedok sa nedá zatvoriť.	Zásobník na umývací prostriedok alebo vedenie veka je zablokovaný zlepenými zbytkami umývacieho prostriedku.	Odstráňte zbytky umývacieho prostriedku.
Zbytky umývacieho prostriedku [31] v zásobníku na umývací prostriedok alebo v miske na zachytávanie tabliet [24].	Ostrekovacie ramená sú riadom zablokované, preto sa umývací prostriedok nevymyje.	Zabezpečte, či sa ostrekovacie ramená môžu voľne otáčať.
	Zásobník na umývací prostriedok bol pri plnení vlhký.	Umývací prostriedok pridajte len do suchého zásobníka na umývací prostriedok.

Porucha	Príčina	Odstránenie
Spotrebič sa počas umývania zastaví alebo program vysadí.	Dvere neboli úplne zatvorené.	Zatvorte dvere.
	Neumiestnite riad alebo osviežovač do umývačky do misky na zachytávanie tabliet. Horný kôš tlačí na dvere a bráni bezpečnému zatvoreniu dverí.	Skontrolujte, či na zadnú stenu netlačí napr. zásuvka alebo nedemontovaný držiak hadice.
	Dodávka prúdu a/alebo prívod vody sú prerušené.	Obnovte dodávku prúdu a/alebo prívod vody.
Počuť buchot plniacich ventilov.	Závisle od domacej inštalácie, pretože nie je porucha spotrebiča. Nemá vplyv na funkčnosť spotrebiča.	Odstránenie nie je možné.
Počuť buchot alebo klepot.	Ostrekovacie rameno naráža do riadu, riad nebol správne vkladajú.	Riad uložte tak, aby ostrekovacie ramená nenarazili do riadu.
	Pri nízkej náplni prúdy vody priamo zasahujú na umývací zásobník.	Vložte viac riadu do spotrebiča alebo vložte ho rovnomernejší do umývačky.
	Ľahký riad sa pohybuje pri umývaní.	Ľahký riad uložte tak, aby bol stabilne umiestnený.
Nezvyčajná tvorba peny.	V zásobníku leštiaceho prostriedku je namiesto neho prostriedok na ručné umývanie riadu.	Doplňte okamžite leštiaci prostriedok do zásobníku leštiaceho prostriedku.
	Rozliaty leštiaci prostriedok.	Leštiaci prostriedok utrite handričkou.

## Zákaznícky servis

Ak by sa vám nedarilo poruchu odstrániť, obráťte sa na zákaznícky servis. Nájdemu vždy vhodné riešenie, aby sme predišli zbytočným návštevám technikov. Kontaktné údaje na najbližšiu službu zákazníkom nájdete na zadnej strane tohto návodu na použitie alebo v priloženej zozname služieb zákazníkom. Pri zavolaní uveďte číslo spotrebiča (E-Nr. = 1) a číslo výroby (FD = 2), ktoré nájdete na typovom štítku [33] na dverách spotrebiča.

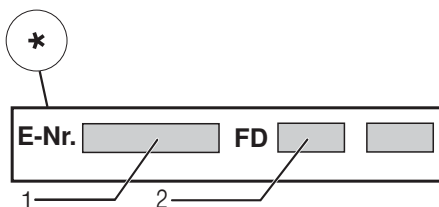
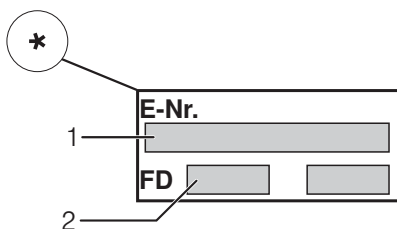

**Spoločte sa na kompetenciu výrobcu.** Obráťte sa na nás. Zabezpečte tým, aby oprava bola vykonaná odborne vyškolenými servisnými technikmi, ktorí sú vybavení originálnymi náhradnými dielmi pre Váš spotrebič.

\* podľa varianty vybavenia Vášho umývačky riadu

## Inštalácia a pripojenie

Aby umývačka riadu riadne fungovala, musí byť pripojená odborne. Údaje o prívode a odvode, ako aj hodnoty elektrického pripojenia musia zodpovedať požadovaným kritériám tak, ako je to uvedené v nasledujúcich odsekoch a v návode na montáž.

### Pri montáži dodržte poradie pracovných krokov:

1. Kontrola pri dodaní
2. Inštalácia
3. Pripojka pre odtok
4. Prívod pitnej vody
5. Elektrické pripojenie.

### Obsah dodávky

Pri reklamáciách sa obráťte na predajcu, u ktorého ste si zakúpili spotrebič alebo na náš zákaznícky servis.

- Umývačka riadu
- Návod na obsluhu
- Návod na montáž
- Krátky návod\*
- Záruka\*
- Montážny materiál
- Kovová ochrana proti pare\*
- Ochrana proti pare\*
- Gumová zástera\*
- Sieťový kábel

\* podľa varianty vybavenia Vášho umývačky riadu

### Bezpečnostné upozornenia

Dodržte bezpečnostné pokyny v kapitole → "Pri inštalácii" na strane 5.

## Dodávka

Bezchybné fungovanie vašej umývačky riadu bolo v závode dôkladne skontrolované. Pritom zostali malé škvrny po vode. Zmiznú po prvom umývaní.

## Technické údaje

- **Hmotnosť:**  
Maximálne 60 kg.
- **Napätie:**  
220 - 240 V, 50 Hz alebo 60 Hz.
- **Menovitý príkon:**  
2,0 - 2,4 kW.
- **Poistka:**  
10/16 A (UK 13 A).
- **Príkon:**  
Vypnutý 0,50 W.  
Nie vypnutý 0,50 W.
- **Tlak vody:**  
Najmenej 0,05 MPa (0,5 bar),  
maximálne 1 MPa (10 bar).  
Pri vyššom tlaku vody namontujte  
redukčný ventil.
- **Prívodové množstvo:**  
Minimálne 10 litrov za minútu.
- **Teplota vody:**  
Studená voda.  
V prípade teplej vody:  
Maximálna teplota 60 °C.
- **Priestornosť:**  
12–15 jedálenských súprav (podľa  
varianty vybavenia Vášho umývačky  
riadu).

## Zostavu

Rozmery pre zabudovanie nájdete v návode na montáž. Spotrebič umiestnite vodorovne pomocou nastaviteľných nôh. Dbajte pritom na stabilné umiestnenie.

- Spotrebiče s podstavcom a zabudovateľné spotrebiče, ktoré sa dodatočne umiestňujú ako voľne stojaci spotrebič, musia byť zabezpečené proti prevráteniu, napr. skrutkami v stene alebo zabudovaním pod spojitú pracovnú dosku, ktorá je zoskrutkovaná so susednými skrinkami.
- Umývačku riadu je možné zabudovať do kuchynskej linky bez ďalších drevených alebo umelohmotných medzistien.

## Prípojka pre odtok

1. Potrebné pracovné kroky nájdete v návode na montáž, prípadne namontujte sifón s kónickým hrdlom.
2. Hadicu na odvod odpadovej vody pripojte pomocou priložených dielov ku kónickému hrdlu sifónu. Dbajte na to, aby sa hadica nezaalomila, nepriučila alebo nezamotala a odtoku odpadovej vody nebránilo uzatváracie veko v odtoku!

## Prívod pitnej vody

1. Pripojenie pitnej vody vykonajte podľa návodu na montáž pomocou priložených dielov na vodovodný kohútik.  
Dbajte na to, aby nebola prípojka pitnej vody zalomená, pripučená alebo zamotaná.
2. Pri výmene spotrebiča sa na prívod vody musí vždy použiť nová prívodová hadica.

### Tlak vody:

Najmenej 0,05 MPa (0,5 bar), maximálne 1 MPa (10 bar).  
Pri vyššom tlaku vody namontujte redukčný ventil.

### Prívodové množstvo:

Minimálne 10 litrov za minútu.

### Teplota vody:



Studená voda.  
V prípade teplej vody:  
Maximálna teplota 60 °C.

## Pripojenie teplej vody \*

\* podľa varianty vybavenia Vášho umývačky riadu

Umývačka riadu môže byť pripojená na studenú a teplú vodu s teplotou do max. 60 °C. Pripojenie na teplú vodu sa odporúča, ak táto je dispozíciou z energeticky výhodnej výroby teplej vody a vhodnej inštalácie, napr. zo solárneho zariadenia s cirkulačným vedením. Pritom ušetríte energiu a čas. Pomocou nastavenia „Teplá voda“ môžete Vašu umývačku riadu optimálne naladiť na prevádzku s teplou vodou. Pritom sa odporúča teplota vody (teplota prívodnej vody) od minimalne 40 °C do maximalne 60 °C. Pripojenie na teplú vodu sa neodporúča, ak voda je vyrobená pomocou elektrického bojlera.

### Zmena nastavenia:

1. Otvorte dvierka.
2. Zapnite vypínač ZAPNUTÉ/VYPNUTÉ [1].
3. Stlačte tlačidlo Info  [3] 3 sekúnd, kým na displeji navrchu [4] sa nezobjaví nasledujúci text:  
**Listovanie s < >**  
**Nastavenie s - +**  
**Opustenie s Setup 3 sec.**
4. Tlačidlo  [1] stláčajte dovtedy, kým sa na displeji navrchu [4] nezobrazí Prívod vody.
5. Nastavovacími tlačidlami + - [7] prevedte nastavenie.
6. Stlačte tlačidlo Info  [3] 3 sekúnd. Hodnota nastavenia sa v zariadení uloží.

## Elektrické pripojenie

- Spotrebič možno pripojiť iba na striedavý prúd s rozsahom od 220 V do 240 V a 50 Hz alebo 60 Hz prostredníctvom zásuvky s ochranným vodičom nainštalovanej podľa predpisov. Potrebná poistka – pozri typový štítok [33].
- Zásuvka musí byť umiestnená v blízkosti spotrebiča a musí byť prístupná aj po vstavaní. Ak zástrčka po zabudovaní nie je voľne prístupná, musí byť kvôli dodržaniu príslušných bezpečnostných predpisov, týkajúcich sa inštalácie, k dispozícii deliace zariadenie na všetkých póloch s otvorom pre kontakt s minimálnou dĺžkou 3 mm.
- Zmeny na pripojení smú prevádzať len odborníci.
- Predĺženie kábla sieťového prívodu smiete kupovať v autorizovaných servisných strediskách.
- V prípade použitia ochranného vypínača proti chybnému prúdu možno použiť iba jeden typ s označením . Len tento zaručuje splnenie momentálne platných predpisov.
- Spotrebič je vybavený systémom vodnej bezpečnosti. Vezmite na vedomie, že tento systém funguje **len**, ak je spotrebič pripojený na sieť.

## Demontáž

### Dodržte aj tu poradie pracovných krokov.

1. Odpojte spotrebič od elektrickej siete.
2. Zatvorte vodovodný kohútik.
3. Uvoľnite prívod pitnej vody a odvod odpadovej vody.
4. Uvoľnite upevňovacie skrutky na nábytkových dielcoch.
5. Demontujte sokel, ak je k dispozícii.
6. Spotrebič vyťahnite, pritom opatrne dotiahnite hadicu.



## Preprava

Umývačku riadu vyprázdnite a voľné časti zaistite.

### Spotrebič sa musí vyprázdniť vykonaním týchto krokov:

1. Otvorte vodovodný kohútik.
2. Otvorte dvierka.
3. Zapnite vypínač ZAPNUTÉ/VYPNUTÉ  1.
4. Zvoľte program s najvyššou teplotou.  
Na displeji navrchu  4 sa objaví plánovaná dĺžka trvanie programu.
5. Stlačte tlačidlo START  10.
6. Zatvorte vkladacie dvierka.  
Program sa spustí.
7. Po cca. 4 minútach otvorte dvere.
8. Tlačidlo START  10 stláčajte dovtedy, kým sa na displeji na vrchu  4 nezobrazí „Program bol zrušený”/„Hotovo o 1 min”.
9. Zatvorte dvere.
10. Po cca. 1 minútach otvorte dvere.  
Na displeji navrchu  4 sa objaví „Hotovo”.
11. Vypnite vypínač ZAPNUTÉ/VYPNUTÉ  1.
12. Prívod vody zatvorte, prívodovú hadicu odpojte a nechajte z nej vytiecť vodu.

**Upozornenie:** Spotrebič prepravujte iba v zvislej polohe, aby sa nemohla dostať zvyšková voda do riadenia spotrebiča, čo môže viesť k chybnému priebehu programu.

## Opatrenia proti zamrznutiu

Ak sa spotrebič nachádza v miestnosti, v ktorej hrozí zamrznutie (napr. na chate), musí sa úplne vyprázdniť.

Zmeny vyhradené.

## AQUA-STOP-záruka

sk

(neplatí pri spotrebičoch bez Aqua-Stop)

Dodatočne k záručným podmienkam obchodníka vyplývajúcich z kúpnej zmluvy a k záruke na náš spotrebič poskytujeme dodatočnú náhradu pri nasledujúcich podmienkach:

1. Ak vzniknú škody spôsobené chybou nášho systému Aqua-Stop, poskytneme náhradu škôd súkromnému spotrebiteľovi. K zabezpečeniu vodnej bezpečnosti **musí** byť spotrebič pripojený na elektrickú sieť.
2. Táto záruka platí po celú dobu životnosti spotrebiča.
3. Predpokladom uplatnenia záruky je, že spotrebič s Aqua-Stopom bol odborné a náležitým spôsobom podľa nášho návodu nainštalovaný a pripojený. Toto zahŕňa tiež odborné namontované predĺženie Aqua-Stop (originálne príslušenstvo). Naša záruka sa nevzťahuje na chybné privody, alebo armatúry, až na pripojenie Aqua-Stopu na vodovodný kohútik.
4. V zásade nemusíte spotrebiče s Aqua-Stopom počas prevádzky kontrolovať, alebo po ukončení prevádzky istiť zatvorením vodovodného kohútika. Iba v prípade Vašej dlhšej neprítomnosti v domácnosti, napr. pri dovolenke, odporúčame vodovodný kohútik zatvoriť.

BSH Hausgeräte GmbH  
Carl-Wery-Straße 34  
81739 München, Germany

**Objednávka opravy a porada v prípade porúch**

Kontaktné údaje všetkých krajín nájdete v priloženej zozname služieb zákazníkom.

**Internet:** [www.siemens-home.com/sk](http://www.siemens-home.com/sk)



**9000997603**  
(9410) 642TW









Súka ...sotrouľte ...sponujte príslušne vylsajte

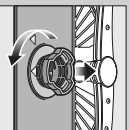

Otočte valec filtra v smere výmrte filtračny systém ...

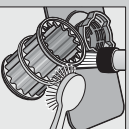

Omývte pod tečúcou vodou ...

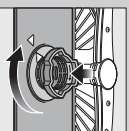

Nasajte ...

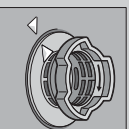

Priskrutkujte súkľu filtračny systém NA OZNAČENIE!

- Vlhnutie sieťovej zástrčky
- Súka demontuje a vodu vylčepaie
- Skontrolujte oblasť obzriehno koleasa, či sa tam nenachádzajú cudzorodé telesá
- Kým počúvate zaklapne (B)
- Zložte súku

Ostriekovacie rameno ...sistatite vylsajte / usadeniny

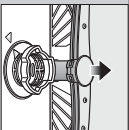

Spočite rameno vylčera ľahom sťahom nahor ...

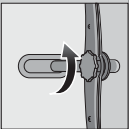

Odskrutkujte horné rameno ...

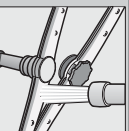

Očistite pod tečúcou vodou (použite šparadalo) ostriekovacie dzyzy ...

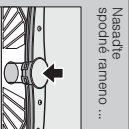

Nesajte spočite rameno ...

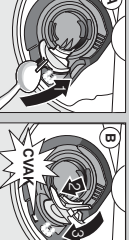

ČUAK

Malé problémy môžete odstrániť sami ...

... prietoka svolpomoc sa vypičal

Ďalšie pokyny nájdete v návode na použitie

**Poučta**

Kontrolka „S“ svieti  
Prívodná armatúra je zasakúrá alebo upcháta

**Možné príčiny**



Otvore prívodnú armatúru  
1. Odkvútkujte prípadnú vodu  
2. Vyčistite filter veko dzyzy  
3. Všetosa príetoku musí pri otvorení prívodu vody dosahovať min. 10 l/min. Pri nižšom príetoku nečajte vymeniť prívodnú armatúru.  
Zložte prívodnú hadicu tak, aby bola bez záložení

**Náprava**

- ▶ Vyčistite filter (viď hore)
- ▶ Zložte hadicu odpadovej vody tak, aby bola bez záložení.
- ▶ Namontujte kryt (hore)

Indikácia „E22“  
Súka sú znečistené alebo upcháta

Kontrolky „E24“ a „E25“ svietia  
Hadica odpadovej vody je upcháta alebo záložená  
Kryt čerpadla odpadovej vody nie je namontovaný

Kontrolky „E25“ a „E24“ svietia \*  
Zablokované čerpadlo odpadovej vody

Svieti indikácia oslavých poruch „E.XX“  
Technická poučta spoločica

Zaslaťková voda v umývacke  
Umývaci program sa ešte neskončil

Hádza na príbore  
Tváď čepce hrozov su nadbyňnešie  
Nevlašna hadza

- ▶ Použite príbor vhodný pre umývanie v umývacke riadu
- ▶ Nikdy neumývajte v umývacke riadu hrzavajúce časťkusy.

**Prerušenie programu ...**

**Správne vkládanie riadu ...**

Program dále pokračuje cca. 1 minútu.  
Na displeji sa objaví:  
"Program bol zrušený".  
Začítne dvere.

Program dále pokračuje cca. 1 minútu.  
Na displeji sa objaví:  
"Hrozv".  
Začítne dvere.  
Vypne výpínač zapnuté/vypnuté.

**Prerušenie programu ...**

**Správne vkládanie riadu ...**

Otvore dverka.  
Súka v latsodu START  
c. 3 sekundy (hresy).



Na displeji sa objaví:  
"Program bol zrušený".  
Začítne dvere.



Program dále pokračuje cca. 1 minútu.  
Na displeji sa objaví:  
"Hrozv".  
Začítne dvere.  
Vypne výpínač zapnuté/vypnuté.

**Poučta**

Riad ne je čistý  
Pesok alebo zrnkovité pozostatky na riade



**Možné príčiny**

Riad tesne priľná siebte  
Prímalo čistica  
Zvolený nevhodný program  
Upchátae dzyzy ostriekovacie ramien  
Zanesený alebo neostaločne upravený filter  
Blokované ostriekovacie ramena

**Náprava**

- ▶ Odfarúte krysy/riadu od siebta, uložte riad tak, aby sa vzájomne nedotýkali.
- ▶ Dbejte na pokyny výrobu (čistie).
- ▶ Zvoľte silnejší program.
- ▶ Vyčistite ostriekovacie ramena (viď hore).
- ▶ Vyčistite filter (viď hore).
- ▶ Uložte riad tak, aby sa ostriekovacie ramena mohli voľne otáčať.

Škrtny a štrny

Riad nevyšchne

Mliečny povlak na riade  
Mliečny povlak (osťatelný)

Lesťlado

Mliečne poklky zakalene/namne (neostiatelné)

Umaghotnaneš časťkusy/riadu príbore

Prímalo čistica

Zalatenia riadovom z potravín (paradoková omáčka)

Nesavarené príliš veľké/ príliš malé dakovane lesťlida

Lesťlido  
Použitý kombinovaný umývaci prostriedok má zly súčasť výkonn  
Nesavarene spoločica  
Zle nastavené zrakčkovanie vody  
Chyba špeciálna soľ

- ▶ Pri štruhaciz, zriete dakovavane.
- ▶ Pri vodných alebo výparných škrtnach: Zvyšte dakovavane.
- ▶ Zmeňte výrobok.
- ▶ Používajte lesťlida prostriedok.
- ▶ Aktivujte namrznute sušenie (podľa modelu).
- ▶ Nesavate zrakčkovanie správne.
- ▶ Doplnite špeciálnu soľ.
- ▶ Používajte poklky vhodné pre umývanie do umývackej riadu.
- ▶ Použite čistie šetrný ku sklu.
- ▶ Dbejte na pokyny výrobu (čistie).
- ▶ Zalatenia nie sú zákovavú, vylčdneme pri ďalších umývaniach.

\* podľa modelu

# INFORMAČNÝ LIST

BSH domácí spotřebiče s.r.o., Radlická 350, 158 00 Praha 5

Obchodná značka BSH



Značka	SIEMENS
Predajné označenie	SN878D01PE
Počet štandardných sád riadu	13
Trieda energetickej účinnosti (A+++.. najnižšia spotreba až D ...najvyššia spotreba)	A++
Spotreba energie <sup>1)</sup> v kWh	262
Spotreba energie štandardného umývacieho cyklu v kWh	0,92
Spotreba energie vo vypnutom stave a v pohotovostnom stave vo W	0,5/0,5
Spotreba vody <sup>2)</sup> v l	2660
Trieda účinnosti sušenia (A....najvyššia účinnosť až G najnižšia účinnosť)	A
Štandardný program <sup>3)</sup>	Eco 50°C
Doba trvania štandardného programu v min	195
Trvanie režimu ponechania v zapnutom stave v min.	0
Hlučnosť <sup>4)</sup> v dB (A) re 1 pW	42
Vstavaný spotrebič, určený na montáž	ANO

- 1) Spotreba energie v kWh za rok na základe 280 štandardných umývacích cyklov, pri ktorých sa napúšťa studená voda, a na spotrebe v režimoch s nízkou spotrebou energie. Skutočná spotreba energie bude závisieť od toho, ako sa spotrebič používa.
- 2) Spotreba vody v litroch za rok na základe 280 štandardných umývacích cyklov. Skutočná spotreba vody bude závisieť od toho, ako sa spotrebič používa.
- 3) „Štandardný program“ je štandardný umývací cyklus, na ktorý sa vzťahujú informácie uvedené na štítku a v informačnom liste. Tento program je vhodný pre umývanie bežne znečisteného stolného riadu a ide o najúčinnjší program z hľadiska kombinovanej spotreby vody a energie.
- 4) Hlučnosť podľa Európskej normy EN 60704-3. Deklarovaná hodnota emisie hluku tohto spotrebiča je 42 dB (A), čo predstavuje hladinu A akustického výkonu vzhľadom na referenčný akustický výkon 1pW.

Prípadné technické zmeny, tlačové chyby a odlišnosti vo vyobrazení sú vyhradené bez upozornení.  
Aktuálny návod nájdete na webových stránkach [www.siemens-home.com/sk](http://www.siemens-home.com/sk).



Dovozca: **BSH domáci spotrebiče s.r.o.**  
Radlická 350  
158 00 Praha 5

Výrobok:	Produktové číslo: E-Nr.
	Poradové číslo: FD
Dátum predaja, pečiatka, podpis	Dátum montáže, pečiatka, podpis

Predajca je povinný úplne a čitateľne vyplniť všetky požadované údaje v záručnom liste v deň predaja spotrebiča. Neoddeliteľnou súčasťou tohto záručného listu je daňový doklad o predaji výrobku.

Záručný list je dokladom práv spotrebiteľa v zmysle Občianskeho zákonníka. Je súčasťou výrobku s výrobným číslom uvedeným na prednej strane tohto záručného listu, zvlášť v prípadoch dlhších než zákonom daná záručná lehota je záručný list jedným z dokázateľných prostriedkov práv užívateľa. Je v záujme spotrebiteľa, aby si skontroloval správnosť a úplnosť všetkých uvedených údajov, ako i to, či dostal od predajcu záručný list so správnym označením pre uvedený druh výrobku.

Odporúča sa, aby výrobky montoval a uviedol do prevádzky autorizovaný servis, ktorý poskytuje záruku odbornej montáže, predvedenie a preskúšanie výrobku.

Montáž a inštalácia spotrebiča musí byť vykonaná v súlade s vyhláškou ÚBP SR č. 718/2002 Z. z. súvisiacich predpisov a noriem v platnom znení.

Pred montážou výrobku je nutné, aby boli splnené všetky podmienky pre pripojenie na inžinierske siete podľa platných noriem a podľa návodu na použitie.

### Zápisy o uskutočnených opravách:

Dátum objed. opravy	Dátum dokončenia	Číslo oprav. listu	Stručný opis poruchy

## Upozornenie pre predajcov

Predajca je povinný dať zákazníkovi platný doklad o predaji, kde bude uvedený dátum predaja a označenie spotrebiča, a súčasťou dokladu o kúpe tovaru je správne a úplne vyplnený záručný list v deň predaja výrobku. V prípade predpredajnej reklamácie je potrebné predložiť riadne vyplnený reklamačný protokol.

### Záručné podmienky

- na výrobok sa poskytuje záručná lehota **24 mesiacov** odo dňa zakúpenia výrobku kupujúcim
- spotrebiteľ je oprávnený chybu vytknúť do šiestich mesiacov od jej zistenia, najneskôr však do uplynutia záručnej lehoty
- pri reklamácií je podmienkou predložiť platný daňový doklad o kúpe výrobku (napr. pokladničný blok, faktúru a pod.)
- ak je výrobok používaný na iný než výrobcom stanovený účel alebo je výrobok používaný v rámci predmetu obchodnej činnosti, poskytuje sa záručná lehota 6 mesiacov odo dňa zakúpenia, keďže spotrebiče sú určené výhradne na použitie v domácnosti
- za chybu výrobku sa nepovažuje jeho nadmerné opotrebovanie a z toho vyplývajúce absencie niektorých pôvodných vlastností, ktoré boli spôsobené napr. zanedbaním bežnej údržby, čistenia, nadmerným používaním výrobku
- záručná lehota neplynie počas obdobia, keď kupujúci nemôže užívať tovar pre jeho chyby, za ktoré zodpovedá predávajúci
- ak nebude zistená žiadna porucha, na ktorú sa vzťahuje bezplatná záručná oprava, alebo bude zistená porucha nezavinená výrobcom, hradí náklady spojené s vyslaním servisného technika osoba, ktorá uplatnila nárok na túto opravu
- záručné opravy vykonávajú autorizované servisné strediská podľa zoznamu uvedeného v tomto záručnom liste

### Právo na bezplatnú opravu výrobku na náklady BSH domáci spotrebiče s.r.o., organizačná zložka Bratislava, zaniká, ak:

- je nečitateľný výrobný štítok alebo na výrobku chýba,
- údaje na doklade o predaji sa líšia od údajov uvedených na výrobnom štítku spotrebiča,
- výrobok bol namontovaný v rozpore s návodom na montáž, prípadne nebol dodržaný súlad s platnými STN alebo s návodom na obsluhu,
- výrobok bol neodborne namontovaný alebo nebol uvedený do prevádzky organizáciou oprávnenou v zmysle vyhlášky ÚBP SR č. 718/2002 Z. z., platí pre plynové spotrebiče a spotrebiče s elektrickým napájaním 400 V, ako i pre spotrebiče dodávané bez elektrického kábla, prípadne bez elektrickej koncovky,
- bola vykonaná konštrukčná zmena alebo zásah do výrobku neoprávnenou osobou,
- porucha na výrobku vznikla použitím neoriginálnych náhradných dielov alebo príslušenstva,
- ide o poškodenie: mechanické, nadmernou záťažou, v dôsledku vodného kameňa, neodborného zapojenia, živelnou pohromou, vonkajšími vplyvmi a pod.

### Vyhlasenie o hygienickej neškodnosti výrobku

**Všetky výrobky** distribuované spoločnosťou BSH domáci spotrebiče s.r.o., organizačná zložka Bratislava, prichádzajúce do styku s potravinami **spĺňajú požiadavky** o hygienickej neškodnosti podľa **európskej normy EC 1935/2004**. Toto vyhlásenie sa vzťahuje na všetky výrobky prichádzajúce do styku s potravinami uvedené v aktuálnom cenníku BSH domáci spotrebiče s.r.o., organizačná zložka Bratislava.



Symbol uvedený na výrobku alebo jeho obale upozorňuje na to, že výrobok po skončení jeho životnosti nepatrí k bežnému domácejmu odpadu, ale ho treba odovzdať do špeciálnej zberne odpadu na recyklovanie elektrických alebo elektronických spotrebičov. Vašou podporou správnej likvidácie pomáhate opäť získať cenné suroviny a chrániť tak životné prostredie. Ďalšie informácie o recyklovaní tohto výrobku získate na miestnom úrade, v zberni odpadu alebo v združení Envidom, ktoré zabezpečuje zber, prepravu, spracovanie, recykláciu a ekologické zneškodňovanie elektroodpadu v zmysle zákona.

## **Uistenie dovozcu o vydaní vyhlásenia o zhode**

Vážený zákazník,

Podľa zákona č. 264/1999 Z. z. Vás uistujeme, že na všetky výrobky distribuované spoločnosťou BSH domáci spotrebiče s. r. o. našim obchodným partnerom, bolo vydané prehlásenie o zhode v zmysle zákona č. 264/1999 Z. z. a príslušných nariadení vlády. Toto uistenie dovozcu o vydaní prehlásenia o zhode sa vzťahuje na všetky výrobky vrátane plynových spotrebičov, ktoré sú obsiahnuté v aktuálnom cenníku firmy BSH domáci spotrebiče s. r. o.

## **Kontakt na servis domácich spotrebičov SIEMENS**

### **Dodávateľ:**

BSH domácí spotřebiče s.r.o.- organizačná zložka Bratislava

BSH domácí spotřebiče s.r.o.  
Radlická 350  
158 00 Praha 5

### **Príjem opráv:**

Tel.: +421 244 450 808  
Email: **opravy@bshg.com**

### **Objednávky príslušenstva a náhradných dielov:**

Tel.: +421 244 452 041  
Email: **dily@bshg.com**

### **Zákaznícke poradenstvo:**

Tel.: +421 244 452 041  
Email: **siemens.spotrebice@bshg.com**

Aktuálne informácie o servise nájdete na internetových stránkach **[www.siemens-home.com/sk](http://www.siemens-home.com/sk)**.

Tu máte možnosť si dojednať opravu pomocou online formulára.