

SIEMENS

Pračka

WM10K210ME

www.siemens-home.com/cz

CZ Pračka

Návod k použití a instalaci



4 242003 643426

Vaše nová pračka

Rozhodli jste se pro pračku značky Siemens.

Přečtěte si prosím tento návod a seznamte se s výhodami Vašeho spotřebiče.

Abychom splnili požadavky vysoké kvality značky Siemens, každý spotřebič, který opouští náš podnik, je pečlivě přezkoušen na funkci a nezávadný stav.

Pro další informace k našim produktům, příslušenství, náhradním dílům a servisu navštivte stránky www.siemens-home.com/cz nebo kontaktujte náš zákaznický servis.

Pokud následující návod k použití a instalaci neodpovídá Vašemu typu spotřebiče, budou jakékoliv rozdíly vysvětleny v textu s následujícím označením.



Před prvním zapnutím pračky si přečtěte tento návod k použití a instalaci!

Vysvětlivky k symbolům

Varování!

Kombinace tohoto symbolu a slova signalizuje potenciálně nebezpečnou situaci. Zanedbání varování může způsobit smrt nebo zranění

Pozor!

Toto slovo upozorňuje na potenciálně nebezpečnou situaci. Zanedbání varování může vést k poškození majetku a/nebo životního prostředí.

Upozornění / Tip

Informace k optimálnímu využití spotřebiče/jiná užitečná informace.

1. 2. 3. / a) b) c)

Jednotlivé kroky jsou označeny číslicemi nebo písmeny.

■ / -

Výčty bodů jsou označeny malým čtvercem nebo pomlčkou.

Obsah

	Vhodné použití	4
--	-----------------------------	---

	Bezpečnostní pokyny	5
--	----------------------------------	---

	Elektrická bezpečnost	5
--	-----------------------------	---

	Nebezpečí úrazu	5
--	-----------------------	---

	Bezpečnost dětí.....	5
--	----------------------	---

	Ochrana životního prostředí	7
--	--	---

	Obal / starý spotřebič.....	7
--	-----------------------------	---

	Tipy pro úsporu	7
--	-----------------------	---

	Základní pokyny ve zkratce	8
--	---	---

	Popis spotřebiče	9
--	-------------------------------	---

	Pračka.....	9
--	-------------	---

	Ovládací panel.....	10
--	---------------------	----

	Displej	10
--	---------------	----

	Prádlo	11
--	---------------------	----

	Příprava prádla	11
--	-----------------------	----

	Třídění prádla	11
--	----------------------	----

	Prací prostředek	12
--	-------------------------------	----

	Výběr vhodného pracího prostředku.....	12
--	--	----

	Úspora energie a pracího prostředku ..	12
--	--	----

	Přehled programů	13
--	-------------------------------	----

	Programy na voliči programů.....	13
--	----------------------------------	----

	Škrobení	15
--	----------------	----

	Barvení / Bělení	15
--	------------------------	----

	Namáčení	15
--	----------------	----

	Výchozí nastavení programu	16
--	---	----

	Teplota.....	16
--	--------------	----

	Rychlost otáček 	16
--	---	----

	 Odložený start (Ready in).....	16
--	--	----

	Nastavení doplňkových programů	17
--	---	----

	rychlost	17
---	----------------	----

	eco	17
---	-----------	----

	ochrana před zmačkáním	17
---	------------------------------	----

	Obsluha spotřebiče	17
---	---------------------------------	----

	Příprava pračky.....	17
--	----------------------	----

	Výběr programu / zapnutí spotřebiče...17
--	--

	Změna výchozího
--	-----------------

	nastavení programu.....	18
--	-------------------------	----

	Výběr nastavení
--	-----------------

	doplňkových programů	18
--	----------------------------	----

	Vložení prádla do pračky.....	18
--	-------------------------------	----

	Odměření a přidání pracích prostředků
--	---------------------------------------

	a produktů péče o prádlo	18
--	--------------------------------	----

	Spuštění programu	19
--	-------------------------	----

	Dětská pojistka	20
--	-----------------------	----

	Přidání prádla	20
--	----------------------	----

	Změna programu	20
--	----------------------	----

	Zrušení programu	20
--	------------------------	----

	Konec programu během rinse hold (stop
--	---------------------------------------

	máchání).....	20
--	---------------	----

	Vyjmutí prádla / vypnutí spotřebiče.	21
--	---	----

	Senzory	21
---	----------------------	----

	Automatický snímač zátěže.,.....	21
--	---------------------------------------	----

	Systém detekce nevyvážené zátěže .
--	------------------------------------

	Volt monitor	21
--	--------------------	----

	Nastavení signalizace	22
---	------------------------------------	----

	Čištění a údržba	23
--	-------------------------------	----

	Kryt spotřebiče / ovládací panel	23
--	--	----

	Buben	23
--	-------------	----

	Odstranění vodního kamene	23
--	---------------------------------	----

	Nádržka a kryt na prací prostředek	23
--	--	----

	Porucha čerpadla pracího roztoku . . .	23
--	--	----

	Ucpaný filtr vypouštěcí
--	-------------------------

	hadice na sifonu.	24
--	---------------------------	----

	Ucpaný vodovodní filtru	24
--	-------------------------------	----

	Co dělat, když	25
---	-----------------------------	----

	Nouzové odblokování	25
--	---------------------------	----

	Informace na displeji	26
--	-----------------------------	----

	Co dělat, když	26
--	----------------------	----

 **Poprodejní servis servis28**

 **Hodnoty spotřeby29**

Spotřeba energie a vody, doba trvání programu a zbytková vlhkost pro hlavní programy praní 29
 Test účinnosti programů pro bavlněné textilie..... 29

 **Technické údaje30**

 **Umístění a připojení.....31**

Součásti vybavení spotřebiče 31
 Bezpečnostní pokyny..... 31
 Umístění spotřebiče 32
 Instalace na podložce na podlaze nad trémovým stropem..... 32
 Instalace spotřebiče v kuchyňském koutě. 32
 Odstranění ochranných součástí 32
 Délky hadic a kabelů..... 33
 Příklad vody..... 33
 Odtok vody..... 34
 Nastavení polohy spotřebiče 35
 Elektroinstalace 35
 Před prvním praním..... 36
 Transport 36

 **Vhodné použití**

- Pouze v domácnosti.
- Pračka je vhodná k praní textilií určených pro praní v pračce a vlnu, kterou lze prát v ruce v pracovním roztoku.
- Spotřebič je určen k provozu se studenou vodou a standardními pracovními prostředky a produkty péče o prádlo, které jsou vhodné pro použití při praní v pračce.
- Při dávkování všech pracovních prostředků, produktů péče o prádlo a čisticích prostředků dbejte vždy pokynů výrobce.
- Spotřebič mohou obsluhovat děti starší osmi let, osoby s omezenými fyzickými, smyslovými nebo duševními schopnostmi nebo osoby bez potřebných zkušeností, pokud tak činí **pod dozorem** nebo **vedením** zodpovědné osoby.
 Nenechávejte děti obsluhovat nebo manipulovat přístrojem bez dozoru.
- Nenechávejte v blízkosti přístroje domácí zvířata.

Přečtěte si návod k použití a instalaci a všechny další informace dodané s pračkou a dbejte jich při obsluze přístroje.

Uchovejte dokumenty pro další použití.

Bezpečnostní pokyny

Elektrická bezpečnost

Varování **Nebezpečí smrti!**

Při dotýkání se součástek pod proudem hrozí nebezpečí úrazu elektrickým proudem.

- Nedotýkejte se síťové zástrčky mokřkýma rukama.
- Při odpojování síťové zástrčky vždy zatáhněte za zástrčku a ne kabel. Hrozí poškození kabelu.

Nebezpečí úrazu

Varování **Nebezpečí úrazu!**

- Při zvedání pračky za její vyčnívající části (např. dvířka) může dojít k jejich ulomení a následnému poranění. Nezvedejte pračku pomocí vyčnívajících částí.
- Pokud stoupnete na pracovní desku, může dojít k jejímu prolomení a ke zranění. Nestoupejte na pracovní desku spotřebiče.
- Při opření se o otevřená dvířka pračky může dojít k převržení a ke zranění. Neopírejte se o otevřená dvířka spotřebiče.

- Rotující buben pračky může způsobit poranění rukou. Nedotýkejte se rotujícího bubnu. Vyčkejte, až se buben přestane otáčet.

Varování **Nebezpečí opaření!**

Při praní za vysokých teplot může dojít k opaření horkou vodou; např. při odtékání horké vody do umyvadla. Nedotýkejte se horkého pracovního roztoku.

Bezpečnost dětí

Varování **Nebezpečí smrti!**

Pokud si děti hrají v blízkosti pračky, mohou se vystavit nebezpečí smrti nebo úrazu.

- Nenechte děti v blízkosti pračky bez dozoru.
- Nenechte děti hrát si se spotřebičem.

Varování **Nebezpečí smrti!**

Děti se mohou zavřít uvnitř pračky a vystavit se nebezpečí udušení.

Pro spotřebiče, které dosáhly konce životnosti:

- Odpojte síťovou zástrčku.

- Odřízněte a vyhodte síťový kabel a zástrčku.
- Odstraňte dveřní západku spotřebiče.

Varování

Nebezpečí udušení!

Při hře se děti mohou zamotat do obalů/folií spotřebiče nebo si je nasadit na hlavu a udusit se.

Všechny obaly uschovejte z dosahu dětí.

Varování

Nebezpečí otravy!

Prací prostředky a produkty péče o prádlo mohou být jedovaté.

Uschovejte všechny prací prostředky a produkty péče o prádlo z dosahu dětí.

Varování

Podráždění očí / kůže!

Při kontaktu s kůží nebo očima mohou prací prostředky a produkty péče o prádlo způsobit podráždění. Všechny prací prostředky a produkty péče o prádlo uschovejte z dosahu dětí.

Varování

Nebezpečí poranění!

Při praní za vysokých teplot se sklo dvířek pračky zahřeje. Nenechte děti dotýkat se horkých dvířek.

Ochrana životního prostředí

Obal / starý spotřebič



Obal ekologicky zlikvidujte.

Tento spotřebič je označen v souladu s Evropskou směrnicí 2012/19/EU o elektrických a elektronických starých spotřebičích (WEEE).













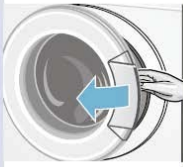
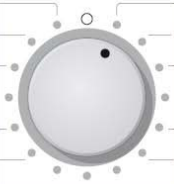

Směrnice udává rámec pro zpětný odběr a recyklaci starých spotřebičů v rámci celé EU.

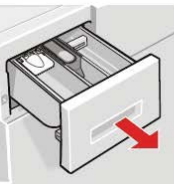
Tipy pro úsporu

- Vždy využijte maximální kapacitu spotřebiče pro daný program.
Přehled programů
~ *Strana 13*
- Běžně znečištěné prádlo nepředpírejte.

- Při praní lehce a běžně znečištěného prádla šetřete energií a pracími prostředky. ~ *Strana 12*
- **Režim úspory energie:** Displej po několika minutách zhasne a rozsvítí se kontrolka **Start/Reload** (Opětovné plnění). Pro opětovnou aktivaci displeje stiskněte libovolné tlačítko.
Režim úspory energie není aktivní v průběhu programu.
- Pokud prádlo následně sušíte v sušičce, zvolte rychlost otáček podle doporučení výrobce sušičky.

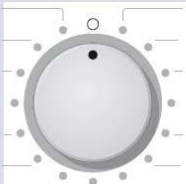
Základní pokyny ve zkratce

1				
	Zapojte síťovou zástrčku	Otevřete přívod vody.	Roztříděte prádlo.	Otevřete dvířka.
2				
	Zvolte program, např. Bavlna .	Sledujte maximální hmotnost plnění na displeji.	Vložte prádlo .	Zavřete dvířka pračky.
3				
	Přidejte prací prostředek.	V případě potřeby změňte výchozí nastavení	V případě potřeby zvolte doplňkové funkce.	Spusťte program.
4				
	Konec programu	Otevřete dvířka pračky a vyjměte prádlo.	Volič programů nastavte na O	Zavřete přívod vody (pro modely bez funkce Aqua-Stop).

Popis spotřebiče

Pračka

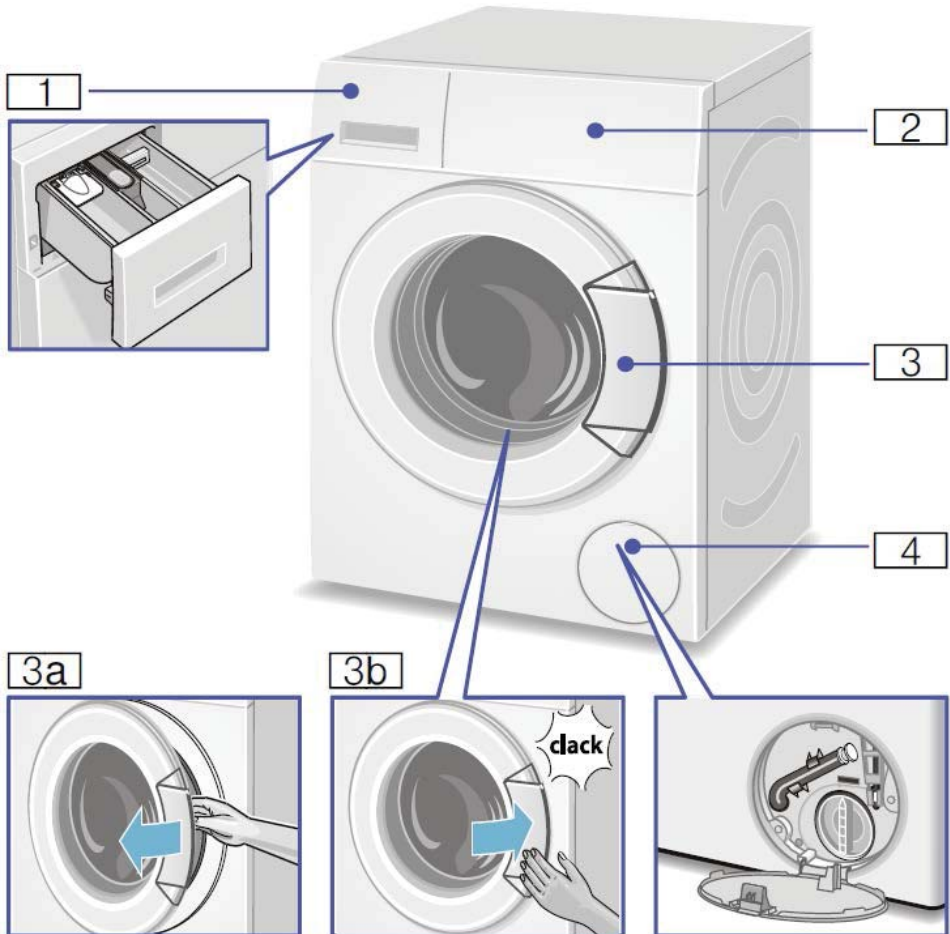

1: Nádržka na prací prostředek ~ *Strana 18*

2: Kontrolky / prvky displeje

3: Plnicí dvířka pračky s otevírací klapkou

3a: Otevření dvířek pračky

3b: Zavření dvířek

4: Servisní klapka

Ovládací panel

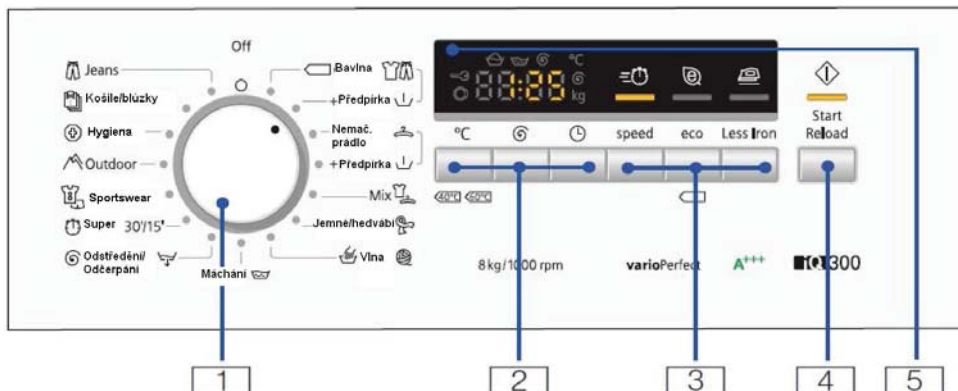

- 1: Volič programů pro výběr programu a vypnutí a zapnutí spotřebiče
- 2: rychlost otáček, Ready in (Odložený start) pro změnu výchozího nastavení programu
- 3: rychlost, eco , Ochrana před zmačkáním nastavení doplňkových programů
- 4: **Start/Reload (opětovné plnění)** pro začátek, přerušení (přidání prádla) a zrušení programu
- 5: Displej pro nastavení a informace

Displej

Nastavení pro vybraný program		
Studená - 90 °C	Teplota	Studená
---...1000	Rychlost otáček	V ot./min (počet otáček za minutu); --- = Rinse hold (Stop máchání) (bez závěrečného odstředění)
1:30	Délka programu	Závisí na vybraném programu v h:min (hodiny:minuty)
1 - 24 h	Ready in (Odložený start)	Program skončí po... h (h = hodinách)
8.0 kg	Max. náplň	

Ukazatel stavu pro průběh programu:

- Konec: Praní, máchání, odstředování, délka programu nebo konec
- : Otevření dvířek pračky, přidání prádla
- : Dětská pojistka

Prádlo

Příprava prádla

Pozor!

Poškození spotřebiče / textilií

Cizí předměty (např. mince, kancelářské spony, jehly, hřebíky) mohou poškodit prádlo nebo součásti spotřebiče.

Proto dbejte při přípravě prádla následujících pokynů:

- Vyprázdněte kapsy.

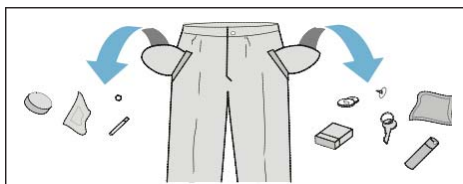

- Odstraňte kovové předměty (svorky, atd.).
- Perte jemně prádlo ve speciálním vaku (punčochy, podprsenky s kosticí, atd.).
- Zavřete zipy, zapněte knoflíky prádla.
- Odstraňte písek z kapes a límců.
- Odstraňte kovové části závesů nebo je umístěte do speciálního vaku.

Třídění prádla

Roztříděte prádlo podle pokynů k údržbě a pokynů výrobce na etiketách oděvů:

- Typ látky / vlákna
- Barva

Upozornění: Prádlo může pouštět barvu nebo se nemusí správně vyprat. Perte barevné a bílé prádlo odděleně.

Při prvním praní perte prádlo výrazných barev odděleně.

- Znečištění

Perte podobně znečištěné prádlo společně.

Příklady k typu znečištění najdete na ~ *Straně 12*

- **Lehké:** nepředpírejte, v případě potřeby zvolte funkci  Rychlost









- **Normální**

- **Těžké:** Vložte do pračky méně prádla, zvolte program s předpírkou

- **Skvrny:** Odstraňte/předeperte skvrny, než zaschnou. Nejprve jemně přetřete mýdlovou vodou/nedrhněte. Potom vyberte vhodný program a vyperte. Odolné nebo zaschlé skvrny lze někdy odstranit pouze opětovným praním.

- Symboly na etiketách oděvů

Čísla u symbolů označují maximální teplotu, při které je možné oděvy prát.

- : Vhodné pro běžný průběh praní; např. program  **Bavlna**
- : Je vyžadován jemný prací proces; např. program  **Snadná údržba (Easy-Care)**
- : Je vyžadován velmi jemný prací proces; např. program  **Jemné prádlo / Hedvábí**
- : Vhodné pro praní v ruce; např. program  **Vlna**
- : Prádlo není vhodné k praní v automatické pračce.



Prací prostředek

Výběr vhodného pracího prostředku

Pokyny na etiketě oděvu jsou zásadní pro výběr vhodného pracího prostředku, teploty a ošetření prádla. ~ Viz také www.sartex.ch

Na stránkách www.cleanright.eu naleznete další informace o pracích prostředcích, produktech péče o prádlo a čisticích prostředcích pro domácí použití.

- **Standardní prostředek s optickým zjasňovačem**
Vhodné pro bílé lněné nebo bavlněné prádlo při vysokých teplotách praní
Program: Bavlna/ studená - max. 90 °C
- **Prostředek pro barevné prádlo bez bělidla nebo optických zjasňovačů**
Vhodné pro barevné lněné nebo bavlněné prádlo
Program: Bavlna/ studená - max. 60 °C
- **Prostředek na barevné/jemné bez optických zjasňovačů**
Vhodné pro barevné prádlo z materiálů se snadnou údržbou, syntetických vláken
Program: Snadná údržba/ studená - max. 60 °C
- **Prostředek pro jemné prádlo**
Vhodné pro jemné prádlo, hedvábí nebo viskózu
Program: Jemné prádlo/Silk/ studená - max. 40 °C
- **Prostředek na vlněné prádlo**
Suitable for vlnu
Program vlna/ studená - max. 40 °C

Úspora energie a prostředku



















U lehce a běžně znečištěného prádla můžete ušetřit za energii (nižší teplota praní) a prací prostředek.















Úspora	Znečištění/poznámka
<p>Snížená teplota a množství pracího prostředku dle doporučenéh o dávkování</p>  <p>Teplota dle etikety oděvu a množství doporučeného prostředku</p>	<p>Lehké Bez viditelné špíny a skvrn. Oblečení je načichlé, např.:</p> <ul style="list-style-type: none"> ■ Lehké letní/sportovní oblečení (nošeno několik hodin) ■ Trička, košile, halenky (nošeno až jeden den) <p>Normální Viditelná špína a několik lehkých skvrn, např.:</p> <ul style="list-style-type: none"> ■ Trička, košile, halenky (propocené, nošeno několikrát) ■ Ručníky, ložní prádlo (používané až jeden týden) <p>Těžké Jasně viditelná špína a/nebo skvrny, např. utěrky, dětské prádlo, pracovní oděvy</p>

Upozornění: Při odměřování všech pracích prostředků/produktů péče o prádlo a čisticích prostředků dbejte prosím doporučení a informací od výrobce. ~ *Strana 18*

Přehled programů

Programy na voliči programů

Program/druh prádla/informace	Nastavení
<p>Název programu</p> <p>Stručné vysvětlení průběhu programu a vhodné druhy textilií pro tento program.</p>	<p>Max. náplň;</p> <p>* Nižší hmotnost náplně pro nastavení G Speed</p> <p>Nastavitelná teplota</p> <p>Volitelná rychlost otáček;</p> <p>** Max. rychlost otáček, závisí na modelu</p> <p>Možná nastavení programu</p>
<p>Bavlna </p> <p>Namáhané textilie, tepelně odolné bavlněné nebo jiné textilie</p> <p>Bavlna  + Předpírka: Program s předpírkou; rozdělte prací prostředek do nádržek I a II</p> <p>Upozornění: Nastavení  Speed je vhodné jako rychlý program pro mírně znečištěné prádlo</p>	<p>Max. 8 kg/5* kg</p> <p>Studená - 90 °C</p> <p>--- ... 1000** ot./min</p> <p>  </p>
<p>Easy-Care (Nemačkové prádlo) </p> <p>Textilie ze syntetických nebo směsných materiálů.</p> <p>Snadná údržba  + Předpírka: Program s předpírkou; rozdělte prací prostředek do nádržek I a II</p>	<p>Max. 4 kg</p> <p>Studená - 60 °C</p> <p>--- ... 1000 ot./min</p> <p>  </p>
<p>Mix </p> <p>Směs bavlněných a syntetických textilií.</p>	<p>Max. 3.5 kg</p> <p>Studená - 40 °C</p> <p>--- ... 1000** ot./min</p> <p>  </p>
<p>Jemné prádlo/Hedvábí </p> <p>Pro jemné textilie, např. hedvábí, satén, syntetické nebo směsné textilie (např. hedvábné halenky, šátky)</p> <p>Upozornění: Použijte přípravek vhodný pro praní jemného prádla nebo hedvábí.</p>	<p>Max. 2 kg</p> <p>Studená - 40 °C</p> <p>--- ... 800 ot./min</p> <p>  </p>

Program/druh prádla/informace	Nastavení
Vlna  Vlněné nebo směsné textilie pro ruční praní a pro praní v pračce; Obzvláště šetrný prací program zabraňující sražení prádla, s delšími přestávkami v programu (namáčení oděvů v pracím roztoku). Upozornění <ul style="list-style-type: none"> ■ Vlna je živočišného původu, např.: angora, alpaka, lama, ovčí vlna. ■ Použijte přípravek vhodný pro praní vlněných textilií 	Max. 2 kg Studená - 40 °C --- ... 800 ot./min -
Máchání  Extra máchání s odstředováním	Max. 8 kg - --- ... 1000** ot./min 
Ⓢ Odstředování/Odčerpání  Extra odstředování s volitelnou rychlostí Pokud požadujete pouze cyklus "Odčerpání", nastavte rychlost otáček na ---.	Max. 8 kg - --- ... 1000** ot./min 
Super rychlý 30'/15'  Extra krátký program trvající 30/15 minut, vhodný pro malé množství lehce znečištěného prádla	Max. 3.5 kg/2 kg Studená- 40 °C --- ... 1000 ot./min -
Sportswear  Textilie z mikrovláken pro sport a volný čas. Upozornění <ul style="list-style-type: none"> ■ Na toto prádlo se nesmí používat aviváž. ■ Před praním vyčistěte pečlivě nádržku na přípravek (všechny její části) pro odstranění zbytku aviváže. 	Max. 2 kg Studená - 40 °C --- ... 800 ot./min   
Outdoor  Voděodolné a outdoorové oblečení s membránou a textilie odpuzující vodu Upozornění <ul style="list-style-type: none"> ■ Použijte speciální přípravek vhodný pro praní v pračce; přidejte správné množství přípravku do nádržky II v souladu s pokyny výrobce. ■ Na toto prádlo se nesmí používat aviváž. ■ Před praním vyčistěte pečlivě nádržku na přípravek (všechny její části) pro odstranění zbytku aviváže. 	Max. 2 kg Studená - 40 °C --- ... 800 ot./min   

Program/druh prádla/informace	Nastavení
Hygiena  Namáhané textilie. Upozornění: Pro velmi citlivou pokožku, prodloužený cyklus praní s vyšší hladinou vody, dodatečný cyklus máchání.	Max. 7.5 kg/5* kg Studená - 60 °C --- ... 1000** ot./min   
Košile/Business oblečení  Nežehlené košile/halenky z bavlny, lnu, syntetických nebo směsných vláken. Upozornění: Pro praní jemných/hedvábných košil/halenek využijte program Jemné/hedvábi	Max. 2 kg Studená - 60 °C --- ... 800 ot./min   
Jeans  Tmavé bavlněné textilie a tmavé textilie se snadnou údržbou. Prádlo před praním obraťte naruby.	Max. 3.5 kg Studená- 40 °C --- ... 1000 ot./min   

Škrobení

Upozornění: Nepoužívejte aviváž na prádlo určené ke škrobení.

Škrobení je možné u všech pracích programů, pokud je použit tekutý prostředek ke škrobení. Dle instrukcí výrobce nalijte prostředek ke škrobení do nádržky M (V případě potřeby nádržku předem vyčistěte).

Barvení/ Bělení

Barvěte pouze množství určené pro domácnost. Sůl může poškodit kovové části spotřebiče. Dbejte návodu výrobce barviv

Nepoužívejte pračku k bělení prádla.

Namáčení

1. Nalijte prostředek pro namáčení do oddělení nádržky II v souladu s pokyny výrobce.
2. Nastavte volič programů na program **Bavlna 30 °C**.
3. Stiskněte **Start/Opětovné plnění**.

4. Přibližně po 10 minutách stiskněte opět tlačítko **Start/Opětovné plnění**.
5. Po uplynutí požadované doby namáčení znovu stiskněte tlačítko **Start/Opětovné plnění** pro dokočení nebo změnu programu.

Upozornění

- Plňte pračku prádlem stejných barev.
- Není potřeba použít žádný další prací prostředek; namáčecí roztok je použit k praní.

P+ Výchozí nastavení programu

Teplota, rychlost otáček a délka programu ("Odložený start") pro všechny programy je přednastavena ve výrobní továrně.

Nastavení se zobrazí na displeji po vybrání programu.

Můžete změnit výchozí nastavení následujícím způsobem.

Teplota

V závislosti na průběhu programu můžete změnit přednastavenou teplotu (v °C) před a v průběhu programu.

Teplotu změňte opakovaným stiskem příslušného tlačítka, dokud se na displeji nezobrazí požadované nastavení.

Maximální nastavitelná teplota závisí na vybraném programu.

Přehled programů ~ *Strana 13*

Rychlost otáček

V závislosti na průběhu programu můžete změnit rychlost otáček (v ot./min, počet otáček za minutu) před a v průběhu programu.

Počet otáček změňte opakovaným stiskem příslušného tlačítka, dokud se na displeji nezobrazí požadované nastavení.

Nastavení -- -- : Stop máchání = bez závěrečného odstředování, prádlo zůstává ve vodě po skončení režimu máchání.

Můžete zvolit funkci "Stop máchání", abyste zabránili pokrčení prádla pokud nebude prádlo vyjmuto z pračky ihned po skočení programu.

Maximální nastavitelná rychlost závisí na vybraném programu a modelu spotřebiče.

Přehled programů ~ *Strana 13*

Ready in (Odložený start)

Po zvolení programu se na displeji zobrazí doba trvání příslušného programu.

Doba trvání programu se automaticky upraví za chodu. Změny výchozího nastavení nebo nastavení programu rovněž změní dobu trvání programu.

Před spuštěním programu ( "Odložený start") je možné navolit jeho ukončení v hodinových úsecích (h = hodiny) do max. výše 24 hodin.



Pro nastavení opakovaně stiskněte příslušné tlačítka, dokud se na displeji nezobrazí požadované nastavení.

Upozornění: Doba trvání programu je zahrnuta v čase vybraného programu "Odložený start".

Po spuštění programu je zobrazen navolený čas, např. **8 h**, a probíhá odpočet k začátku programu. Poté je zobrazena doba trvání programu, např.. **2:30** (hodiny:minuty).



Změna přednastaveného času:

Po spuštění programu je možné změnit nastavený čas následujícím způsobem:

1. Stiskněte Start/**Opětovné plnění** 
2. Stiskněte opakovaně tlačítka  "**Odložený start**", dokud se nezobrazí na displeji požadovaný počet hodin.
3. Stiskněte tlačítka **Start/Opětovné plnění**. 

Přidávání prádla při odpočtu nastaveného času:

1. Stiskněte Start/**Opětovné plnění** 

2. Na displeji se rozsvítí symboly **YES (ANO)** a . Lze otevřít dvířka a přidat prádlo.
3. Zavřete dvířka pračky.
4. Stiskněte tlačítko **Start/Opětovné plnění** . Probíhá odpočet nastaveného času.

P+ Nastavení doplňkových programů

speed (Rychlost)

Pro kratší čas praní se srovnatelným výsledkem jako u standardního programu praní.

Upozornění: Nepřekračujte maximální hmotnost prádla.

Přehled programů ~ *Strana 13*

eco

Pro úsporu energie se srovnatelným výsledkem jako u standardního programu praní.

Less iron (Ochrana před zmačkáním)

Speciální sekvence otáček s následným načechráním prádla. Šetrné závěrečné odstředování – zbytková vlhkost prádla se tak lehce zvýší.

Obsluha spotřebiče

Příprava pračky

Upozornění: Pračka musí být správně nainstalována a zapojena.

Viz ~ *Strana 31*

1. Zapojte síťovou zástrčku.
2. Otevřete přívod vody.
3. Otevřete dvířka.
4. Zkontrolujte, zda je voda z bubnu zcela vypuštěna. V případě potřeby ji vypustěte..

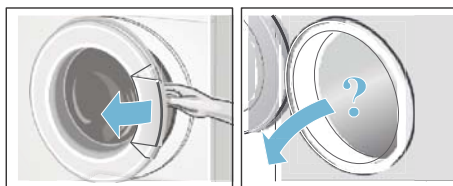

Volba programu/zapnutí spotřebiče

Upozornění: Před nastavením programu je třeba deaktivovat dětskou pojistku.

~ *Strana 20*

Pomocí voliče programů vyberte požadovaný program. Voličem je možné otáčet v obou směrech. Pračka je zapnuta.

Následující údaje jsou postupně zobrazovány na displeji v průběhu vybraného programu:

- Délka programu,
- Přednastavená teplota,
- Přednastavený počet otáček a
- Maximální náplň.

Změna výchozího nastavení programu

Můžete použít výchozí nastavení programu nebo jej změnit.

Program změňte opakovaným stiskem příslušného tlačítka, dokud se na displeji nezobrazí požadované nastavení.

Nastavení jsou aktivní a není třeba je potvrdit.

Pokud je přístroj vypnut, nejsou nastavení uložena.

Výchozí nastavení programu ~ *Strana 16*
Přehled programů ze ~ *Strany 13*

Výběr nastavení doplňkových programů

Nastavením doplňkových funkcí můžete proces praní lépe přizpůsobit Vašemu prádlu.

Nastavení může být vybráno nebo zrušeno v závislosti na průběhu programu.

Pokud je nastavení aktivní, rozsvítí se příslušná kontrolka.

Pokud je přístroj vypnut, nejsou nastavení uložena.

Doplňková nastavení ~ *Strana 17*
Přehled programů ze
~ *Strany 13*

Vkládání prádla

Varování

Nebezpečí smrti!

Prádlo ošetřené pomocí prostředků obsahujících rozpouštědla, např. odstraňovačem skvrn/čisticím rozpouštědlem, může způsobit po vložení do pračky výbuch. Prádlo před praním důkladně vymáchejte.

Upozornění

- Vložte kusy prádla různých velikostí. Různě velké kusy prádla se lépe rozmístí během fáze odstředování. Jednotlivé velké kusy prádla mohou způsobit nevyváženou zátěž
 - Nevkládejte více prádla, než stanovuje max. náplň. Přeplnění negativně ovlivňuje výsledek praní a způsobuje pomačkání prádla.
1. Rozložte přetříděné prádlo a vložte jej do bubnu.
 2. Dbejte na to, aby se prádlo nezachytilo mezi plnicí dvířka a gumové těsnění a zavřete dvířka.



Kontrolka Start bliká a nastavení programu jsou postupně zobrazována na displeji. Je možné změnit nastavení.

Dávkování a přidávání pracích prostředků a produktů péče o prádlo

Pozor! Nebezpečí poškození spotřebiče

Prací prostředky a produkty péče o prádlo (např. odstraňovače skvrn, spreje na prádlo, atd.) mohou poškodit povrch spotřebiče.

Zabraňte styku těchto prostředků s povrchem spotřebiče. Jakýkoliv zbytek těchto přípravků odstraňte pomocí vlhkého hadříku.

Dávkování

Dávkujte prací prostředky a produkty péče o prádlo podle:

- Tvrdosti vody; informujte se u svého dodavatele vody,
- Pokynů výrobce na obalech
- Množství prádla
- Znečištění ~ *Strana 12*

Plnění

Varování

Nebezpečí podráždění kůže/očí!

Pokud je nádržka otevřena za chodu spotřebiče, může dojít k vytečení pracího prostředku a produktu péče o prádlo. Otvírejte nádržku opatrně

Při styku s pokožkou/očima důkladně opláchněte.

Při náhodném požití vyhledejte lékařskou pomoc.

Upozornění: Zředte aviváž vodou, předejete tak ucpávání.

Vlijte prací prostředek/přípravky péče o prádlo do příslušné nádržky:

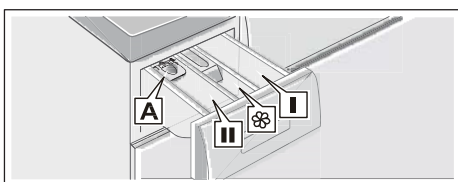

Měřicí nádržka **A** Pro tekuté prostředky
Nádržka **II** Prostředek pro hlavní praní,

změkčovač vody, bělidlo, odstraňovač skvrn

Nádržka  Aviváž, škrobicí prostředek

Nepřekračujte **max.** množství

Nádržka **I** Přípravky pro předpírku

1. Vysuňte nádržku na prací prostředky co nejvíce.
2. Vlijte prací prostředek/ produkt péče o prádlo.
3. Zavřete nádržku na prací prostředky.

Měřicí nádržka* pro tekutý prostředek

*závisí na modelu spotřebiče

Nastavte měřicí nádržku pro správné množství tekutého prostředku:

1. Vysuňte nádržku na prací prostředky. Stiskněte přední tlačítko pro úplné vysunutí nádržky.
2. Posuňte měřicí nádržku dopředu a zajistěte ji na místě.
3. Vsuňte nádržku na prací prostředky zpět.

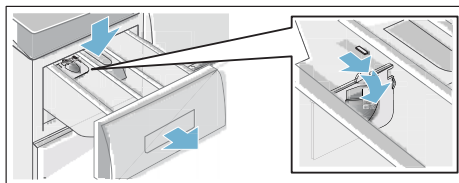

Upozornění: Nepoužívejte měřicí nádržku pro gelové prací prostředky, pro programy s předpírkou nebo pro program „Odložený start“.

Pro modely bez měřicí nádržky, Nalijte tekutý prostředek do určené nádržky a vložte do bubnu spotřebiče.

Spuštění programu

Stiskněte **Start**/Opětovné plnění.  Rozsvítí se kontrolka a program je spuštěn.



Displej ukazuje čas programu "Odložený start  " v průběhu programu nebo trvání a průběh programu po jeho spuštění.

Upozornění: Pokud chcete zabránit neúmyslnému nastavení programu, zapněte funkci dětské pojistky následujícím způsobem.

Dětská pojistka

Spotřebič můžete zajistit před neúmyslnou manipulací s nastavením programů. Aktivujte dětskou pojistku po spuštění programu.

Pro **aktivaci/deaktivaci** dětské pojistky stiskněte a podržte tlačítko **Start/Opětovné plnění** po dobu 5 vteřin. Na displeji se zobrazí symbol .

-  svítí: Dětská pojistka je aktivní.
-  bliká: Dětská pojistka je aktivní a volič programů byl nastaven. Abyste zabránili ukončení programu, nastavte volič programů na počáteční program. Kontrolka se znovu rozsvítí.

Upozornění: Dětská pojistka může být aktivována do spuštění dalšího programu, a to i po vypnutí spotřebiče. Poté deaktivujte dětskou pojistku před spuštěním programu a v případě potřeby ji znovu aktivujte po spuštění programu.

Přidávání prádla



Po spuštění programu může být prádlo znovu přidáno nebo vyjmuto podle potřeby.

Stiskněte tlačítko **Start/Opětovné plnění** .

Bliká kontrolka pro **Start/Opětovné plnění**  a spotřebič kontroluje, zda je možné přidávat prádlo.

Upozornění: Nenechávejte otevřená dvířka pračky delší dobu, abyste zabránili vytékání vody.

Pokud se na displeji zobrazují:

- **Oba symboly YES (ANO)** a , je možné přidání prádla.
- Symbol **NO (NE)**, vyčkejte, než se rozsvítí **YES (ANO)** a . Neotvírejte dvířka, dokud nesvítí obě kontrolky **YES (ANO)** a .

- Bliká symbol **NO (NE)**, není možné přidání prádla. Pokud je ve spotřebiči vysoká hladina vody, vysoká teplota, nebo se buben otáčí, zůstávají plnicí dvířka z bezpečnostních důvodů zavřena a přidávání prádla není možné.

Pro pokračování programu stiskněte tlačítko **Start/Opětovné plnění** . Program automaticky pokračuje.



Změna programu

Pokud jste omylem zvolili špatný program, postupujte následujícím způsobem:





1. Stiskněte **Start/Opětovné plnění** .
2. Zvolte jiný program.
3. Stiskněte **Start/Opětovné plnění** . Nový program začne od začátku.

Zrušení programu

Pro programy při vysokých teplotách:

1. Stiskněte **Start/Opětovné plnění** .
2. Pro chladicí funkci: Stiskněte **Máchání** .
3. Stiskněte **Start/Opětovné plnění** .

Pro programy při nízkých teplotách:

1. Stiskněte **Start/Opětovné plnění** .
2. Stiskněte  **Odstředování** nebo **Odčerpání** .
3. Stiskněte **Start/Opětovné plnění** .

Konec programu v průběhu funkce Stop Máchání

Kontrolka  se zobrazí na displeji a rozsvítí se tlačítko **Start/Opětovné plnění**.

Pro ukončení programu nastavte volič programů na  **Odstředování**/ **Odčerpání** nebo zvolte rychlost otáček. Poté stiskněte tlačítko **Start/Opětovné plnění** .

Vyjmutí prádla/vypnutí spotřebiče

1. Otevřete dvířka a vyjměte prádlo.
2. Nastavte volič programů na **Off**. Spotřebič je vypnutý.
3. Zavřete přívod vody.

Upozornění: Toto není potřeba u modelů Aqua-Stop.

Upozornění

- Nenechávejte jednotlivé kusy prádla v bubnu pračky. Při dalším praní by se mohly srazit nebo zabarvit jiný kus prádla.
- Odstraňte předměty z bubnu spotřebiče a gumového těsnění – nebezpečí zrezivění.

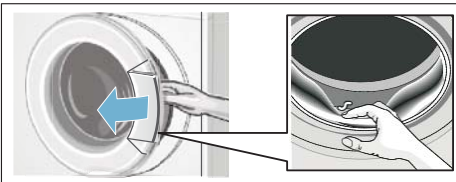

- Nechte nádržku na prací prostředky otevřenou, aby se mohla vypařit přebytečná voda.
- Vždy vyčkejte na konec programu: v jeho průběhu může být západka dvířek zavřena. Poté zapněte spotřebič a vyčkejte, než se západka uvolní
- Pokud došlo k vypnutí displeje na konci programu, byl aktivován režim úspory energie. Pro aktivaci stiskněte libovolné tlačítko

Senzory

Automatický snímač zátěže

Funkce automatického snímání zátěže přizpůsobí spotřebu vody každému programu v závislosti na typu textilie a zátěže.

Systém detekce nevyvážené zátěže

Systém detekce nevyvážené zátěže zjistí nerovnováhu při plnění prádla a zajistí rovnoměrné rozložení prádla tak, že opakovaně spustí a zastaví otáčení bubnu pračky.

Pokud je prádlo rozloženo velmi nerovnoměrně, je snížena rychlost nebo neprobíhá z bezpečnostních důvodů cyklus otáček.

Upozornění: Rozložte velké a malé kusy oděvů rovnoměrně v bubnu spotřebiče.

~ Strana 26

Volt monitor

Automatický systém kontroly napětí odhalí, že napětí dosáhlo příliš vysokých nebo nízkých hodnot. Na displeji bliká kontrolka pro „Odložený start“.

~ Strana 10

Pokud je dodávka proudu opět stabilní, kontrolka "Odložený start" na displeji přestane blikat.

Pokud snížení napětí prodlouží program praní, začne na displeji blikat u symbolu pro "Odložený start" tečka.

Nastavení signalizace

1. Aktivace režimu pro nastavení hlasitosti signalizace

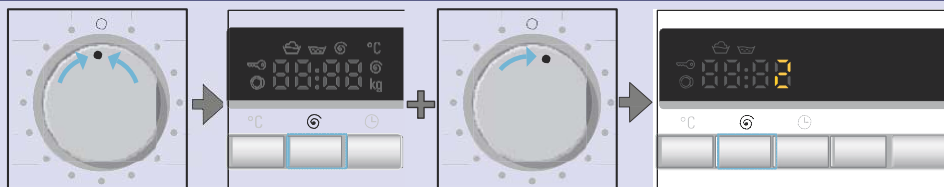

Nastavte volič na 0.

Stiskněte a podržte tlačítko  a otočte knoflíkem o jednu pozici doprava.

Stiskněte a podržte tlačítko po dobu pěti sekund, dokud se nerozsvítí kontrolka na displeji. Je aktivován režim nastavení.

2. Nastavení hlasitosti signalizace tlačítek (podle modelu spotřebiče)

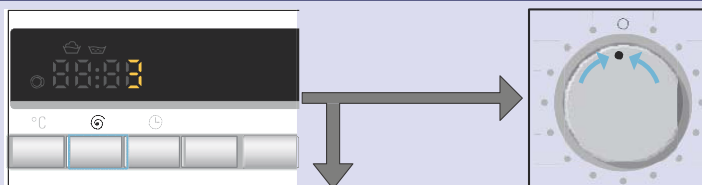

Opakovaně stiskněte tlačítko pro dosažení požadované hlasitosti.

Přejděte ke kroku 3
Nastavte volič na 0 pro vypnutí režimu



3. Nastavení hlasitosti informační signalizace

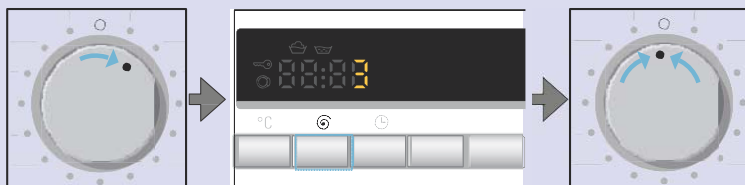

Otočte knoflíkem o jednu pozici doprava.

Opakovaně stiskněte tlačítko pro dosažení požadované hlasitosti.

Nastavte volič na 0 pro vypnutí režimu nastavení hlasitosti.



Čištění a údržba

⚠ Varování

Nebezpečí smrti!

Při dotýkání se částí pod proudem může dojít k úrazu elektrickým proudem.

Vypněte spotřebič a vytáhněte síťovou zástrčku.

⚠ Varování

Nebezpečí otravy!

Čistící prostředky na bázi rozpouštědla, např. čistící rozpouštědla, mohou ve spotřebiči zanechat toxické výpary.

Nepoužívejte čistící prostředky na bázi rozpouštědla.

Pozor!

Nebezpečí poškození spotřebiče

Čistící prostředky na bázi rozpouštědla, např. čistící rozpouštědla, mohou poškodit povrch a součástky spotřebiče. Nepoužívejte čistící prostředky na bázi rozpouštědla.

Kryt spotřebiče/ Ovládací panel

- Očistěte kryt spotřebiče a ovládací panel jemným vlhkým hadříkem.
- Okamžitě odstraňte zbytky pracích a čistících prostředků.
- Nečistěte spotřebič vodním paprskem.

Buben

Používejte čistící prostředky bez chloru, nepoužívejte skelnou vatu.

Odstranění vodního kamene

Odstranění vodního kamene by nemělo být potřeba při správném dávkování pracích prostředků. Pokud přesto dojde k jeho vzniku, dbejte pokynů výrobce

prostředku k odstranění vodního kamene.

Tyto prostředky je možné zakoupit v zákaznickém servisu.

Nádržka a kryt na prací prostředek

Pokud nádržka obsahuje zbytky pracích prostředků nebo aviváže:

1. Vysuňte nádržku a úplně ji odejměte.
2. Vyjměte západku: pomocí prstů ji stiskněte směrem nahoru.

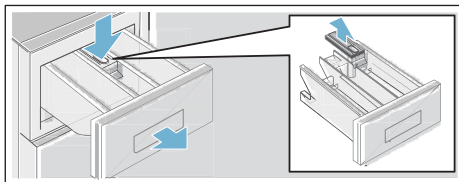

3. Vyčistěte, otřete a vysušte zásobník dávkovače a západku nádržky.
4. Připojte zpět západku (přitlačte cylinder na vodící čep).
5. Zasuňte nádržku zpět.

Upozornění: Nechte nádržku otevřenou pro vypařování vody

Porucha čerpadla pracího roztoku

⚠ Varování

Nebezpečí opaření!

Voda v pračce je při praní při vysokých teplotách horká. Při manipulaci s horkou vodou může dojít k popaření.

Nechte vodu vychladnout.

1. Zavřete přívod vody, aby nepřitékala další voda a ujistěte se, že voda odtéká pomocí čerpadla pracího roztoku.

2. Vypněte spotřebič. Odpojte síťovou zástrčku.
3. Otevřete a odstraňte servisní klapku.

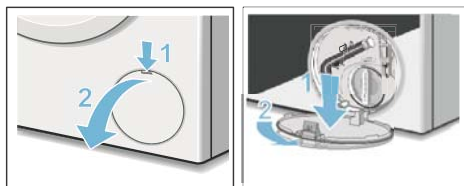

4. Vyjměte odtokovou hadici z držáku. Odstraňte kryt klapky a vypusťte vodu do připravené nádoby. Nasaďte zpět kryt a připojte odtokovou hadici k držáku.

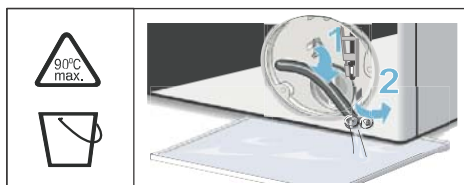

5. Opatrně odstraňte kryt čerpadla, zbytková voda může vytéct. Vyčistěte vnitřní část, závit krytu čerpadla, těleso čerpadla. Oběžné kolo čerpadla musí být volně pro rotaci. Přišroubujte zpět kryt čerpadla. Držadlo by mělo být ve vertikální poloze.

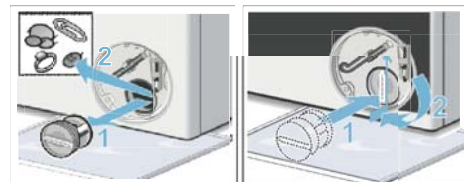

6. Umístěte zpět servisní klapku, zacvakněte ji a zavřete.

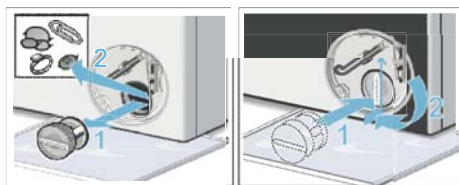

Upozornění: Především vylijte prostředek do odpadu během dalšího praní: Napusťte 1 lirt vody do nádrčky s označením II a spusťte program **Odčerpání** .

Ucpání odtokové hadice na sifonu

1. Vypněte spotřebič. Odpojte síťovou zástrčku.
2. Uvolněte sponu hadice a opatrně sejměte odtokovou hadici. Může dojít k odtoku přebytečné vody
3. Vyčistěte čep sifonu a odtokovou hadici.

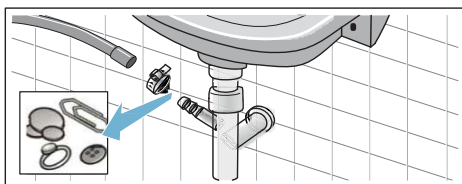

4. Znovu připojte odtokovou hadici a zajistěte ji sponou.

Ucpaný filtr přítokové hadice

Nejprve snižte tlak v přívodové hadici:

1. Zavřete přívod vody.
2. Zvolte libovolný program (s výjimkou Máchání/**Odštěďování** nebo programu **Odčerpání**).
3. Stiskněte **Start**/Opětovné plnění!. Nechte program běžet po dobu 40 sekund.
4. Nastavte volič program na **Off**. Odpojte síťovou zástrčku.
5. Vyčistěte filtr přívodu vody:

Odpojte hadici od přívodu vody.
Vyčistěte filtr malým kartáčkem.

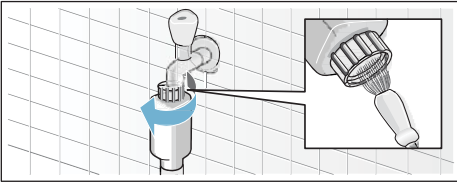

6. Vyčistěte filtr v zadní části spotřebiče (pro modely Standard a Aqua-Secure):

Odpojte hadici ze zadní části spotřebiče.
Kleštěmi vyjměte filtr a vyčistěte jej.

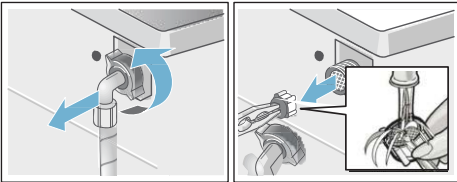

7. Připojte hadici a zkontrolujte, zda neprotéká.

Pokud je to možné, nechte vodu vychladnout.

⚠ Varování

Nebezpečí úrazu!

Pokud sáhnete do rotujícího bubnu spotřebiče, můžete si způsobit poranění rukou. Nedotýkejte se rotujícího bubnu. Počkejte, až se přestane otáčet.

Pozor!

Poškození vodou

Vytékající voda může způsobit poškození. Neotvírejte dvířka, pokud stále vidíte přes sklo vodu.

1. Vpněte spotřebič. Vytáhněte síťovou zástrčku.
2. Vypusťte prací roztok.
3. Pomocí nástroje uvolněte nouzové blokování.
Dvířka je možné následně otevřít.

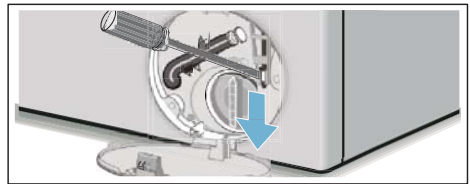

? Co dělat, když...

Nouzové otevření

Např. v případě výpadku proudu





Program bude pokračovat po obnovení napájení. Pokud je stále nutné prádlo vyjmout, je možné dvířka otevřít následujícím způsobem:

⚠ Varování

Nebezpečí opaření!





Při oraní za vysokých teplot může dojít při kontaktu pracího roztoku a prádla s pokožkou k opaření.

Informace na displeji

Zobrazení	Příčina/náprava
YES (ANO)	Dvířka pračky jsou odblokována. Je možné přidat prádlo.
NO (NE)	<ul style="list-style-type: none"> ■ Teplota je příliš vysoká. Vyčkejte snížení teploty. ■ Hladina vody je příliš vysoko. Není možné přidat prádlo. V případě nutnosti okamžitě zavřete dvířka pračky. Pro pokračování programu stiskněte Start/ Opětovné plnění.
Bliká kontrolka 	<ul style="list-style-type: none"> ■ Mohlo dojít k zachycení prádla. Otevřete a zavřete dvířka pračky a stiskněte Start/Opětovné plnění . ■ V nutném případě zavřete dvířka pračky nebo vyjměte prádlo a pak je zavřete. ■ V nutném případě vypněte a zapněte spotřebič; nastavte program a proveďte vlastní nastavení; spusťte program.
E:17	<ul style="list-style-type: none"> ■ Otevřete přívod vody na maximum. ■ Přítoková hadice je poškozená/ucpaná, ■ Tlak vody je příliš nízký. Vyčistěte filtr.
E:18	<ul style="list-style-type: none"> ■ Čerpadlo pracího roztoku je ucpané. Vyčistěte čerpadlo pracího sifonu. ■ Odtoková hadice je ucpaná. Vyčistěte odtokovou hadici na sifonu
E:23	Voda ve vaničce vespod přístroje, spotřebič protéká. Uzavřete poprodejní servis.
	Je aktivována dětská pojistka; deaktivovat:
 bliká	Příliš mnoho pěny, je spuštěn cyklus máchání.
:	Síťové napětí je příliš nízké.
.	Podpětí při programu praní. Doba programu je prodloužena.
Jiná zobrazení	Vypněte spotřebič. včkejte pět vteřin a poté jej znovu zapněte. zobrazení objeví znovu, volejte poprodejní servis.

Co dělat, když...

Poruchy	Příčina/náprava
Vytéká voda.	<ul style="list-style-type: none"> ■ Správně připevněte/nahradte odtokovou hadici. ■ Utáhněte šroubení přítokové hadice.
Žádný přívod vody. Chybí prací prostředek	<ul style="list-style-type: none"> ■ Zvolili iste Start/Opětovné plnění? ■ Je otevřen přívod vody? ■ Je ucpaný filtr? Vyčistěte filtr. ■ Je zlomená nebo ucpaná přívodová hadice?
Nelze otevřít dvířka	<ul style="list-style-type: none"> ■ Bezpečnostní funkce je aktivní. Program se zastavil? ■ Je aktivní program – –  (Stop máchání = bez závěrečného odstředění) ■ Je možné dvířka otevřít pouze nouzovým odblokováním?

Poruchy	Příčina/náprava
Program se nespustí	<ul style="list-style-type: none"> ■ Byl zapnut Start/Opětovné plnění nebo "Odložený start"? ■ Jsou dvířka pračky zavřená? ■  Je aktivní dětská pojistka? Deaktivujte:
Prací roztok není vyčerpán.	<ul style="list-style-type: none"> ■ Je vybráno – – –  (Stop Máchání = bez závěrečného odstředění) ■ Vyčistěte čerpadlo pracího roztoku ■ Vyčistěte odtokovou rouru nebo odtokovou hadici.
Voda není v bubnu vidět.	Nejde o poruchu – voda je mimo oblast viditelnosti.
Výsledek ždímání není uspokojiví Prádlo je příliš vlhké /mokrě	<ul style="list-style-type: none"> ■ Nejde o poruchu – systém detekce nevyvážené zátěže protože je prádlo nerovnoměrně rozloženo. Rozložte v bubnu malé a velké kusy oděvů rovnoměrně. ■ Je aktivní Ochrana před zmačkáním (závisí na modelu)? ■ Nejsou zvoleny příliš nízké otáčky?
Odstředování se několikrát zastavilo.	Nejde o poruchu – detekce nevyvážené zátěže upravuje rozložení prádla v pračce.
Průběh programu je delší než obvykle.	<ul style="list-style-type: none"> ■ Nejde o poruchu – detekce nevyvážené zátěže upravuje nerovnováhu opětovným rozložením prádla. ■ Nejde o poruchu – systém detekce pěny je aktivní – dodatečný cyklus máchání.
Doba programu se v průběhu cyklu změnila	Nejde o poruchu – doba trvání je optimálně upravena pro praní. Může dojít ke změnám zobrazení doby trvání programu.
Zbytková voda v nádržce pro péči o prádlo	<ul style="list-style-type: none"> ■ Nejde o poruchu – účinek produktu péče o prádlo není nijak ovlivněn ■ V případě potřeby vyčistěte západku nádržky.
Vznik zápachu v pračce	Spusťte program Bavlna 90 °C bez prádla. Použijte standardní prací prostředek.
Na displeji svítí  Může dojít k úniku pěny z nádržky na prací prostředek	<p>Je použito příliš mnoho pracího prostředku?</p> <ul style="list-style-type: none"> ■ Smíchejte 1 polévkovou lžičci aviváže s ½ litrem vody a nalijte do nádržky II (nelze použít pro outdoor nebo sportswear nebo textilie plněné peřím) <p>Zredukujte dávkování pracího prostředku pro další cyklus.</p>
Intenzivní hluk a pohyb během odstředování.	<ul style="list-style-type: none"> ■ Je spotřebič postaven rovně? Vvovneite spotřebič. ■ Jsou nožky spotřebiče zajištěné? Zajistěte nožky spotřebiče. ■ Jsou odstraněny přepravní pojistky? Odstraňte přepravní pojistky
Displej/ kontrolky nefungují za chodu-spotřebiče.	<ul style="list-style-type: none"> ■ Výpadek proudu? ■ Vyhozené pojistky? Nahodte znovu pojistky nebo je vyměňte <p>■ Pokud dojde k poruše opakovaně, volejte zákaznický servis.</p>
Zbytky pracího na prádle.	<ul style="list-style-type: none"> ■ Bezfosfátové prací prostředky obsahují občas ve vodě nerozpustné zbytky. ■ Zvolte program Máchání  nebo po praní vyčistěte prádlo.

Poruchy	Příčina/náprava
NO (NE) se zobrazí na displeji v režimu opětovného plnění	<ul style="list-style-type: none"> Hladina vody je příliš vysoká. Není možné přidat prádlo. V případě nutnosti okamžitě zavřete dvířka pračky. Pro pokračování běhu programu stiskněte Start/ Opětovné plnění 
YES (ANO) se zobrazí na displeji v režimu opětovného plnění.	Dvířka pračky jsou odblokována. Je možné přidat prádlo.
Bliká dvojtečka u kontrolky pro "Odložený start"	Síťové napětí je příliš nízké.
Na displeji bliká tečka (.).	Podpětí způsobilo prodloužení pracího programu..
Pokud nedokážete odstranit závadu sami (po vypnutí a zapnutí spotřebiče) nebo je vyžadována oprava:	
<ul style="list-style-type: none"> Nastavte volič programů na Off. Spotřebič je vypnutý. Odpojte síťovou zástrčku. 	

Poprodejní servis

Pokud nemůžete závadu odstranit sami, nahlédněte do sekce Co dělat, když... ~ strana 25. Kontaktujte prosím náš poprodejní servis – viz titulní strana návodu

Vždy hledáme vhodné řešení a snažíme se omezit zbytečné návštěvy techniků.

Uveďte prosím poprodejnímu servisu číslo výrobku (E-Nr.) a výrobní číslo spotřebiče (FD).

E-Nr. _____	FD _____
Číslo výrobku	Výrobní číslo

Tyto informace můžete nalézt na vnitřní straně dvířek */otevřené servisní klapky * a na zadní straně přístroje.

* závisí na modelu.

Spolehněte se na kompetenci výrobce.

Kontaktujte nás. Můžete si být tak jistí, že oprava je provedena vyškolenými servisními technikými, kteří zabezpečí originální náhradní díly.



Hodnoty spotřeby

Spotřeba vody a energie, doba programu a zbytková vlhkost pro hlavní programy praní

(přibližné hodnoty)

Program	Náplň	Spotřeba energie*	Voda*	Doba programu*
Bavlna 20 °C	8 kg	0,40 kWh	71 l	2 3/4 h
Bavlna 40 °C	8 kg	1,10 kWh	71 l	2 3/4 h
Bavlna 60 °C	8 kg	1,51 kWh	71 l	2 3/4 h
Bavlna 90 °C	8 kg	2,39 kWh	82 l	2 3/4 h
Nemačkové prádlo 40 °C	4 kg	0,79 kWh	53 l	2 h
Mix 40 °C	3,5 kg	0,51 kWh	45 l	1 1/4 h
Jemné 30 °C	2 kg	0,21 kWh	36 l	3/4 h
Vlna 30 °C	2 kg	0,22 kWh	42 l	3/4 h

Program	Přibližná informace o zbytkové vlhkosti**		
	WAK28 ...	WAK24 ...	WAK20 ...
	WM14K ...	WM12K ...	WM10K ...
	max 1400 rpm	max 1200 rpm	max 1000 rpm
Bavlna	48 %	53 %	62 %
Nemačkové prádlo	40 %	40 %	40 %
Jemné prádlo/Hedvábí	30 %	30 %	30 %
Vlna	45 %	45 %	45 %
* Tyto hodnoty se mohou lišit od uvedených hodnot v závislosti na následujících faktorech: tlak a tvrdost vody, vstupní teplota, teplota prostředí, druh a množství prádla, druh a množství použitého pracího prostředku, kolísání napájení a dalších vybraných funkcí.			
** Informace o hodnotách zbytkové vlhkosti závisí na rychlosti otáček a maximální náplni.			

Test účinnosti programů pro bavlnu

Následující programy (standardní programy, označené symbolem ) jsou určeny pro praní běžně znečištěného bavlněného prádla a jsou neefektivnější, co se týče spotřeby vody a energie.

Standardní program pro bavlnu podle směrnice programu (EU) č. 1015/2010	Náplň	Doba
Bavlna program 60 °C	8 kg	3,5 h
Bavlna program 60 °C	4 kg	3,5 h
Bavlna program 40 °C	4 kg	3,25 h

Nastavení programu pro testování a označení energetické účinnosti se provádí v souladu se směrnicí 2010/30/EU se studenou vodou (15 °C).
 Informace o teplotě vody pro jednotlivé programy závisí na teplotě uvedené na štítcích oděvů. Kvůli úspoře energie se může skutečná teplota při praní lišit od teploty uvedené pro konkrétní program.



Technické údaje

Rozměry:

848 x 598 x 590 mm

(Výška x šířka x hloubka)

Váha

72 kg (závisí na modelu)

Síťové připojení:

Síťové napětí 220-240 V, 50 Hz

Nominální proud 10 A

Výstupní proud 2300 W

Tlak vody:

100-1000 kPa (1-10 bar)

Spotřeba energie v režimu

Vypnuto:

0 W

Spotřeba energie v pohotovostním režimu (ponecháno v režimu):

1 W



Umístění a připojení

Součásti vybavení spotřebiče

Upozornění: Zkontrolujte pračku se sušičkou kvůli možnému poškození v průběhu přepravy. Nezapínejte poškozený spotřebič. V případě stížností kontaktujte prodejce, u kterého jste přístroj zakoupili, případně náš poprodejní servis

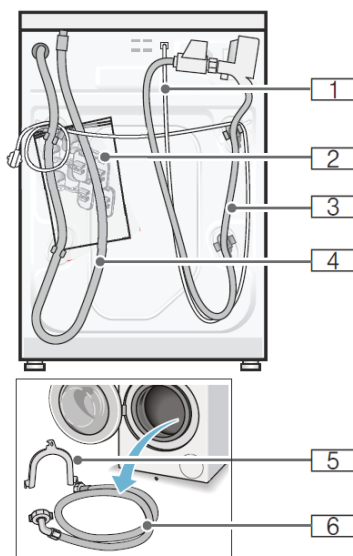

1: Napájecí kabel

2: Balíček:

- Návod k instalaci a použití
- Adresář míst poprodejních servisů*
- Záruka*
- Krytky na otvory po odstranění transportních zámků
- Klíč*

3: Přítoková hadice pro modely Aqua-Stop

4: Odtoková hadice

5: Ohyb na uchycení odtokové hadice*

6: Přítoková hadice pro modely standard/Aqua-Secure

*závisí na modelu

Spona na hadici o průměru Ø 24–40 mm (k dostání u specializovaných prodejců) je nutná pro napojení odtokové hadice na sifon.

Užitečné nářadí

- Vodováha na vyrovnání
- Klíč s:
 - WAF 13 na uvolnění transportních zámků, a
 - WAF 17 pro nastavení nožek spotřebiče.

Bezpečnostní pokyny

⚠ Varování

Nebezpečí úrazu!

- Pračka je těžká, dávejte si pozor při zvedání a transportu.
- Pokud zvedáte pračku za její otevíratelné části (například dvířka pračky), mohou se tyto části utrhnout a způsobit zranění. Nezvedejte přístroj pomocí otevíratelných částí.
- Pokud jsou hadice nebo napájecí kabely nainstalované nesprávně, existuje nebezpečí zakopnutí a poranění. Položte hadice a kabely tak, aby nevzniklo riziko zakopnutí.

Pozor!

Poškození spotřebiče

Zmrzlé hadice se mohou poškodit/protékat.

Neinstalujte pračku venku nebo prostorech, kde hrozí zamrznutí.

Pozor!

Poškození vodou

Spojovací body u přítokové a odtokové hadice jsou pod vysokým tlakem vody.

cz Umístění a připojení

Abyste zabránili úniku vody, dbejte pokynů v následující sekci.

Upozornění

- Kromě informací uvedených zde, může mít dodavatel vody a elektřiny speciální požadavky.
- V případě pochyb přenechejte instalaci odborníkovi.

Umístění spotřebiče

Upozornění: Stabilita je důležitá kvůli zamezení pohybu pračky.

- Oblast instalace musí být pevná a rovná.
- Měkké podlahy a krytiny podlah nejsou vhodné.

Instalace spotřebiče na podložce nebo na podlaze nad trémovým stropem

Pozor!

Poškození spotřebiče

Pračka se může v průběhu praní pohybovat a spadnout z podložky nebo podstavce.

Vždy zajistěte nožičky pračky pomocí úpony do podložky.

Držákové úpony: položky číslo.

WMZ 2200, WX 9756, CZ 110600, Z 7080X0.

Upozornění: Pokud instalujete na podlahu nad trémovým stropem:

- Pokud je to možné, instalujte pračku do rohu. Našroubujte voděodolnou dřevěnou desku (min. 30 mm silnou) do podstavce.

Instalace spotřebiče do kychyňky

⚠ Varování

Nebezpečí smrti!

Hrozí nebezpečí úrazu elektrickým

proudem při kontaktu se součástkami pod proudem.

Neodnímejte kryt spotřebiče.

Upozornění

- Požadovaný prostor pro instalaci je 60 cm.
- Instalujte pračku pouze pod nepřerušenou desku kuchyňské linky napojené pevně na ostatní díly kuchyňské linky.

Demontáž ochranných součástek při dopravě

Pozor!

Poškození spotřebiče

- Před prvním použitím pračky je nutné odstranit všechny 4 ochranné součástky. Uchovávejte ochranné součástky na bezpečném místě. Pračka je zajištěná pro přepravu ochrannými součástkami. Ochranné součástky, které nebyly odebrány, mohou poškodit buben, například v průběhu chodu spotřebiče.
- Aby se zabránilo poškození během přenosu v průběhu transportu spotřebiče po určité době, vždy nainstalujte ochranné součástky před samotným transportem.

Upozornění: Uchovávejte šrouby a lůžka na bezpečném místě.

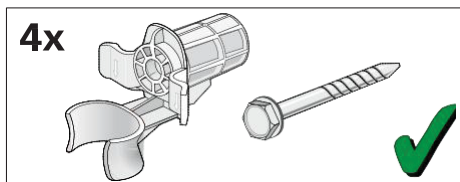

1. Vyjměte hadice z držáků.

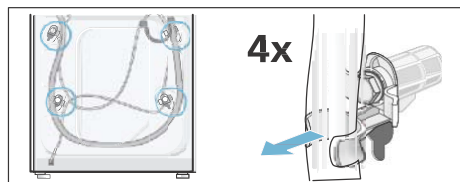

2. Povolte a demontujte všechny 4 trasportní šrouby. Odstraňte sešroubované lůžko. Vyjměte síťový kabel z úchytlů.

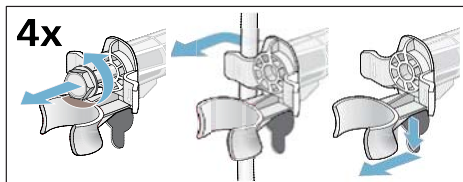

3. Vložte krytky a pevně je uchyťte zatlačením na západku.

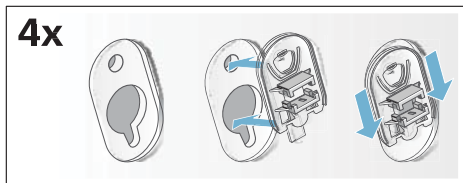

Délky hadice a kabelu

- Připojení na levou stranu

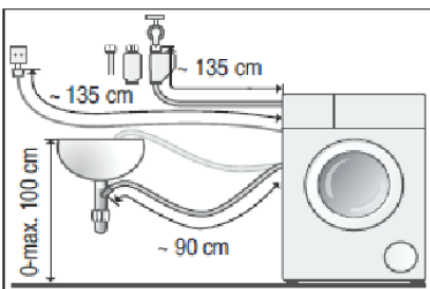

- Připojení na pravou stranu

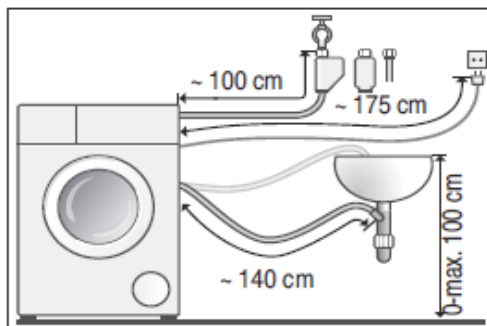

Tip: Zboží dostupné od dodavatelů/spoprodějího servisu:

- Prodlužovačka hadice pro Aqua-Stop nebo studenou vodu (přibližně 2.50 m). Položka číslo WMZ 2380, WZ 10130, CZ 11350, Z 7070X0.
- Delší zásobovací hadice (přibližně 2.20 m), pro standardní model.

Zdroj vody

⚠ Varování **Nebezpečí smrti!**

Nebezpečí smrti při kontaktu se součástkami pod proudem s vodou.

Nenamáčejte Aqua-Stop bezpečnostní systém do vody (jeho součástí je elektrický ventil).

Při zapojování spotřebiče dbejte následujících pokynů:

Upozornění

- Pro praní v pračce používejte pouze studenou pitnou vodu.
- Nepřipojujte pračku se sušičkou k rozvodové přípojce netlakovaného vodního bojleru na teplou vodu.
 - Používejte pouze hadici dodanou nebo zakoupenou ve speciálním autorizovaném obchodě. Nikdy nepoužívejte již použitou hadici.
 - Neohýbejte, nedeformujte, neupravujte a neřežte do hadice přívodu vody (snižuje se tím její tloušťka a odolnost).

cz Umístění a připojení

- Utažujte závit pouze ručně. Pokud jsou závit utažené příliš silně pomocí náradí, může dojít k poškození závitů

Optimální tlak vody

Minimum 100 kPa (1 bar)

Maximum 1000 kPa (10 bar)

Při otevření přívodu vody je minimální průtok alespoň 8 l/min.

- Pokud je tlak vody vyšší, nainstalujte ventil redukující tlak.

Připojení

- Připojte hadici přívodu vody ke kohoutku ($\frac{3}{4}$ " = 26.4 mm) a do spotřebiče (s výjimkou modelů se systémem Aquastop):

- Model: **Standard**

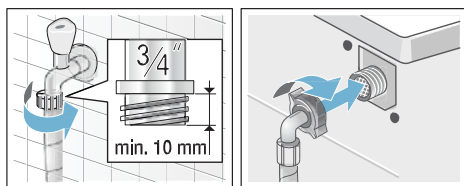

- Model: **Aqua-Secure**

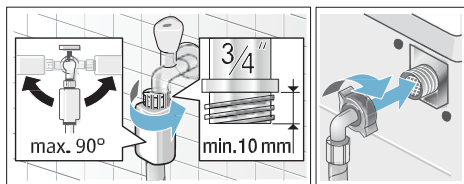

- Model: **Aqua-Stop**

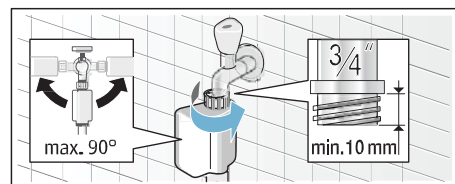

Upozornění: Opatrně otevřete přívod vody a zkontrolujte, zda jsou všechny spojové body utěsněné. Šroubovací spoj je pod tlakem vody.

Odčerpání vody

Pozor!

Poškození vodou

Pokud se připojená odtoková hadice odpojí od umyvadla z důvodu vysokého tlaku v průběhu vypouštění vody, může uniknutá voda způsobit škodu. Zajistěte odtokovou hadici, abyste předešli odpojení hadice od umyvadla.

Upozornění: Nemotejte a neprodlužujte vypouštěcí hadici.

Připojte odtokovou hadici následujícím způsobem:

- **Odtok vody do dřezu**

Varování **Nebezpečí opaření!**

Při praní při vysokých teplotách může dojít k opaření při manipulaci s horkou vodou (například při vypouštění horké vody do umyvadla).

Ne dotýkejte se horké vody z pračky.

Pozor!

Poškození spotřebiče/textilií

Pokud je konec odtokové hadice ponořen do vypouštěné vody, může být voda nasáta zpět do přístroje a způsobit jeho poškození a/nebo poškození textilií. Ujistěte se, že:

- těsnicí zátka neblokuje odtok vody v umyvadle.
- konec vypouštěcí hadice není ponořen do vypouštěné vody.
- voda odtéká dostatečně rychle.

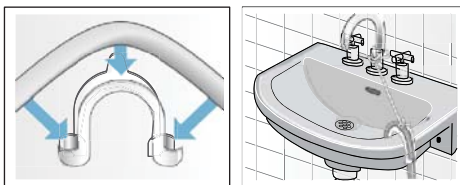

Odtok vody do sifonu

Místo připojení hadice musí být zajištěno hadicovou sponou o průměru 24-40 mm k dostání ve specializovaných obchodech).

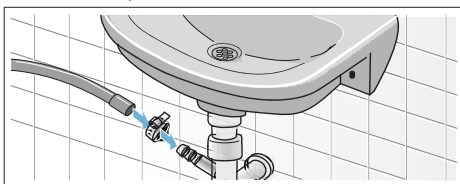

- Odtok vody do plastové trubice s gumovým pouzdem nebo do kanálu



Nastavení polohy spotřebiče

Zajistěte vodorovnou polohu spotřebiče pomocí vodováhy.

Nesprávné nastavení polohy může mít za následek vibrace nebo pohyb.

1. Pomocí klíče uvolněte pojistnou matici ve směru hodinových ručiček.
2. Zkontrolujte polohu spotřebiče pomocí vodováhy a v případě potřeby ji upravte. Nastavte výšku otáčením nožek spotřebiče. Všechny čtyři nožky spotřebiče musí pevně stát na podlaze. Přístroj se nesmí viklat!
3. Utáhněte pojistnou matici.

Uchopte nožku spotřebiče a nenastavujte výšku. Pojistné matice musí být u všech čtyř nožiček pevně utažené.

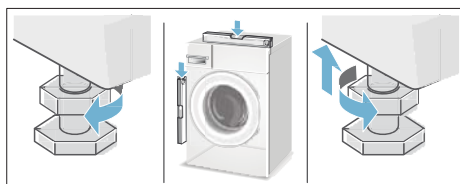

Elektroinstalace

⚠ Varování **Nebezpečí smrti!**

Nedotýkejte se částí spotřebiče pod proudem, může dojít k úrazu elektrickým proudem.

- Při odpojení hlavní zástrčky, zatáhněte vždy za zástrčku a ne za kabel, hrozí jeho poškození.
- Nedotýkejte se síťové zástrčky vlhkými rukama.
- Nevytahujte síťovou zástrčku za chodu spotřebiče.

Dbejte následujících pokynů:

Upozornění

- Napětí v síťové zástrčce a zásuvce jsou shodná. Požadovaný typ připojovacího kabelu je uveden na typovém štítku.
- Pračka je zapojena ke střídanému proudu do řádně uzemněné zásuvky.
- Síťová zástrčka sedí do zásuvky.
- Průřez kabelu je adekvátní.
- Systém uzemnění je nainstalován řádně.

CZ Umístění a připojení

- Poškozený napájecí kabel byl vyměněn elektrikářem. Tuto službu je možné objednat si v zákaznickém servisu.
- Nepoužíváte rozvodky nebo prodlužovací kabely.
- Používejte pouze takové proudové chrániče, které jsou označeny symbolem: . Pouze tento symbol je zárukou kompatibility jističe s aktuálně platnými předpisy.
- Že je vždy umožněn přístup k síťové zástrčce
- Napájecí kabel není ulomený, ohnutý nebo jinak poškozený a nepřišel do kontaktu s žádnými zdroji tepla.

Před prvním praním

Před dodáním byl spotřebič důkladně zkontrolován. Pro odstranění zbytku vody z procesu testování, spusťte program praní **bez** prádla.

Upozornění

- Spotřebič musí správně být nainstalován a připojen. Instalace a připojení ~ *Strana 31*

- Nikdy nezapínejte poškozený spotřebič.

Informujte svůj zákaznický servis.

1. Zkontrolujte spotřebič.
2. Odstraňte ochrannou folii z ovládacího displeje.
3. Zapojte síťovou zástrčku.
4. Otevřete přívod vody.
5. Zavřete dvířka pračky (nepřidávejte žádné prádlo).
6. Zvolte program **Bavlna** a nastavte teplotu na **90 °C**.
7. Otevřete nádržku na prací prostředek.
8. Nalijte do nádržky **II** asi 1 litr vody.
9. Přidejte do nádržky **II**

standardní prací prostředek.

Upozornění: Aby se zabránilo pění, používejte pouze polovinu doporučeného množství prostředku.

Nepoužívejte jemné čisticí prostředky na vlnu .

10. Zavřete nádržku na prací prostředek. Stiskněte **Start**.

11. Po skončení programu spotřebič vypněte.

Vaše pračka je nyní připravena k použití.

Transport

Např. doprava do domu

Přípravné práce

1. Otevřete přívod vody.
2. Snižte tlak vody v přívodové hadici. Ucpaný filtr přívodové hadice ~ *Strana 24*
3. Vypusťte přebytečnou vodu. Ucpání odvodového čerpadla ~ *Strana 23*
4. Odpojte spotřebič od napájecího zdroje.
5. Odpojte hadice.

Instalace bezpečnostních zámků při přepravě:

1. Odstraňte krytky a uchovejte je na bezpečném místě. V případě potřeby použijte šroubovák.

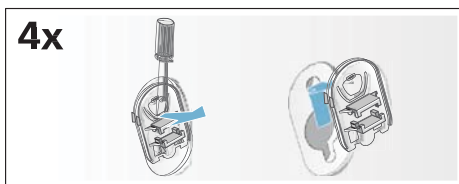

2. Nasaďte všechny 4 objímky. Přisvorkujte síťový kabel k držákům. Utáhněte šrouby.

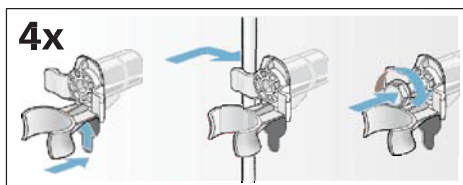

Před prvním použitím:

Upozornění

- **Vždy odstraňte** ochranné prostředky pro transport!
- Aby nevytekl nepoužitý prostředek při dalším praní, nalijte 1 litr vody do nádržky II a stiskněte tlačítko programu nebo Odčerpání.

INFORMAČNÍ LIST

BSH domácí spotřebiče s.r.o., Radlická 350, 158 00 Praha 5

Obchodní značka BSH



Značka	SIEMENS
Model	WM10K210ME
Kapacita v kg	8
Třída energetické účinnosti	A+++
Ekoznačka EU	—
Vážená roční spotřeba energie v kWh ¹⁾	196
Spotřeba energie standardního programu: bavlna 60°C plná náplň	0,94
bavlna 60°C poloviční náplň	0,9
bavlna 40°C poloviční náplň	0,7
Vážená spotřeba energie ve vypnutém stavu	0,12 W
Vážená spotřeba energie v režimu ponechání v zapnutém stavu	1,49 W
Vážená roční spotřeba vody v l ²⁾	11220
Třída účinnosti odštěďování A (nejlepší) ... G (horší)	C
Max. počet otáček odštěďování za min. bavlna 60°C	1000
Zbytková vlhkost v %	62
Standardní programy, ke kterým se vztahují informace na štítku a informačním listě ⁴⁾	bavlna 60°C bavlna 40°C
Trvání standardního programu: bavlna 60°C plná náplň	215
bavlna 60°C poloviční náplň	215
bavlna 40°C poloviční náplň	195
Trvání režimu ponechání v zapnutém stavu	—
Hlučnost v dB (A) re 1 pW ³⁾ : praní	56
odštěďování	74
Spotřebič určen k vestavbě	ne

- 1) Spotřeba energie v kWh za rok na základě 220 standardních pracích cyklů s programy bavlna 60°C a 40°C s celou a poloviční náplní a spotřeba v režimech s nízkou spotřebou energie. Skutečná spotřeba energie bude záviset na tom, jak je spotřebič používán.
- 2) Spotřeba vody v l za rok na základě 220 standardních pracích cyklů s programy bavlna 60°C a 40°C s celou a poloviční náplní a spotřeba v režimech s nízkou spotřebou energie. Skutečná spotřeba vody bude záviset na tom, jak je spotřebič používán.
- 3) Úroveň emisí hluku šířeného vzduchem vyjádřená v dB (A) re 1 pW zaokrouhlená na nejbližší celé číslo během fází praní a odštěďování u standardního programu bavlna 60°C s plnou náplní
- 4) Tyto programy jsou vhodné pro praní běžně znečištěného bavlněného prádla a jedná se o nejučinnější programy z hlediska kombinované spotřeby energie a vody.

Případné technické změny, tiskové chyby a odlišnosti ve vyobrazení jsou vyhrazeny bez upozornění.

Aktuální návod najdete na webových stránkách

www.siemens-home.com/cz.

Záruka Aqua-Stop

Pouze pro spotřebiče s funkcí Aqua-Stop

Při uplatňování záruky u výrobce na základě kupní smlouvy poskytneme náhradu nad rámec záruky za následujících podmínek:

1. Pokud je škoda způsobena kvůli chybě v systému Aqua-Stop, bude zákazníkovi poskytnuta náhrada.
2. Záruka je platná po dobu běžné životnosti spotřebiče.
3. Předpokladem uplatnění záruky je správné zapojení spotřebiče v souladu s našimi pokyny; to také zahrnuje správně umístěný nástavec Aqua-Stop (příslušenství). Naše záruka nezahrnuje vadné přívodné zařízení vody.
4. Není třeba dohlížet na model spotřebiče Aqua-Stop během jeho chodu ani jej zajistit utažením přítoku vody.

Učiňte tak pouze v případě Vaší delší nepřítomnosti (např. dovolená)

Záruční podmínky

společnosti BSH domácí spotřebiče s.r.o.

1. Záruka

Na tento výrobek je v souladu § 2113 a násl. zákona č. 89/2012 Sb., občanský zákoník, v platném znění, poskytována **záruka za jakost 24 měsíců** (dále jen „záruka“), která běží zpravidla od odevzdání výrobku zákazníkovi. Pokud byla sjednána delší záruka, řídí se tato speciálními pravidly.

Záruka 24 měsíců je poskytována pouze zákazníkovi spotřebiteli a jen na výrobek **k běžnému užívání v domácnosti**. Zákazníkovi podnikateli nebo jiné právnické osobě je poskytnuta 24 měsíční záruka za předpokladu, že se koupě netýká jeho podnikatelské činnosti (např. prádelna, ubytovací služby, restaurační zařízení apod.), způsob užívání je obdobný užívání v domácnosti a výrobek není prokazatelně přetěžován (kumulativně); v ostatních případech je poskytována záruka v délce 6 měsíců. Společnost BSH domácí spotřebiče s.r.o. si vyhrazuje právo omezit plnění záruky nad rámec 6 měsíců v případě, že bude zjevné, že spotřebič není provozován v souladu s výše uvedenými podmínkami.

2. Pořizovací doklad a záruční list

Základním průkazem práv zákazníka je **pořizovací doklad** (paragon, faktura, leasingová smlouva apod.). Pokud byl při prodeji vydán **záruční list**, je tento součástí výrobku s výrobním číslem uvedeným na přední straně tohoto záručního listu. Nedílnou součástí záručního listu je pořizovací doklad. Zákazník si ve vlastním zájmu pořizovací doklad i záruční list pečlivě uschovává.

Bezplatný záruční servis je možno poskytnout jen v případě předložení pořizovacího dokladu nebo v případě prodloužené záruky i vyplněného záručního listu a vystaveného certifikátu, pokud byl vydán. Záruční list vyplňuje prodejce a je v zájmu zákazníka zkontrolovat správnost a úplnost uvedených údajů. Záruční list je platný pouze v originálu, na kopie nebude brán zřetel.

3. Uplatnění záruky

Zákazník má v rámci poskytnuté záruky právo na bezplatné, včasné a řádné odstranění reklamované vady výrobku, a to opravou, popřípadě – není-li to vzhledem k povaze (tzn. příčině i projevu) vady neúměrné – právo na výměnu výrobku nebo jeho vadné součásti. Za zákonem stanovených podmínek může být poskytnuta sleva na výrobku anebo může být výrobek vrácen.

Záruční oprava se vztahuje výhradně na vady, které vzniknou průkazně v době platné záruky. Takto vzniklé vady je oprávněn odstranit pouze **autorizovaný servis**. Uplatnit záruku může zákazník u autorizovaného servisu nebo v prodejně, kde byl výrobek zakoupen, a to bez zbytečného odkladu, nejpозději však do konce záruční doby. Zvolí-li zákazník jiný, než nejbližší autorizovaný servis, bude na něm, aby nesl v souvislosti s tím zvýšené náklady.

Autorizovaný servis posoudí oprávněnost reklamace a podle povahy vady výrobku rozhodne o způsobu řešení reklamace.

Seznam autorizovaných servisů je k dispozici na www.siemens-home.com/cz.

Doba, po kterou zákazník nemůže výrobek z důvodu vady používat, se do záruční doby nepočítá. O tuto dobu se záruční doba prodlužuje. Při výměně se **běh záruční doby** neobnovuje. Při opravě nedochází k běhu nové záruční doby týkající se opravené součásti či součástky.

Po provedení záruční opravy je autorizovaný servis povinen vydat zákazníkovi čitelnou kopii opravního listu. **Opravní list** slouží k prokazování práv zákazníka, proto je ve vlastním zájmu zákazníka před podpisem opravního listu zkontrolovat jeho obsah a kopii opravního listu pečlivě uschovat.

Zákazník je povinen poskytnout autorizovanému servisu **součinnost** k ověření existence reklamované vady a k jejímu odstranění (včetně odpovídajícího potřebného vyzkoušení nebo demontáže výrobku).

Při uplatnění reklamace předá zákazník **výrobek čistý** v souladu s hygienickými předpisy nebo obecnými hygienickými zásadami včetně všech jeho součástí a příslušenství, umožňujících takové ověření a odstranění vady. V případě, že výrobek nedodá kompletní a je-li kompletnost výrobku nezbytná k zjištění existence reklamované vady a/nebo k jejímu odstranění, běh lhůty k vyřízení reklamace začíná až dodáním chybějících součástí.

4. Neoprávněnost reklamace

Reklamacie není oprávněná v případech, vznikla-li závada nebo poškození:

- a) prokazatelně nesprávným užíváním výrobku (např. v rozporu s návodem, s pokyny uvedenými na obalu výrobku či v záručním listě, užíváním v rozporu s obecně známými pravidly užívání předmětného výrobku, provedením při nesprávném napájecím napětí, připojování na nedovolené zdroje proudu, užíváním zboží v nevhodných podmínkách – vlhko, prašnost, extrémní tvrdost vody apod.) anebo jiným nesprávným jednáním uživatele (např. neodbornou instalací či zapojením);
- b) prokazatelně nedovolenými zásahy do přístroje (konstrukční nebo jiná úprava, neodborná montáž), živelnou katastrofou nebo mechanickým poškozením výrobku;
- c) nese-li předložený záruční list zjevné známky provedených změn údajů nebo je-li na výrobku odlišné výrobní číslo od toho, jež je uvedeno v záručním listě;
- d) u estetických komponentů, nezajišťujících funkčnost výrobku z důvodu:
 - transportního poškození nebo přemísťováním (poškrábání, promáčknutí, praskliny, rozbitá skla a police apod.)
 - nefunkčních estetických komponentů jako jsou madla, skla, ovládací spínače apod., které jsou důsledkem běžného opotřebení
 - změny barvy plastových komponentů (jedná se o běžný fyzikální chemický jev po čase používání)
 - vady spotřebních materiálů, u kterých je doba životnosti daná charakterem součástky (žárovky, vodní filtry, vzduchové, prachové filtry, uhlíkové filtry všeho druhu, akumulátory, baterie, apod.)
 - vady příslušenství a volitelné výbavy, způsobené nevhodnou manipulací nebo nepřiměřeným zacházením

Ze záručních oprav jsou vyloučeny případy běžné údržby nebo čištění, instalace, programování, kontroly parametrů výrobku.

5. Náhradní díly

Záruka na samostatně prodaný náhradní díl výrobku je poskytována v délce 6 měsíců, a to za předpokladu jeho odborné instalace.

6. Pozáruční servis

V případě placené pozáruční opravy provedené autorizovaným servisem se poskytuje záruka v délce 24 měsíců.

7. Rozšířená záruka nad rámec zákona

U spotřebičů (pračky, myčky) sériově vybavených systémem **Aqua-Stop** (patent BSH) je výrobcem poskytnuta záruka na škody způsobené chybou tohoto systému. Na tyto škody je zákazníkovi spotřebiteli poskytnuta náhrada, a to po celou dobu životnosti spotřebiče. Vyloučena je náhrada škody v případě, kdy nebyl spotřebič zapojen do elektrického obvodu pod proudem.

8. Upozornění pro prodejce

Prodejce je povinen vyplnit správně a úplně záruční list v den prodeje výrobku. Při případné předprodejní reklamaci je třeba předložit řádně vyplněný reklamační protokol a požizovací doklad (fakturu).

9. Ochrana osobních údajů

Osobní údaje zákazníka kupujícího budou použity výhradně k účelům pro zpracování objednávek a k případnému vyřízení záruky v souladu se zák. č. 101/2000 Sb., o ochraně osobních údajů.

10. Prohlášení o hygienické nezávadnosti výrobků

Všechny výrobky distribuované společností BSH domácí spotřebiče s.r.o. a přicházející do styku s potravinami splňují požadavky o hygienické nezávadnosti dle zákona č.258/2000 Sb., vyhlášky 38/2001 Sb. Toto prohlášení se vztahuje na všechny výrobky přicházející do styku s potravinami uvedené v aktuálním ceníku společnosti BSH domácí spotřebiče s.r.o.

Ujištění dovozce o vydání prohlášení o shodě

Vážený zákazníku,
dle § 13, odst.5 zákona č.22/1997 Sb. Vás ujišťujeme, že na všechny výrobky distribuované společností BSH domácí spotřebiče s.r.o. našim obchodním partnerům bylo vydáno prohlášení o shodě ve smyslu zákona č. 22/1997 Sb a nařízení vlády č. 17/2003 Sb., 616/2006 Sb. a 22/2003 Sb. a příslušných nařízení vlády. Toto ujištění dovozce o vydání prohlášení o shodě se vztahuje na všechny výrobky včetně plynových spotřebičů, které jsou obsaženy v aktuálním ceníku firmy BSH domácí spotřebiče s.r.o.

B/S/H/

Kontakt na servis domácích spotřebičů SIEMENS

BSH domácí spotřebiče s.r.o.
Radlická 350
158 00 Praha 5

Příjem oprav
Tel.: +420 251 095 546
Email: opravy@bshg.com

Objednávky příslušenství a náhradních dílů
Tel.: +420 251 095 556
Email: dily@bshg.com

Zákaznické poradenství
Tel.: +420 251 095 555
Email: siemens.spotrebice@bshg.com

Aktuální informace o servisu naleznete na internetových stránkách www.siemens-home.com/cz.
Zde máte možnost sjednat opravu pomocí online formuláře.



SIEMENS



Práčka

WM10K210ME

www.siemens-home.com/sk

SK Práčka

Návod na použitie a inštaláciu

Vaša nová práčka

Rozhodli ste sa pre práčku značky Siemens.

Prečítajte si, prosím, tento návod a zoznámte sa s výhodami svojho spotrebiča.

Aby sme splnili požiadavky vysokej kvality značky Siemens, každý spotrebič, ktorý opúšťa náš podnik, je dôkladne preskúšaný na funkciu a neškodný stav.

Ďalšie informácie k našim produktom, príslušenstvu, náhradným dielom a servisu nájdete na stránkach www.siemens-home.com/sk alebo kontaktujte náš zákaznícky servis.

Ak nasledujúci návod na použitie a inštaláciu nezodpovedá vášmu typu spotrebiča, budú akékoľvek rozdiely vysvetlené v texte s nasledujúcim označením.



Pred prvým zapnutím práčky si prečítajte tento návod na použitie a inštaláciu!

Vysvetlivky k symbolom

Varovanie!

Kombinácia tohto symbolu a slova signalizuje potenciálne nebezpečnú situáciu. Zanedbanie varovania môže spôsobiť smrť alebo zranenie.

Pozor!

Toto slovo upozorňuje na potenciálne nebezpečnú situáciu. Zanedbanie varovania môže viesť k poškodeniu majetku a/alebo životného prostredia.

Upozornenie/Tip

Informácie pre optimálne využitie spotrebiča / iná užitočná informácia.

1. 2. 3. / a) b) c)

Jednotlivé kroky sú označené číslicami alebo písmenami.

■ / -

Zoznamy bodov sú označené malým štvorcikom alebo pomlčkou.

Obsah

 Vhodné použitie	4	 Obsluha spotrebiča	17
 Bezpečnostné pokyny	5	Príprava práčky.	17
Elektrická bezpečnosť.....	5	Výber programu / zapnutie spotrebiča... 17	
Nebezpečenstvo úrazu	5	Zmena predvoleného nastavenia programu.....	18
Bezpečnosť detí.....	5	Výber nastavenia doplnkových programov	18
 Ochrana životného prostredia	7	Vloženie bielizne do práčky.....	18
Obal / starý spotrebič	7	Odmeranie a pridanie pracích prostriedkov a produktov starostlivosti o bielizeň.....	18
Tipy pre úsporu	7	Spustenie programu	19
 Základné pokyny v skratke	8	Detská poistka.....	20
 Popis spotrebiča	9	Pridanie bielizne	20
Práčka	9	Zmena programu	20
Ovládací panel	10	Zrušenie programu	20
Displej	10	Koniec programu počas rinse hold (stop plákania).....	20
 Bielizeň	11	Vybratie bielizne / vypnutie spotrebiča. 21	
Príprava bielizne	11	 Senzory	21
Triedenie bielizne.....	11	Automatický snímač záťaže.,	21
 Prací prostriedok	12	Systém detekcie nevyváženej záťaže . 21	
Výber vhodného pracieho prostriedku . 12		Volt monitor	21
Úspora energie a pracieho prostriedku 12		 Nastavenie signalizácie	22
 Prehľad programov	13	 Čistenie a údržba	23
Programy na voľiči programov	13	Kryt spotrebiča / ovládací panel	23
Škrobenie.....	15	Bubon	23
Farbenie/Bielenie	15	Odstránenie vodného kameňa	23
Namáčanie.....	15	Nádžka a kryt na prací prostriedok	23
 Predvolené nastavenie programu	16	Porucha čerpadla pracieho roztoku.....	23
Teplota	16	Zapchatý filter vypúšťacej hadice na sifóne	24
Rýchlosť otáčok 	16	Zapchatý vodovodný filter	24
 Odložený štart (Ready in)	16	 Čo robiť, keď	25
 Nastavenie doplnkových programov	17	Núdzové odblokovanie	25
 Rýchlosť	17	Informácie na displeji.....	26
 eco	17	Čo robiť, keď.....	26
 ochrana pred pokrčením	17		

 Popredajný servis28

 Hodnoty spotreby..... 29

Spotreba energie a vody, dĺžka trvania programu a zvyšková vlhkosť pre hlavné programy prania..... 29

Test účinnosti programov pre bavlnené textilie 29

 Technické údaje 30

 Umiestnenie a pripojenie.....31

Súčasťi vybavenia spotrebiča 31

Bezpečnostné pokyny..... 31

Umiestnenie spotrebiča 32

Inštalácia na podložke alebo na podlaže nad dreveným trámovým stropom..... 32

Inštalácia spotrebiča v kuchynskom kúte 32

Odstránenie ochranných súčastí 32

Dĺžky hadíc a káblov 33

Prítok vody 33

Odtok vody 34

Nastavenie polohy spotrebiča..... 35

Elektroinštalácia 35

Pred prvým praním..... 36

Transport 36

 Vhodné použitie

- Iba v domácnosti.
- Práčka je vhodná na pranie textílií určených na pranie v práčke a vlny, ktorú je možné prať v rukách v pracom roztoku.
- Spotrebič je určený na prevádzku so studenou vodou a štandardnými pracími prostriedkami a produktmi starostlivosti o bielizeň, ktoré sú vhodné na použitie pri praní v práčke.
- Pri dávkovaní všetkých pracích prostriedkov, produktov starostlivosti o bielizeň a čistiacich prostriedkov dbajte vždy na pokyny výrobcu.
- Spotrebič môžu obsluhovať deti staršie ako osem rokov, osoby s obmedzenými fyzickými, zmyslovými alebo duševnými schopnosťami alebo osoby bez patričných skúseností, ak tak robia **pod dozorom** alebo **vedením** zodpovednej osoby.
Nenechávajú deti obsluhovať alebo manipulovať s prístrojom bez dozoru.
- Nenechávajú v blízkosti prístroja domáce zvieratá.

Prečítajte si návod na použitie a inštaláciu a všetky ďalšie informácie dodané s práčkou a dbajte na nich pri obsluhu prístroja.

Uchovajte dokumenty na ďalšie použitie.

Bezpečnostné pokyny

Elektrická bezpečnosť

Varovanie

Nebezpečenstvo smrti!

Pri dotýkaní sa súčiastok pod prúdom hrozí nebezpečenstvo úrazu elektrickým prúdom.

- Nedotýkajte sa sieťovej zástrčky mokkými rukami.
- Pri odpájaní sieťovej zástrčky vždy zatiahnite za zástrčku a nie za kábel. Hrozí poškodenie kábla.

Nebezpečenstvo úrazu

Varovanie

Nebezpečenstvo úrazu!

- Pri dvíhaní práčky za jej vyčnievajúce časti (napr. dvierka) môže dôjsť k ich ulomeniu a následnému poraneniu. Nedvíhajte práčku pomocou vyčnievajúcich častí.
- Ak stúpnete na pracovnú dosku, môže dôjsť k jej prelomeniu a k zraneniu. Nestúpajte na pracovnú dosku spotrebiča. Pri opretí sa o otvorené
- dvierka práčky môže dôjsť k prevrhnutiu a k zraneniu. Neopierajte sa o otvorené dvierka spotrebiča.

- Rotujúci bubon práčky môže spôsobiť poranenie rúk. Nedotýkajte sa rotujúceho bubna. Vyčkajte, až sa bubon prestane otáčať.

Varovanie

Nebezpečenstvo oparenia!

Pri praní pri vysokých teplotách môže dôjsť k opareniu horúcou vodou napr. pri odtekaní horúcej vody do umývadla. Nedotýkajte sa horúceho pracieho roztoku.

Bezpečnosť detí

Varovanie

Nebezpečenstvo smrti!

Ak sa deti hrajú v blízkosti práčky, môžu sa vystaviť nebezpečenstvu smrti alebo úrazu.

- Nenechajte deti v blízkosti práčky bez dozoru.
- Nenechajte deti hrať sa so spotrebičom.

Varovanie

Nebezpečenstvo smrti!

Deti sa môžu zavrieť vnútri práčky a vystaviť sa nebezpečenstvu udusenía. Pre spotrebiče, ktoré dosiahli koniec životnosti:

- Odpojte sieťovú zástrčku.

- Odrežte a vyhodte sieťový kábel a zástrčku.
- Odstráňte dvernú západku spotrebiča.

Varovanie

Nebezpečenstvo udusenía!

Pri hre sa deti môžu zamotať do obalov/fólií spotrebiča alebo si ich nasadiť na hlavu a udusiť sa.

Všetky obaly uschovajte mimo dosahu detí.

Varovanie

Nebezpečenstvo otravy!

Pracie prostriedky a produkty starostlivosti o bielizeň môžu byť jedovaté.

Uschovajte všetky pracie prostriedky a produkty starostlivosti o bielizeň mimo dosahu detí.

Varovanie

Podráždenie očí/pokožky!

Pri kontakte s pokožkou alebo očami môžu pracie prostriedky a prostriedky starostlivosti o bielizeň spôsobiť podráždenie.

Všetky pracie prostriedky a produktystarostlivosti o bielizeň uschovajte mimo dosahu detí.

Varovanie

Nebezpečenstvo poranenia!

Pri praní pri vysokých teplotách sa sklo dvierok práčky zahreje. Nenechajte deti dotýkať sa horúcich dvierok.

Ochrana životného prostredia

Obal / starý spotrebič



Obal ekologicky zlikvidujte.









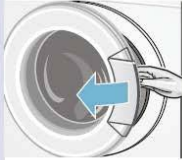
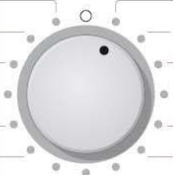
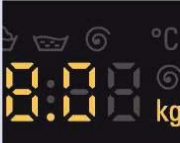

Tento spotrebič je označený v súlade s Európskou smernicou 2012/19/EÚ o elektrických a elektronických starých spotrebičoch (WEEE).

Smernica udáva rámec pre spätný odber a recykláciu starých spotrebičov v rámci celej EÚ.

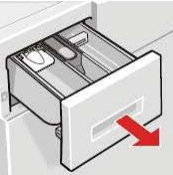
Tipy pre úsporu

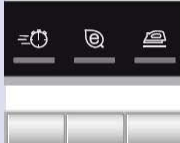
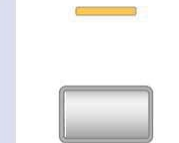
- Vždy využite maximálnu kapacitu spotrebiča pre daný program. Prehľad programov ~ *Strana 13*
- Bežne znečistenú bielizeň nepredpierajte.
- Pri praní ľahko a bežne znečistenej bielizne šetrite energiou a pracími prostriedkami. ~ *Strana 12*
- **Režim úspory energie:** Displej po niekoľkých minútach zhasne a rozsvieti sa kontrolka **Start/Reload** (Opätovné plnenie). Na opätovnú aktiváciu displeja stlačte ľubovoľné tlačidlo. Režim úspory energie nie je aktívny v priebehu programu.
- Ak bielizeň následne sušíte v sušičke, zvolte rýchlosť otáčok podľa odporúčaní výrobcu sušičky.

Základné pokyny v skratke

1				
	Zapojte sieťovú zástrčku.	Otvorte prívod vody.	Roztriedte bielizeň.	Otvorte dverka.
2				
	Zvoľte program, napr. Bavlna .	Sledujte maximálnu hmotnosť plnenia na displeji.	Vložte bielizeň .	Zatvorte dverka. práčky.
3				
	Pridajte prací prostriedok.	V prípade potreby zmeňte predvolené nastavenie	V prípade potreby zvoľte doplnkové funkcie.	Spustite program.
4				
	Koniec programu	Otvorte dverka práčky a vyberte bielizeň.	Volič programov nastavte na O	Zatvorte prívod vody (pre modely bez funkcie Aqua-Stop).

Popis spotrebiča

Práčka

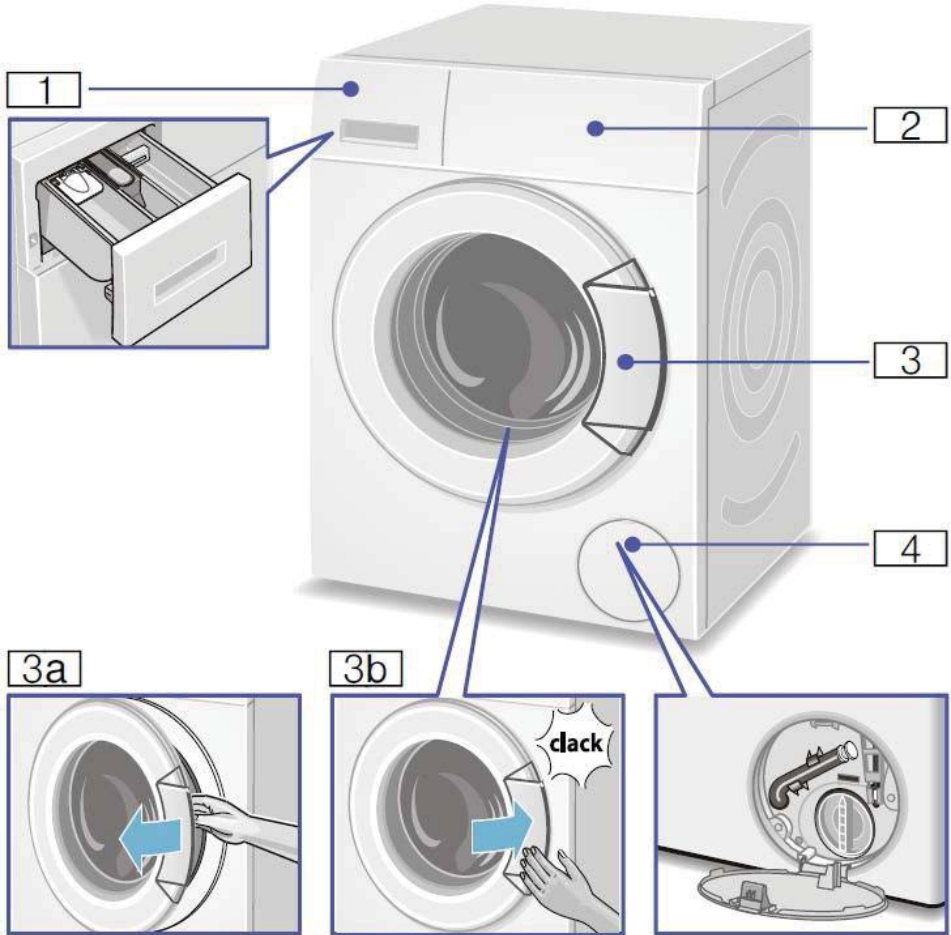

1: Nádržka na prací prostriedok ~ Strana 18

2: Kontrolky / prvky displeja

3: Pniace dvierka práčky s otváracou klapkou

3a: Otvorenie dvierok práčky

3b: Zavretie dvierok

4: Servisná klapka

Ovládací panel

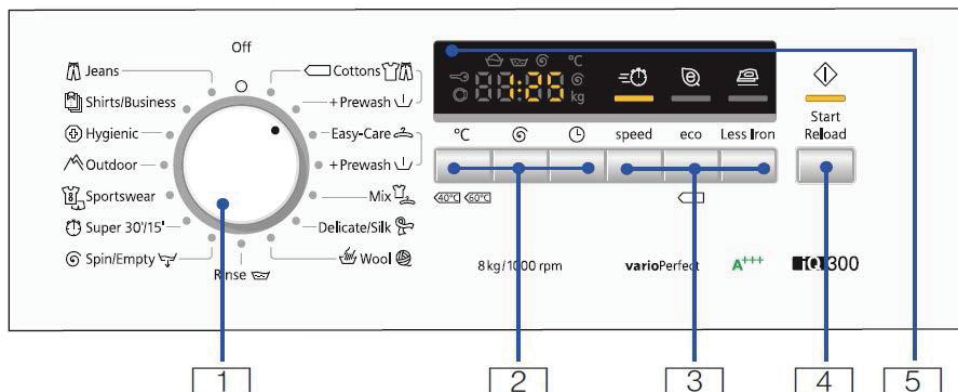

- 1: Volič programov na výber programu a vypnutie a zapnutie spotrebiča
- 2: **Rýchlosť otáčok**, **Ready in (Odložený štart)** na zmenu predvoleného nastavenia programu
- 3: **Rýchlosť**, **eco**, **Ochrana pred pokrčením** nastavenie doplnkových programov
- 4: **Start/Reload (opätovné plnenie)** na spustenie, prerušenie (pridanie bielizne) a zrušenie programu
- 5: Displej na nastavenie a informácie

Displej

Nastavenie pre vybraný program		
Studená - 90 °C	Teplota	Studená
---...1000	Rýchlosť otáčok	V ot./min. (počet otáčok za minútu); --- = Rinse hold (Stop plákania) (bez záverečného odstredenia)
1:30	Dĺžka programu	Závisí od vybraného programu v h:min (hodiny:minúty)
1 - 24 h	Ready in (Odložený štart)	Program skončí po... h (h = hodinách)
8,0 kg	Max. náplň	

Ukazovateľ stavu pre priebeh programu:

- Koniec: Pranie, plákание, odstredovanie, dĺžka programu alebo koniec
- : Otvorenie dvierok práčky, pridanie bielizne
- : Detská poistka

Bielizeň

Príprava bielizne

Pozor!

Poškodenie spotrebiča/textilii

Cudzíe predmety (napr. mince, kancelárske spony, ihly, kince) môžu poškodiť bielizeň alebo súčasti spotrebiča.

Preto dbajte pri príprave bielizne na nasledujúce pokyny:

- Vyprázdniť vrecká.

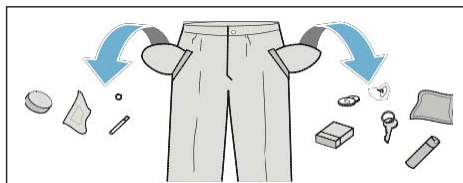

- Odstráňte kovové predmety (svorky atď.).
- Perte jemnú bielizeň v špeciálnom vaku (pančuchy, podprsenky s kosticou atď.).
- Zatvorte zipsy, zapnite gombíky bielizne.
- Odstráňte piesok z vreciek a spoza golierov.
- Odstráňte kovové časti závesov alebo ich umiestnite do špeciálneho vaku.

Triedenie bielizne











Roztriedte bielizeň podľa pokynov na údržbu a pokynov výrobcu na etiketách odevov:

- Typ látky/vláknna
- Farba

Upozornenie: Bielizeň môže púšťať farbu alebo sa nemusí správne vyprať. Perte farebnú a bielu bielizeň oddelene. Pri prvom praní perte bielizeň výrazných farieb oddelene.

- Znečistenie
Perte podobne znečistenú bielizeň spoločne.

Príklady k typu znečistenia nájdete na → *Strane 12*

- **Ľahké:** nepredpierajte, v prípade potreby zvolte funkciu  Rýchlosť
- **Normálne**
- **Ťažké:** Vložte do práčky menej bielizne, zvolte program s predpraním
- **Škvrny:** Odstráňte/predperte škvrny skôr, ako zaschnú. Najprv jemne pretrite mydlovou vodou, nedrhňte. Potom vyberte vhodný program a vyperte. Odolné alebo zaschnuté škvrny je možné niekedy odstrániť iba opätovným práním.
- Symboly na etiketách odevov
Čísla pri symboloch označujú maximálnu teplotu, pri ktorej je možné odevy prať.
 - : Vhodné pre bežný priebeh prania; napr. program  **Bavlna**
 - : Je vyžadovaný jemný prací proces; napr. program  **Nekřivá bielizeň (Easy-Care)**
 - : Je vyžadovaný veľmi jemný prací proces; napr. program  **Jemná bielizeň / Hodváb**
 - : Vhodné na pranie v rukách; napr. program  **Vlna**
 - : Bielizeň nie je vhodná na pranie v automatickej práčke.



Prací prostriedok

Výber vhodného pracieho prostriedku

Pokyny na etikete odevu sú zásadné pre výber vhodného pracieho prostriedku, teploty a ošetrovania bielizne. → Pozrite taktiež www.sartex.ch

Na stránkach www.cleanright.eu nájdete ďalšie informácie o pracích prostriedkoch, produktoch starostlivosti o bielizeň a čistiacich prostriedkoch na domáce použitie.

■ Štandardný prostriedok s optickým zjasňovačom

Vhodné pre bielu ľanovú alebo bavlnenú bielizeň pri vysokých teplotách prania Program: Bavlna/ studená - max. 90 °C

■ Prostriedok pre farebnú bielizeň bez bielidla alebo optických zjasňovačov

Vhodné pre farebnú ľanovú alebo bavlnenú bielizeň Program: Bavlna/ studená - max. 60 °C

■ Prostriedok na farebnú/jemnú bielizeň bez optických zjasňovačov

Vhodné pre farebnú bielizeň z materiálov s jednoduchou údržbou, syntetických vlákien Program: Jednoduchá údržba/studená - max. 60 °C

■ Prostriedok pre jemnú bielizeň

Vhodné pre jemnú bielizeň, hodváb alebo viskózu Program: Jemná bielizeň/Silk/ studená - max. 40 °C

■ Prostriedok na vlnenú bielizeň

Vhodné pre vlnu Program vlna/ studená - max. 40 °C

Úspora energie a prostriedku



















Pri ľahko a bežne znečistenej bielizni môžete ušetriť za energiu (nižšia teplota prania) a prací prostriedok.

















Úspora	Znečistenie/poznámka
Znížená teplota a množstvo pracieho prostriedku podľa odporúčaného dávkovania	<p>Ľahké</p> <p>Bez viditeľnej špiny a škvŕn. Oblečenie je napáchnuté, napr.:</p> <ul style="list-style-type: none"> Ľahké letné/športové oblečenie (nosené niekoľko hodín) Tričká, košele, blúzky (nosené až jeden deň)
	<p>Normálne</p> <p>Viditeľná špina a niekoľko ľahkých škvŕn, napr.:</p> <ul style="list-style-type: none"> Tričká, košele, blúzky (prepotené, nosené niekoľkokrát) Uteráky, posteľná bielizeň (používaná až jeden týždeň)
	<p>Ťažké</p> <p>Jasne viditeľná špina a/alebo škvŕny, napr. utierky, detská bielizeň, pracovné odevy</p>
Teplota podľa etikety odevu a množstva odporúčaného prostriedku	













Upozornenie: Pri odmeriavaní všetkých pracích prostriedkov / produktov starostlivosti o bielizeň a čistiacich prostriedkov dbajte, prosím, na odporúčania a informácie od výrobcu. → *Strana 18*

Prehľad programov

Programy na voliči programov

Program / druh bielizne / informácie	Nastavenia
<p>Názov programu</p> <p>Stručné vysvetlenie priebehu programu a vhodné druhy textílií pre tento program.</p>	<p>Max. náplň;</p> <p>* Nižšia hmotnosť náplne pre nastavenie G Speed</p> <p>Nastaviteľná teplota</p> <p>Voliteľná rýchlosť otáčok;</p> <p>** Max. rýchlosť otáčok, závisí od modelu</p> <p>Možné nastavenia</p>
<p>Bavlna </p> <p>Namáhané textílie, tepelne odolné bavlnené alebo ľanové textílie</p> <p>Bavlna + Predpranie: Program s predpraním; rozdeľte prací prostriedok do nádržíek I a II</p> <p>Upozornenie: Nastavenia Speed je vhodné ako rýchly program pre mierne znečistenú bielizeň</p>	<p>programu Max. 8 kg/5* kg</p> <p>Studená - 90 °C</p> <p>--- ... 1000** ot./min</p> <p>  </p>
<p>Easy-Care (Nekrčivá bielizeň) </p> <p>Textílie zo syntetických alebo zmesových materiálov. Jednoduchá údržba + Predpranie: Program s predpraním; rozdeľte prací prostriedok do nádržíek I a II</p>	<p>Max. 4 kg</p> <p>Studená - 60 °C</p> <p>--- ... 1000 ot./min</p> <p>  </p>
<p>Mix </p> <p>Zmes bavlnených a syntetických textílií.</p>	<p>Max. 3,5 kg</p> <p>Studená - 40 °C</p> <p>--- ... 1000** ot./min</p> <p>  </p>
<p>Jemná bielizeň / Hodváb </p> <p>Pre jemné textílie, napr. hodváb, satén, syntetické alebo zmesové textílie (napr. hodvábne blúzky, šatky)</p> <p>Upozornenie: Použite prípravok vhodný na pranie jemnej bielizne a hodvábu.</p>	<p>Max. 2 kg</p> <p>Studená - 40 °C</p> <p>--- ... 800 ot./min</p> <p>  </p>

Program / druh bielizne / informácie	Nastavenia
Vlna   Vlnené alebo zmesové textílie na ručné pranie a na pranie v práčke; Obzvlášť šetrný prací program zabraňujúci zrazeniu bielizne, s dlhšími prestávkami v programe (namáčanie odevov v pracom roztoku). Upozornenie <ul style="list-style-type: none"> ■ Vlna je živočíšneho pôvodu, napr.: angora, alpaka, lama, ovčia vlna. ■ Použite prípravok vhodný na pranie vlnených textílií 	Max. 2 kg Studená - 40°C --- ... 800 ot./min -
Plákanie  Extra plákanie s odstred'ovaním	Max. 8 kg - --- ... 1000** ot./min 
 Odstred'ovanie/Odčerpanie  Extra odstred'ovanie s voliteľnou rýchlosťou Ak požadujete iba cyklus „Odčerpanie“, nastavte rýchlosť otáčok na ---.	Max. 8 kg - --- ... 1000** ot./min 
Super rýchly 30'/15'  Extra krátky program trvajúci 30/15 minút, vhodný pre malé množstvo ľahko znečistenej bielizne	Max. 3,5 kg/2 kg Studená- 40 °C --- ... 1000 ot./min -
Sportswear/Športové oblečenie  Textílie z mikrovlákien pre šport a voľný čas. Upozornenie <ul style="list-style-type: none"> ■ Na túto bielizeň sa nesmie používať aviváž. ■ Pred práním vyčistite dôkladne nádržku na prípravok (všetky jej časti) kvôli odstráneniu zvyšku aviváže. 	Max. 2 kg Studená - 40 °C --- ... 800 ot./min   
Outdoor  Vodovzdorné a outdoorové oblečenie s membránou a textílie odpudzujúce vodu Upozornenie <ul style="list-style-type: none"> ■ Použite špeciálny prípravok vhodný na pranie v práčke; pridajte správne množstvo prípravku do nádržky II v súlade s pokynmi výrobcu. ■ Na túto bielizeň sa nesmie používať aviváž. ■ Pred práním vyčistite dôkladne nádržku na prípravok (všetky jej časti) kvôli odstráneniu zvyšku aviváže. 	Max. 2 kg Studená - 40 °C --- ... 800 ot./min   

Program / druh bielizne / informácie	Nastavenia
Hygiena  Namáhané textilie.	Max. 7,5 kg/5* kg
Upozornenie: Pre veľmi citlivú pokožku, predĺžený cyklus prania s vyššou hladinou vody, dodatočný cyklus plákania.	Studená - 60 °C
	--- ... 1000**
	  
Košele/ Blúzky  Nežehlené košele/blúzky z bavlny, ľanu, syntetických alebo zmesových vlákien.	Max. 2 kg
Upozornenie: Na pranie jemných/hodvábnych košiel/blúzok využite program Jemná/hodváb	Studená - 60 °C
	--- ... 800 ot./min
	  
Jeans / Džínsy  Tmavé bavlnené textilie a tmavé textilie s jednoduchou údržbou. Bielizeň pred praním obráťte naruby.	Max. 3,5 kg
	Studená- 40 °C
	--- ... 1000
	  

Škrobenie

Upozornenie: Nepoužívajte aviváž na bielizeň určenú na škrobenie.

Škrobenie je možné pri všetkých pracích programoch, ak je na škrobenie použitý tekutý prostriedok. Podľa inštrukcií výrobcu nalejte prostriedok na škrobenie do nádržky M (V prípade potreby nádržku dopredu vyčistite).

Farbenie/Bielenie

Farbite iba množstvo určené pre domácnosť. Soľ môže poškodiť kovové časti spotrebiča. Dbajte na návod výrobcu farbív

Nepoužívajte práčku na bielenie bielizne.

Namáčanie

1. Nalejte prostriedok na namáčanie do oddelenia nádržky II v súlade s pokynmi výrobcu.
2. Nastavte volič programov na program **Bavlna 30 °C**.
3. Stlačte **Štart/Opätovné plnenie**.

4. Približne po 10 minútach stlačte opäť tlačidlo **Štart / Opätovné plnenie** .
5. Po uplynutí požadovaného času namáčania znovu stlačte tlačidlo **Štart/Opätovné plnenie** na dokončenie alebo zmenu programu.

Upozornenie

- Plňte práčku bielizňou rovnakých farieb.
- Nie je potrebné použiť žiadny ďalší prací prostriedok; namáčací roztok sa použije na pranie.

P+ Predvolené nastavenie

Teplota, rýchlosť otáčok a dĺžka programu („Odložený štart“) pre všetky programy je prednastavená vo výrobnjej továrni.

Nastavenie sa zobrazí na displeji po vybraní programu.

Môžete zmeniť predvolené nastavenie nasledujúcim spôsobom.

Teplota

V závislosti od priebehu programu môžete zmeniť prednastavenú teplotu (v °C) pred a v priebehu programu.

Teplotu zmeňte opakovaným stlačením príslušného tlačidla, pokiaľ sa na displeji nezobrazí požadované nastavenie.

Maximálna nastaviteľná teplota závisí od vybraného programu.

Prehľad programov ~ Strana 13

Rýchlosť otáčok

V závislosti od priebehu programu môžete zmeniť rýchlosť otáčok (v ot./min., počet otáčok za minútu) pred a v priebehu programu.

Počet otáčok zmeňte opakovaným stlačením príslušného tlačidla, pokiaľ sa na displeji nezobrazí požadované nastavenie.

Nastavenie --- : Stop plákania = bez záverečného odstredovania, bielizeň zostáva vo vode po skončení režimu plákania.

Môžete zvoliť funkciu „Stop plákania“, aby ste zabránili pokrčeniu bielizne, ak nebude bielizeň vybratá z práčky ihneď po skočení programu.

Maximálna nastaviteľná rýchlosť závisí od vybraného programu a modelu spotrebiča.

Prehľad programov → Strana 13

Ready in (Odložený štart)

Po zvolení programu sa na displeji zobrazí dĺžka trvania príslušného programu.

Dĺžka trvania programu sa automaticky upraví počas chodu. Zmeny predvoleného nastavenia alebo nastavenia programu zároveň zmenia dĺžku trvania programu.

Pred spustením programu ( „Odložený štart“) je možné navoliť jeho ukončenie v hodinových úsekoch (h = hodiny) do max. hodnoty 24 hodín.



Na nastavenie opakovane stlačte príslušné tlačidlo, pokiaľ sa na displeji nezobrazí požadované nastavenie.

Upozornenie: Dĺžka trvania programu je zahrnutá v čase vybraného programu „Odložený štart“.

Po spustení programu je zobrazený navolený čas, napr. **8 h**, a prebieha odpočet k začiatku programu. Potom sa zobrazí dĺžka trvania programu, napr. **2:30** (hodiny:minúty).



Zmena prednastaveného času:

Po spustení programu je možné zmeniť nastavený čas nasledujúcim spôsobom:

1. Stlačte **Štart/Opätovné plnenie** 
2. Stlačte opakovane tlačidlo  „**Odložený štart**“, pokiaľ sa nezobrazí na displeji požadovaný počet hodín.
3. Stlačte tlačidlo **Štart/ Opätovné plnenie**. 

Pridávanie bielizne pri odpočte nastaveného času:

1. Stlačte **Štart /Opätovné plnenie** 

2. Na displeji sa rozsvietia symboly **YES (ÁNO)** a . Je možné otvoriť dvierka a pridať bielizeň.
3. Zatvorte dvierka práčky.
4. Stlačte tlačidlo **Štart**/ Opätovné plnenie . Prebieha odpočet nastaveného času.

P+ Nastavenie doplnkových programov

speed (Rýchlosť)

Pre kratší čas prania s porovnateľným výsledkom ako pri štandardnom programe prania.

Upozornenie: Neprekračujte maximálnu hmotnosť bielizne.

Prehľad programov ~ *Strana 13*

eco

Na úsporu energie s porovnateľným výsledkom ako pri štandardnom programe prania.

Lessiron (Ochrana pred pokrčením)

Špeciálna sekvencia otáčok s následným načuchraním bielizne. Šetrné záverečné odstreďovanie – zvyšková vlhkosť bielizne sa tak jemne zvýši.

Obsluha spotrebiča

Príprava práčky

Upozornenie: Práčka musí byť správne nainštalovaná a zapojená.

Pozrite → *Strana 31*

1. Zapojte sieťovú zástrčku.
2. Otvorte prívod vody.
3. Otvorte dvierka.
4. Skontrolujte, či je voda z bubna úplne vypustená. V prípade potreby ju vypustite..

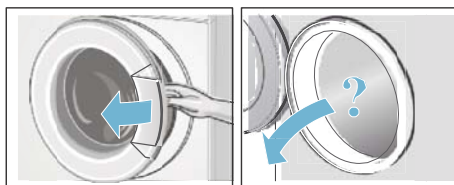

Voľba programu / zapnutie spotrebiča

Upozornenie: Pred nastavením programu treba deaktivovať detskú poistku.

→ *Strana 20*

Pomocou voliča programov vyberte požadovaný program. Voličom je možné otáčať v oboch smeroch. Práčka je zapnutá.

Nasledujúce údaje sú postupne zobrazované na displeji v priebehu vybraného programu:

- Dĺžka programu,
- Prednastavená teplota,
- Prednastavený počet otáčok a
- Maximálna náplň.

Zmena predvoleného nastavenia programu

Môžete použiť predvolené nastavenie programu alebo ho zmeniť.

Program zmeňte opakovaným stlačením príslušného tlačidla, pokým sa na displeji nezobrazí požadované nastavenie.

Nastavenia sú aktívne a netreba ich potvrdiť.

Ak je prístroj vypnutý, nie sú nastavenia uložené.

Predvolené nastavenie programu

→ *Strana 16*

Prehľad programov zo → *Strany 13*

Výber nastavenia doplnkových programov

Nastavením doplnkových funkcií môžete proces prania lepšie prispôsobiť svojej bielizni.

Nastavenie môže byť vybrané alebo zrušené v závislosti od priebehu programu.

Ak je nastavenie aktívne, rozsvieti sa príslušná kontrolka.

Ak je prístroj vypnutý, nie sú nastavenia uložené.

Doplnkové nastavenia

→ *Strana 17*

Prehľad programov zo

→ *Strany 13*

Vkladanie bielizne

Varovanie

Nebezpečenstvo smrti!

Bielizeň ošetrovaná pomocou prostriedkov obsahujúcich rozpúšťadlá, napr. odstraňovačom škvŕn / čistiacim rozpúšťadlom, môže spôsobiť po vložení do práčky výbuch. Bielizeň pred praním dôkladne vypláčajte.

Upozornenie

- Vložte kusy bielizne rôznych veľkostí. Rôzne veľké kusy bielizne sa lepšie rozmiestnia počas fázy odstreďovania. Jednotlivé veľké kusy bielizne môžu spôsobiť nevyváženú záťaž.
 - Nevkladajte viac bielizne, než stanovuje max. náplň. Preplnenie negatívne ovplyvňuje výsledok prania a spôsobuje pokrčenie bielizne.
1. Rozložte pretriedenú bielizeň a vložte ju do bubna.
 2. Dbajte na to, aby sa bielizeň nezachytila medzi plniace dvierka a gumové tesnenie, a zatvorte dvierka.

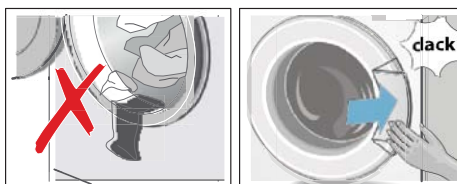

Kontrolka Štart bliká a nastavenia programu sú postupne zobrazované na displeji. Je možné zmeniť nastavenia.

Dávkovanie a pridávanie pracích prostriedkov a produktov starostlivosti o bielizeň

Pozor!

Nebezpečenstvo poškodenia spotrebiča

Pracie prostriedky a produkty starostlivosti o bielizeň (napr. odstraňovače škvŕn, spreje na bielizeň atď.) môžu poškodiť povrch spotrebiča.

Zabráňte styku týchto prostriedkov s povrchom spotrebiča. Akýkoľvek zvyšok týchto prípravkov odstráňte pomocou vlhkej handričky.

Dávkovanie

Dávkujte pracie prostriedky a produkty starostlivosti o bielizeň podľa:

- tvrdosti vody; informujte sa u svojho dodávateľa vody,
- pokynov výrobcu na obaloch,
- množstva bielizne,
- znečistenia → *Strana 12.*

Plnenie

Varovanie

Nebezpečenstvo podráždenia pokožky/očí!

Ak sa nádržka počas chodu spotrebiča otvorí, môže dôjsť k vytečeniu pracieho prostriedku a produktu starostlivosti o bielizeň. Otvárajte nádržku opatrne.

Pri styku s pokožkou/očami dôkladne opláchnite.

Pri náhodnom požití vyhľadajte lekársku pomoc.

Upozornenie: Zriedte aviváž vodou, predídete tak upchávaniu.

Vlejte prací prostriedok / prípravok starostlivosti o bielizeň do príslušnej nádržky:

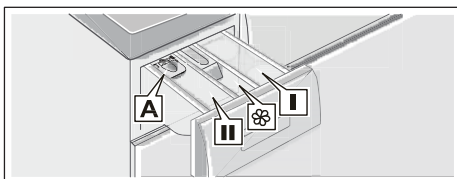

Meracia nádržka **A** Pre tekuté prostriedky

Nádržka **II** Prostriedok na hlavné pranie, zmäkčovadlo vody, bielidlo, odstraňovač škvŕn

Nádržka  Aviváž, škrobiaci prostriedok
Neprekračujte **max.** množstvo

Nádržka **I** Prípravky na predpranie

1. Vysuňte nádržku na pracie prostriedky čo najviac.
2. Vlejte prací prostriedok / produkt starostlivosti o bielizeň.
3. Zatvorte nádržku na pracie prostriedky.

Meracia nádržka* na tekutý prostriedok

*závisí od modelu spotrebiča

Nastavte meraciu nádržku na správne množstvo tekutého prostriedku:

1. Vysuňte nádržku na pracie prostriedky. Stlačte predné tlačidlo na úplné vysunutie nádržky.
2. Posuňte meraciu nádržku dopredu a zaistite ju na mieste.
3. Vsuňte nádržku na pracie prostriedky späť.

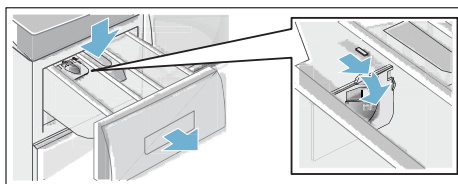

Upozornenie: Nepoužívajte meraciu nádržku pre gélové pracie prostriedky, pre programy s predpraním alebo pre program „Odložený štart“.

Pre modely bez meracej nádržky,
Nalejte tekutý prostriedok do určenej nádržky a vložte do bubna spotrebiča.

Spustenie programu

Stlačte **Štart**/Opätovné plnenie.  Rozsvieti sa kontrolka a program sa spustí.



Displej zobrazuje čas programu Odložený štart  v priebehu programu alebo trvanie a priebeh programu po jeho spustení.

Upozornenie: Ak chcete zabrániť neúmyselnému nastaveniu programu, zapnite funkciu detskej poistky nasledujúcim spôsobom.

Detská poistka

Spotrebič môžete zaistiť pred neúmyselnou manipuláciou s nastavením programov. Aktivujte detskú poistku po spustení programu.

Na **aktiváciu/deaktiváciu** detskej poistky stlačte a podržte tlačidlo **Štart / Opätovné plnenie 5 sekúnd**. Na displeji sa zobrazí symbol .

-  **svieti**: Detská poistka je aktívna.
-  **bliká**: Detská poistka je aktívna a volič programov bol nastavený. Aby ste zabránili ukončeniu programu, nastavte volič programov na počiatočný program. Kontrolka sa znovu rozsvieti.

Upozornenie: Detská poistka môže byť aktivovaná do spustenia ďalšieho programu, a to aj po vypnutí spotrebiča. Potom deaktivujte detskú poistku pred spustením programu a v prípade potreby ju znovu aktivujte po spustení programu.

Pridávanie bielizne



Po spustení programu môže byť bielizeň znovu pridaná alebo vybratá podľa potreby.

Stlačte tlačidlo **Štart / Opätovné plnenie** .

Bliká kontrolka pre **Štart/Opätovné plnenie**  a spotrebič kontroluje, či je možné pridávať bielizeň.

Upozornenie: Nenechávajte dlho otvorené dvierka práčky, aby ste zabránili vytekaniu vody.

Ak sa na displeji zobrazujú:



- **Oba symboly YES (ÁNO)** a , je možné pridanie bielizne.
- Symbol **NO (NIE)**, vyčkajte, než sa rozsvieti **YES (ÁNO)** a . Neotvárajte dvierka, pokiaľ nesvietia obe kontrolky **YES (ÁNO)** a .

- Bliká symbol **NO (NIE)**, nie je možné pridanie bielizne. Ak je v spotrebiči vysoká hladina vody, vysoká teplota alebo sa bubon otáča, zostávajú plniace dvierka z bezpečnostných dôvodov zatvorené a pridávanie bielizne nie je možné.

Na pokračovanie programu stlačte tlačidlo Štart/ Opätovné plnenie . Program automaticky pokračuje.

Zmena programu



Ak ste omylom zvolili zlý program, postupujte nasledujúcim spôsobom:

1. Stlačte **Štart/Opätovné plnenie** .
2. Zvoľte iný program.
3. Stlačte **Štart / Opätovné plnenie** .





Nový program začne od začiatku.

Zrušenie programu

Pre programy pri vysokých teplotách:



1. Stlačte **Štart/Opätovné plnenie** .
2. Pre chladiacu funkciu: Stlačte **Plákание** .
3. Stlačte **Štart/Opätovné plnenie** .

Pre programy pri nízkych teplotách:

1. Stlačte **Štart/Opätovné plnenie** .
2. Stlačte  **Odstredovanie** alebo **Odčerpanie** .
3. Stlačte **Štart/Opätovné plnenie** .

Koniec programu v priebehu funkcie „Stop plákания“

Kontrolka  sa zobrazí na displeji a rozsvieti sa tlačidlo **Štart / Opätovné plnenie**.

Na ukončenie programu nastavte volič programov na  **Odstredovanie/ Odčerpanie** alebo zvoľte rýchlosť otáčok. Potom stlačte tlačidlo **Štart / Opätovné plnenie** .

Vybratie bielizne / vypnutie spotrebiča;

1. Otvorte dverka a vyberte bielizeň.
2. Nastavte volič programov na **Off**. Spotrebič je vypnutý.
3. Zatvorte prívod vody.
Upozornenie: Toto nie je potrebné na modeloch Aqua-Stop.

Upozornenie

- Nenechávajte jednotlivé kusy bielizne v bubne práčky. Pri ďalšom praní by sa mohli zraziť alebo zafarbiť iný kus bielizne.
- Odstráňte predmety z bubna spotrebiča a gumového tesnenia – nebezpečenstvo hrdzavenia.

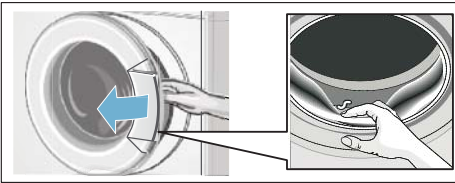

- Nechajte nádržku na pracie prostriedky otvorenú, aby sa mohla vypariť prebytočná voda.
- Vždy vyčkajte na koniec programu; v jeho priebehu môže byť západka dveriek zatvorená. Potom zapnite spotrebič a vyčkajte, než sa západka uvoľní
- Ak došlo k vypnutiu displeja na konci programu, bol aktivovaný režim úspory energie. Na aktiváciu stlačte ľubovoľné tlačidlo.

Senzory

Automatický snímač záťaže

Funkcia automatického snímania záťaže prispôsobí spotrebu vody každému programu v závislosti od typu textílie a záťaže.

Systém detekcie nevyváženej záťaže

Systém detekcie nevyváženej záťaže zistí nerovnováhu pri plnení bielizne a zaisťuje rovnomerné rozloženie bielizne tak, že opakovane spustí a zastaví otáčanie bubna práčky.

Ak je bielizeň rozložená veľmi nerovnomerne, je znížená rýchlosť alebo neprebíha z bezpečnostných dôvodov cyklus otáčok.

Upozornenie: Rozložte veľké a malé kusy odevov rovnomerne v bubne spotrebiča.

→ *Strana 26*

Volt monitor

Automatický systém kontroly napätia odhalí, že napätie dosiahlo príliš vysoké alebo nízke hodnoty. Na displeji bliká kontrolka pre „Odložený štart“.

→ *Strana 10*

Ak je dodávka prúdu opäť stabilná, kontrolka „Odložený štart“ na displeji prestane blikat’.

Ak zníženie napätia predĺži program prania, začne na displeji blikat’ pri symbole pre „Odložený štart“ bodka.

Nastavenie signalizácie

1. Aktivácia režimu na nastavenie hlasitosti signalizácie

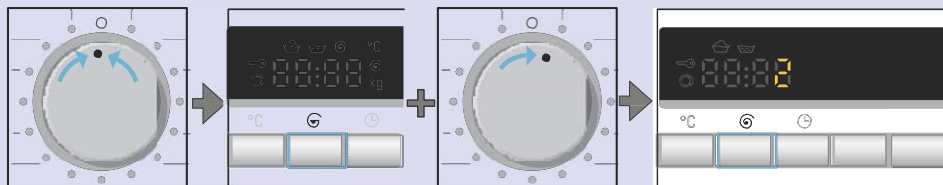

Nastavte volič na O. Stlačte a podržte tlačidlo  a otočte gombíkom o jednu pozíciu doprava. kontrolka

Stlačte a podržte tlačidlo na päť sekúnd, pokým sa nerozsvieti na displeji. Je aktivovaný režim nastavenia.

2. Nastavenie hlasitosti signalizácie tlačidiel (podľa modelu spotrebiča)

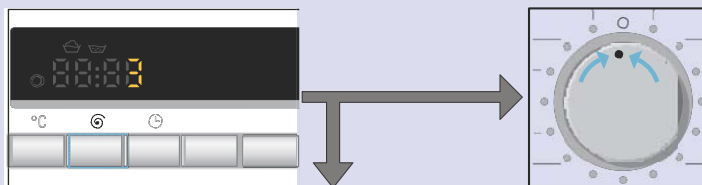

Opakovane stlačte tlačidlo na dosiahnutie požadovanej hlasitosti.

Prejdite ku kroku 3 Nastavte volič na O na vypnutie režimu



3. Nastavenie hlasitosti informačnej signalizácie

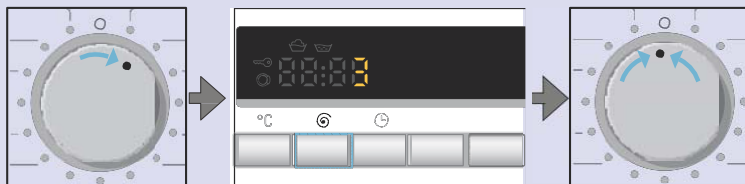

Otočte gombíkom o jednu pozíciu doprava.

Opakovane stlačte tlačidlo na dosiahnutie požadovanej hlasitosti.

Nastavte volič na O na vypnutie režimu nastavenia hlasitosti.



Čistenie a údržba

⚠ Varovanie

Nebezpečenstvo smrti!

Pri dotýkaní sa častí pod prúdom môže dôjsť k úrazu elektrickým prúdom. Vypnite spotrebič a vyťahnite sieťovú zástrčku.

⚠ Varovanie

Nebezpečenstvo otravy!

Čistiace prostriedky na báze rozpúšťadla, napr. čistiace rozpúšťadlá, môžu v spotrebiči zanechať toxické výpary.

Nepoužívajte čistiace prostriedky na báze rozpúšťadla.

Pozor!

Nebezpečenstvo poškodenia spotrebiča

Čistiace prostriedky na báze rozpúšťadla, napr. čistiace rozpúšťadlá, môžu poškodiť povrch a súčiastky spotrebiča.

Nepoužívajte čistiace prostriedky na báze rozpúšťadla.

Kryt spotrebiča / Ovládací panel

- Očistite kryt spotrebiča a ovládací panel jemnou vlhkou handričkou.
- Okamžite odstráňte zvyšky pracích a čistiacich prostriedkov.
- Nečistite spotrebič vodným lúčom.

Bubon

Používajte čistiace prostriedky bez chlóru, nepoužívajte sklenú vatu.

Odstránenie vodného kameňa

Odstránenie vodného kameňa by nemalo byť potrebné pri správnom dávkovaní pracích prostriedkov. Ak napriek tomu dôjde k jeho vzniku, dbajte na pokyny výrobcu

prostriedku na odstránenie vodného kameňa.

Tieto prostriedky je možné kúpiť v zákazníckom servise.

Nádržka a kryt na prací prostriedok

Ak nádržka obsahuje zvyšky pracích prostriedkov alebo aviváže:

1. Vysuňte nádržku a úplne ju vyberte.
2. Vyberte západku: pomocou prstov ju stlačte smerom hore.

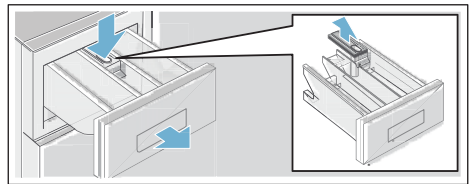

3. Vyčistite, utrite a vysušte zásobník dávkovača a západku nádržky.
4. Pripojte späť západku (pritlačte cylinder na vodiaci čap).
5. Zasuňte nádržku späť.

Upozornenie: Nechajte nádržku otvorenú kvôli vyparovaniu vody.

Porucha čerpadla pracieho roztoku

⚠ Varovanie **Nebezpečenstvo oparenia!**

Voda v práčke je pri praní pri vysokých teplotách horúca. Pri manipulácii s horúcou vodou môže dôjsť k opareniu. Nechajte vodu vychladnúť.

1. Zatvorte prívod vody, aby nepretekala ďalšia voda, a uistite sa, že voda odteká pomocou čerpadla pracieho roztoku.

2. Vypnite spotrebič. Odpojte sieťovú zástrčku.
3. Otvorte a odstráňte servisnú klapku.

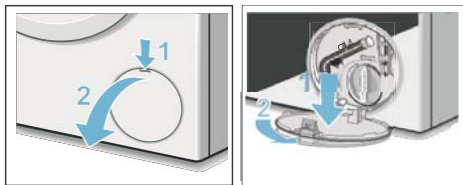

4. Vyberte odtokovú hadicuz držiaku. Odstráňte kryt klapky a vypustite vodu do pripravenej nádoby. Nasadte späť kryt a pripojte odtokovú hadicu k držiaku.

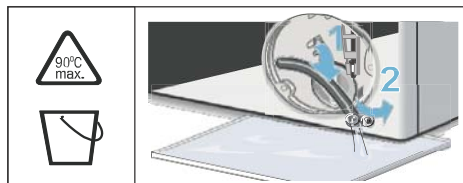

5. Opatrne odstráňte kryt čerpadla, zvyšková voda môže vytečť. Vyčistite vnútornú časť, závit krytu čerpadla, teleso čerpadla. Obežné koleso čerpadla musí byť voľné kvôli rotácii. Priskrutkujte späť kryt čerpadla. Držadlo by malo byť vo vertikálnej polohe.

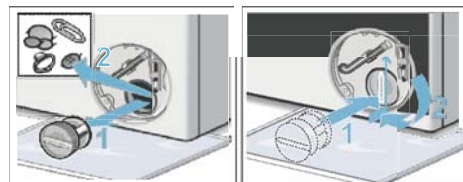

6. Umiestnite späť servisnú klapku, zacvaknite ju a zatvorte.

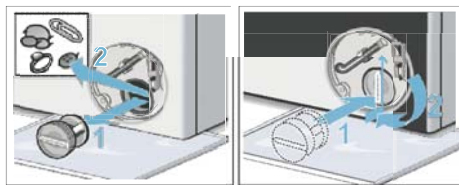

Upozornenie: Predídete vyliatu prostriedku do odpadu počas ďalšieho prania:

Napustite 1 liter vody do nádrčky s označením II a spustíte program

Odčerpánie .

Zapchatie odtokovej hadice na sífóne

1. Vypnite spotrebič. Odpojte sieťovú zástrčku.
2. Uvoľnite sponu hadice a opatrne odstráňte odtokovú hadicu. Môže dôjsť k odtoku prebytočnej vody.
3. Vyčistite čap sífónu a odtokovú hadicu.

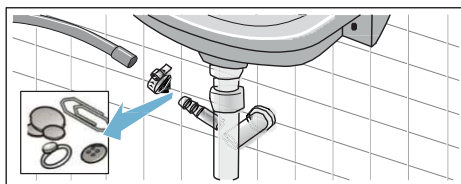

4. Znovu pripojte odtokovú hadicu a zaistite ju sponou.

Zapchatý filter prítokovej hadice

Najprv znížte tlak v prívodovej hadici:

1. Zatvorte prívod vody.
2. Zvoľte ľubovoľný program (s výnimkou Plákanie/**Odštedrovanie** alebo programu **Odčerpánie**).
3. Stlačte **Štart**/Opätovné plnenie!. Nechajte program bežať 40 sekúnd.
4. Nastavte volič programov na **Off**. Odpojte sieťovú zástrčku.
5. Vyčistite filter prívodu vody:

Odpojte hadicu od prívodu vody.
Vyčistite filter malou kefkou.

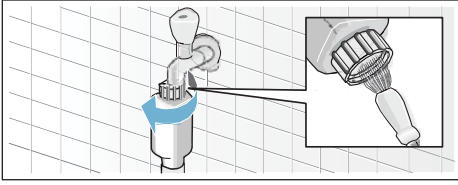

6. Vyčistite filter v zadnej časti spotrebiča (pre modely Standard a Aqua-Secure):

Odpojte hadicu od zadnej časti spotrebiča. Kliešťami vyberte filter a vyčistite ho.

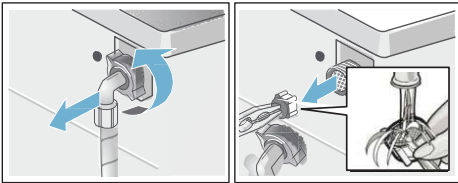

7. Pripojte hadicu a skontrolujte, či nepreteká.

Ak je to možné, nechajte vodu vychladnúť.

⚠ Varovanie **Nebezpečenstvo úrazu!**

Ak siahnete do rotujúceho bubna spotrebiča, môžete si spôsobiť poranenie rúk. Nedotýkajte sa rotujúceho bubna. Počkejte, až sa prestane otáčať.

Pozor! **Poškodenie vodou**

Vytekajúca voda môže spôsobiť poškodenie. Neotvárajte dverka, ak stále vidíte cez sklo vodu.

1. Vypnite spotrebič. Vytiahnite sieťovú zástrčku.
2. Vypustite prací roztok.
3. Pomocou nástroje uvoľnite núdzové blokovanie.
Dverka je možné následne otvoriť.

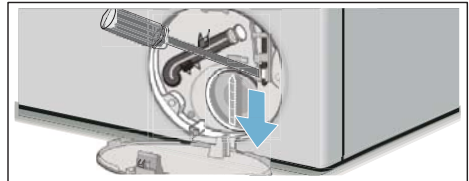

? Čo robiť, keď...

Núdzové otvorenie





Napr. v prípade výpadku prúdu

Program bude pokračovať po obnovení napájania. Ak je stále nutné bielizeň vybrať, je možné dverka otvoriť nasledujúcim spôsobom:

⚠ Varovanie **Nebezpečenstvo oparenia!**





Pri praní pri vysokých teplotách môže dôjsť pri kontakte pracieho roztoku a bielizne s pokožkou k opareniu.

Informácie na displeji

Zobrazenie	Príčina/náprava
YES (ÁNO)	Dvierka práčky sú odblokované. Je možné pridať bielizeň.
NO (NIE)	<ul style="list-style-type: none"> Teplota je príliš vysoká. Vyčkajte na zníženie teploty. Hladina vody je príliš vysoko. Nie je možné pridať bielizeň. V prípade nutnosti okamžite zatvorte dvierka práčky. Na pokračovanie programu stlačte Štart/ Opätovné plnenie. 
Bliká kontrolka 	<ul style="list-style-type: none"> Mohlo dôjsť k zachyteniu bielizne. Otvorte a zatvorte dvierka práčky a stlačte Štart / Opätovné plnenie.  V nutnom prípade zatvorte dvierka práčky alebo vyberte bielizeň a potom ich zatvorte. V nutnom prípade vypnite a zapnite spotrebič; nastavte program a vykonajte vlastné nastavenie; spustite program.
E:17	<ul style="list-style-type: none"> Otvorte prívod vody na maximum. Prítoková hadica je poškodená/zapchatá. Tlak vody je príliš nízky. Vyčistite filter.
E:18	<ul style="list-style-type: none"> Čerpadlo pracieho roztoku je zapchaté. Vyčistite čerpadlo pracieho roztoku
E:23	<ul style="list-style-type: none"> Odtoková hadica je zapchatá. Vyčistite odtokovú hadicu na sifóne. Voda vo vaničke naspodku prístroja, spotrebič preteká. Volajte popredajný servis.
	Je aktivovaná detská poistka; deaktivovať:
 bliká	Príliš veľa peny, je spustený cyklus plákania.
:	Sieťové napätie je príliš nízke.
.	Podpätie pri programe prania. Dĺžka programu je predĺžená.
Iné zobrazenia	Vypnite spotrebič, vyčkajte päť sekúnd a potom ho znovu zapnite. Ak sa zobrazenie objaví znovu, volajte popredajný servis.

Čo robiť, keď...

Poruchy	Príčina/náprava
Vyteká voda.	<ul style="list-style-type: none"> Správne pripevnite/nahradte odtokovú hadicu. Dotiahnite skrutkový spoj prítokovej hadice.
Žiadny prívod vody. Chýba prací prostriedok	<ul style="list-style-type: none"> Zvolili ste Štart / Opätovné plnenie? Je otvorený prívod vody? Je zapchatý filter? Vyčistite filter. Je zlomená alebo zapchatá prívodová hadica?
Nie je možné otvoriť dvierka	<ul style="list-style-type: none"> Bezpečnostná funkcia je aktívna. Program sa <ul style="list-style-type: none"> Je aktívny program – – – (Stop plákania = bez záverečného odstreďovania) Je možné dvierka otvoriť iba núdzovým odblokovaním?

Poruchy	Príčina/náprava
Program sanespuští	<ul style="list-style-type: none"> ■ Bol zapnutý Štart / Opätovné plnenie alebo „Odložený štart“? <ul style="list-style-type: none"> ■ Sú dvierka práčky zavreté? ■  Je aktívna detská poistka? Deaktivujte:
Prací roztok nie je vyčerpaný.	<ul style="list-style-type: none"> ■ Je vybrané – –  (Stop plákania = bez záverečného odstredovania) ■ Vyčistite čerpadlo pracieho roztoku ■ Vyčistite odtokovú rúru alebo odtokovú hadicu.
Vodu v bubne nevidieť.	Nejde o poruchu – voda je mimo oblasti viditeľnosti.
Výsledok žmýkania nie je uspokojivý. Bielizeň je príliš vlhká/mokrá	<ul style="list-style-type: none"> ■ Nejde o poruchu – systém detekcie nevyváženej záťaže, pretože je bielizeň nerovnomerne rozložená. Rozložte v bubne malé a veľké kusy odevov rovnomerne. ■ Je aktívna Ochrana pred pokrčením (závisí od modelu)? <ul style="list-style-type: none"> ■ Nie sú zvolené príliš nízke otáčky?
Odstredovanie sa niekoľkokrát zastavilo.	Nejde o poruchu – detekcia nevyváženej záťaže upravuje rozloženie bielizne v práčke.
Priebeh programu je dlhší než obvykle.	<ul style="list-style-type: none"> ■ Nejde o poruchu – detekcia nevyváženej záťaže upravuje nerovnováhu opätovným rozložením bielizne. ■ Nejde o poruchu – systém detekcie peny je aktívny – dodatočný cyklus plákania.
Dĺžka programu sav priebehu cyklu zmenila	Nejde o poruchu – dĺžka trvania je optimálne upravená pre pranie. Môže dôjsť k zmenám zobrazenia v dobe trvania programu.
Zvyšková voda v nádržke pre starostlivosť o bielizeň	<ul style="list-style-type: none"> ■ Nejde o poruchu – účinok produktu starostlivosti o bielizeň nie je nijako ovplyvnený ■ V prípade potreby vyčistite západku nádržky.
Vznik zápachu v práčke	Spustíte program Bavlna 90 °C bez bielizne. Použite štandardný prací prostriedok.
Na displeji svieti  Môže dôjsť k úniku peny z nádržky na prací prostriedok	<p>Je použité príliš veľa pracieho prostriedku?</p> <ul style="list-style-type: none"> ■ Zmiešajte 1 polievkovú lyžicu aviváže s ½ litrom vody a nalejte do nádržky II (nie je možné použiť pre outdoor, športové oblečenie alebo perím plnené textílie) <p>Zredukujte dávkovanie pracieho prostriedku pre ďalší cyklus.</p>
Intenzívny hluk, a pohyb počas odstredovania.	<ul style="list-style-type: none"> ■ Je spotrebič postavený rovno? Vyrovajte spotrebič. ■ Sú nožičky spotrebiča zaistené? Zaisťte nožičky spotrebiča. ■ Sú odstránené prepravné poistky? Odstráňte prepravné poistky.
Displej/ kontrolky nefungujú počas chodu spotrebiča.	<ul style="list-style-type: none"> ■ Výpadok prúdu? ■ Vyhodené poistky? Nahodte znovu poistky alebo ich vymeňte. ■ Ak dôjde k poruche opakovane, volajte zákaznícky servis.
Zvyšky pracieho prostriedku na bielizni.	<ul style="list-style-type: none"> ■ Bezfosfátové pracie prostriedky obsahujú občas vo vode nerozpustné zvyšky. ■ Zvoľte program Plákание  alebo po vypraní vyčistite bielizeň.

Poruchy	Príčina/náprava
NO (NIE) sa zobrazí na displeji v režime dvierka opätovného plnenia	<ul style="list-style-type: none"> Hladina vody je príliš vysoká. Nie je možné pridať bielizeň. V prípade nutnosti okamžite zatvorte dvierka práčky.
YES (ÁNO) sa zobrazí na displeji v režime opätovného plnenia.	<p>Na pokračovanie behu programu stlačte Štart/ Opätovné plnenie. </p> <p>Dvierka práčky sú odblokované. Je možné pridať bielizeň.</p>
Bliká dvojbodka pri kontrolke pre „Odložený štart“	Sieťové napätie je príliš nízke.
Na displeji bliká bodka (.).	Podpätie spôsobilo predĺženie pracieho programu.
<p>Ak nedokážete odstrániť poruchu sami (po vypnutí a zapnutí spotrebiča) alebo je vyžadovaná oprava:</p> <ul style="list-style-type: none"> Nastavte volič programov na Off. Spotrebič je vypnutý. Odpojte sieťovú zástrčku. Zatvorte prívod vody, zavolajte popredajný servis. 	

Popredajný servis

Ak nemôžete poruchu odstrániť sami, nazrite do sekcie Čo robiť, keď... → *strana 25*. Kontaktujte, prosím, náš popredajný servis – pozrite titulnú stranu návodu.

Vždy hľadáme vhodné riešenie a snažíme sa obmedziť zbytočné návštevy technikov.

Uvedte, prosím, popredajnému servisu číslo výrobku (E-Nr.) a výrobné číslo spotrebiča (FD).

E-Nr. _____	FD _____
-------------	----------

Číslo výrobku	Výrobné číslo
---------------	---------------

Tieto informácie môžete nájsť na: vnútornej strane dvierok */ otvorenej servisnej klapke * a na zadnej strane prístroja.

* závisí od modelu.

Spoľahnite sa na kompetenciu výrobcu.

Kontaktujte nás. Môžete si byť tak istí, že oprava je vykonaná vyškolenými servisnými technikmi, ktorí zabezpečia originálne náhradné diely.



Hodnoty spotreby

Spotreba vody a energie, dĺžka programu a zvyšková vlhkosť pre hlavné programy prania

(približné hodnoty)

Program	Náplň	Spotreba energie*	Voda*	Dĺžka
Bavlna 20 °C	8 kg	0,40 kWh	71 l	2 3/4 h
Bavlna 40 °C	8 kg	1,10 kWh	71 l	2 3/4 h
Bavlna 60 °C	8 kg	1,51 kWh	71 l	2 3/4 h
Bavlna 90 °C	8 kg	2,39 kWh	82 l	2 3/4 h
Nekrčivá bielizeň 40 °C	4 kg	0,79 kWh	53 l	2 h
Mix 40 °C	3,5 kg	0,51 kWh	45 l	1 1/4 h
Jemná 30 °C	2 kg	0,21 kWh	36 l	3/4 h
Vlna 30 °C	2 kg	0,22 kWh	42 l	3/4 h

Program	Približná informácia o zvyškovej vlhkosti**		
	WAK28 ...	WAK24 ...	WAK20 ...
	WM14K ...	WM12K ...	WM10K ...
	max. 1400 rpm	max. 1200 rpm	max. 1000 rpm
Bavlna	48 %	53 %	62 %
Nekrčivá bielizeň	40 %	40 %	40 %
Jemná bielizeň / Hodváb	30 %	30 %	30 %
Vlna	45 %	45 %	45 %

* Tieto hodnoty sa môžu líšiť od uvedených hodnôt v závislosti od nasledujúcich faktorov: tlak a tvrdosť vody, vstupná teplota, teplota prostredia, druh a množstvo bielizne, druh a množstvo použitého pracieho prostriedku, kolísanie napájania a ďalších vybraných funkcií.

** Informácie o hodnotách zvyškovej vlhkosti závisia od rýchlosti otáčok a maximálnej náplne.

Test účinnosti programov pre bavlnu

Nasledujúce programy (štandardné programy, označené symbolom ) sú určené na pranie bežne znečistenej bavlnenej bielizne a sú najefektívnejšie, čo sa týka spotreby vody a energie.

Štandardný program pre bavlnu podľa smernice	Náplň	Dĺžka
Bavlna program 60 °C	8 kg	3,5 h
Bavlna program 60 °C	4 kg	3,5 h
Bavlna program 40 °C	4 kg	3,25 h

Nastavenie programu na testovanie a označenie energetickej účinnosti sa vykonáva v súlade so smernicou 2010/30/EÚ so studenou vodou (15 °C). Informácie o teplote vody pre jednotlivé programy závisia od teploty uvedenej na štítkoch odevov. Kvôli úspore energie sa môže skutočná teplota pri praní líšiť od teploty uvedenej pre konkrétny program.



Technické údaje

Rozmery:

848 × 598 × 590 mm

(Výška × šírka × hĺbka)

Hmotnosť

72 kg (závisí od modelu)

Sieťové pripojenie:

Sieťové napätie 220 – 240 V/50 Hz

Nominálny prúd 10 A

Výstupný prúd 2300 W

Tlak vody:

100 – 1000 kPa (1 – 10 bar)

Spotreba energie v režime

Vypnuté:

0 W

Spotreba energie v pohotovostnom režime (ponechané v režime):

1 W



Umístění a připojení

Súčasťi vybavenia spotrebiča

Upozornenie: Skontrolujte práčku so sušičkou na možné poškodenie v priebehu prepravy. Nezapínajte poškodený spotrebič. V prípade sťažností kontaktujte predajcu, u ktorého ste prístroj kúpili, prípadne náš popredajný servis

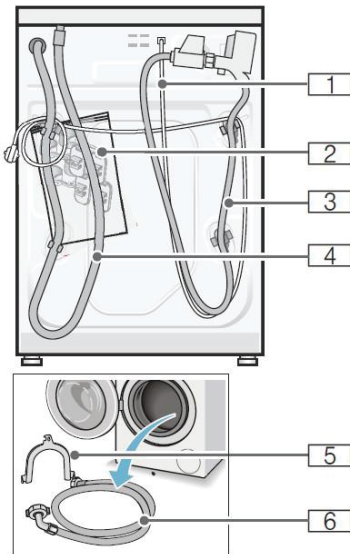

1: Napájací kábel

2: Balíček:

- Návod na inštaláciu a použitie
- Adresár miest popredajných servisov*
- Záruka*
- Kryty na otvory po odstránení transportných zámkov
- Kľúč*

3: Prítoková hadica pre modely Aqua-Stop

4: Odtoková hadica

5: Ohyb na uchytenie odtokovej hadice*

6: Prítoková hadica pre modely Standard/Aqua-Secure

*závisí od modelu

Spona na hadicu s priemerom Ø 24–40 mm (k dostaniu u špecializovaných predajcov) je nutná na napojenie odtokovej hadice na sifón.

Užitočné náradie

- Vodováha na vyrovnanie
- Kľúč s:
 - WAF 13 na uvoľnenie transportných zámkov, a
 - WAF 17 na nastavenie nožičiek spotrebiča.

Bezpečnostné pokyny

⚠ Varovanie

Nebezpečenstvo úrazu!

- Práčka je ťažká, dávajte si pozor pri dvíhaní a transporte.
- Ak dvíhate práčku za jej otvárateľné časti (napríklad dvierka práčky), môžu sa tieto časti odtrhnúť a spôsobiť zranenie. Nedvíhajte prístroj pomocou otvárateľných častí.
- Ak sú hadice alebo napájacie káble nainštalované nesprávne, existuje nebezpečenstvo zakopnutia a poranenia. Položte hadice a káble tak, aby nevznikalo riziko zakopnutia.

Pozor!

Poškodenie spotrebiča

Zmrznuté hadice sa môžu poškodiť/pretekať.

Neinštalujte práčku vonku alebo priestoroch, kde hrozí zamrznutie.

Pozor! Poškodenie vodou

Spojovacie body na prítokovej a odtokovej hadici sú pod vysokým tlakom vody.

sk Umiestnenie a pripojenie

Aby ste zabránili úniku vody, dbajte na pokyny v nasledujúcej sekcii.

Upozornenie

- Okrem informácií uvedených tu môže mať dodávateľ vody a elektriny špeciálne požiadavky.
- V prípade pochyb prenechajte inštaláciu na odborníka.

Umiestnenie spotrebiča

Upozornenie: Stabilita je dôležitá kvôli zamedzeniu pohybu práčky.

- Oblasť inštalácie musí byť pevná a rovná.
- Mäkké podlahy a krytiny podláh nie sú vhodné.

Inštalácia spotrebiča na podložke alebo na podlahe nad dreveným trámovým stropom

Pozor!

Poškodenie spotrebiča

Práčka sa môže v priebehu prania pohybovať a spadnúť z podložky alebo podstavca.

Vždy zaistíte nožičky práčky pomocou príchytky do podložky. Držiakové príchytky: položky číslo.

WMZ 2200, WX 9756, SK 110600, Z 7080X0.

Upozornenie: Ak inštalujete na drevený podstavec:

- Ak je to možné, inštalujte práčku do rohu. Naskrutkujte vodovzdornú drevenú dosku (min. 30 mm hrubú) do podstavca.

Inštalácia spotrebiča do kuchynky

⚠ Varovanie

Nebezpečenstvo smrti!

Hrozí nebezpečenstvo úrazu elektrickým

32

prúdom pri kontakte so súčiastkami pod prúdom.

Neodnímajte kryt spotrebiča.

Upozornenie

- Požadovaný priestor pre inštaláciu je 60 cm.
- Inštalujte práčku iba pod neprerušenú dosku kuchynskej linky napojenú pevne na ostatné diely kuchynskej linky.

Demontáž ochranných súčiastok pri doprave

Pozor!

Poškodenie spotrebiča

- Pred prvým použitím práčky je nutné odstrániť všetky 4 ochranné súčiastky. Uschovajte ochranné súčiastky na bezpečnom mieste. Práčka je zaistená pre prepravu ochrannými súčiastkami. Ochranné súčiastky, ktoré neboli odstránené, môžu poškodiť bubon, napríklad v priebehu chodu spotrebiča.
- Aby sa pri neskoršom prenášaní spotrebiča zabránilo v priebehu transportu poškodeniu, vždy pred samotným transportom nainštalujte ochranné súčiastky.

Upozornenie: Uchovajte skrutky a lôžka na bezpečnom mieste.

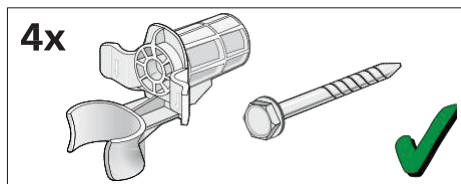

1. Vyberte hadice z držiakov.

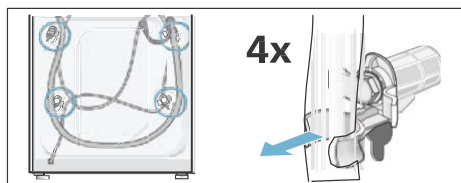

2. Povoľte a demontujte všetky 4 transportné skrutky. Odstráňte zoskrutkované lôžko. Vyberte sieťový kábel z úchytiak.

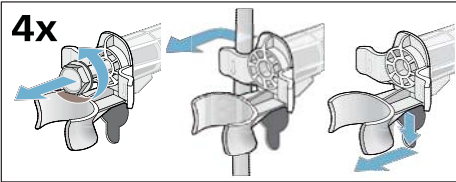

3. Vložte krytky a pevne ich uchyťte zatlačením na západku.

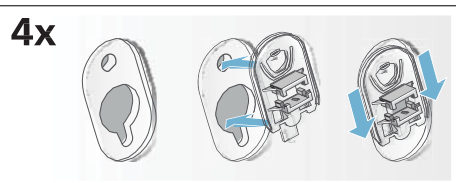

Dĺžky hadice a kábla

- Pripojenie na ľavú stranu

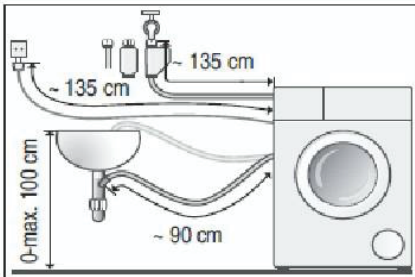

- Pripojenie na pravú stranu

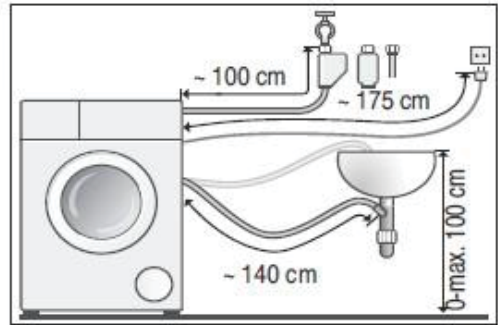

Tip: Tovar dostupný od dodávateľov / popredajného servisu:

- Predĺžovačka hadice pre Aqua-Stop alebo studenú vodu (približne 2.50 m). Položka číslo WMZ 2380, WZ 10130, CZ 11350, Z 7070X0.

Dlhšia zásobovacia hadica (približne 2,20 m), pre štandardný model.

Zdroj vody

⚠ Varovanie
Nebezpečenstvo smrti!

Nebezpečenstvo smrti pri kontakte so súčiastkami pod prúdom s vodou. Nenamáčajte Aqua-Stop bezpečnostný systém do vody (jeho súčasťou je elektrický ventil).

Pri zapájaní spotrebiča dbajte pitnú vodu.

- Nepripájajte práčku so sušičkou k rozvodovej prípojke netlakovaného vodného bojlera na teplú vodu.
 - Používajte iba hadicu dodanú alebo kúpenú v špeciálnom autorizovanom obchode. Nikdy nepoužívajte už použitú hadicu.
 - Neohýbajte, nedeformujte, neupravujte a nerežte do hadice prívodu vody (znižuje sa tým jej hrúbka a odolnosť).

sk Umiestnenie a pripojenie

- Uťahujte závit iba ručne. Ak sú závit dotiahnuté príliš silno pomocou náradia, môže dôjsť k poškodeniu závitov.

Optimálny tlak vody

Minimum 100 kPa (1 bar)

Maximum 1000 kPa (10 bar)

Pri otvorení prívodu vody je minimálny prietok aspoň 8 l/min.

- Ak je tlak vody vyšší, nainštalujte ventil redukujúci tlak.

Pripojenie

- Pripojte hadicu prívodu vody ku kohútiku ($\frac{3}{4}$ " = 26,4 mm) a do spotrebiča (s výnimkou modelov so systémom Aqua-Stop):
- Model: **Standard**

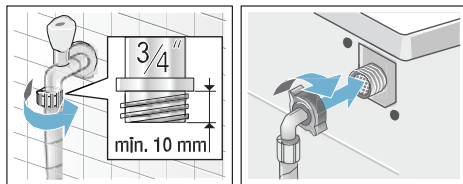

- Model: **AquaSecure**

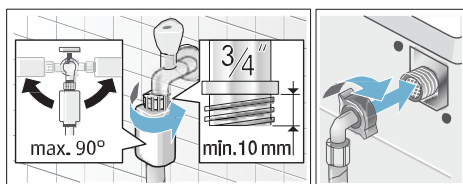

- Model: **Aqua-Stop**

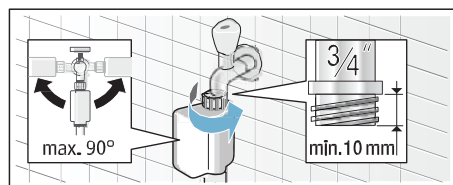

Upozornenie: Opatrne otvorte prívod vody a skontrolujte, či sú všetky spojové body utesené. Skrutkovací spoj je pod tlakom vody.

Odčerpanie vody

Pozor!

Poškodenie vodou

Ak sa pripojená odtoková hadica odpojí od umývadla z dôvodu vysokého tlaku v priebehu vypúšťania vody, môže uniknúť voda spôsobiť škodu. Zaisťte odtokovú hadicu, aby ste predišli odpojeniu hadice od umývadla.

Upozornenie: Nemotajte a nepredlžujte vypúšťaciu hadicu.

Pripojte odtokovú hadicu nasledujúcim spôsobom:

- Odtok vody do drezu**

Varovanie Nebezpečenstvo oparenia!

Pri praní pri vysokých teplotách môže pri manipulácii s horúcou vodou dôjsť k opareniu (napríklad pri vypúšťaní horúcej vody do umývadla).

Nedotýkajte sa horúcej vody z práčky.

Pozor!

Poškodenie spotrebiča/textílií

Ak je koniec odtokovej hadice ponorený do vypúšťanej vody, môže byť voda nasatá späť do prístroja a spôsobiť jeho poškodenie a/alebo poškodenie textílií. Uistite sa, že:

- tesniaca zátka neblokuje odtok vody v umývadle,
- koniec vypúšťacej hadice nie je ponorený do vypúšťanej vody.
- voda odteká dostatočne rýchlo.

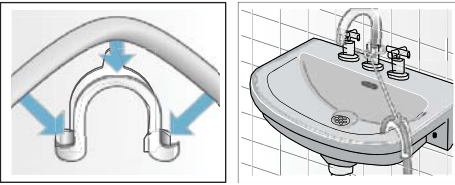

Odtok vody do sifónu

Miesto pripojenia hadice musí byť zaistené hadicovou sponou s priemerom 24 – 40 mm (k dostaniu v špecializovaných obchodoch).

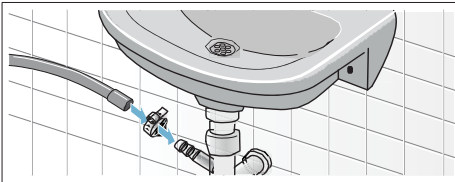

- Odtok vody do plastovej trubice s gumovým puzdrom alebo do kanálika



Nastavenie polohy spotrebiča

Zaistíte vodorovnú polohu spotrebiča pomocou vodováhy.

Nesprávne nastavenie polohy môže mať za následok vibrácie alebo pohyb.

1. Pomocou kľúča uvoľníte poistnú maticu v smere hodinových ručičiek.
2. Skontrolujte polohu spotrebiča pomocou vodováhy a v prípade potreby ju upravte. Nastavte výšku otáčaním nožičiek spotrebiča. Všetky štyri nožičky spotrebiča musia pevne stáť na podlahe. Prístroj sa nesmie kývať!
Prístroj sa nesmie kývať!
3. Dotiahnite poistnú maticu.

Uchopte nožičku spotrebiča a nenastavujte výšku.

Poistné matice musia byť na všetkých štyroch nožičkách pevne dotiahnuté.

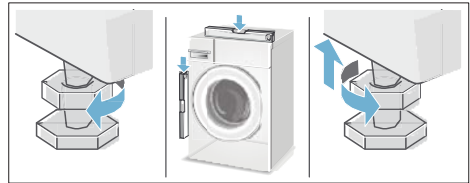

Elektroinštalácia

⚠ Varovanie **Nebezpečenstvo smrti!**

Nedotýkajte sa častí spotrebiča pod prúdom, môže dôjsť k úrazu elektrickým prúdom.

- Pri odpájaní hlavnej zástrčky zatiahnite vždy za zástrčku a nie za kábel, hrozí jeho poškodenie.
- Nedotýkajte sa sieťovej zástrčky vlhkými rukami.
- Nevyťahujte sieťovú zástrčku počas chodu spotrebiča.

Dbajte na nasledujúce pokyny:

Upozornenie

- Napätia v sieťovej zástrčke a zásuvke sú zhodná.
- Požadovaný typ pripájacieho kábla je uvedený na typovom štítku.
- Práčka je zapojená k striedavému prúdu do riadne uzemnenej zásuvky.
- Sieťová zástrčka pasuje do zásuvky.
- Prierez kábla je adekvátny.
- Systém uzemnenia je nainštalovaný riadne.

sk Umiestnenie a pripojenie

- Poškodený napájací kábel bol vymenený elektrikárom. Túto službu je možné objednať siv zákazníckom servise.
- Nepoužívate rozvodky alebo predlžovacie káble.
- Používajte iba také prúdové chrániče, ktoré sú označené symbolom: . Iba tento symbol je zárukou kompatibility ističa s aktuálne platnými predpismi.
- Že je vždy umožnený prístup k sieťovej zástrčke
- Napájací kábel nie je ulomený, ohnutý alebo inak poškodený a neprišiel do kontaktu so žiadnymi zdrojmi tepla.

Pred prvým práním

Pred dodaním bol spotrebič dôkladne skontrolovaný. Na odstránenie zvyšku vody z procesu testovania spustíte program prania **bez** bielizne.

Upozornenie

- Spotrebič musí byť správne nainštalovaný a pripojený. Inštalácia a pripojenie ~ *Strana 31*
- Nikdy nezapínajte poškodený spotrebič.

Informujte svoj zákaznícky servis.

1. Skontrolujte spotrebič.
2. Odstráňte ochrannú fóliu z ovládacieho displeja.
3. Zapojte sieťovú zástrčku.
4. Otvorte prívod vody.
5. Zatvorte dvierka práčky (neprikladajte žiadnu bielizeň).
6. Zvoľte program **Bavlna** a nastavte teplotu na **90 °C**.
7. Otvorte nádržku na prací prostriedok.
8. Nalejte do nádržky IIasi 1 liter vody.
9. Pridajte do nádržky II

štandardný prací prostriedok.

Upozornenie: Aby sa zabránilo peneniu, používajte iba polovicu odporúčaného množstva prostriedku.

Nepoužívajte jemné čistiace prostriedky na vlnu.

10. Zatvorte nádržku na prací prostriedok. Stlačte **Start**.

11. Po skončení programu spotrebič vypnite.

Vaša práčka je teraz pripravená na použitie.

Transport

Napr. doprava do domu

Prípravné práce

1. Otvorte prívod vody.
2. Znížte tlak vody v prívodovej hadici. Zapchatý filter prívodovej hadice ~ *Strana 24*
3. Vypustite prebytočnú vodu. Zapchatie odvodového čerpadla ~ *Strana 23*
4. Odpojte spotrebič od napájacieho zdroja.
5. Odpojte hadice.

Inštalácia bezpečnostných zámkov pri preprave:

1. Odstráňte krytky a uchovajte ich na bezpečnom mieste. V prípade potreby použite skrutkovač.

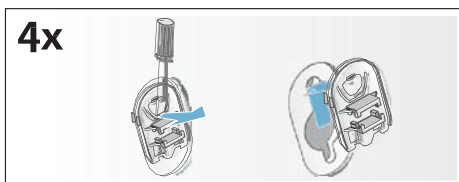

2. Nasaďte všetky 4 objímky. Prisvorkujte sieťový kábel k držiakom. Dotiahnite skrutky.

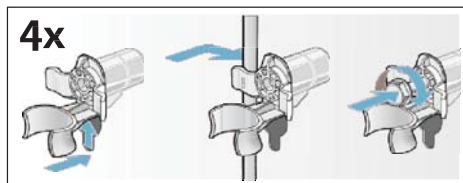

Pred prvým použitím:

Upozornenie

- **Vždy odstráňte** ochranné prostriedky pre transport!
- Aby nevytiekol nepoužitý prostriedok pri ďalšom praní, nalejte 1 liter vody do nádržky II a stlačte tlačidlo programu alebo Vypustenia.



Značka	SIEMENS	
Model	WM10K210ME	
Kapacita v kg	8	
Trieda energetickej účinnosti	A+++	
Ekoznačka EU	—	
Meraná ročná spotreba energie v kWh ¹⁾	196	
Spotreba energie štandardného programu: bavlna 60°C plná náplň	0,94	
	bavlna 60°C polovičná náplň	0,9
	bavlna 40°C polovičná náplň	0,7
Meraná spotreba energie vo vypnutom stave	0,12 W	
Meraná spotreba energie v režime ponechania v zapnutom stave	1,49 W	
Meraná ročná spotreba vody v l ²⁾	11220	
Trieda účinnosti odstreďovania A (najlepšia) ... G (horšia)	C	
Max. počet otáčok odstreďovania za min. bavlna 60°C	1000	
Zostatková vlhkosť v %	62	
Štandardné programy, ku ktorým sa vzťahujú informácie na štítku a informačnom liste ⁴⁾	bavlna 60°C	
	bavlna 40°C	
Trvanie štandardného programu:	bavlna 60°C plná náplň	215
	bavlna 60°C polovičná náplň	215
	bavlna 40°C polovičná náplň	195
Trvanie režimu ponechania v zapnutom stave	—	
Hlučnosť v dB (A) re 1 pW ³⁾ :	pranie	56
	odstreďovanie	74
Spotrebič určený na zabudovanie	nie	

1) Spotreba energie v kWh za rok na základe 220 štandardných pracích cyklov s programami bavlna 60°C a 40°C s celou a polovičnou náplňou a spotreba v režimoch s nízkou spotrebou energie. Skutočná spotreba energie bude závisieť na tom, ako sa spotrebič používa.

2) Spotreba vody v l za rok na základe 220 štandardných pracích cyklov s programami bavlna 60°C a 40°C s celou a polovičnou náplňou a spotreba v režimoch s nízkou spotrebou energie. Skutočná spotreba vody bude závisieť na tom, ako sa spotrebič používa.

3) Úroveň emisii hluku šíreného vzduchom vyjadrená v dB (A) re 1 pW zaokrúhlená na najbližšie celé číslo počas fáz prania a odstreďovania pri štandardnom programe bavlna 60°C s plnou náplňou.

4) Tieto programy sú vhodné pre pranie bežne znečistenej bavlnenej bielizne a ide o najúčinnnejšie programy z hľadiska kombinovanej spotreby energie a vody.

Prípadné technické zmeny, tlačové chyby a odlišnosti vo vyobrazení sú vyhradené bez upozornenia.

Aktuálny návod nájdete na webových stránkach www.siemens-home.com/sk.

Záruka Aqua-Stop

Iba pre spotrebiče s funkciou Aqua-Stop

Pri uplatňovaní záruky u výrobcu na základe kúpnej zmluvy poskytneme náhradu nad rámec záruky za nasledujúcich podmienok:

1. Ak je škoda spôsobená chybou v systéme Aqua-Stop, bude zákazníkovi poskytnutá náhrada.
2. Záruka je platná počas bežnej životnosti spotrebiča.
3. Predpokladom uplatnenia záruky je správne zapojenie spotrebiča v súlade s našimi pokynmi; to zahŕňa aj správne umiestnený nástavec AquaStop (príslušenstvo). Naša záruka nezahŕňa chybné prírodné zariadenie vody.
4. Na model spotrebiča s Aqua-Stop netreba počas jeho chodu dozerat' ani ho zaistiť dotiahnutím prítoku vody.

Urobte tak iba v prípade dlhšej neprítomnosti (napr. dovolenka).

Kontakty na servisné služby pre všetky krajiny nájdete v priloženom adresári služieb.

Dovozca: **BSH domáci spotrebiče s.r.o.**
Radlická 350
158 00 Praha 5

Výrobok:	Produktové číslo: E-Nr.
	Poradové číslo: FD
Dátum predaja, pečiatka, podpis	Dátum montáže, pečiatka, podpis

Predajca je povinný úplne a čitateľne vyplniť všetky požadované údaje v záručnom liste v deň predaja spotrebiča. Neoddeliteľnou súčasťou tohto záručného listu je daňový doklad o predaji výrobku.

Záručný list je dokladom práv spotrebiteľa v zmysle Občianskeho zákonníka. Je súčasťou výrobku s výrobným číslom uvedeným na prednej strane tohto záručného listu, zvlášť v prípadoch dlhších než zákonom daná záručná lehota je záručný list jedným z dokázateľných prostriedkov práv užívateľa. Je v záujme spotrebiteľa, aby si skontroloval správnosť a úplnosť všetkých uvedených údajov, ako i to, či dostal od predajcu záručný list so správnym označením pre uvedený druh výrobku.

Odporúča sa, aby výrobky montoval a uviedol do prevádzky autorizovaný servis, ktorý poskytuje záruku odbornej montáže, predvedenie a preskúšanie výrobku.

Montáž a inštalácia spotrebiča musí byť vykonaná v súlade s vyhláškou ÚBP SR č. 718/2002 Z. z. súvisiacich predpisov a noriem v platnom znení.

Pred montážou výrobku je nutné, aby boli splnené všetky podmienky pre pripojenie na inžinierske siete podľa platných noriem a podľa návodu na použitie.

Zápisy o uskutočnených opravách:

Dátum objed. opravy	Dátum dokončenia	Číslo oprav. listu	Stručný opis poruchy

Upozornenie pre predajcov

Predajca je povinný dať zákazníkovi platný doklad o predaji, kde bude uvedený dátum predaja a označenie spotrebiča, a súčasťou dokladu o kúpe tovaru je správne a úplne vyplnený záručný list v deň predaja výrobku. V prípade predpredajnej reklamácie je potrebné predložiť riadne vyplnený reklamačný protokol.

Záručné podmienky

- na výrobok sa poskytuje záručná lehota **24 mesiacov** odo dňa zakúpenia výrobku kupujúcim
- spotrebiteľ je oprávnený chybu vytknúť do šiestich mesiacov od jej zistenia, najneskôr však do uplynutia záručnej lehoty
- pri reklamácií je podmienkou predložiť platný daňový doklad o kúpe výrobku (napr. pokladničný blok, faktúru a pod.)
- ak je výrobok používaný na iný než výrobcom stanovený účel alebo je výrobok používaný v rámci predmetu obchodnej činnosti, poskytuje sa záručná lehota 6 mesiacov odo dňa zakúpenia, keďže spotrebiče sú určené výhradne na použitie v domácnosti
- za chybu výrobku sa nepovažuje jeho nadmerné opotrebovanie a z toho vyplývajúce absencie niektorých pôvodných vlastností, ktoré boli spôsobené napr. zanedbaním bežnej údržby, čistenia, nadmerným používaním výrobku
- záručná lehota neplynie počas obdobia, keď kupujúci nemôže užívať tovar pre jeho chyby, za ktoré zodpovedá predávajúci
- ak nebude zistená žiadna porucha, na ktorú sa vzťahuje bezplatná záručná oprava, alebo bude zistená porucha nezavinená výrobcom, hradí náklady spojené s vyslaním servisného technika osoba, ktorá uplatnila nárok na túto opravu
- záručné opravy vykonávajú autorizované servisné strediská podľa zoznamu uvedeného v tomto záručnom liste

Právo na bezplatnú opravu výrobku na náklady BSH domáci spotrebiče s.r.o., organizačná zložka Bratislava, zaniká, ak:

- je nečitateľný výrobný štítok alebo na výrobku chýba,
- údaje na doklade o predaji sa líšia od údajov uvedených na výrobnom štítku spotrebiča,
- výrobok bol namontovaný v rozpore s návodom na montáž, prípadne nebol dodržaný súlad s platnými STN alebo s návodom na obsluhu,
- výrobok bol neodborne namontovaný alebo nebol uvedený do prevádzky organizáciou oprávnenou v zmysle vyhlášky ÚBP SR č. 718/2002 Z. z., platí pre plynové spotrebiče a spotrebiče s elektrickým napájaním 400 V, ako i pre spotrebiče dodávané bez elektrického kábla, prípadne bez elektrickej koncovky,
- bola vykonaná konštrukčná zmena alebo zásah do výrobku neoprávnenou osobou,
- porucha na výrobku vznikla použitím neoriginálnych náhradných dielov alebo príslušenstva,
- ide o poškodenie: mechanické, nadmernou záťažou, v dôsledku vodného kameňa, neodborného zapojenia, živelnou pohromou, vonkajšími vplyvmi a pod.

Vyhlasenie o hygienickej neškodnosti výrobku

Všetky výrobky distribuované spoločnosťou BSH domáci spotrebiče s.r.o., organizačná zložka Bratislava, prichádzajúce do styku s potravinami **spĺňajú požiadavky** o hygienickej neškodnosti podľa **európskej normy EC 1935/2004**. Toto vyhlásenie sa vzťahuje na všetky výrobky prichádzajúce do styku s potravinami uvedené v aktuálnom cenníku BSH domáci spotrebiče s.r.o., organizačná zložka Bratislava.



Symbol uvedený na výrobku alebo jeho obale upozorňuje na to, že výrobok po skončení jeho životnosti nepatrí k bežnému domácejmu odpadu, ale ho treba odovzdať do špeciálnej zberne odpadu na recyklovanie elektrických alebo elektronických spotrebičov. Vašou podporou správnej likvidácie pomáhate opäť získať cenné suroviny a chrániť tak životné prostredie. Ďalšie informácie o recyklovaní tohto výrobku získate na miestnom úrade, v zberni odpadu alebo v združení Envidom, ktoré zabezpečuje zber, prepravu, spracovanie, recykláciu a ekologické zneškodňovanie elektroodpadu v zmysle zákona.

Uistenie dovozcu o vydaní vyhlásenia o zhode

Vážený zákazník,

Podľa zákona č. 264/1999 Z. z. Vás uistujeme, že na všetky výrobky distribuované spoločnosťou BSH domáci spotrebiče s. r. o. našim obchodným partnerom, bolo vydané prehlásenie o zhode v zmysle zákona č. 264/1999 Z. z. a príslušných nariadení vlády. Toto uistenie dovozcu o vydaní prehlásenia o zhode sa vzťahuje na všetky výrobky vrátane plynových spotrebičov, ktoré sú obsiahnuté v aktuálnom cenníku firmy BSH domáci spotrebiče s. r. o.

Kontakt na servis domácich spotrebičov SIEMENS

Dodávateľ:

BSH domácí spotřebiče s.r.o.- organizačná zložka Bratislava

BSH domácí spotřebiče s.r.o.
Radlická 350
158 00 Praha 5

Príjem opráv:

Tel.: +421 244 450 808
Email: **opravy@bshg.com**

Objednávky príslušenstva a náhradných dielov:

Tel.: +421 244 452 041
Email: **dily@bshg.com**

Zákaznícke poradenstvo:

Tel.: +421 244 452 041
Email: **siemens.spotrebice@bshg.com**

Aktuálne informácie o servise nájdete na internetových stránkach **www.siemens-home.com/sk**.

Tu máte možnosť si dojednať opravu pomocou online formulára.

