

- es** Instrucciones de manejo Aspirador
- el** Οδηγίες χρήσης Ηλεκτρική σκούπα δαπέδου
- pt** Instruções de utilização Aspiradores
- hu** Használati utasítás Padlóporszívó
- cs** Návod k obsluze Podlahový vysavač
- pl** Instrukcja użytkowania Odkurzacz

HS12

es	4
el	24
pt	46
hu	65
cs	85
pl	105

Advertencias e indicaciones de seguridad	4
Su contribución a la protección del medio ambiente	9
Descripción del aparato	10
Observación sobre las normativas europeas (UE) n° 665/2013 y (UE) n° 666/2013	12
Indicación respecto a las ilustraciones	13
Antes de utilizar el aparato	13
Manejo	14
Apoyar y guardar el aparato	16
Mantenimiento	16
¿Dónde puedo adquirir bolsas recogepolvo y filtros?	17
¿Cuáles son las bolsas recogepolvo y los filtros correctos?	17
¿Cuándo debo sustituir la bolsa recogepolvo? (fig. 18).....	17
Funcionamiento de la indicación de sustitución de la bolsa recogepolvo.....	18
¿Cómo debo sustituir la bolsa recogepolvo?	18
¿Cuándo debo sustituir el filtro protector del motor?	18
¿Cómo debo sustituir el filtro protector del motor?	18
¿Cuándo debo cambiar el filtro de salida de aire AirClean?	19
¿Cómo sustituyo el filtro de salida de aire AirClean?	19
Cambiar el de filtro de salida de aire.....	19
¿Cuándo debo cambiar el filtro de salida de aire Active AirClean 30 / HEPA AirClean 30?	19
¿Cómo sustituyo el filtro de salida de aire Active AirClean 30 / HEPA AirClean 30?	19
¿Cuándo debo sustituir los desprendedores de hilos?	19
¿Cómo debo sustituir los desprendedores?	19
Limpiar el rodillo AllTeQ del cepillo universal	20
¿Qué hacer si ...?	21
Servicio Post-Venta	22
Condiciones de la garantía	22

es - Advertencias e indicaciones de seguridad

Este aspirador cumple todas las normas de seguridad vigentes. Sin embargo, el manejo indebido o incorrecto del mismo puede causar daños materiales y entrañar peligros para la seguridad del usuario.

Antes de utilizar por primera vez el aspirador, lea detenidamente el manual de instrucciones de manejo en el que encontrará consejos importantes acerca de la seguridad, el manejo y el mantenimiento de su aspirador. Así se protegerá a usted mismo y protegerá también al aspirador de posibles daños.

Guarde las instrucciones de manejo y entréguelas al nuevo propietario en caso de venta posterior del aparato.

Después del uso y antes de limpiar o realizar cualquier trabajo de mantenimiento, desconecte siempre el aspirador y desenchufe la clavija de la base del enchufe.

Uso apropiado

- ▶ Este aspirador está concebido para ser utilizado con fines y en entornos domésticos.
- ▶ Este aspirador es válido para la limpieza diaria de alfombras, moquetas y suelos duros resistentes.
- ▶ Este aspirador no está diseñado para ser utilizado en exteriores.
- ▶ Utilice el aspirador exclusivamente para aspirar superficies secas. No se deberá utilizar para aspirar partes del cuerpo humano o de animales. El resto de usos, cambios y modificaciones del aspirador no están permitidos.

▶ Aquellas personas que por motivo de una incapacidad física, sensorial o mental, inexperiencia o desconocimiento no estén en condiciones de manejar el aspirador de una forma segura, no podrán hacer uso del mismo sin la supervisión o permiso de un responsable.

Niños en casa

▶ Los niños menores de ocho años deben permanecer alejados de la aspiradora, a no ser que estén vigilados en todo momento.

▶ El uso del aspirador por parte de niños mayores de ocho años sin supervisión está permitido solamente si se les ha explicado el manejo del aspirador de tal forma que puedan utilizarlo de forma segura. Los niños deben poder reconocer los posibles peligros originados por un manejo incorrecto del mismo.

▶ Los niños no deben limpiar o conectar el aspirador sin supervisión.

▶ Preste continua atención a los niños que se encuentren cerca del aspirador. No deje jamás que los niños jueguen con él.

Seguridad técnica

▶ Antes de la puesta en servicio compruebe que el aspirador y todos sus accesorios no presenten daños externos visibles. No utilice nunca un aspirador defectuoso.

es - Advertencias e indicaciones de seguridad

- ▶ Compare los datos de conexión indicados en la placa de características del aspirador (voltaje y frecuencia), con los de la red eléctrica. Es imprescindible que estos datos coincidan. El aspirador es apto, sin modificación, para 50 Hz o 60 Hz.
- ▶ Es imprescindible que la toma de corriente esté protegida con un fusible de 16 A o 10 A como mínimo.
- ▶ El funcionamiento fiable y seguro del aspirador queda garantizado solo si está conectado a la red eléctrica pública.
- ▶ Cualquier trabajo de reparación del aspirador durante el período de garantía deberá ser realizado exclusivamente por un servicio técnico autorizado por Miele, ya que, de lo contrario, no podrá reclamarse el derecho de garantía por daños posteriores.
- ▶ No utilice el cable de conexión para transportar el aparato y no tire del cable para desenchufarlo de la red eléctrica. Evite que el cable de conexión pase por cantos cortantes y quede aprisionado. Evite pasar frecuentemente el aspirador por encima del cable de conexión. El cable de conexión, la clavija y el enchufe se podrían dañar y entrañar un peligro para su seguridad.
- ▶ No utilice el aspirador si el cable de conexión está dañado. Un cable defectuoso deberá ser sustituido por el Servicio Post-Venta conjuntamente con el carrete. Por razones de seguridad, únicamente el personal autorizado por Miele o su Servicio Post-Venta podrá cambiar un cable de conexión dañado.

- ▶ Al aspirar polvo especialmente fino, como el polvo procedente de taladros, arena, escayola, harina, etc., se generan cargas electrostáticas que pueden descargarse en determinadas situaciones. A fin de evitar la sensación desagradable que producen dichas descargas, se ha colocado un revestimiento metálico en la parte inferior del mango. Por este motivo, al aspirar, preste atención a colocar las manos siempre sobre este revestimiento metálico.
- ▶ No sumerja nunca el aspirador en agua y límpielo sólo con un paño seco o ligeramente húmedo.
- ▶ Las reparaciones solo podrán ser realizadas por personal autorizado por Miele. ¡Una reparación inadecuada puede entrañar graves peligros para el usuario!

Uso apropiado

- ▶ No utilice el aspirador sin la bolsa recogepolvo, el filtro del motor o el filtro de salida de aire.
- ▶ Si no ha introducido una bolsa recogepolvo no podrá cerrar la tapa de acceso al interior del aparato. No fuerce la tapa del aspirador.
- ▶ No aspire objetos encendidos o ascuas, p. ej. cigarrillos ni ceniza o carbón aparentemente apagados.
- ▶ No aspire líquidos o suciedad húmeda. Después de la limpieza húmeda de alfombras o moquetas con limpiadores de espuma, cerciórese de que estén totalmente secas antes de pasar el aspirador.

es - Advertencias e indicaciones de seguridad

- ▶ No aspire el polvo del tóner. El tóner que se utiliza, p. ej., en impresoras y fotocopiadoras puede ser conductor de corriente eléctrica.
- ▶ No aspire sustancias fácilmente inflamables o explosivas ni gases y no pase el aspirador en los lugares donde se encuentran almacenadas estas sustancias.
- ▶ Evite acercarse a la cabeza las toberas o tubos al aspirar con ellos.

Accesorios

- ▶ Cuando se aspire con un cepillo eléctrico o un turbo-cepillo, no toque el rodillo con cerdas mientras esté girando.
- ▶ Al aspirar solo con el tubo sin acoplar los accesorios, cerciórese de que el mango se encuentra en perfecto estado.
- ▶ Utilice exclusivamente bolsas recogepolvo, filtros y accesorios con el logo "Original Miele". Solo así el fabricante puede garantizar la seguridad.

Miele no se hace responsable de los daños y perjuicios ocasionados por el uso indebido o manejo incorrecto del aparato o por ignorar las indicaciones y advertencias de seguridad.

Su contribución a la protección del medio ambiente

Reciclaje del embalaje de transporte

El embalaje protege el aspirador de daños durante el transporte. Los materiales del embalaje se han seleccionado siguiendo criterios ecológicos y en función de su posterior tratamiento en plantas de reciclaje.

La devolución del embalaje al ciclo de reciclado contribuye al ahorro de materias primas y reduce la generación de residuos. Entregue el embalaje para ser reciclado en los sistemas duales (p. ej. saco amarillo / contenedor amarillo).

Reciclaje de la bolsa recogepolvo y del filtro ya utilizado

Tanto la bolsa recogepolvo como el filtro han sido creados con materiales respetuosos con el medio ambiente. Podrá desechar el filtro en la basura común. En el caso de la bolsa recogepolvo, si no se ha aspirado ningún tipo de suciedad prohibida, también se podrá desecharla en la basura común.

Reciclaje de aparatos inservibles

Antes del reciclaje del aparato antiguo, retire la bolsa recogepolvo y el filtro ya utilizado y deposítelos en la basura.

Los aparatos eléctricos y electrónicos inservibles llevan componentes aprovechables que no tienen desperdicio y de ningún modo deberán terminar en el vertedero. Sin embargo, también contienen sustancias nocivas, necesarias para el funcionamiento y la seguridad de estos aparatos. El desecharlas en la basura común o el uso indebido de las mismas puede resultar perjudicial para la salud y para el medio ambiente. Por este motivo, en ningún caso elimine su aparato inservible a través de la basura común.

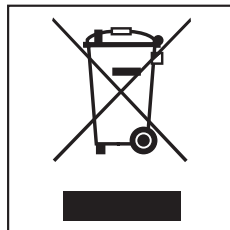

En su lugar, utilice los puntos de recogida pertinentes para la entrega y el reciclaje de aparatos eléctricos y electrónicos inservibles. Infórmese en su distribuidor Miele.

Guarde el aparato inservible fuera del alcance de los niños hasta el momento de transportarlo al desguace.

es - Descripción del aparato

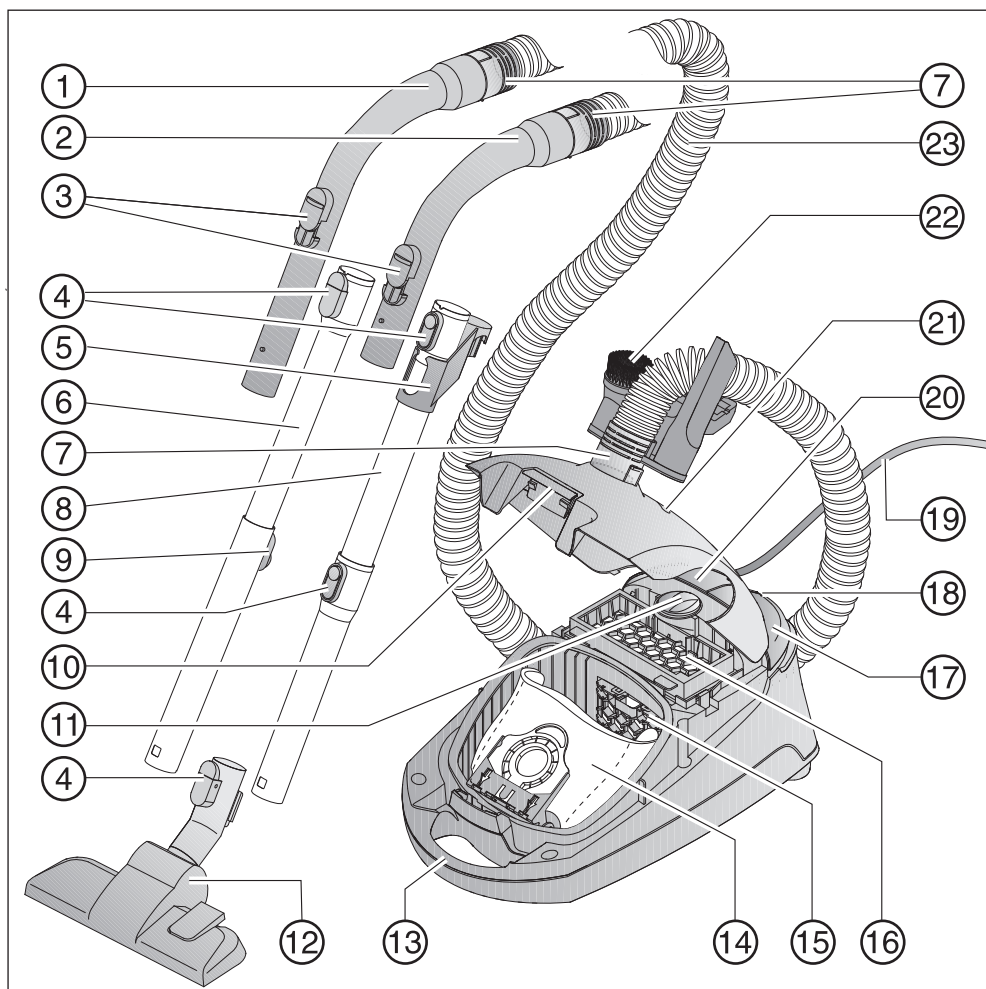

- ① Mango XXL *
- ② Mango *
- ③ Válvula reguladora de aire
- ④ Teclas de desbloqueo
- ⑤ Pieza de unión para almacenaje *
- ⑥ Tubo telescópico *
- ⑦ Manguito
- ⑧ Tubo de aspiración EasyLock *
- ⑨ Dispositivo de ajuste para el tubo telescópico *
- ⑩ Tecla de desbloqueo para la tapa del recinto de polvo
- ⑪ Selector de potencia de aspiración
- ⑫ Cepillo universal *
- ⑬ Asa de transporte
- ⑭ Bolsa recogepolvo
- ⑮ Filtro protector del motor
- ⑯ Filtro de salida de aire AirClean
- ⑰ Tecla pedal de conexión / desconexión ①
- ⑱ Sistema Parking para interrupciones de las tareas de aspiración
- ⑲ Cable de conexión
- ⑳ Tecla pedal para el rebobinado automático del cable
- ㉑ Indicación de sustitución de la bolsa recogepolvo
- ㉒ Porta-accesorios con tres accesorios
- ㉓ Manguera de aspiración

Parte inferior del soporte del tubo aspirador (no representado).

* según el modelo, los accesorios marcados de esta forma pueden ser diferentes o no estar incluidos en el suministro de serie.

Accesorios

Podrá adquirir accesorios para este aspirador a través de su distribuidor Miele, en el Servicio Post-venta Miele o en Internet a través de la página www.miele-shop.com.

Observación sobre las normativas europeas (UE) nº 665/2013 y (UE) nº 666/2013

Este aspirador es un aspirador doméstico y está clasificado como aspirador universal conforme a las normativas mencionadas anteriormente.

Estas instrucciones de manejo, la hoja de datos técnicos europea correspondiente al aspirador, así como la etiqueta de eficiencia energética online se pueden descargar en la página de Miele en www.miele.com.

El consumo energético anual indicado en la hoja de datos técnicos y en la etiqueta de eficiencia energética describe el consumo energético indicativo y anual (kWh al año) en base a 50 procesos de limpieza. El consumo energético real depende del uso que se haga del aspirador.

Todas las pruebas y cálculos a ejecutar en las normativas mencionadas anteriormente han sido realizados conforme a las normas vigentes armonizadas teniendo en cuenta las directrices de las normativas de la Comisión Europea publicadas en septiembre de 2014:

- a) EN 60312-1 Aspiradores para uso doméstico - Parte 1: Aspiradores secos - Métodos para calcular el rendimiento
- b) EN 60704-2-1 Dispositivos domésticos y aparatos eléctricos similares - Código de prueba para determinar el ruido acústico transportado en el aire - Parte 2-1: Requisitos particulares de los aspiradores
- c) EN 60335-2-2 Dispositivos domésticos y aparatos eléctricos similares - Se-

guridad - Parte 2-2: Requisitos particulares de los aspiradores y dispositivos de succión de agua

No todos los cepillos universales y accesorios de succión suministrados con el aspirador son aptos para realizar la limpieza intensiva de alfombras o suelos duros que se describe en las normativas. Se han utilizado los cepillos universales y los ajustes siguientes para calcular los valores:

a) Para el consumo energético, la clase de limpieza y el valor de ruido sobre alfombras se ha utilizado el cepillo universal conmutable en el ajuste para alfombras (véase el capítulo "Antes de utilizar el aparato").

b) Para el consumo energético y la clase de limpieza sobre suelos duros se ha utilizado el cepillo universal conmutable que se adjunta en el ajuste para suelos duros (véase el capítulo "Antes de utilizar el aparato"). Si se adjuntara una tobera ranurada junto con su aspirador, esta tobera desarrollada especialmente para la limpieza de suelos duros habrá sido utilizada para calcular los valores mencionados anteriormente para suelos duros.

Los datos de la hoja de datos UE y la etiqueta de eficiencia energética hacen referencia exclusivamente a las combinaciones y ajustes de los cepillos universales que aquí se indican sobre los distintos recubrimientos de suelo.

En todas las mediciones se han utilizado exclusivamente bolsas recogepolvo, filtros protectores del motor y filtros de salida de aire originales de Miele.

Si su aspirador se suministra con un filtro de salida de aire HEPA AirClean adicional, este está concebido para todos los casos de aplicación descritos en los reglamentos anteriormente mencionados.

Indicación respecto a las ilustraciones

Las ilustraciones que se indican en los capítulos se encuentran al final de las contracubiertas de las presentes instrucciones de uso.

Antes de utilizar el aparato

Conectar la manguera de aspiración (fig. 01)

- ① Introduzca un manguito en el orificio de aspiración hasta que encaje perceptiblemente en el aspirador.

Retirar la manguera de aspiración

- ② Presione las dos teclas de desbloqueo situadas en los laterales del manguito y extraiga la manguera del orificio de aspiración.

Acoplar la manguera de aspiración y el mango (fig. 02)

- Introduzca el otro manguito de la manguera de aspiración hasta que encaje claramente en el mango.

En función del modelo, el aspirador dispone de una de las siguientes variantes de tubo de aspiración (véase capítulo "Descripción del aparato").

- Tubos de aspiración EasyLock
- Tubo telescópico

Acoplar los tubos de aspiración EasyLock (fig. 03)

- Acople el tubo de aspiración con la pieza de unión en el segundo tubo de aspiración, girándolo hacia la izquierda y la derecha, hasta que encaje.
- Desplace la pieza de unión hacia arriba hasta que encaje.

Acoplar el mango y el tubo de aspiración (fig. 04)

- ① Introduzca el mango en el tubo hasta que encaje perceptiblemente. Para ello, introduzca ambos dispositivos auxiliares de introducción el uno en el otro.

Retirar el mango

- ② Pulse la tecla de desbloqueo si desea separar las piezas y extraiga el mango del tubo de aspiración girándolo ligeramente.

Ajustar el tubo telescópico (fig. 05)

Este tubo de aspiración telescópico está compuesto por dos piezas, una encajada en la otra, que permiten ajustar su longitud de forma más cómoda según las necesidades.

- Pulse el dispositivo de ajuste y ajuste el tubo telescópico a la longitud deseada.

Acoplar el cepillo universal / la tobera plana (fig. 06)

- ① Acople el cepillo universal / la tobera plana en el tubo de aspiración, girándolo hacia la izquierda y la derecha, hasta que el bloqueo encaje.

Retirar el cepillo universal / la tobera plana

- ② Pulse la tecla de desbloqueo si desea separar las piezas y extraiga el tubo de aspiración del cepillo universal / de la tobera plana girándolo ligeramente.

Ajustar el cepillo universal conmutable (fig. 06)

Este aspirador es válido para la limpieza diaria de alfombras, moquetas y suelos duros resistentes.

Miele le ofrece un amplio surtido de cepillos, toberas y accesorios especiales para la limpieza de otro tipo de suelos.

Observe ante todo las instrucciones de limpieza y de cuidado del fabricante del suelo.

- ③ Las alfombras y moquetas se aspiran con las cerdas introducidas:

- Pulse la tecla pedal .

Aspire los suelos duros resistentes y los suelos con ranuras o hendiduras con las cerdas extraídas:

- Pulse la tecla pedal .

Utilización de la tobera plana

(según el modelo)

Observe ante todo las instrucciones de limpieza y de cuidado del fabricante del suelo.

La tobera plana está especialmente indicada para la aspiración de suelos con ranuras o hendiduras profundas, p. ej. suelos de baldosas antiguas.

Utilización de los accesorios suministrados (fig. 07 + 08)

- ① Cepillo
- ② Tobera para tapizados
- ③ Tobera plana
- ④ Porta-accesorios para los tres accesorios

La posición de los accesorios está marcada en el porta-accesorios con símbolos.

- Si fuera necesario, introduzca el porta-accesorios en el manguito, en la parte superior o inferior de la manguera de aspiración, hasta que encaje por completo.

En función del modelo puede suministrarse, además, un filtro de salida de aire Active AirClean 30 o HEPA AirClean 30, que puede utilizar en lugar del filtro de salida de aire de serie AirClean (véase capítulo "Mantenimiento - Cambiar el filtro de salida de aire").

Cepillo universal conmutable (fig. 09)

Indicado también para limpiar escaleras.

 Por motivos de seguridad, aspire las escaleras empezando por abajo.

Manejo

Extracción del cable de conexión (fig. 10)

- ① Extraiga el cable de conexión hasta obtener la largura deseada (máx. aprox. 5,5 m).

 En el caso de un tiempo de funcionamiento superior a 30 minutos el cable de conexión deberá extraerse por completo. De lo contrario existe riesgo de sobrecalentamiento y daños.

Enrollar

- Desconecte la clavija de la base del enchufe.
- ② Pulse brevemente la tecla pedal del dispositivo de enrollamiento automático para recoger el cable de conexión de forma automática.

Conexión y desconexión (fig. 11)

- Pise la tecla pedal de conexión / desconexión ①.







Al aspirar

 Al aspirar polvo especialmente fino, como el polvo procedente de taladros, arena, escayola, harina, etc., se generan cargas electrostáticas que pueden descargarse en determinadas situaciones. A fin de evitar la sensación desagradable que producen dichas descargas, se ha colocado un revestimiento metálico en la parte inferior del mango. Por este motivo, al aspirar, preste atención a colocar las manos siempre sobre este revestimiento metálico. (fig. 12)

Seleccionar la potencia de aspiración (fig. 13)

Es posible adaptar la potencia de aspiración del aparato a las necesidades de cada caso. Reduciendo la potencia, aumentará notablemente la facilidad de deslizamiento del cepillo universal.

En el aspirador hay símbolos asignados a los niveles de potencia que indican para qué resulta recomendable cada nivel.

-  Cortinas, tejidos
-  Muebles tapizados, cojines
-  Alfombras de terciopelo de alta calidad o similares
-  ahorro de energía la aspiración diaria silenciosa
-  Alfombras y moquetas de material rizado
-  Suelos duros, alfombras y moquetas muy sucias

- Gire el selector de potencia manualmente hasta el nivel de potencia deseado.

Abrir la válvula reguladora de aire (fig. 14)

Puede reducir brevemente la potencia de aspiración, p. ej. al pasar de una moqueta a una alfombra pequeña, evitando que quede "pegada" a la tobera.

- Abra la válvula reguladora de aire del mango hasta que la tobera pueda deslizarse fácilmente.

De esta forma se reduce la fuerza de deslizamiento de la tobera de aspiración utilizada.

Apoyar y guardar el aparato

Sistema Parking para interrupciones de las tareas de aspiración (fig. 15)

Para las breves interrupciones de las tareas de aspiración existe la posibilidad de apoyar el tubo de aspiración con el cepillo universal en el aspirador.

- Coloque el cepillo universal en los soportes del sistema Parking.

Si el aspirador se encuentra en una superficie oblicua, p. ej., en una rampa, entonces

- introduzca completamente las piezas del tubo telescópico
- no utilice el sistema Parking si su aspirador está equipado con un tubo de aspiración EasyLock.

Sistema Parking para su almacenamiento (fig. 16 + 17)

⚠ Desconecte el aspirador después de ser utilizado. Desenchufe la clavija de conexión de la base del enchufe.

- Coloque el aspirador en posición vertical.

Si su aspirador está equipado con un tubo telescópico, ahorrará espacio encajando los tubos completamente.

- Encaje el cepillo universal desde arriba en el soporte del tubo aspirador.

Si su aspirador está equipado con un tubo de aspiración EasyLock, entonces podrá guardarlo ocupando un espacio mínimo.

- Pulse la tecla de desbloqueo en el tubo de aspiración inferior para separar ambos tubos de aspiración.
- Acople la pieza de unión del tubo de aspiración superior en el tubo inferior.

Mantenimiento

⚠ Antes de llevar a cabo cualquier trabajo de mantenimiento, desconecte el aparato y desenchúfelo de la red eléctrica.

El sistema de filtros de Miele está formado por tres componentes :

- Bolsa recogepolvo
- Filtro protector del motor
- Filtro de salida de aire

A fin de garantizar la potencia de aspiración correcta, cada cierto tiempo deberán sustituirse estos filtros.

Le recomendamos que utilice únicamente bolsas recogepolvo, filtros y accesorios con el logo "Original Miele". Solo así utilizará óptimamente la potencia del aspirador y conseguirá el mejor resultado de limpieza. Los materiales de las bolsas recogepolvo garantizan su seguridad y conservación. Las bolsas recogepolvo con el logo "Original Miele" no están fabricadas de papel u otros materiales similares y tampoco su placa soporte es de cartón.

Tenga en cuenta que las anomalías y los daños que se hayan producido en el aparato derivados de la utilización de accesorios que no sean originales de Miele (logo "Original Miele"), no se contemplarán en la garantía.



En cada paquete de bolsas recogepolvo Miele encontrará adicionalmente un filtro de salida de aire AirClean y un filtro protector del motor.

Si desea comprar por separado filtros de salida de aire originales de Miele, indique a su distribuidor Miele o al Servicio Post-venta Miele la denominación del modelo de su aspirador a fin de que le puedan proporcionar los recambios correctos. También puede solicitarlas cómodamente en internet.

¿Cuándo debo sustituir la bolsa recogepolvo? (fig. 18)

La bolsa recogepolvo deberá sustituirse cuando la escala de color cubra en rojo la ventana de la indicación de sustitución de bolsa recogepolvo.

Las bolsas recogepolvo son artículos de un solo uso. Deseche las bolsas llenas. No las utilice varias veces. Los poros obstruidos reducen la capacidad de aspiración del aspirador.

¿Dónde puedo adquirir bolsas recogepolvo y filtros?

Podrá adquirir las bolsas recogepolvo y los filtros de Miele a través de su distribuidor especializado o del Servicio Post-venta de Miele y también en la tienda de Miele en Internet.

¿Cuáles son las bolsas recogepolvo y los filtros correctos?

Podrá reconocer las bolsas recogepolvo Miele con **placa de soporte azul** del modelo **G/N** y los filtros originales Miele por el logo "Original Miele" que aparece en el embalaje o directamente en la bolsa recogepolvo.



Para realizar la comprobación

- Acople el cepillo Universal conmutable.
- Conecte el aspirador y ajuste el selector a la máxima potencia de aspiración.
- Levante ligeramente el cepillo Universal del suelo.

Funcionamiento de la indicación de sustitución de la bolsa recogepolvo

El funcionamiento de la indicación está diseñado para una mezcla de polvo: polvo, cabellos, hilos, pelusas de alfombras, arena, etc.

Si, no obstante, Vd. aspirara gran cantidad de polvo fino, como p. ej. polvo procedente de taladros, arena, escayola o harina, los poros de la bolsa se obstruirán rápidamente.

La indicación de sustitución de la bolsa recogepolvo se mostrará "llena", incluso cuando no lo esté. La bolsa recogepolvo deberá sustituirse, puesto que los poros obstruidos reducen la potencia de aspiración.

En el caso de que aspirara una gran cantidad de cabellos o pelusas de alfombras o lana, puede que la indicación de sustitución de la bolsa recogepolvo no se muestre "llena" hasta que realmente esté llena del todo.

¿Cómo debo sustituir la bolsa recogepolvo? (fig. 19 + 20)

- Presione las dos teclas de desbloqueo situadas en los laterales del manguito y extraiga la manguera del orificio de aspiración (fig. 01).
- Tire de la tecla de desbloqueo hacia arriba y abra hacia arriba la tapa del recinto hasta que quede encajada.

El cierre higiénico se cierra automáticamente de tal forma que el polvo no pueda salir de la bolsa.

- ① Extraiga la bolsa recogepolvo del alojamiento tirando del anillo.

- ② Introduzca la bolsa recogepolvo nueva en el alojamiento hasta el tope. Deje la bolsa recogepolvo nueva plegada tal y como se extrae del paquete.

- Despliegue al máximo la bolsa recogepolvo en el interior del aspirador.
- Cierre la tapa del recinto de polvo hasta que quede encajada y cerciórese de que la bolsa recogepolvo no quede pillada.

Un bloqueo de funcionamiento en vacío impide el cierre de la tapa del recinto de polvo si no se ha colocado una bolsa recogepolvo. ¡No la fuerce!

- Introduzca un manguito en el orificio de aspiración hasta que encaje perceptiblemente en el aspirador (fig. 01).

¿Cuándo debo sustituir el filtro protector del motor?

Este filtro se sustituirá cada vez que se empiece un nuevo paquete de bolsas recogepolvo Miele. En cada paquete de bolsas recogepolvo Miele se incluye además un filtro protector del motor.

¿Cómo debo sustituir el filtro protector del motor? (fig. 21)

- Abra la tapa del recinto de polvo.
- Abra el bastidor del filtro y sustituya el filtro protector del motor.
- Cierre los bastidores del filtro.
- Cierre la tapa del recinto de polvo.

¿Cuándo debo cambiar el filtro de salida de aire AirClean?

Cambie el filtro de salida de aire cada vez que abra un paquete nuevo de bolsas recogepolvo. En cada paquete de bolsas recogepolvo Miele encontrará además un filtro de salida de aire AirClean.

¿Cómo sustituyo el filtro de salida de aire AirClean? (fig. 22)

Asegúrese de que siempre haya un único filtro colocado.

- Abra la tapa del recinto de polvo.
- ① Abra la rejilla del filtro hasta que encaje y extraiga el filtro de salida de aire saturado, cogiéndolo por la superficie limpia (flecha).
- ② Introduzca el nuevo filtro de salida de aire.
- Cierre la rejilla del filtro.
- Cierre la tapa del recinto de polvo.

Cambiar el de filtro de salida de aire

En función del modelo puede suministrarse, además, un filtro de salida de aire Active AirClean 30 o HEPA AirClean 30 suelto, que puede utilizar en lugar del filtro de salida de aire de serie AirClean.

Para ello, debe extraer el filtro de salida de aire AirClean y la rejilla del filtro y colocar el nuevo filtro de salida de aire. Además, debe pulsar la indicación de cambio de filtro para activarla (fig. 23).

Después de aprox. 10 - 15 segundos en el borde izquierdo del display aparece una fina raya roja (fig. 24).

¿Cuándo debo cambiar el filtro de salida de aire Active AirClean 30 / HEPA AirClean 30? (fig. 25)

Cuando el display de la indicación de cambio del filtro de aire está completa en color rojo.

La indicación se ilumina aprox. después de 50 horas, lo que corresponde de media al uso de un año. En ese momento podrá seguir aspirando. Sin embargo, tenga en cuenta que la potencia de aspiración y de filtrado se ve mermada.

¿Cómo sustituyo el filtro de salida de aire Active AirClean 30 / HEPA AirClean 30? (fig. 26)

- ① Extraiga el filtro de salida de aire saturado.
- ② Introduzca el nuevo filtro de salida de aire.
- Pulse la indicación de cambio de filtro (fig. 23).

¿Cuándo debo sustituir los desprendedores de hilos?

Es posible sustituir los desprendedores de hilos de la tobera del cepillo universal. Sustituya los desprendedores de hilos cuando detecte que están desgastados.

¿Cómo debo sustituir los desprendedores? (fig. 27)

- Extraiga los desprendedores de hilos de su alojamiento levantándolos, p. ej., con un destornillador.
- Sustituya los desprendedores de hilos por unos nuevos.

Limpiar el rodillo AllTeQ del cepillo universal (fig. 28)

- ① Desbloquee el eje del rodillo (cierre de bayoneta) con una moneda.
 - ② Extraiga el eje del rodillo presionándolo.
 - ③ Extraiga el rodillo.
- A continuación, retire los hilos y el cabello, coloque nuevamente el rodillo y bloquee el eje del rodillo.

También puede obtener las piezas de recambio a través de su distribuidor Miele o el Servicio Post-Venta de Miele.

¿Qué hacer si ...?

Problema	Causa y solución
<p>El aspirador se desconecta automáticamente.</p>	<p>Un limitador de temperatura desconecta el aspirador, en caso de estar ya muy caliente.</p> <p>Es posible que se produzca esta anomalía cuando, p. ej., un objeto aspirado obstruye los conductos de aspiración, la bolsa recogepolvo esté llena o sus poros estén obstruidos por polvo fino. La anomalía puede estar motivada a su vez porque el filtro de salida de aire o el filtro del recinto de polvo presenten una suciedad excesiva.</p> <p>■ Antes de llevar a cabo cualquier trabajo de mantenimiento, desconecte el aparato (pulsar la tecla pedal On / Off ①) y desenchúfelo de la red eléctrica.</p> <p>Una vez solucionada la anomalía y transcurridos aprox. 20 o 30 minutos de espera, el aspirador se habrá enfriado lo suficiente y podrá volver a conectarse y utilizarse.</p>

Servicio Post-Venta

Si a pesar de todo, precisase la intervención del Servicio Post-Venta, diríjase a Su distribuidor Miele o al Servicio Post-Venta de Miele a través del número de teléfono: 902 398 398.

Condiciones de la garantía

La duración de la garantía del aspirador es de 2 años.

Para más información sobre las condiciones de garantía en su país, contacte con el número de teléfono indicado más abajo. También podrá solicitar allí las condiciones de garantía por escrito.

Υποδείξεις ασφαλείας.....	24
Προστασία περιβάλλοντος	30
Περιγραφή συσκευής	32
Σημείωση για τους Ευρωπαϊκούς Κανονισμούς (EU) Nr. 665/2013 και (EU) Nr. 666/2013	34
Παραπομπές εικόνων.....	35
Πριν από τη χρήση	35
Χρήση.....	37
Τοποθέτηση και φύλαξη.....	38
Συντήρηση	39
Πού θα αγοράσετε καινούργιες σακούλες και φίλτρα	39
Ποιες σακούλες και ποια φίλτρα είναι κατάλληλα	39
Πότε αλλάζετε τη σακούλα (εικ. 18)	40
Λειτουργία της ένδειξης αλλαγής σακούλας.....	40
Πώς αλλάζετε τη σακούλα	40
Πότε αλλάζετε το φίλτρο προστασίας του μοτέρ	41
Πώς αλλάζετε το φίλτρο προστασίας του μοτέρ	41
Πότε αλλάζετε το φίλτρο εξαερισμού AirClean.....	41
Πώς αλλάζετε το φίλτρο εξαερισμού AirClean	41
Αντικατάσταση φίλτρου εξαερισμού	41
Πότε αλλάζετε το φίλτρο εξαερισμού Active AirClean 30 / HEPA AirClean 30 (εικ. 25)	41
Πώς αλλάζετε το φίλτρο εξαερισμού HEPA AirClean 30 / Active AirClean 30	42
Πότε αλλάζετε τους συλλέκτες κλωστών	42
Πώς αλλάζετε τους συλλέκτες κλωστών	42
Πώς καθαρίζετε τη ρόδα του πέλματος δαπέδου AllTeQ	42
Τι πρέπει να κάνετε, όταν	43
Service	44
Όροι εγγύησης	44

ει - Υποδείξεις ασφαλείας

Αυτή η συσκευή ανταποκρίνεται πλήρως στις ισχύουσες προδιαγραφές ασφαλείας. Η παραβίαση της σωστής χρήσης της συσκευής είναι επικίνδυνη και για το χειριστή και για τη συσκευή.

Πριν χρησιμοποιήσετε για πρώτη φορά τη συσκευή, διαβάστε προσεκτικά τις οδηγίες χρήσης. Σας ενημερώνουν για την ασφάλεια, το χειρισμό και τη συντήρηση της συσκευής. Έτσι προστατεύετε τον εαυτό σας και τους άλλους αλλά και τη συσκευή από οποιαδήποτε βλάβη.

Φυλάξτε αυτές τις οδηγίες χρήσης και σε περίπτωση που η συσκευή αλλάξει ιδιοκτήτη μην παραλείψετε να του παραδώσετε και τις οδηγίες χρήσης.

Διακόπτετε τη λειτουργία της ηλεκτρικής σκούπας πάντα μετά από κάθε χρήση, όταν αλλάζετε εξαρτήματα και πριν από κάθε καθαρισμό και συντήρηση. Βγάζετε το φις από την πρίζα.

Χρήση σύμφωνα με τους κανονισμούς

- ▶ Η συσκευή αυτή είναι κατασκευασμένη μόνο για οικιακή χρήση ή για παρόμοια χρήση σε άλλους χώρους.
- ▶ Αυτή η ηλεκτρική σκούπα είναι κατάλληλη για τον καθημερινό καθαρισμό χαλιών, μοκετών αλλά και γυμνών ανθεκτικών δαπέδων.
- ▶ Η συσκευή δεν προορίζεται για χρήση σε εξωτερικούς χώρους.

- ▶ Η χρήση αυτής της ηλεκτρικής σκούπας είναι μόνο για δουλειές του νοικοκυριού, σε στεγνές επιφάνειες. Δεν επιτρέπεται να τη χρησιμοποιήσετε σε ανθρώπους και ζώα. Οποιαδήποτε άλλη χρήση, μετατροπή ή αλλαγή στη σκούπα δεν επιτρέπεται.
- ▶ Δεν επιτρέπεται η χρήση της συσκευής από άτομα, τα οποία λόγω της ψυχικής ή διανοητικής τους κατάστασης, της έλλειψης εμπειρίας ή λόγω άγνοιας δεν είναι σε θέση να την χειριστούν με ασφάλεια. Επιτρέπεται μόνο υπό την επιτήρηση ή τις οδηγίες ενός άλλου υπεύθυνου ατόμου.

Προστασία για τα παιδιά

- ▶ Πρέπει να κρατάτε μακριά από τη σκούπα παιδιά κάτω των οκτώ ετών, εκτός εάν βρίσκονται διαρκώς υπό την επιτήρησή σας.
- ▶ Η χρήση της συσκευής από παιδιά άνω των οκτώ ετών μπορεί να γίνει, μόνο εφόσον σιγουρευτείτε απόλυτα, ότι έχουν καταλάβει το χειρισμό της και ότι τους έχουν γίνει κατανοητοί οι κίνδυνοι ενός λανθασμένου χειρισμού.
- ▶ Τα παιδιά δεν επιτρέπεται να καθαρίζουν τη σκούπα και να κάνουν εργασίες συντήρησης σε αυτή χωρίς επιτήρηση.
- ▶ Επιτηρείτε πάντα τα παιδιά που παίζουν κοντά στη σκούπα και μην τα αφήνετε ποτέ να παίζουν με αυτή.

Τεχνική ασφάλεια

- ▶ Πριν τη χρήση ελέγχετε την ηλεκτρική σκούπα καθώς και όλα τα εξαρτήματα για τυχόν ορατές ζημιές. Αν αυτή παρουσιάζει κάποια ζημιά, δεν επιτρέπεται να τη θέσετε σε λειτουργία.

el - Υποδείξεις ασφαλείας

- ▶ Συγκρίνετε τα στοιχεία σύνδεσης που υπάρχουν στην πινακίδα τύπου της συσκευής (τάση και συχνότητα) με εκείνα του ηλεκτρικού δικτύου. Τα στοιχεία πρέπει οπωσδήποτε να συμφωνούν. Η ηλεκτρική σκούπα χωρίς αλλαγή είναι κατάλληλη για 50Hz ή 60Hz.
- ▶ Η πρίζα πρέπει να έχει ασφάλεια 16 A ή 10 A.
- ▶ Η αξιόπιστη και ασφαλής λειτουργία της ηλεκτρικής σκούπας εξασφαλίζεται τότε μόνο, όταν η σκούπα είναι συνδεδεμένη στο δημόσιο ηλεκτρικό δίκτυο.
- ▶ Μια επισκευή της συσκευής κατά τη διάρκεια του χρόνου εγγύησης επιτρέπεται να γίνει μόνο από ένα εξουσιοδοτημένο συνεργείο επισκευών Miele, αλλιώς χάνετε κάθε δικαίωμα να απαιτήσετε την προστασία και τα πλεονεκτήματα που περιέχονται μέσα στην εγγύηση της συσκευής.
- ▶ Μην τραβάτε ποτέ τη σκούπα από το καλώδιό της και μην τραβάτε επίσης ποτέ το φισ από το καλώδιό του για να το βγάλετε από την πρίζα. Αποφεύγετε το πέρασμα του καλωδίου πάνω από αιχμηρές γωνίες, όπως και το μάγκωμά του. Αποφεύγετε το συχνό πέρασμα της ηλεκτρικής σκούπας πάνω από το καλώδιο. Μπορεί να προκληθεί ζημιά στο καλώδιο, στο φισ ή στην πρίζα και να κινδυνέψει η ασφάλεια σας.

- ▶ Μη χρησιμοποιείτε τη σκούπα, όταν το καλώδιο είναι φθαρμένο, υπάρχει κίνδυνος για την ασφάλειά σας. Σε περίπτωση φθαρμένου καλωδίου, πρέπει να το αλλάξετε έγκαιρα κομπλέ μαζί με τη βάση του. Για λόγους ασφαλείας η αντικατάσταση πρέπει να γίνει μόνο από τεχνικό της Miele ή από εξουσιοδοτημένο συνεργείο επισκευών Miele.
- ▶ Όταν σκουπίζετε λεπτή σκόνη, π.χ. σκόνη από εργασίες με τρυπάνι, άμμο, γύψο, αλεύρι κ.λπ. - συχνά δημιουργούνται φυσικές ηλεκτροστατικές φορτίσεις, οι οποίες υπό ορισμένες συνθήκες μπορεί να οδηγήσουν στην εκφόρτισή τους. Στην κάτω πλευρά της χειρολαβής υπάρχει μια λεπτή μεταλλική λάμα, η οποία αποτρέπει τέτοιες δυσάρεστες ενέργειες. Φροντίστε, όταν σκουπίζετε, να έχει το χέρι σας επαφή με αυτή τη μεταλλική λάμα, έτσι ώστε να εξουδετερώνεται κάθε τυχόν ενέργεια εκφόρτισης στατικού ηλεκτρισμού.
- ▶ Μη βυθίζετε ποτέ τη συσκευή μέσα σε νερό. Καθαρίζετε τη συσκευή με ένα στεγνό ή ένα καλά στυμμένο υγρό πανί.
- ▶ Οι επισκευές πρέπει να γίνονται μόνο από ένα εξουσιοδοτημένο συνεργείο επισκευών Miele. Ακατάλληλες επισκευές περικλείουν σοβαρούς κινδύνους για τον χειριστή.
- ▶ Η Miele συνιστά:
Εγκαταστήστε κατάλληλες προστατευτικές διατάξεις (επιτηρητές, σταθεροποιητές τάσης, συστήματα αδιάλειπτης τροφοδότησης ισχύος κ.λπ.) στην εσωτερική ηλεκτρική σας εγκατάσταση, ώστε να προλαμβάνεται η πρόκληση ζημιών ή η εμφάνιση ανωμαλιών στη λειτουργία των συσκευών σας.

Σωστή χρήση

- ▶ Μη χρησιμοποιείτε την ηλεκτρική σκούπα χωρίς σακούλα, φίλτρο προστασίας του μοτέρ και φίλτρο εξαερισμού.
- ▶ Αν δεν τοποθετήσετε τη σακούλα, δεν μπορείτε να κλείσετε το καπάκι της σκούπας. Μην προσπαθήσετε να πιέσετε με δύναμη το καπάκι.
- ▶ Μη σκουπίζετε αντικείμενα που καίγονται ή είναι πυρωμένα, όπως π.χ. τσιγάρα ή στάχτη ή κάρβουνα που μοιάζουν σβησμένα.
- ▶ Μην απορροφάτε με τη σκούπα νερά ή άλλα υγρά ή υγρή βρωμιά. Αφήνετε τα φρεσκοπλυμένα χαλιά και δάπεδα να στεγνώσουν εντελώς, πριν τα σκουπίσετε με την ηλεκτρική σκούπα.
- ▶ Μην επιχειρήσετε να σκουπίσετε σκόνη από Toner. Η σκόνη από Toner που χρησιμοποιούνται π.χ. για εκτυπωτές ή φωτοαντιγραφικά μηχανήματα μπορεί να παρουσιάσει ηλεκτρική αγωγιμότητα.
- ▶ Μη σκουπίζετε εύφλεκτα ή εκρηκτικά υλικά ή αέρια και μη σκουπίζετε σε χώρους που αποθηκεύονται τέτοιου είδους υλικά.
- ▶ Μη πλησιάζετε ποτέ στο πρόσωπό σας το πέλμα ή τους σωλήνες, όταν η ηλεκτρική σκούπα είναι σε λειτουργία.

Εξαρτήματα

- ▶ Κατά το σκούπισμα με μια βούρτσα Turbo της Miele, προσέξτε να μην αγγίξετε τον περιστρεφόμενο κύλινδρο της.

- ▶ Κατά την απορρόφηση σκόνης και σκουπιδιών μόνο με τον σωλήνα χειρολαβής, χωρίς εξάρτημα στην άκρη του, προσέχετε ο σωλήνας να μην έχει κάποια βλάβη.
- ▶ Χρησιμοποιείτε μόνο σακούλες, φίλτρα και εξαρτήματα που φέρουν το λογότυπο "Original Miele". Μόνο τότε εγγυάται ο κατασκευαστής πλήρη ασφάλεια.

Ο κατασκευαστής δεν ευθύνεται σε καμία περίπτωση για ζημιές που προκλήθηκαν από λανθασμένη και αντίθετη προς τους κανονισμούς χρήση καθώς και από χειρισμούς που δεν συμφωνούν με τις υποδείξεις ασφαλείας.

Αξιοποίηση της συσκευασίας πώλησης

Η συσκευασία προστατεύει τη συσκευή από τυχόν ζημιές κατά τη μεταφορά της. Τα υλικά συσκευασίας έχουν επιλεγεί με ειδικά κριτήρια, που υποστηρίζουν τον οικολογικό παράγοντα και την τεχνολογία ανακύκλωσης απορριμμάτων.

Αυτά τα υλικά μην τα πετάτε στα σκουπίδια, αλλά στον πιο κοντινό σας χώρο συγκέντρωσης απορριμμάτων προς ανακύκλωση.

Αποκομιδή της σακούλας και των τοποθετημένων φίλτρων

Η σακούλα και τα φίλτρα έχουν κατασκευαστεί από υλικά που υποστηρίζουν τον οικολογικό παράγοντα. Τα φίλτρα μπορείτε να τα πετάξετε μαζί με τα κανονικά απορρίμματα. Αυτό ισχύει και για τη σακούλα από τη στιγμή που δεν περιέχει απαγορευμένη βρωμιά για τα οικιακά απορρίμματα.

Αξιοποίηση της παλιάς συσκευής

Πριν την απόσυρση της παλιάς συσκευής αφαιρείτε τη σακούλα και τα τοποθετημένα φίλτρα και τα πετάτε στα οικιακά απορρίμματα.

Οι παλιές ηλεκτρικές και ηλεκτρονικές συσκευές περιέχουν ακόμη πολλές πολύτιμες πρώτες ύλες. Περιέχουν όμως και πολλές βλαβερές ουσίες, οι οποίες ωστόσο ήταν προηγουμένως απαραίτητες για τη σωστή λειτουργία και την ασφάλειά τους. Στους κοινούς σκουπιδοτοπούς ή λόγω εσφαλμένης χρήσης, αυτές οι ουσίες μπορεί ν' αποτελέσουν κίνδυνο για τη δημόσια υγεία και το περιβάλλον. Μην πετάτε λοιπόν σε καμία περίπτωση την παλιά σας συσκευή στον πλησιέστερο σκουπιδοτόπο.

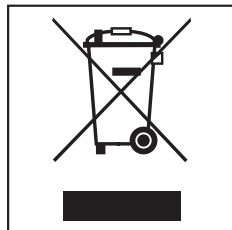

Ενημερωθείτε από τη διοίκηση του δήμου σας ή τον πλησιέστερο χώρο συγκέντρωσης μετάλλων για τις δυνατότητες παράδοσης και ανακύκλωσης των παλιών ηλεκτρικών και ηλεκτρονικών συσκευών.

Φροντίστε, ώστε μέχρι την αποκομιδή της συσκευής, να φυλάσσεται αυτή μακριά από μικρά παιδιά.

ει - Περιγραφή συσκευής

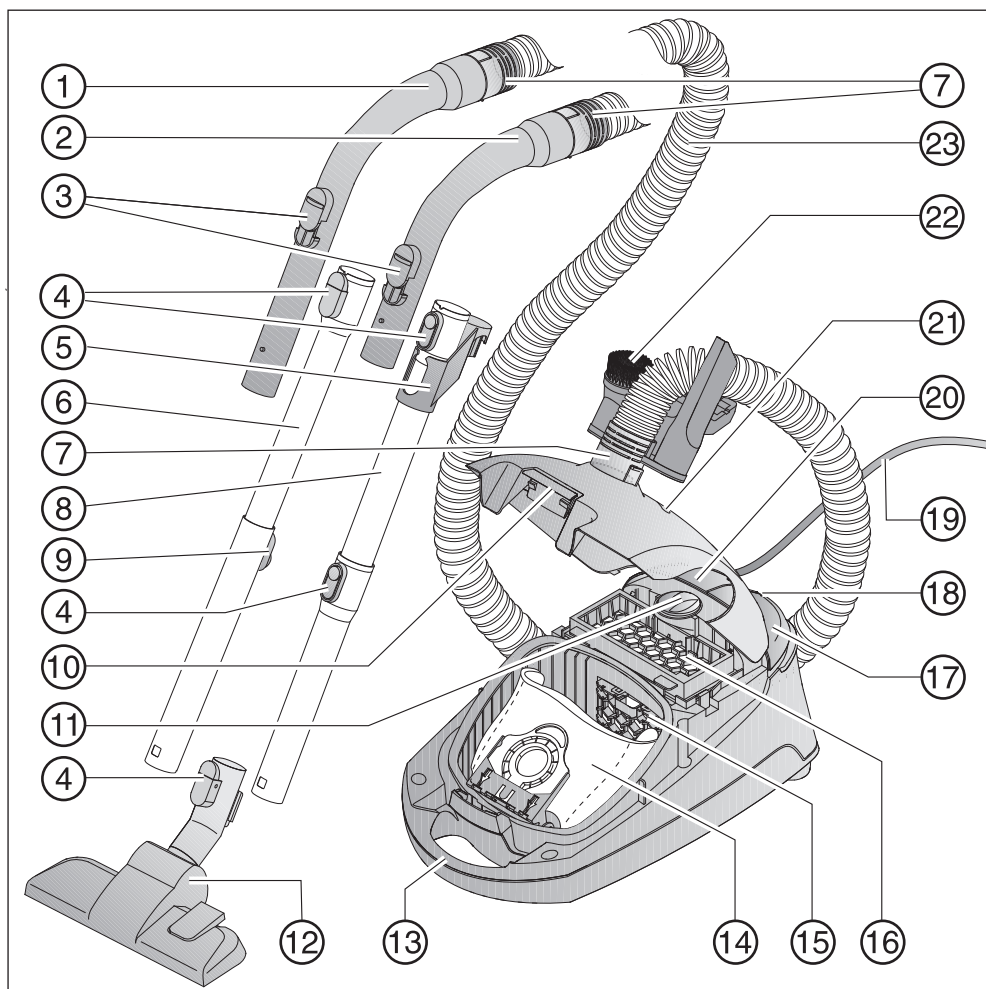

- ① Χειρολαβή XXL *
- ② Χειρολαβή *
- ③ Βαλβίδα ρύθμισης αέρα
- ④ Πλήκτρα απασφάλισης
- ⑤ Συνδετικό εξάρτημα για φύλαξη *
- ⑥ Τηλεσκοπικός σωλήνας *
- ⑦ Συνδετικό στόμιο
- ⑧ Σωλήνας EasyLock *
- ⑨ Κουμπί ρύθμισης για τον μεταλλικό τηλεσκοπικό σωλήνα *
- ⑩ Πλήκτρο απασφάλισης για το καπάκι του θαλάμου σκόνης
- ⑪ Επιλογέας ισχύος απορρόφησης
- ⑫ Πέλμα δαπέδου *
- ⑬ Λαβή μεταφοράς
- ⑭ Σακούλα
- ⑮ Φίλτρο προστασίας του μοτέρ
- ⑯ Φίλτρο εξαερισμού AirClean
- ⑰ Ποδομοχλός λειτουργία / διακοπή ①
- ⑱ Σύστημα παρκαρίσματος για τα διαλείμματα σκουπίσματος
- ⑲ Καλώδιο σύνδεσης
- ⑳ Ποδομοχλός για αυτόματο τύλιγμα του καλωδίου
- ㉑ Ένδειξη αλλαγής σακούλας
- ㉒ Στήριγμα εξαρτημάτων για τρία εξαρτήματα
- ㉓ Σωλήνας

Κάτω μέρος στηρίγματος μεταλλικού σωλήνα (δεν απεικονίζεται)

* Όσα μέρη ή εξαρτήματα επισημαίνονται έτσι, είτε διαφέρουν από μοντέλο σε μοντέλο είτε δεν υπάρχουν στη συγκεκριμένη συσκευή.

Αγορά πρόσθετων εξαρτημάτων

Γι' αυτή την ηλεκτρική σκούπα θα βρείτε πρόσθετα προϊόντα στο κατάστημα από το οποίο αγοράσατε τη συσκευή, στο τμήμα ανταλλακτικών της Miele ή στο Internet.

Σημείωση για τους Ευρωπαϊκούς Κανονισμούς (EU) Nr. 665/2013 και (EU) Nr. 666/2013

Αυτή η ηλεκτρική σκούπα είναι μια σκούπα οικιακής χρήσης και έχει καταταχθεί ως σκούπα γενικής χρήσης σύμφωνα με τους άνω αναφερόμενους κανονισμούς.

Αυτές τις οδηγίες χρήσης, το σχετικό με αυτήν τη σκούπα δελτίο δεδομένων της Ευρωπαϊκής Ένωσης καθώς και τη σχετική ετικέτα ενεργειακής κλάσης που υπάρχει Online, μπορείτε να "κατεβάσετε" από τη διεύθυνση της Miele στο Internet: www.miele.com.

Η ετήσια κατανάλωση ρεύματος που αναφέρεται στο δελτίο δεδομένων και στην ετικέτα ενεργειακής κλάσης περιγράφει την ενδεικτική, ετήσια κατανάλωση ρεύματος (kWh ανά έτος), βασιζόμενη σε 50 διαδικασίες καθαρισμού. Η πραγματική κατανάλωση ρεύματος εξαρτάται από τη χρήση που γίνεται στη σκούπα.

Όλοι οι έλεγχοι και οι υπολογισμοί που πρέπει να διεξαχθούν στους άνω αναφερόμενους κανονισμούς έχουν διεξαχθεί σύμφωνα με τα παρακάτω, κάθε φορά ισχύοντα, εναρμονισμένα πρότυπα λαμβάνοντας υπόψη την οδηγία της Επιτροπής της Ευρωπαϊκής Ένωσης από τον Σεπτέμβριο του 2014 που εκδόθηκε στους κανονισμούς:

- α) EN 60312-1 Ηλεκτρικές σκούπες για οικιακή χρήση - Μέρος 1: Ηλεκτρικές σκούπες για στεγνή βρωμιά - Μέθοδοι για μέτρηση της απόδοσης
- β) EN 60704-2-1 Οικιακές και παρόμοιες ηλεκτρικές συσκευές - Κωδικός ελέγχου για τον προσδιορισμό του

αερομεταφερόμενου ακουστικού θορύβου - Μέρος 2-1: Ιδιαίτερες απαιτήσεις για ηλεκτρικές σκούπες
γ) EN 60335-2-2 Οικιακές και παρόμοιες ηλεκτρικές συσκευές - Ασφάλεια - Μέρος 2-2: Ιδιαίτερες απαιτήσεις για ηλεκτρικές σκούπες και συσκευές αναρρόφησης νερού

Δεν προορίζονται όλα τα πέλματα και τα εξαρτήματα που συνοδεύουν τη σκούπα για την περιγραφόμενη στους κανονισμούς χρήση που αφορά στον εντατικό καθαρισμό χαλιών ή σκληρών δαπέδων. Τα παρακάτω πέλματα δαπέδων και οι ρυθμίσεις χρησιμοποιήθηκαν για την εξακρίβωση των τιμών:

α) Για την κατανάλωση ρεύματος, την κατηγορία καθαρισμού καθώς και την τιμή θορύβου στο χαλί χρησιμοποιήθηκε το συνοδευτικό ρυθμιζόμενο πέλμα δαπέδου στη ρύθμιση για χαλιά (βλέπε κεφ. "Πριν από τη χρήση").

β) Για την κατανάλωση ρεύματος καθώς και για την κατηγορία καθαρισμού σε σκληρά δάπεδα χρησιμοποιήθηκε το συνοδευτικό ρυθμιζόμενο πέλμα δαπέδου (βλέπε κεφ. "Πριν από τη χρήση"). Αν η σκούπα σας συνοδεύεται εκ κατασκευής με ένα πέλμα για σχισμές SRD, τότε αυτό υπάρχει για την εξακρίβωση των άνω αναφερόμενων τιμών σε σκληρό δάπεδο, ειδικά για το πέλμα δαπέδου που δημιουργήθηκε για τον καθαρισμό των σκληρών δαπέδων.

Τα στοιχεία στο δελτίο δεδομένων της Ευρωπαϊκής Ένωσης και στην ετικέτα ενεργειακής κλάσης σχετίζονται αποκλειστικά με τους εδώ αναφερόμενους

συνδυασμούς και τις ρυθμίσεις των πελμάτων δαπέδων στα διάφορα είδη χαλιών.

Για όλες τις μετρήσεις χρησιμοποιήθηκαν αποκλειστικά αυθεντικές σακούλες, αυθεντικά φίλτρα προστασίας του μοτέρ και αυθεντικά φίλτρα εξαερισμού της Miele.

Αν η σκούπα σας συνοδεύεται επιπλέον από ένα φίλτρο εξαερισμού HEPA AirClean, τότε αυτό προορίζεται για όλες τις περιπτώσεις που περιγράφονται στους άνω αναφερόμενους Κανονισμούς.

Παραπομπές εικόνων

Τις εικόνες που εμφανίζονται στα κεφάλαια θα βρείτε στις αναδιπλούμενες σελίδες στο τέλος αυτών των οδηγιών χρήσης.

Πριν από τη χρήση

Σύνδεση εύκαμπτου σωλήνα (εικ. 01)

- ① Τοποθετείτε ένα συνδετικό στόμιο, μέχρι να βεβαιωθείτε ακουστικά ότι έπιασε, στο στόμιο απορρόφησης της σκούπας.

Αποσύνδεση εύκαμπτου σωλήνα

- ② Πιέζετε τα δύο πλήκτρα απασφάλισης που βρίσκονται στο πλάι του συνδετικού στομίου και το αφαιρείτε από το στόμιο απορρόφησης της σκούπας.

Σύνδεση χειρολαβής και εύκαμπτου σωλήνα (εικ. 02)

- Τοποθετείτε το άλλο συνδετικό στόμιο του εύκαμπτου σωλήνα στη χειρολαβή, μέχρι να βεβαιωθείτε ακουστικά ότι έπιασε.

Ανάλογα με το μοντέλο η σκούπα σας διαθέτει μια από τις παρακάτω παραλλαγές μεταλλικών σωλήνων (βλέπε κεφ. "Περιγραφή συσκευής").

- Σωλήνες EasyLock
- Τηλεσκοπικός σωλήνας

Σύνδεση σωλήνων EasyLock (εικ. 03)

- Παίρνετε τον σωλήνα με το συνδετικό εξάρτημα και τον τοποθετείτε περιστρέφοντάς τον δεξιά και αριστερά στον δεύτερο σωλήνα, μέχρι να γίνει αισθητή ακουστικά η σταθεροποίηση του κλείστρου.

- Σπρώχνετε το συνδετικό εξάρτημα προς τα πάνω μέχρι να πιάσει.

Σύνδεση χειρολαβής και μεταλλικού σωλήνα (εικ. 04)

- ① Τοποθετείτε τη χειρολαβή στο μεταλλικό σωλήνα, μέχρι να γίνει αισθητή ακουστικά η σταθεροποίηση. Για να γίνει αυτό ακουμπάτε και τα δύο μέρη στα σημεία εφαρμογής τους.

Αφαίρεση χειρολαβής

- ② Πιέζετε το πλήκτρο απασφάλισης, όταν θέλετε να αποσυνδέσετε το ένα τμήμα από το άλλο και τραβάτε με μία απαλή περιστροφή τη χειρολαβή από τον σωλήνα.

Ρύθμιση τηλεσκοπικού σωλήνα (εικ. 05)

Ο τηλεσκοπικός σωλήνας αποτελείται από δύο σωλήνες - τοποθετημένοι ο ένας μέσα στον άλλο - οι οποίοι μπορούν να ρυθμιστούν στο μήκος τους, όπως σας βολεύει καλύτερα για το σκούπισμα.

- Πατάτε το κουμπί ρύθμισης και ρυθμίζετε τον μεταλλικό τηλεσκοπικό σωλήνα στο επιθυμητό μήκος.

Τοποθέτηση πέλματος δαπέδου / πέλματος για σχισμές (εικ. 06)

- ① Τοποθετείτε στην άκρη του σωλήνα το πέγμα δαπέδου / πέγμα για σχισμές, περιστρέφοντάς το αριστερά και δεξιά, μέχρι να γίνει αισθητή ακουστικά η σταθεροποίησή του.

Αφαίρεση πέλματος δαπέδου / πέλματος για σχισμές

- ② Πιέζετε το πλήκτρο απασφάλισης, όταν θέλετε να αποσυνδέσετε το ένα τμήμα από το άλλο και τραβάτε με μία απαλή περιστροφή τον μεταλλικό σωλήνα από το πέγμα δαπέδου / πέγμα για σχισμές.

Ρύθμιση πέλματος δαπέδου (εικ. 06)

Αυτή η ηλεκτρική σκούπα είναι κατάλληλη για τον καθημερινό καθαρισμό χαλιών, μοκετών αλλά και γυμνών ανθεκτικών δαπέδων.

Η γκάμα ηλεκτρικών σκουπών της Miele προσφέρει για άλλα είδη δαπέδων ή για ειδικές χρήσεις κατάλληλα πέγματα δαπέδου, βούρτσες δαπέδου και προσθήκες.

Σημαντικό είναι να λάβετε πρώτα σοβαρά υπόψη σας τις οδηγίες περιποίησης και καθαρισμού που συνιστά ο κατασκευαστής του χαλιού ή του δαπέδου.

- ③ Καθαρίζετε χαλιά και μοκέτες με ανεβασμένη τη στεφάνη της βούρτσας:

- Πιέζετε τον ποδομοχλό .

Καθαρίζετε γυμνά, λεία, ανθεκτικά δάπεδα και δάπεδα με αρμούς με κατεβασμένη τη στεφάνη της βούρτσας:

- Πιέζετε τον ποδομοχλό .

Χρήση του πέλματος για σχισμές

(ανάλογα με το μοντέλο)

Σημαντικό είναι να λάβετε πρώτα σοβαρά υπόψη σας τις οδηγίες περιποίησης και καθαρισμού που συνιστά ο κατασκευαστής του χαλιού ή του δαπέδου.

Το πέγμα για σχισμές είναι κατάλληλο ειδικά για τον καθαρισμό δαπέδων με βαθύς αρμούς και σχισμές, όπως π.χ. παλαιά πατώματα με σανίδες.

Χρήση των συνοδευτικών εξαρτημάτων (εικ. 07 + 08)

- ① Βούρτσα σκαλιστών επιφανειών
- ② Ακροφύσιο για ταπετσαρίες επίπλων
- ③ Ρύγχος για γωνίες και πτυχές
- ④ Στήριγμα εξαρτημάτων για τα τρία εξαρτήματα

Για την τοποθέτηση των εξαρτημάτων υπάρχουν αντίστοιχα σύμβολα πάνω στη θήκη.

- Αν θέλετε μπορείτε να εφαρμόσετε τη θήκη εξαρτημάτων, μέχρι να γίνει αισθητή ακουστικά η σταθεροποίησή της, στο συνδετικό στόμιο πάνω ή κάτω τμήμα στον εύκαμπτο σωλήνα.

Ανάλογα με το μοντέλο μπορεί εκτός των άλλων να συνοδεύει τη συσκευή ένα φίλτρο εξαερισμού Active AirClean 30 ή HEPA AirClean 30, το οποίο εσείς μπορείτε να τοποθετήσετε στη θέση του εκ κατασκευής τοποθετημένου φίλτρου εξαερισμού AirClean (βλέπε κεφ. "Συντήρηση - Αντικατάσταση φίλτρου εξαερισμού").

Ρυθμιζόμενο πέλμα δαπέδου (εικ. 09)

Κατάλληλο και για τον καθαρισμό σκαλιών.

 Σκουπίζετε τις σκάλες για λόγους ασφαλείας από κάτω προς τα πάνω.

Χρήση

Ξετύλιγμα καλωδίου σύνδεσης (εικ. 10)

- ① Τραβάτε το καλώδιο προς τα έξω στο μήκος που επιθυμείτε (ως περίπου 5,5 μ).

 Σε διάρκεια λειτουργίας μεγαλύτερη από 30 λεπτά, πρέπει να τραβήξετε προς τα έξω ολόκληρο το καλώδιο, αλλιώς υπάρχει κίνδυνος υπερθέρμανσης και βλάβης.

Τύλιγμα καλωδίου

- Βγάζετε το φιλ από την πρίζα.
- ② Πατάτε τον ποδομοχλό αυτόματης περιέλιξης καλωδίου – το καλώδιο τυλίγεται αυτόματα.

Λειτουργία και διακοπή (εικ. 11)

- Πιέζετε τον ποδομοχλό λειτουργία / διακοπή .







Σκούπισμα

 Όταν σκουπίζετε λεπτή σκόνη, π.χ. σκόνη από εργασίες με τρυπάνι, άμμο, γύψο, αλεύρι κ.λπ. - συχνά δημιουργούνται φυσικές ηλεκτροστατικές φορτίσεις, οι οποίες υπό ορισμένες συνθήκες μπορεί να οδηγήσουν στην εκφόρτισή τους. Στην κάτω πλευρά της χειρολαβής υπάρχει μια λεπτή μεταλλική λάμα, η οποία αποτρέπει τέτοιες δυσάρεστες ενέργειες. Φροντίστε, όταν σκουπίζετε, να έχει το χέρι σας επαφή με αυτή τη μεταλλική λάμα, έτσι ώστε να εξουδετερώνεται κάθε τυχόν ενέργεια εκφόρτισης στατικού ηλεκτρισμού. (εικ. 12)

Επιλογή ισχύος απορρόφησης (εικ. 13)

Μπορείτε να προσαρμόσετε την ισχύ απορρόφησης της σκούπας ανάλογα με την περίπτωση που σκουπίζετε. Αν μειώσετε την ισχύ απορρόφησης μειώνετε εμφανώς και την δύναμη απορρόφησης στο πέλμα δαπέδου.

Πάνω στη σκούπα υπάρχουν τα αντίστοιχα σύμβολα, τα οποία δείχνουν με παραδείγματα, ποια βαθμίδα ισχύος συνιστάται για κάθε επιφάνεια.

-  Κουρτίνες, υφάσματα
-  Ταπετσαρίες επίπλων, μαξιλάρια
-  Χαλιά καλής ποιότητας, χαλάκια και διάδρομοι
-  Οικονομικό καθημερινό σκούπισμα με μειωμένο θόρυβο
-  Ελαφρά λερωμένα χαλιά και μοκέτες
-  Γυμνά δάπεδα, έντονα λερωμένα χαλιά και μοκέτες

- Στρέφεται τον επιλογέα ισχύος απορρόφησης στη επιθυμητή βαθμίδα ισχύος.

Άνοιγμα βαλβίδας ρύθμισης αέρα (εικ. 14)

Μπορείτε να ρυθμίσετε μια άνετη, ολιγόλεπτη μείωση της έντασης απορρόφησης, π.χ. όταν σκουπίζετε ένα ελαφρύ χαλί διαδρόμου και δεν θέλετε να παρασυρθεί από τη σκούπα.

- Ανοίγετε τη βαλβίδα στη χειρολαβή τόσο μόνο, όσο χρειάζεται για να αρχίσει να κινείται ελαφρά το πέλμα.

Έτσι, μειώνεται η δύναμη απορρόφησης του πέλματος δαπέδου ή οποιουδήποτε άλλου εξαρτήματος προσαρτήσετε στο σωλήνα.

Τοποθέτηση και φύλαξη

Σύστημα παρκαρίσματος για τα διαλείμματα σκουπίσματος (εικ. 15)

Όταν σκουπίζετε και θέλετε να κάνετε ένα σύντομο διάλειμμα, μπορείτε να στερεώσετε με άνεση τον μεταλλικό σωλήνα με το πέλμα δαπέδου πάνω στη συσκευή.

- Τοποθετείτε το πέλμα με την προεξοχή στήριξης στο σύστημα παρκαρίσματος της σκούπας.

Αν η σκούπα βρίσκεται σε επικλινές δάπεδο. π.χ. σε ράμπα, θα πρέπει να συμπύξετε τελείως τα δύο τμήματα του τηλεσκοπικού σωλήνα. Μη χρησιμοποιείτε το σύστημα παρκαρίσματος, όταν η σκούπα σας είναι εξοπλισμένη με έναν σωλήνα EasyLock.

Σύστημα παρκαρίσματος για φύλαξη (εικ. 16 + 17)

 Θέτετε τη σκούπα εκτός λειτουργίας μετά τη χρήση. Βγάζετε το φινι από την πρίζα.

- Τοποθετείτε τη σκούπα όρθια.

Αν η σκούπα σας είναι εξοπλισμένη με έναν τηλεσκοπικό σωλήνα, θα εξοικονομούσε χώρο, αν βυθίζατε εντελώς τα τμήματα του τηλεσκοπικού σωλήνα το ένα μέσα στο άλλο.

- Στερεώνετε το πέλμα δαπέδου με την προεξοχή στήριξης από πάνω στο στήριγμα σωλήνα.

Αν η σκούπα σας είναι εξοπλισμένη με έναν σωλήνα EasyLock, έχετε μια δυνατότητα τοποθέτησης που εξοικονομεί χώρο.

- Πιέζετε το πλήκτρο απασφάλισης στον κάτω μεταλλικό σωλήνα, για να αφαιρέσετε τους δύο μεταλλικούς σωλήνες τον έναν από τον άλλο.
- Τοποθετείτε το συνδετικό εξάρτημα του επάνω σωλήνα στον κάτω σωλήνα.

Συντήρηση

 Διακόπτετε τη λειτουργία της συσκευής, πριν από κάθε εργασία συντήρησης και βγάξετε το φιν από την πρίζα.

Το σύστημα φίλτρων Miele αποτελείται από τρία μέρη :

- Σακούλα
- Φίλτρο προστασίας του μοτέρ
- Φίλτρο εξαερισμού

Για να έχει εγγυημένα η σκούπα τη σωστή ισχύ απορρόφησης, πρέπει να αλλάζετε τακτικά αυτά τα φίλτρα.

Σας συνιστούμε να χρησιμοποιείτε πάντα σακούλες, φίλτρα και εξαρτήματα με το λογότυπο γνησιότητας "Original Miele". Μόνο έτσι μπορείτε να είσαστε σίγουροι ότι θα υπάρχει η πλήρης απόδοση ισχύος της σκούπας σας και η καλύτερη δυνατή καθαριότητα.

Σακούλες με το λογότυπο "Original Miele" δεν κατασκευάζονται από χαρτί ή από υλικά παρόμοια με το χαρτί και επίσης δεν διαθέτουν πλάκα στήριξης από χαρτόνι. Έτσι επιτυγχάνουμε μια ιδιαίτερα μεγάλη διάρκεια ζωής και ασφάλεια.

Λάβετε υπόψη σας ότι ανωμαλίες και ζημιές στη συσκευή οι οποίες οφείλονται στη χρήση εξαρτημάτων, τα οποία δεν φέρουν το λογότυπο "Original Miele", δεν καλύπτονται από την εγγύηση της συσκευής.

Πού θα αγοράσετε καινούργιες σακούλες και φίλτρα

Αυθεντικές σακούλες Miele και φίλτρα μπορείτε να προμηθευτείτε από το κατάστημα που αγοράσατε τη σκούπα ή από το τμήμα ανταλλακτικών της Miele, καθώς και μέσω internet στη διεύθυνση www.miele-shop.gr.

Ποιες σακούλες και ποια φίλτρα είναι κατάλληλα

Αναγνωρίζετε τις αυθεντικές σακούλες Miele με την **μπλε πλάκα στήριξης** τύπου **G/N** και τα αυθεντικά φίλτρα Miele από το λογότυπο "Original Miele" στη συσκευασία ή κατευθείαν πάνω στη σακούλα.



Σε κάθε συσκευασία με σακούλες της Miele θα βρείτε επιπλέον ένα φίλτρο εξαερισμού AirClean και ένα φίλτρο προστασίας μοτέρ.

Αν θέλετε να αγοράσετε μεμονωμένα το αυθεντικό φίλτρο εξαερισμού της Miele, ενημερώστε το κατάστημα από το οποίο αγοράσατε τη σκούπα ή το τμήμα ανταλλακτικών της Miele για τον τύπο της σκούπας σας, έτσι ώστε να πάρετε το σωστό εξάρτημα, αλλά μπορείτε να το παραγγείλετε επίσης εύκολα και μέσω internet στη διεύθυνση www.miele-shop.gr.

Πότε αλλάζετε τη σακούλα (εικ. 18)

Όταν η ένδειξη αλλαγής σακούλας καλυφθεί ολόκληρη με κόκκινο χρώμα, πρέπει να αλλάξετε τη σακούλα.

Οι σακούλες είναι προϊόν μιας χρήσης. Πετάξτε τις γεμάτες σακούλες, δεν επιτρέπεται να ξαναχρησιμοποιηθούν. Οι βουλωμένοι πόροι μειώνουν σε μεγάλο βαθμό την ισχύ απορρόφησης.

Έλεγχος

- Τοποθετείτε το ρυθμιζόμενο πέλμα δαπέδου στη θέση του.
- Θέτετε σε λειτουργία τη σκούπα και ρυθμίζετε τη μέγιστη ισχύ απορρόφησης.
- Ανασηκώνετε το πέλμα δαπέδου λίγο από το δάπεδο.

Λειτουργία της ένδειξης αλλαγής σακούλας

Η λειτουργία της ένδειξης έχει ρυθμιστεί να αναγνωρίζει τη μικτή σύσταση σκόνης, όπως αυτή δηλαδή που κυρίως υπάρχει σε ένα νοικοκυριό: σκόνη, μαλλιά, κλωστές, άμμος κ.λπ.

Όταν όμως καθαρίζετε μεγάλη ποσότητα λεπτής σκόνης, όπως π.χ. σκόνη από εργασίες με τρυπάνι ή γύψο ή αλεύρι, οι πόροι της σακούλας κλείνουν πολύ γρήγορα.

Η ένδειξη της σακούλας δείχνει τότε ήδη "γεμάτη", ακόμη και αν αυτή δεν έχει γεμίσει τελείως. Στο σημείο αυτό πρέπει να αλλάξετε τη σακούλα.

Αν όμως καθαρίζετε επιφάνειες με πολλά μαλλιά και χνούδια χαλιών, η ένδειξη σακούλας μπορεί να αντιδράσει, μόνο όταν αυτή έχει ήδη γεμίσει τελείως.

Πώς αλλάζετε τη σακούλα (εικ. 19 + 20)

- Πιέζετε τα δύο πλήκτρα απασφάλισης που βρίσκονται στο πλάι του συνδετικού στομίου και το αφαιρείτε από το στόμιο απορρόφησης της σκούπας (εικ. 01).
- Τραβάτε το πλήκτρο απασφάλισης προς τα πάνω και ανοίγετε τελείως το καπάκι του θαλάμου σκόνης προς τα πάνω, μέχρι να πιάσει .

Ταυτόχρονα κλείνει αυτόματα το καπάκι ασφαλείας της σακούλας, για να μη μπορεί να διαφύγει σκόνη.

- ① Τραβάτε τη σακούλα από το πτερύγιο λαβής και την αφαιρείτε από την υποδοχή της.
- ② Στερεώνετε την νέα σακούλα μέχρι το τέρμα στην υποδοχή της. Κατά τον χειρισμό αυτό την αφήνετε διπλωμένη, έτσι όπως την βγάλατε από τη συσκευασία της.

- Ξεδιπλώνετε τη σακούλα μέσα στο θάλαμο σκόνης όσο το δυνατόν περισσότερο.
- Κλείνετε το καπάκι του θαλάμου σκόνης μέχρι να πιάσει το κλείστρο και προσέχετε, να μη μαγκώσει η σακούλα.

Ένα σύστημα ασφαλείας εμποδίζει το καπάκι να κλείσει, όταν δεν υπάρχει η σακούλα. Μην προσπαθήσετε να το κλείσετε βίαια!

- Τοποθετείτε ένα συνδετικό στόμιο, μέχρι να βεβαιωθείτε ακουστικά ότι έπιασε, στο στόμιο απορρόφησης της σκούπας (εικ. 01).

Πότε αλλάζετε το φίλτρο προστασίας του μοτέρ

Κάθε φορά που ανοίγετε μια νέα συσκευασία με σακούλες Miele. Σε κάθε νέα συσκευασία με σακούλες Miele υπάρχει επιπλέον ένα φίλτρο προστασίας του μοτέρ.

Πώς αλλάζετε το φίλτρο προστασίας του μοτέρ (εικ. 21)

- Ανοίγετε το καπάκι του θαλάμου σκόνης.
- Ανοίγετε το καπάκι φίλτρου και αντικαθιστάστε το φίλτρο προστασίας του μοτέρ.
- Κλείνετε το καπάκι φίλτρου.
- Κλείνετε το καπάκι του θαλάμου σκόνης.

Πότε αλλάζετε το φίλτρο εξαερισμού AirClean

Το αλλάζετε κάθε φορά που ανοίγετε μια νέα συσκευασία με σακούλες Miele. Σε κάθε νέα συσκευασία με σακούλες Miele υπάρχει επιπλέον ένα φίλτρο εξαερισμού AirClean.

Πώς αλλάζετε το φίλτρο εξαερισμού AirClean (εικ. 22)

Προσέχετε πάντα, ώστε να τοποθετείτε μόνο ένα φίλτρο εξαερισμού.

- Ανοίγετε το καπάκι του θαλάμου σκόνης.

① Ανοίγετε το πλέγμα φίλτρου μέχρι να πιάσει και αφαιρείτε το μεταχειρισμένο φίλτρο εξαερισμού πιάνοντας το από την υγιεινή πλευρά του (τόξο).

② Τοποθετείτε το νέο φίλτρο εξαερισμού.

- Κλείνετε το πλέγμα φίλτρου.
- Κλείνετε το καπάκι του θαλάμου σκόνης.

Αντικατάσταση φίλτρου εξαερισμού

Ανάλογα με το μοντέλο μπορεί να συνοδεύει τη σκούπα σας επιπλέον ένα φίλτρο εξαερισμού Active AirClean 30 ή HEPA AirClean 30, το οποίο μπορείτε να τοποθετήσετε στη θέση του εκ κατασκευής τοποθετημένου φίλτρου εξαερισμού AirClean.

Για να γίνει αυτό πρέπει να αφαιρέσετε το φίλτρο εξαερισμού AirClean και το πλέγμα φίλτρου και να τοποθετήσετε στη θέση του το νέο φίλτρο εξαερισμού. Εξάλλου πρέπει να πατήσετε την ένδειξη αλλαγής φίλτρου εξαερισμού, για να την ενεργοποιήσετε (εικ. 23).

Μετά από περίπου 10 - 15 δευτερόλεπτα εμφανίζεται στην αριστερή άκρη του πεδίου ενδείξεων μια στενή κόκκινη ταινία (εικ. 24).

Πότε αλλάζετε το φίλτρο εξαερισμού Active AirClean 30 / HEPA AirClean 30 (εικ. 25)

Όταν το πεδίο ενδείξεων της ένδειξης αλλαγής του φίλτρου εξαερισμού γεμίσει με κόκκινο χρώμα .

Η ένδειξη ανάβει μετά από περίπου 50 ώρες λειτουργίας που αντιστοιχεί περίπου στον μέσο όρο χρήσης ενός έτους.

Μπορείτε να συνεχίσετε να σκουπίζετε, όμως να έχετε υπόψη σας ότι η ισχύς απορρόφησης και η ισχύς των φίλτρων μειώνεται.

Πώς αλλάζετε το φίλτρο εξαερισμού HEPA AirClean 30 / Active AirClean 30 (εικ. 26)

- ① Αφαιρείτε το χρησιμοποιημένο φίλτρο εξαερισμού.
 - ② Τοποθετείτε το νέο φίλτρο εξαερισμού.
- Πιέζετε την ένδειξη αλλαγής φίλτρου εξαερισμού (εικ. 23).

Πότε αλλάζετε τους συλλέκτες κλωστών

Οι συλλέκτες κλωστών στο στόμιο απορρόφησης του πέλματος δαπέδου μπορούν να αντικατασταθούν. Αλλάζετε τους συλλέκτες κλωστών, όταν διαπιστώσετε ότι το πέλος τους είναι τριμμένο.

Πώς αλλάζετε τους συλλέκτες κλωστών (εικ. 27)

- Ανασηκώνετε τους συλλέκτες κλωστών, π.χ. με ένα κατσαβίδι, από τις σχισμές.
- Τους αφαιρείτε και τοποθετείτε νέους.

Πώς καθαρίζετε τη ρόδα του πέλματος δαπέδου AIITeQ (εικ. 28)

- ① Απασφαλίζετε τον άξονα της ρόδας (κλείστρο μπαγιονέτ) με ένα κέρμα.
- ② Πιέζετε τον άξονα προς τα έξω και τον αφαιρείτε.
- ③ Αφαιρείτε τη ρόδα.

- Αφαιρείτε στη συνέχεια κλωστές και τρίχες, τοποθετείτε πάλι τη ρόδα στη θέση της και ασφαλίσετε τον άξονα της ρόδας.

Ανταλλακτικά μπορείτε να προμηθευτείτε από το κατάστημα που αγοράσατε τη συσκευή ή από το τμήμα ανταλλακτικών της Miele.

Τι πρέπει να κάνετε, όταν ...

Πρόβλημα	Αιτία και διόρθωση
<p>Η σκούπα τίθεται εκτός λειτουργίας αυτόνομα.</p>	<p>Ένας θερμοστάτης ασφαλείας διακόπτει τη λειτουργία της σκούπας, όταν υπερθερμανθεί.</p> <p>Οι βλάβες εμφανίζονται, όταν π.χ. αντικείμενα που έχουν απορροφηθεί, φράζουν τις διόδους απορρόφησης ή η σακούλα είναι γεμάτη ή έχουν κλείσει οι πόροι της λόγω της λεπτής σκόνης. Η αιτία μπορεί να είναι επίσης ένα πολύ βρώμικο φίλτρο εξαερισμού ή φίλτρο προστασίας του μοτέρ.</p> <p>■ Διακόπτετε τη λειτουργία της συσκευής (πιέζετε τον ποδομοχλό λειτουργία / διακοπή ①) και βγάξετε το φιλτράκι από την πρίζα.</p> <p>Αφού εξαλειφθεί η αιτία που προκάλεσε την ανωμαλία και μετά από χρόνο αναμονής 20 - 30 λεπτών περίπου, η σκούπα έχει κρυώσει σε σημείο που μπορείτε να την θέσετε πάλι σε λειτουργία και να την χρησιμοποιήσετε.</p>

Service

Σε περίπτωση που χρειαστείτε το Miele Service, απευθύνεστε στο κατάστημα πώλησης προϊόντων Miele, από το οποίο αγοράσατε τη συσκευή ή στο Miele Service: Στην τελευταία σελίδα του παρόντος βιβλίου, θα βρείτε τα τηλέφωνα με τα οποία μπορείτε να επικοινωνήσετε για θέματα Service.

Όροι εγγύησης

Ο χρόνος εγγύησης της σκούπας είναι 2 χρόνια.

Για περισσότερες πληροφορίες σχετικά με τους όρους εγγύησης που ισχύουν στη χώρα σας, απευθυνθείτε στα τηλέφωνα που αναφέρονται στο οπισθόφυλλο των οδηγιών χρήσης.

Medidas de segurança e precauções	46
O seu contributo para protecção do ambiente	51
Descrição do aparelho	52
Nota sobre o regulamento europeu (UE) nº. 665/2013 e (UE) nº. 666/2013	54
Figuras - Referências	55
Antes de utilizar	55
Utilização	57
Transportar e guardar	58
Manutenção	58
Onde podem ser adquiridos sacos e filtros?	59
Quais são os filtros e os sacos correctos?	59
Quando se deve substituir o saco do pó? (fig. 18)	59
Funcionamento do indicador de substituição do saco do pó.....	59
Como se substitui o saco do pó?	60
Quando se deve substituir o filtro interior de protecção do motor?	60
Como se substitui o filtro de protecção do motor?	60
Quando se deve substituir o filtro de saída de ar AirClean?	60
Como se substitui o filtro de saída de ar?	60
Montagem do filtro de saída de ar	61
Quando se deve substituir o filtro de saída de ar Active AirClean 30 / HEPA AirClean 30? (fig. 25).....	61
Como se substitui o filtro de saída de ar Active AirClean 30 / HEPA AirClean 30?	61
Quando se deve substituir o apanha linhas?	61
Como se substitui o apanha linhas?	61
AllTeQ Limpar a roda deslizante da escova de aspiração.....	61
Que fazer quando ...?	62
Serviço técnico	63
Condições de garantia	63

pt - Medidas de segurança e precauções

Este aspirador corresponde às normas de segurança em vigor. Utilização inadequada pode ter consequências graves para o aparelho e utilizador.

Leia as instruções de utilização antes de iniciar o primeiro funcionamento com o aspirador. As instruções contêm informações importantes sobre instalação, segurança, utilização e manutenção do aspirador. Desta forma não só se protege como evita anomalias no aspirador. !

Guarde o livro de instruções para que possa consultar sempre que necessário.

Desligue sempre o aspirador após a utilização, antes de qualquer mudança de acessórios e antes de efectuar trabalhos de limpeza e manutenção. Retire a ficha da tomada.

Utilização adequada

- ▶ Este aspirador foi concebido para ser utilizado a nível doméstico e em espaços similares.
- ▶ Este aspirador é adequada para aspiração diária de tapetes e alcatifas assim como de pavimentos duros não sensíveis.
- ▶ Este aspirador não se destina a ser utilizado no exterior.
- ▶ Utilize o aspirador exclusivamente para aspirar superfícies secas. Pessoas e animais não devem ser aspirados com o aspirador. Outro tipo de utilização ou alteração não é permitida.

▶ Pessoas que devido às suas capacidades físicas, sensoriais ou psíquicas ou ainda por inexperiência ou desconhecimento, não estejam em condições de utilizar o aspirador com segurança, não o podem utilizar sem serem vigiadas ou orientadas por uma pessoa responsável.

Crianças em casa

▶ Crianças menores de oito anos devem ser mantidas afastadas do aparelho, a menos que sejam supervisionadas em todos os momentos.

▶ Crianças a partir de oito anos de idade só podem utilizar o aspirador sem serem vigiadas, se lhes foi explicado o seu funcionamento de forma que o possam utilizar com segurança. As crianças devem ter capacidade para reconhecer e compreender o perigo de uma utilização incorrecta.

▶ As crianças não devem efectuar trabalhos de limpeza ou manutenção no aparelho sem serem vigiadas.

▶ Vigie as crianças que estejam perto do aspirador. Não permita que as crianças brinquem com o aspirador.

Segurança técnica

▶ Controle o aspirador e os acessórios antes de utilizar verificando se existe algum dano visível. Não ponha um aparelho danificado em funcionamento.

▶ Compare os dados de ligação indicados na placa de características do aspirador (tensão e frequência) com os da rede eléctrica. Estes dados devem corresponder. O aspirador é adequado para 50Hz ou de 60Hz, sem modificação.

pt - Medidas de segurança e precauções

- ▶ A tomada de ligação à corrente tem de estar protegida com um fusível de 16 A ou de 10 A.
- ▶ O funcionamento fiável e seguro do aspirador só está garantido, se o aspirador estiver ligado à rede pública de electricidade.
- ▶ A reparação do aspirador durante o período de garantia só deve ser executada pelos serviços técnicos Miele ou por técnicos autorizados Miele, caso contrário o fabricante não assume a responsabilidade sobre avarias que possam surgir após a reparação.
- ▶ Não utilize o cabo eléctrico para transportar o aspirador nem para o desligar ou retirar a ficha da tomada. Evite que o cabo eléctrico entre em contacto com zonas cortantes ou fique preso. Evite pisar constantemente o cabo eléctrico com o aspirador. O cabo eléctrico, a ficha e a tomada podem ficar danificados e pôr a sua segurança em risco.
- ▶ Não utilize o aspirador se o cabo de ligação estiver danificado. Se o cabo de ligação estiver danificado deverá ser substituído o tambor do cabo completo. Por motivos de segurança a substituição só pode ser efectuada por um técnico Miele ou por um técnico autorizado.

- ▶ Ao aspirar pó fino como por exemplo poeira, areia, gesso, farinha, etc. acontecem cargas electrostáticas por natureza que, em determinadas situações, podem descarregar. Para evitar os efeitos desagradáveis de descargas electrostáticas existe uma peça metálica na parte inferior da pega do tubo. Certifique-se de que durante a aspiração mantém a sua mão em contacto permanente com esse elemento metálico.
- ▶ Não mergulhe o aspirador em água e efectue a sua limpeza a seco ou com um pano húmido.
- ▶ Reparações só devem ser executadas por um técnico autorizado Miele. Reparações executadas de forma incorrecta podem ter consequências graves para o aparelho e para o utilizador.

Utilização adequada

- ▶ Não utilize o aspirador sem o saco do pó, filtro de protecção do motor e filtro de saída de ar.
- ▶ Se o saco do pó não estiver encaixado a tampa do aspirador não fecha. Não exerça força.
- ▶ Não aspire objectos incandescentes ou acesos, como por ex. cigarros, cinza ou carvão que aparentemente estejam apagados.
- ▶ Não aspire líquidos nem sujidade húmida. Tapetes ou alfombras, acabados de limpar a húmido, devem estar completamente secos antes de serem aspirados.

pt - Medidas de segurança e precauções

- ▶ Não aspire pó de toner. O toner utilizado por exemplo em fotocopiadoras ou impressoras pode ser condutor de corrente eléctrica.
- ▶ Não aspire produtos de inflamação fácil, explosivos ou gases. Não aspire igualmente o local onde estes produtos estão armazenados.
- ▶ Não utilize a escova ou o tubo de sucção em funcionamento perto da cabeça.

Acessórios

- ▶ Não toque no rolo da escova turbo quando estiver em funcionamento.
- ▶ Ao aspirar com a pega do tubo sem que o respectivo acessório esteja encaixado tenha cuidado para não danificar a pega.
- ▶ Utilize exclusivamente sacos para o pó, filtros e acessórios com o Logótipo "Original Miele". Só assim é que o fabricante pode garantir a segurança.

A Miele não pode ser responsabilizada por qualquer dano causado por uso inadvertido e utilização incorrecta devido à não observação das instruções de utilização e de segurança.

Embalagem de transporte

A embalagem protege o aspirador contra danos de transporte. Os materiais da embalagem são seleccionados do ponto de vista ecológico e compatibilidade com o meio ambiente e por isso são recicláveis.

A devolução das embalagens ao ciclo de reciclagem contribui para economia de matérias primas e redução de resíduos.

Eliminação do sacos do pó e dos filtros

Os sacos para o pó e os filtros são feitos a partir de materiais seleccionados do ponto de vista ecológico. Os filtros podem ser depositados no contentor de lixo doméstico normal. O que também é válido para os sacos do pó desde que não contenham sujidades proibidas de serem depositadas no contentor de lixo doméstico normal.

Eliminação do aparelho em fim de vida útil

Antes de se desfazer do seu aspirador antigo retire o saco do pó e os filtros e deposite-os no contentor de lixo doméstico.

Aparelhos eléctricos e electrónicos contêm diversos materiais recicláveis válidos. Mas também contêm substâncias nocivas que foram necessárias para a segurança e funcionamento normal. Se estes materiais forem depositados no contentor de lixo normal, ou se forem tratados de forma errada, podem ser prejudiciais à saúde e ao ambiente. Não deposite o seu aparelho fora de uso, junto do contentor do lixo normal.

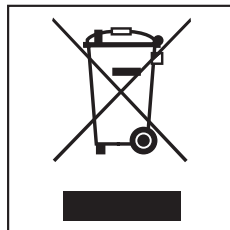

Contacte a sua Câmara Municipal ou a Junta de Freguesia e informe-se das possibilidades de recolha. Se necessário contacte os serviços de recolha de lixo da sua área de residência.

Mantenha os aparelhos fora de uso e até serem transportados, fora do alcance de crianças.

pt - Descrição do aparelho

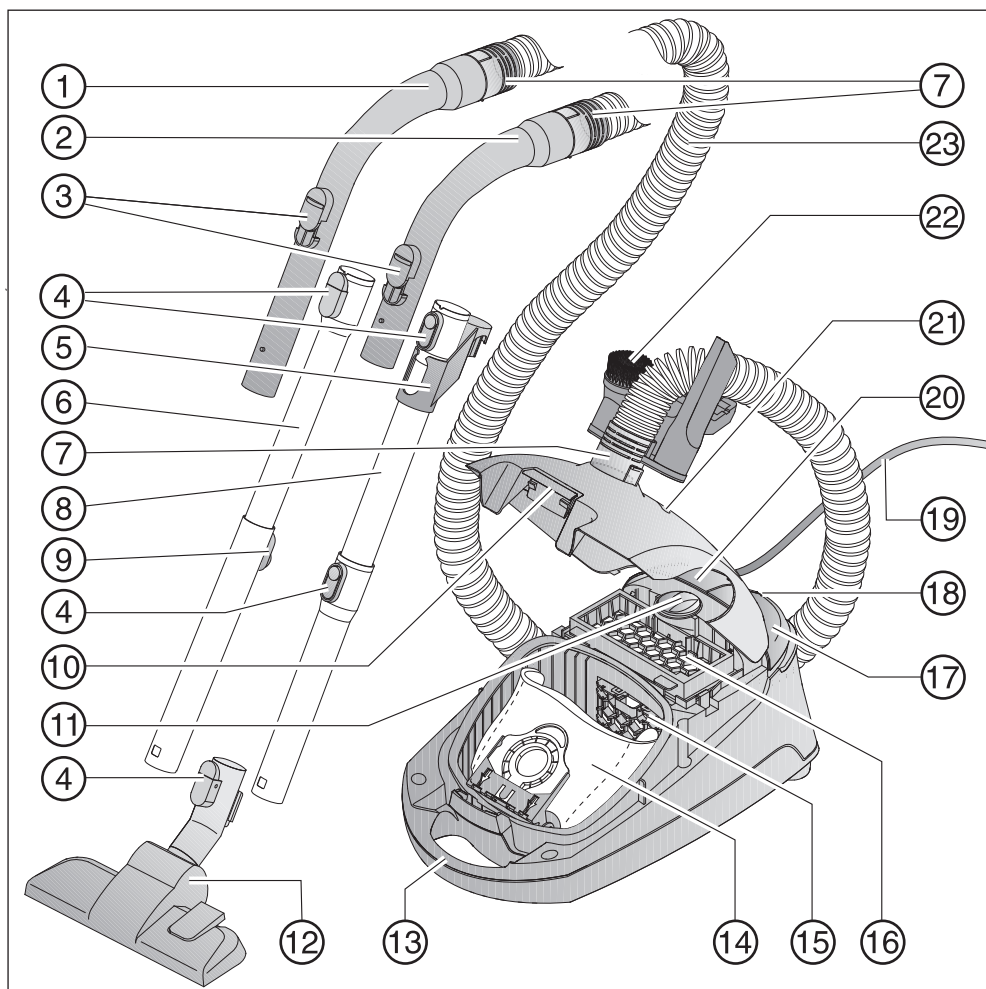

- ① Pega XXL *
- ② Pega *
- ③ Regulador de ar
- ④ Tecla de desbloqueio
- ⑤ Peça de ligação para guardar *
- ⑥ Tubo telescópico *
- ⑦ Canhão de ligação
- ⑧ Tubo de sucção EasyLock *
- ⑨ Botão para ajustar o tubo telescópico *
- ⑩ Tecla para abrir a tampa de acesso ao saco do pó
- ⑪ Selector de potência
- ⑫ Escova de aspiração *
- ⑬ Pega
- ⑭ Saco do pó
- ⑮ Filtro de protecção do motor
- ⑯ Filtro de saída de ar AirClean
- ⑰ Tecla para ligar / desligar ①
- ⑱ Park-System para curtas interrupções
- ⑲ Cabo de ligação
- ⑳ Tecla para enrolar o cabo eléctrico automaticamente
- ㉑ Indicador de substituição do saco do pó
- ㉒ Suporte de acessórios para três peças
- ㉓ Mangueira de aspiração

Fixador do tubo de aspiração (não reproduzido)

* Conforme o modelo do aspirador, os acessórios indicados podem ser diferentes ou não fazerem parte do fornecimento.

Acessórios opcionais

Para este aspirador pode adquirir diversos acessórios nos Agente e serviços Miele ou através da loja Miele online.

Nota sobre o regulamento europeu (UE) nº. 665/2013 e (UE) nº. 666/2013

Este aspirador é um aspirador doméstico e foi classificado como um aspirador universal de acordo com os regulamentos indicados em cima.

Estas instruções de utilização, a ficha de dados técnicos da UE correspondente ao aspirador assim como o rótulo de eficiência energética on-line, encontram-se disponíveis para Download na página de internet Miele em www.miele.com.

O consumo de energia anual mencionado na ficha de dados e na etiqueta de eficiência energética é indicativo e corresponde ao consumo de energia anual (kWh por ano) com base em 50 processos de limpeza. O consumo real de energia depende de como é utilizado o aspirador.

Todos os testes e cálculos mencionados nos regulamentos acima indicados foram efectuados de acordo com as normas seguintes e, actualmente em vigor, tendo em conta as directrizes sobre os regulamentos publicadas pela Comissão Europeia em Setembro de 2014:

- a) EN 60312-1 Vacuum cleaners for household use - Part 1: Dry vacuum cleaners - Methods for measuring the performance
- b) EN 60704-2-1 Household and similar electrical appliances - Test code for the determination of airborne acoustical noise - Part 2-1: Particular requirements for vacuum cleaners
- c) EN 60335-2-2 Household and similar

electrical appliances - Safety - Part 2-2: Particular requirements for vacuum cleaner and water suction appliances

Nem todas as escovas e acessórios de aspiração fornecidos com o aspirador são destinados à utilização descrita no regulamento para limpeza intensiva de tapetes ou pisos duros. Para determinar os valores foram utilizadas as seguintes escovas:

- a) Para o consumo de energia, classe de limpeza e ruído foi utilizada a escova de aspiração comutável fornecida junto na posição de tapetes (consulte o capítulo "Antes da primeira utilização).
- b) Para o consumo de energia assim como classe de limpeza em chão duro foi utilizada a escova de aspiração comutável fornecida junto na posição chão duro (consulte o capítulo "Antes da primeira utilização). Se o seu aspirador estiver equipado adicionalmente com uma escova para ranhuras SRD, especialmente desenvolvida para limpeza de chão duro, essa foi utilizada para determinar os valores indicados em cima na aspiração de chão duro.

As indicações mencionadas na ficha técnica da UE e na etiqueta de eficiência energética estão unicamente relacionadas com as combinações e regulações da escova de aspiração em diferentes pavimentos.

Em todas as medições foram utilizados exclusivamente acessórios originais Miele como sacos do pó, filtro de protecção do motor e filtro de saída de ar.

Se com o seu aspirador for fornecido adicionalmente um filtro de saída de ar HEPA AirClean, este pode ser utilizado para todas as situações descritas no regulamento indicado em cima.

Figuras - Referências

As figuras indicadas nos capítulos encontram-se na página desdobrável no final deste livro de instruções.

Antes de utilizar

Ligar a mangueira de aspiração (fig. 01)

- ① Encaixe um canhão de ligação no orifício de sucção até sentir o encaixe.

Desencaixar a mangueira de aspiração

- ② Pressione as duas teclas de desbloqueio situadas lateralmente no canhão e puxe-o para desencaixar a mangueira.

Encaixar a pega na mangueira de aspiração (fig. 02)

- Encaixe o outro canhão de ligação da mangueira na pega até sentir o encaixe.

De acordo com o modelo, o aspirador está equipado com uma das seguintes variantes de tubos de aspiração (consulte o capítulo "Descrição do aparelho").

- Tubos de sucção EasyLock
- Tubo telescópico

Unir os tubos de aspiração EasyLock (fig. 03)

- Pegue no tubo de aspiração com a peça de união e encaixe-o no segundo tubo de aspiração, rodando para a esquerda e direita até sentir o encaixe.
- Deslize a peça de união para cima até sentir o encaixe.

Encaixar a pega no tubo de aspiração (fig. 04)

- ① Encaixe a pega no tubo telescópico até sentir o encaixe. Faça coincidir os dois encaixes das duas peças.

Retirar a pega

- ② Pressione a tecla de desbloqueio, quando pretender separar as peças uma da outra e puxe a pega rodando um pouco para a separar do tubo de aspiração.

Regular o tubo telescópico (fig. 05)

O tubo telescópico é composto por dois tubos que se encaixam um no outro e que podem ser ajustados no tamanho de acordo com as necessidades individuais.

- Pressione o botão de ajuste e puxe ou recolha o tubo até obter o tamanho pretendido.

Encaixar a escova de aspiração / escova para pavimentos duros com ranhuras (fig. 06)

- ① Encaixe a escova de aspiração / escova para pavimentos duros com ranhuras no tubo de aspiração e rodeia para a esquerda e direita até sentir o encaixe.

Retirar a escova de aspiração / escova para pavimentos duros com ranhuras

- ② Pressione a tecla de desbloqueio, quando pretender separar as peças uma da outra e puxe o tubo de aspiração com uma ligeira rotação retirando-o da escova de aspiração / escova para pavimentos duros com ranhuras.

Regular a escova de aspiração comutável (fig. 06)

Este aspirador é adequada para aspiração diária de tapetes e alcatifas assim como de pavimentos duros não sensíveis.

Existem diversos acessórios Miele para aspirar diversos tipos de pavimento ou escovas de aspiração, para aplicações especiais.

Em primeiro lugar deve seguir as indicações sobre limpeza e manutenção indicadas pelo fabricante do pavimento ou revestimento.

- ③ Aspire os tapetes e as alcatifas com as cerdas da escova recolhidas:

■ Carregue na tecla com o símbolo .

Aspire pavimentos duros não sensíveis e chão com juntas ou fendas com as cerdas da escova salientes:

■ Carregue na tecla com o símbolo .

Utilização da escova para pavimentos duros com ranhuras

(conforme o modelo)

Em primeiro lugar deve seguir as indicações sobre limpeza e manutenção indicadas pelo fabricante do pavimento ou revestimento.

A escova para pavimentos duros com ranhuras é especial para aspirar superfícies com juntas e ranhuras profundas como por ex. soalho antigo.

Utilização dos acessórios de aspiração fornecidos (fig. 07 + 08)

- ① Escova para móveis
- ② Escova para estofos
- ③ Tubo plano
- ④ Suporte para três acessórios

O posicionamento dos acessórios está marcado através de símbolos no respectivo suporte.

- Quando necessário encaixe o suporte de acessórios até sentir o encaixe, em cima ou em baixo no canhão de ligação da mangueira de aspiração.

De acordo com o modelo ainda poderá ser fornecido junto um filtro de saída de ar Active AirClean 30 ou HEPA AirClean 30, que pode utilizar em substituição do filtro de saída de ar AirClean (consulte o capítulo "Manutenção - Montagem do filtro de saída de ar").

Escova de aspiração comutável (fig. 09)

Também é adequada para aspirar os degraus das escadas.

 Por motivos de segurança deve iniciar a aspiração dos degraus das escadas de baixo para cima.

Utilização

Puxar o cabo de ligação (fig. 10)

- ① Puxe o cabo pela ficha até obter o comprimento pretendido (máx. aprox. 5,5 m).

 No caso de funcionamento por um período superior a 30 minutos deve desenrolar o cabo eléctrico completamente. Risco de sobreaquecimento e danos.

Enrolar

- Desligue a ficha da tomada.
- ② Carregue com a ponta do pé na tecla de enrolamento do cabo para que o cabo enrole e recolha automaticamente.

Ligar e desligar (fig. 11)

- Carregue com a ponta do pé na tecla de Ligar / Desligar ①.







Ao aspirar

 Ao aspirar pó fino como por exemplo poeira, areia, gesso, farinha, etc. acontecem cargas electrostáticas por natureza que, em determinadas situações, podem descarregar. Para evitar os efeitos desagradáveis de descargas electrostáticas existe uma peça metálica na parte inferior da pega do tubo. Certifique-se de que durante a aspiração mantém a sua mão em contacto permanente com esse elemento metálico. (fig. 12)

Seleccionar a potência de aspiração (fig. 13)

A potência de aspiração pode ser adaptada às várias situações. Reduzindo a potência aumenta a facilidade de deslizamento da escova de aspiração.

Os símbolos existentes no aspirador estão associados à potência de aspiração recomendada.

-  Cortinados, têxteis
-  Sofás, almofadas
-  Tapetes aveludados, carpetes de valor elevado
-  »? aspiração diária com economia de energia e baixo ruído
-  Carpetes e tapetes em bouclé
-  Soalho, tapetes e alcatifas com muita sujidade

- Rode o botão selector de potência para a posição de aspiração pretendida.

Abrir o regulador de ar (fig. 14)

O regulador de ar deve ser aberto para reduzir a potência de aspiração se, por exemplo, estiver a aspirar alcatifa e aspirar de seguida tapetes leves, evitando assim que fiquem presos à escova.

- Abra o regulador até que a escova deslize facilmente.

Desta forma reduz a força de deslizamento da escova.

Transportar e guardar

Park-System para curtas interrupções (fig. 15)

Para curtas interrupções durante o trabalho de aspiração pode fixar o tubo com a escova de aspiração ao aspirador.

- Encaixe o gancho de fixação da escova na ranhura do sistema "Park" do aspirador.

Se o aspirador se encontrar numa superfície inclinada, por ex. numa rampa, então

- encaixe as peças do tubo telescópico completamente
- não utilize o sistema "Park" se o aspirador estiver equipado com um tubo de aspiração EasyLock.

Park-System para arrumar o aspirador (fig. 16 + 17)

 Desligue o aspirador após ser utilizado e retire a ficha da tomada.

- Coloque o aspirador na posição vertical.

Se o seu aspirador estiver equipado com um tubo telescópico, encaixe completamente as peças do tubo telescópico para economizar espaço.

- Encaixe o gancho de fixação da escova de aspiração, verticalmente, na ranhura do suporte do tubo.

Se o seu aspirador estiver equipado com um tubo de aspiração EasyLock tem a possibilidade de o arrumar economizando espaço.

- Pressionar a tecla de desbloqueio no tubo inferior, para separar os tubos.
- Encaixe a peça de ligação do tubo de aspiração superior no tubo de aspiração inferior.

Manutenção

 Desligue o aspirador sempre que efectue qualquer trabalho de manutenção e retire a ficha da tomada.

O sistema de filtros Miele é constituído por três componentes:

- Saco do pó
- Filtro de protecção do motor
- Filtro de saída de ar

Para garantir a potência de aspiração adequada deverá substituir estes filtros de tempos em tempos.

Recomendamos a utilização de sacos para pó, filtros e acessórios Miele com o selo de qualidade Miele. Só assim será garantida a potência de aspiração do aparelho e alcançados os melhores resultados de aspiração.

Sacos para o pó com o logotipo "Original Miele" não são feitos de papel ou material idêntico a papel e também não tem uma placa suporte feita de papelão. Desta forma alcançamos uma durabilidade e segurança especialmente elevada.

Avárias e danos no aparelho, causados por acessórios que não sejam originais Miele, sem o logotipo "Original Miele" não estão cobertos pela garantia do aparelho.



Em cada embalagem de sacos Miele existe um filtro de saída de ar AirClean e um filtro de protecção do motor.

Para adquirir os filtros de saída de ar originais Miele em separado, contacte os serviços Miele ou um Agente Miele e indique o modelo do aspirador para que lhe sejam fornecidos os filtros adequados. Estes também podem ser adquiridos através da loja Miele Online.

Quando se deve substituir o saco do pó? (fig. 18)

O saco do pó deve ser substituído logo que o indicador de substituição fique totalmente encarnado.

Os sacos para o pó não são reutilizáveis. Quando o saco estiver cheio deite-o no lixo. Não o reutilize. Poros obstruídos reduzem a capacidade de absorção do aspirador.

Onde podem ser adquiridos sacos e filtros?

Sacos e filtros originais Miele podem ser obtidos nos serviços ou Agentes Miele e através da loja Miele online.

Quais são os filtros e os sacos correctos?

Sacos para o pó originais Miele com **placa suporte azul** modelo **G/N** e filtros originais Miele podem ser reconhecidos através do logótipo "Original Miele" na embalagem ou directamente nos sacos.



Para testar

- Encaixe a escova de aspiração.
- Ligue o aspirador e seleccione a potência máxima de aspiração.
- Levante um pouco a escova do solo.

Funcionamento do indicador de substituição do saco do pó

O indicador de substituição do saco do pó está adaptado as diferentes composições de pó existente numa habitação. Pó, cabelos, linhas, algodão, areia, etc.

Mas se aspirar muito pó fino, como por ex. serradura, areia, eventualmente gesso ou farinha, os poros do saco ficam rapidamente obstruídos.

O indicador mostra que o saco está "cheio", embora ele esteja praticamente vazio. Terá então de ser substituído.

Também se aspirar muitos cabelos, pêlos, algodão, etc. o indicador de substituição só reage quando o saco estiver completamente cheio.

Como se substitui o saco do pó? (fig. 19 + 20)

- Pressione as duas teclas de desbloqueio situadas lateralmente no canhão e puxe-o para desencaixar a mangueira (fig. 01).

- Puxe a tecla de desbloqueie para cima e abra a tampa do aspirador completamente.

O fecho de higiene do saco do pó fecha automaticamente, impedindo a saída de pó para o exterior.

- ① Para desencaixar o saco do pó segure nos laterais da placa suporte e desencaixe-o.
 - ② Encaixe o novo saco no suporte até sentir o encaixe. Mantenha-o dobrado tal como o retirou da embalagem.
- Desdobre o saco já no interior do aspirador.
 - Feche a tampa do aspirador de forma a sentir o encaixe do bloqueio e evite que o saco fique preso pela tampa.

Existe um bloqueio de funcionamento que impede o fechar da tampa se não existir nenhum saco encaixado ou se o saco não estiver correctamente encaixado. Não exerça força.

- Encaixe um canhão de ligação no orifício de sucção até sentir o encaixe (fig. 01).

Quando se deve substituir o filtro interior de protecção do motor?

Sempre que abrir uma nova embalagem de sacos. Em cada embalagem de sacos Miele existe um filtro interior de protecção do motor.

Como se substitui o filtro de protecção do motor? (fig. 21)

- Abra a tampa de acesso ao compartimento do saco do pó.
- Abra a moldura do filtro e retire o filtro utilizado.
- Feche a moldura do filtro.
- Feche a tampa de acesso ao interior do aspirador.

Quando se deve substituir o filtro de saída de ar AirClean?

Sempre que abrir uma nova embalagem de sacos Miele deverá substituir este filtro de saída de ar. Em cada embalagem de sacos Miele existe um filtro de saída de ar AirClean AirClean.

Como se substitui o filtro de saída de ar? (fig. 22)

Verifique sempre se só está a ser utilizado um filtro de saída de ar.

- Abra a tampa de acesso ao compartimento do saco do pó.

- ① Abra a grelha do filtro e retire o filtro utilizado pela zona higienicamente limpa (ver seta).

- ② Coloque o novo filtro de saída de ar.

- Feche a grelha do filtro.

- Feche a tampa de acesso ao interior do aspirador.

Montagem do filtro de saída de ar

De acordo com o modelo o seu aspirador ainda poderá ser fornecido com um filtro de saída de ar Active AirClean 30 ou HEPA AirClean 30 que pode utilizar em substituição do filtro de saída de ar AirClean.

Para isso deve retirar o filtro de saída de ar AirClean e a grelha do filtro e colocar o novo filtro de saída de ar. Além disso terá de pressionar o indicador de substituição do filtro de saída de ar para o activar (fig. 23).

Ao fim de aprox. 10 - 15 segundos aparece no lado esquerdo do indicador uma risca encarnada fina (fig. 24).

Quando se deve substituir o filtro de saída de ar Active AirClean 30 / HEPA AirClean 30? (fig. 25)

Quando o visor indicador de substituição do filtro de saída de ar estiver preenchido por completo a encarnado. O indicador acende ao fim de aprox. 50 horas de funcionamento, o que em média corresponde a um ano de utilização. Após aparecer essa indicação pode continuar a aspirar. No entanto a capacidade de absorção e a capacidade do filtro será reduzida.

Como se substitui o filtro de saída de ar Active AirClean 30 / HEPA AirClean 30? (fig. 26)

- ① Retire o filtro de saída de ar.

- ② Coloque o novo filtro de saída de ar.

- Pressione o indicador de substituição do filtro (fig. 23).

Quando se deve substituir o apanha linhas?

O apanha-linhas situado na zona de sucção da escova de aspiração é substituível. Substitua o apanha-linhas quando estiver gasto.

Como se substitui o apanha linhas? (fig. 27)

- Utilize por ex. a ponta de uma faca para retirar o apanha linhas do encaixe.

- Substitua o apanha linhas por um novo.

AllTeQ Limpar (fig. 28) a roda deslizante da escova de aspiração

- ① Desbloqueie o eixo da roda (baioneta) com uma moeda.

- ② Pressione o veio da roda e desmonte-o.

- ③ Retire a roda.

- Retire os resíduos em volta da roda, volte a encaixar a roda bloqueando-a.

Nos serviços Miele e seus Agentes pode obter os acessórios necessários.

Que fazer quando ...?

Problema	Causa e solução
O aspirador desliga automaticamente.	<p>Um limitador de temperatura desliga o aspirador quando ele aquecer.</p> <p>Esta situação pode acontecer se por ex. o tubo de aspiração estiver obstruído devido à aspiração de objectos grandes, ou o saco do pó estiver cheio ou os poros obstruídos devido à não passagem do ar. A causa também pode ser o filtro de saída de ar ou o filtro de protecção do motor estarem muito sujos.</p> <ul style="list-style-type: none">■ Desligue o aspirador (carregar na tecla ligar/desligar ①) e desligue a ficha da tomada. <p>Após eliminar a deficiência e ter esperado aproximadamente 20 a 30 minutos o aspirador arrefeceu o suficiente e pode voltar a ser utilizado.</p>

Serviço técnico

Se necessitar do serviço de assistência técnica contacte através dos números de telefone indicados na contra-capas destas instruções de utilização.

Condições de garantia

O período de garantia para este aspirador é de 2 anos.

Informações detalhadas encontram-se no livro de garantia fornecido com o aparelho.

hu - Tartalom

Biztonsági utasítások és figyelmeztetések	65
Az Ön hozzájárulása a környezetvédelemhez	70
Készülékleírás	72
Megjegyzése az EU 665/2013 és EU 666/2013 rendeletekhez	74
Ábra hivatkozások	74
Használat előtt	75
Használat	76
Leállítás és tárolás	77
Karbantartás	78
Hol kapok porzsákat és szűrőt?.....	78
Melyik porzsák és szűrő a megfelelő?	78
Mikor cseréljem ki a porzsákat? (18. ábra).....	79
A porzsákcseré kijelzőjének működése	79
Hogyan cseréljem ki a porzsákat?	79
Mikor cseréljem ki a motorvédő szűrőt?	80
Hogyan cseréljem ki a motorvédő szűrőt?	80
Mikor cseréljem ki az AirClean levegőszűrőt?	80
Hogyan cseréljem ki az AirClean levegőszűrőt?	80
A levegőszűrő átalakítása.....	80
Mikor cseréljem ki az Active AirClean30 / HEPA AirClean30 levegőszűrőt? (25. ábra).....	80
Hogyan cseréljem ki a HEPA AirClean30 / Active AirClean30 levegőszűrőt?	80
Mikor cseréljem ki a szálemelőket?.....	80
Hogyan cseréljem ki a szálemelőket?	81
Az AllTeQ padló szívófej futógörgőinek tisztítása	81
Mi a teendő, ha ...?	82
Vevőszolgálat	83
A garancia feltételei	83

Ez a porszívó megfelel a biztonsági előírásoknak. Azonban a szakszerűtlen használata személyi és tárgyi sérülésekhez vezethet.

A porszívó első használata előtt olvassa el a használati utasítást. Fontos útmutatásokat ad a porszívó biztonságára, használatára és karbantartására. Ezáltal megóvja magát és másokat és elkerüli a porszívó károsodásait. Őrizze meg a használati utasítást és adja azt tovább az esetleges következő tulajdonosnak.

Használat után, minden tartozék csere és minden tisztítás / karbantartás előtt mindig kapcsolja ki a porszívót. Húzza ki a hálózati csatlakozót a dugaszoló aljzatból.

Rendeltetésszerű használat

- ▶ Ezt a porszívót arra tervezték, hogy a háztartásban és a háztartáshoz hasonló környezetben használják.
- ▶ A padló szívófej a szőnyegek, szőnyegpadlók és nem érzékeny kemény padlók porszívózására alkalmas.
- ▶ Ez a porszívó nem alkalmas a szabadban történő használatra.
- ▶ A porszívót kizárólag száraz anyagok felszívására használja. Embereket és állatokat nem szabad a porszívóval tisztítani. Az összes többi felhasználási mód, átépítés és módosítás tilos.

hu - Biztonsági utasítások és figyelmeztetések

▶ Olyan személyeknek, akik fizikai, érzékelési, vagy értelmi képességeik, tapasztalatlanságuk, vagy tudatlanságuk miatt nincsenek abban az állapotban, hogy a porszívót kezelhetnék, nem szabad ezt a porszívót felelős személy felügyelete vagy útmutatása nélkül használni.

Gyermekek a háztartásban

▶ A nyolc év alatti gyermekeket tartsa távol a porszívótól kivéve, ha állandó felügyelet alatt állnak.

▶ Nyolc év feletti gyermekeknek csak akkor szabad a porszívót felügyelet nélkül használni, ha a porszívót úgy elmagyarázták nekik, hogy azt biztonságosan kezelni tudják. A gyermekeknek fel kell tudni ismerni és meg kell tudni érteni a helytelen használat lehetséges veszélyeit.

▶ Gyermekeknek nem szabad a porszívót felügyelet nélkül tisztítani vagy karbantartani.

▶ Ügyeljen azokra a gyermekekre, akik a porszívó közelében tartózkodnak. Soha ne hagyja a gyermekeket a porszívóval játszani.

Műszaki biztonság

▶ Használat előtt ellenőrizze a porszívó és az összes tartozék esetleges látható sérüléseit. Sérült porszívót ne helyezzen üzembe.

▶ Hasonlítsa össze a porszívó adattábláján lévő csatlakoztatási adatokat (hálózati feszültség és frekvencia) a villamos hálózat adataival. Ezeknek az adatoknak feltétlenül meg kell egyezniük. A porszívó változtatás nélkül alkalmas 50, vagy 60 Hz-re.

- ▶ A hálózati dugaszolóaljzatot egy 16 A-es biztosítóval, vagy egy 10 A-es lomha biztosítóval kell biztosítani.
- ▶ Ennek a porszívónak a megbízható és biztos működése csak akkor biztosított, ha a porszívó a nyilvános villamos hálózatra van csatlakoztatva.
- ▶ A garancia ideje alatt a porszívó javítását csak a Miele által meghatalmazott vevőszolgálat végezheti, ellenkező esetben az ezt követő károknál nem érvényesíthető a garanciális igény.
- ▶ Ne használja a csatlakozókábelt a porszívó húzására és a hálózati csatlakozót ne a csatlakozókábelnél fogva húzza ki a konnektorból. Ne húzza át a csatlakozókábelt éles szegélyeken, és ne csípje be azt sehová. Kerülje a porszívónak a csatlakozókábelen történő gyakori áthúzását. Megsérülhet a csatlakozókábel, a hálózati dugvilla, valamint a dugaszoló aljzat és veszélyeztetheti az Ön biztonságát.
- ▶ Ne használja a porszívót, ha a csatlakozó kábel sérült. A sérült csatlakozó kábelt csak teljesen a kábeldobbal együtt cseréltesse ki. Biztonsági okokból a cserét csak egy, a Miele által felhatalmazott szakember vagy a Miele gyári vevőszolgálata végezheti el.

hu - Biztonsági utasítások és figyelmeztetések

- ▶ Porszívózáskor - mindenek előtt finom por, mint pl. fűrési por, homok, gipsz, liszt, stb. esetén - természetesen elektrosztatikus feltöltődés jön létre, amely meghatározott helyzetekben kisülhet. Az elektrosztatikus kisülés kellemetlen hatásának elkerülése érdekében a fogantyú alsó részére bedolgoztak egy fémbetétet. Ezért ügyeljen arra, hogy a keze szívás közben állandóan érintse ezt a fémbetétet.
- ▶ Soha ne merítse a porszívót vízbe és csak száraz vagy enyhén nedves ronggyal tisztítsa.
- ▶ A javításokat csak a Miele által felhatalmazott szakemberrel végeztesse el. Szakszerűtlen javítások következtében a felhasználó komoly veszélyeknek lehet kitéve.

Szakszerű használat

- ▶ Ne használja a porszívót porzsák, motorvédő szűrő és levegőszűrő nélkül.
- ▶ Ha nincs porzsák behelyezve, a portér fedelét nem lehet lezárni. Ne alkalmazzon erőszakot.
- ▶ Ne porszívózzon fel semmilyen égő, vagy izzó tárgyat, mint pl. cigarettát, vagy látszólag kialudt hamut, ill. szénét.
- ▶ Ne szívjon fel folyadékot és semmilyen nedves szennyeződést. A nedvesen tisztított vagy habbal beszórt szőnyegeket vagy padlószőnyeget a porszívózás előtt hagyja teljesen kiszáradni.
- ▶ Ne szívjon fel tonerport. A toner, amit pl. nyomtatóknál, vagy másológépeknél használnak, villamosan vezető lehet.

- ▶ Ne porszívózzon fel semmilyen gyúlékony, vagy robbanásveszélyes anyagot, vagy gázt, és ne porszívózzon olyan helyen, ahol ilyeneket raktároznak.
- ▶ Porszívózás közben kerülje el, hogy a szívófej, vagy a szívócső a feje közelébe kerüljön.

Tartozékok

- ▶ A Miele turbókefével történő porszívózás során ne fogja meg a forgó kefehengert.
- ▶ Ügyeljen arra, ha markolatra felhelyezett tartozék nélkül porszívózik, hogy a markolat ne sérüljön meg.
- ▶ Csak "Original Miele" LOGO-val rendelkező porzsákat, szűrőt és tartozékot használjon. Csak ezekkel tudja a gyártó a biztonságot garantálni.

A Miele nem vállal felelősséget olyan károkért, amelyeket nem rendeltetésszerű használat, hibás működtetés, és a biztonsági utasítások, és figyelmeztetések figyelmen kívül hagyása okoz.

A csomagolóanyag selejtezése

A csomagolás megóvja a porszívót a szállítási sérülésektől. A csomagolóanyagokat környezetvédelmi és hulladékkezelés-technikai szempontok alapján választották ki és ezért azok újrahasznosíthatók.

A csomagolásnak az anyagkörforgásba való visszavezetése nyersanyagot takarít meg és csökkenti a keletkező hulladék mennyiségét. Megsemmisítéskor a csomagolást a kettős rendszerbe adják le (pl. sárga zsák / sárga konténer).

A porzsák és a behelyezett szűrő selejtezése

A porzsák és a szűrő környezetbarát anyagokból készült. A szűrőt a normális háztartási szeméttel együtt kezelheti. Ez a helyzet a porzsákkal is, amennyiben nem tartalmaz a háztartási hulladékban tiltott szennyeződést.

A régi készülék selejtezése

Selejtezés előtt vegye ki a régi készülékből a porzsákat és a behelyezett szűrőt és tegye azokat a háztartási hulladékba.

A használt villamos és elektronikus készülékek még jelentős mennyiségben tartalmaznak értékes anyagokat. Káros anyagokat is tartalmaznak azonban, amelyek a működéshez és biztonságához voltak szükségesek. Ezek a szemétbe kerülve, vagy nem megfelelő kezelés esetén ártalmassá válhatnak az emberi egészségre és a környezetre. Ezért semmi esetre se dobja szemétbe a régi készülékét.

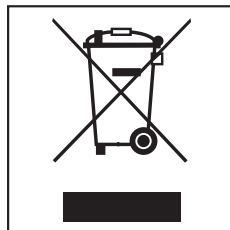

Ehelyett vegye igénybe a lakóhelyén a használt elektromos és elektronikus készülékek leadására és hasznosítására felállított hulladékgyűjtő udvarokat. Adott esetben tájékozódjon kereskedőjénél.

Gondoskodjon arról, hogy selejtezendő készüléke az elszállításig a gyermekek elől biztosan elzárt helyen legyen tárolva.

hu - Készülék-leírás

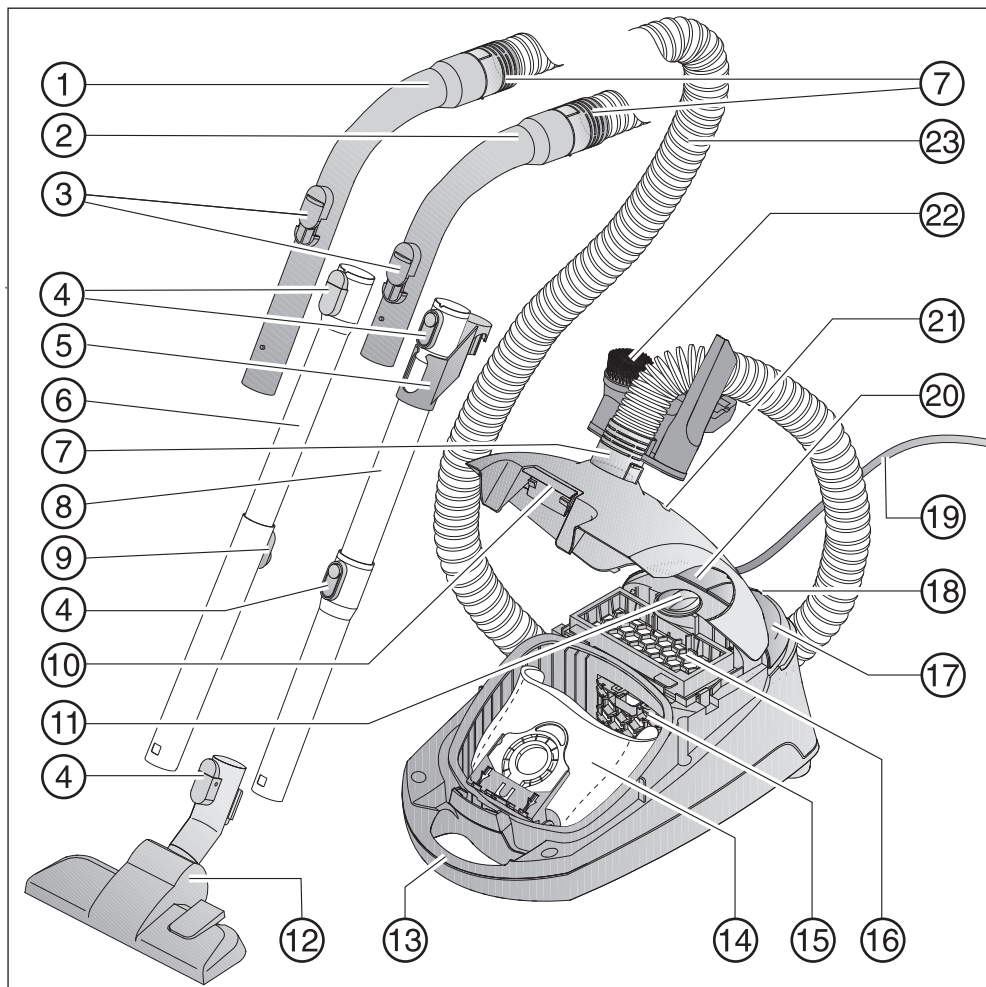

- ① Kézi fogantyú XXL *
- ② Kézi fogantyú *
- ③ Mellékkevegő beállító
- ④ Kioldó gombok
- ⑤ Összekötő darab a tároláshoz *
- ⑥ Teleszkópos szívócső *
- ⑦ Csatlakozócsonk
- ⑧ EasyLock szívócső *
- ⑨ A teleszkópos szívócső állító gombja *
- ⑩ Kioldó gomb a porgyűjtőtér fedeléhez
- ⑪ Szívóteljesítmény-választó
- ⑫ Padló szívófej *
- ⑬ Hordozó fogantyú
- ⑭ Porzsák
- ⑮ Motorvédő szűrő
- ⑯ AirClean levegőszűrő
- ⑰ Be / Ki láb gomb ①
- ⑱ Parkolórendszer a szívási szünetekhez
- ⑲ Csatlakozó kábel
- ⑳ Az automatikus kábelfelcsévélő láb gombja
- ㉑ Porzsákcsere kijelző
- ㉒ Tartozéktartó három részes tartozékkal
- ㉓ Szívótömlő

Alsó oldali - szívócső tartó (nem látható)

* modelltől függően ezek a felszereltségi jellemzők az Ön kivitelében különböznek ill. hiányoznak.

Utólag vásárolható tartozékok

Ehhez a porszívóhoz Ön utólagosan vásárolható tartozékokat a szakkereskedőjénél, a Miele gyári vevőszolgálatánál, vagy az Interneten szerezhethet be.

Megjegyzése az EU 665/2013 és EU 666/2013 rendeletekhez

Ez a porszívó egy háztartási porszívó, és a fent említett rendelet szerint univerzális porszívóként van besorolva.

A használati útmutató, a porszívóhoz tartozó EU-adatlap, valamint a hozzátartozó online energiacímke a Miele weboldalán, a www.miele.com oldalon rendelkezésre áll.

Az adatlapon és energiacímken szereplő éves energiafogyasztás az indikatív, éves energiafogyasztást jelenti (kWh évente), amely 50 tisztítási meneten alapul. A tényleges energiafogyasztás attól függ, hogy hogyan használják a porszívót.

Minden, a fent említett rendeletben elvégzendő vizsgálat és számítás az alábbi, mindenkor érvényes, harmonizált normák szerint került elvégzésre, az Európai Tanács 2014 szeptemberi, a rendelkezésekhez nyilvánosságra hozott irányelveinek figyelembevételével:

- a) EN 60312-1 Vacuum cleaners for household use - Part 1: Dry vacuum cleaners - Methods for measuring the performance
- b) EN 60704-2-1 Household and similar electrical appliances - Test code for the determination of airborne acoustical noise - Part 2-1: Particular requirements for vacuum cleaners
- c) EN 60335-2-2 Household and similar electrical appliances - Safety - Part 2-2: Particular requirements for vacuum cleaner and water suction appliances

Nem minden porszívóhoz tartozó padlókefe és szívótartozék van a rendelkezésekben előírt szőnyegek és

keménypadlók intenzív tisztításához történő használatára meghatározva. Az értékek kiszámításához az alábbi padlókefék és beállítások lettek felhasználva:

- a) Az energiafogyasztáshoz, a szőnyeg tisztítási hatékonysághoz és a zajkibocsátáshoz szőnyegen a mellékelt, átkapcsolható padlókefe lett felhasználva szőnyeg állásban (lásd a "Használat előtt" fejezetet).
- b) Az energiafogyasztáshoz, és a keménypadló tisztítási hatékonysághoz a mellékelt, átkapcsolható padlókefe lett felhasználva keménypadló állásban (lásd a "Használat előtt" fejezetet). Amennyiben az Ön porszívójához gyárilag SRD réskefe van mellékelve, úgy keménypadlón a fent említett érték kiszámításához, ez a speciálisan keménypadló tisztításra kifejlesztett padlókefe történt felhasználásra.

Az EU adatlapon és az energiacímken szereplő adatok kizárólag a padlókefék itt megadott kombinációjára és beállításaira vonatkoznak a különböző padlófelületeken.

Minden méréshez kizárólag eredeti Miele porzsák, motorvédő szűrő és levegőszűrő került felhasználásra.

Ha a porszívójához kiegészítőleg egy HEPA AirClean levegőszűrő is volna mellékelve, akkor az a fent felsorolt szabályozásokban leírt valamennyi alkalmazási esetre alkalmas.

Ábra hivatkozások

Az egyes fejezetekben megadott ábrákat ennek a használati utasításnak a végén, a kihajtható oldalakon találja.

Használat előtt

A szívótömlő csatlakoztatása (01. ábra)

- 1 Tolja be a csatlakozó csontot a jól érzékelhető kattanásig a porszívó szívónyílásába.

A szívótömlő levétele

- 2 Nyomja meg oldalt a csatlakozó csont két kioldó gombját, és húzza ki azt a szívónyílásból.

A szívótömlő és a kézi fogantyú csatlakoztatása (02. ábra)

- Dugja be a szívótömlő másik csatlakozócsonkját a jól érzékelhető kattanásig a kézi fogantyúba.

Az Ön porszívója a modelltől függően az alábbi szívócső változatok egyikével rendelkezik (lásd a "Készülék-leírás" fejezetet).

- EasyLock szívócsövek
- Teleszkópos szívócső

Az EasyLock szívócsövek összedugása (03. ábra)

- Fogja a szívócsövet az összekötő darabbal együtt és jobbra-balra forgatva dugja be a második szívócsőbe addig, amíg a reteszelés egyértelműen bepattan.
- Tolja fel az összekötő darabot kattanásig.

A kézi fogantyú és a szívócső összecsatlakoztatása (04. ábra)

- 1 Tolja be a kézi fogantyút a jól érzékelhető kattanásig a szívócsőbe. Ehhez mindkét rész pozícionáló jelölését illessze egymásra.

A kézi fogantyú levétele

- 2 Nyomja meg a kioldó gombot, ha a részeket el akarja egymástól választani és enyhe csavarással húzza ki a fogantyút a szívócsőből.

A teleszkópos szívócső beállítása (05. ábra)

A teleszkópos szívócső két egymásba csúsztatott csőrészből áll, amelyeket Ön a mindenkor legkényelmesebb hosszúságra húzhat ki egymásból.

- Nyomja meg a beállító gombot, és állítsa be a teleszkópos szívócsövet a kívánt hosszúságra.

Padló szívófej / résszívó fej csatlakoztatása (06. ábra)

- 1 Dugja fel a padló szívófejet/résszívó fejet jobbra-balra forgatva a szívócsőre, amíg a reteszelés észrevehetően bepattan.

Padló szívófej / résszívó fej

- 2 Nyomja meg a kioldó gombot, ha a részeket el akarja egymástól választani és enyhe csavarással húzza ki a szívócsövet a padló szívófejből / résszívó fejből.

Az átkapcsolható padló szívófej beállítása (06. ábra)

A padló szívófej a szőnyegek, szőnyegpadlók és nem érzékeny kemény padlók porszívózására alkalmas.

A Miele padlóápoló választék más padlóburkolatok, vagy a speciális alkalmazások számára alkalmas padló szívófejeket kínál.

Elsősorban a saját padlóburkolata gyártójának tisztítási és ápolási utasítását vegye figyelembe.

③ A szőnyeget és padlószőnyeget besüllyesztett sörtéssel porszívózza:

■ Nyomja meg a lábgombot :

A nem érzékeny, sík, kemény padlókat és a fűgákkal rendelkező padlókat kiállósörtéssel porszívózza:

■ Nyomja meg a lábgombot :

A résszívó fej használata

(modelltől függően)

Elsősorban a saját padlóburkolata gyártójának tisztítási és ápolási utasításait vegye figyelembe.

A résszívó fej kimondottan a mély fűgákkal és résekkel rendelkező padlók porszívózására alkalmas, mint pl. a történelmi hajópadlók.

A mellékelt tartozékok használata (07. + 08. ábra)

- ① Szívóecset
- ② Kárpit szívófej
- ③ Résszívó fej
- ④ A három tartozék tartója

A tartozékok elhelyezkedését mindig piktogram jelöli a tartozéktartón.

■ Szükség esetén dugja a tartozéktartót a jól érzékelhető kattánásig a csatlakozó csonkra a szívótömlő felett, vagy alatt.

Ezenkívül modelltől függően egy Active AirClean 30, vagy egy HEPA AirClean 30 levegőszűrő is lehet mellékelve, amit a gyárilag behelyezett levegőszűrő helyett alkalmazhat (lásd a "Karbantar-tás – levegőszűrő átalakítása" fejezetet).

Az átkapcsolható padló szívófej (09. ábra)

Lépcsőfokok porszívózására is alkalmas.

 Biztonsági okokból a lépcsőket letről felfelé porszívózza.

Használat

A csatlakozókábel kihúzása (10. ábra)

① Húzza ki a csatlakozó kábelt a kívánt hosszúságúra (legfeljebb kb. 5,5 m).

 A csatlakozó kábelt 30 percnél hosszabb üzemidő esetén teljesen ki kell húzni. Túlmelegedés és károsodás veszélye.

Feltekerceslés

- Húzza ki a hálózati csatlakozót a dugaszoló aljzatból.
- ② Lépjen rá az automatikus kábelfelcsévélő lábgombjára – a csatlakozókábel automatikusan felcsévélődik.

Be- és kikapcsolás (11. ábra)

■ Nyomja meg a lábával a be / ki láb-gombot ①.







Porszívózásnál

 Porszívózáskor - mindenek előtt finom por, mint pl. fűrési por, homok, gipsz, liszt, stb. esetén - természetesen legelőször elektrosztatikus feltöltődés jön létre, amely meghatározott helyzetekben kisülhet. Az elektrosztatikus kisülés kellemetlen hatásának elkerülése érdekében a fogantyú alsó részére bedolgoztak egy fémbetétet. Ezért ügyeljen arra, hogy a keze szívás közben állandóan érintse ezt a fémbetétet. (12. ábra)

A szívóteljesítmény kiválasztása (13. ábra)

A porszívó szívóteljesítményét a mindenkori szívási helyzethez igazíthatja. A szívóteljesítmény csökkentésével jelentősen csökkenti a padló szívófej tolásához szükséges erőt.

A porszívón a teljesítmény-fokozatokhoz piktogramokat rendeltek, amelyek példaként mutatják, hogy a mindenkori teljesítmény-fokozat mire ajánlott.

-  Független, textíliák
-  Kárpitozott bútorok, párnák
-  értékes velúrszőnyegek, áthidalók és futószőnyegek
-  energiatakarékos napi porszívózás, kis zajkibocsátással
-  Szőnyegek és szőnyegpadlók hurkolt anyagból
-  Kemény padlók, erősen szennyezett szőnyegek és szőnyegpadlók

- Forgassa a szívóteljesítmény-választót a kívánt teljesítményfokozatra.

A mellékvevő beállító nyitása (14. ábra)

A szívóteljesítményt csökkentheti rövid időre, pl. a textil padlóburkolatokra való rátapadás elkerülésére.

- Csak annyira nyissa ki a kézi fogantyún található mellékvevő-állítót, hogy a szívófej könnyen mozgatható legyen.

Ezáltal csökken a mindenkori alkalmazott szívófej mozgatásához szükséges erő.

Leállítás és tárolás

Parkolórendszer a szívási szünetekhez (15. ábra)

Rövid szívási szünetekben a szívócsövet a padlófűvókával együtt kényelmesen leállíthatja a porszívón.

- Dugja a padló szívófejet a parkolóbütyökkel a parkolórendszerbe.

Ha a porszívó ilyenkor ferde felületen található, pl. egy rámpán, akkor – teljesen nyomja össze a teleszkópos szívócső csőrészeit – ne használja a parkolórendszert, ha a porszívója EasyLock szívócsővel van felszerelve.

Parkolórendszer a tároláshoz (16. + 17. ábra)

 Használat után kapcsolja ki a porszívót. Húzza ki a hálózati csatlakozót a konnektorból.

- Állítsa fel függőlegesen a porszívót.

Az Ön porszívója teleszkópos szívócsővel van felszerelve, így helytakarékosan, a csődarabokat kompletten egymásba tolhatja.

- Dugja a padlófűvőkát a parkolóbütyökkel együtt felülről a szívócső tartójába.

Az Ön porszívója EasyLock szívócsővel van felszerelve, így Önnek lehetősége van a helytakarékos tárolásra.

- Nyomja meg az alsó szívócső kioldó gombját a két szívócső egymásról való leválasztása céljából.
- Dugja be a felső szívócső összekötő darabját az alsó szívócsőbe.

Karbantartás

 Kapcsolja ki a porszívót minden karbantartás előtt, és húzza ki a hálózati a csatlakozót a dugaszoló aljzatból.

A Miele szűrőrendszer három részből áll:

- Porzsák
- Motorvédő szűrő
- Levegőszűrő

A porszívó kifogástalan szívóteljesítményének biztosítására ezeket a szűrőket időről időre ki kell cserélni.

Ajánljuk Önnek az "Original Miele" jelzéssel ellátott porzsák, szűrő és tartozék használatát. Akkor biztos lehet benne, hogy a porszívó szívóteljesítményét optimálisan tudja kihasználni és a lehető legjobb tisztítóhatást érheti el.

Az "Original Miele"-logóval ellátott porzsákok nem papírból, vagy papírhoz hasonló anyagból készülnek és nem is rendelkeznek a kartonból készült tartólapal. Ezáltal különösen nagy tartósságot és biztonságot érünk el.

Vegye figyelembe, hogy az „Original Miele“-logó nélküli tartozékok alkalmazására visszavezethető üzemzavarokra és károokra a készülék garanciája nem vonatkozik.

Hol kapok porzsákat és szűrőt?

Eredeti Miele porzsákat és szűrőket a szakkereskedésben vagy a Miele gyári vevőszolgálatánál valamint az Interneten vásárolhat.

Melyik porzsák és szűrő a megfelelő?

A **G/N** típusú **kék tartólapos** eredeti Miele porzsákat és az eredeti Miele szűrőt a csomagoláson, vagy közvetlenül a porzsákon lévő "Original Miele" feliratról lehet megismerni.



Minden csomag Miele porzsákban van továbbá egy AirClean levegőszűrő és egy motorvédő szűrő.

Ha külön szeretne motorvédő szűrőt, vagy levegőszűrőt vásárolni, úgy közölje a szakkereskedőjével, vagy a Miele gyári vevőszolgálattal porszívójának modellnevét, hogy a megfelelő alkatrészt kapja meg. Ezeket az alkatrészeket azonban kényelmesen megrendelheti az Interneten is.

Mikor cseréljem ki a porzsákat? (18. ábra)

Ha a porzsákcserre kijelző ablakában a színskála teljesen pirosra váltott, a porzsákat ki kell cserélni.

A porzsák egyszer használatos eszköz. Semmisítse meg a tele porzsákat. Ne használja többször ezeket. Az eltömődött pórusok csökkentik a porszívó szívási teljesítményét.

Az ellenőrzéshez

- Dugja fel az átkapcsolható padló szívófejet.
- Kapcsolja be a porszívót és állítsa be a maximális szívóteljesítményt.
- Kissé emelje el a padló szívófejet a padlótól.

A porzsákcserre kijelzőjének működése

A kijelző működése vegyes porra van beállítva: por, haj, szálak, szőnyegbolyhok, homok, stb.

Ha sok finom port, mint pl. fűrési port, homokot, esetleg akár gipszet vagy lisztet porszívóz fel, a porzsák pórusai nagyon gyorsan eltömődnek.

A kijelzője ezek után "tele" állást mutat akkor is, ha a porzsák nincs is tele. Ekkor ki kell cserélni.

Ha azonban sok hajat, szőnyeg-, gypjubolyhot, stb. szív fel, akkor a porzsákcserre kijelző csak akkor reagál, ha a porzsák már tömötten tele van.

Hogyan cseréljem ki a porzsákat? (19. + 20. ábra)

- Nyomja meg oldalt a csatlakozó csonk két kioldó gombját, és húzza ki azt a szívónyílásból (01. ábra).
- Húzza meg felfelé a kioldó gombot, és hajtsa fel a porgyűjtőtér fedelét egészen kattanásig.

Eközben a porzsák egészségügyi zárja automatikusan lezár, hogy ne szállhasson ki por.

- ① Húzza ki a porzsákat a fogójánál fogva a fogadó keretből.
 - ② Helyezze be az új porzsákat ütöközésig a rögzítésbe. Közben hagyja úgy összehajtván, ahogy a csomagolásból kivette.
- Hajtogassa szét a porzsákat a porgyűjtő térben, amennyire lehetséges.
 - Zárja le a porgyűjtőtér fedelét a retesz bepattanásáig és ügyeljen arra, hogy a porzsák eközben ne csípődjön be.

Egy üresüzemi zár megakadályozza a porgyűjtőtér fedelének zárását, ha nincs benne a porzsák. Ne alkalmazzon erőszakot!

- Tolja be a csatlakozó csonkot a jól érzékelhető kattanásig a porszívó szívónyílásába (01. ábra).

Mikor cseréljem ki a motorvédő szűrőt?

Mindig akkor, amikor felbont egy új csomag Miele porzsákot. Minden új csomag Miele porzsákban van egy motorvédő szűrő is.

Hogyan cseréljem ki a motorvédő szűrőt? (21. ábra)

- Nyissa ki a porgyűjtőtér fedelét.
- Nyissa ki a szűrőfedelelet és cserélje ki a motorvédő-szűrőt.
- Csukja be a szűrőfedelelet.
- Zárja le a porgyűjtőtér fedelét.

Mikor cseréljem ki az AirClean levegőszűrőt?

Mindig akkor cserélje ki ezt a levegőszűrőt, amikor felbont egy új csomag Miele porzsákot. Minden Miele porzsákcsomagban van egy AirClean levegőszűrő is.

Hogyan cseréljem ki az AirClean levegőszűrőt? (22. ábra)

Ügyeljen arra, hogy mindig csak egy levegőszűrő legyen betéve.

- Nyissa ki a porgyűjtőtér fedelét.
- ① Nyissa a szűrőrácsot kattanásig, és vegye ki a használt levegőszűrőt a tiszta higiénikus felületénél (nyíl) fogva.
- ② Helyezze be az új levegőszűrőt.
- Zárja le a szűrőrácsot.
- Zárja le a porgyűjtőtér fedelét.

A levegőszűrő átalakítása

Modelltől függően az Ön porszívójához kiegészítőleg szabadon mellékelve lehet egy Active AirClean30, vagy HEPA AirClean30 levegőszűrő, amelyet Ön a széria-felszerelésként használt AirClean levegőszűrő helyett használhat.

Ehhez Önnek ki kell venni a AirClean levegőszűrőt és a szűrőrácsot és be kell tenni az új levegőszűrőt. Ezenkívül meg kell nyomnia a levegőszűrő cserekijelzőt annak aktiválására (23. ábra).

Kb. 10 - 15 másodperc után megjelenik a kijelző mező bal szélén egy keskeny, piros csík (24. ábra).

Mikor cseréljem ki az Active AirClean30 / HEPA AirClean30 levegőszűrőt? (25. ábra)

Ha a levegőszűrő cserekijelzőjének kijelző mezője piros.

A kijelző kb. 50 üzemóra után világít, ami kb. megfelel egy éves átlagos használatnak. Azonban tud még tovább porszívózni. Gondolja meg azonban, hogy a szívó- és szűrőteljesítmény csökken.

Hogyan cseréljem ki a HEPA AirClean30 / Active AirClean30 levegőszűrőt? (26. ábra)

- ① Vegye ki a használt levegőszűrőt.
- ② Helyezze be az új levegőszűrőt.
- Nyomja meg a levegőszűrő cserekijelzőjét (23. ábra).

Mikor cseréljem ki a szálemelőket?

A szálemelők a padló szívófej szájnyílásánál cserélhetők. Akkor cserélje ki a szálemelőket, ha a bolyhok elkoptak.

Hogyan cseréljem ki a szálemelőket? (27. ábra)

- Emelje ki szálemelőt pl. egy lapos csavarhúzóval a rögzítő-hasítékokból.
- Cserélje újra a szálemelőket.

Az AllTeQ padló szívófej futógörgőinek tisztítása (28. ábra)

- ① Oldja ki a görgő tengelyét (bajonettzár) egy érmével.
 - ② Nyomja ki a görgőtengelyt és vegye ki azt.
 - ③ Vegye ki a futógörgőt.
- Távolítsa el végül a szálakat és a hajat, helyezze be ismét a futógörgőt, és reteszelve a görgő tengelyét.

Alkatrészeket a Miele szaktereskedőknél, vagy a Miele gyári vevőszolgálatánál kap.

Mi a teendő, ha ...?

Probléma	Ok és elhárítás
A porszívó magától ki-kapcsolódik.	<p>Egy hőmérséklet-határoló akkor kapcsolja ki a porszívót, ha túlmelegszik. Ez a zavar akkor léphet fel, ha pl. nagy, kemény felszívott tárgy eldugaszolja a szívási utat, vagy a porzsák tele van, ill. a finom por miatt nem légáteresztő. Ennek egy erősen elszennyeződött motorvédő szűrő, vagy levegőszűrő oka lehet is.</p> <ul style="list-style-type: none">■ Olyankor kapcsolja ki a porszívót (nyomja meg a Be / Ki  lábgombot) és húzza ki a hálózati csatlakozót a csatlakozó aljzatból. <p>Az ok elhárítása és kb. 20 - 30 perces várakozási idő után a porszívó annyira lehűl, hogy ismét bekapcsolhatóvá és használhatóvá válik.</p>

Vevőszolgálat

Ha az ügyfélszolgálatra van szüksége, kérjük forduljon – az Ön Miele szakkere-skedőjéhez vagy – a Miele gyári vevőszolgálatához az alábbi telefonszámokon: Magyarország +36 1 880 6480.

A garancia feltételei

A porszívó garancia ideje 2 év.

Az országában érvényes garancia feltételekről további adatokat a fent található telefonszámon kaphat. Ugyanott igényelheti a garancia feltételeket írásos formában is.

cs - Obsah

Bezpečnostní pokyny a varovná upozornění	85
Váš příspěvek k ochraně životního prostředí	90
Popis přístroje	92
Poznámka k evropským nařízením (EU) č. 665/2013 a (EU) č. 666/2013	94
Odkazy na vyobrazení	94
Před použitím	95
Použití	96
Odstavení a uložení	97
Údržba	98
Kde dostanu prachové sáčky a filtry?	98
Které prachové sáčky a filtry jsou správné?	98
Kdy vyměním prachový sáček? (obr. 18)	99
Funkce indikátoru výměny prachového sáčku	99
Jak vyměním prachový sáček?	99
Kdy vyměním ochranný filtr motoru?	100
Jak vyměním ochranný filtr motoru?	100
Kdy mám vyměnit vzduchový filtr AirClean?	100
Jak se vyměňuje vzduchový filtr AirClean?	100
Změna vzduchového filtru	100
Kdy mám vyměnit vzduchový filtr Active AirClean 30 / HEPA AirClean 30?	100
Jak se vyměňuje vzduchový filtr Active AirClean 30 / HEPA AirClean 30?	100
Kdy vyměním sběrače nití?	101
Jak vyměním sběrače nití?	101
Čištění pojezdového válečku podlahové hubice AllTeQ	101
Co udělat, když ...?	102
Servisní služba	103
Záruční podmínky	103

Tento vysavač odpovídá platným bezpečnostním předpisům. Neodborné použití může způsobit škody na lidech a věcech.

Před prvním použitím vysavače si přečtěte návod k obsluze. Poskytuje důležité pokyny pro bezpečnost, používání a údržbu vysavače. Tím ochráníte sebe a ostatní a zabráníte poškození vysavače.

Návod k obsluze uschovejte a předejte ho případnému novému majiteli.

Po každém použití, před každou výměnou příslušenství a před každým čištěním / údržbou vysavač vypněte a vytáhněte síťovou zástrčku ze zásuvky.

Používání ke stanovenému účelu

- ▶ Tento vysavač je určen pro použití v domácnosti a podobném prostředí.
- ▶ Tento vysavač je vhodný pro běžné vysávání koberců, kobercových a nechoulostivých tvrdých podlah.
- ▶ Tento vysavač není určen pro použití venku.
- ▶ Používejte vysavač výhradně k vysávání suchého materiálu. Vysavačem nesmíte vysávat nečistoty z lidí a zvířat. Všechny ostatní způsoby použití, přestavby a změny jsou nepřípustné.

cs - Bezpečnostní pokyny a varovná upozornění

▶ Osoby, které vzhledem ke svým fyzickým, smyslovým a psychickým schopnostem nebo kvůli nezkušenosti nebo neznalosti nejsou schopné vysavač bezpečně obsluhovat, ho nesmí používat bez dohledu nebo pokynů zodpovědné osoby.

Děti v domácnosti

- ▶ Děti mladší osmi let se nesmí samy pohybovat v blízkosti vysavače, ledaže by byly pod stálým dozorem.
- ▶ Děti starší osmi let smí vysavač používat bez dozoru jen tehdy, pokud jim byla jeho obsluha vysvětlena tak, že ho dokážou obsluhovat bezpečně. Děti musí být schopné rozpoznat a chápat možná nebezpečí v případě chybné obsluhy.
- ▶ Děti nesmí vysavač bez dozoru čistit ani na něm provádět údržbu.
- ▶ Dávejte pozor na děti, které se zdržují v blízkosti vysavače. Nikdy jim nedovolte, aby si s vysavačem hrály.

Technická bezpečnost

- ▶ Před používáním zkontrolujte vysavač a všechny součásti příslušenství, zda nejsou zjevně poškozené. Poškozený vysavač neuvádějte do provozu.
- ▶ Porovnejte připojovací údaje (napětí a frekvenci sítě) na typovém štítku vysavače s odpovídajícími parametry elektrické sítě. Tyto údaje musí bezpodmínečně souhlasit. Vysavač je beze změny vhodný pro 50 Hz nebo 60 Hz.
- ▶ Síťová zásuvka musí být jištěna zpožděnou pojistkou 16 A nebo 10 A.

- ▶ Spolehlivý a bezpečný provoz tohoto vysavače je zaručen pouze tehdy, pokud je vysavač připojený k veřejné rozvodné síti.
- ▶ Opravu vysavače během záruční doby smí provádět jen servisní služba Miele, protože jinak při následných škodách zaniká nárok na záruku.
- ▶ Připojovací kabel nepoužívejte pro přenášení vysavače a také za připojovací kabel nevytahujte síťovou zástrčku ze zásuvky. Připojovací kabel netahejte přes ostré hrany a nepřiskřípněte ho. Zabraňte častému přejíždění vysavače přes připojovací kabel. Mohl by se při tom poškodit připojovací kabel, síťová zástrčka a zásuvka a ohrozit Vaši bezpečnost.
- ▶ Vysavač nepoužívejte, pokud je připojovací kabel poškozený. Poškozený připojovací kabel nechte vyměnit jen kompletně s navíjecím bubnem. Z bezpečnostních důvodů smí výměnu provést jen kvalifikovaný odborník pověřený firmou Miele nebo servisní služba Miele.
- ▶ Při vysávání – především jemného prachu, jako je např. prach z vrtání, písku, sádry, mouky atd. – se ovšem vytváří elektrostatický náboj, který se může za určitých okolností vybit. Aby se zabránilo nepříjemným účinkům elektrostatického výboje, je do spodní strany rukojeti zabudována kovová vložka. Dbejte na to, abyste se při vysávání této kovové vložky stále dotýkali.
- ▶ Vysavač nikdy neponořujte do vody a čistěte ho jen za sucha nebo mírně navlhčeným hadříkem.

cs - Bezpečnostní pokyny a varovná upozornění

▶ Opravy nechte provádět jen kvalifikovaným pracovníkem pověřeným firmou Miele. Neodbornými opravami může být uživatel vystaven značným nebezpečím.

Provozní zásady

▶ Nepoužívejte vysavač bez prachového sáčku, ochranného filtru motoru a vzduchového filtru.

▶ Když není nasazený prachový sáček, nelze zavřít kryt prachového prostoru. Nepoužívejte násilí.

▶ Nevysávejte hořící nebo žhavé předměty jako např. cigarety nebo zdánlivě vyhaslý popel příp. uhlí.

▶ Nevysávejte kapaliny a vlhké nečistoty. Za vlhka vyčištěné nebo šamponované koberce a kobercové podlahy nechte před vysáváním úplně uschnout.

▶ Nevysávejte práškový toner. Toner, který se používá například v tiskárnách nebo kopírkách, může být elektricky vodivý.

▶ Nevysávejte snadno vznětlivé nebo výbušné látky nebo plyny a nevysávejte na místech, na nichž jsou takové látky uskladněné.

▶ Při vysávání se sací hubicí nebo sací trubicí nepřibližujte tyto díly k hlavě.

Příslušenství

▶ Při vysávání s turbokartáčem Miele se nedotýkejte pohybujícího se kartáčového válce.

▶ Při vysávání s rukojetí bez nasazeného příslušenství dbejte na to, aby se rukojeť nepoškodila.

cs - Bezpečnostní pokyny a varovná upozornění

► Používejte jen prachové sáčky, filtry a příslušenství s logem "Original Miele". Jen u nich může výrobce zaručit bezpečnost.

Miele neručí za škody vzniklé použitím odporujícím stanovenému účelu, chybnou obsluhou a v důsledku nedbání bezpečnostních pokynů a varovných upozornění.

Likvidace obalu

Obal chrání vysavač před poškozením během přepravy. Obalové materiály byly zvoleny s přihlédnutím k aspektům ochrany životního prostředí a k možností jejich likvidace, a jsou tedy recyklovatelné.

Vracení obalů do materiálového cyklu šetří suroviny a snižuje množství vznikajících odpadů. Dávejte obaly k likvidaci do duálních systémů (např. žlutý pytel / žlutá nádoba na odpady).

Likvidace prachových sáčků a použitých filtrů

Prachové sáčky a filtry jsou vyrobeny z ekologických materiálů. Filtry můžete likvidovat s běžným domovním odpadem. To platí rovněž pro prachový sáček, pokud neobsahuje nečistoty, které je zakázáno likvidovat jako domovní odpad.

Likvidace starého přístroje

Před likvidací starého přístroje vyjměte prachový sáček a nasazené filtry a dejte tyto součásti do domovního odpadu.

Staré elektrické a elektronické přístroje obsahují často ještě cenné materiály. Obsahují ale také škodlivé látky, které byly zapotřebí pro jejich funkčnost a bezpečnost. V komunálním odpadu nebo při špatné manipulaci mohou poškodit lidské zdraví a životní prostředí. Svůj starý přístroj proto v žádném případě nedávejte do komunálního odpadu.

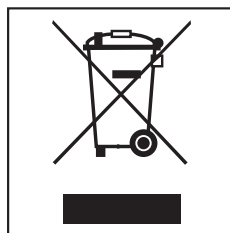

Pro likvidaci starých elektrických a elektronických přístrojů využijte sběrné místo zřízené k tomuto účelu v místě Vašeho bydliště. Případně se informujte u Vašeho prodejce.

Postarejte se prosím o to, aby byl Váš starý přístroj až do doby odvezení uložen mimo dosah dětí.

cs - Popis přístroje

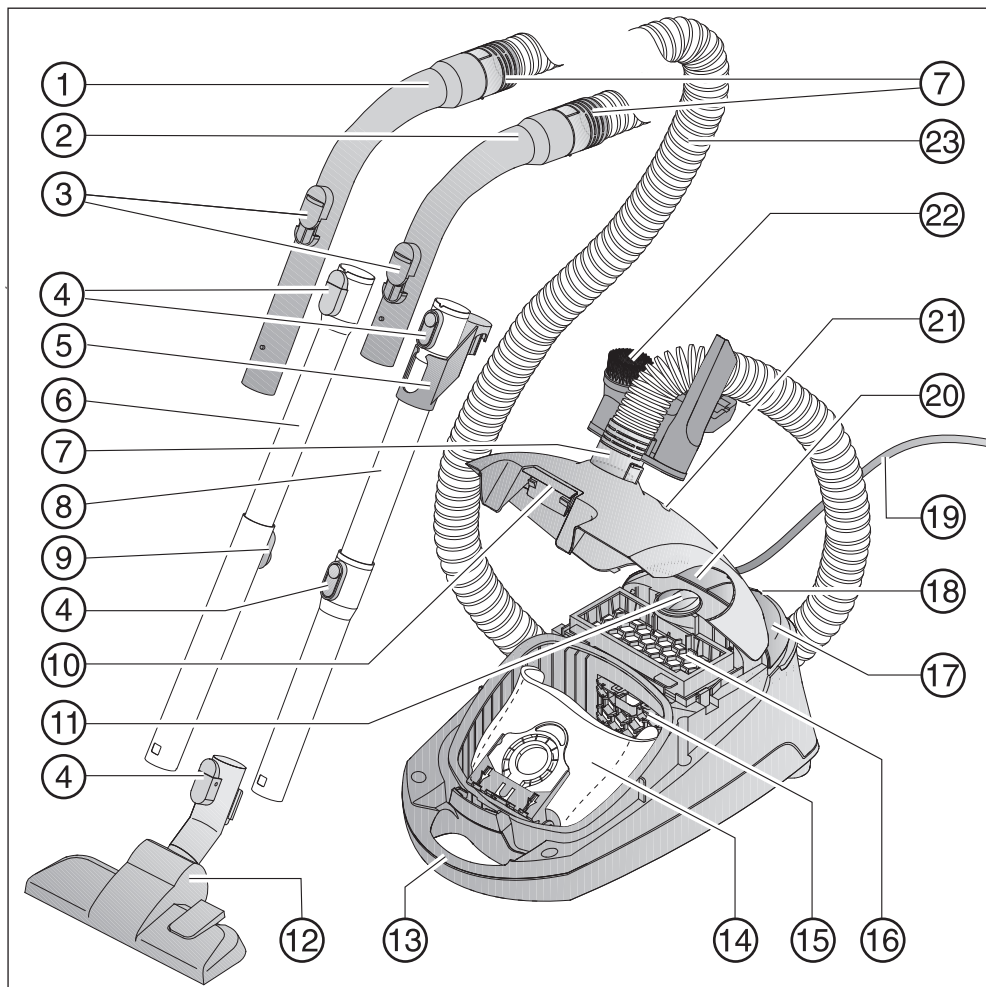

- ① rukojeť XXL *
- ② rukojeť *
- ③ otvor pro vedlejší nasávání vzduchu
- ④ odjišťovací tlačítko
- ⑤ spojovací díl pro uskladnění *
- ⑥ teleskopická sací trubice *
- ⑦ připojovací hrdlo
- ⑧ sací trubice EasyLock *
- ⑨ pojistka pro přestavení teleskopické sací trubice *
- ⑩ tlačítko pro odjištění krytu prachového prostoru
- ⑪ regulátor sacího výkonu
- ⑫ podlahová hubice *
- ⑬ rukojeť pro přenášení
- ⑭ prachový sáček
- ⑮ ochranný filtr motoru
- ⑯ vzduchový filtr AirClean
- ⑰ nášlapné tlačítko zap. / vyp. ①
- ⑱ parkovací systém při vysávání
- ⑲ připojovací kabel
- ⑳ nášlapné tlačítko pro automatické navíjení kabelu
- ㉑ indikátor výměny prachového sáčku
- ㉒ držák se třemi součástmi příslušenství
- ㉓ sací hadice

Spodní strana - držák sací trubice (není vyobrazeno)

* Podle modelu se může lišit provedení těchto dílů nebo tyto díly nemusí být k dispozici.

Příslušenství k dokoupení

Pro tento vysavač dostanete příslušenství k dokoupení u Vašeho specializovaného prodejce, u servisní služby Miele nebo na internetu.

Poznámka k evropským nařízením (EU) č. 665/2013 a (EU) č. 666/2013

Tento vysavač je přístroj pro domácnost a podle výše uvedených nařízení je klasifikován jako univerzální vysavač.

Tento návod k obsluze, list technických údajů EU patří k vysavači a příslušný online energetický štítek jsou připraveny ke stažení na internetové stránce Miele www.miele.com.

Roční energetická spotřeba uvedená v listu technických údajů a na energetickém štítku popisuje indikativní, roční spotřebu energie (kWh za rok) na bázi 50 operací čištění. Skutečná spotřeba energie závisí na tom, jak se vysavač používá.

Všechny zkoušky a výpočty prováděné ve výše uvedených nařízeních byly provedeny podle následujících, aktuálně platných, harmonizovaných norem při zohlednění návodu Evropské komise ze září 2014 zveřejněného k nařízením:

- a) EN 60312-1 Vacuum cleaners for household use - Part 1: Dry vacuum cleaners - Methods for measuring the performance
- b) EN 60704-2-1 Household and similar electrical appliances - Test code for the determination of airborne acoustical noise - Part 2-1: Particular requirements for vacuum cleaners
- c) EN 60335-2-2 Household and similar electrical appliances - Safety - Part 2-2: Particular requirements for vacuum cleaner and water suction appliances

Ne všechny podlahové hubice a vysávací příslušenství přiložené k vysavači jsou určeny na intenzivní čištění kober-

ců nebo tvrdých podlah popsáné v nařízeních. Ke zjištění hodnot byly použity následující podlahové hubice a nastavení:

- a) Pro spotřebu energie, třídu čištění a hlučnost na koberci byla použita přiložená přepínatelná podlahová hubice v poloze pro koberec (viz kapitola "Před použitím").
- b) Pro spotřebu energie a třídu čištění na tvrdé podlaze byla použita přiložená přepínatelná podlahová hubice v poloze pro tvrdou podlahu (viz kapitola "Před použitím"). Pokud je k Vašemu vysavači sériově přiložena spárová hubice SRD, tak byla pro zjištění výše uvedených hodnot na tvrdé podlaze použita tato podlahová hubice, která byla vyvinuta speciálně pro čištění tvrdých podlah.

Údaje v listu technických údajů EU a na energetickém štítku se vztahují výhradně ke zde uváděným kombinacím a nastavením podlahových hubic na různých podlahových krytinách.

Pro všechna měření byly použity výhradně originální prachové sáčky, ochranné filtry motoru a vzduchové filtry Miele.

Pokud by u Vašeho vysavače byl přiložený vzduchový filtr HEPA AirClean, tak je všeobecně určený pro všechny případy použití popsáné ve výše uvedených nařízeních.

Odkazy na vyobrazení

Obrázky uvedené v jednotlivých kapitolách naleznete na rozklápěcí stránce na konci tohoto návodu k obsluze.

Před použitím

Připojení sací hadice (obr. 01)

- ① Nasadte připojovací hrdlo do sacího otvoru vysavače až do zřetelného zaklapnutí.

Odpojení sací hadice

- ② Stiskněte obě zajišťovací tlačítka na boku připojovacího hrdla a vytáhněte je ze sacího otvoru.

Spojení sací hadice a rukojeti (obr. 02)

- Zasuňte druhé připojovací hrdlo sací hadice do rukojeti tak, aby zřetelně zaklaplo.

Podle modelu má Váš vysavač k dispozici jednu z následujících variant sací trubice (viz kapitola "Popis přístroje").

- sací trubice EasyLock
- teleskopická sací trubice

Spojení sacích trubíc EasyLock (obr. 03)

- Vezměte sací trubici se spojovacím dílem a nasadte ji otáčivým pohybem doleva a doprava do druhé sací trubice, až oba díly do sebe zřetelně zaklapnou.
- Spojovací díl posuňte nahoru až do zřetelného zaklapnutí.

Spojení rukojeti a sací trubice (obr. 04)

- ① Zasuňte rukojeť až do zřetelného zaklapnutí do sací trubice. Vodicí značky obou dílů musí směřovat na sebe.

Odejmutí rukojeti

- ② Jestliže chcete díly navzájem oddělit, stiskněte odjišťovací tlačítko a za mírného otáčení vytáhněte rukojeť ze sací trubice.

Nastavení teleskopické sací trubice (obr. 05)

Teleskopická sací trubice se skládá ze dvou do sebe zasunutých trubíc, které můžete vysunout nebo zasunout na délku, která pro Vás bude nejvhodnější.

- Stiskněte pojistku a nastavte teleskopickou sací trubici na požadovanou délku.

Nasazení podlahové hubice / spárové hubice (obr. 06)

- ① Při mírném otáčení vlevo a vpravo nasadte podlahovou hubici / spárovou hubici na sací trubici až do zřetelného zaklapnutí západky.

Odpojení podlahové hubice / spárové hubice

- ② Jestliže chcete díly navzájem oddělit, stiskněte odjišťovací tlačítko a za mírného otáčení vytáhněte sací trubici z podlahové hubice / spárové hubice.

Nastavení přepínatelné podlahové hubice (obr. 06)

Tento vysavač je vhodný pro běžné vysávání koberců, kobercových a nechoulostivých tvrdých podlah.

Sortiment dílů Miele pro ošetřování podlah zahrnuje podlahové hubice, kartáče a nástavce vhodné pro další podlahové krytiny.

V první řadě se řiďte pokyny pro čištění a ošetřování výrobce Vaší podlahové krytiny.

③ Koberce a kobercové podlahy vysávejte se zasunutým kartáčem:

■ Sešlápněte nášlapné tlačítko .

Nechoulostivé rovné tvrdé podlahy a podlahy se spárami vysávejte s vysunutým kartáčem:

■ Sešlápněte nášlapné tlačítko .

Použití spárové hubice

(podle modelu)

V první řadě se řiďte pokyny pro čištění a ošetřování výrobce Vaší podlahové krytiny.

Spárová hubice je vhodná speciálně na vysávání podlah s hlubokými spárami a rýhami jako např. historických prkenných podlah.

Použití dodávaného příslušenství (obr. 07 + 08)

- ① sací štětec
- ② hubice na čalounění
- ③ hubice pro vysávání spár
- ④ držák pro tři součásti příslušenství

Umístění součástí příslušenství je vyznačeno příslušným symbolem na držáku příslušenství.

■ V případě potřeby zasuňte držák příslušenství na přípojovací hrdlo nahoře nebo dole na sací hadici tak, aby zřetelně zaklaplo.

Kromě toho může být podle modelu přiložený vzduchový filtr Active AirClean 30 nebo HEPA AirClean 30, který můžete použít místo sériově nasazeného vzduchového filtru AirClean a (viz kapitola "Údržba - Změna vzduchového filtru").

Přepínatelná podlahové hubice (obr. 09)

Vhodná i na vysávání schodů.

 Z bezpečnostních důvodů vysávejte schody zespodu nahoru.

Použití

Vytažení připojovacího kabelu (obr. 10)

① Vytáhněte připojovací kabel až na požadovanou délku (max. asi 5,5 m).

 Při době provozu delší než 30 minut musíte připojovací kabel zcela vytáhnout, jinak hrozí nebezpečí přehřátí a poškození.

Navinutí

- Vytáhněte síťovou zástrčku ze zásuvky.
- ② Sešlápněte tlačítko pro automatické navíjení kabelu – připojovací kabel se automaticky navine.

Zapnutí a vypnutí (obr. 11)

■ Sešlápněte nášlapné tlačítko zap. / vyp. ①.







Při vysávání

 Při vysávání – především jemného prachu, jako je např. prach z vr-tání, písku, sádry, mouky atd. – se ovšem vytváří elektrostatický náboj, který se může za určitých okolností vybit. Aby se zabránilo nepříjemným účinkům elektrostatického výboje, je do spodní strany rukojeti zabudována kovová vložka. Dbejte na to, abyste se při vysávání této kovové vložky stále dotýkali. (obr. 12)

Volba sacího výkonu (obr. 13)

Sací výkon vysavače můžete přizpůsobit příslušné situaci při vysávání. Snížením sacího výkonu zřetelně snížíte sílu potřebnou na posouvání podlahové hubice.

Na vysavači jsou různým stupňům výkonu přiřazeny symboly, které na příkladech ukazují, na co se příslušný stupeň výkonu doporučuje.

-  záclony, textilie
-  čalouněný nábytek, polštáře
-  kvalitní velurové koberce, malé koberce a běhouny
-  energeticky úsporné běžné vysávání s malým generovaným hlukem
-  smyčkové koberce a kobercové podlahy
-  tvrdé podlahy, silně znečištěné koberce a kobercové podlahy

- Otočte regulátor sacího výkonu na požadovaný stupeň výkonu.

Otevření otvoru pro vedlejší nasávání vzduchu (obr. 14)

Sací výkon můžete na chvíli snížit, např. abyste zabránili pevnému přisátí k textilní podlahové krytině.

- Otevřete otvor pro vedlejší nasávání vzduchu na rukojeti jen tolik, abyste mohli lehce pohybovat sací hubicí.

Tím se sníží síla potřebná k posouvání právě používané sací hubice.

Odstavení a uložení

Parkovací systém při vysávání (obr. 15)

V krátkých přestávkách při vysávání můžete sací trubici s podlahovou hubicí pohodlně odstavit na vysavači.

- Zasuňte podlahovou hubici odstavným úchytem do parkovacího systému.

Pokud se přitom vysavač nachází na šikmé ploše, např. na rampě, tak - zcela zasuňte teleskopickou sací trubici, - parkovací systém nepoužívejte, jestliže je váš vysavač vybavený sací trubicí EasyLock.

Parkovací systém pro uskladnění (obr. 16 + 17)

 Po použití vysavač vypněte. Vytáhněte síťovou zástrčku ze zásuvky.

- Vysavač ukládejte ve svislé poloze.

Pokud je Váš vysavač vybavený teleskopickou sací trubicí, pro úsporu místa trubici úplně zasuňte.

- Nasuňte podlahovou hubici odstavným úchytem shora do držáku sací trubice.

Jestliže je Váš vysavač vybavený sací trubicí EasyLock, máte možnost takového uložení, abyste šetřili místo.

- Pro vzájemné oddělení obou sacích trubic stiskněte odjišťovací tlačítko na spodní sací trubici.
- Zasuňte spojovací část horní sací trubice do spodní trubice.

Údržba

 Před každou údržbou vysavač vypněte a vytáhněte síťovou zástrčku ze zásuvky.

Systém filtrů Miele se skládá ze tří částí:

- prachový sáček
- ochranný filtr motoru
- vzduchový filtr

Pro zajištění bezvadného sacího výkonu vysavače musíte tyto filtry občas vyměnit.

Doporučujeme Vám používat prachové sáčky, filtry a příslušenství s logem "Original Miele". Pak si můžete být jistí, že optimálně využijete sací výkon vysavače a dosáhnete nejlepšího možného výsledku čištění.

Prachové sáčky s logem "Original Miele" se nevyrábějí z papíru nebo podobných materiálů a také nemají držák z lepenky. Tím dosahujeme zvláště dlouhé trvanlivosti a bezpečnosti.

Uvědomte si prosím, že na závady a poškození přístroje, jejichž příčinou je použití příslušenství neoznačeného logem "Original Miele", se nevztahuje záruka.

Kde dostanu prachové sáčky a filtry?

Originální prachové sáčky a filtry obdržíte u Vašeho specializovaného prodejce Miele nebo prostřednictvím servisní služby Miele a na internetu.

Které prachové sáčky a filtry jsou správné?

Originální prachové sáčky Miele s **modrým držákem** typu **G/N** a originální filtry Miele poznáte podle loga "Original Miele" na obalu nebo přímo na prachovém sáčku.



V každém balení prachových sáčků Miele je navíc přiložen jeden vzduchový filtr AirClean a jeden ochranný filtr motoru.

Chcete-li si originální vzduchové filtry Miele dokoupit jednotlivě, tak svému specializovanému prodejci nebo servisní službě Miele sdělte modelové označení svého vysavače, abyste dostali správné díly. Tyto díly si ale můžete pohodlně objednat i na internetu.

Kdy vyměním prachový sáček? (obr. 18)

Když červená stupnice zcela vyplní zorné pole indikátoru výměny prachového sáčku, musíte prachový sáček vyměnit.

Prachové sáčky jsou určeny k jednorázovému použití. Plné prachové sáčky zlikvidujte. Nepoužívejte je víckrát, protože prachem ucpané póry snižují sací výkon vysavače.

Zkouška

- Nasadte přepínatelnou podlahovou hubici.
- Zapněte vysavač a nastavte maximální sací výkon.
- Zvedněte podlahovou hubici kousek nad podlahu.

Funkce indikátoru výměny prachového sáčku

Funkce indikátoru je koncipována na smíšené nečistoty: prach, vlasy, nitě, žmolky z koberců, písek atd.

Pokud vysáváte hodně jemného prachu, jako je např. prach z vrtání, písku případně také sádry nebo mouky, velmi rychle se ucpou póry prachového sáčku.

Indikátor pak ukáže stav "plný", i když prachový sáček ještě plný není. Musíte ho pak vyměnit.

Pokud vysáváte hodně vlasů, žmolků z koberců, vlny apod., může indikátor zareagovat až tehdy, když už je prachový sáček přeplněný.

Jak vyměním prachový sáček? (obr. 19 + 20)

- Stiskněte obě zajišťovací tlačítka na boku připojovacího hrdla a vytáhněte je ze sacího otvoru (obr. 01).
- Vytáhněte nahoru odjišťovací tlačítko a vyklopte kryt prachového prostoru až do zaklapnutí.

Přitom se automaticky zavře hygienický uzávěr prachového sáčku, takže nemůže uniknout prach.

- ① Vytáhněte prachový sáček za držák z úchyty.
 - ② Zasuňte nový prachový sáček až na doraz do úchyty. Při nasazování nechte prachový sáček složený tak, jak jste ho vytáhli z obalu.
- V prachovém prostoru prachový sáček co nejvíce rozložte.
 - Zavřete kryt prachového prostoru tak, aby zaklapla západka, a dbejte na to, abyste přitom nepřiskřípli prachový sáček.

Zařízení pro zablokování provozu na-prázdko brání uzavření krytu prachového prostoru, když není nasazený prachový sáček. Nepoužívejte násilí!

- Nasadte přípojovací hrdlo do sacího otvoru vysavače až do zřetelného zaklapnutí (obr. 01).

Kdy vyměním ochranný filtr motoru?

Vždy, když načnete nové balení prachových sáčků Miele. V každém novém balení prachových sáčků Miele je přibaleny ochranný filtr motoru.

Jak vyměním ochranný filtr motoru? (obr. 21)

- Otevřete kryt prachového prostoru.
- Otevřete rám filtru a vyměňte ochranný filtr motoru.
- Zavřete rám filtru.
- Zavřete kryt prachového prostoru.

Kdy mám vyměnit vzduchový filtr AirClean?

Vyměňte tento vzduchový filtr vždy, když načnete nové balení prachových sáčků Miele. V každém novém balení prachových sáčků Miele je přibaleny vzduchový filtr AirClean.

Jak se vyměňuje vzduchový filtr AirClean? (obr. 22)

Dbejte na to, aby byl vždy nasazený jenom jeden vzduchový filtr.

- Otevřete kryt prachového prostoru.

① Otevřete mřížku filtru až do zaklapnutí a vyjměte použitý vzduchový filtr uchopením za obě hygienicky čisté strany (šipka).

② Vložte nový vzduchový filtr.

- Zavřete mřížku filtru.

- Zavřete kryt prachového prostoru.

Změna vzduchového filtru

Podle modelu může být k Vašemu vysavači navíc volně přiložený vzduchový filtr Active AirClean 30 nebo HEPA AirClean 30, který můžete použít místo sériově nasazeného vzduchového filtru AirClean.

Musíte k tomu vyjmout vzduchový filtr AirClean a mřížku filtru a místo nich nasadit nový vzduchový filtr. Kromě toho musíte stisknout indikátor výměny vzduchového filtru, abyste ho aktivovali (obr. 23).

Asi po 10 až 15 sekundách se na levém okraji indikačního pole objeví úzký červený proužek (obr. 24).

Kdy mám vyměnit vzduchový filtr Active AirClean 30 / HEPA AirClean 30? (obr. 25)

Když je červeně vyplněné indikační pole indikátoru výměny vzduchového filtru. Indikátor se rozsvítí asi po 50 hodinách provozu, což při průměrném používání odpovídá zhruba jednomu roku. Můžete pak pokračovat ve vysávání. Uvědomte si ale, že se sníží sací a filtrační výkon.

Jak se vyměňuje vzduchový filtr Active AirClean 30 / HEPA AirClean 30? (obr. 26)

① Vyjměte upotřebený vzduchový filtr.

② Vložte nový vzduchový filtr.

- Stiskněte indikátor výměny vzduchového filtru (obr. 23).

Kdy vyměním sběrače nití?

Sběrače nití u sacího vstupu podlahové hubice jsou vyměnitelné. Jestliže je vlas sběračů nití opotřebovaný, sběrače vyměňte.

Jak vyměním sběrače nití? (obr. 27)

- Vysuňte sběrače nití například šroubovákem s plochou čepelí ze štěrbin pro zasunutí.
- Nahradte staré sběrače nití novými.

Čištění pojezdového válečku podlahové hubice AllTeQ (obr. 28)

- ① Mincí odjistěte hřídel válečku (bajonetový uzávěr).
 - ② Vytlačte hřídel válečku a odejměte ji.
 - ③ Vyjměte pojezdový váleček.
- Odstraňte pak nitě a vlasy, nasadte opět pojezdový váleček a zajistěte hřídel válečku.

Náhradní díly dostanete u specializovaného prodejce Miele nebo u servisní služby Miele.

Co udělat, když ...?

Problém	Příčina a odstranění
Vysavač se sám vypíná.	<p>Když se vysavač příliš zahřeje, vypne ho omezovač teploty.</p> <p>Porucha může nastat, když například větší předměty ucpou sací cesty nebo když je prachový sáček plný nebo nepropouští vzduch vinou jemného prachu. Příčinou může být také silně znečištěný vzduchový filtr nebo ochranný filtr motoru.</p> <p>■ Vysavač pak vypněte (sešlápněte nášlapné tlačítko zap. / vyp. ①) a vytáhněte síťovou zástrčku ze zásuvky.</p> <p>Po odstranění příčiny poruchy a odstavení vysavače asi na 20 až 30 minut vysavač vychladne natolik, že ho opět můžete zapnout a používat.</p>

Servisní služba

Pokud budete potřebovat servisní službu, tak se obraťte na – svého specializovaného prodejce Miele nebo – servisní službu Miele na telefonu: 543 553 134-5 nebo zelená linka 800 169 431.

Záruční podmínky

Záruční doba vysavače činí 2 roky.

Záruční podmínky se řídí platnými právními předpisy. Informace k záručním podmínkám naleznete na www.miele.cz.

pl - Spis treści

Wskazówki bezpieczeństwa i ostrzeżenia	105
Ochrona środowiska naturalnego	110
Opis urządzenia	112
Uwagi do regulacji europejskich 665/2013 i 666/2013	114
Odesłania do ilustracji	115
Przed użyciem	115
Użytkowanie	117
Odstawianie i przechowywanie	118
Konserwacja	118
Gdzie można nabyć worki i filtry?	119
Które worki i filtry są właściwe?	119
Kiedy należy wymienić worek? (rys. 18).....	119
Działanie wskaźnika wymiany worka.....	119
Jak wymienić worek?	119
Kiedy należy wymienić filtr ochronny silnika?	120
Jak wymienić filtr ochronny silnika?	120
Kiedy należy wymienić filtr wylotowy AirClean?	120
Jak wymienić filtr wylotowy AirClean?	120
Przezbieranie filtra wylotowego	120
Kiedy należy wymienić filtr wylotowy Active AirClean 30 / HEPA AirClean 30? ..	121
Jak wymienić filtr wylotowy Active AirClean 30 / HEPA AirClean 30?	121
Kiedy należy wymienić zbieracze włókien?	121
Jak wymienić zbieracze włókien?	121
Czyszczenie rolki jezdnej ssawki podłogowej AllTeQ	121
Co robić, gdy	122
Serwis	123
Warunki gwarancji	123

Ten odkurzacz spełnia wymagania obowiązujących przepisów bezpieczeństwa. Nieprawidłowe użytkowanie może jednak doprowadzić do wystąpienia uszkodzeń i zagrożeń.

Przed pierwszym użyciem należy przeczytać instrukcję użytkowania odkurzacza. Zawiera ona ważne wskazówki dotyczące bezpieczeństwa, użytkowania i konserwacji urządzenia. Dzięki temu można uniknąć zagrożeń i uszkodzeń urządzenia.

Instrukcję użytkowania należy zachować do późniejszego wykorzystania i przekazać ewentualnemu następnemu posiadaczowi wraz z urządzeniem.

Wyłączać odkurzacz zawsze po użyciu, przed każdą zmianą wyposażenia i przed każdym zabiegiem czyszczenia / konserwacji. Wyjąć wtyczkę z gniazdka.

Użytkowanie zgodne z przeznaczeniem

- ▶ Ten odkurzacz jest przeznaczony do stosowania w gospodarstwach domowych i w warunkach domowych.
- ▶ Ten odkurzacz jest przeznaczony do codziennego odkurzania dywanów, wykładzin podłogowych i niewrażliwych podłóg twardych.
- ▶ Ten odkurzacz nie jest przeznaczony do użytkowania na wolnym powietrzu.
- ▶ Stosować odkurzacz wyłącznie w domowym zakresie do odkurzania na sucho. Nie wolno używać odkurzacza do odkurzania ludzi i zwierząt. Wszelkie inne zastosowania, przebudowy i zmiany odkurzacza są niedozwolone.

pl - Wskazówki bezpieczeństwa i ostrzeżenia

▶ Osoby, które ze względu na upośledzenie psychiczne, umysłowe lub fizyczne czy też brak doświadczenia lub niewiedzę, nie są w stanie bezpiecznie obsługiwać urządzenia, nie mogą z niego korzystać bez nadzoru lub wskazań osoby odpowiedzialnej.

Dzieci w gospodarstwie domowym

▶ Dzieci poniżej 8 roku życia należy trzymać z daleka od urządzenia, chyba że są pod stałym nadzorem.

▶ Dzieci powyżej 8 roku życia mogą używać urządzenia bez nadzoru tylko wtedy, gdy jego obsługa została im objaśniona w takim stopniu, że są w stanie bezpiecznie z niego korzystać. Dzieci muszą być w stanie rozpoznać i zrozumieć możliwe zagrożenia wynikające z nieprawidłowej obsługi.

▶ Dzieci nie mogą przeprowadzać zabiegów czyszczenia lub konserwacji odkurzacza bez nadzoru.

▶ Proszę nadzorować dzieci przebywające w pobliżu urządzenia. Nigdy nie pozwalać dzieciom na zabawy urządzeniem.

Bezpieczeństwo techniczne

▶ Przed użyciem należy sprawdzić odkurzacz i całe wyposażenie pod kątem widocznych uszkodzeń. Nie uruchamiać uszkodzonego odkurzacza.

pl - Wskazówki bezpieczeństwa i ostrzeżenia

- ▶ Proszę porównać dane przyłączeniowe na tabliczce znamionowej odkurzacza (napięcie i częstotliwość prądu) z parametrami sieci elektrycznej. Dane te koniecznie muszą być zgodne. Odkurzacz bez żadnych modyfikacji może być zasilany prądem o częstotliwości 50 Hz lub 60 Hz.
- ▶ Gniazdo zasilające musi być zabezpieczone bezpiecznikiem o wartości 16 A lub 10 A.
- ▶ Niezawodna i bezpieczna praca tego odkurzacza jest zagwarantowana tylko wtedy, gdy zostanie on podłączony do publicznej sieci elektrycznej.
- ▶ Naprawa odkurzacza podczas okresu gwarancyjnego może zostać przeprowadzona wyłącznie przez autoryzowany serwis, ponieważ w przeciwnym razie w przypadku późniejszych uszkodzeń zostaje wyłączona odpowiedzialność gwarancyjna.
- ▶ Nie używać kabla przyłączeniowego do przenoszenia odkurzacza a wyjmując wtyczkę z gniazdka nie ciągnąć za kabel przyłączeniowy. Nie przeciągać kabla przez ostre krawędzie i nie zaginać go. Unikać częstego przejeżdżania odkurzaczem po kablu przyłączeniowym. W ten sposób można trwale uszkodzić przewód, wtyczkę i gniazdko, co z kolei może być przyczyną zagrożeń dla użytkownika.
- ▶ Nie używać odkurzacza z uszkodzonym kablem przyłączeniowym. Uszkodzony kabel przyłączeniowy należy wymieniać tylko wraz z bębniem kabla. Ze względów bezpieczeństwa wymiana może zostać dokonana wyłącznie przez serwis Miele lub przez fachowca autoryzowanego przez firmę Miele.

pl - Wskazówki bezpieczeństwa i ostrzeżenia

- ▶ Przy odkurzaniu - przede wszystkim drobnego pyłu, jak np. pył z wiercenia, piasek, gips, mąka itd. - dochodzi do naturalnego ładowania elektrostatycznego, które w określonych sytuacjach może się rozładować. W celu uniknięcia nieprzyjemnego oddziaływania ładunków elektrostatycznych, od spodu uchwytu jest wprawiona metalowa wkładka. Dlatego należy zwrócić uwagę na to, żeby ręka dotykała stale tej metalowej wkładki podczas odkurzania.
- ▶ Nigdy nie zanurzać odkurzacza w wodzie i czyścić go wyłącznie na sucho lub lekko wilgotną ściereczką.
- ▶ Naprawy powinny być przeprowadzane wyłącznie przez fachowców autoryzowanych przez firmę Miele. Nieprawidłowo przeprowadzone naprawy mogą być przyczyną poważnych zagrożeń dla użytkownika.

Prawidłowe użytkowanie

- ▶ Nie używać odkurzacza bez worka, filtra ochronnego silnika i filtra wylotowego.
- ▶ Jeśli nie jest założony worek, nie można zamknąć pokrywy odkurzacza. Nie stosować siły.
- ▶ Nie zasysać rozżarzonych lub płonących przedmiotów, jak np. niedopałków lub pozornie wygasłego popiołu ew. węgla.
- ▶ Nie zasysać cieczy i wilgotnych zabrudzeń. Dywany i wykładziny czyszczone na mokro lub szamponem należy całkowicie wysuszyć przed odkurzaniem.

- ▶ Nie odkurzać pyłu z tonera. Toner, używany np. w drukarkach lub kopiarkach, może przewodzić prąd elektryczny.
- ▶ Nie zasysać materiałów lub gazów łatwopalnych lub wybuchowych ani nie odkurzać w miejscach, gdzie są one składowane.
- ▶ Przy odkurzaniu za pomocą ssawki szczelinowej lub rury ssącej unikać zbliżania ich do głowy.

Wyposażenie

- ▶ Przy odkurzaniu turboszczotką Miele nie sięgać do obracającego się walca szczotkowego.
- ▶ Przy odkurzaniu rękojeścią bez nałożonego wyposażenia należy zwrócić uwagę, czy rękojeść nie jest uszkodzona.
- ▶ Stosować wyłącznie oryginalne worki, filtry i wyposażenie z logo "Original Miele". Tylko wtedy producent może zagwarantować bezpieczeństwo.

Firma Miele nie może zostać pociągnięta do odpowiedzialności za szkody, które zostaną spowodowane w wyniku nieprzestrzegania wskazówek bezpieczeństwa i ostrzeżeń.

Utylizacja opakowania transportowego

Opakowanie chroni urządzenie przed uszkodzeniami podczas transportu. Materiały opakowaniowe zostały specjalnie dobrane pod kątem ochrony środowiska i techniki utylizacji i dlatego nadają się do ponownego wykorzystania.

Zwrot opakowań do obiegu materiałowego pozwala na zaoszczędzenie surowców i zmniejsza nagromadzenie odpadów.

Utylizacja worka i filtrów

Worki i filtry są wykonane z materiałów przyjaznych dla środowiska naturalnego. Zużyty filtr można po prostu wyrzucić do śmieci. To samo dotyczy worka, o ile nie zawiera on odpadów podlegających obowiązkowi zbierania i recyklingu (np. baterii).

Utylizacja starego urządzenia

Przed utylizacją starego urządzenia należy z niego wyjąć worek i założone filtry i wyrzucić je do śmieci.

To urządzenie, zgodnie z Dyrektywą Europejską 2002/96/WE oraz polską Ustawą o zużyтым sprzęcie elektrycznym i elektronicznym, jest oznaczone symbolem przekreślonego kontenera na odpady.

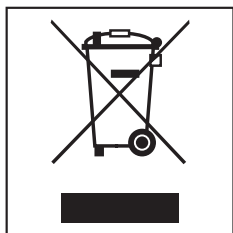

Takie oznakowanie informuje, że sprzęt ten, po okresie jego użytkowania, nie może być umieszczany łącznie z innymi odpadami pochodzącymi z gospodarstwa domowego. Użytkownik jest zobowiązany do oddania go prowadzącym zbieranie zużytego sprzętu elektrycznego i elektronicznego. Prowadzący zbieranie, w tym lokalne punkty zbiórki, sklepy oraz gminne jednostki, tworzą odpowiedni system umożliwiający oddanie tego sprzętu. Właściwe postępowanie ze zużyтым sprzętem elektrycznym i elektronicznym przyczynia się do uniknięcia konsekwencji szkodliwych dla zdrowia ludzi i środowiska naturalnego, wynikających z obecności składników niebezpiecznych oraz z niewłaściwego składowania i przetwarzania takiego sprzętu.

Proszę zatroszczyć się o to, żeby stare urządzenie było zabezpieczone przed dziećmi do momentu odtransportowania.

pl - Opis urządzenia

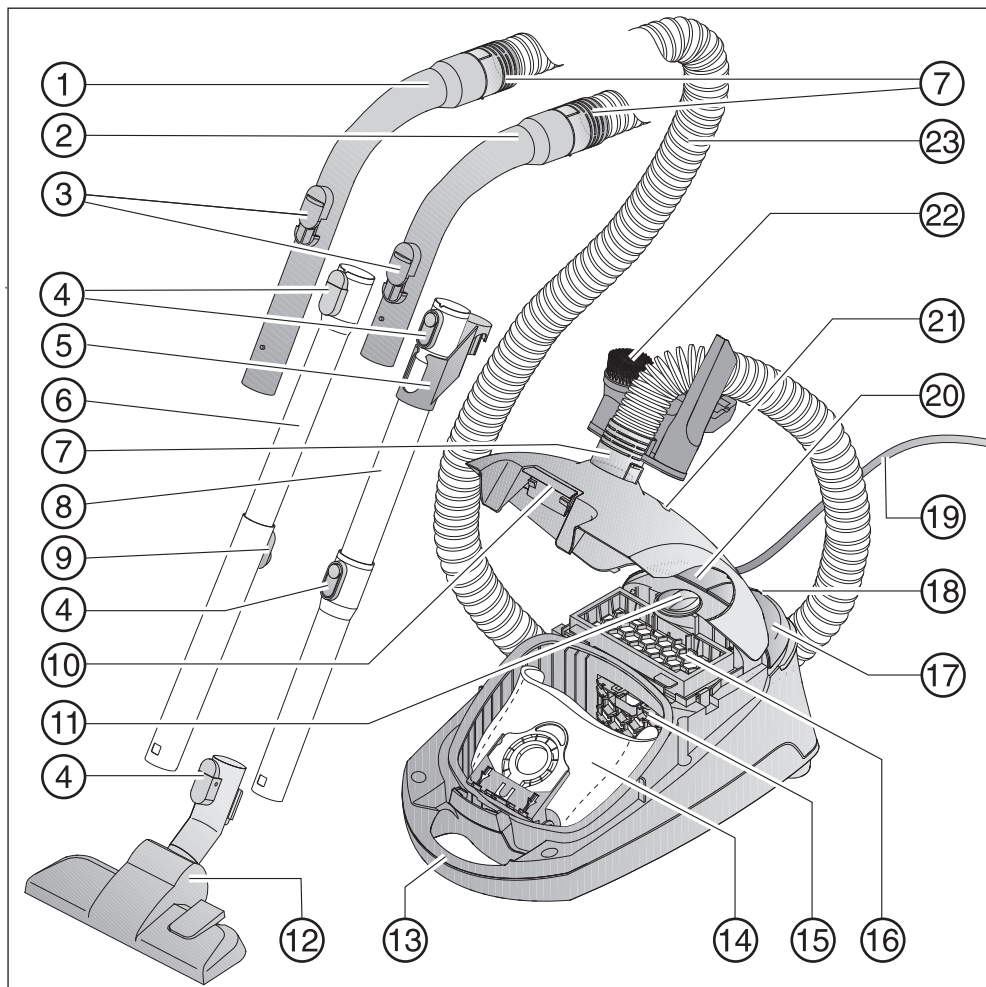

- ① Uchwyt XXL *
- ② Uchwyt *
- ③ Regulator powietrza dodatkowego
- ④ Przyciski odblokowujące
- ⑤ Złączka do przechowywania *
- ⑥ Rura teleskopowa *
- ⑦ Króciec przyłączeniowy
- ⑧ Rura ssąca EasyLock *
- ⑨ Przycisk przestawiania rury teleskopowej *
- ⑩ Przycisk odblokowujący pokrywę komory worka
- ⑪ Regulator mocy ssania
- ⑫ Ssawka podłogowa *
- ⑬ Uchwyt do przenoszenia
- ⑭ Worek na kurz
- ⑮ Filtr ochronny silnika
- ⑯ Filtr wylotowy AirClean
- ⑰ Przycisk nożny wł./wył. ①
- ⑱ System parkowania do przerw w odkurzaniu
- ⑲ Kabel przyłączeniowy
- ⑳ Przycisk nożny do automatycznego zwijania kabla
- ㉑ Wskaźnik wymiany worka
- ㉒ Uchwyt na akcesoria z trzyczęściowym wyposażeniem
- ㉓ Wąż ssący

Od spodu - uchwyt na rurę ssącą (brak na ilustracji)

* w zależności od modelu te elementy wyposażenia mogą się różnić wykonaniem ew. mogą nie występować wcale.

Wyposażenie dodatkowe

Dla tego odkurzacza dostępne są dodatkowe akcesoria, do nabycia w sklepach specjalistycznych, w serwisie firmy Miele lub w internecie na stronie www.miele-shop.pl

Uwagi do regulacji europejskich 665/2013 i 666/2013

Ten odkurzacz jest odkurzaczem domowym i zgodnie z wymienionymi powyżej rozporządzeniami jest zakwalifikowany jako odkurzacz uniwersalny.

Ta instrukcja użytkownika, karta produktu odkurzacza oraz przynależna etykieta energetyczna są do pobrania na stronie internetowej Miele pod adresem www.miele.pl.

Roczne zużycie energii podane w karcie produktu i na etykiecie energetycznej opisuje indykatywne, roczne zużycie energii (kWh na rok), w oparciu o 50 cykli sprzątnia. Rzeczywiste zużycie energii zależy od tego, jak intensywnie odkurzacz jest użytkowany.

Wszystkie wymienione w powyższych rozporządzeniach testy i obliczenia zostały przeprowadzone zgodnie z następującymi, obowiązującymi, zharmonizowanymi normami, z uwzględnieniem uzupełniających rozporządzenia wskazówek Komisji Europejskiej z września 2014:

- a) EN 60312-1 Vacuum cleaners for household use - Part 1: Dry vacuum cleaners - Methods for measuring the performance
- b) EN 60704-2-1 Household and similar electrical appliances - Test code for the determination of airborne acoustical noise - Part 2-1: Particular requirements for vacuum cleaners
- c) EN 60335-2-2 Household and similar electrical appliances - Safety - Part 2-2: Particular requirements for vacuum cleaner and water suction appliances

Nie wszystkie dołączone do odkurzacza ssawki podłogowe i akcesoria są przeznaczone do zastosowania określonego w rozporządzeniach jako intensywne czyszczenie dywanów lub podłóg twardej. Do ustalenia wartości zostały zastosowane następujące ssawki podłogowe i ustawienia:

a) Dla zużycia energii, klasy czyszczenia oraz wartości hałasu na dywanach została zastosowana dostarczona wraz z urządzeniem przełączalna ssawka podłogowa w ustawieniu do dywanów (patrz rozdział "Przed użyciem").

b) Dla zużycia energii oraz klasy czyszczenia na podłogach twardej została zastosowana dostarczona wraz z urządzeniem przełączalna ssawka podłogowa w ustawieniu do podłóg twardej (patrz rozdział "Przed użyciem"). Jeśli do Państwa odkurzacza jest dołączona ssawka do podłóg twardej SRD, wówczas do ustalenia powyższych wartości na podłogach twardej należy zastosować tę, opracowaną specjalnie do podłóg twardej, ssawkę podłogową.

Dane na karcie produktu i etykiecie energetycznej odnoszą się wyłącznie do podanych tutaj kombinacji i ustawień ssawek podłogowych na różnych okładzinach podłogowych.

Do wszystkich pomiarów zostały zastosowane wyłącznie oryginalne worki, filtry ochronne silnika i filtry wylotowe Miele.

Jeśli do Państwa odkurzacza jest dołączony dodatkowo filtr wylotowy HEPA AirClean, wówczas jest on przejściowo przeznaczony dla wszystkich opisanych w powyższych regulacjach przypadków zastosowań.

Odesłania do ilustracji

Rysunki wymienione w poszczególnych rozdziałach są zamieszczone na końcu tej instrukcji użytkownika.

Przed użyciem

Podłączanie węża ssącego (rys. 01)

- ① Włożyć króciec przyłączeniowy do otworu zasysania odkurzacza aż do wyraźnego zatrzaśnięcia.

Zdejmowanie węża ssącego

- ② Nacisnąć obydwa przyciski odblokowujące po bokach króćca przyłączeniowego i wyciągnąć go z otworu zasysania.

Składanie węża ssącego i uchwytu (rys. 02)

- Włożyć drugi króciec ssący węża w uchwyt aż do wyraźnego zatrzaśnięcia.

W zależności od modelu, Państwa odkurzacz jest wyposażony w jeden z następujących wariantów rury ssącej (patrz rozdział "Opis urządzenia").

- Rura ssąca EasyLock
- Rura teleskopowa

Składanie rury EasyLock (rys. 03)

- Rurę ze złączką włożyć do drugiej rury ssącej, obracając ją przy tym w prawo i w lewo, aż blokada wyraźnie się zatrzaśnie.
- Zsunąć złączkę do góry aż do zatrzaśnięcia.

Składanie uchwytu i rury ssącej (rys. 04)

- ① Włożyć rękojeść w rurę ssącą aż do wyraźnego zatrzaśnięcia. W tym celu naprowadzić na siebie elementy pilotujące obu elementów.

Zdejmowanie uchwytu

- ② W celu rozłączenia elementów nacisnąć przycisk odblokowywania i wyciągnąć uchwyt z rury ssącej lekko go obracając.

Ustawianie rury teleskopowej (rys. 05)

Rura teleskopowa składa się z dwóch wsuniętych w siebie rur, które można rozciągnąć do odkurzania na najwygodniejszą długość.

- Nacisnąć przycisk ustawczy i ustawić rurę teleskopową na żądaną długość.

Zakładanie ssawki podłogowej / ssawki do podłóg twardych (rys. 06)

- ① Nałożyć ssawkę podłogową / ssawkę do podłóg twardych na rurę ssącą obracając ją w prawo i w lewo, aż blokada wyraźnie się zatrzaśnie.

Zdejmowanie ssawki podłogowej / ssawki do podłóg twardych

- ② W celu rozłączenia elementów nacisnąć przycisk odblokowywania i wyciągnąć rurę ssącą z ssawki podłogowej / ssawki do podłóg twardych lekko ją obracając.

Ustawianie przełączalnej ssawki podłogowej (rys. 06)

Ten odkurzacz jest przeznaczony do codziennego odkurzania dywanów, wykładzin podłogowych i niewrażliwych podłóg twardech.

Asortyment Miele do pielęgnacji podłóg obejmuje ssawki, szczotki i nasadki pasujące do innych okładzin podłogowych lub zastosowań specjalnych.

W pierwszej kolejności należy przestrzegać wskazówek dotyczących czyszczenia i konserwacji producenta Państwa okładziny podłogowej.

③ Dywany i wykładziny podłogowe należy odkurzać ze schowaną listwą szczotkową:

■ Nacisnąć przycisk nożny .

Niewrażliwe płaskie podłogi twarde i podłogi ze szczelinami należy odkurzać z wysuniętą szczotką:

■ Nacisnąć przycisk nożny .

Używanie ssawki do podłóg twardech

(w zależności od modelu)

W pierwszej kolejności należy przestrzegać wskazówek dotyczących czyszczenia i konserwacji producenta Państwa okładziny podłogowej.

Ssawka do podłóg twardech jest przeznaczona specjalnie do odkurzania podłóg z zagłębionymi fugami i szczelinami, jak np. historyczne podłogi z bali.

Wyposażenie dostarczone wraz z urządzeniem (rys. 07 + 08)

- ① Ssawka pędzlowa
- ② Ssawka do tapicerki
- ③ Ssawka szczelinowa
- ④ Uchwyt na akcesoria na trzy elementy wyposażenia

Miejsca poszczególnych elementów wyposażenia są oznaczone na uchwycie na akcesoria przez odpowiednie symbole.

■ W razie potrzeby nałożyć uchwyt na akcesoria na króciec przyłączeniowy u góry lub na dole węża ssącego, aż do wyraźnego zatrzaśnięcia.

W zależności od modelu na wyposażeniu może się również znajdować filtr wylotowy Active AirClean 30 lub HEPA AirClean 30, który można zastosować zamiast seryjnego filtra wylotowego AirClean (patrz rozdział "Konserwacja - Przebieranie filtra wylotowego").

Przełączalna ssawka podłogowa (rys. 09)

Nadaje się również do odkurzania stopni schodów.

 Ze względów bezpieczeństwa schody należy zawsze odkurzać od dołu do góry.

Użytkowanie

Wyciąganie kabla przyłączeniowego (rys. 10)

- 1 Wyciągnąć kabel przyłączeniowy na żadaną długość (maks. ok. 5,5 m).

 Przy czasie pracy dłuższym niż 30 minut kabel przyłączeniowy musi zostać wyciągnięty całkowicie. Niebezpieczeństwo przegrzania i uszkodzeń.

Zwijanie

- Wyjąć wtyczkę z gniazdka.
- 2 Nadepnąć krótko przycisk nożny automatycznego zwijania przewodu - kabel przyłączeniowy nawija się automatycznie.

Włączanie i wyłączanie (rys. 11)

- Nacisnąć przycisk nożny wł./wył. ①.







Przy odkurzaniu

 Przy odkurzaniu - przede wszystkim drobnego pyłu, jak np. pył z wiercenia, piasek, gips, mąka itd. - dochodzi do naturalnego ładowania elektrostatycznego, które w określonych sytuacjach może się rozładować. W celu uniknięcia nieprzyjemnego oddziaływania ładunków elektrostatycznych, od spodu uchwytu jest wprawiona metalowa wkładka. Dlatego należy zwrócić uwagę na to, żeby ręka dotykała stale tej metalowej wkładki podczas odkurzania. (rys. 12)

Wybór mocy ssania (rys. 13)

Moc ssania odkurzacza można dopasować do warunków pracy. Dzięki zredukowaniu mocy ssania zmniejsza się wyraźnie opór przy przesuwaniu ssawki podłogowej.

Na odkurzaczu do poziomów mocy ssania są przyporządkowane symbole, które pokazują przykładowo, do czego są zalecane poszczególne poziomy mocy.

-  firanki, tekstylia
-  meble tapicerowane, poduszki
-  wartościowe dywany welurowe, chodniki i bieżniki
-  energooszczędne codzienne odkurzanie przy niewielkim poziomie hałasu
-  dywany i wykładziny dywanowe
-  twarde podłogi, mocno zabrudzone dywany i wykładziny dywanowe

- Obrócić regulator mocy ssania na żądany poziom mocy.

Otwieranie regulatora powietrza dodatkowego (rys. 14)

Siłę ssania można chwilowo zredukować, np. żeby uniknąć przysysania do tekstylnych okładzin podłogowych.

- Otworzyć regulator powietrza dodatkowego na rękojeści w takim stopniu, żeby można było łatwo poruszać ssawką.

W ten sposób zmniejsza się siłę potrzebną do przesuwania zastosowanej ssawki.

Odstawianie i przechowywanie

System parkowania do przerw w odkurzaniu (rys. 15)

Podczas krótkich przerw w odkurzaniu można w wygodny sposób odstawić ssawkę podłogową na odkurzaczu.

- Wsunąć wypustkę ssawki podłogowej w szczelinę systemu parkowania.

Jeśli odkurzacz znajduje się przy tym na pochyłej powierzchni, np. na rampie, wówczas:

- należy całkowicie zsunąć elementy rury teleskopowej,
- nie należy korzystać z systemu parkowania, gdy odkurzacz jest wyposażony w rurę ssącą EasyLock.

System parkowania do przechowywania (rys. 16 + 17)

 Wyłączyć odkurzacz po użyciu. Wyjąć wtyczkę z gniazdka.

- Ustawić odkurzacz pionowo.

Jeśli Państwa odkurzacz jest wyposażony w rurę teleskopową, jej całkowite zsuniecie pomoże zaoszczędzić miejsce.

- Wsunąć wypustkę ssawki podłogowej od góry w uchwyt rury ssącej.

Jeśli natomiast Państwa odkurzacz jest wyposażony w rurę EasyLock, wówczas istnieje inna możliwość oszczędnego przechowywania.

- Nacisnąć przycisk odblokowywania na dolnej rurze, żeby rozłączyć obie rury ssące.

- Włożyć złączkę górnej rury w dolną rurę.

Konserwacja

 Wyłączyć odkurzacz przed każdym zabiegiem konserwacyjnym i wyjąć wtyczkę z gniazdka.

System filtrowania Miele składa się z trzech elementów:

- worek na kurz
- filtr ochronny silnika
- filtr wylotowy

W celu zapewnienia bezusterkowej pracy odkurzacza filtry te muszą być wymieniane od czasu do czasu.

Zalecamy, żeby stosować wyłącznie oryginalne worki, filtry i wyposażenie z logo "Original Miele". Tylko wtedy można być pewnym, że moc odkurzacza zostanie optymalnie wykorzystana i będą mogły zostać osiągnięte najlepsze możliwe efekty sprzątania. Worki na kurz z logo "Original-Miele" nie są wykonane z papieru ani materiałów papieropodobnych i nie dysponują kartonową płytką mocującą. Dzięki temu uzyskujemy szczególnie wysoką trwałość i bezpieczeństwo. Proszę pamiętać, że usterki i uszkodzenia urządzenia, których przyczyną wynikają z zastosowanego wyposażenia, nieoznaczonego logo "Original-Miele", nie są objęte gwarancją urządzenia.

Gdzie można nabyć worki i filtry?

Oryginalne worki i filtry firmy Miele dostępne są w punktach sprzedaży urządzeń lub w serwisie firmy Miele oraz w sklepie internetowym Miele www.miele-shop.pl.

Które worki i filtry są właściwe?

Oryginalne worki Miele z **niebieskim uchwytem** typu **G/N** i oryginalne filtry Miele można rozpoznać po logo "Original Miele" na opakowaniu lub bezpośrednio na worku.

ORIGINAL
Miele



W każdym opakowaniu worków Miele znajduje się dodatkowo filtr wylotowy AirClean i filtr ochronny silnika.

W przypadku potrzeby oddzielnego zakupu oryginalnego filtra wylotowego należy podać sprzedawcy lub serwisowi Miele oznaczenie modelu posiadanego odkurzacza, aby otrzymać właściwą część. Te elementy można jednak również wygodnie zamówić w sklepie internetowym Miele.

Kiedy należy wymienić worek? (rys. 18)

Worek należy wymienić, gdy kolorowa skala okienka wskaźnika wymiany worka zostanie wypełniona na czerwono.

Worki są artykułami jednorazowymi. Proszę wyrzucić do śmieci cały worek. Nie używać worków wielokrotnie. Zatkane pory redukują moc ssania odkurzacza.

W celu sprawdzenia

- Założyć przełączalną ssawkę podłogową.
- Włączyć odkurzacza i ustawić maksymalną siłę ssania.
- Unieść ssawkę trochę nad podłogą.

Działanie wskaźnika wymiany worka

Działanie wskaźnika jest dostosowane do kurzu mieszanego: pyłu, włosów, włókien, kłaczek, piasku itp.

Gdy odkurza się dużo drobnego pyłu, jak np. kurz po wierceniu, piasek, ewentualnie również gips lub mąka, pory worka zatykają się bardzo szybko. Wskaźnik wymiany worka będzie wtedy wskazywał "pełny", nawet jeśli worek nie jest jeszcze całkowicie wypełniony. Należy go wówczas wymienić.

Jeśli jednak odkurza się dużo włosów, kłaczek itd., wskaźnik wymiany worka może zareagować dopiero wtedy, gdy worek zostanie całkowicie wypełniony.

Jak wymienić worek? (rys. 19 + 20)

- Nacisnąć obydwa przyciski odblokowujące po bokach króćca przyłączeniowego i wyciągnąć go z otworu zasysania (rys. 01).
- Pociągnąć do góry przycisk blokady i otworzyć pokrywę komory worka aż do zatrzaśnięcia.

Zamyka się przy tym automatycznie przesłona higieniczna worka, tak że ze środka nie ulatnia się kurz.

- ① Wyciągnąć worek z uchwytu za wypustki.
 - ② Wsunąć nowy worek do oporu w uchwyt. Pozostawić go przy tym w stanie złożonym, tak jak przy wyjmowaniu z opakowania.
- Rozłożyć worek w komorze na tyle, na ile jest to możliwe.
 - Zamknąć pokrywę komory worka do zaskoczenia blokady i zwrócić uwagę na to, żeby worek nie został przytrzaśnięty.

Blokada działania "na pusto" uniemożliwia zamknięcie pokrywy, gdy nie założono worka lub nie został on włożony do końca. Nie stosować siły!

- Włożyć króciec przyłączeniowy aż do wyraźnego zatrzaśnięcia do otworu zasysania odkurzacza (rys. 01).

Kiedy należy wymienić filtr ochronny silnika?

Zawsze wtedy, gdy otwierane jest nowe opakowanie worków Miele. W każdym nowym opakowaniu worków Miele znajduje się dodatkowo filtr ochronny silnika.

Jak wymienić filtr ochronny silnika? (rys. 21)

- Otworzyć pokrywę komory worka.
- Otworzyć kłapkę filtra i wymienić filtr ochronny silnika.
- Zamknąć kłapkę filtra.
- Zamknąć pokrywę komory worka.

Kiedy należy wymienić filtr wylotowy AirClean?

Wymieniać ten filtr wylotowy zawsze wtedy, gdy otwierane jest nowe opakowanie worków Miele. W każdym opakowaniu worków Miele znajduje się dodatkowo filtr wylotowy AirClean.

Jak wymienić filtr wylotowy AirClean? (rys. 22)

Zwrócić uwagę na to, żeby zawsze był założony tylko jeden filtr wylotowy.

- Otworzyć pokrywę komory worka.
- ① Otworzyć kratkę filtra do zatrzaśnięcia i wyjąć zużyty filtr wylotowy za czystą powierzchnię higieniczną (strzałka).
 - ② Założyć nowy filtr wylotowy.
- Zamknąć kratkę filtra.
 - Zamknąć pokrywę komory worka.

Przezbijanie filtra wylotowego

W zależności od modelu do Państwa odkurzacza może być dodatkowo dołączony luzem filtr wylotowy Active AirClean 30 lub HEPA AirClean 30, który można zastosować zamiast seryjnego filtra wylotowego AirClean.

W tym celu należy wyjąć filtr wylotowy AirClean i kratkę filtra założyć w to miejsce nowy filtr wylotowy. Poza tym należy nacisnąć wskaźnik wymiany filtra wylotowego, żeby go uaktywnić (rys. 23).

Po ok. 10 - 15 sekundach przy lewej krawędzi pola wskaźnika pojawia się wąski czerwony pasek (rys. 24).

Kiedy należy wymienić filtr wylotowy Active AirClean 30 / HEPA AirClean 30? (rys. 25)

Gdy pole wskaźnika wymiany filtra wylotowego jest wypełnione na czerwono. Wskaźnik wypełnia się po ok. 50 godzinach pracy, co w praktyce odpowiada jednemu rokowi użytkowania. Można jednak jeszcze odkurzać dalej. Należy przy tym pamiętać, że ograniczona zostaje moc ssania i wydajność filtrowania.

Jak wymienić filtr wylotowy Active AirClean 30 / HEPA AirClean 30? (rys. 26)

- ① Wyjąć zużyty filtr wylotowy.
 - ② Założyć nowy filtr wylotowy.
- Nacisnąć wskaźnik wymiany filtra wylotowego (rys. 23).

Kiedy należy wymienić zbieracze włókien?

Zbieracze włókien na wlocie ssawki podłogowej są wymienne. Wymienić zbieracze włókien, gdy zetrze się runo.

Jak wymienić zbieracze włókien? (rys. 27)

- Podważyć zbieracze włókien, np. za pomocą śrubokręta, wykorzystując szczeliny po bokach.
- Wymienić zbieracze włókien na nowe.

Czyszczenie rolki jezdnej ssawki podłogowej AllTeQ (rys. 28)

- ① Odblokować oś rolki (zamek bagietowy) za pomocą monety.
- ② Wycisnąć oś rolki i ją wyjąć.
- ③ Wyjąć rolkę jezdną.

- Następnie usunąć włókna i włosy, założyć z powrotem rolkę i zablokować oś rolki.

Części zamienne można nabyć w sklepach specjalistycznych lub w serwisie firmy Miele.

Co robić, gdy ...

Problem	Przyczyna i postępowanie
Odkurzacz wyłącza się samoczynnie.	<p>Ogranicznik temperatury wyłącza odkurzacz, gdy stanie się on zbyt ciepły. Usterka może wystąpić, gdy np. drogi powietrzne zostaną zatkane przez wessany przedmiot lub worek jest pełny ew. zatkany przez drobny pył. Przyczyną może być również mocno zabrudzony filtr wylotowy lub filtr ochronny silnika.</p> <p>■ Wyłączyć odkurzacz (naciśnąć przycisk nożny wł./wył. ①) i wyjąć wtyczkę z gniazdka.</p> <p>Po usunięciu usterki i odczekaniu ok. 20 - 30 minut odkurzacz ostygnie na tyle, że będzie go można z powrotem włączyć i używać.</p>

Serwis

Jeśli konieczna jest interwencja serwisowa, proszę powiadomić swojego sprzedawcę urządzeń Miele lub serwis fabryczny Miele pod numerem telefonu zamieszczonym na okładce tej instrukcji użytkowania.

Warunki gwarancji

Okres gwarancji odkurzacza wynosi 2 lata.

Więcej informacji dotyczących warunków gwarancji można uzyskać pod numerem telefonu znajdującym się na okładce tej instrukcji użytkowania. Można tam również uzyskać warunki gwarancji w formie pisemnej.

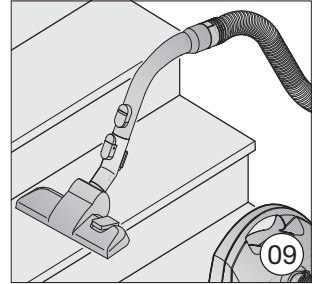
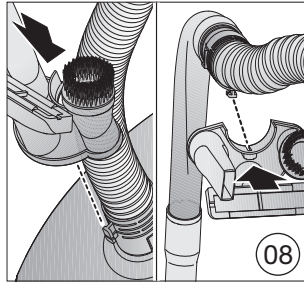
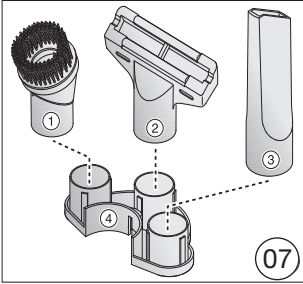
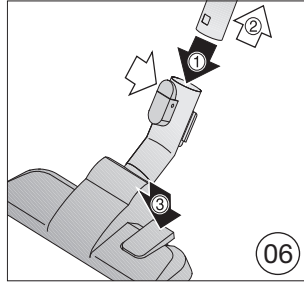
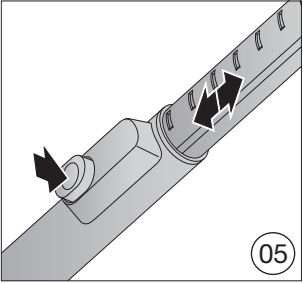
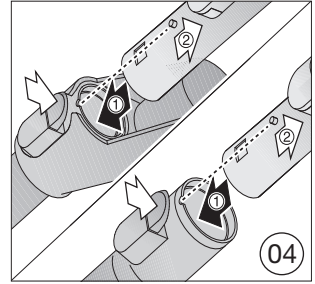
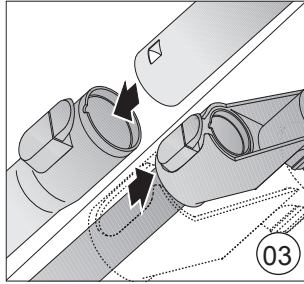
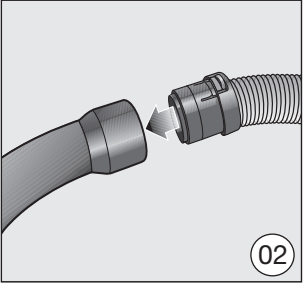
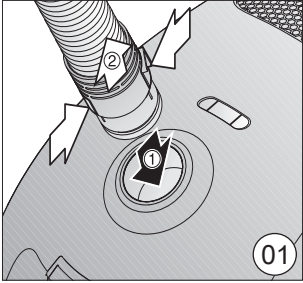

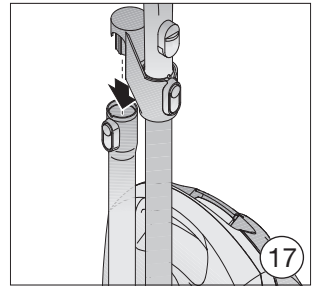
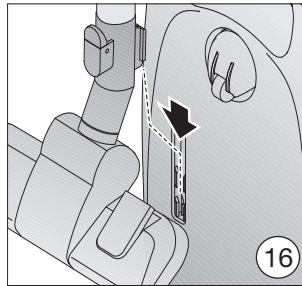
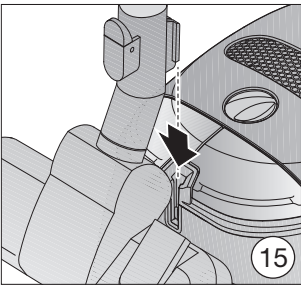
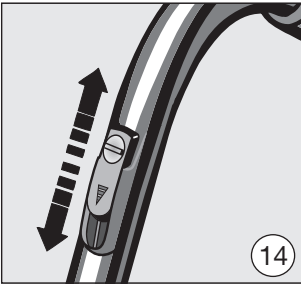
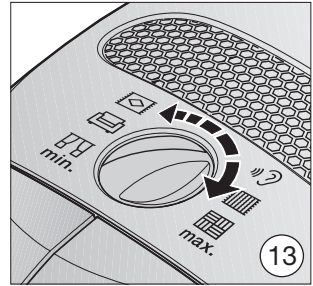
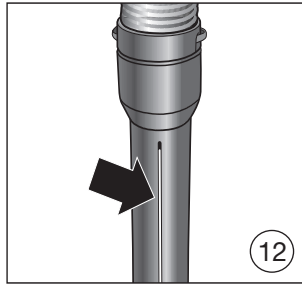
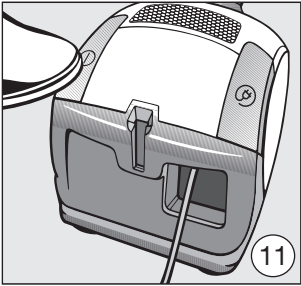
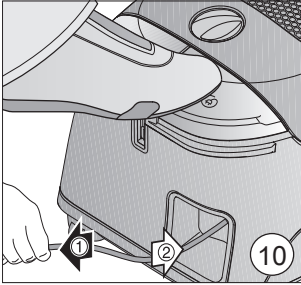

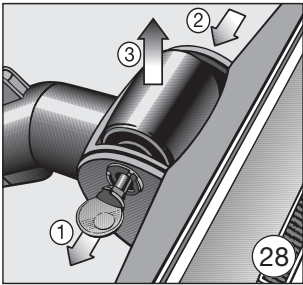
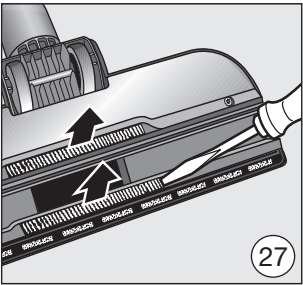
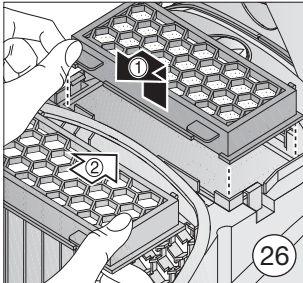
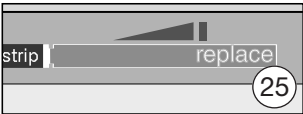
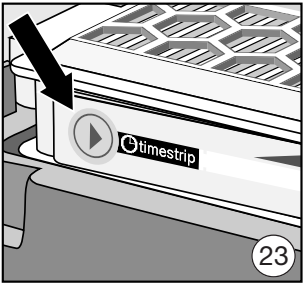
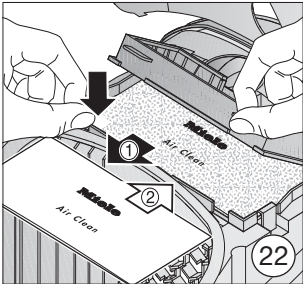
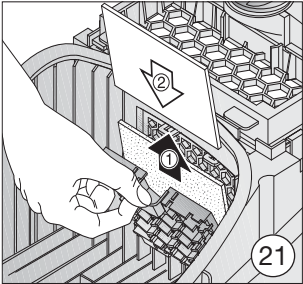
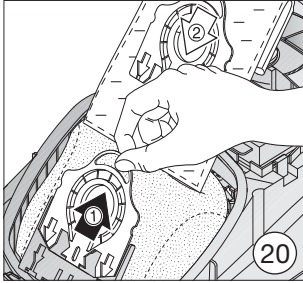
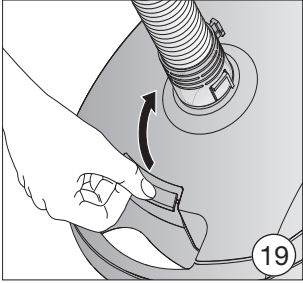
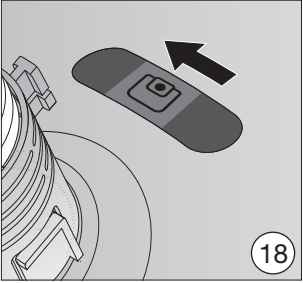

Česká republika:

Miele spol. s r.o.
Holandská 4
639 00 Brno
Tel: 543 553 111-3
Fax: 543 553 119
Servis-tel: 543 553 134-5
E-mail: info@miele.cz
Internet: www.miele.cz

Magyarország:

Miele Kft.
1022 Budapest
Alsó Törökvész út 2.
Tel: (06-1) 880-6480
Fax: (06-1) 880-6402
Szerviz: 880-6482, 6483
E-mail: info@miele.hu
Internet: www.miele.hu

Polska:

Miele Sp. z o.o.
ul. Gotarda 9
02-683 Warszawa
Tel: (022) 548 40 00
Fax: (022) 548 40 20
Internet: www.miele.pl

Slovenská republika:

Miele s.r.o.
Plynárenská 1
821 09 Bratislava
Tel.: 02/58 103 111
Fax: 02/58 103 119
E-mail: info@miele.sk
Internet: www.miele.sk

The Miele logo consists of the word "Miele" in a bold, white, sans-serif font, set against a solid black rectangular background.**Germany:**

Miele & Cie. KG
Carl-Miele-Straße 29
33332 Gütersloh

Miele

Chile:

Miele Electrodomésticos Ltda.
Av. Nueva Costanera 4055
Vitacura - Santiago de Chile
Tel.: (56 2) 957 0000
Fax: (56 2) 957 0079
E-Mail: info@miele.cl
www.miele.cl

Ελλάδα:

ΑΘΗΝΑ – ΚΕΝΤΡΙΚΑ ΓΡΑΦΕΙΑ – ΕΚΘΕΣΗ
Λεωφ. Μεσογείων 257
15451 Ν. Ψυχικό
801 222 4444
(αστική χρέωση πανελλαδικά)
210 679 4444
(από κινητό)
Fax: 210 679 4400
E-mail: miele@miele.gr
www.miele.gr

Manufacturer:**Germany**

Miele & Cie. KG
Carl-Miele-Straße 29
33332 Gütersloh

España:

Miele S.A.U.
28108 Alcobendas (Madrid)
Avda. Bruselas, 31
Τέλεφ.: 91 623 20 00
Fax: 91 662 02 66
E-mail: miele@miele.es
www.miele.es

Portugal:

Miele Portuguesa, Lda.
Av. do Forte, 5
2790-073 Carnaxide
Tel. 21 4248 100
Fax 21 4248 109
E-Mail: info@miele.pt
www.miele.pt