

SIEMENS



Pračka

WM14W4C1

www.siemens-home.com/cz

cz Pračka
Návod k použití a instalaci



4 242003 664629

Vaše nová pračka

Rozhodli jste se pro pračku značky Siemens.

Věnujte prosím několik minut času přečtení a seznámení se s přednostmi vaší pračky.

Pro zajištění vysoké kvality značky Siemens byla u každé pračky opouštějící náš závod provedena pečlivá kontrola funkce a bezvadného stavu.

Popisuje-li návod k použití a instalaci různé modely, bude na odpovídajících místech upozorněno na rozdíly.



Pračku uveďte do provozu až po přečtení tohoto návodu k použití a instalaci!

Grafická úprava

Varování!

Tato kombinace symbolu a výstražného slova upozorňuje na eventuelní nebezpečnou situaci. Nedodržení pokynů může mít za následek smrt nebo poranění.

Pozor!

Toto výstražné slovo upozorňuje na eventuelní nebezpečnou situaci. Nedodržení pokynů může mít za následek věcné a/nebo ekologické škody.

Pokyn/tip

Pokyny pro optimální používání spotřebiče / užitečné informace.

1. 2. 3. / a) b) c)

Manipulační kroky jsou označeny číslicemi nebo písmeny.

■ / -

Výčty jsou označeny čtverečkem nebo pomlčkou.

Obsah

 Použití k určenému účelu	4	Voda plus.	19
 Bezpečnostní pokyny	5	 Obsluha spotřebiče	20
Elektrická bezpečnost	5	Příprava pračky.	20
Nebezpečí úrazu.	5	Zapnutí spotřebiče/ volba programu.	20
Bezpečnost dětí	5	Vložení prádla do bubnu.	20
 Ochrana životního prostředí	7	Dávkování a plnění pracího prostředku a prostředku péče o prádlo.	21
Obal / starý spotřebič.	7	Změna výchozího nastavení programu... 22	22
Pokyny pro úsporu.	7	Zvolit doplňková nastavení programu.	22
 Důležité ve zkratce	8	Spuštění programu.	22
 Popis spotřebiče	9	Dětská pojistka.	22
Pračka.	9	Přidání prádla.	23
Ovládací panel.	10	Změna programu.	23
Displej.	11	Zrušení programu.	23
 Prádlo	12	Konec programu u Stop máchání.	23
Příprava prádla.	12	Konec programu	23
Třídění prádla.	12	Vyjmutí prádla/ vypnutí spotřebiče.	24
 Prací prostředky	13	 Nastavení spotřebiče	24
Volba správného pracího prostředku.	13	Aktivace režimu nastavení	24
Úspora energie a pracích prostředků.	13	Změna hlasitosti signalizace	25
 Přehled programů	14	Vybrat/zrušit automatické vypnutí spotřebiče.....	25
Programy na voliči programů.....	14	Ukončení režimu nastavení	25
Škrobení.	18	 Senzory	25
Barvení/Bělení.....	18	Automatické zatížení.	25
Namáčení.	18	Systém kontroly nevyváženosti	25
 Výchozí nastavení programu	18	Aquasensor	25
Teplota.	18	 Čištění a údržba	26
Otáčky při odstředování	18	Kryt spotřebiče/ovládací panel.	26
Odložený start.	19	Buben.	26
 Doplňková nastavení programu	19	Odstranění vodního kamene.	26
ecoPerfect @	19	Zásuvka na prací prostředek.	26
speedPerfect 	19	Porucha vypouštěcího čerpadla/ Nouzové odčerpání.	27
Ochrana proti zmačkání	19	Porucha vypouštěcí hadice na sifonu.	28
		Ucpání sítka na přívodu vody.	28

 **Co dělat když. 29**

Nouzové odblokování 29
 Pokyny na displeji. 30
 Poruchy, co dělat když?. 31

 **Zákaznický servis. 33**

 **Hodnoty spotřeby. 34**

Spotřeba vody a energie, délka programu a zbytková vlhkost u hlavních pracích programů. 34
 Nejeftivnější programy pro bavlněné textilie. 34

 **Technické údaje. 35**

 **Instalace a připojení. 35**

Rozsah dodávky. 35
 Bezpečnostní pokyny. 36
 Umístění spotřebiče. 37
 Umístění na podstavci nebo nad dřevěným trámovým stropem 37
 Instalace na podestu se zásuvkou. 37
 Instalace spotřebiče jako součásti kuchyňské linky. 37
 Odstranění ochranných součástí . . . 37
 Délka hadic a kabelů. 38
 Přívod vody. 38
 Odtok vody. 39
 Vyrovnání 40
 Elektroinstalace. 40
 Před 1. praním. 41
 Přeprava. 42

 **Použití k určenému účelu**

- Výhradně k soukromému použití v domácnosti.
- Pračka je vhodná k praní textilií vhodných pro praní v pračce a vlny určené pro ruční praní v pracím roztoku.
- Pro provoz se studenou pitnou vodou a běžnými pracími a ošetrovacími prostředky, které jsou vhodné pro použití v pračce.
- Při dávkování všech pracích/ pomocných/ošetrovacích a čisticích prostředků bezpodmínečně dodržujte pokyny výrobce.
- Děti od 8 let, osoby s omezenými fyzickými, smyslovými nebo duševními schopnostmi a osoby s nedostatečnými zkušenostmi a znalostmi smí pračku obsluhovat pouze **pod dozorem** nebo poté, co **byly poučeny** zodpovědnou osobou. Děti nesmí provádět čištění a údržbu bez dozoru.
- Zajistěte, aby se děti mladší 3 let nezdržovaly v blízkosti pračky.
- Domácí zvířata udržujte v dostatečné vzdálenosti od pračky.

Přečtěte si návod k obsluze a k instalaci a všechny ostatní informace přiložené k pračce a postupujte podle nich.

Dokumenty uchovejte pro pozdější potřebu.

Bezpečnostní pokyny

Elektrická bezpečnost

Varování

Ohrožení života!

Při kontaktu se součástmi pod napětím hrozí nebezpečí úrazu elektrickým proudem.

- Nikdy se nedotýkejte síťové zástrčky mokřkýma rukama.
- Síťovou zástrčku vytahujte ze zásuvky pouze za kryt zástrčky, nikdy za kabel, protože by mohlo dojít k poškození.

Nebezpečí poranění

Varování

Nebezpečí poranění!

- Při nadzvihnutí pračky za vyčnívající součásti (např. dvířka) se mohou součásti ulomit a způsobit poranění. Nezvedejte pračku za vyčnívající součásti.
- Při stoupnutí na pračku může prasknout horní deska a může dojít k poranění. Nestoupejte na pračku.
- Při opření/sednutí na otevřená dvířka se může pračka převrhnout a může dojít k poranění. Neopírejte se o otevřená dvířka.

- Při sáhnutí do točícího se bubnu může dojít k poranění rukou.
Nesahejte do točícího se bubnu.
Počkejte, až se buben přestane točit.

Varování

Nebezpečí opaření!

Při praní s vysokými teplotami může dojít při kontaktu s horkým pracím roztokem, např. při odčerpání horkého pracího roztoku do umyvadla, k opaření.

Nesahejte do horkého pracího roztoku.

Bezpečnost dětí

Varování

Ohrožení života!

Děti se mohou při hraní u pračky dostat do životu nebezpečných situací nebo se poranit.

- Nenechávejte děti u pračky bez dozoru!
- Nenechávejte děti, aby si s pračkou hrály!

Varování

Ohrožení života!

Děti se mohou ve spotřebiči zavřít a dostat do nebezpečí ohrožení života.

U spotřebičů, které dosloužily:

- Vytáhněte síťovou zástrčku ze zásuvky.

- Síťový kabel odřízněte a spolu se zástrčkou odstraňte.
- Zničte zámek dvířek.

Varování

Nebezpečí udušení!

Při hraní se děti mohou do obalů/fólií a částí obalů zamotat nebo je přetáhnout přes hlavu a udusit se. Fólie, obaly a jejich části udržujte mimo dosah dětí.

Varování

Nebezpečí otravy!

Prací a ošetřovací prostředky mohou při požití způsobit otravu.

Prací a ošetřovací prostředky uchovávejte mimo dosah dětí.

Varování

Podráždění očí/pokožky!

Kontakt s pracími a ošetřovacími prostředky může způsobit podráždění očí/pokožky.

Prací a ošetřovací prostředky uchovávejte mimo dosah dětí.

Varování

Nebezpečí poranění!

Při praní s vysokými teplotami je sklo dvířek horké.

Zabraňte dětem, aby se dotýkaly horkých dvířek.



Ochrana životního prostředí

Obal/starý spotřebič











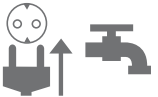

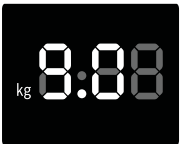

Obal ekologicky zlikvidujte. Tento spotřebič je označen v souladu s evropskou směrnicí 2012/19/EU o nakládání s použitými elektrickými a elektronickými zařízeními (waste electrical and electronic equipment - WEEE). Tato směrnice stanoví jednotný evropský (EU) rámec pro zpětný odběr a recyklování použitých zařízení.

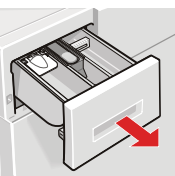
Pokyny pro úsporu

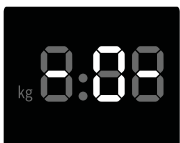
- Využívejte maximální množství prádla pro příslušný program. Přehled programů → [strana 14](#)
- Normálně zašpiněné prádlo perte bez předpírky.
- Při mírně až normálně zašpiněném prádle šetřete energii a práci prostředky. → [Strana 13](#)
- Teploty, které lze zvolit, se vztahují ke značkám pro ošetřování na textiliích. Teploty ve spotřebiči se od nich mohou lišit, aby byl zajištěn optimální poměr úspory energie a výsledku praní.
- **Režim úspory energie:** Když displej po několika minutách zhasne, rozsvítí se tlačítko ►|| . Pro opětovnou aktivaci displeje stiskněte libovolné tlačítko. Režim úspory energie není aktivní v průběhu programu.
- **Automatické vypnutí:** Pokud je spotřebič delší dobu v nečinnosti, může se před spuštěním programu a po skončení programu automaticky vypnout z důvodu šetření energie. K zapnutí spotřebiče stiskněte znovu hlavní vypínač. Zapnutí/vypnutí funkce → [Strana 24](#)
- V případě, že budete prádlo následně sušit v sušičce, zvolte odpovídající počet otáček pro odstředění dle pokynů výrobce sušičky.

Nejdůležitější ve zkratce

1				
	Zapojte síťovou zástrčku. Otočte kohoutkem.	Otevřete dvířka	Pro zapnutí stiskněte tlačítko ①.	Zvolte program praní, např. Bavlna
2				
	Rozříděte prádlo	Respektujte max. množství plnění (dle modelu) zobrazené na displeji.	Naplňte buben spotřebiče prádlem.	Zavřete dvířka
3				
	Otevřete a naplňte zásuvku pro prací prostředky.	V případě potřeby změňte přednastavení programu a/nebo zvolte dodatečná nastavení.	Spustit program.	
4				
	Konec programu	Otevřete dvířka a vyjměte prádlo.	Pro vypnutí stiskněte tlačítko ①.	Zavřete přívod vody. (pro modely bez Aqua-Stop)

Seznámení se spotřebičem

Pračka

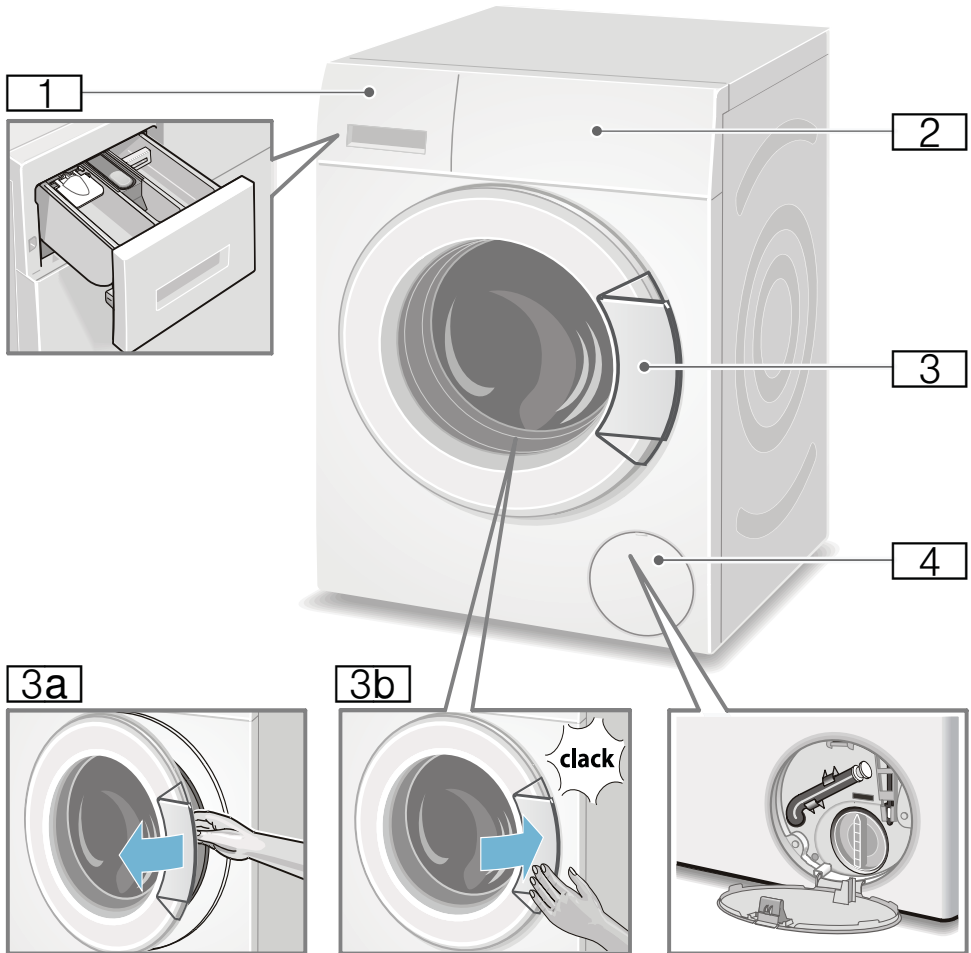

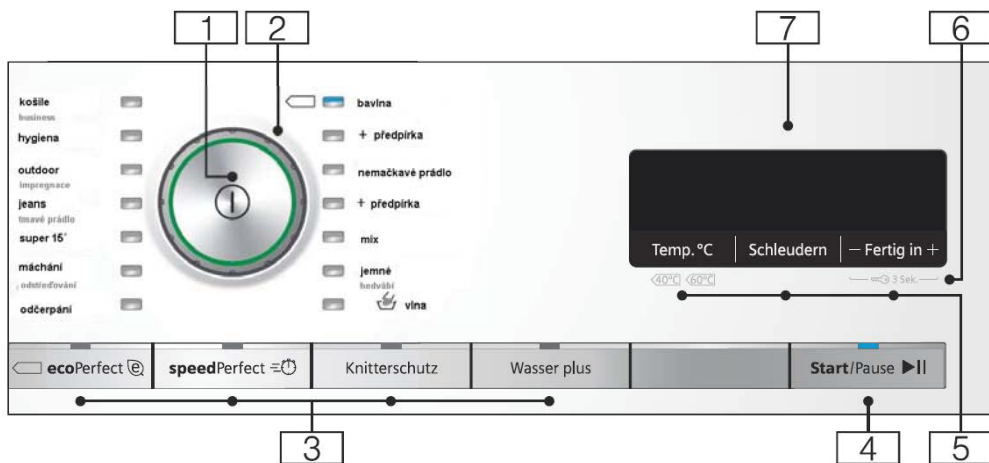

- 1** Násypka na prací prostředky
→ *Strana 21*
- 2** Ovládací panel/displej
- 3** Dvířka s madlem
- 3a** Otevření dvířek
- 3b** Zavření dvířek
- 4** Krytka pro údržbu

Ovládací panel



Pokyny: Všechna tlačítka (kromě hlavního vypínače) jsou citlivá; stačí lehký dotyk.

- 1 **Hlavní vypínač**
pro zapnutí/vypnutí stiskněte tlačítko ①.
- 2 **Volič programů**
k volbě programu:
Přehled programů → *Strana 14*
- 3 **doplňková nastavení programu:** → *Strana 19*
 - ecoPerfect ,
 - speedPerfect ,
 - Voda plus,
 - Ochrana před zmačkáním
- 4 **Tlačítko  k:**
 - Spuštění programu,
 - Přerušení programu, např. přidání prádla → *Strana 23*,
 - Zrušení programu → *Strana 23*

5 **změnit výchozí nastavení programu:** → *Strana 18*

- Teplota (Temp. °C),
- Počet otáček (Odstředování),
- Odložený start

6 **Dětská pojistka** ( 3 Sek.)
proti náhodné změně nastavených funkcí aktivovat/deaktivovat:
Zvolit dohromady tlačítka **Odložený start + a** - cca 3 Sek.
→ *Strana 22*

7 **Displej** pro nastavení a informace.
→ *Strana 11*

Displej

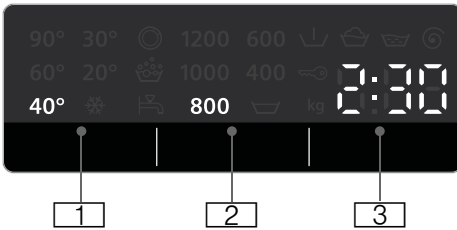

Výchozí nastavení programu:

- 1 **Teplota** °C
* - 90 (* = studená)
- 2 **Počet otáček při odstředování**
v ot/min ☹ - 1600*;
* max. počet otáček
v závislosti na zvoleném
programu a modelu,
☹ = Stop máchání → *Strana 18*
- 3 **Odložený start**
např. 2:30;
délka programu dle
volby programu v h:min
(hodiny:minuty),
 - **Předvolba konce programu**
1 - 24h; Konec programu
za...h (h=hodiny)
 - **Pokyny k naplnění**
např. kg 8*;
* v závislosti na zvoleném
programu

další pokyny

Průběh programu:

☹	Předpírka
☹	Praní
☹	Máchání
☹	Odstředování
- 0 -	Konec programu
☹	Konec programu při Stop máchání
- P -	Pauza, např. k doplnění prádla

Plnicí dvířka:

☹	Dvířka je možné otevřít
svítí	
☹	po spuštění programu: dvířka nejsou správně zavřena
bliká	

Přívod vody:

☹	není otevřen přívod vody, žádný tlak vody
svítí	
☹	příliš malý tlak vody (může prodloužit délku trvání programu)
bliká	

Dětská pojistka: → *Strana 22*

☹	Dětská pojistka aktivovaná
svítí	
☹	Aktivovaná dětská pojistka, volič programů upraven
bliká	

Rozpoznání pěny:

☹	→ <i>Strana 22</i>
svítí	

Chybové hlášení:

E: --	→ <i>Strana 30</i>
-------	--------------------

Nastavení signalizace:

0 - 4	→ <i>Strana 24</i>
-------	--------------------

Automatické vypnutí spotřebiče

On OFF	→ <i>Strana 7</i> , → <i>Strana 25</i>
--------	--



Prádlo

Příprava prádla

Pozor!

Poškození spotřebiče / poškození textilií

Předměty, které nejsou součástí prádla (např. mince kancelářské svorky, jehly, hřebíky), mohou poškodit prádlo nebo součásti pračky.

Proto při přípravě prádla dodržujte následující pokyny:

- Vyprázdněte kapsy.

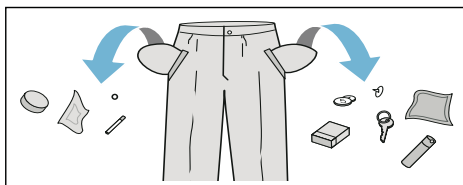

- Dávejte pozor na kovové předměty (kancelářské sponky atd.) a odstraňte je.
- Choulostivé prádlo (punčochy, podpřsenky s ramínky atd.) perte v síťce/sáčku.
- Zavřete zipy, zapněte knoflíky na povlečení.
- Kartáčkem odstraňte písek z kapes a záhybů.
- Odstraňte záclonové žabky nebo je zavažte do sítky/sáčku.

Třídění prádla

Roztřídte prádlo podle pokynů pro ošetřování prádla a podle údajů výrobce na visačkách podle:

- druhu tkaniny/vláken,
- barvy

Upozornění: Prádlo se může zabarvit nebo nebude úplně čisté. Bílé a barevné prádlo perte zvlášť. Nové barevné prádlo vyperte poprvé samostatně.

- **Zašpinění**
Perte dohromady prádlo se stejným stupněm zašpinění.
Některé příklady stupně zašpinění najdete na → *Strana 13*.
 - **Mírně:** Bez předpírky, příp. zvolte nastavení **speedPerfect**
 - **Normálně**
 - **Silně:** vložte menší množství prádla, zvolte program s předpírkou
 - **Skvrny:** skvrny odstraňte/ ošetřete, dokud jsou ještě čerstvé. Nejprve je potřete mýdlovým roztokem, nedrhňte je. Poté prádlo vyperte pomocí příslušného programu. **Trvalé / zaschlé skvrny** se někdy odstraní až po několikerém praní.
- **Symbols na etiketách pro ošetřování**
Upozornění: Čísla u symbolů upozorňují na maximální použitelnou teplotu praní.

- vhodný pro normální prací proces; např. program bavlna
- nutný šetrný prací proces; např. program snadná údržba
- nutný obzvláště šetrný prací proces; např. program jemné/hedvábi
- vhodné pro ruční praní; např. program vlna
- Neperte prádlo v pračce.



Prací prostředky

Volba správného pracího prostředku

Pro správnou volbu pracího prostředku, teploty a ošetřování prádla je rozhodující značka pro ošetřování. → také www.sartex.ch

Na www.cleanright.eu najdete velké množství dalších informací o pracích, ošetřovacích a čisticích prostředcích pro soukromé použití.

- **Univerzální prací prostředky s optickými zjasňovači**
hodí se pro bílé prádlo ze lnu nebo bavlny s možností vyvárky
program: bavlna / studená – max. 90 °C
- **Prací prostředky na barevné prádlo bez bělidla a optických zjasňovačů**
hodí se pro barevné prádlo ze lnu nebo bavlny
program: bavlna / studená – max. 60 °C
- **Prací prostředky na barevné/jemné prádlo bez optických zjasňovačů**
hodí se pro barevné prádlo ze snadno ošetřovatelných vláken, syntetických vláken
program: snadná údržba / studená – max. 60 °C
- **Prací prostředky na jemné prádlo**
hodí se pro choulostivé jemné textilie, hedvábí nebo viskózu
program: jemné/hedvábí / studená – max. 40 °C
- **Prací prostředky na vlnu**
hodí se pro vlnu
program: vlna (Wool) / studená – max. 40 °C

Úspora energie a pracího prostředků

Při mírně a normálně zašpiněném prádle můžete šetřit energii (snížením teploty praní) a prací prostředky.

Úspora	Zašpinění/upozornění
<p>Snížená teplota a množství pracího prostředku podle doporučeného dávkování</p>  <p>Teplota podle etikety a množství pracího prostředku podle doporučeného dávkování / silné zašpinění</p>	<p>Mírné Nejsou patrné zašpinění a skvrny. z oděvů je cítit tělesný pach, např.:</p> <ul style="list-style-type: none"> ■ lehké letní/sportovní oděvy (nošené několik hodin) ■ trika, košile, halenky (nošené až 1 den) ■ povlečení a ručníky pro hosty (používané 1 den) <p>Normální Viditelné zašpinění / nebo viditelné skvrny, např.:</p> <ul style="list-style-type: none"> ■ trika, košile, halenky (propocené, několikrát nošené) ■ ručníky, povlečení (používané až 1 týden) <p>Silné Jasně viditelné zašpinění a/ nebo skvrny, např. utěrky, dětské prádlo, pracovní oděvy</p>

Upozornění: Při dávkování všech pracích/pomocných/ošetřujících a čisticích prostředků bezpodmínečně dodržujte pokyny výrobce a upozornění.
→ *Strana 21*

Přehled programů

Programy u voliče programů

Program / druh prádla / pokyny	Nastavení
<p>Název programu Krátký popis programu, příp. pro který textilie je vhodný.</p>	<p>max. množství prádla volitelná Teplota (✳= studená) volitelné Rychlost odstřeďování **; ☒ = stop máchání,</p> <p>volitelná přídavná nastavení programu</p>
<p>bavlna Odolné textilie, bavlněné nebo lněné textilie s možností vyvážky</p> <p>bavlna + předpírka: program s předpírkou; prací prostředek rozdělit do komory I a II</p> <p>Upozornění</p> <ul style="list-style-type: none"> ■ Při nastavení ecoPerfect ☉ je teplota praní nižší než zvolená teplota. Při zvláštním přání ohledně dosažení teploty pracího roztoku použijte program bez nastavení ecoPerfect ☉, případně s vyšší teplotou. ■ Při nastavení speedPerfect ☺☺ vhodný jako krátký program pro mírně zašpiněné prádlo. 	<p>max. 8 kg/5* kg ✳-90 °C ☒ -1 600** ot/min ecoPerfect ☉, speedPerfect ☺☺, Ochrana proti zmačkání , Voda plus</p>
<p>nemač. prádlo Textilie ze syntetických vláken nebo směsových tkanin</p> <p>Nemačkávé prádlo + předpírka: program s předpírkou; prací prostředek rozděli do komory I a II</p>	<p>max. 4 kg ✳ ... 60 °C ☒ -1 200 ot/min ecoPerfect ☉, speedPerfect ☺☺, Ochrana proti zmačkání, Voda plus</p>
<p>* Redukované naplnění při nastavení speedPerfect ☺☺</p> <p>** Max. rychlost odstřeďování v závislosti na modelu</p> <p>*** Program v závislosti na modelu</p>	

Program / druh prádla / pokyny	Nastavení
mix Směs bavlněných a syntetických textilií	max. 4 kg ❄-40 °C ☒ - 1 600** ot/min ecoPerfect ☉, speedPerfect ≡☺, Ochrana proti zmačkání, Voda plus
jemné / hedvábí Pro choulostivé prací textilie, např. z hedvábí, saténu, syntetických vláken nebo směsových tkanin (např. hedvábné halenky, hedvábné šály) Upozornění: . Používejte prací prostředky na jemné prádlo nebo hedvábí, vhodné pro praní v pračce.	max. 2 kg ❄-40 °C ☒ - 800 ot/min ecoPerfect ☉, speedPerfect ≡☺, Ochrana proti zmačkání, Voda plus
☞ vlna Textilie z vlny nebo s podílem vlny, které lze prát v ruce nebo v pračce Mimořádně šetrný prací program pro zabránění sražení prádla, delší přestávky během programu (textilie leží v pracím roztoku). Upozornění <ul style="list-style-type: none"> ■ Vlna je živočišného původu, např. angora, alpaka, lama, ovce. ■ Pro praní v pračce používejte prací prostředky vhodné pro vlnu. 	max. 2 kg ❄-40 °C ☒ - 800 ot/min -
odčerpání máchací vody, např. po nastavení ☒ (stop máchání = bez závěrečného odstředování)	- - - -
máchání / odstředění Máchání/odstředování navíc s volitelnou rychlostí odstředování Upozornění: . Z výroby je u tohoto programu přednastavené tlačítko Voda plus. Pokud si přejete jen odstředování, tlačítko deaktivujte.	- - ☒ - 1 600** ot/min Ochrana proti zmačkáním
* Redukované naplnění při nastavení speedPerfect ≡☺ ** Max. rychlost odstředování v závislosti na modelu *** Program v závislosti na modelu	

Program / druh prádla / pokyny	Nastavení
super rychlý 15' Extra krátký program cca 15 minut, vhodný pro malé kousky mírně zašpiněného prádla	max. 2 kg ❄️ -40 °C 400–1 200 ot/min -
*** jeans/tmavé prádlo Tmavé textilie z bavlny a tmavé textilie se snadnou údržbou Textilie perte naruby.	max. 3,5 kg ❄️ -40 °C 🪣 - 1 200 ot/min ecoPerfect 🌱, speedPerfect ⚡️, Ochrana proti zmačkání, Voda plus
*** hygiena Odolné textilie z bavlny nebo lnu Upozornění: . Kvůli delšímu praní při definované teplotě, vyšší hladině vody a delšímu máchání je zejména vhodný při zvýšených hygienických nárocích nebo zvláště citlivé pokožce.	max. 7 kg/5* kg ❄️ -60 °C 🪣 - 1 600** ot/min ecoPerfect 🌱, speedPerfect ⚡️, Ochrana proti zmačkání, Voda plus
*** outdoor / impregnace Praní s následnou impregnační oblečení odolného proti vlivům počasí a outdoorového oblečení s membránovým povrchem a hydrofobních textilií.	max. 1 kg ❄️ -40 °C 🪣 - 800 ot/min ecoPerfect 🌱, speedPerfect ⚡️, Voda plus
<ol style="list-style-type: none"> 1. Zvolte program. 2. Speciální prací prostředek na outdoorové textilie dávkujte do komory II. 3. Impregnační prostředek (max. 170 ml) dávkujte do komory 🌀. 4. Stiskněte tlačítko ▶️II. Následné ošetření prádla podle údajů výrobce. 	
Upozornění <ul style="list-style-type: none"> ■ Používejte speciální prací prostředky vhodné pro praní v pračce, dávkování podle údajů výrobce. ■ Prádlo se nesmí ošetřovat aviváží. ■ Před praním důkladně vyčistěte přihrádku na prací prostředek (všechny komory) od zbytků aviváže. 	
* Redukované naplnění při nastavení speedPerfect ⚡️	
** Max. rychlost odstředování v závislosti na modelu	
*** Program v závislosti na modelu	

Program / druh prádla / pokyny	Nastavení
<p>košile /halenky/business Nežehlivé košile/halenky z bavlny, lnu, syntetických nebo směsových tkanin</p> <p>Upozornění</p> <ul style="list-style-type: none"> ■ Při nastavení Ochrana proti zmačkání se košile/halenky pouze krátce odstředí, pověsí se mokré. —> Samožehlicí efekt. ■ Košile/halenky z hedvábí / choulostivých materiálů perte pomocí programu jemné / hedvábí. 	<p>max. 2 kg</p> <p>❄ -60 °C</p> <p>☞, 0-800 ot/min</p> <p>ecoPerfect , speedPerfect ,</p> <p>Ochrana proti zmačkání</p> <p>Voda plus</p>
<p>* Redukované naplnění při nastavení speedPerfect </p> <p>** Max. rychlost odstředování v závislosti na modelu</p> <p>*** Program v závislosti na modelu</p>	

Škrobení

Upozornění: Prádlo by nemělo být ošetřeno aviváží.



Škrobení lze provádět tekutým škrobem v rámci všech pracích programů. Škrob dávkuje podle údajů výrobce do komory  (příp. ji předem vyčistěte).

Barvení/odbarvování

Barvení lze provádět pouze v rozsahu běžném v domácnosti! Sůl může poškodit ušlechtilou ocel! Dodržujte pokyny výrobce barvicího prostředku!

Neodbarvujte v pračce prádlo!

Namáčení

1. Zapněte spotřebič.
2. Zvolte program **bavlna 30 °C**.
3. Do komory **II** dejte namáčecí nebo prací prostředek podle údajů výrobce.
4. Stiskněte tlačítko .
5. Po cca 10 minutách zastavte program stisknutím tlačítka .
6. Po požadované době namáčení opět stiskněte tlačítko , pokud má program pokračovat, nebo program změňte.

Upozornění

- Vložte prádlo stejné barvy.
- Není nutné přidávat žádný další prací prostředek, protože se k praní použije namáčecí roztok.

P+ Přednastavené hodnoty programů

Přednastavené hodnoty programů se po zvolení programu zobrazí na displeji.

Přednastavení můžete změnit.

Přehled nastavení ke každému programu naleznete na → *Strana 14*

Teplota

(°C)

Před spuštěním programu a během něj můžete v závislosti na postupu programu změnit nastavenou teplotu.

Maximální nastavitelná teplota závisí na zvoleném programu.

Otáčky odstředování

(odstředování)

Před spuštěním programu a během něj můžete v závislosti na postupu programu změnit rychlost odstředování (v ot/min; otáčky za minutu).

Nastavení  : Stop máchání = Bez závěrečného odstředování.

Po posledním máchání zůstane prádlo ležet ve vodě.

Stop máchání můžete zvolit, abyste zabránili pomačkání, pokud po skončení programu prádlo ihned nevyjmete z pračky.

Pro pokračování/ukončení programu
→ *Strana 23*

Maximální nastavitelné otáčky závisí na zvoleném programu a modelu.

Odložený start

Před spuštěním programu můžete v krocích po jedné hodině (h = hodina) až maximálně 24 h předvolit konec programu (Odložený start).

Za tímto účelem:

1. Zvolte program.
Zobrazí se doba trvání zvoleného programu, např. **2:30** (hodiny:minuty).
2. Stiskněte tlačítko **Odložený start** tolikrát, dokud se nezobrazí požadovaný počet hodin.
Upozornění: Tlačítkem **Odložený start +** měníte hodnoty nastavení směrem nahoru, tlačítkem **Odložený start -** směrem dolů.
3. Stiskněte tlačítko **▶**.
Program se spustí.
Na displeji se zobrazí nastavený počet hodin, např. **8h** a odměřuje se, dokud prací program nezačne.
Potom se zobrazí doba trvání programu.

Upozornění: Doba trvání programu se v průběhu programu automaticky přizpůsobuje. Změna výchozích nastavení, resp. Nastavení programu mohou též vést ke změně délky programu.

Po spuštění programu (pokud byl zvolen program **Odložený start** a prací program ještě nazačal) můžete nastavený počet hodin měnit takto:

1. Stiskněte tlačítko **▶**.
2. Tlačítkem **Odložený start +** nebo **-** změňte počet hodin.
3. Stiskněte tlačítko **▶**.

Po spuštění programu můžete v případě potřeby přidat nebo vyjmout prádlo. → *Strana 23*

P⁺ Doplňující nastavení programu

Přehled všech doplňujících nastavení dle programu najdete od strany
→ *Strana 14*

ecoPerfect

Optimální využití energie pomocí snížení teploty se srovnatelným výsledkem praní u zvoleného programu bez nastavení ecoPerfect .

speedPerfect

Pro kratší čas praní se srovnatelným výsledkem praní, ale s vyšší spotřebou energie u zvoleného programu bez nastavení speedPerfect .

Pokyny: Nepřekračujte maximální množství plnění.
Přehled programů → *Strana 14*

Ochrana proti zmačkání

Redukuje zmačkání prostřednictvím speciálního průběhu odstředění s následným načechráním a sníženým počtem otáček při odstředování.

Upozornění: Zvýšená zbytková vlhkost prádla.

Voda Plus

Vyšší hladina vody a extra máchání pro obzvláště citlivou pokožku a/nebo oblasti s velmi měkkou vodou.

Obsluha spotřebiče

Příprava pračky

Upozornění: Pračka **musí být odborně nainstalovaná a připojená**. Od → *Strana 34*

1. Zapojte síťovou zástrčku.
2. Otevřete přívod vody.
3. Otevřete dvířka.
4. Zkontrolujte, zda je buben úplně prázdný. Prip. ho vyprázdněte.

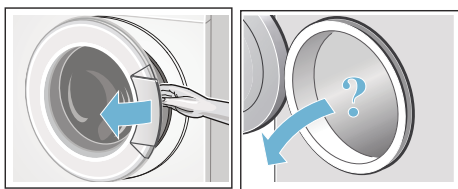

Volba programu / zapnutí spotřebiče

Stiskněte tlačítko ①. Spotřebič je zapnutý.

Vždy se zobrazí výchozí nastavení na program Bavlna.

Můžete použít tento program nebo zvolit jiný. Voličem programů můžete otáčet oběma směry.

Upozornění: Pokud jste aktivovali dětskou pojistku, musíte ji nejprve deaktivovat, teprve potom můžete nastavit program. → *Strana 22*

Na voliči programů se rozsvítí kontrolka a na displeji se zobrazí **přednastavené hodnoty** zvoleného programu:

- teplota,
- počet otáček při odstředování

- doba trvání programu střídavě s maximálním naplněním

U spotřebičů s **Vnitřním osvětlením bubnu:**

Po zapnutí spotřebiče, po otevření a zavření dvířek, stejně jako po spuštění programu, je buben osvětlen. Osvětlení zhasne samo.

Vložení prádla do bubnu

⚠ Varování

Nebezpečí ohrožení života!

Kusy prádla předem ošetřené čisticími prostředky obsahujícími rozpouštědla, např. odstraňovačem skvrn/ technickým benzínem, mohou po vložení způsobit výbuch. Prádlo předem důkladně vymáchejte v ruce.

Upozornění

- Smíchejte velké a malé kusy prádla. Různě velké kusy prádla se při odstředování lépe rozdělí. Jednotlivé kusy prádla mohou vést k nevyváženosti.
 - Dodržujte uvedené max. naplnění. Přeplnění zhoršuje výsledek praní a podporuje pomačkání prádla.
1. Roztříděné kusy prádla protřepejte a vložte do bubnu.
 2. Dbejte na to, abyste mezi dvířka a gumovou manžetu nepřiskřípli prádlo, a dvířka zavřete.



Kontrolka tlačítka ►|| bliká a na displeji se objeví nastavení programu.

Dávkování a plnění pracích a ošetřovacích prostředků

Pozor!

Poškození spotřebiče

Čistící prostředky a prostředky pro ošetření prádla před praním (např. prostředky na skvrny, spreje před praním...) mohou poškodit povrch pračky, pokud se na něj dostanou. Dbejte na to, aby se tyto prostředky nedostaly do kontaktu s povrchem pračky. Případné zbytky spreje a jiné zbytky/kapky okamžitě otřete vlhkým hadrem.

Dávkování

Pracím a ošetřovacím prostředky dávkujte podle:

- tvrdosti vody; informace získáte u vodáren,
- pokynů výrobce uvedených na obalu,
- množství prádla,
- zašpinění → *Strana 13*

Plnění

Varování

Podráždění očí/pokožky!

Při otevírání násypky na prací prostředky za provozu může prací/ ošetřovací prostředek vystříknout. Násypku otevírejte opatrně.

Při kontaktu s pracím/ošetřovacím prostředkem důkladně vypláchněte oči, resp. omyjte pokožku.

Při požití vyhledejte lékařskou pomoc.

Upozornění: Husté aviváže a škroby zředte vodou, zabráníte tak ucpání.

Pracím a ošetřovacím prostředkem naplňte příslušné komory:

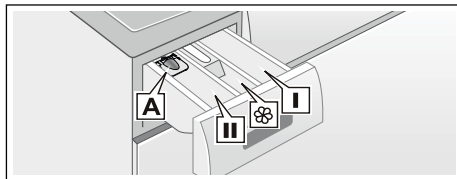

- | | |
|--|--|
| Odměrka A | na tekuté prací prostředky |
| Komora II | prací prostředek pro hlavní praní, změkčovací prostředek, bělicí prostředek, odstraňovač skvrn |
| Komora  | aviváž, tekutý škrob, nepřekračujte značku max |
| Komora I | prací prostředek pro předpírku |

1. Až na doraz vytáhněte násypku na prací prostředky.
2. Naplňte prací prostředek a/nebo ošetřující prostředek.
3. Zavřete násypku na prací prostředky.

Odměrka* na tekuté prací prostředky

* dle modelu

Pro dávkování tekutých pracích prostředků použijte odměrku:

1. Vytáhněte násypku na prací prostředky. Vložku zatlačte dolů a násypku zcela vyjměte.
2. Odměrku posuňte dopředu, sklopte ji a nechte zaskočit.
3. Opět vložte zásuvku.

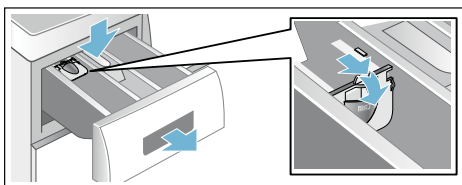

Upozornění: Odměrku nepoužívejte u gelových pracích prostředků a pracích prášků, programů s předpírkou, resp. při zvolené funkci Odložený start.

U modelů bez odměrky plňte tekuté prací prostředky do odpovídající dávkovací nádoby a vložte do bubnu.

Změna výchozího nastavení programů

Můžete použít nebo změnit přednastavené hodnoty u tohoto programu.

Stiskněte odpovídající tlačítko tolikrát, dokud se nezobrazí požadované nastavení.

Upozornění: U delšího stisku tlačítka proběhnou nastavené hodnoty automaticky až na konečnou hodnotu. Stiskněte tlačítko ještě jednou a můžete znovu změnit nastavení hodnot.

Nastavení jsou aktivní bez potvrzování.

Po vypnutí spotřebiče nezůstanou uložena.

Výchozí nastavení programů → *Strana 18*

Doplňková nastavení programů

Volbou doplňkových nastavení můžete proces praní ještě lépe přizpůsobit Vaším požadavkům.

Nastavení můžete zvolit/zrušit v závislosti na průběhu programu.

Kontrolky tlačítek svítí, pokud je nastavení aktivní.

Po vypnutí pračky nezůstanou zvolená nastavení uložena.

Doplňková nastavení programů → *Strana 19*

Spuštění programu

Stiskněte tlačítko . Kontrolka se rozsvítí a program se spustí.

Na displeji se během programu zobrazuje doba skončení, resp. po spuštění pracího programu jeho doba trvání a symboly postupu programu. Displej → *Strana 11*

Upozornění: Rozpoznání pěny

Jestliže na displeji svítí navíc symbol , zjistila pračka během pracího programu příliš mnoho pěny a poté automaticky zařadila máchací cykly navíc pro odstranění pěny.

Při příštím praní se stejným množstvím prádla snižte dávkování pracího prostředku.

Pokud chcete program zabezpečit proti neúmyslné změně nastavení, aktivujte následujícím způsobem dětskou pojistku.

Dětská pojistka

(3 sec.)

Pračku můžete zajistit proti neúmyslné změně nastavených funkcí. Za tímto účelem aktivujte po spuštění programu dětskou pojistku.

Pro **aktivaci/deaktivaci** držte cca 3 sekundy současně stisknutá tlačítka **Odložený start** - a +. Na displeji se zobrazí symbol .

- svítí: Dětská pojistka je aktivní.
- bliká krátce: Dětská pojistka je aktivní a voličem programu bylo otočeno nebo bylo stisknuto tlačítko.

Upozornění: Dětská pojistka zůstane nadále aktivní i po skončení programu a vypnutí spotřebiče. Musíte ji vždy deaktivovat, když chcete spustit nový program.

Přidání prádla

Po spuštění programu můžete v případě potřeby přidat nebo vyjmout prádlo.

Za tímto účelem stiskněte tlačítko .

Kontrolka tlačítka  bliká a pračka kontroluje, zda lze přidat prádlo.

Když na displeji:

- svítí oba symboly - P - a , lze přidat prádlo.
- svítí symbol - P -, nelze přidat prádlo.



Pro pokračování programu stiskněte tlačítko . Program bude automaticky pokračovat.

Upozornění

- Při přidávání nenechávejte dvířka otevřená delší dobu – mohla by vytéct voda z prádla.
- Při velkém množství vody, vysoké teplotě nebo otáčejícím se bubnu zůstanou dvířka z bezpečnostních důvodů zablokovaná a přidání prádla není možné.
- Indikace naplnění není při přidání aktivní.



Změna programu

Pokud jste omylem zvolili špatný program, můžete jej změnit následovně:



1. Stiskněte tlačítko .
2. Zvolte jiný program.
3. Stiskněte tlačítko . Nový program začne od začátku.

Přerušení programu

U programů s vysokou teplotou:

1. Stiskněte tlačítko .
2. Nechte prádlo vychladnout: Zvolte: **máchání**.
3. Stiskněte tlačítko .



U programů s nízkou teplotou:

1. Stiskněte tlačítko .
2. Zvolte **odstředění/odčerpání**.
3. Stiskněte tlačítko .



Konec programu u Stop máchání

Na displeji bliká  a zobrazuje se přednastavený počet otáček a zbývající čas programu u zvoleného programu.

Pokračujte v programu, kde:

- stisknete tlačítko  nebo
- změníte počet otáček, resp. nastavíte volič programů na **Odčerpání** a stisknete tlačítko .

Konec programu

Na displeji se zobrazí - 0 - a  a zhasne kontrolka tlačítka .

Vyjmutí prádla / vypnutí spotřebiče

1. Otevřete dvířka a vyjměte prádlo.
2. Stiskněte tlačítko . Spotřebič je vypnutý.
3. Zavřete přívod vody.
Upozornění: U modelů s AquaStop není nutné.

Upozornění

- Nezapomeňte v bubnu žádné prádlo. Při dalším praní by se mohlo prádlo srazit nebo by mohlo něco obarvit.
- Odstraňte z bubnu a gumové manžety případné předměty – nebezpečí koroze.
- Gumovou manžetu dosucha otřete.

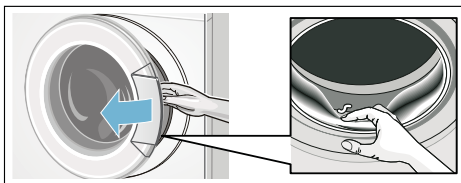

- Dvířka a násypku nechte otevřené, aby mohla vyschnout zbytková voda. → *Strana 26*
- Počkejte vždy až na konec programu, protože jinak může být spotřebič ještě zablokovaný. Potom spotřebič zapněte a počkejte na odblokování.
- Pokud na konci programu nesvítí displej, je aktivní režim úspory energie. Pro aktivaci stiskněte libovolné tlačítko.

Nastavení spotřebiče

Následující nastavení můžete změnit:

- hlasitost tlačítek a upozornění (např. na konci programu) a/nebo
- zapnutí/vypnutí funkce automatického vypnutí spotřebiče. → *Strana 7*

Pro změnu nastavení musíte vždy nejprve aktivovat režim nastavení.

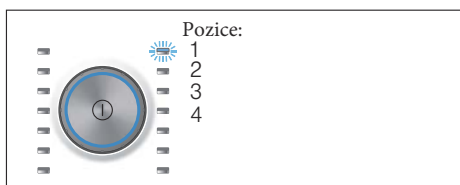

Aktivace režimu nastavení

1. Stiskněte tlačítko . Spotřebič je zapnutý a na pozici 1 je zobrazen program **Bavlna**.
2. Stiskněte tlačítko **Teplota** a současně otočte voličem programů doprava na pozici 2. Pusťte tlačítka.

Aktivuje se režim nastavení a na displeji se objeví přednastavená hlasitost pro upozornění.

Nyní můžete měnit nastavení:

Změna hlasitosti signalizace

Tlačítkem **Odložený start +** nebo - měníte na voliči programů pozice:

- 2: hlasitost pro signalizaci upozornění a/nebo
- 3: hlasitost tlačítek.

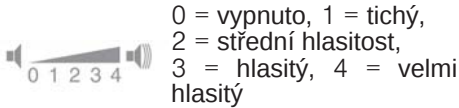

Opusťte režim nastavení nebo:

Zapnout/vypnout automatické vypnutí spotřebiče

Tlačítkem **Odložený start +** pozice voliče programů 4 zapnout (On) nebo vypnout (OFF) funkci automatického vypnutí.

Ukončení režimu nastavení

Pro ukončení a uložení nastavení stiskněte tlačítko ①.

Spotřebič je vypnutý. Zvolená nastavení jsou platná při dalším zapnutí.

Senzory

Množstevní automatika

Podle druhu prádla a náplně přizpůsobí množstevní automatika spotřebu vody optimálně pro každý program.

System kontrolы rovnoměrného rozložení prádla

Automatický systém kontrolы rovnoměrného rozložení prádla detekuje nevyváženost a opakovaným náběhem odstředování zajišťuje rovnoměrné rozložení prádla.

V případě velmi nerovnoměrného rozložení prádla se z bezpečnostních důvodů sníží rychlost odstředování nebo se odstředování neprovede.

Upozornění: Dejte do bubnu malé a velké kusy prádla. → *Strana 20*, → *strana 30*

Aquasensor

* podle modelu

Aquasensor kontroluje během máchání stupeň zakalení (zákal je způsoben znečištěním a zbytky pracích prostředků) vody. V závislosti na zakalení se definuje trvání a počet cyklů máchání.



Čištění a údržba

Varování

Nebezpečí ohrožení života!

Při kontaktu se součástmi pod napětím hrozí nebezpečí úrazu elektrickým proudem.

Vypněte spotřebič a vytáhněte síťovou zástrčku ze zásuvky.

Varování

Nebezpečí otravy!

Při používání čisticích prostředků obsahujících rozpouštědla, např. čisticího benzínu, mohou vznikat jedovaté páry.

Nepoužívejte čisticí prostředky obsahující rozpouštědla.

Pozor!

Poškození spotřebiče

Čisticí prostředky obsahující rozpouštědla, např. čisticí benzín, mohou poškodit povrchy a součásti spotřebiče.

Nepoužívejte čisticí prostředky obsahující rozpouštědla.

Takto zabráníte tvorbě biofilmu a nepříjemnému zápachu:

Upozornění

- Zajistěte důkladné větrání místnosti, ve které je pračka nainstalovaná.
- Nechte dvířka a násypku na prací prostředky mírně pootevřené, když pračku nepoužíváte.
- Občas perte pomocí programu na **bavlna 60 °C** při použití univerzálního pracího prášku.

Plášť pračky / ovládací panel

- Plášť a ovládací panel otřete měkkým vlhkým hadrem.
- Zbytky pracích prostředků ihned odstraňte.
- Čištění proudem vody je zakázáno.

Prací bublen

Používejte čisticí prostředky bez chlóru, nepoužívejte ocelovou drátěnku.

Při zápachu v pračce, resp. pro čištění bubnu nechte v závislosti na modelu proběhnout bez prádla program **Čištění bubny** nebo **bavlna 90 °C**. Použijte univerzální prací prášek.

Odstraňování vodního kamene

Při správném dávkování pracího prostředku není odstraňování vodního kamene nutné. V případě potřeby ho provádějte podle údajů výrobce prostředku na odstraňování vodního kamene. Vhodné prostředky na odstraňování vodního kamene můžete zakoupit u zákaznického servisu
→ strana 32

Násypka na prací prostředky a plášť

Pokud jsou zde zbytky pracího prostředku nebo aviváže:

1. Vytáhněte násypku na prací prostředky. Vložku zatlačte dolů a násypku vyjměte.
2. Vyjměte vložku: Prstem ji vytlačte zdola nahoru.

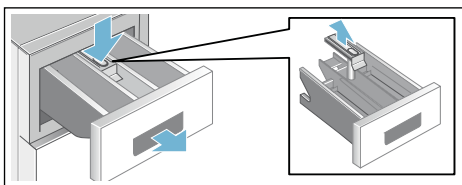

3. Vylachovací miskou a vložku vyčistěte vodou a kartáčkem a vysušte je. Vyčistěte také vnitřek pláště.
4. Nasadte vložku a nechte ji zaskočit (váleček nasadte na vodící čep).
5. Zasuňte zásuvku na prací prostředky.

Upozornění: Násypku nechte otevřenou, aby mohla vyschnout zbytková voda.

Ucpané čerpadlo

Varování

Nebezpečí opaření!

Prací roztok je při praní s vysokými teplotami horký. Při kontaktu s horkým pracím roztokem může dojít k opaření. Nechte prací roztok vychladnout.

1. Zavřete přívod vody, aby nepřitékala další voda a nemusela se vypustit čerpadlem.
2. Vypněte spotřebič. Síťovou zástrčku vytáhněte ze zásuvky.
3. Otevřete a sejměte krytku pro údržbu.

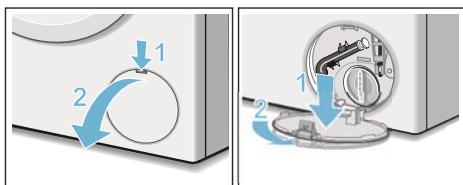

4. Vyndejte z držáku vypouštěcí hadici. Vytáhněte zátku, nechte prací roztok vytéct do vhodné nádoby. Nasadte zátku a vypouštěcí hadici nasadte do držáku.

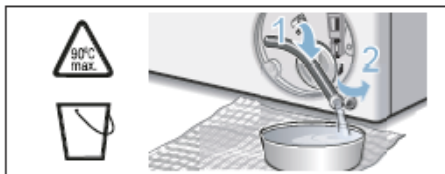

5. Opatrně odšroubujte krytku čerpadla, může vytékat zbytková voda. Vyčistěte vnitřní prostor, závit krytky čerpadla a těleso čerpadla. Oběžné kolo čerpadla musí mít možnost se otáčet. Krytku čerpadla nasadte zpět a zašroubujte. Držadlo musí být svisle.

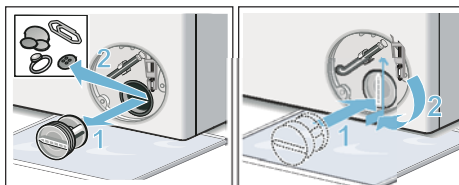

6. Nasadte krytku pro údržbu, nechte ji zaskočit a zavřete ji.

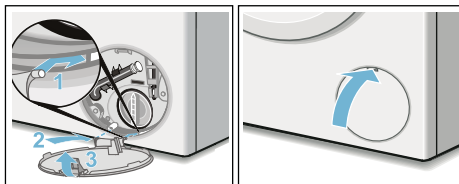

Upozornění: Abyste zabránili tomu, že při příštím praní odečte nevyužitý prací prostředek: Nalijte do komory II 1 litr vody a spusťte program **Odčerpání**.

Ucpaná odtoková hadice na sifonu

1. Vypněte spotřebič. Síťovou zástrčku vytáhněte ze zásuvky.
2. Povolte hadicovou objímku. Opatrně vytáhněte odtokovou hadici, zbytková voda může vytéct.
3. Vyčistěte odtokovou hadici a hrdlo sifonu.

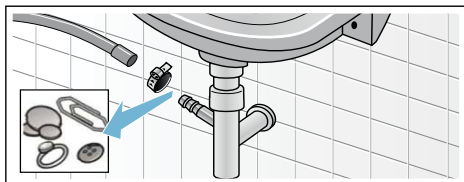

4. Nasadte opět odtokovou hadici a místo připojení zajistěte hadicovou sponou.

Ucpané sítko v přívodu vody

K tomuto účelu nejdříve odtlakujte vodu v **přívodní hadici**:

1. Zavřete přívod vody.
2. Zvolte libovolný program (kromě máchání/odstředování/odčerpání).
3. Stiskněte tlačítko **▶**. Nechejte program cca 40 sekund běžet.
4. Stiskněte tlačítko **⏸** Spotřebič je vypnutý.
5. Vytáhněte zástrčku ze zásuvky.

Vyčistěte sítko u přívodu vody:

1. Odpojte hadici od přívodu vody. Vyčistěte sítko malým kartáčkem.

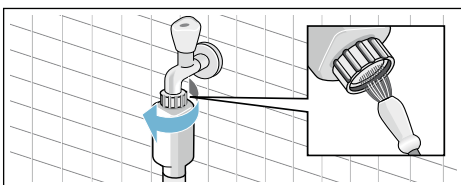

2. U modelů Standard a Aqua-Secure vyčistěte sítko na zadní straně spotřebiče:
Odmontujte hadici na zadní straně spotřebiče,
Vyndějte sítko kleštěmi a vyčistěte je.

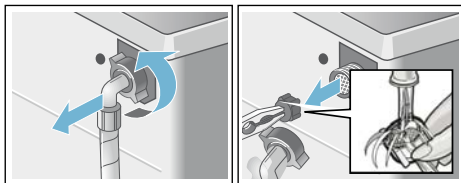

3. Připojte hadici a zkontrolujte těsnost.

? Co dělat v případě poruchy?

Nouzové odblokování

např. při výpadku proudu

Po obnovení napájení pokračuje program dále.

Pokud byste chtěli přesto prádlo vyjmout, lze dvířka otevřít následujícím způsobem:

⚠ Varování

Nebezpečí opaření!

Při praní s vysokými teplotami může dojít při kontaktu s horkým pracím roztokem a prádlem k opaření. Případně prádlo nechte napřed vychladnout.

⚠ Varování

Nebezpečí poranění!

Při sáhnutí do točícího se bubnu si můžete poranit ruce. Nesahejte do točícího se bubnu. Počkejte, až se buben přestane točit.

Pozor!

Škody způsobené vodou

Vytékající voda může vést ke škodám způsobeným vodou.

Neotevírejte dvířka, pokud je za sklem vidět voda.

1. Vypněte spotřebič. Sítovou zástrčku vytáhněte ze zásuvky.
2. Vypusťte prací roztok → strana 27.
3. Pomocí nářadí vytáhněte nouzové odblokování dolů a uvolněte ho. Pak lze dvířka otevřít.

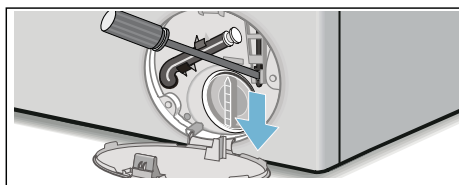





Upozornění na displeji

Ukazatel	Příčina/odstranění
-P- a 	Dvířka jsou odblokovaná. Můžete vložit prádlo.
-P-	<ul style="list-style-type: none"> ■ Teplota je příliš vysoká. Počkejte, dokud teplota neklesne. ■ Příliš vysoká hladina vody. Nelze přidávat prádlo. Příp. ihned zavřete dvířka. Pro pokračování programu stiskněte tlačítko .
Bliká 	<ul style="list-style-type: none"> ■ Příp. může být přiskřípnuté prádlo. Ještě jednou otevřete a zavřete dvířka a stiskněte tlačítko . ■ Dvířka přitlačte, příp. odstraňte přiskřípnuté prádlo a dvířka znovu přitlačte. ■ Příp. spotřebič vypněte a znovu zapněte; nastavte program a proveďte individuální nastavení; spusťte program.
Svítil 	<ul style="list-style-type: none"> ■ Otevřete úplně přívod studené vody, ■ zalomená nebo přiskřípnutá přívodní hadice, ■ Příliš nízký tlak vody. Vyčistěte sítko. → <i>Strana 28</i>
E:18	<ul style="list-style-type: none"> ■ Ucpané čerpadlo pracího roztoku. Vyčistěte čerpadlo pracího roztoku. → <i>Strana 27</i> ■ Ucpaná odtoková hadice / odtoková trubka. Vyčistěte odtokovou hadici u sifonu. → <i>Strana 28</i>
E:23	Voda v zachytné vaně na dně, netěsnost spotřebiče. Zavřete přívod vody. Zavolejte zákaznický servis! → <i>Strana 33</i>
	Aktivovaná dětská pojistka; deaktivujte ji → <i>Strana 22</i>
Svítil 	Rozpoznáno příliš velké množství pěny, byly přidány máchací cykly navíc. Při příštím praní se stejným množstvím prádla snižte dávkování pracího prostředku.
Jiná hlášení	Spotřebič vypněte, počkejte 5 sekund a znovu zapněte. Pokud se hlášení zobrazí znovu, zavolejte servisní službu. → <i>Strana 33</i>

Co dělat v případě poruchy?

Poruchy	Příčina/odstranění
Vytéká voda.	<ul style="list-style-type: none"> ■ Řádně upevněte nebo vyměňte odtokovou hadici. ■ Dotáhněte závit přívodní hadice.
Nenatéká voda. Nebyl spláchnutý prací prostředek.	<ul style="list-style-type: none"> ■ Stiskli jste tlačítko ▷■? ■ Je otevřený přívod vody? ■ Není příp. ucpané sítko? Vyčistěte sítko. → <i>Strana 28</i> ■ Není zalomená nebo přiskřípnutá přívodní hadice?
Dvířka nelze otevřít.	<ul style="list-style-type: none"> ■ Je aktivní bezpečnostní funkce. Přerušení programu? → <i>strana 23</i> ■ Nezvolili jste ☐ (stop po máchání = bez závěrečného odstředování)? → <i>Strana 23</i> ■ Dvířka lze otevřít pouze pomocí nouzového odblokování? → <i>Strana 29</i>
Program se nespustí.	<ul style="list-style-type: none"> ■ Stiskli jste tlačítko ▷■ nebo Odložený start? ■ Jsou zavřena dvířka? ■ Není aktivovaná dětská pojistka ☞? Deaktivujte ji. → <i>strana 22</i>
Krátké trhavé pohyby / pootočení bubny po spuštění programu.	Nejedná se o závadu – po spuštění programu se mohou na základě interního testu motoru objevit krátké trhavé pohyby bubny.
Prací roztok nebyl odčerpán.	<ul style="list-style-type: none"> ■ Nezvolili jste ☐ (stop máchání = bez závěrečného odstředování)? → <i>Strana 23</i> ■ Vyčistěte vypouštěcí čerpadlo. → <i>Strana 27</i> ■ Vyčistěte odtokovou trubku a/nebo odtokovou hadici.
V bubnu není vidět voda.	Nejedná se o závadu – voda je mimo viditelnou oblast.
Výsledek odstředování není uspokojivý. Prádlo je mokré / příliš vlhké.	<ul style="list-style-type: none"> ■ Nejedná se o závadu – kontrolní systém nevyváženosti přerušil odstředování kvůli nerovnoměrnému rozložení prádla. Rozmístěte v bubnu malé a velké kusy prádla. ■ Zvolili jste ochranu před zmačkáním (v závislosti na modelu)? - <i>strana 19</i> ■ Nezvolili jste příliš nízké otáčky?
Opakovaný náběh odstředování.	Nejedná se o závadu – systém kontroly rovnoměrného rozložení prádla se snaží vyrovnat nerovnoměrné rozložení prádla.
Program trvá déle než obvykle.	<ul style="list-style-type: none"> ■ Nejedná se o závadu – systém kontroly rovnoměrného rozložení prádla se snaží vyrovnat nerovnoměrné rozložení prádla opakovaným rozmístěním prádla. ■ Nejedná se o závadu – je aktivní systém kontroly pěny – přidá se jeden proces máchání. → <i>strana 22</i>

Poruchy	Příčina/odstranění
Doba trvání programu se během pracovního cyklu mění.	Nejedná se o závadu – průběh programu je optimalizován pro příslušný prací proces. Tak může dojít ke změně doby trvání, která je zobrazená na displeji.
Zbytková voda v komoře  pro ošetrovací prostředky.	<ul style="list-style-type: none"> ■ Nejedná se o závadu – nedojde ke snížení účinnosti ošetrovacího prostředku. ■ Příp. vyčistěte vložku. → strana 26
Zápach v pračce.	<p>Nechte proběhnout program bavlna 90 °C bez prádla.</p> <p>Použijte univerzální prací prášek nebo prací prášek s bělidly.</p> <p>Upozornění: Abyste zabránili tvorbě pěny, použijte pouze polovinu množství pracího prostředku doporučeného výrobcem pracího prostředku. Nepoužívejte prací prostředek na vlnu nebo pro jemné prádlo.</p>
Na displeji svítí symbol  . Příp. z násypky na prací prostředky vytéká pěna.	<p>Nepoužili jste příliš mnoho pracího prostředku?</p> <p>Smíchejte 1 polévkovou lžici aviváže s 1/2 l vody a směs nalijte do komory II. (Nepoužívejte na outdoorové, sportovní a péřové textilie!).</p> <p>Při příštím praní snižte dávkování pracího prostředku.</p>
Velká hlučnost, vibrace a „pochodování“ pračky při odstředování.	<ul style="list-style-type: none"> ■ Je spotřebič vyrovnaný do vodorovné polohy? Vyrovnajte spotřebič. → Strana 39 ■ Jsou nožičky spotřebiče zajištěné? Zajistěte nožičky spotřebiče. → Strana 39 ■ Jsou odstraněné přepravní pojistky? Odstraňte přepravní pojistky. → Strana 36
Displej/kontrolky během provozu nefungují.	<ul style="list-style-type: none"> ■ Výpadek elektrického proudu? ■ Vypadly pojistky? Zapněte/vyměňte pojistky. ■ Pokud se porucha vyskytne znovu, zavolejte zákaznický servis.
Zbytky pracího prostředku na prádle.	<ul style="list-style-type: none"> ■ Bezfosfátové prací prostředky ojedinele obsahují částice nerozpustné ve vodě. ■ Zvolte máchání nebo prádlo po vyprání vykartáčujte.
Ve stavu pauzy svítí na displeji - P -.	<ul style="list-style-type: none"> ■ Příliš vysoká hladina vody. Nelze přidávat prádlo. Příp. ihned zavřete dvířka. ■ Pro pokračování programu stiskněte tlačítko .
Ve stavu pauzy svítí na displeji - P - a symbol  .	Dvířka jsou odblokovaná. Můžete přidat prádlo.
Nemůžete-li poruchu odstranit sami (po vypnutí/zapnutí) nebo je-li nutná oprava:	<ul style="list-style-type: none"> ■ Vypněte spotřebič a vytáhněte síťovou zástrčku ze zásuvky. ■ Zavřete přívod vody a zavolejte servisní službu.



Zákaznický servis

Nemůžete-li poruchu odstranit sami, obraťte se prosím na náš zákaznický servis. → Obálka

Vždy najdeme vhodné řešení, abychom předešli zbytečným návštěvám techniků.

Zákaznickému servisu udejte číselné označení výrobku (E-Nr.) a výrobní číslo (FD) spotřebiče.

E-Nr. _____ FD _____

E-Nr.	Číselné označení výrobku
FD	Výrobní číslo

Tyto údaje najdete *v závislosti na modelu:

na vnitřní straně dvířek* / otevřené krytce pro údržbu* a na zadní straně spotřebiče.

Důvěřujte kompetentnosti výrobce.

Obraťte se na nás. Tím si zajistíte, že oprava bude provedena vyškolenými servisními technikami a s originálními náhradními díly.

Hodnoty spotřeby

Spotřeba energie a vody, délka pracovního cyklu a zbytková vlhkost u hlavních pracovních programů

(orientační údaje)

Program	Náplň	Spotřeba energie*	Spotřeba vody*	Trvání programu*
Bavlna 20 °C	8 kg	0,25 kWh	87 l	2 ¾ h
Bavlna 40 °C	8 kg	1,03 kWh	87 l	3 h
Bavlna 60 °C	8 kg	0,96 kWh	87 l	2 ¾ h
Bavlna 90 °C	8 kg	2,20 kWh	97 l	2 ¾ h
Nemačk. pr. 40 °C	4 kg	0,70 kWh	61 l	2 h
Rychlý/Mix 40 °C	4 kg	0,60 kWh	45 l	1 ¼ h
Jemné/ Hedvábí 30 °C	2 kg	0,19 kWh	37 l	¾ h
Vlna 30 °C	2 kg	0,19 kWh	40 l	¾ h

Program	Orientační údaje o zbytkové vlhkosti**			
	WM16... max. 1600 ot/min	WM14... max. 1400 ot/min	WM12... max. 1200 ot/min	WM10... max. 1000 ot/min
Bavlna	44 %	48 %	53 %	62 %
Nemačkové prádlo	40 %	40 %	40 %	40 %
Jemné/Hedvábí	30 %	30 %	30 %	30 %
Vlna	45 %	45 %	45 %	45 %













* Údaje se od zadaných údajů mohou lišit v závislosti na tlaku vody, tvrdosti vody, teplotě přívodní vody, teplotě místnosti, druhu, množství a míry znečištění oděvu, použitém pracovním prostředku, kolísavém elektrickém napětí a vybrané přídatné funkci.

** Údaje o zbytkové vlhkosti na základě omezeného počtu otáček daného programu a maximálního množství náplně.

Nejúčinnější prací programy pro bavlněné textilie

Následující programy (standardní programy, označené symbolem ) jsou vhodné pro praní běžně znečištěných bavlněných textilií a z hlediska spotřeby energie a vody jsou nejučinnější.

Normální programy pro bavlnu podle nařízení 1015/2010/EU

Program + teplota + tlačítko	Množství náplně	Orientační doba trvání programu
 Bavlna +  +  ecoPerfect 	8 kg	3 ½ h
 Bavlna +  +  ecoPerfect 	4 kg	3 ½ h
 Bavlna +  +  ecoPerfect 	4 kg	3 ½ h

Nastavení programů podle směrnice 2010/30/EU k provedení testu se studenou vodou (15°C) a k vystavení štítku o spotřebě energie.

Hodnoty teplot u jednotlivých programů se řídí teplotou vyznačenou na štítku textilie.

Skutečná teplota praní se z důvodu úspory energie může od udané hodnoty lišit.

 **Technické údaje****Rozměry:**

84,5 X 60 X 59 cm

(výška x šířka x hloubka)

Hmotnost:

74 kg

Síťová přípojka:

Jmenovité napětí: 220-240 V, 50 Hz

Jmenovitý proud: 10 A

Jmenovitý výkon: 2300 W

Příkon ve vypnutém stavu:

0 W

Příkon v pohotovostním režimu**(nevypnutém stavu):**

0 W

 **Instalace a připojení****Rozsah dodávky**

Upozornění: Zkontrolujte, zda nedošlo k poškození spotřebiče při přepravě. Poškozený spotřebič neuvádějte do provozu. Při reklamaci se obraťte na prodejce, u kterého jste spotřebič zakoupili, nebo na náš zákaznický servis. → *Strana 32*

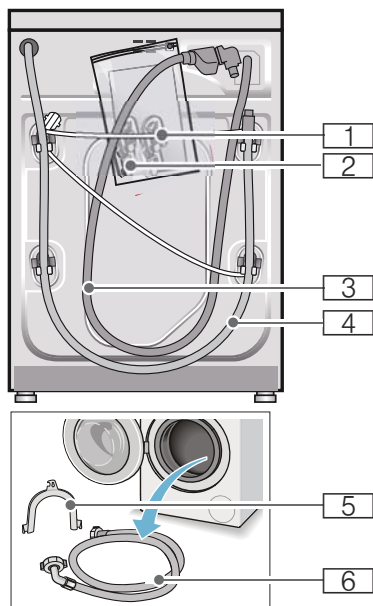

1 Síťový kabel

2 Sáček:

- Návod k použití a instalaci
- Seznam servisních služeb*
- Záruka*
- Krytky otvorů po odstranění přepravních pojistek
- Adaptér s těsnicím plátem od 21 mm = 1/2" do 26,4 mm = 3/4" *

3 Přívodní hadice u modelu Aquastop

4 Odtoková hadice

5 Koleno pro upevnění odtokové hadice*

6 Přívodní hadice studené vody u modelů Standard/Aqua-Secure

* V závislosti na modelu

Navíc je pro připojení odtokové hadice k sifonu zapotřebí hadicová spona \varnothing 24–40 mm (specializovaná prodejna).

Potřebné nářadí

- Vodováha k vyrovnaní
- Klíče:
 - OK 13 pro vyšroubování přepravních pojistek
 - a OK 17 pro vyrovnaní nožiček spotřebiče

Bezpečnostní pokyny

Varování

Nebezpečí poranění!

- Pračka má velkou hmotnost. Při zvedání/přepravě pračky buďte opatrní.
- Při nazdvíhnutí pračky za vyčnívající součásti (např. dvířka) se mohou součásti ulomit a způsobit poranění. Nezvedejte pračku za vyčnívající součásti.
- Při nesprávném vedení hadic a síťových kabelů hrozí nebezpečí zakopnutí a poranění. Hadice a kabely vedte tak, aby nehrozilo nebezpečí zakopnutí o ně.

Pozor!

Poškození spotřebiče

Zamrzlé hadice se mohou roztrhnout nebo prasknout. Neinstalujte pračku v prostorech ohrožených mrazem a/nebo venku.

Pozor!

Škody způsobené vodou

V místě připojení přívodní a odtokové hadice je vysoký tlak vody. Aby se zabránilo netěsnostem nebo škodám způsobeným vodou, bezpodmínečně dodržujte pokyny v této kapitole!

Upozornění

- Dodatečně ke zde uvedeným pokynům mohou platit zvláštní předpisy příslušné vodárny a elektrorozvodných závodů.
- V případě pochyb nechejte pračku připojit odborníkem.

Plocha pro instalaci

Upozornění: Důležitá je stabilita, aby pračka nepochodovala!

- Plocha pro instalaci musí být pevná a rovná.
- Nevhodné jsou měkké podlahy / podlahové krytiny.

Instalace na podstavec nebo na podlahu nad dřevěným trámovým stropem

Pozor!

Poškození spotřebiče

Pračka může při odstředování „pochodovat“ a z podstavce se převrátit/spadnout.

Nožičky spotřebiče bezpodmínečně upevněte příchytkami.

Obj. č. WMZ 2200, WX 9756, CZ 110600, Z 7080X0

Upozornění: Na podlaze nad dřevěným trámovým stropem postavte pračku:

- pokud možno do rohu,
- na vodovzdornou dřevěnou desku (silnou min. 30 mm), která je pevně přišroubovaná k podlaze.

Instalace na podstavec se zásuvkou

Obj. č. podstavce: WMZ 20490, WZ 20490, WZ 20510, WZ 20520

Vestavba spotřebiče do kuchyňské linky

⚠ Varování
Ohrožení života!

Při kontaktu se součástmi pod napětím hrozí nebezpečí úrazu elektrickým proudem.

Neodstraňujte krycí desku spotřebiče.

Upozornění

- Nutná šířka výklenku 60 cm a více.
- Pračku instalujte pouze pod souvislou pracovní desku, která je pevně spojená se sousedními skříňkami.

Odstranění přepravních pojistek

Pozor!

Poškození spotřebiče

- Spotřebič je při přepravě zajištěný přepravními pojistkami. Neodstraněné přepravní pojistky mohou při provozu pračky poškodit např. buben. Před prvním použitím bezpodmínečně kompletně odstraňte všechny 4 přepravní pojistky. Pojistky uschovejte.
- Abyste při pozdější přepravě zabránili poškození, opět pro zajištění při přepravě bezpodmínečně namontujte přepravní pojistky.

Upozornění: Šrouby a objímky uschovejte.

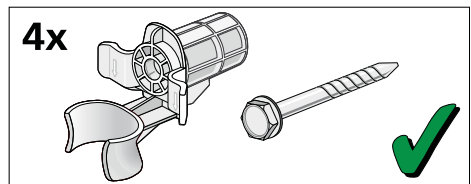

1. Hadice vyjměte z držáků.

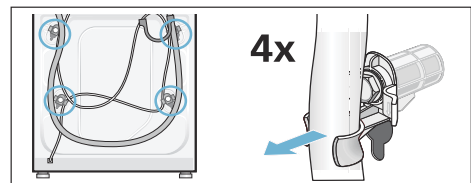

2. Vyšroubujte a odstraňte všechny 4 šrouby přepravních pojistek. Odstraňte objímky. Přitom vyjměte síťový kabel z držáku.

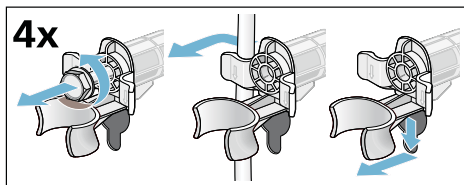

3. Nasadte krytky. Zajistěte je zatlačením na aretační háčky.

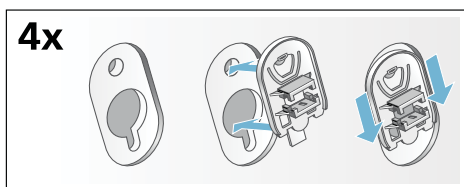

Délky hadic a přívodních kabelů

- Připojení vlevo

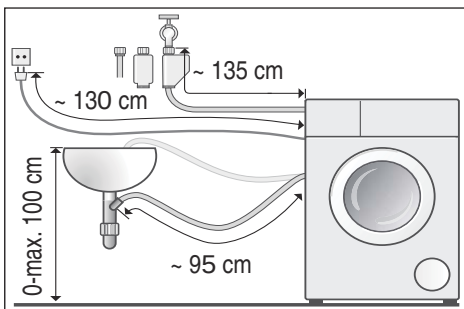

- Připojení vpravo

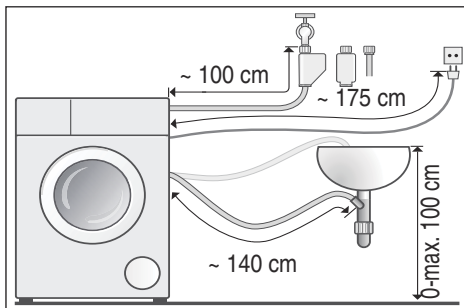

Tip: Ve specializované prodejně nebo u servisní služby lze obdržet:

- prodloužení pro hadici Aquastop, resp. přívodní hadici studené vody (cca 2,50 m); obj. č. WMZ2380, WZ10130, CZ11350, Z7070X0
- delší přívodní hadici (cca 2,20 m) pro model Standard

Přívod vody

Varování

Nebezpečí ohrožení života!

Při kontaktu se součástmi pod napětím hrozí nebezpečí úrazu elektrickým proudem.

Bezpečnostní ventil Aquastop neponožujte do vody (součástí je elektrický ventil).

Upozornění

- Při připojení studené vody používejte pračku se studenou pitnou vodou.
- Nepřipojujte pračku k baterii beztlakého bojleru.
- Použijte pouze dodanou přívodní hadici nebo hadici zakoupenou ve specializované autorizované prodejně, nikoli použitou hadici.
- Přívodní hadice se nesmí lámat ani skřípnout.

- Přívodní hadice se nesmí upravovat, tzn. zkracovat ani řezat (nebyla by zaručena pevnost).
- Šroubení utahujte pouze ručně. Pokud šroubení utáhnete nářadím (kleštěmi) příliš pevně, může dojít k poškození závitů.
- K přívodu vody 21 mm = 1/2" připojte nejdříve adaptér s těsnicím plátem od 21 mm = 1/2" do 26,4 mm = 3/4"

* dle modelu

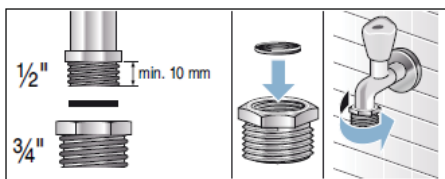

- Model: **Aqua-Secure**

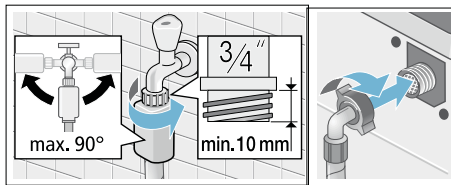

- Model: **Aquastop**

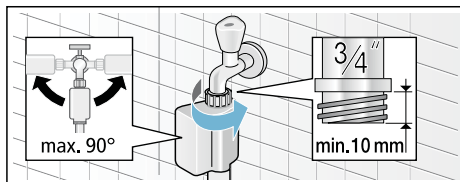

Upozornění: Opatrně otevřete přívod vody a zkontrolujte těsnost přípojek. Na šroubový spoj působí tlak vodovodního potrubí.

Optimální tlak vody ve vodovodní síti

Minimálně 100 kPa (1 bar)

Maximálně 1000 kPa (10 bar)

Při otevřeném přívodu vody vyteče nejméně 8 l/min.

Při vyšším tlaku vody namontujte redukční ventil.

Připojení studené vody

Přívodní hadici připojte k přívodu vody (26,4 mm = 3/4") a ke spotřebiči (u modelů s funkcí Aquastop není nutné, nainstalovaná napevno):

- Model: **Standard**

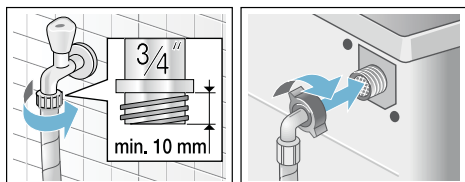

Odtok vody

⚠ Varování

Nebezpečí opaření!

U praní při vysokých teplotách může dojít k opaření horkým pracím roztokem, např. při odčerpání horkého roztoku do umyvadla. Nesahejte do horkého roztoku.

Pozor! Škody způsobené vodou

Když odtoková hadice vlivem vysokého tlaku při odčerpávání vyklouzne z umyvadla nebo z místa připojení, může vytékající voda způsobit škody. Zajistěte odtokovou hadici proti vyklouznutí.

Poškození spotřebiče / poškození textilií

Když se konec odtokové hadice ponoří do odčerpané vody, může se voda nasát zpět do spotřebiče a poškodit spotřebič nebo textilie.

Dbejte na to, aby:

- odtok v umyvadle nebyl uzavřený zátkou,
- konec odtokové hadice nebyl ponořený do odčerpané vody,
- voda dostatečně rychle odtékala.

Upozornění: Odtokovou hadici nezalamujte ani nevytahujte do délky.

Připojení

■ Odtok do umyvadla

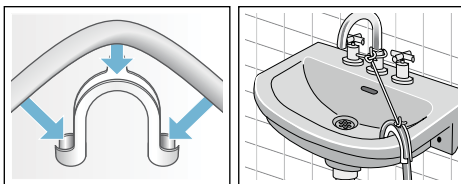

■ Odtok do sifonu

Místo připojení se musí zajistit hadicovou sponou, \varnothing 24–40 mm (specializovaná prodejna).

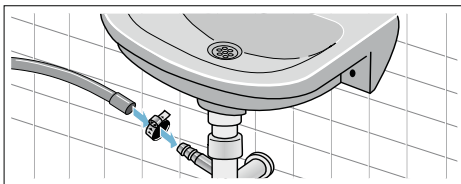

■ Odtok do plastové trubky s gumovým hrdlem nebo do odtokového kanálku

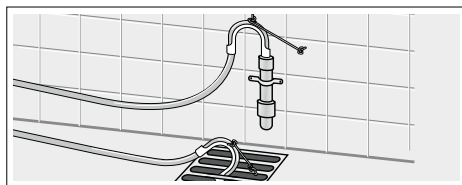

Vyrovnání

Vyrovnejte spotřebič pomocí vodováhy.

Nesprávné vyrovnání může mít za následek velkou hlučnost, vibrace a „pochodování“ pračky!

1. Pojistné matice povolte klíčem OK17 ve směru hodinových ručiček.
2. Vyrovnání pračky zkontrolujte pomocí vodováhy, příp. upravte. Výšku lze nastavit otáčením nožiček spotřebiče. Všechny čtyři nožičky musí pevně stát na podlaze. Pojistnou matici utáhněte proti plášti.
3. Nožičku přitom pevně držte a neměňte její výšku. Pojistné matice všech čtyřech nožiček spotřebiče musí být pevně utažené proti plášti!

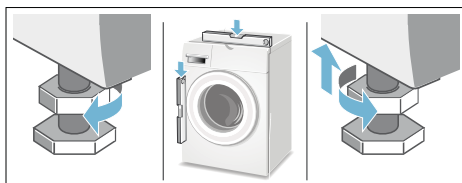

Připojení k elektrické síti

Varování

Ohrožení života!

Při kontaktu se součástmi pod napětím hrozí nebezpečí úrazu elektrickým proudem.

- Nikdy se nedotýkejte síťové zástrčky mokřkýma rukama.
- Síťovou zástrčku vytahujte ze zásuvky pouze za kryt zástrčky, nikdy za kabel, protože by mohlo dojít k poškození.
- Síťovou zástrčku nikdy nevytahujte za provozu.

Dodržujte následující pokyny a zajistěte následující:

Upozornění

- Síťové napětí a údaj o napětí na pračce (štítek spotřebiče) musí souhlasit.
- Jmenovitý příkon a potřebná pojistka jsou uvedené na štítku spotřebiče.
- Pračka může být připojena pouze na střídavý proud přes zásuvku s ochranným kontaktem nainstalovanou podle předpisů.
- Síťová zástrčka a síťová zásuvka si musí odpovídat.
- Průřez kabelu musí být dostatečný.
- Uzemnění je provedené podle předpisů.
- Výměnu síťového kabelu (je-li nutná) smí provést pouze kvalifikovaný elektrikář. Náhradní síťový kabel lze zakoupit v zákaznickém servisu.
- Nepoužívejte vícenásobné zásuvkové lišty/spojky a prodlužovací kabely.
- Při použití proudového chrániče se smí použít pouze typ označený symbolem . Pouze tento symbol zaručuje splnění předpisů platných v současné době.
- Síťová zástrčka musí být neustále přístupná.

- Síťový kabel se nesmí zalamovat, přiskřípnout, upravovat, přefíznout nebo dostat do kontaktu se zdroji tepla.

Před 1. praním

Pračka byla před opuštěním závodu důkladně přezkoušena. Abyste odstranili zbytky vody z kontrolního praní, nechte poprvé proběhnout prací cyklus **bez** prádla.

Upozornění

- Pračka **musí být odborně nainstalovaná a připojená**. Od → *Strana 34*
- Poškozený spotřebič nikdy neuvádějte do provozu. Kontaktujte zákaznický servis.

Přípravné práce:

1. Zkontrolujte pračku.
2. Odstraňte ochrannou fólii z ovládacího panelu.
3. Zapojte síťovou zástrčku.
4. Otevřete přívod vody.

Program bez prádla:

1. Zapněte přístroj.
2. Zavřete dvířka (Nevkládejte prádlo!).
3. Nastavte program **bavlna 90 °C**.
4. Otevřete násypku na prací prostředky
5. Nalijte cca 1 litr vody do komory **II**.
6. Komoru **II** **naplňte** univerzálním pracím prostředkem.

Upozornění: Abyste zabránili tvorbě pěny, použijte pouze polovinu množství pracího prostředku doporučeného výrobcem pracího prostředku. Nepoužívejte prací prostředek na vlnu nebo na jemné prádlo.

7. Zavřete násypku na prací prostředky.
8. Stiskněte tlačítko .
9. Po skončení programu spotřebič vypněte.

Pračka je nyní připravená k provozu.

Přeprava

např. při stěhování

Příprava:

1. Zavřete přívod vody.
2. Uvolněte tlak v přívodní hadici:
→ Strana 28. Čištění a údržba –
ucpané sítko v přívodu vody
3. Odpojte pračku od elektrické sítě.
4. Vypusťte zbývající prací roztok.
→ Strana 27; Čištění a
údržba – ucpané čerpadlo,
Nouzové odblokování
5. Odpojte hadice.

Namontování přepravních pojistek:

1. Sundejte a uschovejte krytky.
Použijte případně šroubovák.

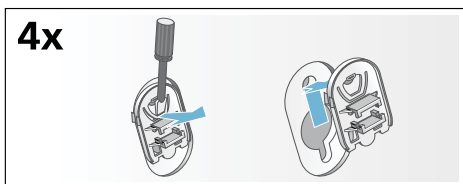

2. Nasadte všechna 4 pouzdra.
Síťový kabel zajistěte v držácích.
Nasadte a utáhněte šrouby.

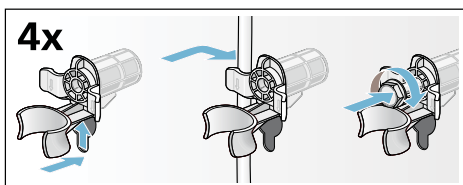

Před opětovným uvedením do provozu:

Upozornění

- **Bezpodmínečně** odstraňte přepravní pojistky!
- Abyste zabránili tomu, že při příštím praní odteče nevyužitý prací prostředek do odtoku: Nalejte do komory **II** cca 1 l vody a zvolte a spusťte program **Odčerpání**.

Záruka Aqua-Stop

pouze pro spotřebiče s Aqua-Stop

Navíc k nárokům na záruku vůči prodávajícímu vyplývajícím z kupní smlouvy a navíc k naší záruce na spotřebič poskytneme náhradu za následujících podmínek:

- 1.** Pokud chybou našeho systému Aqua-Stop dojde ke škodám způsobeným vodou, nahradíme škody soukromým uživatelům.
- 2.** Tato záruka platí po dobu životnosti spotřebiče.
- 3.** Předpokladem nároku na záruku je odborné nainstalování a připojení spotřebiče s Aqua-Stop podle našeho návodu; zahrnuje také odborně provedené prodloužení Aqua-Stop (originální příslušenství).
Naše záruka se nevztahuje na vadné přívody nebo armatury až k přípojce Aqua-Stop u přívodu vody.
- 4.** Spotřebiče se systémem Aqua-Stop není v zásadě nutné mít během provozu pod dohledem, resp. je poté zajišťovat uzavřením přívodu vody.
Pouze v případě delší nepřítomnosti v bytě, např. před několikatýdenní dovolenou, přívod vody uzavřete.

Objednávka opravy a poradenství při poruchách

CZ 251 095 546

Kontaktní údaje všech zemí najdete v příloženém seznamu zákaznických servisů.



A series of horizontal lines for writing. It begins with a single line that starts after the pencil icon and extends across the page. This is followed by a large gap, after which there are 25 evenly spaced horizontal lines filling the remainder of the page.

INFORMAČNÍ LIST

BSH domácí spotřebiče s.r.o., Radlická 350, 158 00 Praha 5

Obchodní značka BSH



Značka	SIEMENS
Model	WM14W4C1
Kapacita v kg	8
Třída energetické účinnosti	A+++
Ekoznačka EU	—
Vážená roční spotřeba energie v kWh ¹⁾	137
Spotřeba energie standardního programu: bavlna 60°C plná náplň	0,74
bavlna 60°C poloviční náplň	0,7
bavlna 40°C poloviční náplň	0,35
Vážená spotřeba energie ve vypnutém stavu	0,12 W
Vážená spotřeba energie v režimu ponechání v zapnutém stavu	0,43 W
Vážená roční spotřeba vody v l ²⁾	9900
Třída účinnosti odstřeďování A (nejlepší) ... G (horší)	B
Max. počet otáček odstřeďování za min. bavlna 60°C	1400
Zbytková vlhkost v %	53
Standardní programy, ke kterým se vztahují informace na štítku a informačním listě ⁴⁾	bavlna 60°C bavlna 40°C
Trvání standardního programu: bavlna 60°C plná náplň	210
bavlna 60°C poloviční náplň	210
bavlna 40°C poloviční náplň	210
Trvání režimu ponechání v zapnutém stavu	—
Hlučnost v dB (A) re 1 pW ³⁾ : praní	47
odstřeďování	71
Spotřebič určen k vestavbě	ne

- 1) Spotřeba energie v kWh za rok na základě 220 standardních pracích cyklů s programy bavlna 60°C a 40°C s celou a poloviční náplní a spotřeba v režimech s nízkou spotřebou energie. Skutečná spotřeba energie bude záviset na tom, jak je spotřebič používán.
- 2) Spotřeba vody v l za rok na základě 220 standardních pracích cyklů s programy bavlna 60°C a 40°C s celou a poloviční náplní a spotřeba v režimech s nízkou spotřebou energie. Skutečná spotřeba vody bude záviset na tom, jak je spotřebič používán.
- 3) Úroveň emisí hluku šířeného vzduchem vyjádřená v dB (A) re 1 pW zaokrouhlená na nejbližší celé číslo během fází praní a odstřeďování u standardního programu bavlna 60°C s plnou náplní
- 4) Tyto programy jsou vhodné pro praní běžně znečištěného bavlněného prádla a jedná se o nejučinnější programy z hlediska kombinované spotřeby energie a vody.

Případné technické změny, tiskové chyby a odlišnosti ve vyobrazení jsou vyhrazeny bez upozornění.

Aktuální návod najdete na webových stránkách www.siemens-home.com/cz.

Záruční list

firmy BSH domácí spotřebiče, s.r.o.

SIEMENS

Dovozce: BSH domácí spotřebiče s.r.o.
Radlická 350
158 00 Praha 5

10 let
záruka na motor

Výrobek:	Údaje o prodejci: Obchodní jméno (jméno a příjmení*):
Výrobce: SIEMENS	Adresa firmy (bydliště*):
Typ (E-Nr.):	IČ:
Výrobní číslo (FD):	DIČ:
Datum prodeje:	Adresa firmy:
	Tel.:

*pouze u fyzických osob

Na motor výše uvedeného výrobku je výrobcem poskytována **záruční lhůta** v délce trvání **10 let**.

Upozornění: **Při reklamaci motoru** s prodlouženou zárukou je potřeba předložit nejen doklad o koupi spotřebiče, **ale také tento záruční list**, který uživatele opravňuje **k prodloužené záruce na motor v délce 10 let od data zakoupení**.

Zápisy o provedených opravách:

Dat. objed. opravy	Datum dokončení	Číslo oprav. listu	Stručný popis závady

NOVINKA: 10 let záruka na motor

A to neříkáme jen tak. To Vám opravdu garantujeme. V případě vybraných automatických praček dokonce po dobu příštích 10 let.

Záruční podmínky na motor automatické pračky WM14W4C1

Kromě obecné záruky na spotřebiče poskytujeme nyní dle níže uvedených podmínek také speciální záruku na motor automatické pračky WM14W4C1, zakoupené od 01.10.2014. Zákonná odpovědnost prodejce vyplývající z běžné kupní smlouvy s koncovým zákazníkem tím zůstává nedotčena:

1. Odstraníme všechny závady motoru iQdrive, které byly prokazatelně způsobené vadou materiálu a/nebo výrobní vadou.
2. Záruční doba činí 10 let a je zahájena dnem zakoupení spotřebiče prvním koncovým zákazníkem. Záruka musí být v záruční době uplatněna u některého z našich servisních partnerů (případně u prodejce). Předpokladem pro uplatnění záruky je předložení originálního dokladu o zakoupení spotřebiče či záručního listu.
3. Záruku nelze uplatnit, je-li závada motoru iQdrive způsobena nevhodným užíváním spotřebiče, neobvyklým používáním pro domácnost, nedodržením návodu k obsluze či montážních pokynů.
4. V případě uznání garančního nároku bude motor iQdrive dle uvážení servisního technika na místě opraven, nebo nahrazen motorem novým. V rámci speciální prodloužené záruky pak zaniká nárok na výměnu celého spotřebiče. Vyměněné náhradní díly se stávají majetkem společnosti BSH domácí spotřebiče s.r.o.
5. Garanční oprava motoru iQdrive pak v rámci této speciální záruky (po uplynutí zákonné záruky) nezpůsobuje zahájení nové záruční doby, ani její prodloužení.
6. Další nároky, zvláště pak na náhradu škod vzniklých mimo spotřebič, jsou vyloučeny, nevyplyvá-li taková odpovědnost přímo ze zákona.

Tyto záruční podmínky platí pro motory iQdrive, který je součástí výše uvedené pračky, zakoupené v České republice.

BSH domácí spotřebiče s.r.o.
Radlická 350
158 00 Praha 5
Česká republika

Záruční podmínky

společnosti BSH domácí spotřebiče s.r.o.

1. Záruka

Na tento výrobek je v souladu § 2113 a násl. zákona č. 89/2012 Sb., občanský zákoník, v platném znění, poskytována **záruka za jakost 24 měsíců** (dále jen „záruka“), která běží zpravidla od odevzdání výrobku zákazníkovi. Pokud byla sjednána delší záruka, řídí se tato speciálními pravidly.

Záruka 24 měsíců je poskytována pouze zákazníkovi spotřebiteli a jen na výrobek **k běžnému užívání v domácnosti**. Zákazníkovi podnikateli nebo jiné právnické osobě je poskytnuta 24 měsíční záruka za předpokladu, že se koupě netýká jeho podnikatelské činnosti (např. prádelna, ubytovací služby, restaurační zařízení apod.), způsob užívání je obdobný užívání v domácnosti a výrobek není prokazatelně přetěžován (kumulativně); v ostatních případech je poskytována záruka v délce 6 měsíců. Společnost BSH domácí spotřebiče s.r.o. si vyhrazuje právo omezit plnění záruky nad rámec 6 měsíců v případě, že bude zjevné, že spotřebič není provozován v souladu s výše uvedenými podmínkami.

2. Pořizovací doklad a záruční list

Základním průkazem práv zákazníka je **pořizovací doklad** (paragon, faktura, leasingová smlouva apod.). Pokud byl při prodeji vydán **záruční list**, je tento součástí výrobku s výrobním číslem uvedeným na přední straně tohoto záručního listu. Nedílnou součástí záručního listu je pořizovací doklad. Zákazník si ve vlastním zájmu pořizovací doklad i záruční list pečlivě uschovává.

Bezplatný záruční servis je možno poskytnout jen v případě předložení pořizovacího dokladu nebo v případě prodloužené záruky i vyplněného záručního listu a vystaveného certifikátu, pokud byl vydán. Záruční list vyplňuje prodejce a je v zájmu zákazníka zkontrolovat správnost a úplnost uvedených údajů. Záruční list je platný pouze v originálu, na kopie nebude brán zřetel.

3. Uplatnění záruky

Zákazník má v rámci poskytnuté záruky právo na bezplatné, včasné a řádné odstranění reklamované vady výrobku, a to opravou, popřípadě – není-li to vzhledem k povaze (tzn. příčině i projevu) vady neúměrné – právo na výměnu výrobku nebo jeho vadné součásti. Za zákonem stanovených podmínek může být poskytnuta sleva na výrobku anebo může být výrobek vrácen.

Záruční oprava se vztahuje výhradně na vady, které vzniknou průkazně v době platné záruky. Takto vzniklé vady je oprávněně odstranit pouze **autorizovaný servis**. Uplatnit záruku může zákazník u autorizovaného servisu nebo v prodejně, kde byl výrobek zakoupen, a to bez zbytečného odkladu, nejpозději však do konce záruční doby. Zvolí-li zákazník jiný, než nejbližší autorizovaný servis, bude na něm, aby nesl v souvislosti s tím zvýšené náklady.

Autorizovaný servis posoudí oprávněnost reklamace a podle povahy vady výrobku rozhodne o způsobu řešení reklamace.

Seznam autorizovaných servisů je k dispozici na www.siemens-home.com/cz.

Doba, po kterou zákazník nemůže výrobek z důvodu vady používat, se do záruční doby nepočítá. O tuto dobu se záruční doba prodlužuje. Při výměně se **běh záruční doby** neobnovuje. Při opravě nedochází k běhu nové záruční doby týkající se opravené součásti či součástky.

Po provedení záruční opravy je autorizovaný servis povinen vydat zákazníkovi čitelnou kopii opravního listu. **Opravní list** slouží k prokazování práv zákazníka, proto je ve vlastním zájmu zákazníka před podpisem opravního listu zkontrolovat jeho obsah a kopii opravního listu pečlivě uschovat.

Zákazník je povinen poskytnout autorizovanému servisu **součinnost** k ověření existence reklamované vady a k jejímu odstranění (včetně odpovídajícího potřebného vyzkoušení nebo demontáže výrobku).

Při uplatnění reklamace předá zákazník **výrobek čistý** v souladu s hygienickými předpisy nebo obecnými hygienickými zásadami včetně všech jeho součástí a příslušenství, umožňujících takové ověření a odstranění vady. V případě, že výrobek nedodá kompletní a je-li kompletnost výrobku nezbytná k zjištění existence reklamované vady a/nebo k jejímu odstranění, běh lhůty k vyřízení reklamace začíná až dodáním chybějících součástí.

4. Neoprávněnost reklamace

Reklamacie není oprávněná v případech, vznikla-li závada nebo poškození:

- a) prokazatelně nesprávným užíváním výrobku (např. v rozporu s návodem, s pokyny uvedenými na obalu výrobku či v záručním listě, užíváním v rozporu s obecně známými pravidly užívání předmětného výrobku, provedením při nesprávném napájecím napětí, připojování na nedovolené zdroje proudu, užíváním zboží v nevhodných podmínkách – vlhko, prašnost, extrémní tvrdost vody apod.) anebo jiným nesprávným jednáním uživatele (např. neodbornou instalací či zapojením);
- b) prokazatelně nedovolenými zásahy do přístroje (konstrukční nebo jiná úprava, neodborná montáž), živelnou katastrofou nebo mechanickým poškozením výrobku;
- c) nese-li předložený záruční list zjevné známky provedených změn údajů nebo je-li na výrobku odlišné výrobní číslo od toho, jež je uvedeno v záručním listě;
- d) u estetických komponentů, nezajišťujících funkčnost výrobku z důvodu:
 - transportního poškození nebo přemísťováním (poškrábání, promáčknutí, praskliny, rozbitá skla a police apod.)
 - nefunkčních estetických komponentů jako jsou madla, skla, ovládací spínače apod., které jsou důsledkem běžného opotřebení
 - změny barvy plastových komponentů (jedná se o běžný fyzikální chemický jev po čase používání)
 - vady spotřebních materiálů, u kterých je doba životnosti daná charakterem součástky (žárovky, vodní filtry, vzduchové, prachové filtry, uhlíkové filtry všeho druhu, akumulátory, baterie, apod.)
 - vady příslušenství a volitelné výbavy, způsobené nevhodnou manipulací nebo nepřiměřeným zacházením

Ze záručních oprav jsou vyloučeny případy běžné údržby nebo čištění, instalace, programování, kontroly parametrů výrobku.

5. Náhradní díly

Záruka na samostatně prodaný náhradní díl výrobku je poskytována v délce 6 měsíců, a to za předpokladu jeho odborné instalace.

6. Pozáruční servis

V případě placené pozáruční opravy provedené autorizovaným servisem se poskytuje záruka v délce 24 měsíců.

7. Rozšířená záruka nad rámec zákona

U spotřebičů (pračky, myčky) sériově vybavených systémem **Aqua-Stop** (patent BSH) je výrobcem poskytnuta záruka na škody způsobené chybou tohoto systému. Na tyto škody je zákazníkovi spotřebiteli poskytnuta náhrada, a to po celou dobu životnosti spotřebiče. Vyloučena je náhrada škody v případě, kdy nebyl spotřebič zapojen do elektrického obvodu pod proudem.

8. Upozornění pro prodejce

Prodejce je povinen vyplnit správně a úplně záruční list v den prodeje výrobku. Při případné předprodejní reklamaci je třeba předložit řádně vyplněný reklamační protokol a požizovací doklad (fakturu).

9. Ochrana osobních údajů

Osobní údaje zákazníka kupujícího budou použity výhradně k účelům pro zpracování objednávek a k případnému vyřízení záruky v souladu se zák. č. 101/2000 Sb., o ochraně osobních údajů.

10. Prohlášení o hygienické nezávadnosti výrobků

Všechny výrobky distribuované společností BSH domácí spotřebiče s.r.o. a přicházející do styku s potravinami splňují požadavky o hygienické nezávadnosti dle zákona č.258/2000 Sb., vyhlášky 38/2001 Sb. Toto prohlášení se vztahuje na všechny výrobky přicházející do styku s potravinami uvedené v aktuálním ceníku společnosti BSH domácí spotřebiče s.r.o.

Ujištění dovozce o vydání prohlášení o shodě

Vážený zákazníku,
dle § 13, odst.5 zákona č.22/1997 Sb. Vás ujišťujeme, že na všechny výrobky distribuované společností BSH domácí spotřebiče s.r.o. našim obchodním partnerům bylo vydáno prohlášení o shodě ve smyslu zákona č. 22/1997 Sb a nařízení vlády č. 17/2003 Sb., 616/2006 Sb. a 22/2003 Sb. a příslušných nařízení vlády. Toto ujištění dovozce o vydání prohlášení o shodě se vztahuje na všechny výrobky včetně plynových spotřebičů, které jsou obsaženy v aktuálním ceníku firmy BSH domácí spotřebiče s.r.o.

B/S/H/

Kontakt na servis domácích spotřebičů SIEMENS

BSH domácí spotřebiče s.r.o.
Radlická 350
158 00 Praha 5

Příjem oprav
Tel.: +420 251 095 546
Email: opravy@bshg.com

Objednávky příslušenství a náhradních dílů
Tel.: +420 251 095 556
Email: dily@bshg.com

Zákaznické poradenství
Tel.: +420 251 095 555
Email: siemens.spotrebice@bshg.com

Aktuální informace o servisu naleznete na internetových stránkách www.siemens-home.com/cz.
Zde máte možnost sjednat opravu pomocí online formuláře.



SIEMENS



Práčka

WM14W4C1

www.siemens-home.com/sk

sk Práčka
Návod na používanie a inštaláciu

Vaša nová práčka

Rozhodli ste sa pre práčku značky Siemens.

Venujte prosím niekoľko minút vášho času na prečítanie a zoznámenie sa s prednosťami vašej práčky.

Na zabezpečenie vysokej kvality značky Siemens bola u každej práčky, ktorá opúšťa náš závod, starostlivo preskúšaná jej funkčnosť a bezchybný stav.

Ak návod na použitie a inštaláciu opisuje rôzne modely, bude na príslušných miestach upozornené na rozdiely.



Práčku uveďte do prevádzky až po prečítaní tohto návodu na používanie a inštaláciu!

Pravidlá zobrazenia

Varovanie!

Táto kombinácia symbolu a signálneho slova upozorňuje na možnú nebezpečnú situáciu. Následkom nerespektovania varovania môže byť smrť alebo poranenia.

Pozor!

Toto signálne slovo upozorňuje na možnú nebezpečnú situáciu. Následkom nerespektovania môžu byť materiálne škody a/alebo škody na životnom prostredí.

Upozornenie / Tip

Upozornenia týkajúce sa optimálneho používania spotrebiča / užitočné informácie.

1. 2. 3. / a) b) c)

Jednotlivé kroky postupu sa zobrazia označené číslami alebo písmenami.

■ / -

Výpočet (vymenovanie) sa zobrazí označený okienkami alebo odrážkami.

Inhaltsverzeichnis

 Stanovené použitie	4
 Bezpečnostné upozornenia	5
Elektrická bezpečnosť	5
Nebezpečenstvá poranenia	5
Bezpečnosť pre deti	5
 Ochrana životného prostredia	7
Obal/Starý spotrebič	7
Pokyny na úsporu	7
 Najdôležitejšie v skratke	8
 Oboznámenie so spotrebičom	9
Práčka	9
Ovládací panel	10
Displej	11
 Bielizeň	12
Príprava bielizne	12
Triedenie bielizne	12
 Prací prostriedok	13
Voľba správneho pracieho prostriedku	13
Úspora energie a pracieho prostriedku	13
 Prehľad programov	14
Programy na voliči programov	14
Škrobenie	18
Farbenie/odfarbovanie	18
Namáčanie	18
 Prednastavenia programov	18
Teplota	18
Otáčky odstreďovania	18
Odložený štart	19
 Dodatčné nastavenia programu	19
ecoPerfect 	19
speedPerfect 	19
Ochrana proti pokrčeniu	19

Voda Plus	20
 Obsluha spotrebiča	20
Príprava práčky	20
Výber programu/Zapnutie spotrebiča	20
Vloženie bielizne do bubna	20
Dávkovanie a plnenie pracieho prostriedku	21
Zmena predvoleného nastavenia pr.	22
Doplňkové nastavenie programu	22
Spustenie programu	22
Detská poistka	22
Doplnenie bielizne	23
Zmena programu	23
Prerušenie programu	23
Koniec programu pri Stop plákania	23
Ukončenie programu	24
Vyberanie bielizne/ Vypnutie spotrebiča	24
 Nastavenie spotrebiča	24
Aktivácia režimu nastavenia	24
Zmena hlasitosti signalizácie	25
Zapnúť/vypnúť automatické vypnutie spotrebiča	25
Ukončenie režimu nastavenia	25
 Senzory	25
Množstevná automatika	25
Kontrolný systém nevyváženosti	25
Aquasensor	25
 Čistenie a údržba	26
Plášť spotrebiča/Ovládací panel	26
Prací bubon	26
Odstránenie vodného kameňa	26
Zásuvka na pracie prostriedky a kryt	26
Upchaté čerpadlo pracieho roztoku	27
Upchatá odtoková hadica na sifóne	28
Upchaté sitko v prívide vody	28

Poruchy, čo je nutné robiť? .. 29

Núdzové odblokovanie	29
Upozornenia v indikačnom poli	30
Poruchy, čo je nutné robiť?	31

Zákaznícky servis

33

Údaje o spotrebe

34

Spotreba energie a vody hlavných pracích programov, dĺžka a zostatková vlhkosť	34
Najúčinnejšie programy pre bavlnený textil	35

Technické údaje

35

Inštalácia a pripojenie.

35

Obsah dodávky	35
Bezpečnostné upozornenia.	36
Inštaláčna plocha	37
Inštalácia na podstavec alebo drevený trámový strop	37
Inštalácia na podestu so zásuvkou.	37
Zabudovanie/vstavanie spotrebiča do kuchynskej linky	37
Odstránenie prepravných poistiek. . . .	37
Dĺžky hadíc a prívodných káblov	38
Prívod vody.	38
Pripojenie na studenú vodu.	39
Odtok vody.	39
Vyváženie.	40
Elektrické pripojenie.	41
Pred 1. praním	41
Preprava.	42

Stanovené použitie

- Výlučne na používanie v domácnosti alebo domácom prostredí.
- Práčka je vhodná na pranie textílií určených na pranie v práčke a ručné pranie vlny v pracom roztoku.
- Na prevádzku so studenou* alebo studenou a teplou* pitnou vodou a bežnými pracími a ošetrujúcimi prostriedkami, ktoré sú určené na použitie v práčkach.
- Pri dávkovaní všetkých pracích, pomocných, ošetrujúcich a čistiacich prostriedkov bezpodmienečne dodržiavajte pokyny výrobcu.
- Práčku môžu obsluhovať deti od 8 rokov, osoby s obmedzenými fyzickými, zmyslovými alebo duševnými schopnosťami a osoby s nedostatočnými skúsenosťami alebo znalosťami, ak sú **pod dozorom** alebo ak boli **poučené** zodpovednou osobou. Deti nesmú bez dozoru vykonávať žiadne čistiace a údržbové práce.
- Deti do 3 rokov držte od práčky v bezpečnej vzdialenosti.
- Držte domáce zvieratá v dostatočnej vzdialenosti od práčky.

Prečítajte si tento návod na používanie a návod na inštaláciu a všetky ostatné informácie priložené k práčke a postupujte podľa nich.

Podklady si odložte na neskoršie použitie.

Bezpečnostné upozornenia

Elektrická bezpečnosť

Varovanie **Ohrozenie života!**

Pri kontakte so s účasťami pod napätím hrozí nebezpečenstvo úrazu elektrickým prúdom.

- Sieťovú zástrčku nechytajte mokrými rukami.
- Sieťové vedenie vyťahujte vždy za zástrčku, nikdy nie za kábel, mohlo by sa poškodiť.

Nebezpečenstvá poranenia

Varovanie **Nebezpečenstvo poranenia!**

- Pri dvíhaní práčky za prečnievajúce konštrukčné súčasti (napr. dvierka) sa môžu súčasti zlomiť a spôsobiť poranenia. Nedvíhajte práčku za prečnievajúce konštrukčné súčasti.
- Pri vystúpení na práčku sa môže pracovná doska zlomiť, čo môže viesť k poraneniam. Nestúpajte na práčku.
- Pri opieraní sa/sadaní si na otvorené dvierka práčky sa môže práčka prevrátiť a spôsobiť poranenia. Neopierajte sa o otvorené dvierka práčky.

- Pri siahnutí do otáčajúceho sa bubna môže dôjsť k poraneniu rúk. Nesiahajte do otáčajúceho sa bubna. Počkajte, až sa bubon prestane otáčať.

Varovanie **Nebezpečenstvo obarenia!**

Pri praní pri vysokých teplotách môže dôjsť pri kontakte s horúcim pracím roztokom, napr. pri odčerpaní horúceho pracieho roztoku do umývadla, k obareniu. Nesiahajte do horúceho pracieho roztoku.

Bezpečnosť pre deti

Varovanie **Ohrozenie života!**

Deti sa pri hraní s práčkou môžu dostať do života nebezpečných situácií alebo sa poraniť.

- Nenechávajte pri práčke deti bez dozoru.
- Nedovoľte deťom, aby sa s práčkou hrali!

Varovanie **Ohrozenie života!**

Zabráňte tomu, aby sa deti zavreli dovnútra spotrebiča a dostali sa do nebezpečenstva ohrozenia života.

Pri spotrebičoch, ktoré doslúžili:

- vyťahnite sieťovú zástrčku.
- odrežte sieťové vedenie a odstráňte so zástrčkou.
- zničte zámok dvierok.

 **Varovanie**

Nebezpečenstvo udusenía!

Deti sa môžu pri hraní zabaliť do obalov/fólií a častí obalu alebo si tieto natiahnuť cez hlavu a udusiť sa.

Fólie, obaly a ich časti udržiňte mimo dosahu detí.

 **Varovanie**

Nebezpečenstvo otravy!

Pracie a ošetrovacie prostriedky môžu pri konzumácii spôsobiť otravu.

Pracie a ošetrovacie prostriedky uchovávajúte mimo dosahu detí.

 **Varovanie**

Podráždenie očí/kože!

Kontakt s pracími a ošetrovacími prostriedkami môže viesť k podráždeniu očí/kože.

Pracie a ošetrovacie prostriedky uchovávajúte mimo dosahu detí.

 **Varovanie**

Nebezpečenstvo poranenia!

Sklo vkladacích dvierok je pri praní s vysokými teplotami horúce.

Zabráňte deťom dotýkať sa horúcich dvierok.

Ochrana životného prostredia

Obal/Starý spotrebič













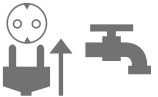

Obal zlikvidujte ekologicky. Tento spotrebič je označený v súlade s európskou smernicou 2012/19/EÚ o nakladaní s použitými elektrickými a elektronickými zariadeniami (waste electrical and electronic equipment - WEEE). Táto smernica stanoví jednotný európsky (EU) rámec pre spätný odber a recyklovanie použitých zariadení.

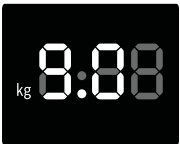
- **Automatické vypnutie:** Ak je spotrebič dlhší čas v nečinnosti, môže sa pred spustením programu a po skončení programu automaticky vypnúť z dôvodu šetrenia energie. Na zapnutie spotrebiča stlačte znovu hlavný vypínač. Zapnutie/vypnutie funkcie → Strana 24
- V prípade, že budete bielizeň následne sušiť v sušičke, zvolte zodpovedajúci počet otáčok pre odstredenie podľa pokynov výrobcu sušičky.

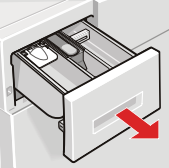
Pokyny na úsporu

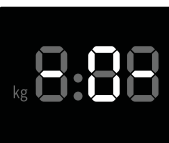
- Využívajte maximálne množstvo bielizne príslušného programu. Prehľad programov → strana 14
- Normálne znečistenú bielizeň perte bez predpierania.
- Pri mierne alebo normálne znečistenej bielizni je možné ušetriť energiu a pracie prostriedky. → Strana 13
- Voliteľné teploty sa vzťahujú na označenia textílií týkajúce sa ich ošetrovania. Teploty dosahované v spotrebiči sa môžu od nich líšiť, aby sa zabezpečila optimálna súhra energetickej úspory a výsledku prania.
- **Režim úspory energie:** Pokiaľ displej po niekoľkých minútach zhasne, rozsvieti sa tlačidlo ►||. Na opätovnú aktiváciu displeja stlačte ľubovoľné tlačidlo. Režim úspory energie nie je aktívny v priebehu programu.

Najdôležitejšie v skratke

1				
	Zapojte sieťovú zástrčku. Otočte kohútikom.	Otvorte dverka	Na zapnutie stlačte tlačidlo ①	Zvoľte program prania, napr. Bavlna
2				
	Roztriedte bielizeň .	Rešpektujte max. množstvo plnenia (podľa modelu) zobrazené na displeji.	Naplníte bubon spotrebiča bielizňou.	Zatvorte dverka
3				
	Otvorte a naplníte zásuvku na pracie prostriedky.	V prípade potreby zmeňte prednastavenie programu a/alebo zvoľte dodatočné nastavenia.	Spustiť program..	
4				
	Koniec programu	Otvorte dverka a vyberte bielizeň.	Na vypnutie stlačte tlačidlo ①.	Zatvorte prívod vody. (pre modely bez Aqua-Stop)

Oboznámenie sa so spotrebičom

Práčka

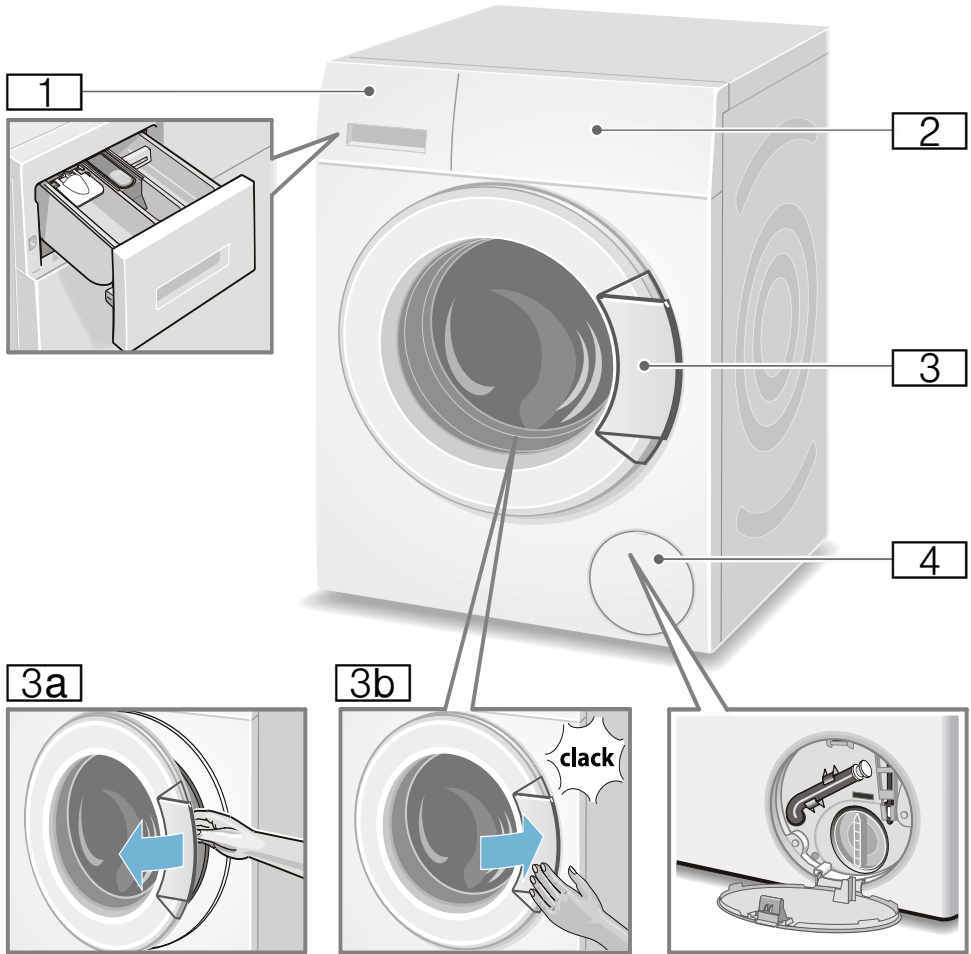

- 1** Zásuvka na pracie prostriedky
→ *Strana 21*
- 2** Ovládací panel/displej
- 3** Dvierka s držadlom
- 3a** Otvorenie dvierok
- 3b** Zatvorenie dvierok
- 4** Servisná klapka

Ovládací panel

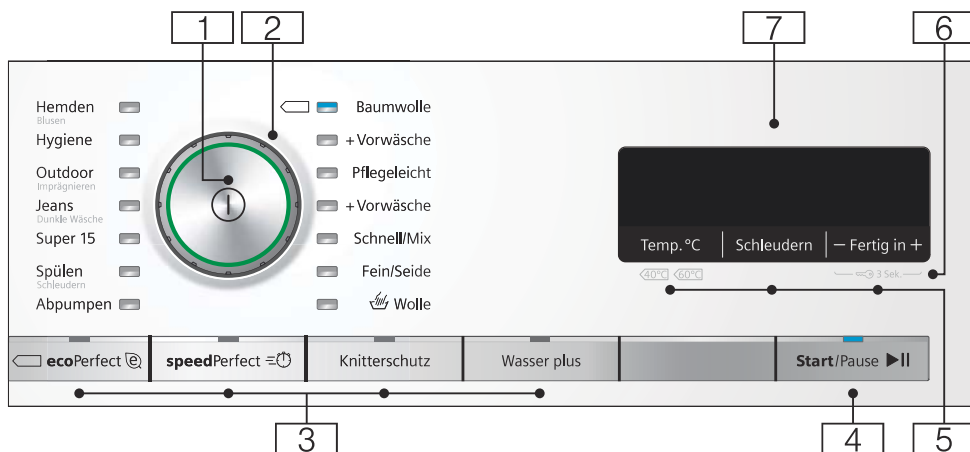

Pokyny: Všetky tlačidlá (okrem hlavného vypínača) sú citlivé; stačí ľahký dotyk.

1 Hlavný vypínač



na zapnutie/vypnutie
stlačte tlačidlo ①

2 Volič programov

na voľbu programu:
Prehľad programov → Strana 14

3 Doplnkové nastavenia programu

→ Strana 19

- ecoPerfect ,
- speedPerfect ,
- Voda Plus,
- Ochrana pred pokrčením

4 Tlačidlo k:

- Spustenie programu,
- Prerušenie programu, napr. pridanie bielizne → Strana 23,
- Zrušenie programu → Strana 23

5 zmeniť predvolené nastavenie programu: → Strana 18

- Teplota (Temp. °C),
- Počet otáčok (Odstreďovanie),
- Odložený štart

6 Detská poistka (3 Sek.)

proti náhodnej zmene nastavených funkcií aktivovať/deaktivovať:
Zvoliť obe tlačidlá súčasne.
Odložený štart+ a - cca 3 sek.
→ Strana 22

7 Displej pre nastavenia a informácie. → Strana 11

Displej

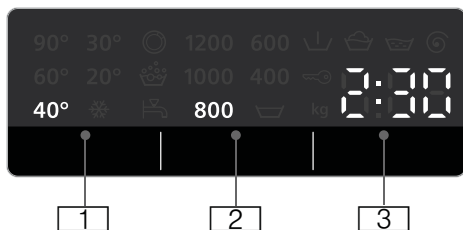

Predvolené nastavenie programu:

- 1 **Teplota v °C**
 * - 90 * studená
- 2 **Počet otáčok pri odstreďovaní**
 v ot/min - 1600;
 * max. počet otáčok v závislosti od zvoleného programu a modelu,
 = Stop plákania
 → *Strana 18*
- 3 **Odložený štart**
 napr. 2:30;
 dĺžka programu podľa voľby programu v h:min (hodiny:minúty),
 - **Predvoľba konca programu**
 1 - 24h;
 Koniec programu za...h (h=hodiny)
 - **Pokyny na naplnenie**
 napr. kg 8*;
 *;v závislosti od zvoleného programu

Ďalšie pokyny

Priebeh programu:

	Predpranie
	Pranie
	Plákanie
	Odstreďovanie
- 0 -	Koniec programu
	Koniec programu pri Stop plákanie
- P -	Pauza, napr. na doplnenie bielizne

Plniace dvierka:

	Dvierka je možné otvoriť
svieti	
	po spustení programu: dvierka nie sú správne uzatvorené
bliká	

Prívod vody:

	nie je otvorený prívod vody, žiadny tlak vody
svieti	
	príliš malý tlak vody (môže predĺžiť trvanie programu)
bliká	

Detská poistka: → *Strana 22*

	Detská poistka aktivovaná
svieti	
	Aktivovaná detská poistka, volič programov upravený
bliká	

Rozpoznanie peny:

	→ <i>Strana 22</i>
lsvieti	

Chybové hlásenie:

E: --	→ <i>Strana 30</i>
-------	--------------------

Nastavenie signalizácie:

0 - 4	→ <i>Strana 24</i>
-------	--------------------

Automatické vypnutie spotrebiča

On OFF	→ <i>Strana 7</i> , → <i>Strana 25</i>
--------	--



Bielizeň

Príprava bielizne

Pozor!

Poškodenie spotrebiča/textílií

Cudzie predmety (napr. mince, kancelárske sponky, ihly, klince) môžu poškodiť bielizeň alebo súčiastky práčky.

Preto rešpektujte nasledovné pokyny pri príprave vašej bielizne:

- Vyprázdňte vrecká.

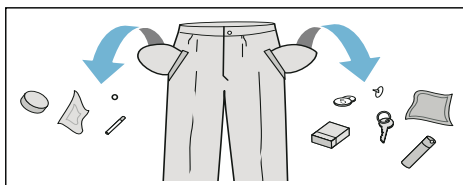

- Dávajte pozor na kovové predmety (kancelárske sponky atď.) a odstráňte ich.
- Chúlostivú bielizeň (pančuchy, podprsenky s ramienkami atď.) perte v sieťke/vrecku.
- Zipsy zatvorte, gombíky na obliečkach zapnite.
- Kečkou odstráňte piesok z vreciek a záhybov.
- Odstráňte záclonové valčeky alebo ich zaviažte do sieťky/vrecka.

Triedenie bielizne

Roztriedte bielizeň podľa pokynov na udržiavanie bielizne a údajov výrobcu uvedených na etiketách s informáciami o udržiavaní textílií podľa:

- druhu tkaniny/druhu vlákien
 - farby
- Upozornenie:** Bielizeň môže farbiť alebo sa úplne nevyperie. Bielu a farebnú bielizeň perte zvlášť. Novú farebnú bielizeň perte prvýkrát zvlášť.

- Znečistenie
Perte spolu bielizeň rovnakého stupňa znečistenia. Niekoľko príkladov stupňov znečistenia bielizne nájdete → *Strana 13*.

- **Mierne znečistená:**
nepredpierajte, príp. zvolte nastavenie **speedPerfect**
- **Normálne znečistená**
- **Silno znečistená:** vložte menej bielizne, zvolte program s predpraním
- **Škvrný** : škvrnny odstráňte/vopred ošetríte, kým sú ešte čerstvé. Najprv namočte do mydlového roztoku/nešúchajte. Bielizeň potom vyperte na vhodnom programe. **Odolné/zaschnuté** škvrnny sa dajú niekedy odstrániť až po viacnásobnom praní.

- Symboly na etiketách s informáciami o údržbe textílií

Upozornenie: Čísla v symboloch upozorňujú na maximálnu použiteľnú teplotu prania.

hodí sa pre normálne pranie; napr. program **Bavlna**

potrebné šetrné pranie; napr. program **Pflegeleicht** (Nekrčivá bielizeň)

potrebné mimoriadne šetrné pranie; napr. program **Fein/Seide** (Jemná bielizeň/Hodváb)

hodí sa na ručné pranie; napr. program **Vlna**

neperte bielizeň v práčke.



Prací prostriedok

Voľba správneho pracieho prostriedku

Pre správnu voľbu pracieho prostriedku, teploty a zaobchádzanie s bielizňou je rozhodujúce označenie týkajúce sa ošetrovania. → aj www.sartex.ch

Na webovej stránke www.cleanright.eu nájdete množstvo ďalších informácií o pracích, ošetrovacích a čistiacich prostriedkoch na súkromné použitie.

- **Univerzálne pracie prostriedky s optickými zjasňovačmi**
vhodné na bielu bielizeň na vyváрку z ľanu alebo bavlny
Program: Bavlna / studená - max. 90 °C
- **Pracie prostriedky na farebnú bielizeň bez bielidla a optických zjasňovačov**
Vhodné na farebnú bielizeň z ľanu alebo bavlny
Program: Bavlna / studená - max. 60 °C
- **Pracie prostriedky na farebnú/jemnú bielizeň bez optických zjasňovačov**
Vhodné na farebnú bielizeň z nekrčivých vlákien, syntetických vlákien
Program: Nekrčivá bielizeň / studená - max. 60 °C
- **Pracie prostriedky na jemnú bielizeň**
Vhodné na chúlостivé jemné textílie, hodváb alebo viskózu
Program: Jemná bielizeň/Hodváb / studená - max. 40 °C
- **Pracie prostriedky na vlnu**
Vhodné na vlnu
Program: Vlna / studená - max. 40 °C

Úspora energie a pracieho prostriedku











Pri mierne alebo normálne znečistenej bielizni je možná úspora energie (znížením teploty prania) a pracích prostriedkov.





Úspora	Znečistenie/Upozornenie
Znížená teplota a množstvo pracieho prostriedku podľa odporúčaného dávkovania	<p>Lahko znečistené Nie sú viditeľné žiadne znečistenia a škvrny. Oblečenie nasalo pach tela, napr.:</p> <ul style="list-style-type: none"> ■ ľahké letné/športové oblečenie (nosené niekoľko hodín) ■ tričká, košeľe, blúzky (nosené max. 1 deň) ■ posteľná bielizeň a uteráky pre hostí (používané 1 deň)
 <p>Teplota podľa etikety s informáciami o ošetrovaní textílií a množstvo pracieho prostriedku podľa odporúčaného dávkovania/silné znečistenie</p>	<p>Normálne znečistené Viditeľné znečistenie/alebo málo miernych škvŕn, napr.</p> <ul style="list-style-type: none"> ■ tričká, košeľe, blúzky (prepotené, viackrát nosené) ■ uteráky, posteľná bielizeň (používané max. 1 týždeň)
	<p>Silno znečistené Znečistenia a/alebo škvrny sú jasne viditeľné, napr. utierky na riad, detská bielizeň, pracovné odevy</p>

Upozornenie: Pri dávkovaní všetkých pracích/pomocných/ošetrojúcich a čistiacich prostriedkov bezpodmienečne dodržiavajte pokyny výrobcov. → *Strana 21*

Prehľad programov

Programy na voliči programov

Program/Druh bielizne/Pokyny	Nastavenia
Názov programu Krátke objasnenie programu, príp. pre ktoré textilie je vhodný.	Max. náplň voliteľná Teplota (❄ = studená) voliteľné Počet otáčok pri odstreďovaní **; ▢ = stop plákanie voliteľné prídavné nastavenia programu
Bavlna (Baumwolle) Odolné textilie, textilie z bavlny alebo ľanu, vhodné na vyvárku. bavlna + predpranie: program s predpraním; prací prostriedok rozdeliť do komory I a II Upozornenia <ul style="list-style-type: none"> ■ Pri nastavení ecoPerfect  je teplota prania nižšia ako zvolená teplota. Pri špeciálnej požiadavke na dosiahnutie teploty pracieho roztoku použite program bez nastavenia ecoPerfect , príp. s vyššou teplotou. ■ Pri nastavení speedPerfect  sa hodí ako krátky program na mierne znečistenú bielizeň. 	max. 8 kg/5* kg ❄ - 90 °C ▢ - 1 600** ot/min ecoPerfect  , speedPerfect  , Ľahké žehlenie, Voda plus
Nekrčivá bielizeň (Pflegerleicht) Textilie zo syntetických vlákien alebo zmesových tkanín. Nekrčivá bielizeň + predpranie: program s predpraním; prací prostriedok rozdeliť do komory I a II	max. 4 kg ❄ ... 60 °C ▢ - 1 200 ot/min ecoPerfect  , speedPerfect  , Ľahké žehlenie, Voda plus
Mix (Mix) Zmiešaná náplň sa skladá z bavlny a syntetických vlákien	max. 4 kg ❄ - 40 °C ▢ - 1 600** ot/min ecoPerfect  , speedPerfect  , Ľahké žehlenie, Voda plus
* Redukovaná náplň pri nastavení speedPerfect  ** Max. počet otáčok pri odstreďovaní v závislosti od modelu *** Program v závislosti od modelu	

Program/Druh bielizne/Pokyny	Nastavenia
<p>Jemné / hodváb (Fein/Seide)</p> <p>Na chústostivé textilie napr. z hodvábu, saténu, syntetických vlákien alebo zmiešaných tkanín (napr. hodvábné blúzky, hodvábné šály)</p> <p>Upozornenie: Používajte prací prostriedok na jemnú bielizeň alebo hodváb, vhodný na pranie v práčke.</p>	<p>max. 2 kg</p> <p>❄ - 40 °C</p> <p>☹ - 800 ot/min</p> <p>ecoPerfect , speedPerfect , Ľahké žehlenie, Voda plus</p>
<p> Vlna (Wolle)</p> <p>Textilie z vlny alebo s podielom vlny, ktoré možno prať ručne alebo v práčke;</p> <p>Mimoriadne šetrný prací program na zabránenie zrážaniu bielizne, dlhšie prestávky programu (textilie ležia v pracovom roztoku)</p> <p>Upozornenia</p> <ul style="list-style-type: none"> ■ Vlna je živočíšneho pôvodu, napr. angora, alpaka, lama, ovca. ■ Na pranie v práčke používajte pracie prostriedky vhodné na vlnu. 	<p>max. 2 kg</p> <p>❄ - 40 °C</p> <p>☹ - 800 ot/min</p> <p>-</p>
<p>Odčerpávanie vody (Abpumpen)</p> <p>pláčacej vody, napr. po nastavení ☹ (Stop plákanie = bez záverečného odstredovania)</p>	<p>-</p> <p>-</p> <p>-</p> <p>-</p>
<p>Plákanie / odstredovanie (Spülen/Schleudern)</p> <p>Extra plákanie/odstredovanie s voliteľnými otáčkami</p> <p>Upozornenie: Výrobné prednastavenia má pri tomto programe tlačidlo Voda plus. Ak má prebehnúť iba odstredovanie, deaktivujte tlačidlo.</p>	<p>-</p> <p>-</p> <p>☹ - 1 600** ot/min</p> <p>Ľahké žehlenie</p>
<p>* Redukovaná náplň pri nastavení speedPerfect </p> <p>** Max. počet otáčok pri odstredovaní v závislosti od modelu</p> <p>*** Program v závislosti od modelu</p>	

Program/Druh bielizne/Pokyny	Nastavenia
Super rýchly 15 (Super 15') extra krátky program cca 15 minút, vhodný na mierne znečistené malé dávky bielizne.	max. 2 kg ❄ - 40 °C 400 - 1 200 ot/min -
*** Džínsy/tmavá bielizeň (Jeans/Dunkle Wäsche) tmavé textilie z bavlny a tmavé nekrčivé textilie. Textilie perte obrátené na rubovú stranu.	max. 3,5 kg ❄ - 40 °C ☹ - 1 200 ot/min ecoPerfect @, speedPerfect ≡☹, Ľahké žehlenie, Voda plus
*** Hygiena (Hygiene) odolné textilie z bavlny alebo ľanu. Upozornenie: . Z dôvodu dlhšieho času prania pri definovanej teplote, vyššej hladiny vody a dlhšieho plákania je vhodný najmä pri zvýšených hygienických nárokoch alebo obzvlášť chúlостivej pokožke.	max. 7 kg/5* kg ❄ - 60 °C ☹ - 1 600** ot/min ecoPerfect @, speedPerfect ≡☹, Ľahké žehlenie, Voda plus
*** Outdoor/impregnácia (Outdoor / Imprägnieren) Pranie s následnou impregnáciou textílií odolných proti vplyvom počasia a outdoorového oblečenia s membránovým povrchom a hydrofóbnymi textíliami <ol style="list-style-type: none"> 1. Zvoľte program. 2. Nadávajte do komory II špeciálny prací prostriedok pre outdoorové textilie. 3. Nadávajte do komory ☼ impregnačný prostriedok (max. 170 ml). 4. Stlačte tlačidlo ►II. Dodatočné ošetrovanie bielizne podľa údajov výrobcu. Upozornenia <ul style="list-style-type: none"> ■ Použite špeciálne prací prostriedky vhodné na pranie v práčke, dávkovanie podľa údajov výrobcu. ■ Bielizeň sa nesmie ošetrovať avivážou. ■ Pred práním dôkladne vyčistite zásuvku na prací prostriedky (všetky komory) od zvyškov aviváže. 	max. 1 kg ❄ - 40 °C ☹ - 800 ot/min ecoPerfect @, speedPerfect ≡☹, Voda plus
* Redukovaná náplň pri nastavení speedPerfect ≡☹ ** Max. počet otáčok pri odstredovaní v závislosti od modelu *** Program v závislosti od modelu	

Program/Druh bielizne/Pokyny	Nastavenia
Košele / biznis (Hemden/Blusen) nežehlivé košele/blúzky z bavlny, ľanu, syntetických vlákien alebo zmesových tkanín	max. 2 kg ✖ - 60 °C
Upozornenia <ul style="list-style-type: none"> ■ Pri nastavení Ľahké žehlenie sa košele/blúzky iba krátko začnú odstreďovať, aby sa zavesili celkom mokré. —> Samožehliaci efekt ■ Košele/blúzky z hodvábu/jemných materiálov perte na programe Jemné / hodváb (Delicate / Silk). 	∇, 0 - 800 ot/min ecoPerfect @, speedPerfect ≡⊕, Ľahké žehlenie, Voda plus
* Redukovaná náplň pri nastavení speedPerfect ≡⊕ ** Max. počet otáčok pri odstreďovaní v závislosti od modelu *** Program v závislosti od modelu	

Škrobenie

Upozornenie: Bielizeň nemá byť ošetrovaná avivážou.



Škrobenie tekutým škrobom je možné vo všetkých pracích programoch. Nadávkujte škrob podľa údajov výrobcu do komory  (v prípade potreby ju najskôr vyčistite).

Farbenie/odfarbovanie

Farbenie len v rozsahu bežnom v domácnosti. Soľ môže ušľachtilú oceľ porušiť! Dodržiavajte údaje výrobcu farbiva!

Bielizeň **neodfarbujte** v práčke!

Namáčanie

1. Zapnite spotrebič.
2. Zvoľte program **Bavlna 30 °C**.
3. Do komory **II** naplňte namáčací prostriedok/prací prostriedok podľa údajov výrobcu.
4. Stlačte tlačidlo .
5. Po cca 10 minútach zvoľte tlačidlo  na zastavenie programu.
6. Po želanom čase namáčania stlačte znova tlačidlo , ak sa má v pokračovať alebo sa má program zmeniť.

Upozornenia

- Vložte bielizeň rovnakej farby.
- Nie je potrebný ďalší prací prostriedok, na pranie sa použije namáčací roztok.

P+ Prednastavenia programu

Predvolené nastavenia programu sa po výbere programu zobrazia v indikačnom poli.

Prednastavenia môžete zmeniť.

Prehľad všetkých možných nastavení programov nájdete → **Strana 14**

Teplota

(°C)

Pred a počas programu môžete v závislosti od progresu programu zmeniť nastavenú teplotu.

Maximálna nastaviteľná teplota závisí od zvoleného programu.

Otáčky odstredovania

(odstredovanie)

Pred a počas priebehu programu môžete v závislosti od progresu programu zmeniť počet otáčok pri odstredovaní (v ot/min, otáčky za minútu).

Nastavenie  : Stop plákanie = bez záverečného odstredovania, bielizeň zostane po poslednom plákaní vo vode.

Stop plákanie môžete zvoliť, aby ste predišli pokrčeniu bielizne, keď sa po skončení programu nevyberie bielizeň hneď z práčky.

Na pokračovanie/ukončenie programu → **Strana 23**

Maximálne nastaviteľné otáčky závisia od zvoleného programu a modelu.

Odložený štart



Pred spustením programu môžete koniec programu (zostávajúci čas) predvoliť v hodinových krokoch (h = hodina) do maximálne 24 h.

Na tento účel:

1. Zvoľte program.
Zobrazí sa doba trvania programu napr. **2:30** (hodiny:minúty).
2. Stláčajte tlačidlo **Odložený štart** dovtedy, kým sa nezobrazí požadovaný počet hodín.

Upozornenie: Tlačidlom **Odložený štart +** meníte hodnoty nastavenia smerom nahor, tlačidlom **Odložený štart -** smerom nadol.

3. Stlačte tlačidlo .
Program sa spustí.
V indikačnom poli sa zobrazuje a odpočítava zvolený počet hodín, napr. **8 h**, do začiatku spustenia pracieho programu. Potom sa zobrazí doba trvania programu.

Upozornenie: Doba trvania programu sa počas priebehu programu automaticky prispôsobuje. Zmena predvolených nastavení, resp. Predvolené nastavenia môžu viesť k zmene dĺžky programu.

Po spustení programu (ak bol zvolený program Odložený štart a prací program ešte nezačal) môžete zmeniť predvolený počet hodín takto:

1. Stlačte tlačidlo .
2. Tlačidlom **Odložený štart +** alebo **-** zmeňte počet hodín.
3. Stlačte tlačidlo .

Po spustení programu môžete v prípade potreby doložiť alebo vybrať bielizeň. → *Strana 23*

Dodatočné nastavenia programu

Prehľad všetkých dopĺňujúcich nastavení podľa programu nájdete od strany → *Strana 14*

ecoPerfect

Optimálne využitie energie pomocou zníženia teploty s porovnateľným výsledkom prania a pri zvolenom programe bez nastavenia ecoPerfect .

speedPerfect

Pre kratší čas prania a sporovnateľným výsledkom prania, ale s vyššou spotrebou energie pri zvolenom programe bez nastavenia speedPerfect .

Pokyny: Neprekračujte maximálne množstvo plnenia. Prehľad programov → *Strana 14*

Ochrana proti pokrčeniu

Redukuje pokrčenie prostredníctvom špeciálneho priebehu odstredenia s následným načuchaním a zníženým počtom otáčok pri odstredovaní.

Upozornenie: Zvýšená zvyšková vlhkosť bielizeň.

Voda Plus

Vyššia hladina vody a extra plákanie pre obzvlášť citlivú pokožku a/alebo oblasti s veľmi mäkkou vodou.



Obsluha spotrebiča

Príprava práčky

Upozornenie: Práčka **musí byť odborné nainštalovaná a pripojená.** od → *Strana 34*

1. Zastrčte sieťovú zástrčku.
2. Otvorte vodovodný kohútik.
3. Otvorte dverka.
4. Skontrolujte, či je bubon kompletne vyprázdnený. V prípade potreby ho vyprázdnite.

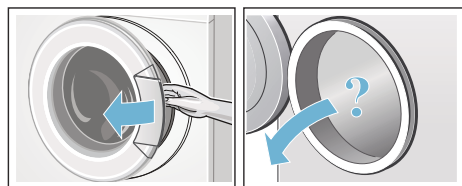

Výber programu/Zapnutie spotrebiča

Stlačte tlačidlo . Spotrebič je zapnutý. Vždy sa zobrazí predvolené nastavenie na program Bavlna.

Voličom programov zvolte požadovaný program. Otáčanie je možné v oboch smeroch.

Upozornenie: Ak ste aktivovali detskú poistku, musíte ju najprv deaktivovať a až potom budete môcť nastaviť program. - strana 22

V indikačnom paneli sa objavia **prednastavenia programu** pre zvolený program:

- teplota*,
- počet otáčok pri odstreďovaní

- dĺžka trvania programu striedavo s maximálnou náplňou a

Na spotrebičoch s **Vnútrotným osvetlením bubna:**

Po zapnutí spotrebiča, po otvorení a zavretí dverok, rovnako ako po spustení programu, je bubon osvetlený. Osvetlenie zhasne samo.

Vloženie bielizne do bubna



Varovanie

Nebezpečenstvo ohrozenia života!

Kusy bielizne vopred ošetrené čistiacimi prostriedkami obsahujúcimi rozpúšťadlá, napr. odstraňovače škvŕn/technický benzín, môžu po vložení spôsobiť výbuch. Takéto kusy bielizne je nutné najprv dôkladne ručne preprať.

Upozornenia

- Zmiešajte veľké a malé kusy bielizne. Rôzne veľkosti kusov bielizne sa pri odstreďovaní lepšie rozdelia. Jednotlivé kusy bielizne môžu viesť k nevyváženosti.
- Dodržiavajte maximálnu uvedenú náplň. Nadmerná náplň znižuje účinok prania a spôsobuje pokrčenie.

1. Roztriedenú bielizeň vložte rozloženú do bubna.
2. Dávajte pozor, aby sa bielizeň nezacvikla medzi dverka a gumenú manžetu a zatvorte dverka.

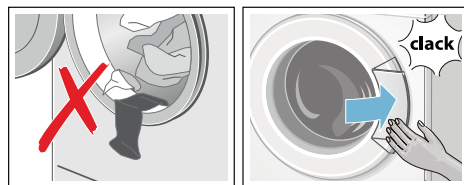

Kontrolka tlačidla ►|| bliká a na displeji sa objaví nastavenie programu.

Dávkovanie a plnenie pracieho a ošetrovacieho prostriedku

Pozor!

Poškodenie spotrebiča

Čistiace prostriedky a prostriedky na predbežné čistenie bielizne (napr. odstraňovače škvŕn, predpieracie spreje...) môžu pri styku poškodiť povrch práčky. Zabráňte styku týchto prostriedkov s povrchom práčky. Prípadné zvyšky aerosólu a iné zvyšky/kvapky hneď utrite vlhkou utierkou.

Dávkovanie

Prací a ošetrovací prostriedok dávkujte podľa:

- tvrdosti vody, informujte sa u svojej vodárenskej spoločnosti
- údajov výrobcu uvedených na obale,
- množstva bielizne
- znečistenia → *Strana 13*

Plnenie

Varovanie

Podráždenie očí/pokožky!

Pri otvorení zásuvky na pracie prostriedky počas chodu práčky môže prací/ošetrojúci prostriedok vystreknúť. Zásuvku opatrne otvorte.

V prípade kontaktu s pracím/ošetrovacím prostriedkom dôkladne vypláchnite oči, príp. opláchnite pokožku.

V prípade náhodného požitia privolajte lekársku pomoc.

Upozornenie: Hustú aviváž a škrob zriedte vodou, zabráňujú te upchatiu.

Pracie a ošetrovacie prostriedky naplňte do príslušných komôr:

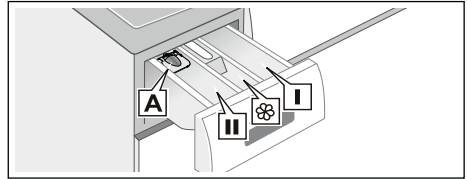

Dávkovacia pomôcka A	na tekutý prací prostriedok
Komora II	prací prostriedok na hlavné pranie, zmäkčovač, bieliaci prostriedok, soľ na škvŕny
Komora 	aviváž, tekutý škrob neprekročte značku max.
Komora I	Prací prostriedok na predpranie

1. Vytiahnite zásuvku na pracie prostriedky až na doraz.
2. Naplňte ju prací a/alebo ošetrovacím prostriedkom.
3. Zásuvku na pracie prostriedky zatvorte.

Dávkovacia pomôcka* pre tekutý prací prostriedok

* podľa modelu

Pri dávkovaní tekutých pracích prostriedkov umiestnite dávkovaciu pomôcku:

1. Vytiahnite zásuvku na pracie prostriedky. Zatlačte vložku smerom nadol a zásuvku úplne vyberte.
2. Dávkovaciu pomôcku posuňte dopredu, sklopte nadol a nechajte zapadnúť.
3. Znova vložte zásuvku.

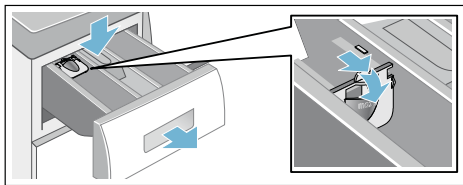

Upozornenie: Dávkovaciu pomôcku nepoužívajte pri gélových pracích prostriedkoch a pracích práškoch, ako ani pri programoch s predpraním, resp. keď je zvolená funkcia **Odložený štart**.

Zmena predvoleného nastavenia programov

Môžete použiť alebo zmeniť prednastavené hodnoty pre tento program.

Stlačte odpovedajúce tlačidlo toľkokrát, pokiaľ sa nezobrazí požadované nastavenie.

Upozornenie: Pri ďalšom stlačení tlačidla prebehnú nastavené hodnoty automaticky až na konečnú hodnotu. Stlačte tlačidlo ešte raz a môžete znovu zmeniť nastavenie hodnôt. Nastavenia sú aktívne bez potvrdzovania.

Po vypnutí spotrebiča nezostanú uložené.

Predvolené nastavenie programov →
Strana 18

Doplnkové nastavenie programu

Voľbou doplnkových nastavení môžete proces prania ešte lepšie prispôbiť Vaším požiadavkám.

Nastavenie môžete zvoliť / zrušiť v závislosti od priebehu programu.

Kontrolky tlačidiel svieti, ak je nastavenie aktívne.

Po vypnutí práčky nezostanú zvolené nastavenia uložené.

Prednastavenia programov
→ *Strana 18*

Spustenie programu

Zvoľte tlačidlo . Kontrolka svieti a program sa spustí.

V indikačnom poli sa počas programu zobrazí zostávajúci čas, príp. po začatí pracieho programu sa zobrazí doba trvania programu a symboly progresu programu.

Displej → *Strana 11*

Upozornenie: Zistenie peny

Ak v indikačnom poli navyše svieti symbol , práčka zistila počas pracieho programu príliš veľa peny a potom automaticky zaradila ďalšie plákania na odstránenie peny. Pri ďalšom pracom cykle s rovnakou náplňou dávkujte menej pracieho prostriedku.

Program zaistíte proti neúmyselnému prestaveniu, zvoľte detskú poistku.

Detská poistka

(3 sec.)

Práčku môžete zabezpečiť proti neúmyselnej zmene nastavených funkcií. Po štarte programu aktivujte detskú poistku.

Na **aktivovanie/deaktivovanie** zvoľte a stlačte na cca 3 sekundy súčasne tlačidlá **Odložený štart** - a +. V indikačnom poli sa zobrazí symbol .

- svieti: Detská poistka je aktívna.
- bliká: Detská poistka je aktívna a voličom programu bolo otočené alebo bolo stlačené tlačidlo.

Upozornenie: Detská poistka zostane po ukončení programu a vypnutí spotrebiča naďalej aktívna. Keď chcete spustiť nový program, musíte ju vždy deaktivovať.

Doplnenie bielizne

Po spustení programu môžete v prípade potreby doložiť bielizeň alebo ju vybrať.

Na tento účel zvolte tlačidlo .

Kontrolka tlačidla  bliká a spotrebič kontroluje, či je doplnenie bielizne možné.

Keď v indikačnom poli:

- svietia oba symboly - P a  doplnenie bielizne je možné.
- symbol - P svieti, doplnenie bielizne nie je možné.



Na pokračovanie programu zvolte tlačidlo . Program bude automaticky pokračovať.

Upozornenie

- Pri dopĺňaní bielizne nenechávajte dvierka dlhší čas otvorené – mohla by vytekať voda presakujúca z bielizne.
- Pri vysokej hladine vody, vysokej teplote alebo ak sa bubon točí, ostanú dvierka z bezpečnostných dôvodov zablokované a doplnenie bielizne nie je možné.
- Indikácia množstva náplne nie je pri doplnení bielizne aktívna.



Zmena programu

Akste omylom spustili iný program, môžete ho zmeniť nasledovne:



1. Stlačte tlačidlo .
2. Zvoľte iný program.
3. Stlačte tlačidlo . Nový program začne od začiatku.

Prerušenie programu

Pri programoch s vysokou teplotou:

1. Stlačte tlačidlo .
2. Nechajte bielizeň vychladnúť: Zvoľte **Plákanie**.
3. Stlačte tlačidlo .



Pri programoch s nízkou teplotou:

1. Stlačte tlačidlo .
2. Zvoľte **Odstredovanie/odčerpávanie**.
3. Stlačte tlačidlo .



Koniec programu pri Stop plákania

Na displeji bliká  a zobrazuje sa prednastavený počet otáčok a zostávajúci čas programu pre zvolený program.

Pokračujte v programe, kde:

- stlačte tlačidlo  alebo
- zmeníte počet otáčok, resp. nastavíte volič programov na Odčerpávanie a stlačte tlačidlo .

Ukončenie programu

V indikačnom poli sa objaví -0- a  a indikačná kontrolka tlačidla  zhasne.

Vyberanie bielizne/Vypnutie spotrebiča

1. Otvorte dverka a vyberte bielizeň.
2. Stlačte tlačidlo . Spotrebič je vypnutý.
3. Zatvorte prívod vody.
Upozornenie: Nie je potrebné pri modeloch s Aquastop.

Upozornenia

- Nezabudnite v bubne žiadne kúsky bielizne. Pri ďalšom praní sa môžu zraziť alebo zafarbiť.
- Odstráňte príp. cudzie telesá z bubna a gumovej manžety – nebezpečenstvo tvorby hrdze.
- Gumenú manžetu utrite do sucha.

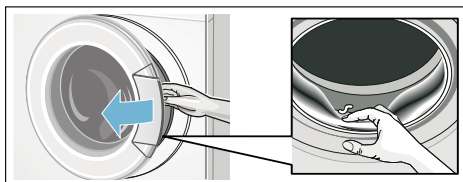

- Nechajte dverka a zásuvku na pracie prostriedky otvorené, aby mohla vyschnúť zvyšková voda.
- Počkajte vždy až na koniec programu, pretože inak môže byť spotrebič ešte zablokovaný. Potom spotrebič zapnite a počkajte na odblokovanie.
- Keď po skončení programu zhasne indikačné pole, režim energetickej úspory je aktívny. Na aktivovanie stlačte ľubovoľné tlačidlo.

Nastavenie spotrebiča

Nasledujúce nastavenia môžete zmeniť:

- hlasitosť tlačidiel a upozornení (napr. na konci programu) a/alebo
- zapnutie/vypnutie funkcie automatického vypnutia spotrebiča. → Strana 7

Na zmenu nastavenia musíte vždy najprv aktivovať režim nastavenia.

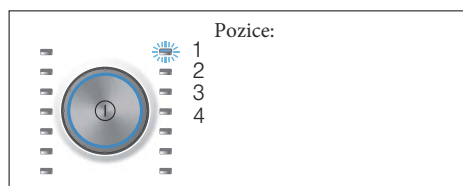

Aktivácia režimu nastavenia

1. Stlačte tlačidlo . Spotrebič je zapnutý a na pozícii 1 je zobrazený program **Bavlna**.
2. Stlačte tlačidlo **Teplota** a súčasne otočte vličom programov doprava na pozíciu 2. Pustite tlačidlá.

Aktivuje sa režim nastavenia a na displeji sa objaví prednastavená hlasitosť pre upozornenia.

Zmena hlasitosti signalizácie

Tlačidlom Odložený štart + alebo-
meníte na voliči programov
pozície:

- 2: hlasitosť pre signalizáciu upozornení a/alebo
- 3: hlasitosť tlačidiel.



0 = vypnuté, 1 = tichý,
2 = stredná hlasitosť,
3 = hlasný, 4 = veľmi
hlasný

Opustíte režim nastavení a/alebo:

Zapnúť/vypnúť automatické vypnutie spotrebiča

Tlačidlom Odložený štart + pozície
voliča programov 4 zapnúť (On) alebo
vypnúť (OFF) funkciu automatického
vypnutia.

Ukončenie režimu nastavenia

Na ukončenie a uloženie nastavenia
stlačte tlačidlo **ⓘ**.

Spotrebič je vypnutý. Zvolené
nastavenia sú platné pri ďalšom
zapnutí.

Senzory

Množstevná automatika

Podľa druhu bielizne a náplne
prispôsobí množstevná automatika
spotrebu vody optimálne pre každý
program.

Kontrolný systém nevyváženosti

Automatický kontrolný systém rozpozná
nevyváženosti a viacnásobným
nábehom na odstreďovanie sa postará
o rovnomerné rozdelenie bielizne.

Z bezpečnostných dôvodov budú pri
veľmi nevýhodnom rozdelení bielizne
znížené otáčky alebo sa nebude
odstreďovať.

Upozornenie: Dajte do bubna malé a
veľké kusy bielizne. → *Strana 20*,
→ *Strana 30*

Aquasensor

*podľa modelu

Aquasensor kontroluje po čas
plákania stupeň zakalenia (zákal je
spôsobený znečistením a zvyškami
pracích prostriedkov) vody. V závislosti
na zakalenia sa definuje trvanie a
počet cyklov plákania.



Cistenie a údržba



Varovanie

Ohrozenie života!

Pri kontakte so súčasťami pod napätím hrozí nebezpečenstvo úrazu elektrickým prúdom.

Vypnite spotrebič a vyťahnite sieťovú zástrčku.



Varovanie

Nebezpečenstvo otravy!

Pri použití čistiacich prostriedkov s obsahom rozpúšťadiel, napr. benzínového čističa, môžu vznikajú jedovaté výpary.

Nepoužívajte čistiace prostriedky obsahujúce rozpúšťadlá.

Pozor!

Poškodenie spotrebiča

Čistiace prostriedky s obsahom rozpúšťadiel, napr. benzínový čistič, môžu poškodiť povrch a konštrukčné časti spotrebiča.

Nepoužívajte čistiace prostriedky obsahujúce rozpúšťadlá.

Tak predídete vytvoreniu biofilmu a zápachu:

Upozornenia

- Zabezpečte dobré vetranie miestnosti, kde je práčka nainštalovaná.
- Keď sa práčka nepoužíva, nechajte vkladacie dvierka a zásuvku na pracie prostredky pootvorenú.
- Príležitostne spustíte program **Bavlna 60 °C**, pričom použijete univerzálny prášok na pranie.

Plášť spotrebiča/Ovládací panel

- Poutierajte kryt a ovládání panel mäkkou vlhkou utierkou.
- Okamžite odstráňte zvyšky pracieho prostriedku.
- Čistenie prúdom vody je zakázané.

Prací bubon

Používajte čistiace prostriedky bez obsahu chlóru, nepoužívajte oceľovú vlnu.

Pri tvorbe zápachu v práčke príp. na vyčistenie bubna použite program **Bavlna 90 °C** bez bielizne. Použite na tento účel univerzálny prášok na pranie.

Odstránenie vodného kameňa

Pri správnom dávkovaní pracieho prostriedku nie je potrebné odstraňovanie vodného kameňa. Ak predsa áno, postupujte podľa údajov výrobcu odvápnovacieho prostriedku. Vhodné odvápnovacie prostriedky je možné zakúpiť v zákazníckom servise. → Strana 32

Zásuvka na pracie prostriedky a kryt

Ak sú prítomné zvyšky pracieho prostriedku alebo aviváže:

1. Vyťahnite zásuvku na pracie prostriedky. Vtlačte vložku smerom nadol a zásuvku úplne vyberte.
2. Vyťahnutie vložky: Tlačte vložku prstom zdola smerom nahor.

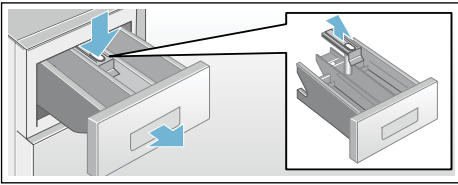

3. Vyčistíte splachovaciu miskú a vložku vodou a kefkou a nechajte ich vyschnúť. Vyčistíte aj kryt vonútri.
4. Nasadíte vložku a zaistíte ju zaskočením (nasuňte valček na vodiaci kolík).
5. Zasuňte zásuvku na pracie prostriedky.

Upozornenie: Nechajte zásuvku na pracie prostriedky otvorenú, aby mohla vyschnúť zvyšková voda.

Upchaté čerpadlo pracieho roztoku

Varovanie **Nebezpečenstvo obarenia!**

Prací roztok je pri praní pri vysokých teplotách horúci. Pri kontakte s horúcim prácim roztokom môže dôjsť k opareniu.

Nechajte prací roztok vychladnúť.

1. Zatvorte vodovodný kohútik, aby nepritekala ďalšia voda, ktorá by sa musela vypustiť cez čerpadlo pracieho roztoku.
2. Vypnite spotrebič. Vytiahnite sieťovú zástrčku.
3. Otvorte a odložte servisnú klapku.

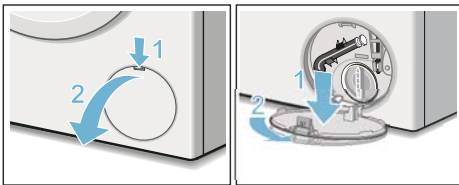

4. Vyberte z držiaka vypúšťaciu hadicu. Stiahnite uzatváraciu čiapočku, nechajte vyteciť prací roztok.

Pritlačte uzatváraciu čiapočku a nasadte vypúšťaciu hadicu do držiaka.

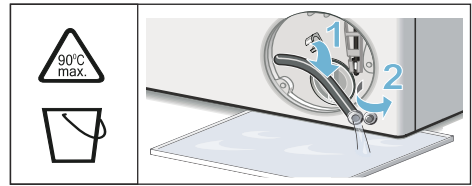

5. Odskrutkujte opatrne veko čerpadla, zvyšná voda bude môcť vyteciť. Vyčistíte vnútorný priestor, závit veka čerpadla a teleso čerpadla. Obežné koleso čerpadla musí mať možnosť otáčať sa. Veko čerpadla znova nasadíte a zoskrutkujete. Rukoväť musí byť zvislo.

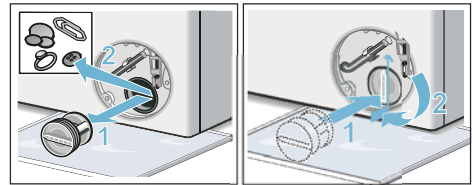

6. Servisnú klapku založte, nechajte zapadnúť a zatvorte ju.

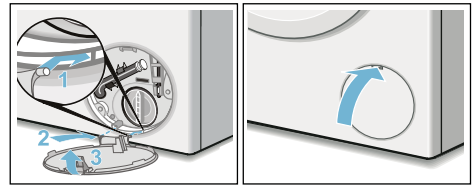

Upozornenie: Aby sa zabránilo tomu, že pri budúcom praní odtečie nespotrebovaný prací prostriedok do odtoku: nalejte do komory II 1 liter vody a spustíte program **Empty**. (Odčerpanie).

Upchatá odtoková hadica na sifóne

1. Vypnite spotrebič. Vytiahnite sieťovú zástrčku.
2. Uvoľnite hadicovú sponu. Odtokovú hadicu opatrne stiahnite, zvyšková voda bude môcť vytečť.
3. Vyčistite odtokovú hadicu a hrdlo sifónu.

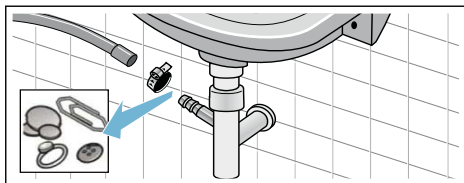

4. Nasadte opäť odtokovú hadicu a zaistite pripojovacie miesto pomocou hadicovej spony.

Upchaté sitko v prívide vody

Na tento účel nechajte najskôr poklesnúť tlak vody v prívodnej hadici:

1. Zatvorte vodovodný kohútik.
2. Zvoľte ľubovoľný program (okrem Pláchanie/Odstredovanie/Odčerpanie).
3. Stlačte tlačidlo . Nechajte program cca 40 sekúnd bežať.
4. Stlačte tlačidlo Spotrebič je vypnutý.
5. Vytiahnite sieťovú zástrčku.

Vyčistite sitko na prívide vody:

1. Odskrutkujte hadicu z vodovodného kohútika.
Vyčistite sitko malou kefkou.

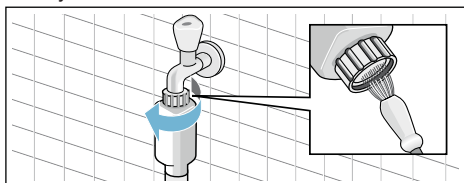

2. Pri modeloch Standard a Aqua-Secure vyčistite sitko na zadnej strane spotrebiča:
Odoberte hadicu na zadnej strane spotrebiča.
Vyberte sitko kliešťami a vyčistite ho.

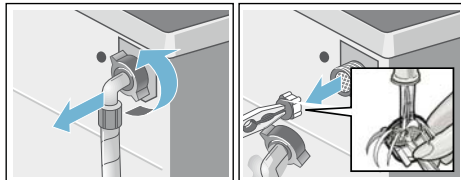

3. Pripojte hadicu a skontrolujte tesnosť.

? Poruchy, čo je nutné robiť?

Núdzové odblokovanie

napr. pri výpadku elektrického prúdu

Program beží ďalej, hneď ako sa obnoví sieťové napájanie.

Ak sa napriek tomu musí bielizeň vybrať, je možné dvierka otvoriť podľa ďalej uvedeného postupu:

! Varovanie

Nebezpečenstvo obarenia!

Pri praní s vysokými teplotami môže dôjsť pri kontakte s horúcim pracím roztokom k obareniu.

V prípade potreby ho nechajte najskôr vychladnúť.

! Varovanie

Nebezpečenstvo poranenia!

Pri siahnutí do otáčajúceho sa bubna si môžete poraniť ruky.

Nesiahajte do otáčajúceho sa bubna.

Počkajte, kým sa bubon prestane otáčať.

Pozor!

Škody spôsobené vodou



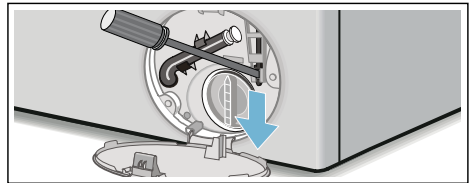

Vytekajúca voda môže viesť ku škodám spôsobeným vodou.

Neotvárajte dvierka, pokiaľ je na skle vidieť voda.







1. Vypnite spotrebič. Vytiahnite sieťovú zástrčku.
2. Vypustite prací roztok → **Strana 27.**
3. Pomocou náradia potiahnite núdzové odblokovanie smerom nadol a uvoľnite ho. Dvierka sa potom budú dať otvoriť.





Upozornenia v indikačnom poli

Indikátor	Príčina/Odstránenie
-P- a 	Dvierka sú odblokované, môžete vložiť bielizeň.
- P -	<ul style="list-style-type: none"> ■ Teplota je príliš vysoká. Počkajte, kým teplota klesne. ■ Príliš vysoká hladina vody. Doplnenie bielizne nie je možné. Okamžite zatvorte dvierka. Keď chcete, aby program pokračoval, zvolte tlačidlo ▷■.
bliká 	<ul style="list-style-type: none"> ■ Príp. je prívretá bielizeň. Dvierka ešte raz otvorte a zatvorte a zvolte tlačidlo ▷■. ■ Príp. dvierka pritlačte alebo odoberte bielizeň a znova pritlačte. ■ Príp. spotrebič vypnite a znova zapnite, nastavte program a vykonajte individuálne nastavenia; spustíte program.
 svieti	<ul style="list-style-type: none"> ■ Otvorte úplne vodovodný kohútik pre studenú vodu. ■ Zlomená/zovretá prírodná hadica, ■ Príliš nízky tlak vody. Vyčistite sitko. → <i>Strana 28</i>
E:18	<ul style="list-style-type: none"> ■ Upchaté čerpadlo pracieho roztoku. Vyčistite čerpadlo pracieho roztoku. → <i>Strana 27</i> ■ Upchatá odtoková hadica/odtoková rúrka. Vyčistite odtokovú hadicu na sifóne. → <i>Strana 28</i>
E:23	Voda v záchytnej vani na dne, netesnosť spotrebiča. Zatvorte vodovodný kohútik. Zavolajte zákaznícky servis! → <i>Strana 33</i>
	Detská poistka aktivovaná; deaktivujte ju.
 svieti	Zistené veľké množstvo peny, zaplo sa prídavné plákanie. Pri ďalšom pracovnom cykle s rovnakou náplňou dávajte menej pracieho prostriedku.
Iné indikácie	Spotrebič vypnite, počkajte 5 sekúnd a opäť zapnite. Ak sa indikácia zobrazí znova, zavolajte zákaznícky servis.

Poruchy, čo je nutné robiť?

Poruchy	Príčina/Odstránenie
Voda vyteká.	<ul style="list-style-type: none"> ■ Odtokovú hadicu riadne upevnite/vymeňte. ■ Pevne utiahnite skrutkové spojenie prívodnej hadice.
Nevteká voda. Nebol spláchnutý prací prostriedok.	<ul style="list-style-type: none"> ■ Ne zvolili ste tlačidlo ? ■ Nie je otvorený vodovodný kohútik? ■ Nie je príp. upchaté sitko? Vyčistite sitko. → <i>Strana 28</i> ■ Zlomená alebo zovretá prírodná hadica?
Dvierka sa nedajú otvoriť.	<ul style="list-style-type: none"> ■ Bezpečnostná funkcia je aktívna. Prerušenie programu? ■  (Stop plákanie = bez záverečného odstredovania) bolo zvolené? → <i>Strana 23</i> ■ Je možné otvorenie len núdzovým odblokovaním? → <i>Strana 29</i>
Program sa nespustí.	<ul style="list-style-type: none"> ■ Zvolili ste tlačidlo  alebo Odložený start? ■ Sú dvierka zatvorené? ■  Detská poistka aktivovaná? Deaktivujte ju.
Krátke trhnutie/roztočenie bubna po štarte programu.	Nejde o chybu, pri spustení pracieho programu môže dôjsť ku krátkemu trhnutiu bubna, ktoré je podmienené interným testom motora.
Prací roztok nebol odčerpaný	<p>Ne zvolili ste  (stop plákanie = bez záverečného odstredovania?) → <i>Strana 23</i> Vyčistite vypúšťacie čerpadlo. → <i>Strana 27</i> Vyčistite odtokovú rúrku a/alebo odtokovú hadicu.</p>
V bubne nie je viditeľná voda.	Nejde o chybu – voda je pod viditeľnou oblasťou.
Výsledok odstredovania nie je uspokojivý. Bielizeň je mokrá/príliš vlhká.	<ul style="list-style-type: none"> ■ Nejde o chybu – kontrolný systém nevyváženosti prerušil odstredovanie kvôli nerovnomernému rozloženiu bielizne. Rozdeľte v bubne malé a veľké kusy bielizne. ■ Bola zvolená ochrana proti pokrčeniu (v závislosti od modelu)? ■ Nebol zvolený príliš nízky počet otáčok?
Opakovaný nábeh odstredovania.	Nejde o chybu – kontrolný systém nevyváženosti kompenzuje nevyváženosť.
Program trvá dlhšie ako zvyčajne.	<ul style="list-style-type: none"> ■ Nejde o chybu – kontrolný systém nevyváženosti kompenzuje nevyváženosť viacnásobným rozdelením bielizne. ■ Nejde o chybu, kontrolný systém peny je aktívny, pridá sa pláhcací cyklus.
Počas pracieho cyklu sa zmení doba trvania programu.	Nejde o chybu, priebeh programu sa pre príslušný prací cyklus optimalizuje. Môže to viesť k zmene trvania programu v indikačnom poli.
Zvyšková voda v komore  na ošetrovacie prostriedky.	<ul style="list-style-type: none"> ■ Nejde o chybu – účinok ošetrovacieho prostriedku nebude obmedzený. ■ V prípade potreby vložku vyčistite.

Poruchy	Príčina/Odstránenie
Tvorba zápachu v práčke.	<p>Použite program Bavlna 90 °C bez bielizne.</p> <p>Použite univerzálny prášok na pranie alebo bieliaci prací prostriedok.</p> <p>Upozornenie: Aby sa zabránilo tvorbe peny, použite iba polovicu odporúčaného množstva pracieho prostriedku. Nepoužívajte prací prostriedok na vlnu ani prací prostriedok na jemnú bielizeň.</p>
V indikačnom poli svieti symbol  . Príp. zo zásuvky na pracie prostriedky vystupuje pena.	<p>Nebolo použité príliš veľké množstvo pracieho prostriedku?</p> <p>Zmiešajte jednu polievkovú lyžicu aviváže s 1/2 l vody a nalejte do komory II (nie vtedy, ak ide o outdoorové, športové a páperové textilie!).</p> <p>Pri ďalšom praní znížte dávkovanie pracieho prostriedku.</p>
Veľká hlučnosť, vibrácie a „putovanie“ práčky pri odstreďovaní.	<ul style="list-style-type: none"> ■ Je spotrebič vyvážený? Vyvážte spotrebič. → <i>Strana 33</i> ■ Sú nožičky spotrebiča zaistené? Zaistite nožičky spotrebiča. → <i>Strana 33</i> ■ Sú odstránené prepravné poistky? Odstráňte prepravné poistky. → <i>Strana 29</i>
Počas prevádzky nefunguje indikačné pole/kontrolky.	<ul style="list-style-type: none"> ■ Výpadok sieťového napájania? ■ Vypadli poistky? Zapnite/vymeňte poistky. ■ Ak sa vyskytne porucha opakovane, zavolajte zákaznícky servis.
Zvyšky pracieho prostriedku na bielizni.	<ul style="list-style-type: none"> ■ Ojedinele obsahujú bezfosfátové pracie prostriedky zvyšky nerozpustné vo vode. ■ Zvoľte Plákanie alebo bielizeň po praní vykefujte.
Počas prestávky svieti v indikačnom poli symbol - P -.	<ul style="list-style-type: none"> ■ Príliš vysoká hladina vody. Doplnenie bielizne nie je možné. Príp. okamžite zatvorte dverka. ■ Na pokračovanie programu zvolte tlačidlo .
Počas prestávky svieti - P - a  v indikačnom poli.	<p>Dverka sú odblokované. Môžete doložiť bielizeň.</p>
Ak nemôžete poruchu sami odstrániť (vypnutím/zapnutím) alebo ak je potrebná oprava:	<ul style="list-style-type: none"> ■ Vypnite spotrebič a vytiahnite sieťovú zástrčku zo zásuvky. ■ Zatvorte vodovodný kohútik a zavolajte zákaznícky servis.



Zákaznícky servis

Ak nemôžete poruchu sami odstrániť, obráťte sa na náš zákaznícky servis. →
Obal

Vždy nájdeme vhodné riešenie, aby sme zabránili aj zbytočným návštevám technika.

Uvedte, prosím, zákazníkemu servisu číslo výrobku (E-Nr.) a výrobné číslo (FD) spotrebiča.

E-Nr. _____	FD _____
-------------	----------

E-Nr. Číslo výrobku

FD Výrobné číslo

Tieto údaje nájdete *podľa modelu:

na dvierkach vnútri*/otvorenej servisnej klapke* a na zadnej strane spotrebiča.

Spoľahnite sa na kompetenciu výrobcu.

Obráťte sa na nás. Tým si zaistíte, že oprava bude vykonaná vyškolenými servisnými technikmi, ktorí sú vybavení originálnymi náhradnými dielmi.



Údaje o spotrebe

Spotreba energie a vody hlavných pracích programov, dĺžka a zostatková vlhkosť

(približné údaje)

Program	Náplň	Spotreba energie*	Spotreba vody*	Trvanie programu*
Bavlna 20 °C	8 kg	0,25 kWh	87 l	2 ¾ h
Bavlna 40 °C	8 kg	1,03 kWh	87 l	3 h
Bavlna 60 °C	8 kg	0,96 kWh	87 l	2 ¾ h
Bavlna 90 °C	8 kg	2,20 kWh	97 l	2 ¾ h
Nekrč. bielizeň 40 °C	4 kg	0,70 kWh	61 l	2 h
Rýchly/Mix 40 °C	4 kg	0,60 kWh	45 l	1 ¼ h
Jemné/ Hodváb 30 °C	2 kg	0,19 kWh	37 l	¾ h
Vlna 30 °C	2 kg	0,19 kWh	40 l	¾ h









Program	Zostatková vlhkosť - približné údaje**			
	WM16T... max 1600 ot/min	WM14T... max 1400 ot/min	WM12T... max 1200 ot/min	WM10T... max. 1000 ot/min
Bavlna	44 %	48 %	53 %	62 %
Nekrčivá bielizeň	40 %	40 %	40 %	40 %
Jemné/Hodváb	30 %	30 %	30 %	30 %
Vlna	45 %	45 %	45 %	45 %

* Hodnoty sa líšia od tu uvedených v závislosti od tlaku vody, tvrdosti vody, teploty napojenej vody, od teploty miestnosti, od druhu, množstva a stupňa znečistenia bielizne, od používaného prášku na pranie, od výkyvov sieťového napätia a od zvolených doplnkových funkcií

** Údaje o zostatkovej vlhkosti na základe obmedzenia počtu otáčok odstredenia podľa programu a maximálneho množstva náplne

Najúčinnnejšie programy pre bavlnený textil

Nasledujúce programy (štandardné programy, označené ) sú vhodné pre pranie bežne znečisteného bavlneného textilu a vzhľadom na kombinovanú spotrebu energie a vody sú najúčinnnejšie..

Bežné programy pre bavlnu podľa nariadenia 1015/2010/EU		
Program + teplota + tlačidlo	Množstvo náplne	Približné trvanie programu
Bavlna +  +  ecoPerfect 	8 kg	3 ½ h
Bavlna +  +  ecoPerfect 	4 kg	3 ½ h
Bavlna +  +  ecoPerfect 	4 kg	3 ½ h

Nastavenie programu podľa smernice 2010/30/EU, pre skúšku so studenou vodou I (15 °C) a označenie spotreby energie.
Hodnota teploty pri programoch sa riadi teplotou uvedenou na etiketách šatstva.
Skutočná teplota prania sa z dôvodu úspory energie môže líšiť od teploty určenej pre daný program.



Technické údaje

Rozmery:

84,5 x 60 x 59 cm
(výška x šírka x hĺbka)

Hmotnosť:

74 kg

Sieťová prípojka:

Menovité napätie: 220 – 240 V, 50 Hz

Menovitý prúd: 10 A

Menovitý výkon: 2300 W

Príkon vo vypnutom stave:

0 W

Príkon v pohotovostnom stave

(nevypnutý stav):

0 W



Inštalácia a pripojenie

Obsah dodávky

Upozornenie: Skontrolujte spotrebič, či nemá poškodenia spôsobené prepravou. Nikdy neuvádzajte poškodený spotrebič do prevádzky. Pri reklamáciách sa obráťte na predajcu, u ktorého ste si zakúpili spotrebič alebo na náš zákaznícky servis. → *Strana 32*

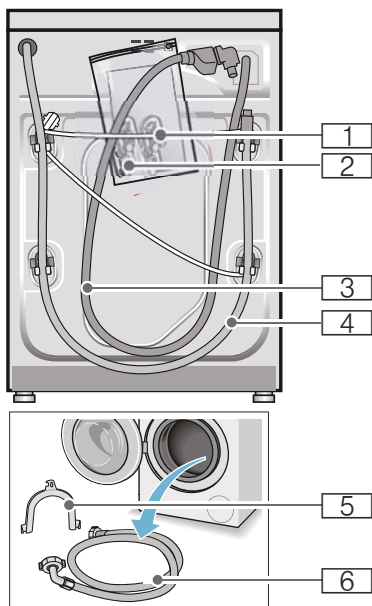

- 1 Sieťový kábel
2 Vrečko:
- Návod na používanie a inštaláciu
 - Zoznam zákazníckych servisov*
 - Záruka*
 - Kryty na otvory po odstránení prepravných poistiek
 - Adaptér s tesniacim plátom od 21 mm = $\frac{1}{2}$ " do 26,4 mm = $\frac{3}{4}$ " *

- 3 Prívodná hadica vody pri modeli s funkciou Aquastop
4 Odtoková hadica vody
5 Fixačný oblúk na upevnenie odtokovej hadice vody*
6 Prívodná hadica na studenú vodu pri modeloch Standard/Aqua-Secure.

* v závislosti od modelu

Navyše je pri pripojení odtokovej hadice vody k sifónu potrebná hadicová spona \varnothing 24 – 40 mm (špecializované predajne).

Potrebné náradie

- Vodováha na vyváženie
- Kľúč na skrutky:
 - s otvorom kľúča 13 na vyskrutkovanie prepravných poistiek a
 - s otvorom kľúča 17 na nastavenie nožičiek spotrebiča

Bezpečnostné upozornenia

⚠ Varovanie

Nebezpečenstvo poranenia!

- Práčka má vysokú hmotnosť. Pri nadvíhnutí/preprave práčky postupujte opatrne.
- Pri dvíhaní práčky za prečnievajúce konštrukčné súčasti (napr. dvierka) sa môžu súčasti zlomiť a spôsobiť poranenia. Nedvíhajte práčku za prečnievajúce konštrukčné súčasti.
- Následkom neodborného polozenia hadíc a sieťových vedení hrozí nebezpečenstvo zakopnutia sa a poranenia. Hadice a vedenia položte tak, aby nevzniklo žiadne nebezpečenstvo zakopnutia.

Pozor!

Poškodenie spotrebiča

Zamrznuté hadice sa môžu roztrhnúť/ môžu prasknúť. Neinštalujte práčku do oblastí ohrozených mrazom a/alebo vonku.

Pozor!

Škody spôsobené vodou

Miesta pripojenia prítokovej a odtokovej hadice sú pod vysokým tlakom vody. Aby sa zabránilo netesnostiam alebo škodám spôsobeným vodou, bezpodmienečne dodržiavajte pokyny uvedené v tejto kapitole.

Upozornenia

- Okrem tu uvedených upozornení môžu navyše platiť zvláštne predpisy príslušnej vodárne a elektrárne.
- V prípade pochybností nechajte pripojenie uskutočniť odborníkom.

Inštalačná plocha

Upozornenie: Dôležitá je stabilita, aby sa práčka nepohybovala!

- Plocha na inštaláciu musí byť pevná a rovná.
- Nevhodné sú mäkké podlahy/ podlahové krytiny.

Inštalácia na podstavec alebo drevený trámový strop**Pozor!****Poškodenie spotrebiča**

Práčka môže pri odstreďovaní putovať a z podstavca sa prevrátiť/spadnúť. Bezpodmienečne upevnite nožičky spotrebiča pomocou príchytiiek.

* Objednávacie č. WMZ 2200, WX 9756, CZ 110600, Z 7080X0

Upozornenie: Pri inštalácii na drevenú trámovú podlahu nainštalujte práčku:

- podľa možnosti do rohu,
- na drevenú dosku odolnú voči vode (hrúbka min. 30 mm), ktorá je nasrutkovaná na podlahu.

Inštalácia na podestu so zásuvkou

Podesta, obj. číslo: WMZ 20490, WZ 20490, WZ 20510, WZ 20520

Zabudovanie/vstavenie spotrebiča do kuchynskej linky**Varovanie****Ohrozenie života!**

Pri kontakte so súčasťami pod napätím hrozí nebezpečenstvo úrazu elektrickým prúdom.

Neodstraňujte kryciu dosku spotrebiča.

Upozornenia

- Potrebная šírka výklenku 60 cm.
- Postavte práčku iba pod priebežnú pracovnú dosku, ktorá je pevne spojená so susednými skrinkami.

Odstránenie prepravných poistiek**Pozor!****Poškodenie spotrebiča**

- Spotrebič je zaistený na prepravu prepravnými poistkami. Neodstránené prepravné poistky môžu pri prevádzke spotrebiča poškodiť napr. bubon. Pred prvým použitím bezpodmienečne kompletne odstráňte všetky 4 prepravné poistky. Poistky dobre uschovajte.
- Aby sa v prípade neskoršej prepravy predišlo poškodeniu spotrebiča, bezpodmienečne namontujte pred prepravou prepravné poistky.

Upozornenie: Uschovajte skrutky a puzdrá.

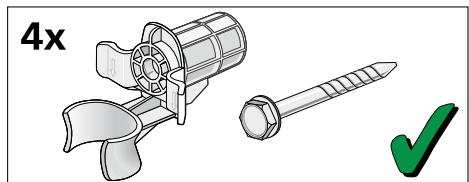

1. Vyberte hadice z držiakov.

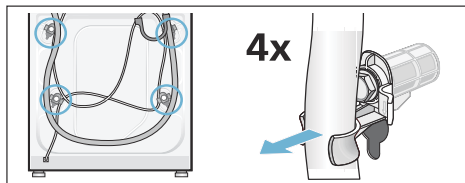

2. Povoľte a vyskrutkujte všetky 4 skrutky prepravných poistiek. Odstráňte puzdra. Vyberte pritom z držiakov sieťový kábel.

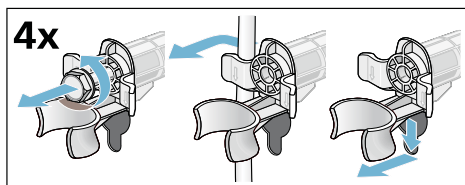

3. Nasadte krytky. Stlačením na zaskakovacie háčiky krytky pevne zaistite.

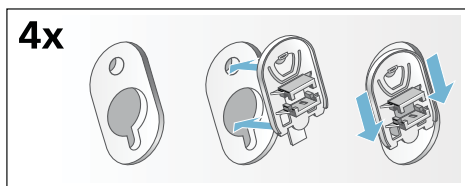

Dĺžky hadíc a prírodných káblov

■ Pripojka na ľavej strane

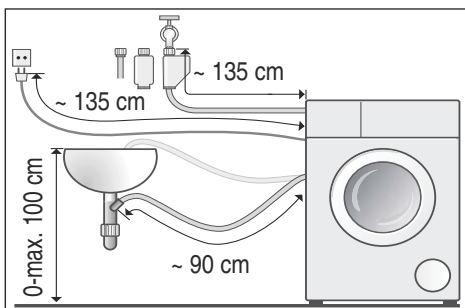

■ Pripojka na pravej strane

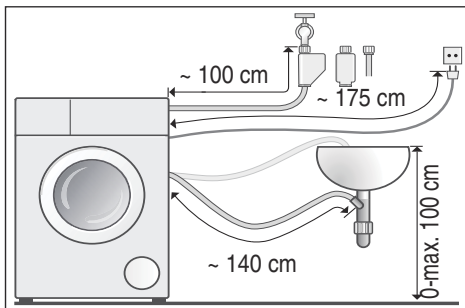

Tip: K dispozícii u špecializovaných predajcov/v zákazníckom servise:

- Predĺženie pre Aquastop, príp. prírodná hadica studenej vody (cca 2,50 m). Objednávacie č. WMZ2380, WZ10130, CZ11350, Z7070X0
- Dlhšia prírodná hadica (cca 2,20 m) pre model Standard.

Prívod vody

⚠ Varovanie

Nebezpečenstvo ohrozenie života!

Pri kontakte so súčasťami pod napätím hrozí nebezpečenstvo zásahu elektrickým prúdom.

Bezpečnostný ventil Aquastop neponárajte do vody (obsahuje elektrický ventil).

Upozornenia

- Na pripojke studenej vody prevádzkujte práčku len so studenou pitnou vodou.
- Nepripájajte práčku na zmiešavaciu batériu beztlakového ohrievača vody.
- Použite len dodávanú alebo v autorizovanej špecializovanej predajni zakúpenú prírodnú hadicu.

- Prívodnú hadicu vody nezalamujte ani nestláčajte.
- Nemeňte ani nerezte prívodnú hadicu (v takom prípade nie je viac zaručená pevnosť).
- Skrutkové spojenia doťahujte len rukou. Ak budú skrutkové spojenia dotiahnuté náradím (kliešte) príliš pevne, môžu sa poškodiť závit.
- K prívodu vody 21 mm = 1/2" pripojte najskôr adaptér s tesniacim plátom od 21 mm = 1/2" do 26,4 mm = 3/4"

* podľa modelu

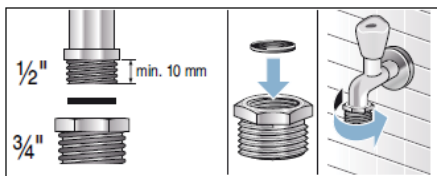

■ Model: Aqua-Secure

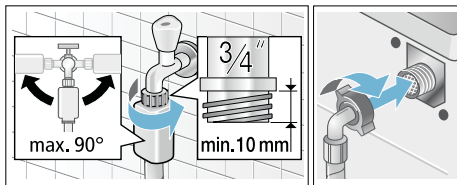

■ Model: Aquastop

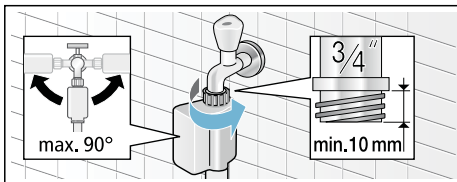

Upozornenie: Otvorte opatrne vodovodný kohútik a skontrolujte prítomnosť tesnoty pripojovacích miest. Skrutkové spojenie je pod tlakom vodovodného potrubia.

Optimálny tlak vody v rozvodovej sieti

minimálne 100 kPa (1 bar)

maximálne 1000 kPa (10 barov)

Pri otvorení vodovodného kohútiku vytečie najmenej 8 l/min.

Pri vyššom tlaku vody namontujte redukčný ventil.

Pripojenie na studenú vodu

Pripojte prívodnú hadicu vody na vodovodný kohútik (26,4 mm = 3/4") a na spotrebič (nie je to potrebné na modeloch so zariadením Aquastop, je pevne nainštalovaná):

■ Model: Standard

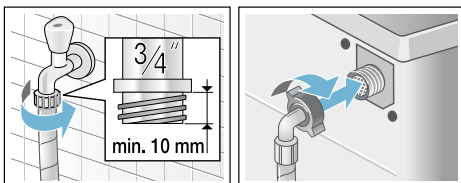

Odtok vody

⚠ Varovanie

Nebezpečenstvo obarenia!

Pri praní pri vysokých teplotách môže dôjsť pri kontakte s horúcim pracím roztokom, napr. pri odčerpaní horúceho pracieho roztoku do umývadla, k obareniu. Nesiahajte do horúceho pracieho roztoku.

Pozor!

Škody spôsobené vodou

Keď odtoková hadica vplyvom vysokého tlaku vody pri odčerpaní vyklzne z umývadla alebo miesta pripojenia, môže vytekajúca voda spôsobiť škody. Zaisťte odtokovú hadicu proti vyklznutiu.

Poškodenie spotrebiča/textílií

Keď je koniec odtokovej hadice ponorený do odčerpanej vody, môže sa voda späť nasať do spotrebiča a poškodiť spotrebič/textílie.

Dbajte na to, aby

- uzatváracia zátka nezakrývala odtok umývadla.
- sa koniec odtokovej hadice vody neponoril do odčerpanej vody.
- voda dostatočne rýchlo odtekala.

Upozornenie: Odtokovú hadicu vody nezalamujte, alebo nenaťahujte do dĺžky.

■ Odtok do umývadla

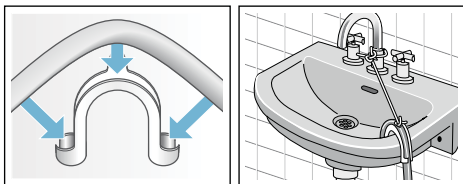

■ Odtok do sifónu

Zaistite miesto pripojenia pomocou hadicovej spony, \varnothing 24-40 mm (špecializované predajne).

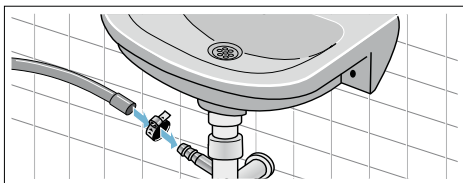

■ Odtok do plastovej rúry s gumovým hrdlom alebo do odtokového kanála



Vyváženie

Vyrovnejte spotrebič pomocou vodováhy do roviny.

Veľká hlučnosť, vibrácie a „putovanie“ môžu byť následkom nesprávneho vyváženia!

1. Pomocou kľúča (17) na skrutky povolte v smere pohybu hodinových ručičiek poistné matice.
2. Skontrolujte pomocou vodováhy vyváženie práčky, prípadne ho skorigujte. Zmeňte výšku otáčaním nožičky spotrebiča. Všetky štyri nožičky spotrebiča musia stáť pevne na podlahe.
3. Poistnú maticu pevne dotiahnite proti skriní spotrebiča. Pridržiavajte pritom nožičku spotrebiča a neprestavte jej výšku. Poistné matice všetkých štyroch nožičiek spotrebiča musia byť pevne priskrutkované ku skriní spotrebiča!

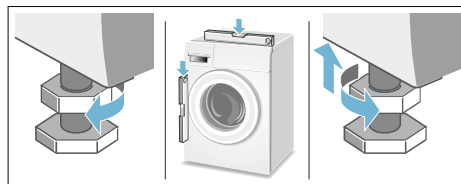

Elektrické pripojenie

Varovanie

Ohrozenie života!

Pri kontakte so súčasťami pod napätím hrozí nebezpečenstvo úrazu elektrickým prúdom.

- Sieťovú zástrčku nechytajte mokrými rukami.
- Sieťové vedenie vyťahujte vždy za zástrčku, nikdy nie za kábel, mohlo by sa poškodiť.
- Sieťové vedenie nikdy nevyťahujte počas prevádzky.

Rešpektujte nasledovné upozornenia a zabezpečte, aby

Upozornenia

- sa sieťové napätie a napäťové údaje na práčke (štítku spotrebiča) zhodovali.
menovitý príkon, ako aj vyžadovaná **poistka** boli uvedené na výrobnom štítku spotrebiča.
- sa pripojenie práčky uskutočnilo len na striedavý prúd, prostredníctvom zásuvky nainštalovanej podľa predpisov s ochranným kontaktom.
- sa sieťová zástrčka a zásuvka zhodovali.
- bol prierez elektrických vodičov dostatočný.
- uzemnenie bolo vykonané podľa predpisov.
- výmena sieťového kábla (v prípade nutnosti) bola vykonaná iba kvalifikovaným elektrikárom. Náhradný sieťový kábel je možné zakúpiť si v zákazníckom servise.
- sa nepoužívali viacnásobné zásuvkové lišty/spojky a predĺžovacie káble.
- sa pri použití **prúdového chrániča** použil len typ s týmto označením .
Len táto značka zaručuje splnenie súčasne platných predpisov.
- sieťová zástrčka bola kedykoľvek dostupná.

- Sieťové vedenie sa nesmie zlomiť, zacviknúť, zmeniť, prerezať alebo dostať do kontaktu so zdrojmi tepla.

Pred 1. praním

Pred vyexpedovaním z továrne bola práčka dôkladne preskúšaná. Aby sa odstránili možné zvyšky skúšobnej vody, perte prvý raz **bez** bielizne.

Upozornenia

- Práčka **musí byť odborne nainštalovaná a pripojená**.
od → *Strana 34*
- Nikdy neuvádzajte poškodený spotrebič do prevádzky. Informujte svoj zákaznícky servis.

Prípravná práca

1. Skontrolujte práčku.
2. Odstráňte ochrannú fóliu z ovládacieho panela.
3. Zastrčte sieťovú zástrčku.
4. Otvorte vodovodný kohútik.

Program bez bielizne:

1. Zapnite spotrebič.
2. Zatvorte dvierka (nevkładajte bielizeň!).
3. V závislosti od modelu nastavte program **Bavlna 90 °C**.
4. Otvorte zásuvku na pracie prostriedky.
5. Naplňte do komory **II** cca 1 liter vody.
6. Do komory **II** nasypťte univerzálny prací prostriedok.

Upozornenie: Aby sa zabránilo tvorbe peny, použite iba polovicu odporúčaného množstva pracieho prostriedku. Nepoužívajte prací prostriedok na vlnu ani prací prostriedok na jemnú bielizeň.

7. Zásuvku na pracie prostriedky zatvorte.
8. Stlačte tlačidlo .
9. Po ukončení programu vypnite spotrebič.

Práčka je teraz pripravená na prevádzku.

Preprava

napr. pri sťahovaní

Prípravné práce:

1. Vodovodný kohútik zatvorte.
2. Redukujte tlak vody v prívodnej hadici. → Strana 28
Čistenie a údržba – upchaté sitko v prívode vody
3. Odpojte práčku od elektrickej siete.
4. Vypustite zvyšný prací roztok. → Strana 27
Čistenie a údržba – upchaté čerpadlo; Núdzové odblokovanie
5. Odmontujte hadice.

Namontovanie prepravných poistiek:

1. Odoberte a uschovajte krytky.
Použite príp. skrutkovač.

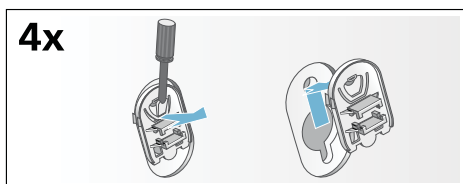

2. Nasadte všetky 4 puzdrá.
Upevnite sieťový kábel na držiakoch.
Nasadte a pevne utiahnite skrutky.

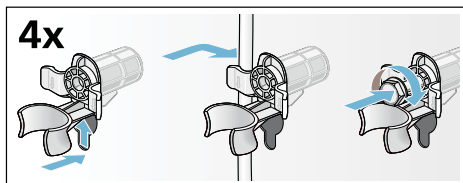

Pred opätovným uvedením do prevádzky:

Upozornenia

- **Bezpodmienečne** odstráňte prepravné poistky!
- Aby sa pri budúcom praní zabránilo odtečeniu nespotrebovaného pracieho prostriedku do odtoku: nalejte do komory **II** cca 1 liter vody, zvolte program **Odčerpávanie** a spustite ho.

Záruka AquaStop

Len pre spotrebiče s AquaStop

Okrem nárokov na záručné plnenie voči predávajúcemu vyplývajúcim z kúpnej zmluvy a okrem našej záruky na spotrebič poskytujeme aj náhradu za nasledujúcich podmienok:

1. Ak dôjde následkom chyby nášho systému AquaStop ku škodám spôsobeným vodou, nahradíme škody súkromným používateľom.
2. Záručná zodpovednosť platí po celý čas životnosti spotrebiča.
3. Predpokladom nároku na záruku je odborné nainštalovanie a pripojenie spotrebiča s AquaStop podľa nášho návodu; zahŕňa aj odborne vykonané predĺženie AquaStop (originálne príslušenstvo).
Naša záruka sa nevzťahuje na chybné prírodné potrubie alebo armatúry až po prípojku Aqua-Stop na vodovodnom kohútiku.
4. Na spotrebiče s AquaStop nie je zásadne nutné počas prevádzky dohliadať, príp. ich potom uzatvorením vodovodného kohútika zaistiť.
Len v prípade dlhšej neprítomnosti vo vašom byte, napr. niekoľkotýždňovej dovolenky, vodovodný kohútik uzavrite.

Kontaktné údaje všetkých krajín nájdete v priloženom zozname stredísk zákazníckeho servisu.



A series of horizontal lines for writing, starting with a solid line immediately below the pencil icon, followed by a gap, then another solid line, and continuing with a series of evenly spaced lines for the remainder of the page.

INFORMAČNÝ LIST

BSH domáci spotrebiče s.r.o., Radlická 350, 158 00 Praha 5

Obchodná značka BSH



Značka	SIEMENS
Model	WM14W4C1
Kapacita v kg	8
Trieda energetickej účinnosti	A+++
Ekoznačka EU	—
Meraná ročná spotreba energie v kWh ¹⁾	137
Spotreba energie štandardného programu: bavlna 60°C plná náplň	0,74
bavlna 60°C polovičná náplň	0,7
bavlna 40°C polovičná náplň	0,35
Meraná spotreba energie vo vypnutom stave	0,12
Meraná spotreba energie v režime ponechania v zapnutom stave	0,43
Meraná ročná spotreba vody v l ²⁾	9900
Trieda účinnosti odstreďovania A (najlepšia) ... G (horšia)	B
Max. počet otáčok odstreďovania za min. bavlna 60°C	1400
Zostatková vlhkosť v %	53
Štandardné programy, ku ktorým sa vzťahujú informácie na štítku a informačnom liste ⁴⁾	bavlna 60°C bavlna 40°C
Trvanie štandardného programu: bavlna 60°C plná náplň	210
bavlna 60°C polovičná náplň	210
bavlna 40°C polovičná náplň	210
Trvanie režimu ponechania v zapnutom stave	—
Hlučnosť v dB (A) re 1 pW ³⁾ : pranie	47
odstreďovanie	71
Spotrebič určený na zabudovanie	nie

1) Spotreba energie v kWh za rok na základe 220 štandardných pracích cyklov s programami bavlna 60°C a 40°C s celou a polovičnou náplňou a spotreba v režimoch s nízkou spotrebou energie. Skutočná spotreba energie bude závisieť na tom, ako sa spotrebič používa.

2) Spotreba vody v l za rok na základe 220 štandardných pracích cyklov s programami bavlna 60°C a 40°C s celou a polovičnou náplňou a spotreba v režimoch s nízkou spotrebou energie. Skutočná spotreba vody bude závisieť na tom, ako sa spotrebič používa.

3) Úroveň emisii hluku šíreného vzduchom vyjadrená v dB (A) re 1 pW zaokrúhlená na najbližšie celé číslo počas fáz prania a odstreďovania pri štandardnom programe bavlna 60°C s plnou náplňou.

4) Tieto programy sú vhodné pre pranie bežne znečistenej bavlnenej bielizne a ide o najúčinnnejšie programy z hľadiska kombinovanej spotreby energie a vody.

Prípadné technické zmeny, tlačové chyby a odlišnosti vo vyobrazení sú vyhradené bez upozornenia.

Aktuálny návod nájdete na webových stránkach www.siemens-home.com/sk.

Dovozca: **BSH domáci spotrebiče s.r.o.**
Radlická 350
158 00 Praha 5

Výrobok:	Produktové číslo: E-Nr.
	Poradové číslo: FD
Dátum predaja, pečiatka, podpis	Dátum montáže, pečiatka, podpis

Predajca je povinný úplne a čitateľne vyplniť všetky požadované údaje v záručnom liste v deň predaja spotrebiča. Neoddeliteľnou súčasťou tohto záručného listu je daňový doklad o predaji výrobku.

Záručný list je dokladom práv spotrebiteľa v zmysle Občianskeho zákonníka. Je súčasťou výrobku s výrobným číslom uvedeným na prednej strane tohto záručného listu, zvlášť v prípadoch dlhších než zákonom daná záručná lehota je záručný list jedným z dokázateľných prostriedkov práv užívateľa. Je v záujme spotrebiteľa, aby si skontroloval správnosť a úplnosť všetkých uvedených údajov, ako i to, či dostal od predajcu záručný list so správnym označením pre uvedený druh výrobku.

Odporúča sa, aby výrobky montoval a uviedol do prevádzky autorizovaný servis, ktorý poskytuje záruku odbornej montáže, predvedenie a preskúšanie výrobku.

Montáž a inštalácia spotrebiča musí byť vykonaná v súlade s vyhláškou ÚBP SR č. 718/2002 Z. z. súvisiacich predpisov a noriem v platnom znení.

Pred montážou výrobku je nutné, aby boli splnené všetky podmienky pre pripojenie na inžinierske siete podľa platných noriem a podľa návodu na použitie.

Zápisy o uskutočnených opravách:

Dátum objed. opravy	Dátum dokončenia	Číslo oprav. listu	Stručný opis poruchy

Záručný list

firmy BSH domácí spotřebiče, s.r.o.

SIEMENS

Dovozca: BSH domácí spotřebiče, s.r.o.

Radlická 350

158 00 Praha 5

10 let

záruka na motor

Výrobok:	SIEMENS	Údaje o predajcovi: Obchodné meno (meno a priezvisko*):
Výrobca:		Adresa firmy (bydlisko*):
Typ (E-Nr.):		IČ:
Výrobné číslo (FD):		DIC:
Dátum predaja:		Adresa firmy:
		Tel.:

*Len u fyzických osôb

Na motor vyššie uvedeného výrobku poskytuje výrobca **záručnú lehotu** v dĺžke trvania **10 rokov**.

Upozornenie: **Pri reklamácii motora** s predĺženou zárukou je potrebné predložiť nielen doklad o kúpe spotrebiča, **ale aj tento záručný list**, ktorý používateľa oprávňuje **na predĺženú záruku na motor v trvaní 10 rokov od dátumu zakúpenia**.

Zápisy o vykonaných opravách:

Dát. objed. opravy	Dátum dokončenia	Číslo oprav. listu	Stručný popis poruchy

NOVINKA: 10 rokov záruky na motor

A to nehovoríme len tak. To vám skutočne garantujeme. V prípade vybraných automatických práčok dokonca na obdobie nasledujúcich 10 rokov.

Záručný list na motor automatické práčky WM14W4C1

Popri všeobecnej záruke na spotrebiče poskytujeme teraz podľa ďalej uvedených podmienok tiež špeciálnu záruku na motor automatické práčky WM14W4C1, kúpené od 1. 10. 2014. Zákonná zodpovednosť predajcu vyplývajúca z bežnej kúpnej zmluvy s koncovým zákazníkom tým zostáva nedotknutá:

1. Odstránime všetky poruchy motora iQdrive, ktoré boli preukázateľne spôsobené chybou materiálu a/alebo výrobnou chybou.
2. Záručná lehota predstavuje 10 rokov a začína plynúť dňom, keď spotrebič kúpil prvý koncový zákazník. Záruka musí byť v záručnej lehote uplatnená u niektorého z našich servisných partnerov (prípadne u predajcu). Predpokladom na uplatnenie záruky je predloženie originálneho dokladu o kúpe spotrebiča alebo záručného listu.
3. Záruku nemožno uplatniť, ak je porucha motora iQdrive spôsobená nevhodným používaním spotrebiča, používaním pre domácnosť neobvyklým, nedodržaním návodu na obsluhu alebo montážnych pokynov.
4. V prípade uznania garančného nároku bude motor iQdrive podľa uváženia servisného technika na mieste opravený alebo nahradený novým motorom. V rámci špeciálnej predĺženej záruky potom zaniká nárok na výmenu celého spotrebiča. Vymenené náhradné dielce sa stávajú majetkom spoločnosti BSH domáci spotrebiče s.r.o.
5. Garančná oprava motora iQdrive potom v rámci tejto špeciálnej záruky (po uplynutí zákonnej záruky) nespôsobuje plynutie novej záručnej lehoty ani jej predĺženie.
6. Ďalšie nároky, najmä na náhradu škôd vzniknutých mimo spotrebiča, sú vylúčené, ak takáto zodpovednosť nevyplýva priamo zo zákona.

Tieto záručné podmienky platia na motor iQdrive, ktorý je súčasťou vyššie uvedenej práčky, kúpené v Slovenskej republike.

BSH domáci spotrebiče s.r.o.
Radlická 350
158 00 Praha 5
Česká republika

Upozornenie pre predajcov

Predajca je povinný dať zákazníkovi platný doklad o predaji, kde bude uvedený dátum predaja a označenie spotrebiča, a súčasťou dokladu o kúpe tovaru je správne a úplne vyplnený záručný list v deň predaja výrobku. V prípade predpredajnej reklamácie je potrebné predložiť riadne vyplnený reklamačný protokol.

Záručné podmienky

- na výrobok sa poskytuje záručná lehota **24 mesiacov** odo dňa zakúpenia výrobku kupujúcim
- spotrebiteľ je oprávnený chybu vytknúť do šiestich mesiacov od jej zistenia, najneskôr však do uplynutia záručnej lehoty
- pri reklamácií je podmienkou predložiť platný daňový doklad o kúpe výrobku (napr. pokladničný blok, faktúru a pod.)
- ak je výrobok používaný na iný než výrobcom stanovený účel alebo je výrobok používaný v rámci predmetu obchodnej činnosti, poskytuje sa záručná lehota 6 mesiacov odo dňa zakúpenia, keďže spotrebiče sú určené výhradne na použitie v domácnosti
- za chybu výrobku sa nepovažuje jeho nadmerné opotrebovanie a z toho vyplývajúce absencie niektorých pôvodných vlastností, ktoré boli spôsobené napr. zanedbaním bežnej údržby, čistenia, nadmerným používaním výrobku
- záručná lehota neplynie počas obdobia, keď kupujúci nemôže užívať tovar pre jeho chyby, za ktoré zodpovedá predávajúci
- ak nebude zistená žiadna porucha, na ktorú sa vzťahuje bezplatná záručná oprava, alebo bude zistená porucha nezavinená výrobcom, hradí náklady spojené s vyslaním servisného technika osoba, ktorá uplatnila nárok na túto opravu
- záručné opravy vykonávajú autorizované servisné strediská podľa zoznamu uvedeného v tomto záručnom liste

Právo na bezplatnú opravu výrobku na náklady BSH domáci spotrebiče s.r.o., organizačná zložka Bratislava, zaniká, ak:

- je nečitateľný výrobný štítok alebo na výrobku chýba,
- údaje na doklade o predaji sa líšia od údajov uvedených na výrobnom štítku spotrebiča,
- výrobok bol namontovaný v rozpore s návodom na montáž, prípadne nebol dodržaný súlad s platnými STN alebo s návodom na obsluhu,
- výrobok bol neodborne namontovaný alebo nebol uvedený do prevádzky organizáciou oprávnenou v zmysle vyhlášky ÚBP SR č. 718/2002 Z. z., platí pre plynové spotrebiče a spotrebiče s elektrickým napájaním 400 V, ako i pre spotrebiče dodávané bez elektrického kábla, prípadne bez elektrickej koncovky,
- bola vykonaná konštrukčná zmena alebo zásah do výrobku neoprávnenou osobou,
- porucha na výrobku vznikla použitím neoriginálnych náhradných dielov alebo príslušenstva,
- ide o poškodenie: mechanické, nadmernou záťažou, v dôsledku vodného kameňa, neodborného zapojenia, živelnou pohromou, vonkajšími vplyvmi a pod.

Vyhlasenie o hygienickej neškodnosti výrobku

Všetky výrobky distribuované spoločnosťou BSH domáci spotrebiče s.r.o., organizačná zložka Bratislava, prichádzajúce do styku s potravinami **spĺňajú požiadavky** o hygienickej neškodnosti podľa **európskej normy EC 1935/2004**. Toto vyhlásenie sa vzťahuje na všetky výrobky prichádzajúce do styku s potravinami uvedené v aktuálnom cenníku BSH domáci spotrebiče s.r.o., organizačná zložka Bratislava.



Symbol uvedený na výrobku alebo jeho obale upozorňuje na to, že výrobok po skončení jeho životnosti nepatrí k bežnému domácejmu odpadu, ale ho treba odovzdať do špeciálnej zberne odpadu na recyklovanie elektrických alebo elektronických spotrebičov. Vašou podporou správnej likvidácie pomáhate opäť získať cenné suroviny a chrániť tak životné prostredie. Ďalšie informácie o recyklovaní tohto výrobku získate na miestnom úrade, v zberni odpadu alebo v združení Envidom, ktoré zabezpečuje zber, prepravu, spracovanie, recykláciu a ekologické zneškodňovanie elektroodpadu v zmysle zákona.

Uistenie dovozcu o vydaní vyhlásenia o zhode

Vážený zákazník,

Podľa zákona č. 264/1999 Z. z. Vás uistujeme, že na všetky výrobky distribuované spoločnosťou BSH domáci spotrebiče s. r. o. našim obchodným partnerom, bolo vydané prehlásenie o zhode v zmysle zákona č. 264/1999 Z. z. a príslušných nariadení vlády. Toto uistenie dovozcu o vydaní prehlásenia o zhode sa vzťahuje na všetky výrobky vrátane plynových spotrebičov, ktoré sú obsiahnuté v aktuálnom cenníku firmy BSH domáci spotrebiče s. r. o.

Kontakt na servis domácich spotrebičov SIEMENS

Dodávateľ:

BSH domácí spotřebiče s.r.o.- organizačná zložka Bratislava

BSH domácí spotřebiče s.r.o.
Radlická 350
158 00 Praha 5

Príjem opráv:

Tel.: +421 244 450 808
Email: **opravy@bshg.com**

Objednávky príslušenstva a náhradných dielov:

Tel.: +421 244 452 041
Email: **dily@bshg.com**

Zákaznícke poradenstvo:

Tel.: +421 244 452 041
Email: **siemens.spotrebice@bshg.com**

Aktuálne informácie o servise nájdete na internetových stránkach **www.siemens-home.com/sk**.

Tu máte možnosť si dojednať opravu pomocou online formulára.