



**Pračka
WAW24460EU**



BOSCH

cz Návod k použití a instalaci



4 242002 798073

Vaše nová pračka

Rozhodli jste se pro pračku značky Bosch.

Věnujte prosím několik minut času přečtení a seznámení se s přednostmi vaší pračky.

Pro zajištění vysoké kvality značky Bosch byla u každé pračky opouštějící náš závod provedena pečlivá kontrola funkce a bezvadného stavu.

Další informace k našim výrobkům, příslušenství, náhradním dílům a servisu najdete na našich internetových stránkách nebo se obraťte na naše servisní střediska.

Popisuje-li návod k použití a instalaci různé modely, bude na odpovídajících místech upozorněno na rozdíly.



Pračku uveďte do provozu až po přečtení tohoto návodu k použití a instalaci!

Grafická úprava

Varování!

Tato kombinace symbolu a výstražného slova upozorňuje na eventuelní nebezpečnou situaci. Nedodržení pokynů může mít za následek smrt nebo poranění.

Pozor!

Toto výstražné slovo upozorňuje na eventuelní nebezpečnou situaci. Nedodržení pokynů může mít za následek věcné a/nebo ekologické škody.

Pokyn/tip

Pokyny pro optimální používání spotřebiče / užitečné informace.

1. 2. 3. / a) b) c)

Manipulační kroky jsou označeny číslicemi nebo písmeny.

■ / -

Výčty jsou označeny čtverečkem nebo pomlčkou.

Obsah

 Použití k určenému účelu	4	 Doplňující nastavení programu	18
 Bezpečnostní pokyny	5	EcoPerfect 	18
Elektrická bezpečnost	5	SpeedPerfect 	18
Nebezpečí poranění	5	Ochrana proti zmačkání	18
Bezpečnost dětí	6	Voda plus	18
 Ochrana životního prostředí	7	 Obsluha spotřebiče	19
Obal / starý spotřebič	7	Příprava pračky	19
Pokyny pro úsporu	7	Zapnutí spotřebiče / volba programu	19
 Nejdůležitější ve zkratce	8	Vložení prádla do bubny	19
 Seznámení se spotřebičem	9	Dávkování a plnění pracích a ošetřovacích prostředků	20
Pračka	9	Změna nastavení programu	21
Ovládací panel	10	Volba doplňujících nastavení programu	21
Displej	11	Spuštění programu	21
 Prádlo	12	Dětská pojistka	21
Příprava prádla	12	Přidání prádla	22
Třídění prádla	12	Změna programu	22
 Prací prostředky	13	Přerušování programu	22
Volba správného pracího prostředku	13	Konec programu při stop po máchání	22
Úspora energie a pracích prostředků	13	Konec programu	22
 Přehled programů	14	Vyjmutí prádla / vypnutí spotřebiče	22
Programy u voliče programů	14	 Nastavení spotřebiče	23
Škrobení	17	Aktivace režimu nastavení	23
Barvení/odbarvování	17	Změna hlasitosti signálů	23
Namáčení	17	Aktivace/deaktivace automatického vypnutí spotřebiče	24
 Přednastavené hodnoty programů	17	Ukončení režimu nastavení	24
Teplota	17	 Senzory	24
Rychlost odstředování	17	Množstevní automatika	24
Doba skončení	18	Systém kontroly rovnoměrného rozložení prádla	24
		Aquasenzor	24

	Čištění a údržba	24
	Plášť pračky / ovládací panel	25
	Prací buben	25
	Odstraňování vodního kamene	25
	Násepka na prací prostředky a její přihrádka	25
	Ucpané čerpadlo, nouzové vypuštění	26
	Ucpaná odtoková hadice na sifonu	26
	Ucpané sítko v přívodu vody	27
	Co dělat v případě poruchy?	27
	Nouzové odblokování	27
	Upozornění na displeji	28
	Co dělat v případě poruchy?	29
	Servisní služba	31
	Hodnoty spotřeby	32
	Spotřeba energie a vody, doba trvání programu a zbytková vlhkost u hlavních pracích programů	32
	Nejefektivnější programy pro bavlněné textilie	33
	Technické údaje	33
	Instalace a připojení	34
	Rozsah dodávky	34
	Bezpečnostní pokyny	34
	Plocha pro instalaci	35
	Instalace na podstavec nebo na podlahu nad dřevěným trámovým stropem	35
	Instalace na podstavec se zásuvkou	35
	Vestavba spotřebiče do kuchyňské linky	35
	Odstranění přepravních pojistek	35
	Délky hadic a přívodních kabelů	36
	Přívod vody	37
	Odtok vody	38
	Vyrovnění	38
	Připojení k elektrické síti	39
	Před 1. práním	40
	Přeprava	40

Použití k určenému účelu

- Výhradně k soukromému použití v domácnosti.
- Pračka je vhodná k praní textilií vhodných pro praní v pračce a vlny určené pro ruční praní v pracím roztoku.
- Pro provoz se studenou pitnou vodou a běžnými pracími a ošetřovacími prostředky, které jsou vhodné pro použití v pračce.
- Při dávkování všech pracích/pomocných/ošetřovacích a čisticích prostředků bezpodmínečně dodržujte pokyny výrobce.
- Děti od 8 let, osoby s omezenými fyzickými, smyslovými nebo duševními schopnostmi a osoby s nedostatečnými zkušenostmi a znalostmi smí pračku obsluhovat pouze **pod dozorem** nebo poté, co **byly poučeny** zodpovědnou osobou. Děti nesmí provádět čištění a údržbu bez dozoru.
- Domácí zvířata udržujte v dostatečné vzdálenosti od pračky.

Přečtěte si návod k obsluze a k instalaci a všechny ostatní informace přiložené k pračce a postupujte podle nich.

Dokumenty uchovejte pro pozdější potřebu.

Bezpečnostní pokyny

Elektrická bezpečnost

Varování **Ohrožení života!**

Při kontaktu se součástmi pod napětím hrozí nebezpečí úrazu elektrickým proudem.

- Nikdy se nedotýkejte síťové zástrčky mokřými rukama.
- Síťovou zástrčku vytahujte ze zásuvky pouze za kryt zástrčky, nikdy za kabel, protože by mohlo dojít k poškození.

Nebezpečí poranění

Varování **Nebezpečí poranění!**

- Při nazdvihnutí pračky za vyčnívající součásti (např. dvířka) se mohou součásti ulomit a způsobit poranění. Nezvedejte pračku za vyčnívající součásti.
- Při stoupnutí na pračku může prasknout horní deska a může dojít k poranění. Nestoupejte na pračku.
- Při opření/sednutí na otevřená dvířka se může pračka převrhnout a může dojít k poranění. Neopírejte se o otevřená dvířka.

- Při sáhnutí do točícího se bubnu může dojít k poranění rukou. Nesahejte do točícího se bubnu. Počkejte, až se buben přestane točit.

Varování **Nebezpečí opaření!**

Při praní s vysokými teplotami může dojít při kontaktu s horkým pracím roztokem, např. při odčerpání horkého pracího roztoku do umyvadla, k opaření. Nesahejte do horkého pracího roztoku.

Bezpečnost dětí

Varování

Ohrožení života!

Děti se mohou při hraní u pračky dostat do života nebezpečných situací nebo se poranit.

- Nenechávejte děti u pračky bez dozoru!
- Nenechávejte děti, aby si s pračkou hrály!

Varování

Ohrožení života!

Děti se mohou ve spotřebiči zavřít a dostat do nebezpečí ohrožení života.

U spotřebičů, které dosloužily:

- Vytáhněte síťovou zástrčku ze zásuvky.
- Síťový kabel odřízněte a spolu se zástrčkou odstraňte.
- Zničte zámek dvířek.

Varování

Nebezpečí udušení!

Při hraní se děti mohou do obalů/fólií a částí obalů zamotat nebo je přetáhnout přes hlavu a udusit se.

Fólie, obaly a jejich části udržujte mimo dosah dětí.

Varování

Nebezpečí otravy!

Prací a ošetrovací prostředky mohou při požití způsobit otravu.

Prací a ošetrovací prostředky uchovávejte mimo dosah dětí.

Varování

Podráždění očí/pokožky!

Kontakt s pracími a ošetrovacími prostředky může způsobit podráždění očí/pokožky.

Prací a ošetrovací prostředky uchovávejte mimo dosah dětí.

Varování

Nebezpečí poranění!

Při praní s vysokými teplotami je sklo dvířek horké.

Zabraňte dětem, aby se dotýkaly horkých dvířek.



Ochrana životního prostředí

Obal / starý spotřebič



Obal ekologicky zlikvidujte.

Tento spotřebič je označen v souladu s evropskou směrnicí 2012/19/EU o nakládání s použitými elektrickými a elektronickými zařízeními (waste electrical and electronic equipment - WEEE). Tato směrnice stanoví jednotný evropský (EU) rámec pro zpětný odběr a recyklování použitých zařízení.

Pokyny pro úsporu

- Využívejte maximální množství prádla pro příslušný program.
Přehled programů → *Strana 14*
- Normálně zašpiněné prádlo perte bez předpírky.
- Při mírně až normálně zašpiněném prádle šetřete energii a prací prostředky. → *Strana 13*
- Teploty, které lze zvolit, se vztahují ke značkám pro ošetřování na textiliích. Teploty ve spotřebiči se od nich mohou lišit, aby byl zajištěn optimální poměr úspory energie a výsledku praní.
- **Režim úspory energie:** Osvětlení displeje po několika minutách zhasne, bliká tlačítko . Pro aktivaci osvětlení stiskněte libovolné tlačítko.
Režim úspory energie se neaktivuje, když běží program.

- **Automatické vypnutí:** Pokud neprovedete delší dobu žádné kroky ovládání, může se spotřebič z důvodu úspory energie před spuštěním programu a po skončení programu automaticky vypnout. Pro zapnutí spotřebiče znovu stiskněte hlavní vypínač.
Zapnutí/vypnutí funkce
→ *Strana 23*
- Pokud budete prádlo následně sušit v sušičce, rychlost odstředování zvolte podle návodu výrobce sušičky.

Nejdůležitější ve zkratce

1

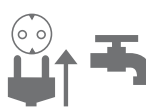

Zapojte síťovou zástrčku. Otevřete přívod vody.

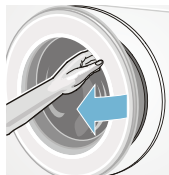

Otevřete dvířka.



Pro zapnutí stiskněte tlačítko ①.



Zvolte program, např. **bavlna**.

2



Roztříďte prádlo.



Dodržujte maximální množství prádla (v závislosti na modelu) na displeji.



Vložte prádlo.

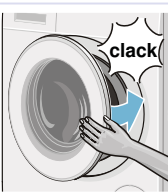

Zavřete dvířka.

3

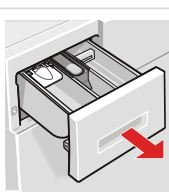

Naplňte prací prostředek.

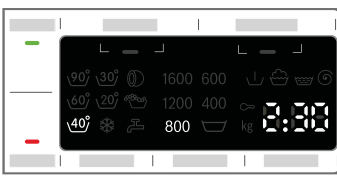

Příp. změňte přednastavené hodnoty programu a/nebo zvolte přídatná nastavení.



Spusťte program.

4



Konec programu

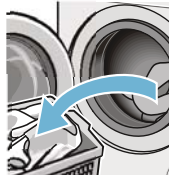

Otevřete dvířka a vyjměte prádlo.



Pro vypnutí stiskněte tlačítko ①.



Zavřete přívod vody (u modelů bez Aquastop).

Seznámení se spotřebičem

Pračka

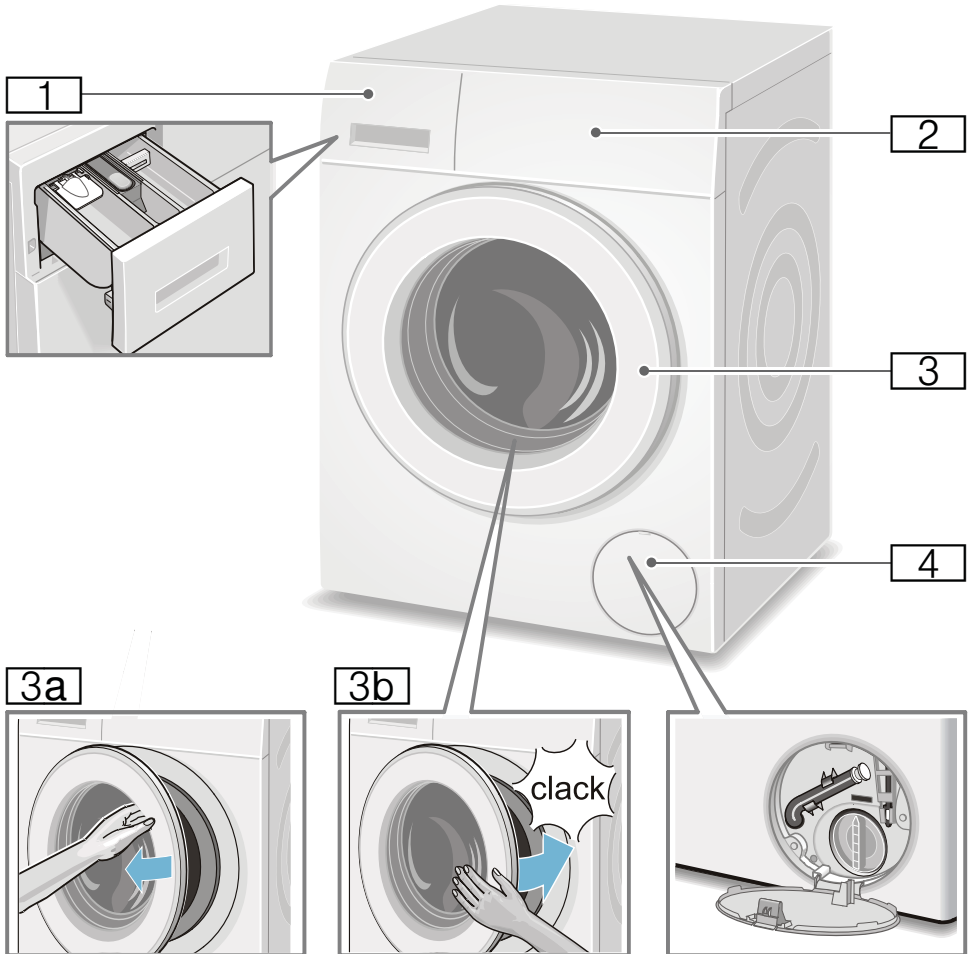

1 Násypka na prací prostředky
→ *Strana 20*

2 Ovládací panel / displej

3 Dvířka s madlem

3a Otevření dvířek

3b Zavření dvířek

4 Krytka pro údržbu

Ovládací panel

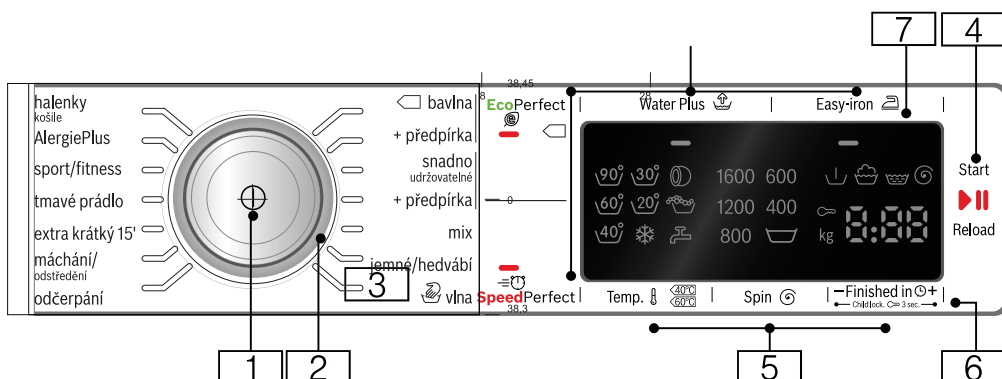

Upozornění: Všechna tlačítka (kromě hlavního vypínače) jsou citlivá; stačí lehký dotyk.

- 1** **Hlavní vypínač**
pro zapnutí/vypnutí pračky:
Stiskněte tlačítko .
- 2** **Volič programů**
pro zvolení programu:
přehled programů → *Strana 14*
- 3** **Přídavná nastavení programu:**
→ *Strana 18*
 - EcoPerfect
 - SpeedPerfect
 - Voda plus
 - Ochrana proti zmačkáním
- 4** **Tlačítko pro:**
 - spuštění programu
 - přerušení programu, např. přidání prádla → *Strana 22*,
 - zrušení programu
→ *Strana 22*.
- 5** **Změna nastavení programu:**
→ *Strana 17*
 - Teplota (Temp.
 - Rychlost odstředování
 - čas Doba skončení

- 6** **Dětská pojistka** 3 sec.)
proti neúmyslné změně
nastavených funkcí, aktivace/
deaktivace:
Držte cca 3 sekundy současně
stisknutá tlačítka
Doba skončení + a - .
→ *Strana 21*
- 7** **Displej** pro nastavení a informace.
→ *Strana 11*

Displej

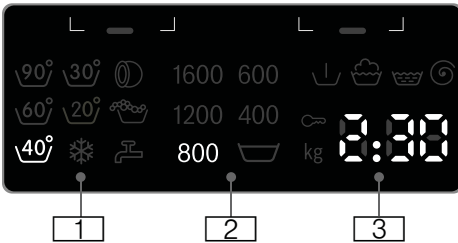

Přednastavené hodnoty programů:

- 1 **Teplota** ve °C
* -90 (* = studená)
- 2 **Rychlost odstředování** v ot/min,
☒ -1 600*;
* max. rychlost odstředování
v závislosti na zvoleném programu
a modelu,
☒ = stop po máchání
→ *Strana 17*
- 3 ■ **čas Doba skončení**
např. 2:30;
doba trvání programu
v závislosti na zvoleném
programu v h:min
(hodiny:minuty)
■ **předvolba času konce**
1–24 h;
konec programu po ...h
(h = hodiny)
■ **doporučené množství prádla**
např. kg 9*;
* v závislosti na zvoleném
programu

Další informace

Postup programu:

↓	Předpírka
☒	Praní
☒	Máchání
☒	Odstředování
- 0 -	Konec programu
☒	Konec programu při stop po máchání
- P -	Pauza, např. pro přidání prádla

Dvířka:

☒ svítí	Dvířka lze otevřít.
☒ bliká	Po spuštění programu: Dvířka nejsou správně zavřené.

Prívod vody:

☒ svítí	Není otevřený prívod vody, voda nemá tlak.
☒ bliká	Příliš nízký tlak vody (může se prodloužit doba trvání programu).

Dětská pojistka: → *Strana 21*

☒ svítí	Dětská pojistka je aktivovaná.
☒ bliká	Dětská pojistka je aktivovaná, otočený volič programů.

Rozpoznání pěny:

☒ svítí	→ <i>Strana 21</i>
------------	--------------------

Chybové hlášení:

E: --	→ <i>Strana 28</i>
-------	--------------------

Nastavení signálů:

0–4	→ <i>Strana 23</i>
-----	--------------------

Automatické vypnutí spotřebiče:

On OFF	→ <i>Strana 7</i> , → <i>Strana 24</i>
--------	--



Prádlo

Příprava prádla

Pozor!

Poškození spotřebiče / poškození textilií

Předměty, které nejsou součástí prádla (např. mince kancelářské svorky, jehly, hřebíky), mohou poškodit prádlo nebo součásti pračky.

Proto při přípravě prádla dodržujte následující pokyny:

- Vyprázdněte kapsy.

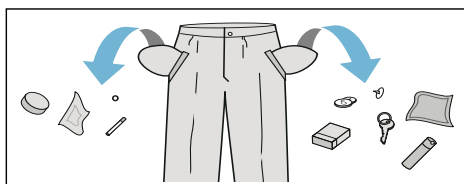

- Dávejte pozor na kovové předměty (kancelářské sponky atd.) a odstraňte je.
- Choulostivé prádlo (punčochy, podprsenky s ramínky atd.) perte v síťce/sáčku.
- Zavěte zipy, zapněte knoflíky na povlečení.
- Kartáčkem odstraňte písek z kapes a záhybů.
- Odstraňte záclonové žabky nebo je zavažte do síťky/sáčku.

Třídění prádla

Roztřídte prádlo podle pokynů pro ošetřování prádla a podle údajů výrobce na visačkách podle:

- druhu tkaniny/vláken,
- barvy.

Upozornění: Prádlo může barvit. Bílé a barevné prádlo perte zvlášť. Nové barevné prádlo vyperte poprvé samostatně.

- Zašpinění
Perte dohromady prádlo se stejným stupněm zašpinění. Některé příklady stupně zašpinění najdete na → *Strana 13*.
 - **Mírně:** Bez předpírky, příp. zvolte nastavení **SpeedPerfect** .
 - **Normálně**
 - **Silně:** Vložte menší množství prádla, zvolte program s předpírkou.
 - **Skvrny:** Skvrny odstraňte/ošetřete, dokud jsou ještě čerstvé. Nejprve je potřete mýdlovým roztokem, nedrhněte je. Poté prádlo vyperte pomocí příslušného programu. Úporné/zaschlé skvrny se někdy odstraní až po několikerém praní.
- Symboly na etiketách pro ošetřování
Upozornění: Čísla u symbolů upozorňují na maximální použitelnou teplotu praní.



vhodný normální prací proces;
např. program bavlna



nutný šetrný prací proces;
např. program snadná údržba



nutný obzvláště šetrný prací proces; např. program jemné/hedvábí



vhodné pro ruční praní; např. program  vlna



Neperte prádlo v pračce.

Prací prostředky

Volba správného pracího prostředku

Pro správnou volbu pracího prostředku, teploty a ošetřování prádla je rozhodující značka pro ošetřování. → také www.sartex.ch

Na www.cleanright.eu najdete velké množství dalších informací o pracích, ošetřovacích a čisticích prostředcích pro soukromé použití.

- **Univerzální prací prostředky s optickými zjasňovači**
hodí se pro bílé prádlo ze lnu nebo bavlny s možností vyvážky
program: bavlna / studená – max. 90 °C
- **Prací prostředky na barevné prádlo bez bělidla a optických zjasňovačů**
hodí se pro barevné prádlo ze lnu nebo bavlny
program: bavlna / studená – max. 60 °C
- **Prací prostředky na barevné/jemné prádlo bez optických zjasňovačů**
hodí se pro barevné prádlo ze snadno ošetřovatelných vláken, syntetických vláken
program: snadná údržba / studená – max. 60 °C
- **Prací prostředky na jemné prádlo**
hodí se pro choulostivé jemné textilie, hedvábí nebo viskózu
program: jemné/hedvábí / studená – max. 40 °C
- **Prací prostředky na vlnu**
hodí se pro vlnu
program: vlna (Wool) / studená – max. 40 °C

Úspora energie a pracích prostředků















Při mírně a normálně zašpiněném prádle můžete šetřit energii (snížením teploty prání) a prací prostředky.







Úspora	Zašpinění/upozornění
<p>Snížená teplota a množství pracího prostředku podle doporučeného dávkování</p>  <p>Teplota podle visačky a množství pracího prostředku podle doporučeného dávkování / silně zašpinění</p>	<p>Mírné Nejsou patrné zašpinění a skvrny, z oděvů je cítit tělesný pach, např.:</p> <ul style="list-style-type: none"> ■ lehké letní/sportovní oděvy (nošené několik hodin) ■ trika, košile, halenky (nošené až 1 den) ■ povlečení a ručníky pro hosty (používané 1 den) <p>Normální Viditelné zašpinění / nebo viditelné skvrny, např.:</p> <ul style="list-style-type: none"> ■ trika, košile, halenky (propocené, několikrát nošené) ■ ručníky, povlečení (používané až 1 týden) <p>Silné Jasně viditelné zašpinění a/ nebo skvrny, např. utěrky, dětské prádlo, pracovní oděvy</p>



















Upozornění: Při dávkování všech pracích/pomocných/ošetřujících a čisticích prostředků bezpodmínečně dodržujte pokyny výrobce a upozornění. → *Strana 20*

Přehled programů

Programy u voliče programů

Program / druh prádla / pokyny	Nastavení
<p>Název programu</p> <p>Krátký popis programu, příp. pro které textilie je vhodný.</p>	<p>max. naplnění</p> <p>volitelná Teplota (❄= studená)</p> <p>volitelné Rychlost odstředování **</p> <p>☒ = stop po máchání</p> <p>volitelná přídavná nastavení programu</p>
<p>bavlna</p> <p>Odolné textilie, textilie z bavlny nebo lnu na vyvářku</p> <p>bavlna + předpírka: program s předpírkou; prací prostředek rozdělte do komory I a II.</p> <p>Upozornění</p> <ul style="list-style-type: none"> ■ Při nastavení EcoPerfect  je teplota praní nižší než zvolená teplota. Při zvláštním prání ohledně dosažení teploty pracího roztoku použijte program bez nastavení EcoPerfect , případně s vyšší teplotou. ■ Při nastavení SpeedPerfect  vhodný jako krátký program pro mírně zašpiněné prádlo. 	<p>max. 9 kg / 5* kg</p> <p>❄-90 °C</p> <p>☒-1 600** ot/min</p> <p>EcoPerfect , SpeedPerfect ,</p> <p>Ochrana proti zmačkání ,</p> <p>Voda plus </p>
<p>snadno udržovatelné</p> <p>Textilie ze syntetických vláken nebo směšových tkanin</p> <p>snadno udržovatelné + předpírka: program s předpírkou; prací prostředek rozdělte do komory I a II..</p>	<p>max. 4 kg</p> <p>❄-60 °C</p> <p>☒-1 200 ot/min</p> <p>EcoPerfect , SpeedPerfect ,</p> <p>Ochrana proti zmačkání ,</p> <p>Voda plus </p>
<p>mix</p> <p>Směs bavlněných a syntetických textilií</p>	<p>max. 4 kg</p> <p>❄-40 °C</p> <p>☒-1 600** ot/min</p> <p>EcoPerfect , SpeedPerfect ,</p> <p>Ochrana proti zmačkání ,</p> <p>Voda plus </p>
<p>* Redukované naplnění při nastavení SpeedPerfect </p> <p>** Max. rychlost odstředování v závislosti na modelu</p> <p>*** Program v závislosti na modelu</p>	

Program / druh prádla / pokyny	Nastavení
jemné / hedvábí Pro choulostivé prací textilie, např. z hedvábí, saténu, syntetických vláken nebo směsových tkanin (hedvábné halenky, hedvábné šály ap.) Upozornění: . Používejte prací prostředky na jemné prádlo nebo hedvábí vhodné pro praní v pračce.	max. 2 kg ❄-40 °C ☞-800 ot/min EcoPerfect  , SpeedPerfect  , Ochrana proti zmačkání  , Voda plus 
 vlna Textilie z vlny nebo s podílem vlny, které lze prát ručně nebo v pračce Mimořádně šetrný prací program pro zabránění sražení prádla, delší přestávky během programu (textilie leží v pracím roztoku). Upozornění <ul style="list-style-type: none"> ■ Vlna je živočišného původu, např. angora, alpaka, lama, ovce. ■ Pro praní v pračce používejte prací prostředky vhodné pro vlnu. 	max. 2 kg ❄-40 °C ☞-800 ot/min -
Odčerpání máchací vody, např. po nastavení ☞ (stop po máchání = bez závěrečného odstředování)	-
máchání / odstředění Máchání/odstředování navíc s volitelnou rychlostí odstředování	-
Upozornění: . Z výroby je u tohoto programu přednastavené tlačítko Voda plus  . Pokud si přejete jen odstředování, tlačítko deaktivujte.	☞-1 600** ot/min Ochrana proti zmačkáním 
extra krátký 15' Extra krátký program cca 15 minut, vhodný pro malé kousky mírně zašpiněného prádla	max. 2 kg ❄-40 °C 400-1 200 ot/min -
* Redukované naplnění při nastavení SpeedPerfect  ** Max. rychlost odstředování v závislosti na modelu *** Program v závislosti na modelu	

Program / druh prádla / pokyny	Nastavení
<p>*** tmavé prádlo</p> <p>Tmavé textilie z bavlny a tmavé textilie se snadnou údržbou Textilie perte naruby.</p>	<p>max. 3,5 kg</p> <p>❄-40 °C</p> <p>☞-1 200 ot/min</p> <p>EcoPerfect , SpeedPerfect ,</p> <p>Ochrana proti zmačkání ,</p> <p>Voda plus </p>
<p>*** AlergiePlus</p> <p>Odolné textilie z bavlny nebo lnu</p> <p>Upozornění: . Kvůli delšímu praní při definované teplotě, vyšší hladině vody a delšímu máchání je zejména vhodný při zvýšených hygienických nárocích nebo zvláště citlivé pokožce.</p>	<p>max. 7 kg / 5* kg</p> <p>❄-60 °C</p> <p>☞-1 600** ot/min</p> <p>EcoPerfect , SpeedPerfect ,</p> <p>Ochrana proti zmačkání ,</p> <p>Voda plus </p>
<p>*** sport / fitness</p> <p>Textilie z mikrovlákna pro sport a volný čas</p> <p>Upozornění</p> <ul style="list-style-type: none"> ■ Prádlo se nesmí ošetřovat aviváží. ■ Před praním důkladně vyčistěte násypku na prací prostředky (všechny komory) od zbytků aviváže. 	<p>max. 2 kg</p> <p>❄-40 °C</p> <p>☞-800 ot/min</p> <p>EcoPerfect , SpeedPerfect ,</p> <p>Ochrana proti zmačkání ,</p> <p>Voda plus </p>
<p>halenky / košile</p> <p>Nežehlivé košile/halenky z bavlny, lnu, syntetických nebo směsových tkanin</p> <p>Upozornění</p> <ul style="list-style-type: none"> ■ Při nastavení Ochrana proti zmačkáním  se košile/halenky pouze krátce odstředí, pověsí se mokré. —> Samožehlicí efekt. ■ Košile/halenky z hedvábí / choulostivých materiálů perte pomocí programu jemné / hedvábí. 	<p>max. 2 kg</p> <p>❄-60 °C</p> <p>☞-800 ot/min</p> <p>EcoPerfect , SpeedPerfect ,</p> <p>Ochrana proti zmačkáním ,</p> <p>Voda plus </p>
<p>* Redukované naplnění při nastavení SpeedPerfect </p> <p>** Max. rychlost odstředování v závislosti na modelu</p> <p>*** Program v závislosti na modelu</p>	

Škrobení

Upozornění: Prádlo by nemělo být ošetřeno aviváží.



Škrobení lze provádět tekutým škrobem v rámci všech prací programů. Škrob dávkuje podle údajů výrobce do komory  (příp. ji předem vyčistěte).

Barvení/odbarvování

Barvení lze provádět pouze v rozsahu běžném v domácnosti!. Sůl může poškodit ušlechtilou ocel! Dodržujte pokyny výrobce barvicího prostředku!

Neodbarvujte v pračce prádlo!

Namáčení

1. Zapněte spotřebič.
2. Zvolte program **bavlna 30 °C**.
3. Do komory **II** dejte namáčecí nebo prací prostředek podle údajů výrobce.
4. Stiskněte tlačítko . Program se spustí.
5. Po cca 10 minutách zastavte program stisknutím tlačítka .
6. Po požadované době namáčení opět stiskněte tlačítko , pokud má program pokračovat, nebo program změňte.

Upozornění

- Vložte prádlo stejné barvy.
- Není nutné přidávat žádný další prací prostředek, protože se k praní použije namáčecí roztok.

P+ Přednastavené hodnoty programů

Po zvolení programu se na displeji zobrazí přednastavené hodnoty programu.

Přednastavené hodnoty můžete změnit.

Přehled všech volitelných nastavení programu, která lze zvolit u jednotlivých programů, najdete od → *Strana 14*.

Teplota

(Temp. )

Před spuštěním programu a během něj můžete v závislosti na postupu programu změnit nastavenou teplotu.

Maximální nastavitelná teplota závisí na zvoleném programu.

Rychlost odstředování



Před spuštěním programu a během něj můžete v závislosti na postupu programu změnit rychlost odstředování (v ot/min; otáčky za minutu).

Nastavení : stop po máchání = bez závěrečného odstředování, po posledním máchání zůstane prádlo ležet ve vodě.

Stop po máchání můžete zvolit, abyste zabránili pomačkání, pokud po skončení programu prádlo ihned nevyjmete z pračky.

Pro pokračování/ukončení programu → *Strana 22*

Maximální nastavitelné otáčky závisí na zvoleném programu a modelu.

Doba skončení



Před spuštěním programu můžete v krocích po jedné hodině (h = hodina) až maximálně 24 h předvolit konec programu (dobu skončení).

Za tímto účelem:

1. Zvolte program.
Zobrazí se doba trvání zvoleného programu, např. **2:30** (hodiny:minuty).
2. Stiskněte tlačítko **Doba skončení** tolikrát, dokud se nezobrazí požadovaný počet hodin.
Upozornění: Tlačítkem **Doba skončení +** se hodnoty nastavení zvyšují a tlačítkem **Doba skončení –** se snižují.
3. Stiskněte tlačítko .
Program se spustí.
Na displeji se zobrazí nastavený počet hodin, např. **8h** a odměřuje se, dokud prací program nezačne.
Potom se zobrazí doba trvání programu.

Upozornění: Doba trvání programu se v průběhu programu automaticky přizpůsobuje. Změna přednastavených hodnot programu, resp. nastavení programu může mít také za následek změnu doby trvání programu.

Po spuštění programu (pokud jste nastavili čas Doba skončení a prací program se ještě nespustil) můžete nastavený počet hodin změnit následovně:

1. Stiskněte tlačítko .
2. Tlačítkem **Doba skončení –** nebo **+** změňte počet hodin.
3. Stiskněte tlačítko .

Po spuštění programu můžete v případě potřeby přidat nebo vyjmout prádlo. → *Strana 22*



Doplňující nastavení programu

Přehled všech přídatných nastavení, která lze zvolit v závislosti na příslušném programu, najdete od → *Strana 14*.

EcoPerfect

Energeticky optimalizované praní díky snížení teploty při srovnatelném pracovním účinku jako u zvoleného programu bez nastavení EcoPerfect .

SpeedPerfect

Pro praní po kratší dobu se srovnatelnou účinností praní, ale s vyšší spotřebou energie oproti zvolenému programu bez nastavení SpeedPerfect .

Upozornění: Nepřekračujte maximální naplnění.
Přehled programů → *Strana 14*

Ochrana proti zmačkáním



Redukuje zmačkání pomocí speciálního průběhu odstředování s následovným načechráváním prádla a sníženými otáčkami odstředování.

Upozornění: Zvýšená zbytková vlhkost prádla.

Voda plus



Větší množství vody a p řídatné máchání při mimořádně choulstivé pokožce a/nebo pro oblasti s velmi měkkou vodou.



Obsluha spotřebiče

Příprava pračky

Upozornění: Pračka **musí být odborně nainstalovaná a připojená.** Od → *Strana 34*

1. Zapojte síťovou zástrčku.
2. Otevřete přívod vody.
3. Otevřete vkladací dvířka.
4. Zkontrolujte, zda je buben úplně prázdný. Příp. ho vyprázdněte.

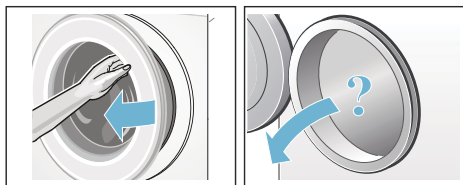

Zapnutí spotřebiče / volba programu

Stiskněte tlačítko . Spotřebič je zapnutý.

Poté se vždy zobrazí program přednastavený z výroby **bavlna**.

Můžete použít tento program, nebo zvolit jiný program. Voličem programů lze otáčet oběma směry.

Upozornění: Pokud jste aktivovali dětskou pojistku, musíte ji nejprve deaktivovat, teprve potom můžete nastavit jiný program. → *Strana 21*

U voliče programů svítí kontrolka a na displeji se zobrazí **přednastavené hodnoty** pro zvolený program:

- teplota,
- rychlost odstředování
- a maximální naplnění střídavě s dobou trvání programu.

U spotřebičů s **vnitřním osvětlením bubnu:**

Po zapnutí spotřebiče, po otevření a zavření dvířek a po spuštění programu je buben osvětlený. Osvětlení zhasne automaticky.

Vložení prádla do bubnu



Varování

Nebezpečí ohrožení života!

Kusy prádla předem ošetřené čisticími prostředky obsahujícími rozpouštědla, např. odstraňovačem skvrn / pracím benzínem, mohou po vložení způsobit výbuch.

Prádlo předem důkladně vymáchejte ručně.

Upozornění

- Smíchejte velké a malé kusy prádla. Různě velké kusy prádla se při odstředování lépe rozdělí. Jednotlivé kusy prádla mohou vést k nevyváženosti.
- Dodržujte uvedené max. naplnění. Přeplnění zhoršuje výsledek praní a podporuje pomačkání prádla.

1. Roztříděné kusy prádla protřepejte a vložte do bubnu.
2. Dbejte na to, abyste mezi dvířka a pryžovou manžetu nepřiskřípli prádlo, a dvířka zavřete.

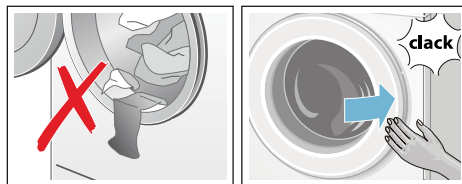

Kontrolka tlačítka  bliká a na displeji se zobrazí nastavení programu.

Dávkování a plnění pracích a ošetřovacích prostředků

Pozor!

Poškození spotřebiče

Čisticí prostředky a prostředky pro ošetření prádla před praním (např. prostředky na skvrny, spreje před praním) mohou poškodit povrch pračky, pokud se na něj dostanou.

Dbejte na to, aby se tyto prostředky nedostaly na povrch pračky. Případné zbytky spreje a jiné zbytky/kapky okamžitě otřete vlhkým hadrem.

Dávkování

Prací a ošetřovací prostředky dávkujte podle:

- tvrdosti vody; informace získáte u vodáren,
- pokynů výrobce uvedených na obalu,
- množství prádla,
- zašpinění → *Strana 13*.

Plnění

Varování

Podráždění očí/pokožky!

Při otvírání násypky na prací prostředky za provozu může prací/ošetřovací prostředek vystříknout. Násypku otevírejte opatrně. Při kontaktu s pracím/ošetřovacím prostředkem důkladně vypláchněte oči, resp. omyjte pokožku. Při poškození vyhledejte lékařskou pomoc.

Upozornění: Husté aviváže a škroby zředte trochou vody. Zabráníte tak ucpání systému vedení pračky.

Prací a ošetřovací prostředek naplňte do příslušné komory:

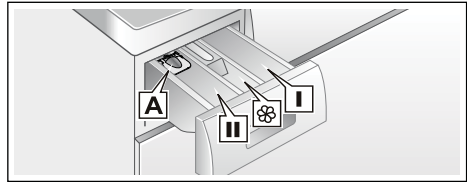

- Odměrka **A** na tekuté prací prostředky
 Komora **II** prací prostředek pro hlavní praní, změkčovací prostředek, bělicí prostředek, odstraňovač skvrn
 Komora **☼** aviváž, tekutý škrob; napřekračujte značku **max**
 Komora **I** prací prostředek pro předpírku

1. Až nadoraz vytáhněte násypku na prací prostředky.
2. Naplňte prací prostředek a/nebo ošetřovací prostředek.
3. Zavřete násypku na prací prostředky.

Odměrka* na tekuté prací prostředky

* V závislosti na modelu

Pro dávkování tekutých pracích prostředků použijte odměrku:

1. Vytáhněte násypku na prací prostředky. Vložku zatlačte dolů a násypku vyjměte.
2. Odměrku posuňte dopředu, sklopte ji a nechte zaskočit.
3. Znovu nasadte násypku.

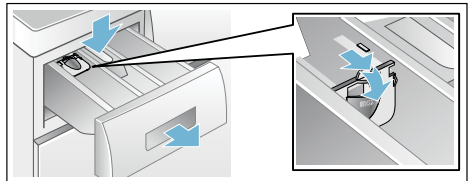

Upozornění: Odměrku nepoužívejte u gelových pracích prostředků, pracích prášků, programů s předpírkou, resp. při zvolené funkci doba skončení.

U modelů bez odměrky naplňte tekutý prací prostředek do příslušné dávkovací nádoby a vložte ji do bubnu.

Změna nastavení programu

Můžete použít přednastavené hodnoty pro toto praní, nebo je změnit.

Za tímto účelem stiskněte příslušné tlačítko tolikrát, dokud se nezobrazí požadované nastavení.

Upozornění: Při delším stisknutí tlačítka probíhají hodnoty nastavení až do konečné hodnoty automaticky. Pak ještě jednou stiskněte tlačítko a můžete znovu změnit hodnoty nastavení.

Nastavení jsou aktivní bez potvrzení.

Po vypnutí pračky nezůstanou zachována.

Přednastavené hodnoty programů
→ *Strana 17*

Volba doplňujících nastavení programu

Zvolením přídatných nastavení můžete prací proces ještě lépe přizpůsobit svému prádlu.

Nastavení lze přidat, resp. zrušit v závislosti na postupu programu.

Když je nastavení aktivní, svítí kontrolky tlačítek.

Po vypnutí pračky nezůstanou nastavení zachována.

Přídavná nastavení programu
→ *Strana 18*

Spuštění programu

Stiskněte tlačítko . Kontrolka svítí a program se spustí.

Na displeji se během programu zobrazují doba skončení, resp. po spuštění pracího programu jeho doba trvání a symboly postupu programu. Displej → *Strana 11*

Upozornění: Rozpoznání pěny

Jestliže na displeji svítí navíc symbol , zjistila pračka během pracího programu příliš mnoho pěny a poté automaticky zařadila máchací cykly navíc pro odstranění pěny. Při příštím praní se stejným množstvím prádla snižte dávkování pracího prostředku.



Pokud chcete program zabezpečit proti neúmyslné změně nastavení, aktivujte následujícím způsobem dětskou pojistku.

Dětská pojistka

( 3 sec.)

Pračku můžete zajistit proti neúmyslné změně nastavených funkcí. Za tímto účelem aktivujte dětskou pojistku.

Pro **aktivaci/deaktivaci** držte cca 3 sekundy současně stisknutá tlačítka **Doba skončení** – a +. Na displeji se zobrazí symbol .

-  svítí: Dětská pojistka je aktivní.
-  krátce zabliká: Je aktivní dětská pojistka a otočili jste volič programů nebo stiskli některé tlačítko.

Upozornění: Dětská pojistka zůstane aktivovaná i po vypnutí pračky. Před příští volbou programu dětskou pojistku deaktivujte.

Přidání prádla

Po spuštění programu můžete v případě potřeby přidat nebo vyjmout prádlo.

Za tímto účelem stiskněte tlačítko .

Kontrolka tlačítka  bliká a pračka kontroluje, zda lze přidat prádlo.

Když na displeji:

- svítí **oba** symboly - P - a , lze přidat prádlo,
- svítí - P -, nelze přidat prádlo.



Pro pokračování programu stiskněte tlačítko . Program bude automaticky pokračovat.

Upozornění

- Při přidávání nenechávejte dvířka otevřená delší dobu – mohla by vytéct voda z prádla.
- Při velkém množství vody, vysoké teplotě nebo otáčejícím se bubnu zůstanou dvířka z bezpečnostních důvodů zablokovaná a přidání prádla není možné.
- Indikace naplnění není při přidání aktivní.



Změna programu

Jestliže jste nedopatřením spustili nesprávný program, můžete program změnit následujícím způsobem:



1. Stiskněte tlačítko .
2. Zvolte jiný program.
3. Stiskněte tlačítko . Nový program začne od začátku.

Přerušení programu

U programů s vysokou teplotou:

1. Stiskněte tlačítko .
2. Nechte prádlo vychladnout: Zvolte: **máchání**.
3. Stiskněte tlačítko .

U programů s nízkou teplotou:

1. Stiskněte tlačítko .
2. Zvolte **Odstředování** nebo **Odčerpání**.
3. Stiskněte tlačítko .



Konec programu při stop po máchání

Na displeji bliká  a zobrazí se přednastavená rychlost odstředování a zbývající doba trvání zvoleného programu.

Pro pokračování programu:

- stiskněte tlačítko .
- změňte rychlost odstředování, resp. nastavte volič programů na **Odčerpání** a poté stiskněte tlačítko .

Konec programu

Na displeji se zobrazí - 0 - a . Kontrolka tlačítka  zhasne.

Vyjmutí prádla / vypnutí spotřebiče

1. Otevřete dvířka a vyjměte prádlo.
2. Stiskněte tlačítko . Spotřebič je vypnutý.
3. Zavřete přívod vody.
Upozornění: U modelů s AquaStop není nutné.

Upozornění

- Nezapomeňte v bubnu žádné prádlo. Při dalším praní by se mohlo prádlo srazit nebo by mohlo něco obarvit.
- Odstraňte z bubnu a pryžové manžety případné předměty – nebezpečí koroze.
- Pryžovou manžetu dosucha otřete.

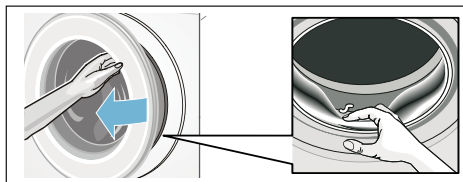

- Dvířka a násypku nechte otevřené, aby mohla vyschnout zbytková voda. → *Strana 24*
- Počkejte vždy až na konec programu, protože jinak může být spotřebič ještě zablokovaný. Potom spotřebič zapnete a počkejte na odblokování.
- Pokud na konci programu nesvítlí displej, je aktivní režim úspory energie. Pro aktivaci stiskněte libovolné tlačítko.

Nastavení spotřebiče

Můžete změnit následující nastavení:

- hlasitost signálů tlačítek a upozorňujících signálů (např. na konci programu) a/nebo
- aktivovat/deaktivovat funkci automatického vypnutí spotřebiče. → *Strana 7*

Pro změnu nastavení musíte vždy nejprve aktivovat režim nastavení.

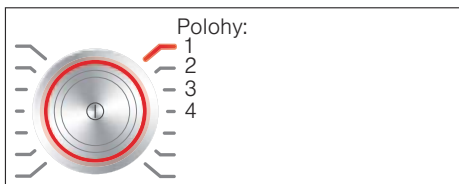

Aktivace režimu nastavení

1. Stiskněte tlačítko . Spotřebič je zapnutý a v poloze 1 se zobrazí program **bavlna**.
2. Stiskněte tlačítko **Teplota** a současně otočte volič programů doprava do polohy 2. Uvolněte tlačítko.

Je aktivovaný režim nastavení a na displeji se zobrazí přednastavená hlasitost upozorňujících signálů.

Nyní můžete změnit nastavení:

Změna hlasitosti signálů

Pomocí tlačítka **Doba skončení +** nebo **-** změňte v poloze voliče programů:

- 2: hlasitost upozorňujících signálů a/nebo
- 3: hlasitost signálů tlačítek.



- 0 = vyp.,
- 1 = tichý,
- 2 = střední,
- 3 = hlasitý,
- 4 = velmi hlasitý

Ukončení režimu nastavení nebo:

Aktivace/deaktivace automatického vypnutí spotřebiče

Tlačítkem **Doba skončení** + nebo – zapněte (On) nebo vypněte (OFF) v poloze voliče programů 4 funkci automatického vypnutí.

Ukončení režimu nastavení

Pro ukončení a uložení nastavení stiskněte tlačítko .

Spotřebič je vypnutý. Zvolená nastavení budou účinná po příštím zapnutí.



Senzory

Množstevní automatika

Podle druhu prádla a naplnění přizpůsobí množstevní automatika spotřebu vody a dobu trvání programu optimálně pro každý program.

System kontrolы rovnoměrného rozložení prádla

Automatický systém kontroly rovnoměrného rozložení prádla detekuje nevyváženost a opakovaným náběhem odstředování zajišťuje rovnoměrné rozložení prádla.

V případě velmi nerovnoměrného rozložení prádla se z bezpečnostních důvodů sníží rychlost odstředování nebo se odstředování neprovede.

Upozornění: Do bubnu dejte malé a velké kusy prádla. → *Strana 19*, → *Strana 29*

Aquasenzor

V závislosti na modelu

Aquasenzor kontroluje během máchání stupeň zakalení máchací vody (zakalení je způsobeno nečistotami a zbytky pracího prostředku). V závislosti na zakalení vody se stanoví doba trvání a počet máchacích cyklů.



Čistění a údržba



Varování

Nebezpečí ohrožení života!

Při kontaktu se součástmi pod napětím hrozí nebezpečí úrazu elektrickým proudem.

Vypněte spotřebič a vytáhněte síťovou zástrčku ze zásuvky.



Varování

Nebezpečí otravy!

Při používání čisticích prostředků obsahujících rozpouštědla, např. čisticího benzínu, mohou vznikat jedovaté páry.

Nepoužívejte čisticí prostředky obsahující rozpouštědla.

Pozor!

Poškození spotřebiče

Čisticí prostředky obsahující rozpouštědla, např. čisticí benzín, mohou poškodit povrchy a součásti spotřebiče.

Nepoužívejte čisticí prostředky obsahující rozpouštědla.

Takto zabráníte tvorbě biofilmu a nepříjemnému zápachu:

Upozornění

- Zajistěte důkladné větrání místnosti, ve které je pračka nainstalovaná.
- Nechte dvířka a násypku na prací prostředky mírně pootevřená, když pračku nepoužíváte.
- Občas perte pomocí programu na **bavlna 60 °C** při použití univerzálního pracího prášku.

Plášť pračky / ovládací panel

- Plášť a ovládací panel otřete měkkým vlhkým hadrem.
- Zbytky pracích prostředků ihned odstraňte.
- Čištění proudem vody je zakázáno.

Prací buben

Používejte čisticí prostředky bez chlóru, nepoužívejte ocelovou drátěnku.

Při zápachu v pračce, resp. pro čištění bubny nechte bez prádla proběhnout program **bavlna 90 °C**. Použijte univerzální prací prášek.

Odstraňování vodního kamene

Při správném dávkování pracího prostředku není odstraňování vodního kamene nutné. V případě potřeby ho provádějte podle údajů výrobce prostředku na odstraňování vodního kamene. Vhodné odstraňovače vodního kamene si můžete koupit u servisní služby. → *Strana 31*

Násypka na prací prostředky a její přihrádka

Pokud jsou zde zbytky pracího prostředku nebo aviváže:

1. Vytáhněte násypku na prací prostředky. Vložku zatlačte dolů a násypku vyjměte.
2. Vyjměte vložku: Prstem ji vytlačte zdola nahoru.

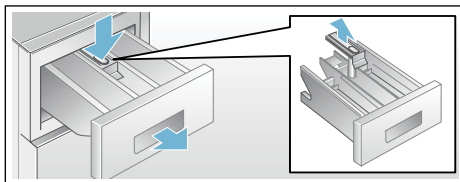

3. Vaničku a vložku vyčistěte vodou a kartáčkem a vysušte je. Vyčistěte také vnitřek přihrádky.
4. Nasadte vložku a nechte ji zaskočit (váleček nasadte na vodící čep).
5. Zasuňte násypku na prací prostředky.

Upozornění: Násypku nechte otevřenou, aby mohla vyschnout zbytková voda.

Ucpané čerpadlo, nouzové vypuštění

⚠ Varování **Nebezpečí opaření!**

Prací roztok je při praní s vysokými teplotami horký. Při kontaktu s horkým pracím roztokem může dojít k opaření. Nechte prací roztok vychladnout.

1. Zavřete přívod vody, aby nepřitékala další voda a nemusela se vypustit čerpadlem.
2. Spotřebič vypněte. Vytáhněte síťovou zástrčku ze zásuvky.
3. Otevřete a sejměte krytku pro údržbu.

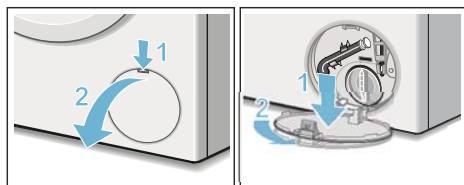

4. Vyndejte z držáku vypouštěcí hadici. Vytáhněte uzavírací krytku, nechte prací roztok vytéct do vhodné nádoby. Nasadte uzavírací krytku a vypouštěcí hadici nasadte do držáku.

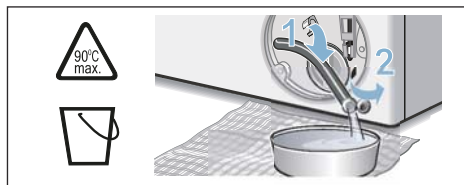

5. Opatrně odšroubujte krytku čerpadla, může vytékat zbytková voda. Vyčistěte vnitřní prostor, závit krytky čerpadla a těleso čerpadla. Oběžné kolo čerpadla musí mít možnost se otáčet. Krytku čerpadla nasadte zpět a zašroubujte. Držadlo musí být svisle.

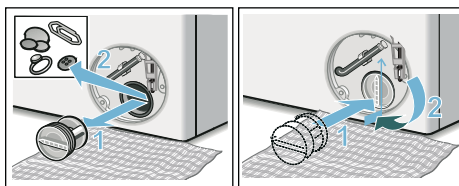

6. Nasadte krytku pro údržbu, nechte ji zaskočit a zavřete ji.

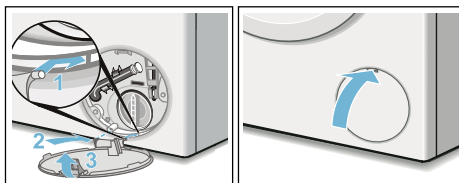

- Upozornění:** Abyste zabránili tomu, že při příštím praní oteče nevyužitý prací prostředek do odtoku: Nalijte 1 l vody do komory II a spusťte program **Odčerpání**.

Ucpaná odtoková hadice na sifonu

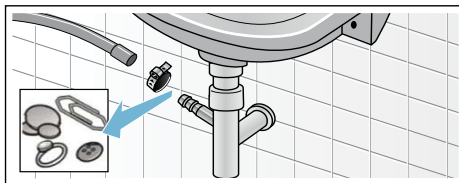

1. Spotřebič vypněte. Vytáhněte síťovou zástrčku ze zásuvky.
2. Povolte hadicovou objímku. Opatrně vytáhněte odtokovou hadici (zbytková voda).
3. Vyčistěte odtokovou hadici a hrdlo sifonu.



4. Nasadte opět odtokovou hadici a místo připojení zajistěte hadicovou sponou.

Ucpané sítko v přívodu vody

K tomuto účelu nejdříve odtlakujte vodu v přívodní hadici:

1. Zavřete přívod vody.
2. Zvolte libovolný program kromě máchání/odstředování/odčerpání.
3. Stiskněte tlačítko . Nechejte program cca 40 sekund běžet.
4. Stiskněte tlačítko . Spotřebič je vypnutý.
5. Vytáhněte síťovou zástrčku ze zásuvky.

Potom vyčistěte sítko.

1. Odpojte hadici od přívodu vody. Vyčistěte sítko malým kartáčkem.

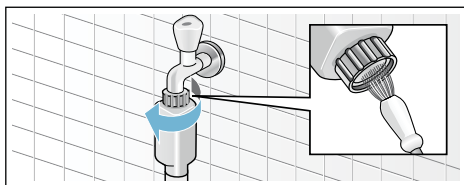

2. U modelů Standard a Aqua-Secure vyčistěte sítko na zadní straně spotřebiče: Odmontujte hadici na zadní straně spotřebiče. Vyndejte sítko kleštěmi a vyčistěte je.

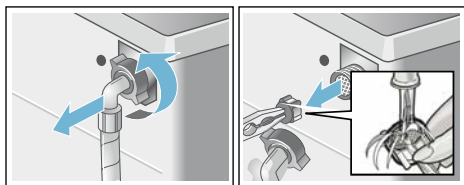

3. Připojte hadici a zkontrolujte těsnost.

Co dělat v případě poruchy?

Nouzové odblokování

Např. při výpadku proudu

Po obnovení napájení pokračuje program dále.

Pokud byste chtěli přesto prádlo vyjmout, lze dvířka otevřít následujícím způsobem:

 **Varování**

Nebezpečí opaření!

Při praní s vysokými teplotami může dojít při kontaktu s horkým pracím roztokem a prádlem k opaření. Případně prádlo nechte napřed vychladnout.

 **Varování**

Nebezpečí poranění!

Při sáhnutí do točícího se bubnu si můžete poranit ruce. Nesahejte do točícího se bubnu. Počkejte, až se buben přestane točit.





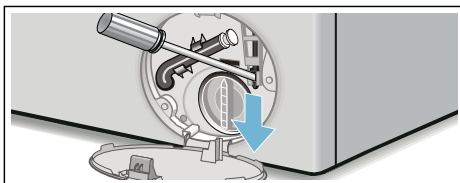

Pozor!
Škody způsobené vodou

Vytékající voda může způsobit materiální škody. Neotevírejte dvířka, pokud je za sklem vidět voda.







1. Spotřebič vypněte. Vytáhněte síťovou zástrčku ze zásuvky.
2. Vypusťte prací roztok. → *Strana 26*
3. Pomocí nářadí vytáhněte nouzové odblokování dolů a uvolněte ho. Pak lze dvířka otevřít.





Upozornění na displeji

Ukazatel	Příčina/odstranění
- P - a 	Dviřka jsou odblokovaná. Můžete přidat prádlo.
- P -	<ul style="list-style-type: none"> ■ Teplota je příliš vysoká. Počkejte, dokud teplota neklesne. ■ Příliš vysoká hladina vody. Nelze přidávat prádlo. Příp. ihned zavřete vkladací dviřka. Pro pokračování programu stiskněte tlačítko .
Bliká 	<ul style="list-style-type: none"> ■ Příp. může být přiskřípnuté prádlo. Ještě jednou otevřete a zavřete dviřka a stiskněte tlačítko . ■ Dviřka přitlačte, příp. odstraňte přiskřípnuté prádlo a dviřka znovu přitlačte. ■ Příp. spotřebič vypněte a znovu zapněte; nastavte program a proveďte individuální nastavení; spusťte program.
Svítil 	<ul style="list-style-type: none"> ■ Otevřete úplně přívod vody. ■ Zalomená nebo přiskřípnutá přívodní hadice. ■ Příliš nízký tlak vody. Vyčistěte sítko. → <i>Strana 27</i>
E:18	<ul style="list-style-type: none"> ■ Ucpané čerpadlo. Vyčistěte čerpadlo. → <i>Strana 26</i> ■ Ucpaná odtoková hadice/odtoková trubka. Vyčistěte odtokovou hadici u sifonu. → <i>Strana 26</i>
E:23	Voda v záchytné vaně na dně, netěsnost spotřebiče. Zavřete přívod vody. Zavolejte servisní službu! → <i>Strana 31</i>
	Aktivovaná dětská pojistka; deaktivujte ji. → <i>Strana 21</i>
Svítil 	Rozpoznáno příliš velké množství pěny, byly přidány máchací cykly navíc. Při příštím praní se stejným množstvím prádla snižte dávkování pracího prostředku.
Jiná hlášení	Spotřebič vypněte, počkejte 5 sekund a znovu zapněte. Pokud se hlášení zobrazí znovu, zavolejte servisní službu. → <i>Strana 31</i>

Co dělat v případě poruchy?

Poruchy	Příčina/odstranění
Vytéká voda.	<ul style="list-style-type: none"> ■ Řádně upevněte nebo vyměňte odtokovou hadici. ■ Dotáhněte závit přívodní hadice.
Neenatéká voda. Nebyl spláchnutý prací prostředek.	<ul style="list-style-type: none"> ■ Stiskli jste tlačítko ? ■ Je otevřený přívod vody? ■ Není příp. ucpané sítko? Vyčistěte sítko. → <i>Strana 27</i> ■ Není zalomená nebo přiskřípnutá přívodní hadice?
Dvířka nelze otevřít.	<ul style="list-style-type: none"> ■ Je aktivní bezpečnostní funkce. Přerušení programu? → <i>Strana 22</i> ■ Nevolili jste  (stop po máchání = bez závěrečného odstředování)? → <i>Strana 22</i> ■ Dvířka lze otevřít pouze pomocí nouzového odblokování? → <i>Strana 27</i>
Program se nespustí.	<ul style="list-style-type: none"> ■ Stiskli jste tlačítko ? Nevolili jste čas Doba skončení? ■ Jsou zavřena dvířka? ■ Není aktivovaná dětská pojistka ? Deaktivujte ji. → <i>Strana 21</i>
Krátké trhavé pohyby / pootočení bubnu po spuštění programu.	Nejedná se o závadu – po spuštění programu se mohou na základě interního testu motoru objevit krátké trhavé pohyby bubnu.
Prací roztok se neodčerpává.	<ul style="list-style-type: none"> ■ Nevolili jste  (stop po máchání = bez závěrečného odstředování)? → <i>Strana 22</i> ■ Vyčistěte čerpadlo pracího roztoku. → <i>Strana 26</i> ■ Vyčistěte odtokovou trubku a/nebo odtokovou hadici.
V bubnu není vidět voda.	Nejedná se o závadu – voda je mimo viditelnou oblast.
Výsledek odstředování není uspokojivý. Prádlo je mokré / příliš vlhké.	<ul style="list-style-type: none"> ■ Nejedná se o závadu – kontrolní systém nevyváženosti přerušil odstředování kvůli nerovnoměrnému rozložení prádla. Rozmístěte v bubnu malé a velké kusy prádla. ■ Nevolili jste Ochrana proti zmačkání (v závislosti na modelu)? → <i>Strana 18</i> ■ Nevolili jste příliš nízké otáčky?
Opakovaný náběh odstředování.	Nejedná se o závadu – systém kontroly rovnoměrného rozložení prádla se snaží vyrovnat nerovnoměrné rozložení prádla.
Program trvá déle než obvykle.	<ul style="list-style-type: none"> ■ Nejedná se o závadu – systém kontroly rovnoměrného rozložení prádla se snaží vyrovnat nerovnoměrné rozložení prádla opakovaným rozmístěním prádla. ■ Nejedná se o závadu – je aktivní systém kontroly pěny – přidají se cykly máchání navíc. → <i>Strana 21</i>
Doba trvání programu se během pracího cyklu mění.	Nejedná se o závadu – průběh programu je optimalizován pro příslušný prací proces. Tak může dojít ke změně doby trvání, která je zobrazená na displeji.
Zbytková voda v komoře  pro ošetřovací prostředky.	<ul style="list-style-type: none"> ■ Nejedná se o závadu – nedojde ke snížení účinnosti ošetřovacího prostředku. ■ Příp. vyčistěte vložku. → <i>Strana 25</i>

Poruchy	Příčina/odstranění
Zápach v pračce.	Nechte proběhnout program bavlna 90 °C bez prádla. Použijte univerzální prací prášek nebo prací prášek s bělidy. Upozornění: . Abyste zabránili tvorbě pěny, použijte pouze polovinu množství pracího prostředku doporučeného výrobcem pracího prostředku. Nepoužívejte prací prostředek na vlnu nebo pro jemné prádlo.
Na displeji svítí symbol  . Příp. z násypky na prací prostředky vytéká pěna.	Nepoužili jste příliš mnoho pracího prostředku? Smíchejte 1 polévkovou lžičku aviváže s 1/2 l vody a směs nalijte do komory II. (Nepoužívejte na outdoorové a pěňové textilie!) Při příštím praní snižte dávkování pracího prostředku.
Velká hlučnost, vibrace a „pochodování“ pračky při odstředování.	<ul style="list-style-type: none"> ■ Je spotřebič vyrovnaný do vodorovné polohy? Vyrovnajte spotřebič. → <i>Strana 38</i> ■ Jsou nožičky spotřebiče zajištěné? Zajistěte nožičky spotřebiče. → <i>Strana 38</i> ■ Jsou odstraněné přepravní pojistky? Odstraňte přepravní pojistky. → <i>Strana 35</i>
Displej/kontrolky během provozu nefungují.	<ul style="list-style-type: none"> ■ Výpadek elektrického proudu? ■ Nezareagovaly pojistky? Zapněte/vyměňte pojistky. ■ Pokud se porucha vyskytne znovu, zavolejte servisní službu.
Zbytky pracího prostředku na prádle.	<ul style="list-style-type: none"> ■ Bezfosfátové prací prostředky ojedinele obsahují částice nerozpustné ve vodě. ■ Zvolte máchní nebo prádlo po vyprání vykartáčujte.
Při přerušení se na displeji zobrazí - P - .	<ul style="list-style-type: none"> ■ Příliš vysoká hladina vody. Nelze přidávat prádlo. Příp. ihned zavřete dvířka. ■ Pro pokračování programu stiskněte tlačítko .
Při přerušení se na displeji zobrazí - P - a  .	Dvířka jsou odblokovaná. Můžete přidat prádlo.
Nemůžete-li poruchu odstranit sami (po vypnutí/zapnutí) nebo je-li nutná oprava:	<ul style="list-style-type: none"> ■ Vypněte spotřebič a vytáhněte síťovou zástrčku ze zásuvky. ■ Zavřete přívod vody a zavolejte servisní službu.



Servisní služba

Nemůžete-li poruchu odstranit sami, obraťte se prosím na naši servisní službu. → Obálka

Vždy najdeme vhodné řešení, abychom předešli zbytečným návštěvám techniků.

Servisní službě udejte číselné označení výrobku (E-Nr.) a výrobní číslo (FD) spotřebiče.

E-Nr. _____ FD _____

E-Nr. Číselné označení výrobku
FD Výrobní číslo

Tyto údaje najdete *v závislosti na modelu:

na vnitřní straně dvířek* / otevřené krytce pro údržbu* a na zadní straně spotřebiče.

Důvěřujte kompetenci výrobce.

Obraťte se na nás. Tím si zajistíte, že oprava bude provedena vyškolenými servisními techniky a s originálními náhradními díly.



Hodnoty spotřeby

Spotřeba energie a vody, doba trvání programu a zbytková vlhkost u hlavních pracích programů

(přibližné údaje)

Program	Naplnění	Spotřeba energie*	Spotřeba vody*	Doba trvání programu*
Bavlna 20 °C	9 kg	0,25 kWh	90 l	2 ¾ h
Bavlna 40 °C	9 kg	1,10 kWh	90 l	3 h
Bavlna 60 °C	9 kg	1,06 kWh	90 l	2 ¾ h
Bavlna 90 °C	9 kg	2,14 kWh	100 l	2 ¾ h
Snadno udržovatelné 40 °C 4 kg		0,70 kWh	61 l	2 h
Mix 40 °C	4 kg	0,60 kWh	45 l	1 ¼ h
Jemné / hedvábí 30 °C	2 kg	0,19 kWh	37 l	¾ h
Vlna 30 °C	2 kg	0,19 kWh	40 l	¾ h













Program	Přibližné údaje o zbytkové vlhkosti**			
	WAW32... max. 1 600 ot/min	WAW28... max. 1 400 ot/min	WAW24... max. 1 200 ot/min	WAW20... max. 1 000 ot/min
bavlna	44 %	48 %	53 %	62 %
snadno udržovatelné	40 %	40 %	40 %	40 %
jemné / hedvábí	30 %	30 %	30 %	30 %
vlna	45 %	45 %	45 %	45 %

* Hodnoty se liší od uvedených hodnot podle tlaku vody, tvrdosti vody, teploty přiváděné vody, pokojové teploty, druhu, množství a zašpinění prádla, použitého pracího prostředku, kolísání síťového napětí a zvolených přídatných funkcí.

** Údaje o zbytkové vlhkosti na základě omezení rychlosti odstředování a maximálního naplnění v závislosti na programu.

Nejefektivnější programy pro bavlněné textilie

Následující programy (standardní programy, označené ) jsou vhodné pro praní běžně zašpiněných bavlněných textilií a jsou nejefektivnější ohledně kombinované spotřeby energie a vody.

Standardní programy na bavlnu podle nařízení (EU) č. 1015/2010		
Program + teplota + tlačítko	Naplnění	Přibližná doba trvání programu
 bavlna +  +  EcoPerfect 	9 kg	4 ¾ h
 bavlna +  +  EcoPerfect 	4,5 kg	4 ½ h
 bavlna +  +  EcoPerfect 	4,5 kg	4 ½ h

Nastavení programu k testování a označení energetickým štítkem podle nařízení 2010/30/EU se studenou vodou (15 °C).
 Údaj teploty programu se řídí podle teploty uvedené na visače textilie. Skutečná teplota praní se může od uvedené teploty programu z důvodu úspory energie lišit.

Technické údaje

Rozměry:

845 x 600 x 590 mm
 (šířka x hloubka x výška)

Hmotnost:

73 kg

Síťová přípojka:

Síťové napětí 220–240 V, 50 Hz
 Jmenovitý proud 10 A
 Jmenovitý výkon 2 300 W

Příkon ve vypnutém stavu:

0 W

Příkon v pohotovostním režimu (nevypnutém stavu):

0 W

Instalace a připojení

Rozsah dodávky

Upozornění: Zkontrolujte, zda nedošlo k poškození spotřebiče při přepravě. Poškozený spotřebič neuvádějte do provozu. Při reklamacích se obraťte na prodejce, u kterého jste spotřebič zakoupili, nebo na naši servisní službu.
→ *Strana 31*

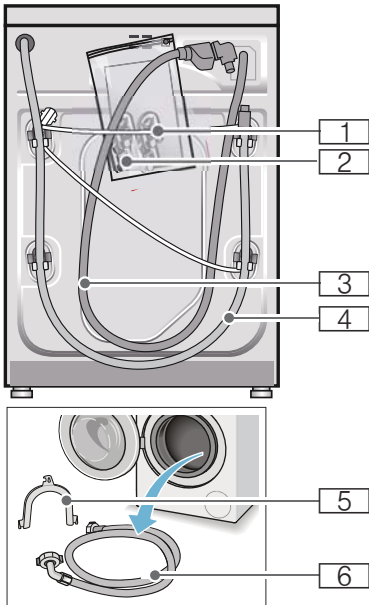

1 Síťový kabel

2 Sáček:

- Návod k použití a instalaci
- Seznam servisních služeb*
- Záruka*
- Krytky otvorů po odstranění přepravních pojistek
- Adaptér s těsnicím kroužkem
21 mm = 1/2" na
26,4 mm = 3/4" *

3 Přívodní hadice u modelu Aquastop

4 Odtoková hadice

5 Koleno pro upevnění odtokové hadice*

6 Přívodní hadice u modelu Standard/Aqua-Secure

* V závislosti na modelu

Navíc je pro připojení odtokové hadice k sifonu zapotřebí hadicová spona o \varnothing 24–40 mm (specializovaná prodejna).

Potřebné nářadí

- Vodováha k vyrovnaní
- Klíče:
 - OK 13 pro vyšroubování přepravních pojistek
 - a OK 17 pro vyrovnaní nožiček spotřebiče.

Bezpečnostní pokyny

Varování

Nebezpečí poranění!

- Pračka má velkou hmotnost. Při zvedání/přepravě pračky buďte opatrní.
- Při nazdvihnutí pračky za vyčnívající součásti (např. dvířka) se mohou součásti ulomit a způsobit poranění. Nezvedejte pračku za vyčnívající součásti.
- Při nesprávném vedení hadic a síťových kabelů hrozí nebezpečí zakopnutí a poranění. Hadice a kabely vedte tak, aby nehrozilo nebezpečí zakopnutí o ně.

Pozor!

Poškození spotřebiče

Zamrzlé hadice se mohou roztrhnout nebo prasknout. Neinstalujte pračku v prostorech ohrožených mrazem a/nebo venku.

Pozor!

Škody způsobené vodou

V místě připojení přívodní a odtokové hadice je vysoký tlak vody. Aby se zabránilo netěsnostem nebo škodám způsobeným vodou, bezpodmínečně dodržujte pokyny v této kapitole!

Upozornění

- Dodatečně ke zde uvedeným pokynům mohou platit zvláštní předpisy příslušné vodárny a elektrorozvodných závodů.
- V případě pochyb nechejte pračku připojit odborníkem.

Plocha pro instalaci

Upozornění: Důležitá je stabilita, aby pračka nepochodovala!

- Plocha pro instalaci musí být pevná a rovná.
- Nevhodné jsou měkké podlahy / podlahové krytiny.

Instalace na podstavec nebo na podlahu nad dřevěným trámovým stropem

Pozor!

Poškození spotřebiče

Pračka může při odstředování „pochodovat“ a z podstavce se převrátit/spadnout.

Nožičky spotřebiče bezpodmínečně upevněte příchytkami.

Obj. č. WMZ 2200, WX 9756, CZ 110600, Z 7080X0

Upozornění: Na podlaze nad dřevěným trámovým stropem postavte pračku:

- pokud možno do rohu,
- na vodovzdornou dřevěnou desku (sílnou min. 30 mm), která je pevně přišroubovaná k podlaze.

Instalace na podstavec se zásuvkou

Obj. č. podstavce: WMZ 20490, WZ 20490, WZ 20510, WZ 20520

Vestavba spotřebiče do kuchyňské linky

⚠ Varování

Ohrožení života!

Při kontaktu se součástmi pod napětím hrozí nebezpečí úrazu elektrickým proudem.

Neodstraňujte krycí desku spotřebiče.

Upozornění

- Nutná šířka výklenku 60 cm.
- Pračku instalujte pouze pod souvislou pracovní desku, která je pevně spojená se sousedními skříňkami.

Odstranění přepravních pojistek

Pozor!

Poškození spotřebiče

- Spotřebič je při přepravě zajištěný přepravními pojistkami. Neodstraněné přepravní pojistky mohou při provozu pračky poškodit např. buben. Před prvním použitím bezpodmínečně kompletně odstraňte všechny 4 přepravní pojistky. Pojistky uschovejte.
- Abyste při pozdější přepravě zabránili poškození, opět pro zajištění při přepravě bezpodmínečně namontujte přepravní pojistky.

Upozornění: Šrouby a objímky uschovejte.

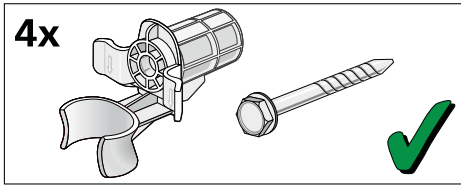

1. Hadice vyjměte z držáků.

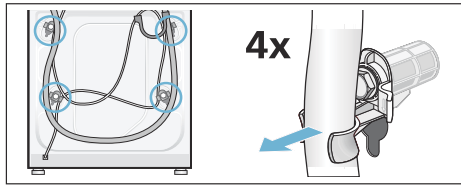

2. Vyšroubujte a odstraňte všechny 4 šrouby přepravních pojistek. Odstraňte objímky. Přitom vyjměte síťový kabel z držáků.



3. Nasadte krytky. Zajistěte je zatlačením na aretační háčky.

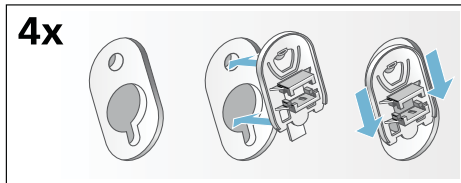

Délky hadic a přívodních kabelů

■ Připojení vlevo

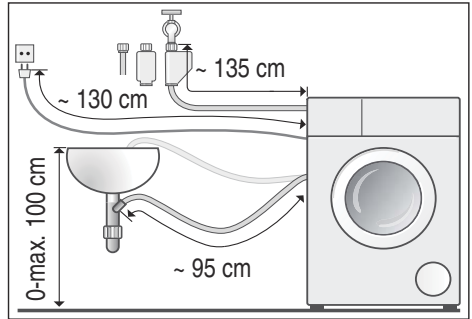

■ Připojení vpravo

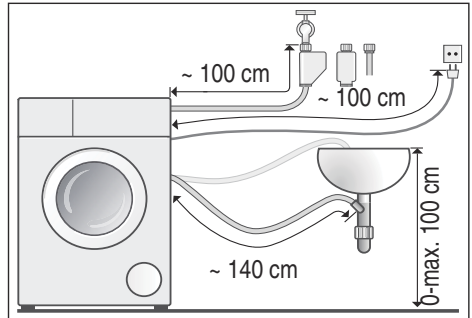

Tip: Ve specializované prodejně nebo u servisní služby lze obdržet:

- prodloužení pro hadici Aquastop, resp. přívodní hadici studené vody (cca 2,50 m); obj. č. WM Z2380, WZ 10130, CZ 11350, Z 7070X0,
- delší přívodní hadici (cca 2,20 m) pro model Standard; číslo dílu pro servisní službu: 00353925.

Přívod vody

Varování

Nebezpečí ohrožení života!

Při kontaktu se součástmi pod napětím hrozí nebezpečí úrazu elektrickým proudem.

Bezpečnostní ventil Aquastop neponořujte do vody (součástí je elektrický ventil).

Upozornění

- Pračku používejte pouze se studenou pitnou vodou.
- Nepřipojujte pračku k baterii beztlakého bojleru.
- Použijte pouze dodanou přívodní hadici nebo hadici zakoupenou ve specializované autorizované prodejně, nikoli použitou hadici.
- Přívodní hadice se nesmí zalamovat nebo přiskřípnout.
- Přívodní hadice se nesmí upravovat (zkracovat, přerézávat) (nebyla by pak již zaručena pevnost).
- Šroubení utahujte pouze ručně. Pokud šroubení utáhnete nářadím (kleštěmi) příliš pevně, může dojít k poškození závitů.
- Při připojení k přívodu vody 21 mm = 1/2" nejprve namontujte adaptér* s těsnícím kroužkem 21 mm = 1/2" na 26,4 mm = 3/4".

* V závislosti na modelu

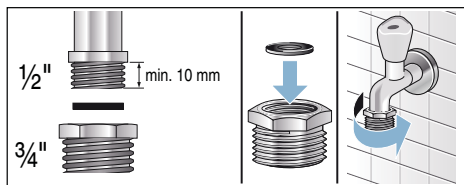

Optimální tlak vody ve vodovodní síti

Minimálně 100 kPa (1 bar)

Maximálně 1 000 kPa (10 bar)

Při otevřeném přívodu vody vyteče nejméně 8 l/min.

Při vyšším tlaku vody namontujte redukční ventil.

Připojení

Přívodní hadici připojte k přívodu vody (26,4 mm = 3/4") a ke spotřebiči (u modelů s funkcí Aquastop není nutné, nainstalovaná napevno):

- Model: **Standard**

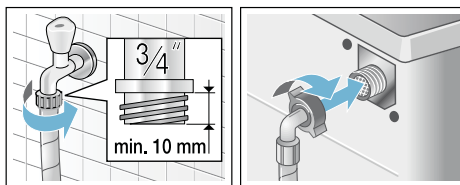

- Model: **Aqua-Secure**

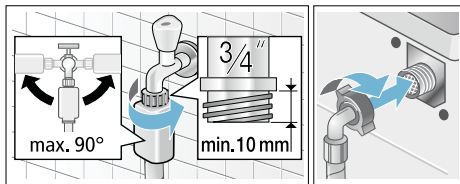

- Model: **Aquastop**

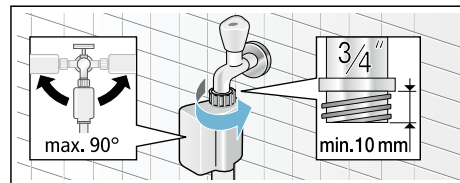

Upozornění: Opatrně otevřete přívod vody a zkontrolujte těsnost přípojek. Na šroubový spoj působí tlak vodovodního potrubí.

Odtok vody

⚠ Varování

Nebezpečí opaření!

Při praní s vysokými teplotami může dojít při kontaktu s horkým pracím roztokem, např. při odčerpání horkého pracího roztoku do umyvadla, k opaření. Nesahejte do horkého pracího roztoku.

Pozor!

Škody způsobené vodou

Když odtoková hadice vlivem vysokého tlaku při odčerpávání vyklouzne z umyvadla nebo z místa připojení, může vytékající voda způsobit škody. Zajistěte odtokovou hadici proti vyklouznutí.

Pozor!

Poškození spotřebiče/textilí

Když se konec odtokové hadice ponoří do odčerpané vody, může se voda nasát zpět do spotřebiče a poškodit spotřebič nebo textilie.

Dbejte na to, aby:

- odtok v umyvadle nebyl uzavřený zátkou,
- konec odtokové hadice nebyl ponořený do odčerpané vody,
- voda dostatečně rychle odtékala.

Upozornění: Odtokovou hadici nezalamujte ani nevytahujte do délky.

Připojení

■ **Odtok do umyvadla**

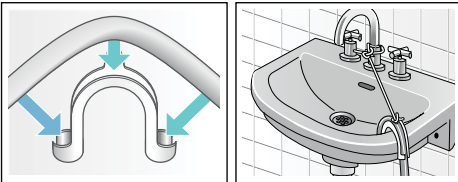

■ **Odtok do sifonu**

Místo připojení se musí zajistit hadicovou sponou, \varnothing 24–40 mm (specializovaná prodejna).

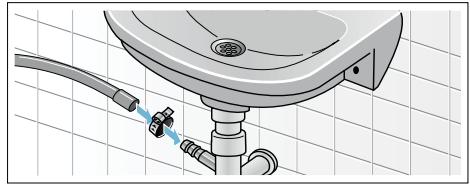

■ **Odtok do plastové trubky s pryžovým hrdlem nebo do odtokového kanálku**

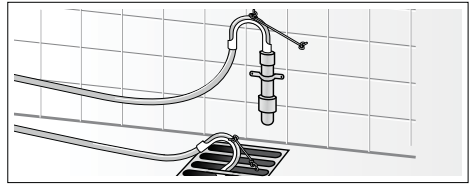

Vyrovnaní

Vyrovnejte spotřebič pomocí vodováhy.

Nesprávné vyrovnaní může mít za následek velkou hlučnost, vibrace a „pochodování“ pračky!

1. Pojistné matice povolte klíčem OK 17 ve směru hodinových ručiček.
2. Vyrovnaní pračky zkontrolujte pomocí vodováhy, příp. upravte. Výšku lze nastavit otáčením nožiček spotřebiče. Všechny čtyři nožičky musí pevně stát na podlaze.
3. Utáhněte pojistné matice všech čtyř nožiček spotřebiče klíčem OK 17 pevně ke krytu. Nožičku přitom pevně držte a neměňte její výšku.

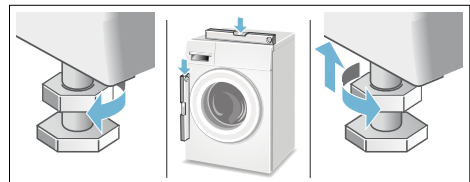

Připojení k elektrické síti

Varování

Nebezpečí ohrožení života!

Při kontaktu se součástmi pod napětím hrozí nebezpečí úrazu elektrickým proudem.

- Nikdy se nedotýkejte síťové zástrčky mokřkýma rukama.
- Síťovou zástrčku vytahujte ze zásuvky pouze za kryt zástrčky, nikdy za kabel, protože by mohlo dojít k poškození.
- Síťovou zástrčku nikdy nevytahujte za provozu.

Dodržujte následující pokyny a zajistěte následující:

Upozornění

- Síťové napětí a údaj o napětí na pračce (štítek spotřebiče) musí souhlasit.
Jmenovitý příkon a potřebná pojistka jsou uvedené na štítku spotřebiče.
- Pračka může být připojena pouze na střídavý proud přes zásuvku s ochranným kontaktem nainstalovanou podle předpisů.
- Síťová zástrčka a síťová zásuvka si musí odpovídat.
- Průřez kabelu musí být dostatečný.
- Uzemnění je provedené podle předpisů.
- Výměnu síťového kabelu (je-li nutná) smí provést pouze kvalifikovaný elektrikář. Náhradní síťový kabel lze obdržet u servisní služby.
- Nepoužívejte vícenásobné zásuvkové lišty / spojky a prodlužovací kabely.
- Při použití proudového chrániče se smí použít pouze typ označený symbolem .
Pouze tento symbol zaručuje splnění předpisů platných v současné době.
- Síťová zástrčka musí být neustále přístupná.

- Síťový kabel nesmí být zalomený, přiskřípnutý, nesmí se pozměňovat nebo proříznout.
- Síťový kabel se nesmí dostat do kontaktu se zdroji tepla.

Před 1. práním

Pračka byla před opuštěním závodu důkladně přezkoušena. Abyste odstranili zbytky vody z kontrolního praní, nechte poprvé proběhnout prací cyklus **bez** prádla.

Upozornění

- Pračka **musí být odborně nainstalovaná a připojená**. Od → *Strana 34*
- Poškozený spotřebič neuvádějte do provozu. Kontaktujte servisní službu.

Přípravné práce:

1. Zkontrolujte pračku.
2. Odstraňte ochranu fólii z ovládacího panelu.
3. Zapojte síťovou zástrčku.
4. Otevřete přívod vody.

Nechte proběhnout program bez prádla:

1. Zapněte spotřebič.
2. Zavřete dvířka. (Nevkládejte prádlo!)
3. Nastavte program **bavlna 90 °C**.
4. Otevřete násypku na prací prostředky.
5. Nalijte cca 1 l vody do komory **II**.
6. Do komory **II** naplňte univerzální prací prostředek.

Upozornění: Abyste zabránili tvorbě pěny, použijte pouze polovinu množství pracího prostředku doporučeného výrobcem pracího prostředku. Nepoužívejte prací prostředek na vlnu nebo na jemné prádlo.

7. Zavřete násypku na prací prostředky.
8. Stiskněte tlačítko .
9. Po skončení programu spotřebič vypne.

Pračka je nyní připravená k provozu.

Přeprava

Např. při stěhování

Přípravné práce:

1. Zavřete přívod vody.
2. Odtlakujte přívodní hadici: → *Strana 27*; čištění a údržba – ucpané sítko v přívodu vody.
3. Odpojte pračku od elektrické sítě.
4. Vypusťte zbývající prací roztok: → *Strana 26*; čištění a údržba – ucpané čerpadlo, nouzové vypuštění.
5. Odpojte hadice.

Namontování přepravních pojistek:

1. Sundejte a uschovejte krytky. Použijte případně šroubovák.

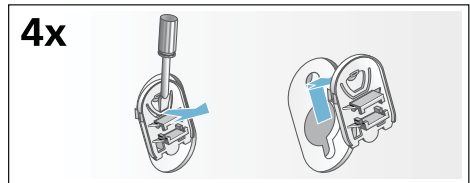

2. Nasadte všechna 4 pouzdra. Síťový kabel zajistěte v držácích. Nasadte a utáhněte šrouby.

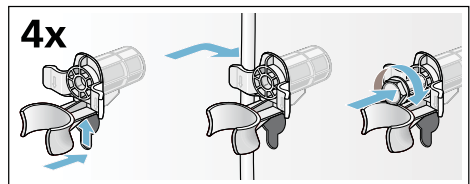

Před opětovným uvedením do provozu:

Upozornění

- **Bezpodmínečně** odstraňte přepravní pojistky!
- Do komory **II** nalijte cca 1 l vody, zvolte a spusťte program **Odčerpání**. Tak zabráníte tomu, aby při příštím praní odtekl nevyužitý prací prostředek:

Záruka Aqua-Stop

pouze pro spotřebiče s Aqua-Stop

Navíc k nárokům na záruku vůči prodávajícímu vyplývajícím z kupní smlouvy a navíc k naší záruce na spotřebič poskytneme náhradu za následujících podmínek:

- 1.** Pokud chybou našeho systému Aqua-Stop dojde ke škodám způsobeným vodou, nahradíme škody soukromým uživatelům.
- 2.** Tato záruka platí po dobu životnosti spotřebiče.
- 3.** Předpokladem nároku na záruku je odborné nainstalování a připojení spotřebiče s Aqua-Stop podle našeho návodu; zahrnuje také odborně provedené prodloužení Aqua-Stop (originální příslušenství).
Naše záruka se nevztahuje na vadné přívody nebo armatury až k přípojce Aqua-Stop u přívodu vody.
- 4.** Spotřebiče se systémem Aqua-Stop není v zásadě nutné mít během provozu pod dohledem, resp. je poté zajišťovat uzavřením přívodu vody.
Pouze v případě delší nepřítomnosti v bytě, např. před několikátýdenní dovolenou, přívod vody uzavřete.



Objednávka opravy a poradenství při poruchách

CZ 251 095 546

Kontaktní údaje všech zemí najdete v příloženém seznamu zákaznických servisů.

INFORMAČNÍ LIST

BSH domácí spotřebiče s.r.o., Radlická 350, 158 00 Praha 5

Obchodní značka BSH



Značka	BOSCH
Model	WAW24460EU
Kapacita v kg	9
Třída energetické účinnosti	A+++
Ekoznačka EU	—
Vážená roční spotřeba energie v kWh ¹⁾	152
Spotřeba energie standardního programu: bavlna 60°C plná náplň	0,92
bavlna 60°C poloviční náplň	0,6
bavlna 40°C poloviční náplň	0,42
Vážená spotřeba energie ve vypnutém stavu	0,12 W
Vážená spotřeba energie v režimu ponechání v zapnutém stavu	0,43 W
Vážená roční spotřeba vody v l ²⁾	11220
Třída účinnosti odstřeďování A (nejlepší) ... G (horší)	B
Max. počet otáček odstřeďování za min. bavlna 60°C	1400
Zbytková vlhkost v %	53
Standardní programy, ke kterým se vztahují informace na štítku a informačním listě ⁴⁾	bavlna 60°C bavlna 40°C
Trvání standardního programu: bavlna 60°C plná náplň	275
bavlna 60°C poloviční náplň	210
bavlna 40°C poloviční náplň	210
Trvání režimu ponechání v zapnutém stavu	—
Hlučnost v dB (A) re 1 pW ³⁾ : praní	48
odstřeďování	74
Spotřebič určen k vestavbě	ne

- 1) Spotřeba energie v kWh za rok na základě 220 standardních pracích cyklů s programy bavlna 60°C a 40°C s celou a poloviční náplní a spotřeba v režimech s nízkou spotřebou energie. Skutečná spotřeba energie bude záviset na tom, jak je spotřebič používán.
- 2) Spotřeba vody v l za rok na základě 220 standardních pracích cyklů s programy bavlna 60°C a 40°C s celou a poloviční náplní a spotřeba v režimech s nízkou spotřebou energie. Skutečná spotřeba vody bude záviset na tom, jak je spotřebič používán.
- 3) Úroveň emisí hluku šířeného vzduchem vyjádřená v dB (A) re 1 pW zaokrouhlená na nejbližší celé číslo během fází praní a odstřeďování u standardního programu bavlna 60°C s plnou náplní
- 4) Tyto programy jsou vhodné pro praní běžně znečištěného bavlněného prádla a jedná se o nejučinnější programy z hlediska kombinované spotřeby energie a vody.

Případné technické změny, tiskové chyby a odlišnosti ve vyobrazení jsou vyhrazeny bez upozornění. Aktuální návod najdete na webových stránkách

www.bosch-home.com/cz.

Záruční list

firmy BSH domácí spotřebiče, s.r.o.

Dovozce: BSH domácí spotřebiče s.r.o.

Radlická 350

158 00 Praha 5

10 let

záruka na motor



BOSCH

Stvořeno pro život

Výrobek:	Údaje o prodeji: Obchodní jméno (jméno a příjmení*):
Výrobce:  BOSCH Stvořeno pro život	Adresa firmy (bydliště*):
Typ (E-Nr.):	
Výrobní číslo (FD):	IČ: DIČ: Adresa firmy:
Datum prodeje:	Tel.:

*pouze u fyzických osob

Na motor výše uvedeného výrobku je výrobcem poskytována **záruční lhůta** v délce trvání **10 let**.

Upozornění: **Při reklamaci motoru** s prodlouženou zárukou je potřeba předložit nejen doklad o koupi spotřebiče, **ale také tento záruční list**, který uživatele opravňuje **k prodloužené záruce na motor v délce 10 let od data zakoupení**.

Zápisy o provedených opravách:

Dat. objed. opravy	Datum dokončení	Číslo oprav. listu	Stručný popis závady

NOVINKA: 10 let záruka na motor

A to neříkáme jen tak. To Vám opravdu garantujeme. V případě vybraných automatických praček dokonce po dobu příštích 10 let.

Záruční podmínky na motor automatické pračky WAW24460EU

Kromě obecné záruky na spotřebiče poskytujeme nyní dle níže uvedených podmínek také speciální záruku na motor automatické pračky WAW24460EU, zakoupené od 01.10.2014. Zákonná odpovědnost prodejce vyplývající z běžné kupní smlouvy s koncovým zákazníkem tím zůstává nedotčena:

1. Odstraníme všechny závady motoru EcoSilence Drive, které byly prokazatelně způsobené vadou materiálu a/nebo výrobní vadou.
2. Záruční doba činí 10 let a je zahájena dnem zakoupení spotřebiče prvním koncovým zákazníkem. Záruka musí být v záruční době uplatněna u některého z našich servisních partnerů (případně u prodejce). Předpokladem pro uplatnění záruky je předložení originálního dokladu o zakoupení spotřebiče či záručního listu.
3. Záruku nelze uplatnit, je-li závada motoru EcoSilence Drive způsobena nevhodným užíváním spotřebiče, neobvyklým používáním pro domácnost, nedodržením návodu k obsluze či montážních pokynů.
4. V případě uznání garančního nároku bude motor EcoSilence Drive dle uvážení servisního technika na místě opraven, nebo nahrazen motorem novým. V rámci speciální prodloužené záruky pak zaniká nárok na výměnu celého spotřebiče. Vyměněné náhradní díly se stávají majetkem společnosti BSH domácí spotřebiče s.r.o.
5. Garanční oprava motoru EcoSilence Drive pak v rámci této speciální záruky (po uplynutí zákonné záruky) nezpůsobuje zahájení nové záruční doby, ani její prodloužení.
6. Další nároky, zvláště pak na náhradu škod vzniklých mimo spotřebič, jsou vyloučeny, nevyplyvá-li taková odpovědnost přímo ze zákona.

Tyto záruční podmínky platí pro motor EcoSilence Drive, který je součástí výše uvedené pračky, zakoupené v České republice.

BSH domácí spotřebiče s.r.o.
Radlická 350
158 00 Praha 5
Česká republika

Záruční podmínky

společnosti BSH domácí spotřebiče s.r.o.

1. Záruka

Na tento výrobek je v souladu s § 2113 a násl. zákona č. 89/2012 Sb., občanský zákoník, v platném znění, poskytována **záruka za jakost 24 měsíců** (dále jen „záruka“), která běží zpravidla od odevzdání výrobku zákazníkovi. Pokud byla sjednána delší záruka, řídí se tato speciálními pravidly.

Záruka 24 měsíců je poskytována pouze zákazníkovi spotřebiteli a jen na výrobek **k běžnému užívání v domácnosti**. Zákazníkovi podnikateli nebo jiné právnické osobě je poskytnuta 24 měsíční záruka za předpokladu, že se koupě netýká jeho podnikatelské činnosti (např. prádelna, ubytovací služby, restaurační zařízení apod.), způsob užívání je obdobný užívání v domácnosti a výrobek není prokazatelně přetěžován (kumulativně); v ostatních případech je poskytována záruka v délce 6 měsíců. Společnost BSH domácí spotřebiče s.r.o. si vyhrazuje právo omezit plnění záruky nad rámec 6 měsíců v případě, že bude zjevné, že spotřebič není provozován v souladu s výše uvedenými podmínkami.

2. Pořizovací doklad a záruční list

Základním průkazem práv zákazníka je **pořizovací doklad** (paragon, faktura, leasingová smlouva apod.). Pokud byl při prodeji vydán **záruční list**, je tento součástí výrobku s výrobním číslem uvedeným na přední straně tohoto záručního listu. Nedílnou součástí záručního listu je pořizovací doklad. Zákazník si ve vlastním zájmu pořizovací doklad i záruční list pečlivě uschová.

Bezplatný záruční servis je možno poskytnout jen v případě předložení pořizovacího dokladu nebo v případě prodloužené záruky i vyplněného záručního listu a vystaveného certifikátu, pokud byl vydán. Záruční list vyplňuje prodejce a je v zájmu zákazníka zkontrolovat správnost a úplnost uvedených údajů. Záruční list je platný pouze v originálu, na kopie nebude brán zřetel.

3. Uplatnění záruky

Zákazník má v rámci poskytnuté záruky právo na bezplatné, včasné a řádné odstranění reklamované vady výrobku, a to opravou, popřípadě – není-li to vzhledem k povaze (tzn. příčině i projevu) vady neúměrné – právo na výměnu výrobku nebo jeho vadné součásti. Za zákonem stanovených podmínek může být poskytnuta sleva na výrobku anebo může být výrobek vrácen.

Záruční oprava se vztahuje výhradně na vady, které vzniknou průkazně v době platné záruky. Takto vzniklé vady je oprávněn odstranit pouze **autorizovaný servis**. Uplatnit záruku může zákazník u autorizovaného servisu nebo v prodejně, kde byl výrobek zakoupen, a to bez zbytečného odkladu, nejpozději však do konce záruční doby. Zvolí-li zákazník jiný, než nejbližší autorizovaný servis, bude na něm, aby nesl v souvislosti s tím zvýšené náklady.

Autorizovaný servis posoudí oprávněnost reklamace a podle povahy vady výrobku rozhodne o způsobu řešení reklamace.

Seznam autorizovaných servisů je k dispozici na www.bosch-home.com/cz.

Doba, po kterou zákazník nemůže výrobek z důvodu vady používat, se do záruční doby nepočítá. O tuto dobu se záruční doba prodlužuje. Při výměně se **běh záruční doby** neobnovuje. Při opravě nedochází k běhu nové záruční doby týkající se opravené součásti či součástky.

Po provedení záruční opravy je autorizovaný servis povinen vydat zákazníkovi čitelnou kopii opravního listu. **Opravní list** slouží k prokazování práv zákazníka, proto je ve vlastním zájmu zákazníka před podpisem opravního listu zkontrolovat jeho obsah a kopii opravního listu pečlivě uschovat.

Zákazník je povinen poskytnout autorizovanému servisu **součinnost** k ověření existence reklamované vady a k jejímu odstranění (včetně odpovídajícího potřebného vyzkoušení nebo demontáže výrobku).

Při uplatnění reklamace předá zákazník **výrobek čistý** v souladu s hygienickými předpisy nebo obecnými hygienickými zásadami včetně všech jeho součástí a příslušenství, umožňujících takové ověření a odstranění vady. V případě, že výrobek nedodá kompletní a je-li kompletnost výrobku nezbytná k zjištění existence reklamované vady a/nebo k jejímu odstranění, běh lhůty k vyřízení reklamace začíná až dodáním chybějících součástí.

4. Neoprávněnost reklamace

Reklamacie není oprávněná v případech, vznikla-li závada nebo poškození:

- a) prokazatelně nesprávným užíváním výrobku (např. v rozporu s návodem, s pokyny uvedenými na obalu výrobku či v záručním listě, užíváním v rozporu s obecně známými pravidly užívání předmětného výrobku, provozem při nesprávném napájecím napětí, připojování na nedovolené zdroje proudu, užíváním zboží v nevhodných podmínkách – vlhko, prašnost, extrémní tvrdost vody apod.) anebo jiným nesprávným jednáním uživatele (např. neodbornou instalací či zapojením);
- b) prokazatelně nedovolenými zásahy do přístroje (konstrukční nebo jiná úprava, neodborná montáž), živelnou katastrofou nebo mechanickým poškozením výrobku;
- c) nese-li předložený záruční list zjevné známky provedených změn údajů nebo je-li na výrobku odlišné výrobní číslo od toho, jež je uvedeno v záručním listě;
- d) u estetických komponentů, nezajišťujících funkčnost výrobku z důvodu:
 - transportního poškození nebo přemístování (poškrábání, promáčknutí, praskliny, rozbitá skla a police apod.)
 - nefunkčních estetických komponentů jako jsou madla, skla, ovládací spínače apod., které jsou důsledkem běžného opotřebení
 - změny barvy plastových komponentů (jedná se o běžný fyzikálně chemický jev po čase používání)
 - vady spotřebních materiálů, u kterých je doba životnosti daná charakterem součástky (žárovky, vodní filtry, vzduchové, prachové filtry, uhlíkové filtry všeho druhu, akumulátory, baterie, apod.)
 - vady příslušenství a volitelné výbavy, způsobené nevhodnou manipulací nebo nepřiměřeným zacházením

Ze záručních oprav jsou vyloučeny případy běžné údržby nebo čištění, instalace, programování, kontroly parametrů výrobku.

5. Náhradní díly

Záruka na samostatně prodané náhradní díly výrobku je poskytována v délce 6 měsíců, a to za předpokladu jeho odborné instalace.

6. Pozáruční servis

V případě placené pozáruční opravy provedené autorizovaným servisem se poskytuje záruka v délce 24 měsíců.

7. Rozšířená záruka nad rámec zákona

U spotřebičů (pračky, myčky) sériově vybavených systémem **Aqua-Stop** (patent BSH) je výrobcem poskytnuta záruka na škody způsobené chybou tohoto systému. Na tyto škody je zákazníkovi spotřebiteli poskytnuta náhrada, a to po celou dobu životnosti spotřebiče. Vyloučena je náhrada škody v případě, kdy nebyl spotřebič zapojen do elektrického obvodu pod proudem.

8. Upozornění pro prodejce

Prodejce je povinen vyplnit správně a úplně záruční list v den prodeje výrobku. Při případné předprodejší reklamaci je třeba předložit řádně vyplněný reklamační protokol a pořizovací doklad (fakturu).

9. Ochrana osobních údajů

Osobní údaje zákazníka kupujícího budou použity výhradně k účelům pro zpracování objednávek a k případnému vyřízení záruky v souladu se zák. č. 101/2000 Sb., o ochraně osobních údajů.

10. Prohlášení o hygienické nezávadnosti výrobků

Všechny výrobky distribuované společností BSH domácí spotřebiče s.r.o. a přicházející do styku s potravinami splňují požadavky o hygienické nezávadnosti dle zákona č.258/2000 Sb., vyhlášky 38/2001 Sb. Toto prohlášení se vztahuje na všechny výrobky přicházející do styku s potravinami uvedené v aktuálním ceníku společnosti BSH domácí spotřebiče s.r.o.

Ujištění dovozce o vydání prohlášení o shodě

Vážený zákazníku,
dle § 13, odst.5 zákona č.22/1997 Sb. Vás ujišťujeme, že na všechny výrobky distribuované společností BSH domácí spotřebiče s.r.o. našim obchodním partnerům bylo vydáno prohlášení o shodě ve smyslu zákona č. 22/1997 Sb a nařízení vlády č. 17/2003 Sb., 616/2006 Sb. a 22/2003 Sb. a příslušných nařízení vlády. Toto ujištění dovozce o vydání prohlášení o shodě se vztahuje na všechny výrobky včetně plynových spotřebičů, které jsou obsaženy v aktuálním ceníku firmy BSH domácí spotřebiče s.r.o.

B/S/H/

Kontakt na servis domácích spotřebičů BOSCH

BSH domácí spotřebiče s.r.o.
Radlická 350
158 00 Praha 5

Příjem oprav
Tel.: +420 251 095 546
Email: **opravy@bshg.com**

Objednávky příslušenství a náhradních dílů
Tel.: +420 251 095 556
Email: **dily@bshg.com**

Zákaznické poradenství
Tel.: +420 251 095 555
Email: **bosch.spotrebice@bshg.com**

Aktuální informace o servisu naleznete na internetových stránkách **www.bosch-home.com/cz**.
Zde máte možnost sjednat opravu pomocí online formuláře.



**Práčka
WAW24460EU**



BOSCH

sk Návod na používanie a inštaláciu

Vaša nová práčka

Rozhodli ste sa pre práčku značky Bosch.

Venujte prosím niekoľko minút vášho času na prečítanie a zoznámenie sa s prednosťami vašej práčky.

Na zabezpečenie vysokej kvality značky Bosch bola u každej práčky, ktorá opúšťa náš závod starostlivo preskúšaná jej funkčnosť a bezchybný stav.

Ďalšie informácie k našim výrobkom, príslušenstvu, náhradným dielcom a servisu nájdete na našej internetovej stránke www.bosch-home.com/sk alebo sa obráťte na naše strediská zákazníckeho servisu.

Ak návod na použitie a inštaláciu opisuje rôzne modely, bude na príslušných miestach upozornené na rozdiely.



Práčku uveďte do prevádzky až po prečítaní tohto návodu na používanie a inštaláciu!

Pravidlá zobrazenia

Varovanie!

Táto kombinácia symbolu a signálneho slova upozorňuje na možnú nebezpečnú situáciu. Následkom nerespektovania varovania môže byť smrť alebo poranenia.

Pozor!

Toto signálne slovo upozorňuje na možnú nebezpečnú situáciu. Následkom nerespektovania môžu byť materiálne škody a/alebo škody na životnom prostredí.

Upozornenie / tip

Upozornenia týkajúce sa optimálneho používania spotrebiča / užitočné informácie.

1. 2. 3. / a) b) c)

Jednotlivé kroky postupu sa zobrazia označené číslami alebo písmenami.

■ / -

Výpočet (vymenovanie) sa zobrazí označený okienkami alebo odrážkami.

Obsah

 Stanovené použitie	4	 Dodatočné nastavenia programu	18		
 Bezpečnostné upozornenia	5	EcoPerfect 	18		
Elektrická bezpečnosť	5	SpeedPerfect 	18		
Nebezpečenstvá poranenia	5	Ľahké žehlenie	18		
Bezpečnosť pre deti	6	Voda plus	18		
 Ochrana životného prostredia	7	 Obsluha spotrebiča	19		
Obal/Starý spotrebič	7	Príprava práčky	19		
Pokyny na úsporu	7	Zapnutie spotrebiča/ výber programu	19		
 Najdôležitejšie v skratke	8	Vloženie bielizne do bubna	19		
 Oboznámenie sa so spotrebičom	9	Dávkovanie a plnenie pracieho a ošetrovacieho prostriedku	20		
Práčka	9	Zmena prednastavení programu	21		
Ovládací panel	10	Voľba dodatočných nastavení programu	21		
Indikačné pole	11	Spustenie programu	21		
 Bielizeň	12	Detská poisťka	21		
Príprava bielizne	12	Doplnenie bielizne	22		
Triedenie bielizne	12	Zmena programu	22		
 Prací prostriedok	13	Prerušenie programu	22		
Voľba správneho pracieho prostriedku	13	Koniec programu Stop plákanie	22		
Úspora energie a pracieho prostriedku	13	Ukončenie programu	22		
 Prehľad programov	14	Vyberanie bielizne/ Vypnutie spotrebiča	22	 Nastavenia spotrebiča	23
Programy na voliči programov	14	Aktivovanie režimu nastavenia	23		
Škrobenie	17	Zmena hlasitosti signálov	23		
Farbenie/odfarbovanie	17	Voľba/zrušenie automatického vypnutia spotrebiča	24		
Namáčanie	17	Ukončenie režimu nastavenia	24		
 Prednastavenia programu	17	 Senzorika	24		
Teplota	17	Množstevná automatika	24		
Počet otáčok pri odstredovaní	17	Kontrolný systém nevyváženosti	24		
Zostávajúci čas	18	Senzor hladiny vody	24		

	Čistenie a údržba	24
	Plášť spotrebiča/Ovládací panel . . .	25
	Prací bubon	25
	Odstránenie vodného kameňa.	25
	Zásuvka na pracie prostriedky a jej kryt.	25
	Upchaté čerpadlo pracieho roztoku.	26
	Núdzové vyprázdnenie.	26
	Upchatá odtoková hadica na sifóne.	26
	Upchaté sitko v prívode vody	27
	Poruchy, čo je nutné robiť? . . .	28
	Núdzové odblokovanie	28
	Upozornenia v indikačnom poli	29
	Poruchy, čo je nutné robiť?	30
	Zákaznícky servis	32
	Hodnoty spotreby	33
	Spotreba energie a vody, trvanie programu a zvyšková vlhkosť hlavných pracích programov	33
	Najefektívnejšie programy pre bavlnené textilie.	34
	Technické údaje	34
	Inštalácia a pripojenie	34
	Obsah dodávky	34
	Bezpečnostné upozornenia	35
	Inštaláčna plocha.	36
	Inštalácia na podstavec alebo drevený trámový strop.	36
	Inštalácia na podestu so zásuvkou	36
	Zabudovanie/vstavanie spotrebiča do kuchynskej linky.	36
	Odstránenie prepravných poistiek	36
	Dĺžky hadíc a prívodných káblov	37
	Prívod vody	38
	Odtok vody	39
	Vyváženie.	40
	Elektrické pripojenie	40
	Pred 1. praním.	41
	Preprava	42

Stanovené použitie

- Výlučne na používanie v domácnosti alebo domácom prostredí.
- Práčka je vhodná na pranie textílií vhodných na pranie v práčke a ručné pranie vlny v pracom roztoku.
- Na prevádzku so studenou pitnou vodou a bežnými pracími a ošetrojúcimi prostriedkami, ktoré sú vhodné na použitie v práčkach.
- Pri dávkovaní všetkých pracích, pomocných, ošetrojúcich a čistiacich prostriedkov bezpodmienečne dodržiavajte pokyny výrobcov.
- Práčku môžu obsluhovať deti od 8 rokov, osoby s obmedzenými fyzickými, zmyslovými alebo duševnými schopnosťami a osoby s nedostatočnými skúsenosťami alebo znalosťami, ak sú **pod dozorom** alebo ak boli **poučené** zodpovednou osobou. Deti nesmú bez dozoru vykonávať žiadne čistiace a údržbové práce.
- Udržujte domáce zvieratá v dostatočnej vzdialenosti od práčky.

Prečítajte si tento návod na používanie a návod na inštaláciu a všetky ostatné informácie priložené k práčke a postupujte podľa nich.

Podklady si odložte na neskoršie použitie.



Bezpečnostné upozornenia

Elektrická bezpečnosť



Varovanie

Ohrozenie života!

Pri kontakte so súčasťami pod napätím hrozí nebezpečenstvo úrazu elektrickým prúdom.

- Sieťovú zástrčku nechytajte mokrými rukami.
- Sieťové vedenie vyťahujte vždy za zástrčku, nikdy nie za kábel, mohlo by sa poškodiť.

Nebezpečenstvá poranenia



Varovanie

Nebezpečenstvo poranenia!

- Pri dvíhaní práčky za prečnievajúce konštrukčné súčasti (napr. dvierka) sa môžu súčasti zlomiť a spôsobiť poranenia. Nedvíhajte práčku za prečnievajúce konštrukčné súčasti.
- Pri vystúpení na práčku sa môže pracovná doska zlomiť, čo môže viesť k poraneniam. Nestúpajte na práčku.
- Pri opieraní sa/sadaní si na otvorené dvierka práčky sa môže práčka prevrátiť a spôsobiť poranenia. Neopierajte sa o otvorené dvierka práčky.

- Pri siahnutí do otáčajúceho sa bubna môže dôjsť k poraneniu rúk. Nesiahajte do otáčajúceho sa bubna. Počkajte, až sa bubon prestane otáčať.



Varovanie

Nebezpečenstvo obarenia!

Pri praní s vysokými teplotami môže dôjsť pri kontakte s horúcim pracím roztokom, napr. pri odčerpání horúceho pracieho roztoku do umývadla, k obareniu.

Nesiahajte do horúceho pracieho roztoku.

Bezpečnosť pre deti

Varovanie **Ohrozenie života!**

Deti si pri hraní s práčkou môžu dostať do života nebezpečných situácií alebo sa poraniť.

- Nenechávajte pri práčke deti bez dozoru.
- Nedovoľte deťom, aby sa s práčkou hrali!

Varovanie **Ohrozenie života!**

Zabráňte tým, aby sa deti zavreli dovnútra spotrebiča a dostali sa do nebezpečenstva ohrozenia života.

Pri spotrebičoch, ktoré doslúžili:

- vytiahnite sieťovú zástrčku.
- odrežte sieťové vedenie a odstráňte so zástrčkou.
- zničte zámok dvierok.

Varovanie **Nebezpečenstvo udusenía!**

Deti sa môžu pri hraní zabaliť do obalov/fólií a častí obalu alebo si tieto natiahnuť cez hlavu a udusiť sa.

Fólie, obaly a ich časti udržiajte mimo dosahu detí.

Varovanie **Nebezpečenstvo otravy!**

Pracie a ošetrovacie prostriedky môžu pri konzumácii spôsobiť otravu.

Pracie a ošetrovacie prostriedky uchovávajte mimo dosahu detí.

Varovanie **Podráždenie očí/kože!**

Kontakt s pracími a ošetrovacími prostriedkami môže viesť k podráždeniu očí/kože.

Pracie a ošetrovacie prostriedky uchovávajte mimo dosahu detí.

Varovanie **Nebezpečenstvo poranenia!**

Sklo vkladacích dvierok je pri praní s vysokými teplotami horúce.

Zabráňte deťom dotýkať sa horúcich dvierok.



Ochrana životného prostredia

Obal/Starý spotrebič



Obal zlikvidujte ekologicky.

Tento spotrebič je označený v súlade s európskou smernicou 2012/19/EÚ o nakladaní s použitými elektrickými a elektronickými zariadeniami (waste electrical and electronic equipment - WEEE). Táto smernica stanoví jednotný európsky (EU) rámec pre spätný odber a recyklovanie použitých zariadení.

Pokyny na úsporu

- Využívajte maximálneho množstva bielizne príslušného programu.
Prehľad programov → *Strana 14*
- Normálne znečistenú bielizeň perte bez predpierania.
- Pri mierne alebo normálne znečistenej bielizni je možné ušetriť energiu a pracie prostriedky.
→ *Strana 13*
- Voliteľné teploty sa vzťahujú na označenia textílií týkajúce sa ich ošetrovania. Teploty dosahované v spotrebiči sa môžu od nich líšiť, aby sa zabezpečila optimálna súhra energetickej úspory a výsledku prania.
- **Režim energetickej úspory:**
Osvetlenie indikačného poľa po niekoľkých minútach zhasne, tlačidlo  bliká. Na aktivovanie osvetlenia zvolte ľubovoľné tlačidlo.
Režim na úsporu energie nebude aktivovaný, keď beží program.

- **Automatické vypnutie:** Ak nebude spotrebič dlhší čas obsluhovaný, môže sa pred spustením programu a po ukončení programu z dôvodu šetrenia energiou automaticky vypnúť. Na zapnutie spotrebiča opäť stlačte hlavný vypínač.
Zapnutie/vypnutie funkcie
→ *Strana 23*
- Ak sa bude bielizeň následovne sušiť v sušičke, zvolte otáčky pri odstreďovaní podľa návodu výrobcu sušičky.

Najdôležitejšie v skratke

1



Zastrčte sieťovú zástrčku. Otvorte vodovodný kohútik.

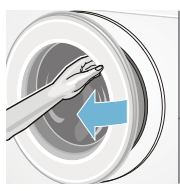

Otvorte dverka.



Zapnite tlačidlom ①.



Zvoľte program, napr. **Bavlna**.

2



Triedenie bielizne.



Venujte pozornosť maximálnemu množstvu náplne (podľa modelu) uvedenému v indikačnom poli.

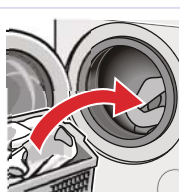

Vložte bielizeň.



Zatvorte dverka.

3

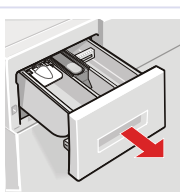

Naplňte prací prostriedok.

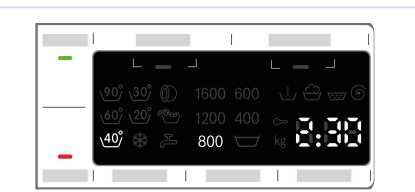

V prípade potreby zmeňte prednastavenia programu a/alebo zvoľte dodatočné nastavenia.

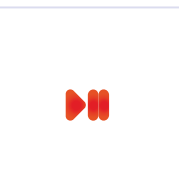

Spustite program.

4



Ukončenie programu



Otvorte dverka a vyberte bielizeň.



Vypnite stlačením tlačidla ①.



Zatvorte vodovodný kohútik (na modeloch bez AquaStop).

Oboznámenie sa so spotrebičom

Práčka

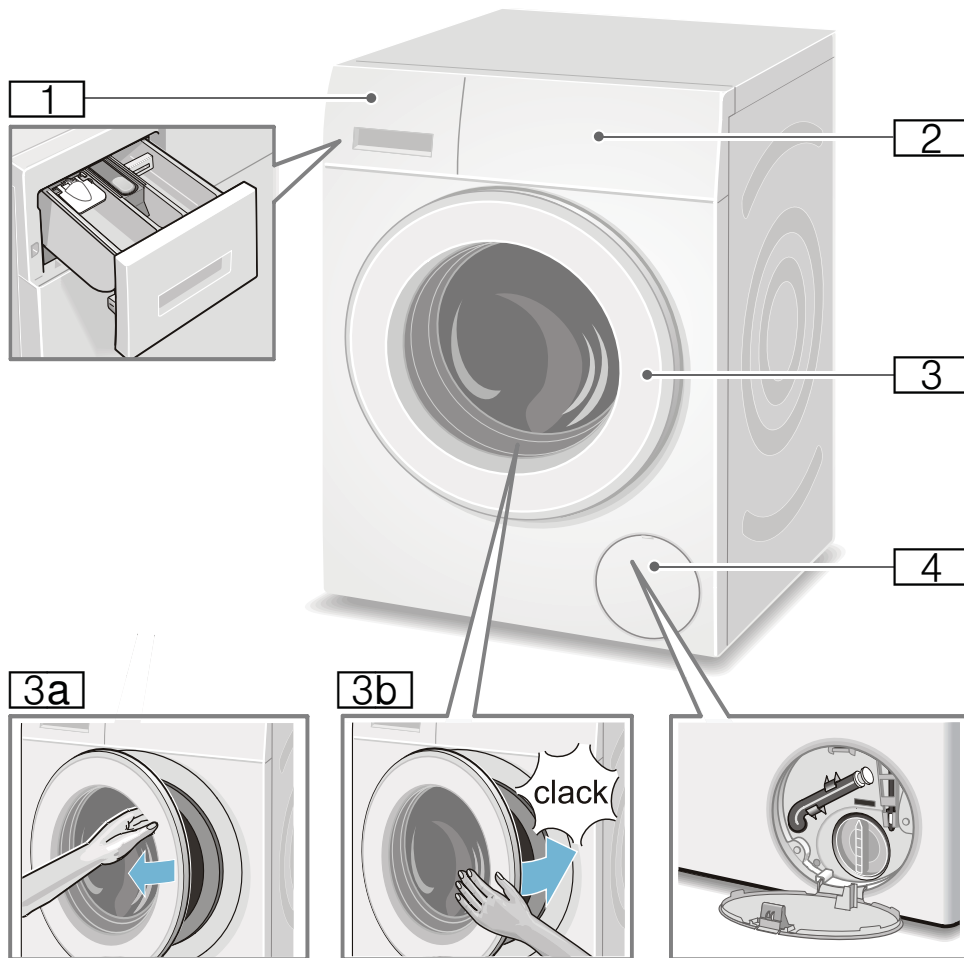

1 Zásuvka na pracie prostriedky
→ *Strana 20*

2 Ovládací panel/indikačné pole

3 Vkladacie dverka s držadlom

3a Otvorenie dverok

3b Zatvorenie dverok

4 Servisná klapka

Ovládací panel

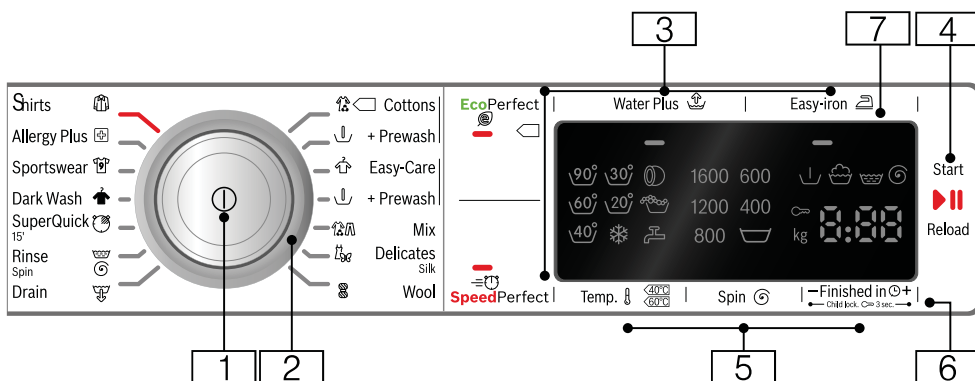

Upozornenie: Všetky tlačidlá (okrem hlavného vypínača) sú senzitívne, stačí ľahký dotyk.

- 1 **Hlavný vypínač**
na zapnutie/vypnutie práčky:
Stlačte tlačidlo ⏻.
- 2 **Volič programov**
na voľbu programu:
Prehľad programov → *Strana 14*
- 3 **dotatočné nastavenia programu:**
→ *Strana 18*
 - EcoPerfect Ⓞ,
 - SpeedPerfect Ⓢ,
 - Voda plus (Water Plus Ⓜ),
 - Ľahké žehlenie (Easy-iron Ⓜ)
- 4 **Tlačidlo ▷|| na:**
 - spustenie programu,
 - prerušenie programu, napr. pridanie bielizne → *Strana 22*,
 - zrušenie programu
→ *Strana 22*
- 5 **Zmena prednastavení programu:**
→ *Strana 17*
 - Teplota (Temp. Ⓢ),
 - Počet otáčok pri odstreďovaní (Spin Ⓢ),
 - Funkcia Zostávajúci čas (Finished in Ⓢ)

- 6 **Detská poistka**
(Child lock Ⓢ 3sec.)
Aktivovanie/deaktivovanie
zaistenia proti neúmyselnej zmene
nastavených funkcií:
Tlačidlá **Zostávajúci čas**
(Finished in Ⓢ) + a - stlačte
súčasne a podržte stlačené cca 3
sekundy. → *Strana 21*
- 7 **Indikačné pole** pre nastavenia
a informácie. → *Strana 11*

Indikačné pole

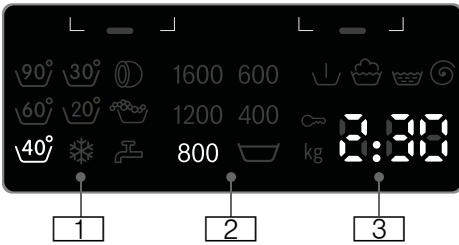

Prednastavenia programov:

- 1 **Teplota** v °C
* - 90 (* = studená)
- 2 **Počet otáčok pri odstreďovaní**
v ot/min,
☒ - 1 600*;
* maximálne otáčky odstreďovania sú závislé od zvoleného programu a modelu,
☒ = Stop pláchanie → *Strana 17*
- 3 **Funkcia Zostávajúci čas**
napr. 2:30;
trvanie programu po voľbe programu v h:min (hodiny:minúty),
■ **Predvoľba času skončenia**
1 - 24 h;
skončenie programu o... h (h = hodiny)
■ **Odporúčaná náplň**
napr. kg 9*;
* v závislosti od zvoleného programu

Ďalšie upozornenia

Progres priebehu programu:

☒	Predpranie
☒	Pranie
☒	Pláchanie
☒	Odstreďovanie
- 0 -	Ukončenie programu
☒	Koniec programu pri Stop pláchanie
- P -	Pauza, napr. na doloženie bielizne

Vkladacie dvierka:

☒	Vkladacie dvierka možno otvoriť. svieti
☒	Po spustení programu: Vkladacie dvierka nie sú správne zatvorené. bliká

Vodovodný kohútik:

☒	Vodovodný kohútik nie je otvorený, nie je tlak vody svieti
☒	Príliš nízky tlak vody (čas trvania programu sa môže predĺžiť) bliká

Detská poistka: → *Strana 21*

☒	Detská poistka je aktivovaná svieti
☒	Detská poistka je aktivovaná, volič programov prestavený bliká

Zistenie peny:

☒	→ <i>Strana 21</i> svieti
---	---------------------------

Zobrazenie chyby:

E: --	→ <i>Strana 29</i>
-------	--------------------

Nastavenie signálu:

0 - 4	→ <i>Strana 23</i>
-------	--------------------

Automatické vypnutie spotrebiča:

On OFF	→ <i>Strana 7</i> , → <i>Strana 24</i>
--------	--



Bielizeň

Príprava bielizne

Pozor!

Poškodenie spotrebiča/textílií

Cudzie predmety (napr. mince, kancelárske sponky, ihly, klynce) môžu poškodiť bielizeň alebo súčiastky práčky.

Preto rešpektujte nasledovné pokyny pri príprave vašej bielizne:

- Vyprázdňte vrecká.

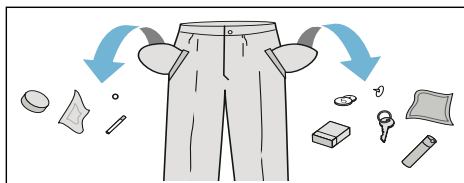

- Dávajte pozor na kovové predmety (kancelárske sponky atď.) a odstráňte ich.
- Chúlostivú bielizeň (pančuchy, podprsenky s ramienkami atď.) perte v sieťke/vrecku.
- Zipsy zatvorte, gombíky na obliečkach zapnite.
- Kečkou odstráňte piesok z vreciek a záhybov.
- Odstráňte záclonové valčeky alebo ich zaviažte do sieťky/vrecka.

Triedenie bielizne

Roztriedte bielizeň podľa pokynov na udržiavanie bielizne a údajov výrobcu uvedených na etiketách s informáciami o udržiavaní textílií podľa:

- druhu tkaniny/druhu vlákien
- farby

Upozornenie: Bielizeň môže farbiť. Bielu a farebnú bielizeň perte zvlášť. Novú farebnú bielizeň perte prvýkrát zvlášť.

- Znečistenie
Perte bielizeň rovnakého stupňa znečistenia spolu.
Niekoľko príkladov stupňov znečistenia bielizne nájdete → *Strana 13*
 - **Lahko znečistená:**
nepredpierajte, príp. zvolte nastavenie **SpeedPerfect**
 - **Normálne znečistená**
 - **Silno znečistená:** vložte menej bielizne, zvolte program s predpraním
 - **Škrvny:** škrvny odstráňte/vopred ošetríte, kým sú ešte čerstvé. Najprv namočte do mydlového roztoku/nešúchajte. Bielizeň potom vyperte s použitím vhodného programu. Odolné/zaschnuté škrvny sa dajú niekedy odstrániť až po viacnásobnom praní.
- Symboly na etiketách s informáciami o udržiavaní textílií
Upozornenie: Čísla v symboloch upozorňujú na maximálnu použiteľnú teplotu prania.
 - hodí sa pre normálny proces prania; napr. program Baumwolle (Bavlna)
 - potrebný šetrný proces prania; napr. program Pflegeleicht (Nekrčivá bielizeň)
 - potrebný mimoriadne šetrný proces prania; napr. program Fein/Seide (Jemná bielizeň/Hodváb)
 - hodí sa na ručné pranie; napr. program Wolle (Vlna)
 - neperte bielizeň v práčke.

Prací prostriedok

Voľba správneho pracieho prostriedku

Pre správnu voľbu pracieho prostriedku, teploty a zaobchádzanie s bielizňou je rozhodujúce označenie týkajúce sa ošetrovania. → aj www.sartex.ch

Na webovej stránke www.cleanright.eu nájdete množstvo ďalších informácií o pracích, ošetrovacích a čistiacich prostriedkoch na súkromné použitie.

- **Univerzálne pracie prostriedky s optickými zjasňovačmi**
vhodné na bielu bielizeň na vyváрку z ľanu alebo bavlny
Program: Bavlna / studená - max. 90 °C
- **Pracie prostriedky na farebnú bielizeň bez bielidla a optických zjasňovačov**
Vhodný na farebnú bielizeň z ľanu alebo bavlny
Program: Bavlna / studená - max. 60°C
- **Pracie prostriedky na farebnú/jemnú bielizeň bez optických zjasňovačov**
Vhodný na farebnú bielizeň z nekrčivých vlákien, syntetických vlákien
Program: Nekrčivá bielizeň / studená - max. 60°C
- **Pracie prostriedky na jemnú bielizeň**
Vhodné na chústovité jemné textilie, hodváb alebo viskózu
Program: Jemná bielizeň/Hodváb / studená - max. 40°C
- **Pracie prostriedky na vlnu**
Vhodné na vlnu
Program: Vlna / studená - max. 40 °C

Úspora energie a pracieho prostriedku

Pri mierne alebo normálne znečistenej bielizni je možná úspora energie (znížením teploty prania) a pracích prostriedkov.

















Úspora	Znečistenie/Upozornenie
Znížená teplota a množstvo pracieho prostriedku podľa odporúčaného dávkovania	<p>Ľahko znečistené Nie sú viditeľné žiadne znečistenia a škvrny. Oblečenie nasalo pach tela, napr.:</p> <ul style="list-style-type: none"> ■ ľahké letné/športové oblečenie (nosené niekoľko hodín) ■ tričká, košele, blúzky (nosené max. 1 deň) ■ posteľná bielizeň a uteráky pre hostí (používané 1 deň)
	<p>Normálne znečistené Viditeľné znečistenie/alebo málo miernych škvŕn, napr.</p> <ul style="list-style-type: none"> ■ tričká, košele, blúzky (prepotené, viacrát nosené) ■ uteráky, posteľná bielizeň (používané max. 1 týždeň)
	<p>Silno znečistené Znečistenia a/alebo škvrny sú jasne viditeľné, napr. utierky na riad, detská bielizeň, pracovné odevy</p>









Teplota podľa etikety s informáciami o ošetrovaní textílií a množstvo pracieho prostriedku podľa odporúčaného dávkovania/silné znečistenie



















Upozornenie: Pri dávkovaní všetkých pracích/pomocných/ošetrovacích a čistiacich prostriedkov bezpodmienečne dodržiavajte pokyny výrobcov. → *Strana 20*

Prehľad programov

Programy na voliči programov

Program/Druh bielizne/Pokyny	Nastavenia
Názov programu Krátke objasnenie programu, príp. pre ktoré textilie je vhodný.	Max. náplň voliteľná Teplota (❄ = studená) voliteľné Počet otáčok pri odstreďovaní **, ▽ = stop pláchanie voliteľné prídavné nastavenia programu
Bavlna (Cottons) Odolné textilie, textilie z bavlny alebo ľanu, vhodné na vyváрку.	max. 9 kg/5* kg ❄ - 90 °C ▽ - 1 600** ot/min EcoPerfect  , SpeedPerfect  , Ľahké žehlenie (Easy-iron ), Voda plus (Water Plus )
Bavlna + Predpranie (Cottons + Prewash): program s predpraním; rozdeľte prací prostriedok do komory I a II Upozornenia <ul style="list-style-type: none"> ■ Pri nastavení EcoPerfect , je teplota prania nižšia ako zvolená teplota. Pri zvláštnej požiadavke na dosiahnutie teploty pracieho roztoku použite program bez nastavenia EcoPerfect , príp. s vyššou teplotou. ■ Pri nastavení SpeedPerfect  sa hodí ako krátky program na mierne znečistenú bielizeň. 	
Ľahko udržateľné textilie (Easy-Care) Textilie zo syntetických vlákien alebo zmesových tkanín;	max. 4 kg ❄ - 60 °C ▽ - 1 200 ot/min EcoPerfect  , SpeedPerfect  , Ľahké žehlenie (Easy-iron ), Voda plus (Water Plus )
Ľahko udržateľné textilie + Predpranie (Easy-Care + Prewash): program s predpraním; rozdeľte prací prostriedok do komory I a II	
Mix (Mix) Zmiešaná náplň sa skladá z bavlny a syntetických vlákien	max. 4 kg ❄ - 40 °C ▽ - 1 600** ot/min EcoPerfect  , SpeedPerfect  , Ľahké žehlenie (Easy-iron ), Voda plus (Water Plus )
* redukovaná náplň pri nastavení SpeedPerfect  ** max. počet otáčok pri odstreďovaní v závislosti od modelu *** Program v závislosti od modelu	

Program/Druh bielizne/Pokyny	Nastavenia
Jemné / hodváb (Delicates / Silk) Na chústovité textilie napr. z hodvábu, saténu, syntetických vlákien alebo zmiešaných tkanín (napr. hodvábné blúzky, hodvábné šály), ktoré možno prať Upozornenie: Používajte prací prostriedok na jemnú bielizeň alebo hodváb, vhodný na pranie v práčke.	max. 2 kg ❄ - 40 °C ☞ - 800 ot/min EcoPerfect  , SpeedPerfect  , Ľahké žehlenie (Easy-iron ), Voda plus (Water Plus )
 Vlna (Wool) Textilie z vlny alebo s podielom vlny, ktoré možno prať ručne alebo v práčke. mimoriadne šetrný prací program na zabránenie zrážaniu bielizne, dlhšie prestávky programu (textilie ležia v pracovnom roztoku) Upozornenia <ul style="list-style-type: none"> ■ Vlna je živočíšneho pôvodu, napr. angora, alpaka, lama, ovca. ■ Na pranie v práčke používajte pracie prostriedky vhodné na vlnu. 	max. 2 kg ❄ - 40 °C ☞ - 800 ot/min -
Odčerpávanie vody (Drain) plácajúcej vody, napr. po nastavení ☞ (Stop pláchanie = bez záverečného odstredovania)	- - - -
Plákanie / odstredovanie (Rinse / Spin) Extra plákanie/odstredovanie s voliteľnými otáčkami Upozornenie: Výrobné prednastavenia má pri tomto programe tlačidlo Voda plus (Water Plus ). Ak má prebehnúť iba odstredovanie, deaktivujte tlačidlo.	- - ☞ - 1 600** ot/min Ľahké žehlenie (Easy-iron )
Extra krátky 15 (SuperQuick 15') extra krátky program cca 15 minút, vhodný na ľahko znečistené malé dávky bielizne.	max. 2 kg ❄ - 40 °C 400 - 1 200 ot/min -
* redukovaná náplň pri nastavení SpeedPerfect  ** max. počet otáčok pri odstredovaní v závislosti od modelu *** Program v závislosti od modelu	

Program/Druh bielizne/Pokyny	Nastavenia
*** Jeans/tmavá bielizeň (Dark Wash) tmavé textílie z bavlny a tmavé nekrčivé textílie. Textílie perte obrátené na rubovú stranu.	max. 3,5 kg ❄ - 40 °C ☰ - 1 200 ot/min EcoPerfect  , SpeedPerfect  , Ľahké žehlenie (Easy-iron ) Voda plus (Water Plus )
*** Alergía Plus (Allergy Plus) odolné textílie z bavlny alebo ľanu. Upozornenie: Z dôvodu dlhšieho času prania pri definovanej teplote, vyššej hladiny vody a dlhšieho pláchania je vhodný najmä pri zvýšených hygienických nárokoch alebo obzvlášť chúlостivej pokožke.	max. 7 kg/5* kg ❄ - 60 °C ☰ - 1 600** ot/min EcoPerfect  , SpeedPerfect  , Ľahké žehlenie (Easy-iron ) Voda plus (Water Plus )
*** Športové oblečenie (Sportswear) Textílie z mikrovlákién pre šport a voľný čas. Upozornenia <ul style="list-style-type: none"> ■ Bielizeň sa nesmie ošetrovať avivážou. ■ Pred práním dôkladne vyčistíte zásuvku na pracie prostriedky (všetky komory) od zvyškov aviváže. 	max. 2 kg ❄ - 40 °C ☰ - 800 ot/min EcoPerfect  , SpeedPerfect  , Ľahké žehlenie (Easy-iron ) Voda plus (Water Plus )
Košeľe / blúzky (Shirts) nežehlivé košeľe/blúzky z bavlny, ľanu, syntetických vlákién alebo zmesových tkanín Upozornenia <ul style="list-style-type: none"> ■ Pri nastavení Ľahké žehlenie (Easy-iron ) sa košeľe/blúzky iba krátko začnú odstreďovať, aby sa zavesili celkom mokré. —> Samožeľiaci efekt ■ Košeľe/blúzky z hodvábu/jemných materiálov perte na programe Jemné / hodváb (Delicates / Silk). 	max. 2 kg ❄ - 60 °C ☰ - 800 ot/min EcoPerfect  , SpeedPerfect  , Ľahké žehlenie (Easy-iron ) Voda plus (Water Plus )
* redukovaná náplň pri nastavení SpeedPerfect  ** max. počet otáčok pri odstreďovaní v závislosti od modelu *** Program v závislosti od modelu	

Škrobenie

Upozornenie: Bielizeň nemá byť ošetrová avivážou.



Škrobenie tekutým škrobom je možné vo všetkých praciach programoch. Nadávajte škrob podľa údajov výrobcu do komory  (v prípade potreby ju najskôr vyčistite).

Farbenie/odfarbovanie

Farbenie len v rozsahu bežnom v domácnosti. Soľ môže ušľachtilú oceľ porušiť! Dodržiavajte údaje výrobcu farbiva!

Bielizeň **neodfarbujte** v práčke!.

Namáčanie

1. Spotrebič zapnite.
2. Zvoľte program **Bavlna 30 °C**.
3. Dajte do komory **II** namáčací prostriedok/prací prostriedok podľa údajov výrobcu.
4. Stlačte tlačidlo . Program sa spustí.
5. Po cca 10 minútach zvoľte tlačidlo , aby ste program zastavili.
6. Po želanej dobe namáčania stlačte znova tlačidlo , ak sa má v programe pokračovať alebo program zmeniť.

Upozornenia

- Vložte bielizeň rovnakej farby.
- Nie je potrebný žiaden ďalší prací prostriedok, namáčací roztok bude použitý na pranie.

P+ Prednastavenia programu

Nastavenia programu sa po výbere programu zobrazia v indikačnom poli.

Prednastavenia môžete zmeniť.

Prehľad všetkých nastavení voliteľných v závislosti od programu nájdete od → *Strana 14*.

Teplota

(Temp. )

Pred a počas priebehu programu môžete v závislosti od progresu programu zmeniť nastavenú teplotu.

Maximálna nastaviteľná teplota závisí od zvoleného programu.

Počet otáčok pri odstreďovaní

(Spin )

Pred a počas priebehu programu môžete v závislosti od progresu programu zmeniť počet otáčok pri odstreďovaní (v ot/min, otáčky za minútu).

Nastavenie : Stop pláchanie = bez záverečného odstreďovania, bielizeň zostane po poslednom pláchaní vo vode.

Stop pláchanie môžete zvoliť, aby ste predišli pokrčeniu bielizne, keď sa po skončení programu nevyberie bielizeň hneď z práčky.

Na pokračovanie/ukončenie programu → *Strana 22*

Maximálne nastaviteľné otáčky závisia od zvoleného programu a modelu.

Zostávajúci čas

(Finished in )

Pred spustením programu možno koniec programu (Zostávajúci čas) predvoliť v hodinových krokoch (h = hodina), maximálne do 24 h.

Na tento účel:



1. Zvoľte program.
Zobrazí sa čas trvania programu, napr. **2:30** (hodiny:minúty).
2. Stlačajte tlačidlo **Zostávajúci čas** dovedy, kým sa nezobrazí požadovaný počet hodín.

Upozornenie: Tlačidlom **Zostávajúci čas +** sa nastavené hodnoty zvyšujú a tlačidlom **Zostávajúci čas -** znižujú.

3. Stlačte tlačidlo . Program sa spustí.
V indikačnom poli sa zobrazí a odpočítava zvolený počet hodín, napr. **8 h**, kým nezačne prací program. Potom sa zobrazí čas trvania programu.

Upozornenie: Trvanie programu sa počas priebehu programu automaticky prispôsobuje. Zmeny prednastavení programu, príp. nastavení programu môžu viesť aj k zmene trvania programu.

Po spustení programu (keď je zvolená funkcia Zostávajúci čas a keď sa prací program ešte nezačal), môžete predvolené hodiny zmeniť nasledovne:

1. Stlačte tlačidlo .
2. Tlačidlom **Zostávajúci čas -** alebo **+** zmeňte počet hodín.
3. Stlačte tlačidlo .

Po spustení programu môžete v prípade potreby doložiť bielizeň alebo ju vybrať. → *Strana 22*

Dodatočné nastavenia programu

Prehľad všetkých ďalších nastavení, ktoré sú voliteľné podľa programu, nájdete od → *Strana 14*.

EcoPerfect

Energeticky optimalizované pranie vďaka zníženiu teploty pri porovnateľnom pracom účinku k zvolenému programu bez nastavenia EcoPerfect .

SpeedPerfect

Na pranie za kratší čas pri porovnateľnom pracom účinku, avšak s vyššou spotrebou energie, k zvolenému programu bez nastavenia SpeedPerfect .

Upozornenie: Neprekračujte maximálne množstvo náplne. Prehľad programov → *Strana 14*

Ľahké žehlenie

(Easy-iron )

Redukuje pokrčenie pomocou špeciálneho priebehu odstredenia s následným natriasaním bielizne a redukovanými otáčkami odstredovania.

Upozornenie: Zvýšená zvyšková vlhkosť bielizne.

Voda plus

(Water Plus )

Zvýšená hladina vody a jedno plákanie navyše pri zvlášť citlivej pokožke a/alebo pre oblasti s veľmi mäkkou vodou.



Obsluha spotrebiča

Príprava práčky

Upozornenie: Práčka **musí byť odborné nainštalovaná a pripojená.**
od → *Strana 34*

1. Zastrčte sieťovú zástrčku.
2. Otvorte vodovodný kohútik.
3. Otvorte dverka.
4. Skontrolujte, či je bubon kompletne vyprázdnený. V prípade potreby ho vyprázdnite.

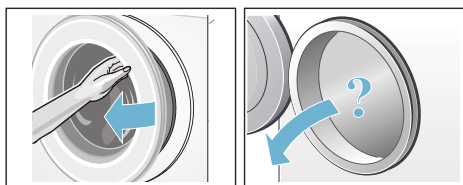

Zapnutie spotrebiča/výber programu

Stlačte tlačidlo ①. Spotrebič je zapnutý. Následne je vždy zobrazený z výroby prednastavený program **Bavlna**.

Môžete použiť tento program alebo zvoliť iný program. Volič programov sa dá otáčať obidvomi smermi.

Upozornenie: Ak ste aktivovali detskú poistku, musíte ju najprv deaktivovať a až potom budete môcť nastaviť iný program. → *Strana 21*

Na voliči programov svieti kontrolka a v indikačnom poli sa objaví **prednastavenia programu** pre zvolený program:

- teplota,
- počet otáčok pri odstreďovaní
- a maximálna náplň striedavo s dĺžkou trvania programu.

Pri spotrebičoch s **vnútorným osvetlením bubna:**

Po zapnutí spotrebiča, po otvorení a zatvorení vkladacích dverok, ako aj po spustení programu bude bubon osvetlený. Osvetlenie zhasne automaticky.

Vloženie bielizne do bubna



Varovanie

Ohrozenie života!

Kúsky bielizne vopred ošetrované čistiacimi prostriedkami obsahujúcimi rozpúšťadlá, napr. odstraňovače škvrn/ prací benzín, môžu po vložení spôsobiť výbuch.

Kúsky bielizne je nutné predtým dôkladne ručne preprať.

Upozornenia

- Zmiešajte veľké a malé kusy bielizne. Rôzne veľkosti kusov bielizne sa pri odstreďovaní lepšie rozdelia. Jednotlivé kusy bielizne môžu viesť k nevyváženosti.
- Dodržiavajte maximálnu uvedenú náplň. Nadmerná náplň znehodnocuje výsledok prania a spôsobuje pokrčenie.

1. Roztriedenú bielizeň vložte rozloženú do bubna.
2. Dávajte pozor, aby sa bielizeň nezacvikla medzi dverka a gumenú manžetu a neprivrela do dverok.

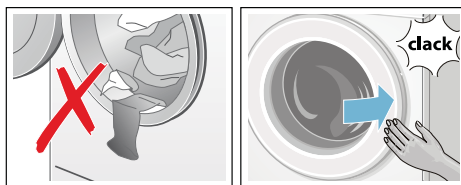

Kontrolka tlačidla  bliká a v indikačnom poli sa zobrazia nastavenia programu.

Dávkovanie a plnenie pracieho a ošetrovacieho prostriedku

Pozor!

Poškodenie spotrebiča

Čistiace prostriedky a prostriedky na predchádzajúce čistenie bielizne (napr. odstraňovače škvŕn, predpieracie spreje...) môžu pri styku poškodiť povrch práčky.

Zabráňte styku týchto prostriedkov s povrchom práčky. Prípadné zvyšky aerosólu a iné zvyšky/kvapky hneď utrite vlhkou utierkou.

Dávkovanie

Prací a ošetrovací prostriedok dávajte podľa:

- tvrdosti vody, informujte sa vo vašej vodárenskej spoločnosti
- údajov výrobcu uvedených na obale,
- množstva bielizne
- znečistenia → *Strana 13*

Plnenie

Varovanie

Podráždenie očí/kože!

Pri otvorení zásuvky na pracíe prostriedky počas prevádzky môže prací/ošetrojúci prostriedok vystreknúť. Zásuvku otvorte opatrne.

V prípade kontaktu s pracím/ošetrovacím prostriedkom dôkladne vypláchnite oči, príp. opláchnite pokožku.

V prípade náhodného požitia privolajte lekársku pomoc.

Upozornenie: Viskózne avivážne a tvarovacie prostriedky zriedte malým množstvom vody. Zabráni upchatiu systému vedenia práčky.

Pracíe a ošetrovacie prostriedky dajte do príslušných komôr:

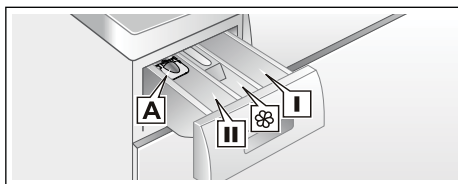

Dávkovacia pomôcka A	na tekutý prací prostriedok
Komora II	Prací prostriedok na hlavné pranie, zmäkčovač, bieliaci prostriedok, soľ na škvŕny
Komora 	Avivážny prostriedok, tekutý škrob; neprekročte max.
Komora I	Prací prostriedok na predpranie

1. Vytiahnite zásuvku na pracíe prostriedky až na doraz.
2. Naplňte prací a/alebo ošetrovací prostriedok.
3. Zásuvku na pracíe prostriedky zatvorte.

Dávkovacia pomôcka* pre tekutý prací prostriedok

*podľa modelu

Pri dávkovaní tekutých pracích prostriedkov umiestnite dávkovaciu pomôcku:

1. Vytiahnite zásuvku na pracíe prostriedky. Vtlačte vložku smerom nadol a zásuvku úplne vyberte.
2. Dávkovaciu pomôcku posuňte dopredu, sklopte dolu a nechajte zapadnúť.
3. Znova vložte zásuvku.

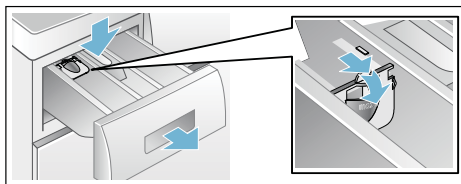

Upozornenie: Dávkovaciú pomôcku nepoužívajte pri gélových pracích prostriedkoch a pracích práškoch a pri programoch s predpraním, príp. keď je zvolená funkcia Zostávajúci čas.

Pri modeloch bez dávkovacej pomôcky dajte tekutý prací prostriedok do príslušnej dávkovacej nádoby a vložte ju do bubna.

Zmena prednastavení programu

Môžete použiť alebo zmeniť prednastavenia pre tento prací cyklus.

Na tento účel stláčajte príslušné tlačidlo dovtedy, kým sa nezobrazí požadované nastavenie.

Upozornenie: Pri dlhšom stlačení tlačidla prebiehajú nastavované hodnoty automaticky až po konečnú hodnotu. Potom ešte raz zvolte tlačidlo a znova môžete zmeniť nastavené hodnoty.

Nastavenia sú aktívne bez potvrdenia.

Po vypnutí práčky nezostanú zachované.

Prednastavenia programov
→ *Strana 17*

Voľba dodatočných nastavení programu

Voľbou dodatočných nastavení môžete proces prania ešte lepšie prispôbiť vašej bielizne.

Nastavenia možno v závislosti od progresu programu zvoliť, príp. zrušiť.

Kontrolky tlačidiel svetia, keď je nastavenie aktívne.

Nastavenia nezostanú po vypnutí práčky zachované.

Dodatočné nastavenia programu
→ *Strana 18*

Spustenie programu

Zvoľte tlačidlo . Kontrolka svetí a program sa spustí.

V indikačnom poli sa počas programu zobrazí zostávajúci čas, príp. po začatí pracieho programu sa zobrazí čas trvania programu a symboly progresu programu.

Indikačné pole → *Strana 11*

Upozornenie: Zistenie peny

Ak v indikačnom poli navyše svetí symbol , práčka zistila počas pracieho programu príliš veľa peny a potom automaticky zaradila ďalšie pláchania na odstránenie peny. Pri ďalšom pracom cykle s rovnakou náplňou dávajte menej pracieho prostriedku.



Program zaistíte proti neúmyselnému prestaveniu, zvolte detskú poistku.

Detská poistka

(Child lock  3sec.)

Práčku môžete zabezpečiť proti neúmyselnej zmene nastavených funkcií. Na tento účel aktivujte detskú poistku.

Na **aktivovanie/deaktivovanie** stlačte súčasne tlačidlá **Zostávajúci čas - a +** podržte ich stlačené cca 3 sekundy. V indikačnom poli sa zobrazí symbol .

-  svetí: Detská poistka je aktívna.
-  krátko zabliká: Detská poistka je aktívna a volič programov bol otočený alebo bolo stlačené tlačidlo.

Upozornenie: Detská poistka zostane nastavená aj po vypnutí práčky. Potom pred ďalším výberom programu deaktivujte detskú poistku.

Doplnenie bielizne

Po spustení programu môžete v prípade potreby doložiť bielizeň alebo ju vybrať.

Na tento účel zvolte tlačidlo ▷00.

Kontrolka tlačidla ▷00 bliká a spotrebič kontroluje, či je doplnenie bielizne možné.

Keď v indikačnom poli:

- svietia **obidva** symboly - P - a ①, doplnenie bielizne je možné.
- - P - svieti, doplnenie bielizne nie je možné.

Na pokračovanie programu zvolte tlačidlo ▷00. Program bude automaticky pokračovať.

Upozornenia

- Pri dopĺňaní bielizne nenechávajte vkladacie dvierka dlhší čas otvorené – mohla by vytekať voda presakujúca z bielizne.
- Pri vysokej hladine vody, vysokej teplote alebo ak sa bubon točí, ostanú dvierka z bezpečnostných dôvodov zablokované a doplnenie bielizne nie je možné.
- Indikácia množstva náplne nie je pri doplnení bielizne aktívna.

Zmena programu

Ak ste omylom spustili nesprávny program, môžete ho zmeniť takto:

1. Stlačte tlačidlo ▷00.
2. Zvolte iný program.
3. Stlačte tlačidlo ▷00. Nový program začne od začiatku.

Prerušenie programu

Pri programoch s vysokou teplotou:

1. Stlačte tlačidlo ▷00.
2. Nechajte bielizeň vychladnúť: Zvolte Plákanie .
3. Stlačte tlačidlo ▷00.

Pri programoch s nízkou teplotou:

1. Stlačte tlačidlo ▷00.
2. Zvolte **Odstredovanie** alebo **Odčerpanie vody** .
3. Stlačte tlačidlo ▷00.

Koniec programu Stop plákanie

V indikačnom poli bliká ☹ a zobrazia sa prednastavené otáčky a zostávajúci čas trvania pre zvolený program.

Program bude pokračovať, keď:

- zvolíte tlačidlo ▷00 alebo
- zmeníte otáčky pri odstredovaní, príp. nastavíte volič programov na **Odčerpanie vody** a potom stlačíte tlačidlo ▷00.

Ukončenie programu

V indikačnom poli sa objaví - 0 - a ①. Kontrolka tlačidla ▷00 je vypnutá.

Vyberanie bielizne/Vypnutie spotrebiča

1. Otvorte dvierka a vyberte bielizeň.
2. Stlačte tlačidlo ①. Spotrebič je vypnutý.
3. Zatvorte vodovodný kohútik.

Upozornenie: Nie je potrebné pri modeloch s Aquastop.

Upozornenia

- Nezabudnite v bubne žiadne kúsky bielizne. Pri ďalšom praní sa môžu zraziť alebo zafarbiť.
- Odstráňte príp. cudzie telesá z bubna a gumovej manžety – nebezpečenstvo tvorby hrdze.
- Gumenú manžetu utrite do sucha.

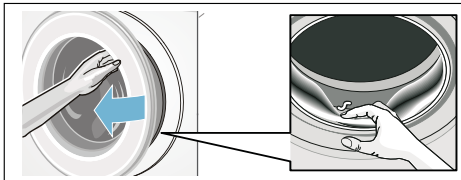

- Nechajte dvierka a zásuvku na pracie prostriedky otvorené, aby mohla vyschnúť zvyšková voda. → *Strana 24*
- Počkajte vždy až na koniec programu, pretože inak môže byť spotrebič ešte zablokovaný. Potom spotrebič zapnite a počkajte na odblokovanie.
- Keď po skončení programu zhasne indikačné pole, režim energetickej úspory je aktívny. Na aktivovanie zvolte ľubovoľné tlačidlo.

Nastavenia spotrebiča

Nasledovné nastavenia môžete zmeniť:

- hlasitosť signálov tlačidiel a oznamovacích signálov (napr. skončenie programu) a/alebo
- voľba/zrušenie funkcie automatického vypnutia spotrebiča. → *Strana 7*

Keď chcete zmeniť nastavenia, musíte najprv vždy aktivovať režim nastavenia.

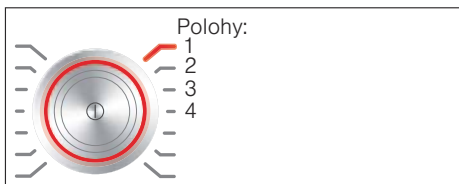

Aktivovanie režimu nastavenia

1. Stlačte tlačidlo . Spotrebič je zapnutý a program **Bavlna** sa zobrazí na 1.
2. Stlačte tlačidlo **Teplota** a súčasne otočte volič programov ďalej doprava na 2. Tlačidlo pustite. Režim nastavenia je aktivovaný a v indikačnom poli sa objaví prednastavená hlasitosť oznamovacích signálov.

Teraz môžete zmeniť nastavenia:

Zmena hlasitosti signálov

Tlačidlom **Zostávajúci čas +** alebo - zmeňte do polohy voliča programov:

- 2: hlasitosť oznamovacích signálov a/alebo
- 3: hlasitosť signálov tlačidiel.



0 = vyp.,
1 = tichý,
2 = stredný,
3 = hlasný,
4 = veľmi hlasný

Ukončiť režim nastavenia alebo:

Voľba/zrušenie automatického vypnutia spotrebiča

Tlačidlom **Zostávajúci čas +** alebo - zvolte v polohe voliča programov 4 funkciu automatické vypnutie (On) alebo ju zrušte (OFF).

Ukončenie režimu nastavenia

Keď chcete ukončiť a uložiť nastavenia, stlačte tlačidlo ①.

Spotrebič je vypnutý. Zvolené nastavenia sa pri ďalšom zapnutí prejavia.



Senzorika

Množstevná automatika

Podľa druhu bielizne a náplne prispôsobí množstevná automatika spotrebu vody a čas trvania programu optimálne pre každý program.

Kontrolný systém nevyváženosti

Automatický kontrolný systém rozpozná nevyváženosti a viacnásobným nábehom na odstreďovanie sa postará o rovnomerné rozdelenie bielizne.

Z bezpečnostných dôvodov budú pri veľmi nevýhodnom rozdelení bielizne znížené otáčky alebo sa nebude odstreďovať.

Upozornenie: Dajte do bubna malé a veľké kusy bielizne. → *Strana 19*, → *Strana 30*

Senzor hladiny vody

podľa modelu

Senzor hladiny vody kontroluje počas pláchania stupeň zakalenia pláchacej vody (zakalenie je spôsobené nečistotou a zvyškami pracieho prostriedku). V závislosti od zakalenia vody sa stanoví čas a počet pláchacích cyklov.



Čistenie a údržba



Varovanie Ohrozenie života!

Pri kontakte so súčasťami pod napätím hrozí nebezpečenstvo úrazu elektrickým prúdom.

Vypnite spotrebič a vyťahnite sieťovú zástrčku.



Varovanie Nebezpečenstvo otravy!

Pri použití čistiacich prostriedkov s obsahom rozpúšťadiel, napr. benzínového čističa, môžu vznikajú jedovaté výpary.

Nepoužívajte čistiace prostriedky obsahujúce rozpúšťadlá.

Pozor!

Poškodenie spotrebiča

Čistiace prostriedky s obsahom rozpúšťadiel, napr. benzínový čistič, môžu poškodiť povrch a konštrukčné časti spotrebiča.

Nepoužívajte čistiace prostriedky obsahujúce rozpúšťadlá.

Tak predídete vytvoreniu biofilmu a zápachu:

Upozornenia

- Zabezpečte dobré vetranie miestnosti, kde je práčka nainštalovaná.
- Keď sa práčka nepoužíva, nechajte vkladacie dverka a splachovaciu misku pootvorenú.
- Príležitostne spustíte program **Bavlna 60 °C**, pričom použijete univerzálny prášok na pranie.

Plášť spotrebiča/Ovládaci panel

- Poutierajte kryt a ovládaci panel mäkkou vlhkou utierkou.
- Okamžite odstráňte zvyšky pracieho prostriedku.
- Čistenie prúdom vody je zakázané.

Prací bubon

Používajte čistiace prostriedky bez obsahu chlóru, nepoužívajte oceľovú vlnu.

Pri tvorbe zápachu v práčke, príp. na vyčistenie bubna použite program **Bavlna 90 °C** bez bielizne. Použite univerzálny prášok na pranie.

Odstránenie vodného kameňa

Pri správnom dávkovaní pracieho prostriedku nie je potrebné odstraňovanie vodného kameňa. Ak predsa áno, postupujte podľa údajov výrobcu odvápnovacieho prostriedku. Vhodné odvápnovacie prostriedky je možné zakúpiť v zákazníckom servise. → *Strana 32*

Zásuvka na pracie prostriedky a jej kryt

Ak sú prítomné zvyšky pracieho prostriedku alebo aviváže:

1. Vytiahnite zásuvku na pracie prostriedky. Vtlačte vložku smerom nadol a zásuvku úplne vyberte.
2. Vytiahnutie vložky: Tlačte vložku prstom zdola smerom nahor.

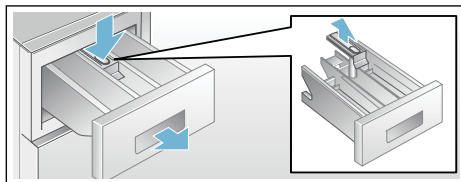

3. Vyčistite splachovaciu misku a vložku vodou a kefkou a nechajte ich vyschnúť. Vyčistite aj kryt vnútri.
4. Nasadte vložku a zaistite ju zaskočením (nasuňte valček na vodiaci kolík).
5. Zasuňte zásuvku na pracie prostriedky.

Upozornenie: Nechajte zásuvku na pracie prostriedky otvorenú, aby mohla vyschnúť zvyšková voda.

Upchaté čerpadlo pracieho roztoku. núdzové vypúšťanie

⚠ Varovanie

Nebezpečenstvo obarenia!

Prací roztok je pri praní s vysokými teplotami horúci. Pri kontakte s horúcim pracím roztokom môže dôjsť k obareniu.

Nechajte prací roztok vychladnúť.

1. Zatvorte vodovodný kohútik, aby nepritekala ďalšia voda, ktorá by sa musela vypustiť cez čerpadlo pracieho roztoku.
2. Vypnite spotrebič. Vytiahnite sieťovú zástrčku.
3. Otvorte a odoberte servisnú klapku.

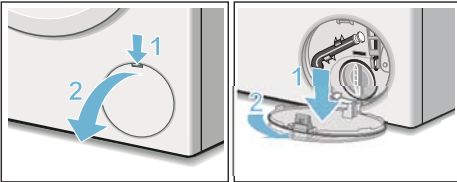

4. Vyberte z držiaka vypúšťaciu hadicu. Stiahnite uzatváraciu čiapočku, nechajte vytečť prací roztok. Pritlačte uzatváraciu čiapočku a nasadte vypúšťaciu hadicu do držiaka.

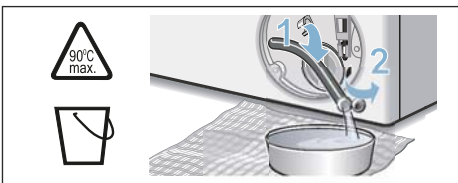

5. Odskrutkujte opatrne veko čerpadla, zvyšná voda bude môcť vytečť. Vyčistite vnútorný priestor, závit veka čerpadla a teleso čerpadla. Obežné koleso čerpadla musí mať možnosť otáčať sa.

Veko čerpadla znova nasadte a priskrutkujte. Rukoväť musí byť zvislo.

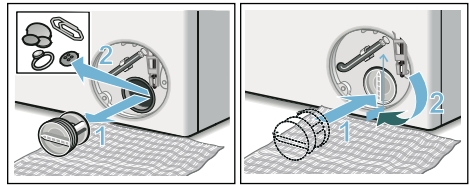

6. Servisnú klapku založte, nechajte zapadnúť a zatvorte ju.

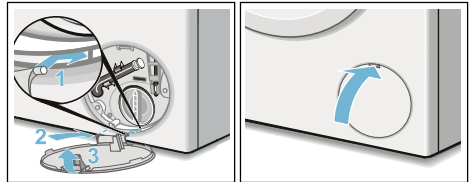

Upozornenie: Aby sa zabránilo tomu, že pri budúcom praní odtečie nepoužitý prací prostriedok do odtoku: nalejte do komory II 1 liter vody a spustíte program **Odčerpánie vody**.

Upchatá odtoková hadica na sifóne

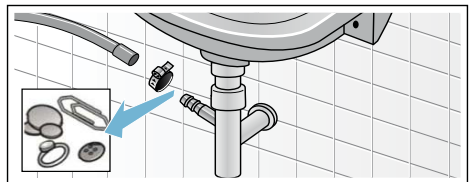

1. Vypnite spotrebič. Vytiahnite sieťovú zástrčku.
2. Uvoľnite hadicovú sponu. Odtokovú hadicu opatrne stiahnite, zvyšková voda bude môcť vytečť.
3. Vyčistite odtokovú hadicu a hrdlo sifónu.



4. Nasadte opäť odtokovú hadicu a zaistite pripojovacie miesto pomocou hadicovej spony.

Upchaté sitko v prívide vody

Na tento účel nechajte najskôr poklesnúť tlak vody v prívodnej hadici:

1. Zatvorte vodovodný kohútik.
2. Zvoľte ľubovoľný program (okrem Spülen/Schleudern/Abpumpen (Pláchanie/Odstreďovanie/Odčerpanie)).
3. Stlačte tlačidlo . Nechajte program cca 40 sekúnd bežať.
4. Stlačte tlačidlo . Spotrebič je vypnutý.
5. Vytiahnite sieťovú zástrčku.

Potom vyčistíte sitká:

1. Odskrutkujte hadicu z vodovodného kohútika.
Vyčistite sitko malou kefkou.

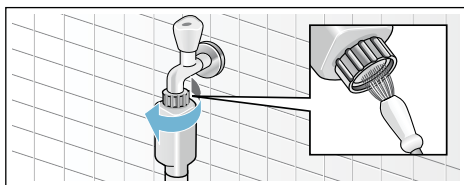

2. Na modeloch Standard a Aqua-Secure vyčistíte sitko na zadnej strane spotrebiča:
Odoberte hadicu na zadnej strane spotrebiča.
Vyberte sitko kliešťami a vyčistite ho.

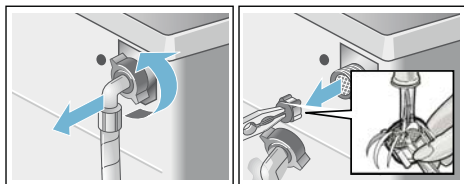

3. Pripojte hadicu a skontrolujte tesnosť.

Poruchy, čo je nutné robiť?

Núdzové odblokovanie

napr. pri výpadku elektrického prúdu
Program beží ďalej, hneď ako sa obnoví
sieťové napájanie.

Ak sa napriek tomu musí bielizeň
vybrať, je možné vkladacie dvierka
otvoriť podľa ďalej opísaného postupu:

Varovanie

Nebezpečenstvo obarenia!

Pri praní s vysokými teplotami môže
dôjsť pri kontakte s horúcim pracím
roztokom k obareniu.

V prípade potreby ho nechajte najskôr
vychladnúť.

Varovanie

Nebezpečenstvo poranenia!

Pri siahnutí do otáčajúceho sa bubna si
môžete poraniť ruky.

Nesiahajte do otáčajúceho sa bubna.
Počkajte, kým sa bubon prestane
otáčať.

Pozor!

Škody spôsobené vodou





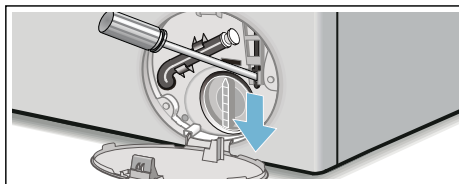

Vytekajúca voda môže viesť ku škodám
spôsobeným vodou.

Neotvárajte dvierka, pokiaľ je na skle
vidieť voda.

1. Vypnite spotrebič. Vytiahnite sieťovú zástrčku.
2. Vypustite prací roztok. → *Strana 26*
3. Pomocou náradia potiahnite núdzové odblokovanie smerom nadol a uvoľnite ho.
Dvierka sa potom budú dať otvoriť.





Upozornenia v indikačnom poli

Ukazovateľ	Príčina/Odstránenie
- P - a 	Dvierka sú odblokované. Možno doložiť bielizeň.
- P -	<ul style="list-style-type: none"> ■ Teplota je príliš vysoká. Počkajte, kým teplota klesne. ■ Príliš vysoká hladina vody. Doplnenie bielizne nie je možné. Okamžite zatvorte vkladacie dvierka. Keď chcete, aby program pokračoval, zvolte tlačidlo .
 bliká	<ul style="list-style-type: none"> ■ Príp. je privretá bielizeň. Vkladacie dvierka ešte raz otvorte a zatvorte a zvolte tlačidlo . ■ Príp. dvierka pritlačte alebo vyberte bielizeň a znova pritlačte. ■ Príp. spotrebič vypnite a znova zapnite, nastavte program a vykonajte individuálne nastavenia; spustite program.
 svieti	<ul style="list-style-type: none"> ■ Otvorte úplne vodovodný kohútik. ■ Zlomená/zovretá privodná hadica, ■ príliš nízky tlak vody. Vyčistite sitko. → <i>Strana 27</i>
E:18	<ul style="list-style-type: none"> ■ Upchaté čerpadlo pracieho roztoku. Vyčistite čerpadlo pracieho roztoku. → <i>Strana 26</i> ■ Upchatá odtoková hadica/odtoková rúrka. Vyčistite odtokovú hadicu na sifóne. → <i>Strana 26</i>
E:23	Voda v záchytnej vani na dne, netesnosť spotrebiča. Zatvorte vodovodný kohútik. Zavolajte zákaznícky servis! → <i>Strana 32</i>
	Detská poistka aktivovaná; deaktivujte ju. → <i>Strana 21</i>
 svieti	Zistené veľké množstvo peny, zaplo sa prídavné pláchanie. Pri ďalšom pracom cykle s rovnakou náplňou dávajte menej pracieho prostriedku.
Iné indikácie	Spotrebič vypnite, počkajte 5 sekúnd a opäť zapnite. Ak sa indikácia zobrazí znova, zavolajte zákaznícky servis. → <i>Strana 32</i>

Poruchy, čo je nutné robiť?

Poruchy	Príčina/Odstránenie
Voda vyteká.	<ul style="list-style-type: none"> ■ Odtokovú hadicu riadne upevnite/vymeňte. ■ Pevne utiahnite zoskrutkovanie prírodnej hadice.
Nevteká voda. Nebol spláchnutý prací prostriedok.	<ul style="list-style-type: none"> ■ Zvolili ste tlačidlo ▷00? ■ Otvorili ste vodovodný kohútik? ■ Nie je event. upchaté sitko? Vyčistite sitko. → <i>Strana 27</i> ■ Nie je zlomená alebo zovretá prírodná hadica?
Dvierka sa nedajú otvoriť.	<ul style="list-style-type: none"> ■ Bezpečnostná funkcia je aktívna. Prerušenie programu? → <i>Strana 22</i> ■ Nezvolili ste ∩ (Stop pláchanie = bez záverečného odstredovania)? → <i>Strana 22</i> ■ Je možné otvorenie len s núdzovým odblokovaním? → <i>Strana 28</i>
Program sa nespustí.	<ul style="list-style-type: none"> ■ Zvolili ste tlačidlo ▷00 alebo funkciu Zostávajúci čas? ■ Sú dvierka zatvorené? ■ Nie je aktivovaná ∞ detská poistka? Deaktivujte ju. → <i>Strana 21</i>
Krátke trhnutie/ roztočenie bubna po štarte programu.	Nejde o chybu, pri spustení pracieho programu môže dôjsť ku krátkemu trhnutiu bubna, ktoré je podmienené interným testom motora.
Neodčerpáva sa prací roztok.	<ul style="list-style-type: none"> ■ Nezvolili ste ∩ (Stop pláchanie = bez záverečného odstredovania)? → <i>Strana 22</i> ■ Vyčistite čerpadlo pracieho roztoku. → <i>Strana 26</i> ■ Vyčistite odtokovú rúru a/alebo odtokovú hadicu.
V bubne nie je viditeľná voda.	Nejde o chybu – voda je pod viditeľnou oblasťou.
Výsledok odstredovania nie je uspokojivý. Bielizeň je mokrá/príliš vlhká.	<ul style="list-style-type: none"> ■ Nejde o chybu – kontrolný systém nevyváženosti prerušil odstredovanie kvôli nerovnomernému rozloženiu bielizne. Rozdeľte v bubne malé a veľké kusy bielizne. ■ Nezvolili ste Lahké žehlenie (podľa modelu)? → <i>Strana 18</i> ■ Nebol zvolený príliš nízky počet otáčok?
Opakovaný nábeh odstredovania.	Nejde o chybu – kontrolný systém nevyváženosti kompenzuje nevyváženosť.
Program trvá dlhšie ako zvyčajne.	<ul style="list-style-type: none"> ■ Nejde o chybu – kontrolný systém nevyváženosti kompenzuje nevyváženosť viacnásobným rozdelením bielizne. ■ Nejde o chybu, kontrolný systém peny je aktívny, zapne sa prídavné pláchanie. → <i>Strana 21</i>
Počas pracieho cyklu sa zmení čas trvania programu.	Nejde o chybu, priebeh programu sa pre príslušný prací cyklus optimalizuje. Môže to viesť k zmene trvania programu v indikačnom poli.
Zvyšková voda v komore ☼ pre ošetrovacie prostriedky.	<ul style="list-style-type: none"> ■ Nejde o chybu – účinok ošetrovacieho prostriedku nebude obmedzený. ■ V prípade potreby vložku vyčistite. → <i>Strana 25</i>

Poruchy	Príčina/Odstránenie
Tvorba zápachu v práčke.	<p>Použite program Bavlna 90 °C bez bielizne.</p> <p>Použite univerzálny prášok na pranie alebo bieliaci prací prostriedok.</p> <p>Upozornenie: . Aby sa zabránilo tvorbe peny, použite iba polovicu odporúčaného množstva pracieho prostriedku. Nepoužívajte prací prostriedok na vlnu alebo prací prostriedok pre jemnú bielizeň.</p>
V indikačnom poli svieti symbol  . Príp. zo zásuvky na prací prostriedky vystupuje pena.	<p>Nebolo použité príliš veľa pracieho prostriedku?</p> <p>Zmiešajte jednu polievkovú lyžicu aviváže s 1/2 l vody a nalejte do komory II (nie vtedy, ak ide o outdoorové, športové a páperové textilie!).</p> <p>Prí ďalšom praní znížte dávkovanie pracieho prostriedku.</p>
Veľká hlučnosť, vibrácie a „putovanie“ práčky pri odstreďovaní.	<ul style="list-style-type: none"> ■ Je spotrebič vyrovnaný? Vyrovnajete spotrebič. → <i>Strana 40</i> ■ Sú nožičky spotrebiča zaistené? Zaistíte nožičky spotrebiča. → <i>Strana 40</i> ■ Sú odstránené prepravné poistky? Odstráňte prepravné poistky. → <i>Strana 36</i>
Počas prevádzky nefunguje indikačné pole/kontrolky.	<ul style="list-style-type: none"> ■ Výpadok sieťového napájania? ■ Zareagovali poistky? Zapnite/vymeňte poistky. ■ Ak sa vyskytne porucha opakovane, zavolajte zákaznícky servis.
Zvyšky pracieho prostriedku na bielizni.	<ul style="list-style-type: none"> ■ Ojedinele obsahujú bezfosfátové pracíe prostriedky zvyšky nerozpustné vo vode. ■ Zvoľte Plákanie alebo bielizeň po praní vykefujte.
V stave pauzy sa v indikačnom poli zobrazí - P - .	<ul style="list-style-type: none"> ■ Príliš vysoká hladina vody. Doplnenie bielizne nie je možné. Okamžite zatvorte vkladacie dvierka. ■ Keď chcete, aby program pokračoval, zvolte tlačidlo .
V stave pauzy sa v indikačnom poli zobrazí - P - a  .	<p>Dvierka sú odblokované. Možno doložiť bielizeň.</p>
Ak nemôžete poruchu sami odstrániť (vypnutím/zapnutím) alebo ak je potrebná oprava:	<ul style="list-style-type: none"> ■ Vypnite spotrebič a vytiahnite sieťovú zástrčku zo zásuvky. ■ Zatvorte vodovodný kohútik a zavolajte zákaznícky servis.



Zákaznícky servis

Ak nemôžete poruchu sami odstrániť, obráťte sa na náš zákaznícky servis.

→ Obal

Vždy nájdeme vhodné riešenie, aby sme zabránili aj zbytočným návštevám technika.

Uvedte, prosím, zákazníkemu servisu číslo výrobku (E-Nr.) a výrobné číslo (FD) spotrebiča.

E-Nr. _____ FD _____

E-Nr. Číslo výrobku

FD Výrobné číslo

Tieto údaje nájdete *podľa modelu:

na dvierkach vnútri*/otvorenej servisnej klapke* a na zadnej strane spotrebiča.

Spoliehajte sa na kompetenciu výrobcu.

Obráťte sa na nás. Tým si zaistíte, že oprava bude vykonaná vyškolenými servisnými technikmi, ktorí sú vybavení originálnymi náhradnými dielcami.



Hodnoty spotreby

Spotreba energie a vody, trvanie programu a zvyšková vlhkosť hlavných pracích programov

(približné údaje)

Program	Množstvo náplne	Spotreba energie*	Spotreba vody*	Čas trvania programu*
Bavlna 20 °C	9 kg	0,25 kWh	90 l	2 ¾ h
Bavlna 40 °C	9 kg	1,10 kWh	90 l	3 h
Bavlna 60 °C	9 kg	1,06 kWh	90 l	2 ¾ h
Bavlna 90 °C	9 kg	2,14 kWh	100 l	2 ¾ h
Ľahko udržiavateľné textilie 40 °C	4 kg	0,70 kWh	61 l	2 h
Mix 40 °C	4 kg	0,60 kWh	45 l	1 ¼ h
Jemné / hodváb 30 °C	2 kg	0,19 kWh	37 l	¾ h
Vlna 30 °C	2 kg	0,19 kWh	40 l	¾ h

Program	Približné údaje o zvyškovej vlhkosti**			
	WAW32...	WAW28...	WAW24...	WAW20...
	max. 1 600 ot/min	max. 1 400 ot/min	max. 1 200 ot/min	max. 1 000 ot/min
Bavlna	44 %	48 %	53 %	62 %
Ľahko udržiavateľné textilie	40 %	40 %	40 %	40 %
Jemné / hodváb	30 %	30 %	30 %	30 %
Vlna	45 %	45 %	45 %	45 %









* Hodnoty spotreby sa od zadaných hodnôt odlišujú v závislosti od tlaku vody, tvrdosti vody, prírodnej teploty vody, priestorovej teploty, druhu a množstva bielizne, znečistenia bielizne, použitého pracieho prostriedku, kolísania sieťového napätia a zvolených prídavných funkcií.

** Údaje o zvyškovej vlhkosti na základe obmedzenia počtu otáčok pri odstreďovaní a maximálnej náplne.

Najefektívnejšie programy pre bavlnené textílie

Nasledovné programy (štandardné programy označené ) sú vhodné na pranie normálne znečistených bavlnených textílií a vzhľadom na kombinovanú spotrebu energie a vody sú najefektívnejšie.

Štandardné programy na bavlnu podľa nariadenia (EÚ) č. 1015/2010

Program + teplota + tlačidlo	Množstvo náplne	Približné trvanie programu
 Bavlna +  + 	9 kg	4 ¾ h
 Bavlna +  + 	4,5 kg	4 ½ h
 Bavlna +  + 	4,5 kg	4 ½ h

Nastavenie programu na testovanie a označovanie energetickým štítkom podľa smernice 2010/30/EÚ so studenou vodou (15 °C).
Údaj teploty programu sa orientuje podľa teploty uvedenej na štítku ošetrovania bielizne v textíliách. Skutočná teplota prania sa z dôvodov šetrenia energie môže od uvedenej teploty programu líšiť.



Technické údaje

Rozmery:

845 x 600 x 590 mm
(šírka x hĺbka x výška)

Hmotnosť:

73 kg

Sieťová prípojka:

Sieťové napätie 220-240 V, 50Hz
Menovitý prúd 10 A
Menovitý výkon 2 300 W

Príkion vo vypnutom stave:

0 W

Príkion v pohotovostnom stave (nevypnutý stav):

0 W



Inštalácia a pripojenie

Obsah dodávky

Upozornenie: Skontrolujte spotrebič, či nemá prepravné poškodenia. Nikdy neuvádzajte poškodený spotrebič do prevádzky. Pri reklamáciách sa obráťte na predajcu, u ktorého ste si zakúpili spotrebič alebo na náš zákaznícky servis. → *Strana 31*

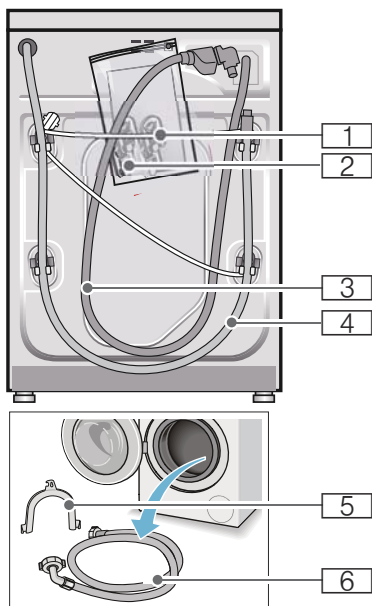

- 1 Sieťový kábel
- 2 Vrecko:
 - Návod na používanie a inštaláciu
 - Zoznam zákazníckych servisov*
 - Záruka*
 - Kryty na otvory po odstránení prepravných poistiek
 - Adaptér s tesnením 21 mm = 1/2" na 26,4 mm = 3/4" *
- 3 Prívodná hadica vody pri modeli s funkciou Aquastop
- 4 Odtoková hadica vody
- 5 Fixačný oblúk na upevnenie odtokovej hadice vody*
- 6 Prívodná hadica vody pri modeloch Standard/Aqua-Secure podľa modelu

Navše je pri pripojení odtokovej hadice vody k sifónu potrebná hadicová spona \varnothing 24 - 40 mm (špecializované predajne).

Potrebné náradie

- Vodováha na vyváženie
- Kľúč na skrutky:
 - s otvorom kľúča 13 na vyskrutkovanie prepravných poistiek
 - a s otvorom kľúča 17 na nastavenie nožičiek spotrebiča

Bezpečnostné upozornenia

Varovanie

Nebezpečenstvo poranenia!

- Práčka má vysokú hmotnosť. Pri nadvihnutí/preprave práčky postupujte opatrne.
- Pri dvíhaní práčky za prečnievajúce konštrukčné súčasti (napr. dvierka) sa môžu súčasti zlomiť a spôsobiť poranenia. Nedvíhajte práčku za prečnievajúce konštrukčné súčasti.
- Následkom neodborného polozenia hadíc a vedení hrozí nebezpečenstvo zakopnutia sa a poranenia. Hadice a vedenia položte tak, aby nevzniklo žiadne nebezpečenstvo zakopnutia.

Pozor!

Poškodenie spotrebiča

Zamrznuté hadice sa môžu roztrhnúť/ môžu prasknúť. Neinštalujte práčku do oblastí ohrozených mrazom a/alebo vonku.

Pozor!

Škody spôsobené vodou

Miesta pripojenia prítokovej a odtokovej hadice sú pod vysokým tlakom vody. Aby sa zabránilo netesnostiam alebo škodám spôsobeným vodou, bezpodmienečne dodržiavajte pokyny uvedené v tejto kapitole.

Upozornenia

- Okrem tu uvedených upozornení môžu navyše platiť zvláštne predpisy príslušnej vodárne a elektrárne.
- V prípade pochybností nechajte pripojenie uskutočniť odborníkom.

Inštalačná plocha

Upozornenie: Dôležitá je stabilita, aby sa práčka nepohybovala!

- Plocha na inštaláciu musí byť pevná a rovná.
- Nevhodné sú mäkké podlahy/ podlahové krytiny.

Inštalácia na podstavec alebo drevený trámový strop**Pozor!****Poškodenie spotrebiča**

Práčka môže pri odstreďovaní putovať a z podstavca sa prevrátiť/spadnúť. Bezpodmienečne upevnite nožičky spotrebiča pomocou príchytiiek.

* Objednávacie č. WMZ 2200, WX 9756, CZ 110600, Z 7080X0

Upozornenie: Pri inštalácii na drevenú trámovú podlahu nainštalujte práčku:

- podľa možnosti do rohu,
- na drevenú dosku odolnú voči vode (hrúbka min. 30 mm), ktorá je naskrutkovaná na podlahu.

Inštalácia na podestu so zásuvkou

Podesta, obj. číslo: WMZ 20490, WZ 20490, WZ 20510, WZ 20520

Zabudovanie/vstavenie spotrebiča do kuchynskej linky**⚠ Varovanie****Ohrozenie života!**

Pri kontakte so súčasťami pod napätím hrozí nebezpečenstvo úrazu elektrickým prúdom.

Neodstraňujte kryciu dosku spotrebiča.

Upozornenia

- Potrebná šírka výklenku 60 cm.
- Postavte práčku iba pod priebežnú pracovnú dosku, ktorá je pevne spojená so susednými skrinkami.

Odstránenie prepravných poistiek**Pozor!****Poškodenie spotrebiča**

- Spotrebič je zaistený na prepravu prepravnými poistkami. Neodstránené prepravné poistky môžu pri prevádzke spotrebiča poškodiť napr. bubon. Pred prvým použitím bezpodmienečne kompletne odstráňte všetky 4 prepravné poistky. Poistky dobre uschovajte.
- Aby sa v prípade neskoršej prepravy predišlo poškodeniu spotrebiča, bezpodmienečne namontujte pred prepravou prepravné poistky.

Upozornenie: Odložte skrutky a puzdrá.

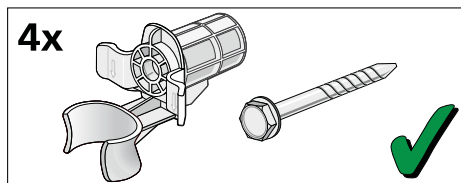

1. Vyberte hadice z držiakov.

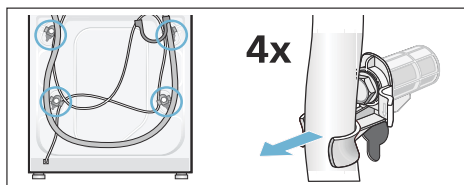

2. Povoľte a vyskrutkujte všetky

4 skrutky prepravných poistiek. Odstráňte puzdra. Vyberte pritom z držiakov sieťový kábel.

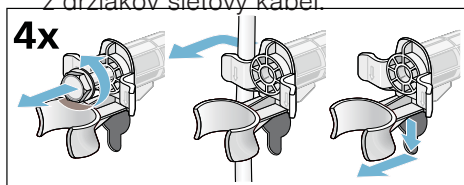

3. Nasadte krytky. Stlačením na zaskakovacie háčiky krytky pevne zaistite.

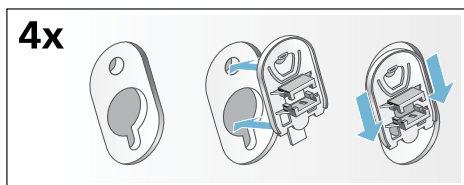

Dĺžky hadíc a prívodných káblov

■ Pripojka na ľavej strane

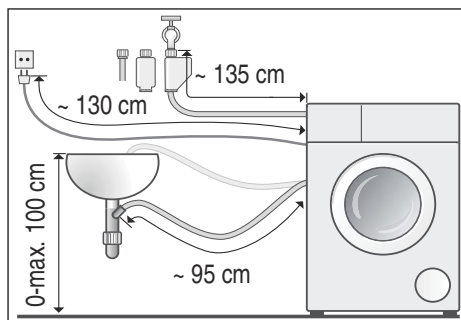

■ Pripojka na pravej strane

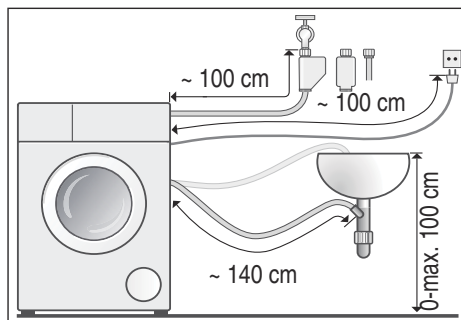

Tip: K dispozícii u špecializovaných predajcov/v zákazníckom servise:

- Predĺženie pre hadicu Aquastop, príp. prívodnú hadicu studenej vody (cca 2,50 m); obj. číslo WM Z2380, WZ 10130, CZ 11350, Z 7070X0
- Dlhšia prívodná hadica (cca 2,20 m) pre model Standard; číslo pre zákaznícky servis 00353925

Prívod vody

Varovanie **Ohrozenie života!**

Pri kontakte so súčasťami pod napätím hrozí nebezpečenstvo úrazu elektrickým prúdom.

Bezpečnostný ventil Aquastop neponárajte do vody (obsahuje elektrický ventil).

Upozornenia

- Prevádzkujte práčku len so studenou pitnou vodou.
- Nepripájajte práčku na zmiešavaciu batériu beztlakového ohrievača vody.
- Použite len dodávané alebo v autorizovanej špecializovanej predajni zakúpenú prívodnú hadicu, nepoužívajte použitú prívodnú hadicu.
- Prívodnú hadicu vody nezlomte alebo nestláčajte.
- Nemeňte (neskracujte, neprerezávajte) prívodnú hadicu vody (v takom prípade už nie je zaručená jej pevnosť).
- Skrutkové spojenia doťahujte len rukou. Ak budú skrutkové spojenia dotiahnuté náradím (kliešte) príliš pevne, môžu sa poškodiť závit.
- Pri pripojení na vodovodný kohútik 21 mm = 1/2" namontujte najprv adaptér* s tesnením 21 mm = 1/2" na 26,4 mm = 3/4".
* dodáva sa so spotrebičom v závislosti od modelu

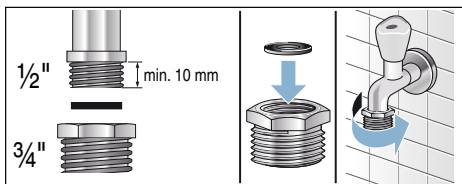

Optimálny tlak vody v rozvodovej sieti minimálne 100 kPa (1 bar)

maximálne 1 000 kPa (10 bar)

Pri otvorenom vodovodnom kohútiku vytečie najmenej 8 l/min.

Pri vyššom tlaku vody namontujte redukčný ventil.

Pripojenie

Pripojte prívodnú hadicu vody na vodovodný kohútik (26,4 mm = 3/4") a na spotrebič (nie je to potrebné na modeloch so zariadením Aquastop, je pevne nainštalovaná):

- Model: **Standard**

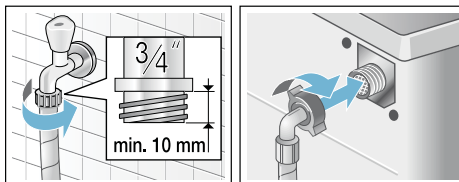

- Model: **Aqua-Secure**

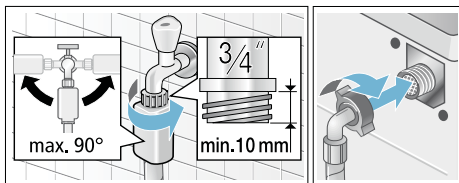

- Model: **Aquastop**

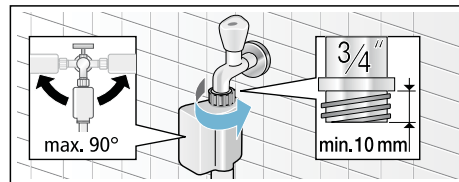

Upozornenie: Otvorte opatrne vodovodný kohútik a skontrolujte prítomnosť pripojovacích miest. Skrutkové spojenie je pod tlakom vodovodného potrubia.

Odtok vody

Varovanie

Nebezpečenstvo obarenia!

Pri praní s vysokými teplotami môže dôjsť pri kontakte s horúcim pracím roztokom, napr. pri odčerpání horúceho pracieho roztoku do umývadla, k obareniu.

Nesiahajte do horúceho pracieho roztoku.

Pozor!

Škody spôsobené vodou

Keď odtoková hadica vplyvom vysokého tlaku vody pri odčerpání vykĺzne z umývadla alebo miesta pripojenia, môže vytekajúca voda spôsobiť škody.

Zaistite odtokovú hadicu proti vykĺznutiu.

Pozor!

Poškodenie spotrebiča/textílií

Keď je koniec odtokovej hadice ponorený do odčerpanej vody, môže sa voda späťne nasať do spotrebiča a poškodiť spotrebič/textílie.

Dbajte na to, aby

- uzatváracia zátka nezakrývala odtok umývadla.
- sa koniec odtokovej hadice vody neponoril do odčerpanej vody.
- voda dostatočne rýchlo odtekala.

Upozornenie: Odtokovú hadicu vody nezalamujte, alebo nenaťahujte do dĺžky.

Pripojenie

■ Odtok do umývadla

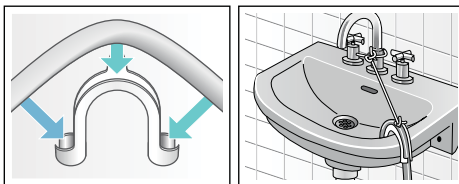

■ Odtok do sifónu

Zaistite miesto pripojenia pomocou hadicovej spony, \varnothing 24-40 mm (špecializované predajne).

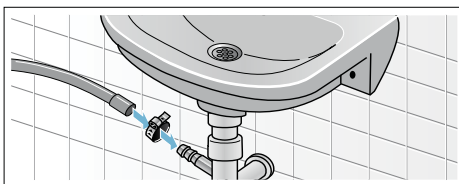

■ Odtok do plastovej rúry s gumovým hrdlom alebo do odtokového kanála

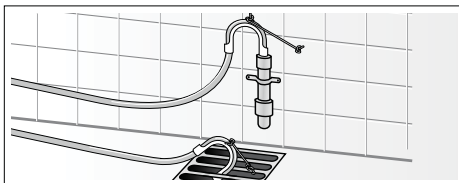

Vyváženie

Vyrovajte spotrebič pomocou vodováhy do roviny.

Veľká hlučnosť, vibrácie a „putovanie“ môžu byť následkom nesprávneho vyváženia!

1. Pomocou kľúča na skrutky s otvorom 17 povoľte v smere chodu hodinových ručičiek poistné matice.
2. Skontrolujte pomocou vodováhy vyváženie práčky, prípadne ho skorigujte. Zmeňte výšku otáčaním nožičky spotrebiča. Všetky štyri nožičky spotrebiča musia stáť pevne na podlahe.
3. Poistné matice všetkých štyroch nožičiek spotrebiča pevne pritiahnite kľúčom na skrutky s otvorom 17 ku skrini spotrebiča! Pridržiavajte pritom nožičku spotrebiča a neprestavte jej výšku.

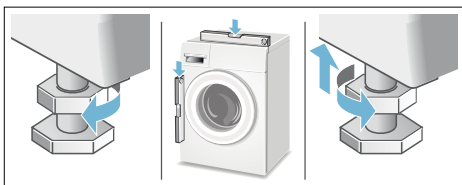

Elektrické pripojenie

⚠ Varovanie **Ohrozenie života!**

Pri kontakte so súčasťami pod napätím hrozí nebezpečenstvo úrazu elektrickým prúdom.

- Sieťovú zástrčku nechytajte mokrými rukami.
- Sieťové vedenie vyťahujte vždy za zástrčku, nikdy nie za kábel, mohlo by sa poškodiť.
- Sieťové vedenie nikdy nevyťahujte počas prevádzky.

Rešpektujte nasledovné upozornenia a zabezpečte, aby

Upozornenia

- sa sieťové napätie a napäťové údaje na práčke (štítku spotrebiča) zhodovali. prípojná hodnota, ako aj vyžadovaná poistka boli uvedené na výrobnom štítku spotrebiča.
 - sa pripojenie práčky uskutočnilo len na striedavý prúd, prostredníctvom zásuvky nainštalovanej podľa predpisov s ochranným kontaktom.
 - sa sieťová zástrčka a zásuvka zhodovali.
 - bol prierez elektrických vodičov dostatočný.
 - uzemnenie bolo vykonané podľa predpisov.
 - výmena sieťového kábla (v prípade nutnosti) bola vykonaná iba kvalifikovaným elektrikárom. Náhradný sieťový kábel je možné zakúpiť si v zákazníckom servise.
 - sa nepoužívali viacnásobné zásuvkové lišty/spojky a predlžovacie káble.
 - sa pri použití chrániča s chybným prúdom použil len typ s týmto označením .
- Len táto značka zaručuje splnenie súčasne platných predpisov.
- sieťová zástrčka bola kedykoľvek dostupná.
 - sieťový kábel nebol prelomený, stlačený, neboli na ňom vykonané zmeny alebo nebol prerezaný.
 - sieťový kábel neprišiel do kontaktu so zdrojmi tepla.

Pred 1. praním

Pred opustením závodu bola práčka dôkladne preskúšaná. Aby sa odstránili možné zvyšky skúšobnej vody, perte prvý raz **bez** bielizne.

Upozornenia

- Práčka **musí byť odborne nainštalovaná a pripojená.** od → *Strana 34*
- Nikdy neuvádzajte poškodený spotrebič do prevádzky. Informujte váš zákaznícky servis.

Prípravné práce:

1. Skontrolujte práčku.
2. Odstráňte ochrannú fóliu z ovládacieho panelu.
3. Zastrčte sieťovú zástrčku.
4. Otvorte vodovodný kohútik.

Program použite bez bielizne:

1. Spotrebič zapnite.
2. Zatvorte dvierka (nevkładajte žiadnu bielizeň!).
3. Nastavte program **Bavlna 90 °C**.
4. Otvorte zásuvku na pracie prostriedky.
5. Nalejte do komory **II** asi 1 l vody.
6. Do komory **II** dajte univerzálny prací prostriedok.

Upozornenie: Aby sa zabránilo tvorbe peny, použite iba polovicu odporúčaného množstva pracieho prostriedku. Nepoužívajte prací prostriedok na vlnu alebo prací prostriedok na jemnú bielizeň.

7. Zásuvku na pracie prostriedky zatvorte.
8. Stlačte tlačidlo .
9. Na konci programu spotrebič vypnite.

Vaša práčka je teraz pripravená na prevádzku.

Preprava

napr. pri sťahovaní

Prípravné práce:

1. Zatvorte vodovodný kohútik.
2. Redukujte tlak vody v prívodnej hadici: → *Strana 27*; vyčistite a počkajte – sitko v prívode vody je upchaté
3. Odpojte práčku od elektrickej siete.
4. Zvyšok pracieho roztoku vypustite: → *Strana 26*; vyčistite a počkajte – čerpadlo pracieho roztoku je upchaté, núdzové vyprázdnenie
5. Odmontujte hadice.

Namontovanie prepravných poistiek:

1. Snímate a uschovajte krytky.
Použite príp. skrutkovač.

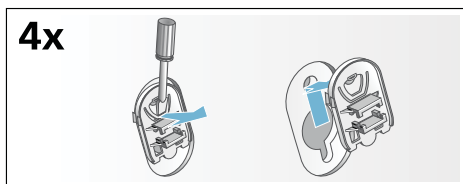

2. Nasadte všetky 4 puzdrá.
Upevnite sieťový kábel na držiakoch.
Nasadte a pevne utiahnite skrutky.

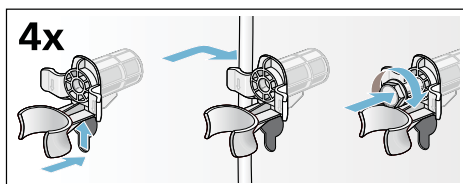

Pred opätovným uvedením do prevádzky:

Upozornenia

- **Bezpodmienečne** odstráňte prepravné poistky!
- Nalejte cca 1 l vody do komory II, zvolte program **Odčerpanie vody** a spustite.
Tak zabránite tomu, aby pri ďalšom praní odtiekol nepoužitý prací prostriedok do odtoku.

Záruka AquaStop

Len pre spotrebiče s AquaStop

Okrem nárokov na záručné plnenie voči predávajúcemu vyplývajúcim z kúpnej zmluvy a okrem našej záruky na spotrebič poskytujeme aj náhradu za nasledujúcich podmienok:

- 1.** Ak dôjde následkom chyby nášho systému AquaStop ku škodám spôsobeným vodou, nahradíme škody súkromným používateľom.
- 2.** Záručná zodpovednosť platí po celý čas životnosti spotrebiča.
- 3.** Predpokladom nároku na záruku je odborné nainštalovanie a pripojenie spotrebiča s AquaStop podľa nášho návodu; zahŕňa aj odborne vykonané predĺženie AquaStop (originálne príslušenstvo).
Naša záruka sa nevzťahuje na chybné prírodné potrubie alebo armatúry až po prípojku Aqua-Stop na vodovodnom kohútiku.
- 4.** Na spotrebiče s AquaStop nie je zásadne nutné počas prevádzky dohliadať, príp. ich potom uzatvorením vodovodného kohútika zaistiť.
Len v prípade dlhšej neprítomnosti vo vašom byte, napr. niekoľkotýždňovej dovolenky, vodovodný kohútik uzavrite.

Kontaktné údaje všetkých krajín nájdete v priloženom zozname stredísk zákazníckeho servisu.

INFORMAČNÝ LIST

BSH domácí spotřebiče s.r.o., Radlická 350, 158 00 Praha 5

Obchodná značka BSH



Značka	BOSCH
Model	WAW24460EU
Kapacita v kg	9
Trieda energetickej účinnosti	A+++
Ekoznačka EU	—
Meraná ročná spotreba energie v kWh ¹⁾	152
Spotreba energie štandardného programu: bavlna 60°C plná náplň	0,92
bavlna 60°C polovičná náplň	0,6
bavlna 40°C polovičná náplň	0,42
Meraná spotreba energie vo vypnutom stave	0,12
Meraná spotreba energie v režime ponechania v zapnutom stave	0,43
Meraná ročná spotreba vody v l ²⁾	11220
Trieda účinnosti odstreďovania A (najlepšia) ... G (horšia)	B
Max. počet otáčok odstreďovania za min. bavlna 60°C	1400
Zostatková vlhkosť v %	53
Štandardné programy, ku ktorým sa vzťahujú informácie na štítku a informačnom liste ⁴⁾	bavlna 60°C bavlna 40°C
Trvanie štandardného programu: bavlna 60°C plná náplň	275
bavlna 60°C polovičná náplň	210
bavlna 40°C polovičná náplň	210
Trvanie režimu ponechania v zapnutom stave	—
Hlučnosť v dB (A) re 1 pW ³⁾ : pranie	48
odstreďovanie	74
Spotrebič určený na zabudovanie	nie

1) Spotreba energie v kWh za rok na základe 220 štandardných pracích cyklov s programami bavlna 60°C a 40°C s celou a polovičnou náplňou a spotreba v režimoch s nízkou spotrebou energie. Skutočná spotreba energie bude závisieť na tom, ako sa spotrebič používa.

2) Spotreba vody v l za rok na základe 220 štandardných pracích cyklov s programami bavlna 60°C a 40°C s celou a polovičnou náplňou a spotreba v režimoch s nízkou spotrebou energie. Skutočná spotreba vody bude závisieť na tom, ako sa spotrebič používa.

3) Úroveň emisii hluku šíreného vzduchom vyjadrená v dB (A) re 1 pW zaokrúhlená na najbližšie celé číslo počas fáz prania a odstreďovania pri štandardnom programe bavlna 60°C s plnou náplňou.

4) Tieto programy sú vhodné pre pranie bežne znečistenej bavlnenej bielizne a ide o najúčinnnejšie programy z hľadiska kombinovanej spotreby energie a vody.

Prípadné technické zmeny, tlačové chyby a odlišnosti vo vyobrazení sú vyhradené bez upozornenia. Aktuálny návod nájdete na webových stránkach www.bosch-home.com/sk.

**BOSCH**

Stvorené pre život

Záručný list

firmy BSH domácí spotřebiče s.r.o.

2 rokyzáruka od výrobcu
na všetky spotřebičeDovozca: **BSH domácí spotřebiče s.r.o.**Radlická 350
158 00 Praha 5

Výrobok:	Produktové číslo: E-Nr.
	Poradové číslo: FD
Dátum predaja, pečiatka, podpis	Dátum montáže, pečiatka, podpis

Predajca je povinný úplne a čitateľne vyplniť všetky požadované údaje v záručnom liste v deň predaja spotrebiča. Neoddeliteľnou súčasťou tohto záručného listu je daňový doklad o predaji výrobku.

Záručný list je dokladom práv spotrebiteľa v zmysle Občianskeho zákonníka. Je súčasťou výrobku s výrobným číslom uvedeným na prednej strane tohto záručného listu, zvlášť v prípadoch dlhších než zákonom daná záručná lehota je záručný list jedným z dokázateľných prostriedkov práv užívateľa. Je v záujme spotrebiteľa, aby si skontroloval správnosť a úplnosť všetkých uvedených údajov, ako i to, či dostal od predajcu záručný list so správnym označením pre uvedený druh výrobku.

Odporúča sa, aby výrobky montoval a uviedol do prevádzky autorizovaný servis, ktorý poskytuje záruku odbornej montáže, predvedenie a preskúšanie výrobku.

Montáž a inštalácia spotrebiča musí byť vykonaná v súlade s vyhláškou ÚBP SR č. 718/2002 Z. z. súvisiacich predpisov a noriem v platnom znení.

Pred montážou výrobku je nutné, aby boli splnené všetky podmienky pre pripojenie na inžinierske siete podľa platných noriem a podľa návodu na použitie.

Zápisy o uskutočnených opravách:

Dátum objed. opravy	Dátum dokončenia	Číslo oprav. listu	Stručný opis poruchy

Záručný list

firmy BSH domácí spotřebiče, s.r.o.

Dovozca: BSH domácí spotřebiče, s.r.o.
Radlická 350
158 00 Praha 5



BOSCH

Stvorené pre život

10 rokov

záruka na motor

Výrobok:	Údaje o predajcovi: Obchodné meno (meno a priezvisko*):
Výrobca:  BOSCH Stvorené pre život	Adresa firmy (bydlisko*):
Typ (E-Nr.):	
Výrobné číslo (FD):	IČ: DIC: Adresa firmy:
Dátum predaja:	Tel.:

*Len u fyzických osôb

Na motor vyššie uvedeného výrobku poskytuje výrobca **záručnú lehotu** v dĺžke trvania **10 rokov**.

Upozornenie: **Pri reklamácii motora** s predĺženou zárukou je potrebné predložiť nielen doklad o kúpe spotrebiča, **ale aj tento záručný list**, ktorý používateľa oprávňuje **na predĺženú záruku na motor v trvaní 10 rokov od dátumu zakúpenia**.

Zápisy o vykonaných opravách:

Dát. objed. opravy	Dátum dokončenia	Číslo oprav. listu	Stručný popis poruchy

NOVINKA: 10 rokov záruky na motor

A to nehovoríme len tak. To vám skutočne garantujeme. V prípade vybraných automatických práčok dokonca na obdobie nasledujúcich 10 rokov.

Záručný list na motor automatické práčky WAW24460EU

Popri všeobecnej záruke na spotrebiče poskytujeme teraz podľa ďalej uvedených podmienok tiež špeciálnu záruku na motor automatické práčky WAW24460EU kúpené od 1. 10. 2014. Zákonná zodpovednosť predajcu vyplývajúca z bežnej kúpnej zmluvy s koncovým zákazníkom tým zostáva nedotknutá:

1. Odstránime všetky poruchy motora EcoSilence Drive, ktoré boli preukázateľne spôsobené chybou materiálu a/alebo výrobnou chybou.
2. Záručná lehota predstavuje 10 rokov a začína plynúť dňom, keď spotrebič kúpil prvý koncový zákazník. Záruka musí byť v záručnej lehote uplatnená u niektorého z našich servisných partnerov (prípadne u predajcu). Predpokladom na uplatnenie záruky je predloženie originálneho dokladu o kúpe spotrebiča alebo záručného listu.
3. Záruku nemožno uplatniť, ak je porucha motora EcoSilence Drive spôsobená nevhodným používaním spotrebiča, používaním pre domácnosť neobvyklým, nedodržaním návodu na obsluhu alebo montážnych pokynov.
4. V prípade uznania garančného nároku bude motor EcoSilence Drive podľa uváženia servisného technika na mieste opravený alebo nahradený novým motorom. V rámci špeciálnej predĺženej záruky potom zaniká nárok na výmenu celého spotrebiča. Vymenené náhradné dielce sa stávajú majetkom spoločnosti BSH domáci spotrebiče s.r.o.
5. Garančná oprava motora EcoSilence Drive potom v rámci tejto špeciálnej záruky (po uplynutí zákonnej záruky) nespôsobuje plynutie novej záručnej lehoty ani jej predĺženie.
6. Ďalšie nároky, najmä na náhradu škôd vzniknutých mimo spotrebiča, sú vylúčená, ak takáto zodpovednosť nevyplýva priamo zo zákona.

Tieto záručné podmienky platia na motor EcoSilence Drive, ktorý je súčasťou vyššie uvedenej práčky, kúpené v Slovenskej republike.

BSH domáci spotrebiče s.r.o.
Radlická 350
158 00 Praha 5
Česká republika

Upozornenie pre predajcov

Predajca je povinný dať zákazníkovi platný doklad o predaji, kde bude uvedený dátum predaja a označenie spotrebiča, a súčasťou dokladu o kúpe tovaru je správne a úplne vyplnený záručný list v deň predaja výrobku. V prípade predpredajnej reklamácie je potrebné predložiť riadne vyplnený reklamačný protokol.

Záručné podmienky

- na výrobok sa poskytuje záručná lehota **24 mesiacov** odo dňa zakúpenia výrobku kupujúcim
- spotrebiteľ je oprávnený chybu vytknúť do šiestich mesiacov od jej zistenia, najneskôr však do uplynutia záručnej lehoty
- pri reklamácií je podmienkou predložiť platný daňový doklad o kúpe výrobku (napr. pokladničný blok, faktúru a pod.)
- ak je výrobok používaný na iný než výrobcom stanovený účel alebo je výrobok používaný v rámci predmetu obchodnej činnosti, poskytuje sa záručná lehota 6 mesiacov odo dňa zakúpenia, keďže spotrebiče sú určené výhradne na použitie v domácnosti
- za chybu výrobku sa nepovažuje jeho nadmerné opotrebovanie a z toho vyplývajúce absencie niektorých pôvodných vlastností, ktoré boli spôsobené napr. zanedbaním bežnej údržby, čistenia, nadmerným používaním výrobku
- záručná lehota neplynie počas obdobia, keď kupujúci nemôže užívať tovar pre jeho chyby, za ktoré zodpovedá predávajúci
- ak nebude zistená žiadna porucha, na ktorú sa vzťahuje bezplatná záručná oprava, alebo bude zistená porucha nezavinená výrobcom, hradí náklady spojené s vyslaním servisného technika osoba, ktorá uplatnila nárok na túto opravu
- záručné opravy vykonávajú autorizované servisné strediská podľa zoznamu uvedeného v tomto záručnom liste

Právo na bezplatnú opravu výrobku na náklady BSH domáci spotrebiče s.r.o., organizačná zložka Bratislava, zaniká, ak:

- je nečitateľný výrobný štítok alebo na výrobku chýba,
- údaje na doklade o predaji sa líšia od údajov uvedených na výrobnom štítku spotrebiča,
- výrobok bol namontovaný v rozpore s návodom na montáž, prípadne nebol dodržaný súlad s platnými STN alebo s návodom na obsluhu,
- výrobok bol neodborne namontovaný alebo nebol uvedený do prevádzky organizáciou oprávnenou v zmysle vyhlášky ÚBP SR č. 718/2002 Z. z., platí pre plynové spotrebiče a spotrebiče s elektrickým napájaním 400 V, ako i pre spotrebiče dodávané bez elektrického kábla, prípadne bez elektrickej koncovky,
- bola vykonaná konštrukčná zmena alebo zásah do výrobku neoprávnenou osobou,
- porucha na výrobku vznikla použitím neoriginálnych náhradných dielov alebo príslušenstva,
- ide o poškodenie: mechanické, nadmernou záťažou, v dôsledku vodného kameňa, neodborného zapojenia, živelnou pohromou, vonkajšími vplyvmi a pod.

Vyhlasenie o hygienickej neškodnosti výrobku

Všetky výrobky distribuované spoločnosťou BSH domáci spotrebiče s.r.o., organizačná zložka Bratislava, prichádzajúce do styku s potravinami **spĺňajú požiadavky** o hygienickej neškodnosti podľa **európskej normy EC 1935/2004**. Toto vyhlásenie sa vzťahuje na všetky výrobky prichádzajúce do styku s potravinami uvedené v aktuálnom cenníku BSH domáci spotrebiče s.r.o., organizačná zložka Bratislava.

Symbol uvedený na výrobku alebo jeho obale upozorňuje na to, že výrobok po skončení jeho životnosti nepatrí k bežnému domácejmu odpadu, ale ho treba odovzdať do špeciálnej zberne odpadu na recyklovanie elektrických alebo elektronických spotrebičov.

Vašou podporou správnej likvidácie pomáhate opäť získať cenné suroviny a chrániť tak životné prostredie. Ďalšie informácie o recyklovaní tohto výrobku získate na miestnom úrade, v zberni odpadu alebo v združení Envidom, ktoré zabezpečuje zber, prepravu, spracovanie, recykláciu a ekologické zneškodňovanie elektroodpadu v zmysle zákona.



Uistenie dovozcu o vydaní vyhlásenia o zhode

Vážený zákazník,

Podľa zákona č. 264/1999 Z. z. Vás uistujeme, že na všetky výrobky distribuované spoločnosťou BSH domáci spotrebiče s. r. o. našim obchodným partnerom, bolo vydané prehlásenie o zhode v zmysle zákona č. 264/1999 Z. z. a príslušných nariadení vlády. Toto uistenie dovozcu o vydaní prehlásenia o zhode sa vzťahuje na všetky výrobky vrátane plynových spotrebičov, ktoré sú obsiahnuté v aktuálnom cenníku firmy BSH domáci spotrebiče s. r. o.

Kontakt na servis domácich spotrebičov BOSCH

Dodávateľ:

BSH domácí spotřebiče s.r.o. – organizačná zložka Bratislava

BSH domácí spotřebiče s.r.o.
Radlická 350
158 00 Praha 5

Príjem opráv:

Tel.: +421 244 450 808
Email: **opravy@bshg.com**

Objednávky príslušenstva a náhradných dielov:

Tel.: +421 244 452 041
Email: **dily@bshg.com**

Zákaznícke poradenstvo:

Tel.: +421 244 452 041
Email: **bosch.spotrebice@bshg.com**

Aktuálne informácie o servise nájdete na internetových stránkach **www.bosch-home.com/sk**.

Tu máte možnosť si dojednať opravu pomocou online formulára.

