



Thinking of you
Electrolux



EDH3487RDE

CS	BUBNOVÁ SUŠIČKA	NÁVOD K POUŽITÍ	2
SK	SUŠIČKA	NÁVOD NA POUŽÍVANIE	21
SL	SUŠILNI STROJ	NAVODILA ZA UPORABO	41



OBSAH

1. BEZPEČNOSTNÍ INFORMACE.....	3
2. BEZPEČNOSTNÍ POKYNY.....	5
3. POPIS SPOTŘEBIČE.....	7
4. OVLÁDACÍ PANEL.....	7
5. TABULKA PROGRAMŮ.....	9
6. FUNKCE.....	10
7. NASTAVENÍ.....	12
8. PŘED PRVNÍM POUŽITÍM.....	13
9. DENNÍ POUŽÍVÁNÍ.....	13
10. TIPY A RADY.....	14
11. ČIŠTĚNÍ A ÚDRŽBA.....	15
12. ODSTRAŇOVÁNÍ ZÁVAD.....	18
13. TECHNICKÉ ÚDAJE.....	19

MYSLÍME NA VÁS

Děkujeme, že jste si zakoupili spotřebič značky Electrolux. Vybrali jste si produkt, se kterým jsou spjaty desítky let profesionálních zkušeností a inovací. Tento důmyslný a stylový spotřebič byl navržen s ohledem na jeho uživatele. Kdykoliv jej proto používáte, můžete se spolehnout, že pokaždé dosáhnete skvělých výsledků.

Vítá Vás Electrolux.

Navštivte naše stránky ohledně:



Rady ohledně používání, brožury, poradce při potížích, servisních informací:
www.electrolux.com



Registrace vašeho spotřebiče, kterou získáte lepší servis:
www.registerelectrolux.com



Nákupu příslušenství, spotřebního materiálu a originálních náhradních dílů pro váš spotřebič:
www.electrolux.com/shop

PÉČE O ZÁKAZNÍKY A SERVIS

Doporučujeme používat originální náhradní díly.

Při kontaktu se servisním střediskem se ujistěte, že máte k dispozici následující údaje: Model, výrobní číslo (PNC), sériové číslo.

Tyto informace jsou uvedeny na typovém štítku.

 Upozornění / Důležité bezpečnostní informace

 Všeobecné informace a rady

 Poznámky k ochraně životního prostředí

Změny vyhrazeny.

1. ⚠ BEZPEČNOSTNÍ INFORMACE

Tento návod si pečlivě přečtěte ještě před instalací spotřebiče a jeho prvním použitím. Výrobce nezodpovídá za škody a zranění způsobená nesprávnou instalací či chybným používáním. Návod k použití vždy uchovávejte spolu se spotřebičem pro jeho budoucí použití.



- Přečtěte si přiložené pokyny.

1.1 Bezpečnost dětí a postižených osob



UPOZORNĚNÍ!

Hrozí nebezpečí udušení, úrazu nebo jiných trvalých následků.

- Tento spotřebič smí používat děti starší osmi let nebo osoby se sníženými fyzickými, smyslovými nebo duševními schopnostmi nebo osoby bez patřičných zkušeností a znalostí, pouze pokud tak činí pod dozorem nebo vedením, které zohledňuje bezpečný provoz spotřebiče, a pokud rozumí rizikům spojeným s provozem spotřebiče.
- Nenechte děti hrát si se spotřebičem.
- Děti mladší tří let bez stálého dozoru držte z dosahu spotřebiče.
- Všechny obaly uschovejte z dosahu dětí.
- Všechny prací prostředky uschovejte z dosahu dětí.
- Jsou-li dvířka spotřebiče otevřená, nedovolte dětem a domácím zvířatům, aby se k němu přibližovaly.
- Pokud je spotřebič vybaven dětskou bezpečnostní pojistkou, doporučuje se ji aktivovat.
- Čištění a uživatelskou údržbu spotřebiče by neměly provádět děti bez dozoru.

1.2 Všeobecné bezpečnostní informace

- Neměňte technické parametry tohoto spotřebiče.
- Je-li bubnová sušička umístěná na pračce, použijte speciální spojovací soupravu. Spojovací soupravu,

dostupnou u vašeho autorizovaného prodejce, lze použít pouze u spotřebiče uvedeného v pokynech dodaných spolu s příslušenstvím. Před instalací si je pečlivě přečtěte (viz instalační leták).

- Tento spotřebič lze nainstalovat jako volně stojící nebo jej lze umístit pod kuchyňskou desku se správným volným prostorem (viz instalační leták).
- Spotřebič neinstalujte za zamykatelné dveře, posuvné dveře a dveře se závěsem na opačné straně, kde by dvířka spotřebiče nešla zcela otevřít.
- Větrací otvory umístěné vespod spotřebiče (jsou-li součástí spotřebiče) nesmí být zakryté kobercem.
- Síťovou zástrčku zapojte do síťové zásuvky až na konci instalace spotřebiče. Po instalaci musí zůstat síťová zástrčka nadále dostupná.
- Zajistěte správnou ventilaci, která brání zpětnému toku plynů ze spotřebičů spalujících jiná paliva včetně otevřených topenišť do místnosti.
- Odvětrávání se nesmí odvádět do kouřovodu určeného k odvádění spalin ze spotřebičů spalujících plyny nebo jiná paliva. (podle situace)
- Jestliže je poškozený přívodní kabel, smí ho vyměnit pouze výrobce, autorizované servisní středisko nebo osoba s podobnou příslušnou kvalifikací, jinak by mohlo dojít k úrazu.
- Dodržujte maximální náplň 8 kg (viz část „Tabulka programů“).
- Nepoužívejte spotřebič, pokud byly k čištění použity průmyslové chemikálie.
- Setřete vlákna, která se nahromadila kolem spotřebiče.
- Nespouštějte spotřebič bez filtru. Před a po každém použití vyčistěte filtr na vlákna.
- Nevyprané prádlo v bubnové sušičce nesusušte.
- Prádlo znečištěné látkami jako jedlý olej, aceton, alkohol, benzín, petrolej, odstraňovače skvrn, terpentýn nebo odstraňovače vosku je nutné nejprve

vyprat v horké vodě s velkým množstvím pracího prostředku, a teprve pak sušit v bubnové sušičce.

- V bubnové sušičce se nesmějí sušit předměty z pěnové pryže (latexové pěny), koupací čepice, nepromokavé tkaniny, oděvy s gumovou vložkou nebo oděvy či polštáře s vycpávkami z pěnové pryže.
- Avivážní přípravky nebo podobné prostředky je nutné používat podle pokynů jejich výrobce.
- Z kapes vyjměte všechny předměty, jako např. zapalovače nebo zápalky.
- Pokud zastavíte bubnovou sušičku před koncem sušicího cyklu, musíte všechno prádlo rychle vyjmout a rozprostřít tak, aby se teplo mohlo rozptýlit.
- Závěrečná část cyklu v sušičce probíhá bez ohřevu (zchlazovací cyklus) a tím je zajištěno ponechání prádla v teplotě, která prádlo nepoškodí.
- Před čištěním nebo údržbou spotřebič vždy vypněte a vytáhněte síťovou zástrčku ze zásuvky.

2. BEZPEČNOSTNÍ POKYNY

2.1 Instalace

- Odstraňte veškerý obalový materiál.
- Poškozený spotřebič neinstalujte ani nepoužívejte.
- Řiďte se pokyny k instalaci dodanými spolu s tímto spotřebičem.
- Při přemísťování spotřebiče buďte vždy opatrní, protože je těžký. Vždy noste ochranné rukavice.
- Neinstalujte nebo nepoužívejte spotřebič tam, kde může teplota klesnout pod 5 °C nebo nad 35 °C.
- Ujistěte se, že podlaha, na které instalujete spotřebič, je plochá, stabilní, odolná proti teplu a čistá.
- Zkontrolujte, zda mezi spotřebičem a podlahou může proudit vzduch.
- Spotřebič vždy přesunujte ve vzpřímené poloze.
- Zadní stěna spotřebiče musí být umístěna směrem ke zdi.
- Když spotřebič umístíte na konečné místo, pomocí vodováhy zkontrolujte, zda je zcela vyrovnaný. Jestliže ne, seříďte nožičky podle potřeby.

2.2 Připojení k elektrické síti



UPOZORNĚNÍ!

Hrozí nebezpečí požáru nebo úrazu elektrickým proudem.

- Spotřebič musí být uzemněn.
- Zkontrolujte, zda údaje o napájení na typovém štítku souhlasí s parametry elektrické sítě. Pokud tomu tak není, obraťte se na kvalifikovaného elektrikáře.
- Vždy používejte správně instalovanou síťovou zásuvku s ochranou proti úrazu elektrickým proudem.
- Nepoužívejte rozbočovací zástrčky ani prodlužovací kabely.
- Neodpojujte spotřebič ze zásuvky tahem za kabel. Vždy tahejte za zástrčku.
- Nedotýkejte se napájecího kabelu či síťové zástrčky mokřýma rukama.
- Pouze pro Velkou Británii a Irsko. Spotřebič je vybaven 13A síťovou zástrčkou. Je-li nutné vyměnit pojistku

v síťové zástrčce, použijte 13A pojistku ASTA (BS 1362).

- Tento spotřebič je v souladu se směrnici EHS.

2.3 Použití



UPOZORNĚNÍ!

Hrozí nebezpečí poranění, zásahu elektrickým proudem, požáru nebo poškození spotřebiče.

- Tento spotřebič používejte pouze v domácnosti.
- Nesušte poškozené kusy oblečení, které obsahují vycpávky nebo výplně.
- Sušte pouze tkaniny vhodné pro sušení v bubnové sušičce. Dodržujte pokyny na etiketách oděvů.
- Pokud jste vyprali prádlo s pomocí odstraňovače skvrn, před spuštěním sušičky proveďte dodatečný cyklus máchání.
- Kondenzovanou či destilovanou vodu nepijte ani ji nepoužívejte k vaření pokrmů. Může lidem či zvířatům způsobit zdravotní potíže.
- Na otevřená dvířka si nesedejte, ani si na ně nestoupejte.
- Promočené oděvy v bubnové sušičce nesušte.

2.4 Vnitřní osvětlení



UPOZORNĚNÍ!

Nebezpečí úrazu.

- Viditelné záření LED, nedívejte se přímo do světelného paprsku.
- V tomto spotřebiči se používají speciální či halogenové žárovky pouze pro použití v domácích spotřebičích. Nepoužívejte je pro osvětlení domácnosti.

- Pokud je potřeba vnitřní osvětlení vyměnit, kontaktujte autorizované servisní středisko.

2.5 Čištění a údržba



UPOZORNĚNÍ!

Hrozí nebezpečí poranění nebo poškození spotřebiče.

- K čištění spotřebiče nepoužívejte proud vody nebo páru.
- Vyčistěte spotřebič vlhkým měkkým hadrem. Používejte pouze neutrální mycí prostředky. Nepoužívejte prostředky s drsnými částicemi, drátěnky, rozpouštědla nebo kovové předměty.

2.6 Kompresor



UPOZORNĚNÍ!

Hrozí nebezpečí poškození spotřebiče.

- Kompresor a přidružený systém je u bubnových sušiček naplněn speciálním prostředkem bez fluoro-chloro- halogenovaných uhlovdíků. Systém musí zůstat těsný. Poškození systému může vést k úniku.

2.7 Likvidace



UPOZORNĚNÍ!

Hrozí nebezpečí úrazu či udušení.

- Odpojte spotřebič od elektrické sítě.
- Odřízněte a vyhodte síťový kabel.
- Odstraňte dveřní západku, abyste zabránili uvěznění dětí a domácích zvířat ve spotřebiči.

3. POPIS SPOTŘEBIČE

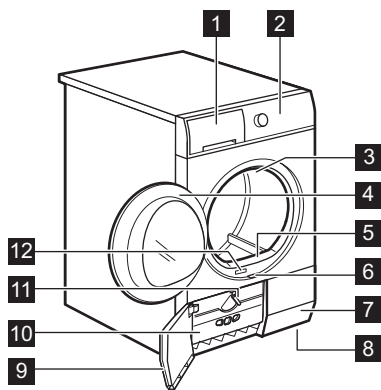



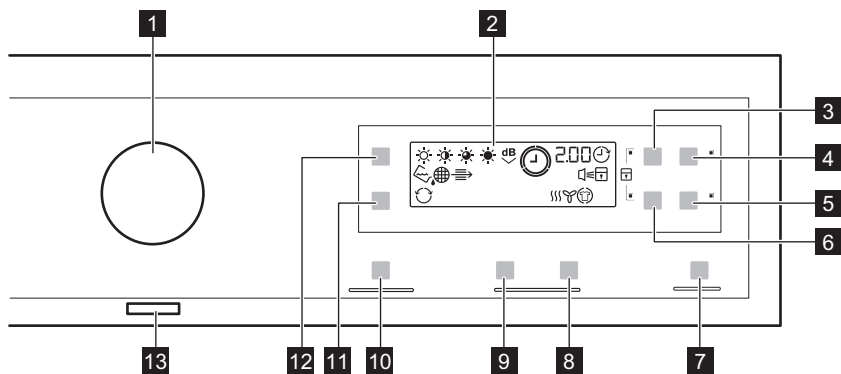

- 1 Nádržka na vodu
- 2 Ovládací panel
- 3 Vnitřní osvětlení
- 4 Dvířka spotřebiče
- 5 Hlavní filtr
- 6 Tlačítko k otevírání dvířek výměníku tepla
- 7 Otvory pro proudění vzduchu
- 8 Seřiditelné nožičky
- 9 Dvířka výměníku tepla
- 10 Kryt výměníku tepla
- 11 Jisticí knoflík krytu výměníku tepla
- 12 Typový štítek

i Plnicí dvířka může uživatel namontovat na protilehlé straně. Lze tak usnadnit vkládání a vyjímání prádla, pokud při instalaci spotřebiče existují prostorová omezení (viz samostatný leták).

4. OVLÁDACÍ PANEĽ



- 1 Volič programů
- 2 Displej
- 3 Dotykové tlačítko Čas
- 4 Dotykové tlačítko Odložený start
- 5 Dotykové tlačítko Proti zmačkání
- 6 Dotykové tlačítko Náplň vody
- 7 Dotykové tlačítko Start/Pauza











- 8** Dotykové tlačítko zvýšení času při sušení se sušákem 
- 9** Dotykové tlačítko snížení času při sušení se sušákem 
- 10** MyFavourite Dotykové tlačítko 
- 11** Zpětný chod bubnu Dotykové tlačítko 
- 12** Stupeň sušení Dotykové tlačítko 

13 Tlačítko Zap/Vyp 







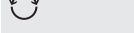

















Dotyková tlačítka stiskněte dotykem prstu v oblasti se symbolem nebo názvem funkce. Při používání ovládacího panelu nenoste rukavice. Dbejte na to, aby byl ovládací panel vždy čistý a suchý.

4.1 Ukazatele

Ukazatele	Popis
	Fáze sušení
	Ochlazovací fáze
	Fáze ochrany proti zmačkání
	Kondenzátor
	Nádržka na vodu
	Filtr
	Odložený start
	Dětská bezpečnostní pojistka
	Zvuková signalizace
	Zpětný chod bubnu
	Stupeň sušení
2 . 0 0	Délka programu
1 0 ' - 2 . 0 0	Délka časovaného sušení
3 0 ' - 2 0 h	Délka odloženého startu

5. TABULKA PROGRAMŮ

Programy	Druh náplně	Náplň (max. ¹⁾ / Značka tkaniny
 Bavlna	Stupeň sušení:  Extra suché,  K uložení+,  K uložení ⁽²⁾³⁾ ,  K žehlení ³⁾	8 kg/   
 Smíšená náplň	Bavlněné a syntetické tkaniny. Program s nízkou teplotou. Jemný program s teplým vzduchem.	3 kg/   
 Syntetika	Stupeň sušení:  Extra suché,  K uložení ³⁾ ,  K žehlení ³⁾	3,5 kg/   
 Snadné žehlení	Snadno udržovatelné tkaniny, u kterých je zapotřebí minimum žehlení. Výsledky sušení se mohou lišit dle druhu tkaniny. Prádlo před vložením do spotřebiče protřepte. Po dokončení programu prádlo okamžitě vyjměte a rozložte na věšák.	1 kg (nebo 5 košil)/   
 Krátký	K sušení bavlněných a syntetických tkanin při nízké teplotě.	2 kg/   
 Časované sušení	S tímto programem můžete použít funkci Čas a nastavit délku programu.	8 kg/   
 Osvěžení	K osvěžení uložených tkanin.	1 kg
 Sušák ⁴⁾	Sušení sportovní obuvi pouze spolu se sušákem (viz samostatný návod k použití dodaný spolu se sušákem).	1 kg (nebo jeden pár sportovní obuvi)
Vlna ⁵⁾	Vlněné tkaniny. Šetrné sušení pratelných vlněných oděvů. Po dokončení programu toto oblečení okamžitě vyjměte.	1 kg
 <p>WOOL HAND WASH SAFE</p>		
 Jemné	Jemné prádlo.	2 kg/   

Programy	Druh náplně	Náplň (max.) ¹⁾ / Značka tkaniny
 Košile	Snadno udržovatelné tkaniny, u kterých je zapotřebí minimum žehlení. Výsledky sušení se mohou lišit dle druhu tkaniny. Prádlo před vložením do spotřebiče protřepete. Po dokončení programu prádlo okamžitě vyjměte a rozložte na věšák.	1,5 kg (nebo 7 košil)   
 Lůžkoviny	K sušení jedné či dvou prošívaných přikrývek a povlaků na polštář (s peřím, pracovním peřím nebo syntetickou výplní).	3 kg/   
 Džíny	K sušení oděvů pro volný čas jako džíny, mikiny, apod. z různě silných materiálů (např. u krku, na manžetách, ve švech).	8 kg/  
 Sportovní oblečení	Sportovní oblečení, lehké a slabé tkaniny, mikrovlákno a polyester, které se nežehlí.	2 kg/   

1) Maximální hmotnost je uváděna pro suché prádlo.

2) Program  Bavlna K uložení je „standardní program pro bavlnu“ a je vhodný k sušení vlhkého běžného bavlněného prádla, kdy se v rámci spotřeby energie jedná o nejušpornější program.

3) **Pouze pro zkušební:** Standardní programy pro zkušební dle normy EN 61121.

4) Pouze se sušákem (jedná se o standardní či volitelné příslušenství, závisí na modelu).

5) Cyklus sušení vlny této bubnové sušičky byl testován a schválen společností **Woolmark**. Tento cyklus je vhodný pro sušení vlněných oděvů, které jsou označeny pro ruční praní, za předpokladu, že jsou tyto oděvy vyprány pomocí pracího cyklu schváleného společností **Woolmark** pro ruční praní a sušený v bubnové sušičce dle pokynů výrobce. **1780SW13W**.

6. FUNKCE

6.1 Čas

Tuto funkci lze použít pouze spolu s programem Časované sušení. Můžete nastavit délku programu 10 minut až 2 hodiny. Nastavení délky odpovídá množství prádla ve spotřebiči.



U menšího množství prádla nebo jeho jediného kusu doporučujeme nastavit krátkou délku.

6.2 Náplň vlny

Tuto funkci lze použít pouze spolu s programem Vlna. Lepšího usušení prádla dosáhnete opětovným stisknutím

dotykového tlačítka Náplň vlny , kterým prodloužíte délku programu.

6.3 Proti zmačkání

Prodlouží standardní fázi proti zmačkání (dlouhou 30 minut) na konci sušícího cyklu o dalších 60 minut. Tato funkce zabraňuje pomačkání prádla. Prádlo můžete během fáze proti pomačkání vyjmout.

6.4 Časované sušení se sušákem

Tuto funkci lze použít pouze spolu s programem Sušák. Můžete nastavit délku programu 30 minut až 4 hodiny.

Nastavení délky odpovídá množství prádla ve spotřebiči.



U menšího množství prádla nebo jeho jediného kusu doporučujeme nastavit krátkou délku.



6.5 Zpětný chod bubny

Slouží k šetrnému sušení jemných a na teplotu citlivých textilií (např. akrylu, viskózy). Tato funkce pomáhá snižovat pomáčkání prádla. Pro tkaniny se symbolem  na etiketě oděvu.

6.6 Stupeň sušení

Pomocí této funkce je prádlo lépe usušené. K dispozici jsou čtyři možné volby:

-  Extra suché
-  K uložení+ (pouze pro program Bavlna)

-  K uložení
-  K žehlení

6.7 MyFavourite

Vámi nastavený program a funkce můžete uložit do paměti spotřebiče.

Uložení vašeho nastavení do paměti:



















1. Nastavte program a možné funkce.
2. Na několik sekund stiskněte MyFavourite.

Zvukový signál a zpráva na displeji potvrdí uložení nastavení do paměti.

Vyvolání nastavení uloženého do paměti:

1. Zapněte spotřebič.
2. Stiskněte MyFavourite.

6.8 Tabulka funkcí

Programy ¹⁾						
 Bavlna			■			■
 Smíšená náplň			■			
 Syntetika			■		■	■
 Snadné žehlení			■			
 Krátký			■			
 Časované sušení	■		■			
 Osvěžení			■			
 Sušák				■		
 Vlna		■				
 Jemné			■			
 Košile			■			
 Lůžkoviny						

Programy ¹⁾						
Džíny			■			
Sportovní oblečení			■			

¹⁾ Spolu s programem můžete zvolit jednu nebo více funkcí. Zapnete či vypnete je stisknutím příslušného dotykového tlačítka.

7. NASTAVENÍ

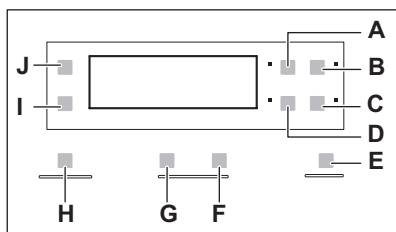

- A) Čas Dotykové tlačítko
- B) Odložený start Dotykové tlačítko
- C) Proti zmačkání Dotykové tlačítko
- D) Náplň vlny Dotykové tlačítko
- E) Start/Pauza Dotykové tlačítko
- F) Dotykové tlačítko zvýšení času při sušení se sušákem
- G) Dotykové tlačítko snížení času při sušení se sušákem
- H) MyFavourite Dotykové tlačítko
- I) Zpětný chod bubnu Dotykové tlačítko
- J) Stupeň sušení Dotykové tlačítko

7.1 Funkce dětské bezpečnostní pojistky

Tato funkce brání dětem hrát si se spotřebiče během probíhajícího programu. Volič programů a dotyková tlačítka jsou zablokovaná.

Odblokované je pouze tlačítko Zap/Vyp.

Zapnutí funkce dětské bezpečnostní pojistky:

1. Stisknutím tlačítka Zap/Vyp zapněte spotřebič.
 2. Počkejte asi osm sekund.
 3. Současně stiskněte a podržte dotyková tlačítka (A) a (D). Zobrazí se ukazatel funkce dětské bezpečnostní pojistky.
- Zobrazí se ukazatel funkce dětské bezpečnostní pojistky.



Funkci dětské bezpečnostní pojistky lze během probíhajícího programu vypnout. Stiskněte a podržte stejná dotyková tlačítka, dokud se ukazatel dětské bezpečnostní pojistky nepřestane zobrazovat.

7.2 Zapnutí/vypnutí zvukové signalizace



Zvukovou signalizaci zapnete či vypnete současným stisknutím a podržením dotykových tlačítek (B) a (C) na dvě sekundy.

7.3 Úprava stupně zbývající vlhkosti prádla

Chcete-li změnit výchozí stupeň zbývající vlhkosti prádla:

1. Stisknutím tlačítka Zap/Vyp zapněte spotřebič.
2. Počkejte asi osm sekund.
3. Současně stiskněte a podržte tlačítka (A) a (B).

Zobrazí se jeden z těchto ukazatelů:

-  maximální úroveň vysušení prádla
 -  vyšší úroveň vysušení prádla
 -  standardní úroveň vysušení prádla
4. Opakovaně stisknete tlačítko (E), dokud se nezobrazí ukazatel správného stupně.
 5. Nastavení potvrdíte současným stisknutím a podržením tlačítek (A) a (B) na přibližně dvě sekundy.

7.4 Ukazatel nádržky na vodu

Ve výchozím nastavení je ukazatel nádržky na vodu zapnutý. Zobrazí se, když se dokončí program nebo když je zapotřebí nádržku na vodu vyprázdnit.







Pokud je nainstalována vypouštěcí souprava (doplňkové příslušenství), spotřebič automaticky vypustí vodu z této nádržky. V takovém případě doporučujeme ukazatel nádržky na vodu vypnout. Informace o dostupném příslušenství naleznete v přiloženém letáku.

Vypnutí ukazatele nádržky na vodu:

1. Stisknutím tlačítka Zap/Vyp zapnete spotřebič.
2. Počkejte asi osm sekund.
3. Současně stisknete a podržte dotyková tlačítka (J) a (I).

Na displeji se zobrazí jedna z těchto dvou konfigurací:

- Ukazatel  se nezobrazuje a ukazatel  se zobrazuje. Ukazatel nádržky na vodu je vypnutý. Po přibližně čtyřech sekundách se oba ukazatele přestanou zobrazovat.
- Ukazatel  a  se zobrazuje. Ukazatel nádržky na vodu je zapnutý. Po přibližně čtyřech sekundách se oba ukazatele přestanou zobrazovat.

8. PŘED PRVNÍM POUŽITÍM

Před prvním použitím spotřebiče proveďte následující úkony:

- Vyčistěte buben sušičky vlhkým hadrem.
- Spust'íte krátký program (např. 30 minut) s vlhkým prádlem.



Na začátku sušicího cyklu (3 - 5 min) může být zvuk poněkud hlasitější. Je to kvůli spuštění kompresoru, což je běžné u kompresorem poháněných spotřebičů, jako jsou: chladničky, mrazničky.

9. DENNÍ POUŽÍVÁNÍ

9.1 Spuštění programu bez odloženého startu

1. Připravte prádlo a naplňte spotřebič.

**POZOR!**

Při zavírání dvířek se ujistěte, že se mezi dvířka spotřebiče a gumové těsnění nezachytilo prádlo.

2. Stisknutím tlačítka Zap/Vyp zapněte spotřebič.
3. Nastavte správný program a funkce pro daný druh náplně.

Na displeji se zobrazí délka programu.

4. Stiskněte dotykové tlačítko Start/Pauza.

Program se spustí.

9.2 Spuštění programu s odloženým startem

1. Nastavte správný program a funkce pro daný druh náplně.
2. Opakovaně stiskněte tlačítko odloženého startu, dokud se na displeji nezobrazí požadovaná prodleva.



Spuštění programu můžete odložit o nejméně 30 minut a nejdéle 20 hodin.

3. Stiskněte dotykové tlačítko Start/Pauza.

Na displeji se zobrazí odpočet do odloženého startu.

Po dokončení odpočtu se spustí nastavený program.

9.3 Změna programu

1. Stisknutím tlačítka Zap/Vyp spotřebič vypněte.
2. Stisknutím tlačítka Zap/Vyp zapněte spotřebič.
3. Nastavte program.

9.4 Na konci programu

Když je program dokončen:

- Zazní přerušovaný zvukový signál.
- Ukazatel bliká.
- Ukazatel bliká.
- Kontrolka Start/Pauza svítí.

Spotřebič bude pokračovat v chodu s fází ochrany proti zmačkání po dobu přibližně 30 minut.

Fáze ochrany proti zmačkání odstraňuje zmačkání vašeho prádla.

Prádlo lze odebrat před dokončením fáze ochrany proti zmačkání. Pro zabránění pomačkání doporučujeme prádlo odebrat těsně před koncem této fáze, nikoliv až po jejím dokončení.

Po dokončení fáze ochrany proti zmačkání:

- Ukazatel se zobrazuje, ale neblinká.
- Ukazatel se zobrazuje, ale neblinká.
- Kontrolka Start/Pauza zhasne.

1. Stisknutím tlačítka Zap/Vyp spotřebič vypněte.
2. Otevřete dvířka spotřebiče.
3. Vyjměte prádlo.
4. Zavřete dvířka spotřebiče.



Po dokončení programu vždy vyčistěte filtr a vyprázdněte nádržku na vodu.

9.5 Funkce automatického vypnutí

Aby se snížila spotřeba energie, tato funkce vypne automaticky spotřebič:

- Po pěti minutách, když nespustíte žádný program.
- Po pěti minutách po dokončení programu.

10. TIPY A RADY





10.1 Příprava prádla

- Zatáhněte zipy.
- Zapněte knoflíky povlaků na příkrývky a polštáře.

- Nenechte pásky a tkanice (např. zástěr) volně. Před spuštěním programu je svažte.
- Vyndejte všechny předměty z kapes.
- Pokud má oblečení vnitřní bavlněnou vrstvu, obraťte jej vnitřní stranou

navrch. Vždy se ujistěte, že je bavlněná vrstva navrch.

- Doporučujeme zvolit správný program vhodný pro typ tkaniny ve spotřebiči.
- Výrazně barevné tkaniny nedávejte do spotřebiče spolu s tkaninami světlých barev. Výrazné barvy mohou pouštět.
- U bavlněných žerzejů a pleteného oblečení použijte vhodný program, abyste zabránili jejich sražení.
- Ujistěte se, že hmotnost prádla nepřesahuje maximální hodnoty uvedené v tabulce programů.
- Sušte pouze prádlo, které je vhodné pro sušení v bubnové sušičce. Viz etikety oděvů.

Etiketa oděvu	Popis
	Prádlo vhodné k sušení v bubnové sušičce.
	Prádlo vhodné k sušení v bubnové sušičce. Nastavte program se standardní teplotou.
	Prádlo vhodné k sušení v bubnové sušičce. Nastavte program s nízkou teplotou.
	Prádlo nevhodné k sušení v bubnové sušičce.

11. ČIŠTĚNÍ A ÚDRŽBA

11.1 Čištění filtru

1.

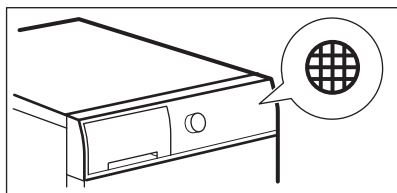

2.

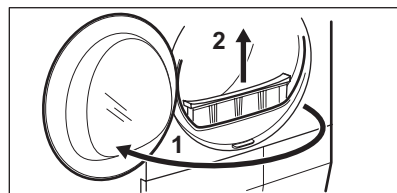

3.

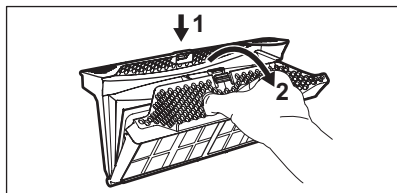

4.

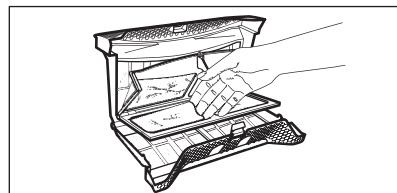

5. 1)

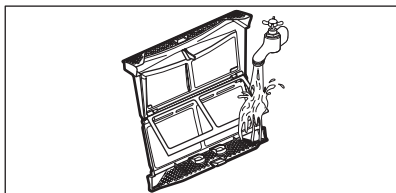

6.

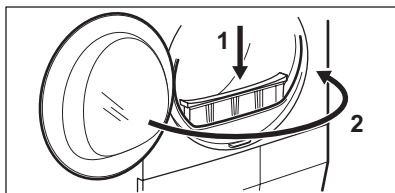

1) V případě potřeby vyčistěte filtr pomocí teplé vody a kartáčku nebo pomocí vysavače.

11.2 Vypouštění nádržky na vodu

1.

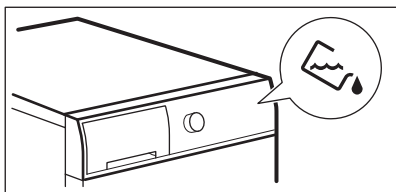

2.

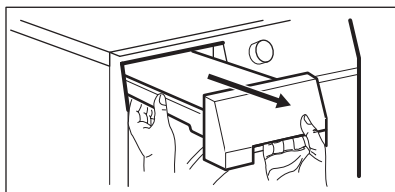

3.

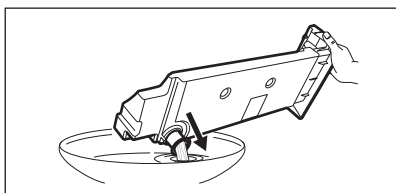

4.

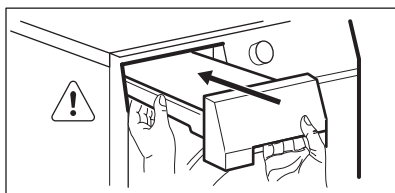

Vodu z nádržky můžete použít jako destilovanou vodu (např. pro žehlení s párou). Před použitím z vody odstraňte pomocí filtru nečistoty.

11.3 Čištění kondenzátoru

1.

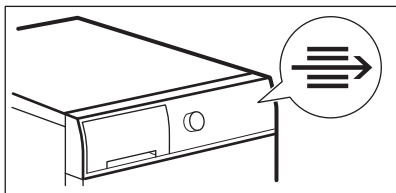

2.

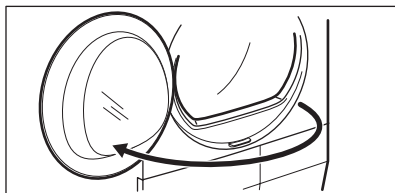

3.

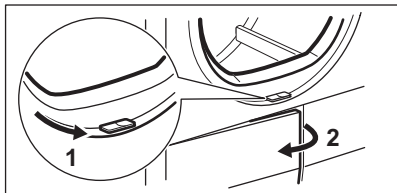

4.

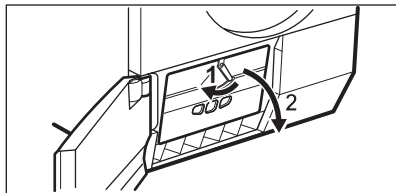

5. 1)

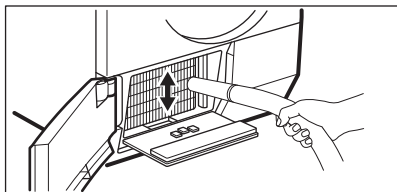

6.

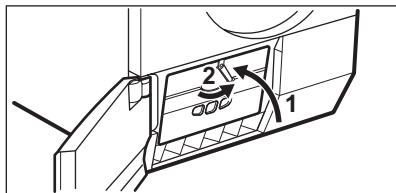

8.

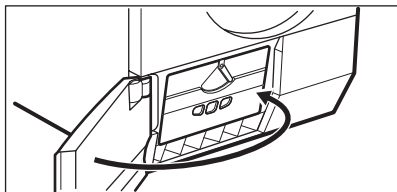

1) V případě potřeby jednou za šest měsíců odstraňte vlákna z přihrádky výměníku tepla. Můžete použít vysavač.

11.4 Čištění bubnu



UPOZORNĚNÍ!

Před čištěním spotřebič vypojte ze zásuvky.

K čištění vnitřku a žeber bubnu používejte neutrální mýdlový prostředek. Vyčištěný povrch osušte měkkým hadrem.



POZOR!

K čištění bubnu nepoužívejte abrazivní prostředky nebo drátěnku.

11.5 Čištění ovládacího panelu a skříně spotřebiče

K čištění ovládacího panelu a skříně spotřebiče použijte neutrální mýdlový prostředek.

K čištění použijte vlhký hadr. Vyčištěný povrch osušte měkkým hadrem.



POZOR!

K čištění spotřebiče nepoužívejte čisticí prostředky na nábytek nebo přípravky, které mohou způsobit korozi.

11.6 Čištění otvorů pro proudění vzduchu

Pomocí vysavače odstraňte vlákna z otvorů pro proudění vzduchu.

12. ODSTRAŇOVÁNÍ ZÁVAD

Problém	Možné řešení
Nelze zapnout spotřebič.	Ujistěte se, že je zástrčka zapojená do síťové zásuvky. Zkontrolujte pojistku v rozvodné skřínce (instalace v domácnosti).
Nespustil se program.	Stiskněte Start/Pauza. Přesvědčte se, že jsou dvířka spotřebiče zavřená.
Dvířka spotřebiče nelze zavřít.	Zkontrolujte správnou instalaci filtru. Ujistěte se, že se mezi dvířka spotřebiče a gumové těsnění nezachytilo prádlo.
Spotřebič přeruší chod.	Zkontrolujte, zda je nádržka na vodu prázdná. Stisknutím tlačítka Start/Pauza program opět spustíte.
Na displeji se zobrazí dlouhá délka programu. ¹⁾	Ujistěte se, že hmotnost prádla odpovídá délce programu. Přesvědčte se, že je filtr čistý. Prádlo je příliš mokré. Prádlo znovu odstředte v pračce.
Na displeji se zobrazí krátká délka programu.	Ujistěte se, že teplota v místnosti není příliš vysoká. Zvolte program Časované sušení nebo Extra suché.
Na displeji se zobrazí Err .	Pokud chcete nastavit nový program, spotřebič vypněte a zapněte. Ujistěte se, že dané funkce jsou vhodné pro zvolený program.
Na displeji se zobrazí (např. E51).	Vypněte a zapněte spotřebič. Spusťte nový program. Pokud se problém objeví znovu, obraťte se na autorizované servisní středisko.

¹⁾ Po maximálně pěti hodinách se program automaticky ukončí.

Pokud nejsou výsledky sušení uspokojivé

- Byl zvolen nesprávný program.
- Filtr je ucpaný.
- Kondenzátor je ucpaný.
- Ve spotřebiči bylo příliš mnoho prádla.
- Buben je znečištěný.
- Nesprávné nastavení snímače vodivosti.
- Otvory pro proudění vzduchu jsou ucpané.

13. TECHNICKÉ ÚDAJE

Výška x Šířka x Hloubka	850 x 600 x 600 mm (maximálně 640 mm)
Max. hloubka s otevřenými dvířky spotřebiče	1 090 mm
Max. šířka s otevřenými dvířky spotřebiče	950 mm
Nastavitelná výška	850 mm (+ 15 mm - seřiditelné nožičky)
Objem bubny	118 l
Maximální náplň prádla	8 kg
Napětí	230 V
Frekvence	50 Hz
Potřebná pojistka	4 A
Celkový příkon	900 W
Třída energetické účinnosti	A++
Spotřeba energie ¹⁾	1,94 kWh
Roční spotřeba energie ²⁾	235 kWh
Příkon v režimu zapnutého spotřebiče	0,50 W
Příkon v režimu vypnutého spotřebiče	0,50 W
Typ použití	Domácnost
Přípustná okolní teplota	+5 °C až +35 °C
Úroveň ochrany proti průniku pevných částic a vlhkosti, kterou zajišťuje ochranný kryt s výjimkou míst, kde není nízkonapěťové vybavení chráněno proti vlhkosti	IPX4

¹⁾ V souladu s normou EN 61121. 8 kg bavlny, odstředěné při rychlosti 1 000 ot/min.

²⁾ Spotřeba energie v kWh za rok, na základě 160 sušících cyklů standardního programu pro bavlnu při plné a částečné náplni a spotřeby při režimech s nízkou spotřebou. Skutečná spotřeba energie za cyklus závisí na způsobu použití spotřebiče (NAŘÍZENÍ (EU) č. 392/2012).

13.1 Údaje o spotřebě

Program	Odstředěno při / zbytková vlhkost	Doba sušení	Spotřeba energie
Bavlna 8 kg			
K uložení	1 400 ot/min / 50 %	149 min.	1,70 kWh

Program	Odstředěno při / zbytková vlhkost	Doba sušení	Spotřeba energie
	1 000 ot/min / 60 %	170 min.	1,94 kWh
K žehlení	1 400 ot/min / 50 %	110 min.	1,19 kWh
	1 000 ot/min / 60 %	125 min.	1,35 kWh
Syntetika 3,5 kg			
K uložení	1 200 ot/min / 40 %	56 min.	0,54 kWh
	800 ot/min / 50 %	64 min.	0,61 kWh

14. POZNÁMKY K OCHRANĚ ŽIVOTNÍHO PROSTŘEDÍ

Recyklujte materiály označené symbolem . Obaly vyhodte do příslušných odpadních kontejnerů k recyklaci. Pomáhejte chránit životní prostředí a lidské zdraví a recyklovat elektrické a elektronické spotřebiče

určené k likvidaci. Spotřebiče označené příslušným symbolem  nelikvidujte spolu s domovním odpadem. Spotřebič odevzdejte v místním sběrném dvoře nebo kontaktujte místní úřad.

OBSAH

1. BEZPEČNOSTNÉ INFORMÁCIE.....	22
2. BEZPEČNOSTNÉ POKYNY.....	24
3. POPIS VÝROBKU.....	26
4. OVLÁDACÍ PANEL.....	27
5. TABUĽKA PROGRAMOV.....	28
6. VOLITEĽNÉ FUNKCIE.....	30
7. NASTAVENIA.....	32
8. PRED PRVÝM POUŽITÍM.....	33
9. KAŽDODENNÉ POUŽÍVANIE.....	33
10. TIPY A RADY.....	34
11. OŠETROVANIE A ČISTENIE.....	35
12. RIEŠENIE PROBLÉMOV.....	37
13. TECHNICKÉ ÚDAJE.....	39

MYSLÍME NA VÁS

Ďakujeme, že ste si zakúpili spotrebič značky Electrolux. Vybrali ste si výrobok, ktorý v sebe skrýva desaťročia odborných skúseností a inovácií. Dômyselný a štýlový – pri jeho návrhu sme mysleli na vás. Preto si pri každom použití môžete byť istí, že dosiahnete vynikajúce výsledky.

Vítajte vo svete Electrolux.

Navštívte našu stránku, kde nájdete:



Tipy na používanie, brožúry, riešenie problémov a informácie o údržbe:
www.electrolux.com



Zaregistrujte si produkt a využite tak ešte lepší servis:
www.registerelectrolux.com



Do spotrebiča si môžete zakúpiť príslušenstvo, spotrebný materiál a originálne náhradné diely:
www.electrolux.com/shop

STAROSTLIVOSŤ A SLUŽBY ZÁKAZNÍKOM

Odporúčame, aby ste používali originálne náhradné diely.

Keď budete kontaktovať autorizované servisné stredisko, nezabudnite si pripraviť nasledujúce údaje: Model, číslo výrobku, sériové číslo.

Tieto informácie nájdete na typovom štítku.

 Varovanie/upozornenie – Bezpečnostné pokyny

 Všeobecné informácie a tipy

 Ochrana životného prostredia

Vyhradzujeme si právo na zmeny bez predchádzajúceho upozornenia.

1. ⚠ BEZPEČNOSTNÉ INFORMÁCIE

Pred inštaláciou a používaním spotrebiča si pozorne prečítajte priložený návod na používanie. Výrobca nie je zodpovedný za škody a zranenia spôsobené nesprávnou inštaláciou a používaním. Návod na používanie uchovávajte vždy v blízkosti spotrebiča, aby ste doň mohli v budúcnosti nahliadnuť.



- Prečítajte si dodané pokyny.

1.1 Bezpečnosť detí a zraniteľných osôb



VAROVANIE!

Nebezpečenstvo udusenía, poranenia alebo trvalého postihnutia.

- Tento spotrebič smú používať deti staršie ako 8 rokov a osoby so zníženou fyzickou, zmyslovou alebo psychickou spôsobilosťou alebo nedostatkom skúseností a znalostí, iba ak sú pod dozorom zodpovednej osoby alebo ak boli zodpovednou osobou poučené o bezpečnom používaní spotrebiča a rozumejú prípadným rizikám.
- Nedovoľte, aby sa deti hrali so spotrebičom.
- Deti do 3 rokov nesmú mať prístup k spotrebiču, iba ak sú nepretržite pod dohľadom zodpovednej osoby.
- Obaly uschovajte mimo dosahu detí.
- Všetky pracie prostriedky uschovajte mimo dosahu detí.
- Keď sú dvierka spotrebiča otvorené, nedovoľte deťom ani domácim zvieratám, aby sa k nemu priblížili.
- Ak má spotrebič detskú poistku, odporúčame, aby ste ju zapli.
- Čistenie a údržbu nesmú vykonávať deti bez dozoru.

1.2 Všeobecné bezpečnostné pokyny

- Nemeňte technické charakteristiky tohto spotrebiča.
- Ak chcete sušičku umiestniť na práčku, použite príslušnú montážnu súpravu. Montážnu súpravu

dostupnú u autorizovaného predajcu možno použiť len so spotrebičmi uvedenými v pokynoch, ktoré sa dodávajú s príslušenstvom. Pred inštaláciou si ich pozorne prečítajte (riadte sa pokynmi k inštalácii).

- Spotrebič môžete inštalovať ako voľne stojaci spotrebič alebo pod kuchynský pult vo výklenku s potrebnými rozmermi (riadte sa pokynmi k inštalácii).
- Spotrebič neinštalujte za uzamykateľné dvere, posuvné dvere ani dvere so závesom na opačnej strane alebo na miestach, kde dvierka spotrebiča nemožno úplne otvoriť.
- Vetracie otvory v dolnej časti spotrebiča (ak sú k dispozícii) nesmú byť zakryté kobercom.
- Zástrčku zapojte do zásuvky až na konci inštalácie. Uistite sa, že je napájací elektrický kábel po inštalácii prístupný.
- V miestnosti, kde je spotrebič nainštalovaný, zabezpečte vhodné vetranie a postarajte sa o to, aby sa do miestnosti nevracali plyny zo spotrebičov spaľujúcich palivá ani spaliny zo zariadení s otvoreným plameňom.
- Vyfukovaný vzduch sa nesmie odvádzať do potrubia, ktoré je určené na odvádzanie dymu zo spotrebičov spaľujúcich plyn alebo iné druhy paliva. (ak to pripadá do úvahy)
- Ak je poškodený elektrický napájací kábel, musíte ho dať vymeniť u výrobcu, v autorizovanom servisnom stredisku alebo u kvalifikovanej osoby, aby sa predišlo nebezpečenstvu.
- Dodržiavajte maximálne náplne 8 kg (pozrite si kapitolu „Tabuľka programov“).
- Spotrebič nepoužívajte, ak boli na čistenie použité priemyselné chemikálie.
- Odstráňte vlákna, ktoré sa nahromadili okolo spotrebiča.

- Spotrebič nepoužívajte bez filtra. Filter na zachytávanie vlákien čistite pred alebo po každom použití.
- V sušičke nesusťte odevy, ktoré neboli vyprané.
- Predmety znečistené látkami ako je olej na varenie, acetón, alkohol, benzín, petrolej, čističe škvŕn, terpentín, vosky a odstraňovače vosku sa pred sušením v sušičke musia vyprať v horúcej vode so zvýšenou dávkou pracieho prostriedku.
- Predmety ako molitan (latexová pena), kúpacie čiapky, vode odolné textilie, pogumované predmety a šaty či vankúše plnené molitanom by sa nemali sušiť v tejto sušičke.
- Avivážne prípravky alebo podobné výrobky sa musia používať v súlade s pokynmi na avivážnom prípravku.
- Z vreciek vyberte všetky predmety, ako napríklad zapalovače a zápalky.
- Nikdy nezastavujte bubnovú sušičku pred skončením sušiaceho cyklu, ak bielizeň okamžite nevyberiete a nerozprestriedate, aby sa teplo rozptýlilo.
- Záverečná časť cyklu sušičky prebieha bez ohrevu (ochladzovací cyklus), aby sa zabezpečilo vychladenie bielizne a predišlo sa jej poškodeniu vplyvom tepla.
- Pred vykonávaním údržby spotrebič vypnite a vytiahnite jeho zástrčku zo sieťovej zásuvky.

2. BEZPEČNOSTNÉ POKYNY

2.1 Inštalácia

- Odstráňte všetok obalový materiál.
- Poškodený spotrebič neinštalujte ani nepoužívajte.
- Dodržiavajte pokyny na inštaláciu dodané so spotrebičom.
- Pri premiestňovaní spotrebiča buďte vždy opatrní, pretože je ťažký. Vždy používajte bezpečnostné rukavice.
- Spotrebič neinštalujte ani nepoužívajte na miestach s teplotou nižšou ako 5 °C alebo vyššou ako 35 °C.
- Dbajte na to, aby bol povrch, kde inštalujete spotrebič, rovný, stabilný, teplovzdorný a čistý.
- Zabezpečte prúdenie vzduchu medzi spotrebičom a podlahou.
- Spotrebič vždy premiestňujte v stojacej polohe.
- Zadnú stranu spotrebiča je potrebné umiestniť k stene.
- Po umiestnení spotrebiča do konečnej trvalej polohy pomocou vodováhy skontrolujte, či je vo vodorovnej polohe. Ak spotrebič nie je vo vodorovnej polohe, zvýšte alebo

znižte nožičky, aby ste dosiahli vodorovnú polohu.

2.2 Zapojenie do elektrickej siete



VAROVANIE!

Hrozí nebezpečenstvo požiaru a zásahu elektrickým prúdom.

- Spotrebič musí byť uzemnený.
- Uistite sa, že elektrické údaje uvedené na typovom štítku spotrebiča zodpovedajú parametrom elektrickej siete. Ak nie, kontaktujte elektrikára.
- Vždy používajte správne inštalovanú uzemnenú zásuvku.
- Nepoužívajte adaptéry, rozvojky ani predlžovacie prívodné káble.
- Pri odpájaní spotrebiča od elektrickej siete neťahajte za napájací elektrický kábel. Vždy ťahajte za zástrčku.
- Nedotýkajte sa elektrického napájacieho kábla ani zástrčky mokrymi rukami.
- Iba pre V.B. a Írsko. Spotrebič má 13 A sieťovú zástrčku. Ak je potrebné vymeniť poistku sieťovej zástrčky, použite poistku 13 A ASTA (BS 1362).
- Tento spotrebič spĺňa smernice EHS.

2.3 Použite



VAROVANIE!

Hrozí nebezpečenstvo zranenia, úrazu elektrickým prúdom, požiaru, popálenín alebo poškodenia spotrebiča.

- Tento spotrebič používajte iba v domácom prostredí.
- Nesušte poškodené predmety, ktoré obsahujú vypchávkový alebo výplň.
- V tejto sušičke je možné sušiť iba bielizeň vhodnú na sušenie v sušičke. Dodržiavajte pokyny na štítku bielizne.
- Ak ste bielizeň prali s odstraňovačom škvrín, pred začatím sušenia spustíte cyklus extra plákania.
- Skondenzovanú/destilovanú vodu nepite ani ju nepoužívajte na prípravu jedla. Ľuďom a domácim zvieratám môže spôsobiť zdravotné problémy.

- Na otvorené dvierka si nesadajte ani na ne nestúpajte.
- V sušičke nesusušte mokré odevy, z ktorých kvapká voda.

2.4 Vnútorne osvetlenie



VAROVANIE!

Hrozí nebezpečenstvo poranenia.

- Viditeľné žiarenie diódy LED – nepozerajte sa priamo do lúča.
- Žiarovka alebo halogénová žiarovka používaná v tomto spotrebiči je určená len pre domáce spotrebiče. Nepoužívajte ju na osvetlenie domácnosti.
- Ak treba vymeniť vnútorné osvetlenie, obráťte sa na autorizované servisné stredisko.

2.5 Ošetrovanie a čistenie



VAROVANIE!

Hrozí nebezpečenstvo zranenia alebo poškodenia spotrebiča.

- Na čistenie spotrebiča nepoužívajte prúd vody ani paru.
- Spotrebič čistite vlhkou mäkkou handričkou. Používajte iba neutrálne saponáty. Nepoužívajte abrazívne prostriedky, drôtenky, rozpúšťadlá ani kovové predmety.

2.6 Kompresor



VAROVANIE!

Hrozí nebezpečenstvo poškodenia spotrebiča.

- Kompresor a jeho systém v sušičke je naplnený špeciálnym prostriedkom, ktorý neobsahuje uhľovodíky s fluórom ani s chlóróm. Tento systém musí byť vždy riadne utesnený. Poškodenie systému môže spôsobiť únik tohto prostriedku.

2.7 Likvidácia



VAROVANIE!

Nebezpečenstvo poranenia alebo udusenía.

- Spotrebič odpojte od elektrickej siete.

- Odrežte elektrický kábel a zlikvidujte ho.
- Odstráňte západku dvierok, aby ste zabránili uviaznutiu detí a domácich zvierat v spotrebiči.

3. POPIS VÝROBKU

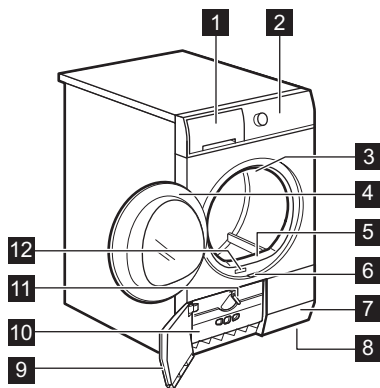

- 1 Nádržka na vodu
- 2 Ovládací panel
- 3 Vnútorné osvetlenie
- 4 Dvierka spotrebiča
- 5 Hlavný filter
- 6 Tlačidlo na otvorenie dvierok výmenníka tepla
- 7 Otvory na prúdenie vzduchu
- 8 Nastaviteľné nožičky
- 9 Dvierka výmenníka tepla
- 10 Kryt výmenníka tepla
- 11 Príchytka krytu výmenníka tepla
- 12 Typový štítok



Záves plniacich dvierok môže používateľ namontovať aj na opačnú stranu. Môže to uľahčiť vkladanie a vyberanie bielizne alebo nainštalovanie spotrebiča pri obmedzenom priestore (pozri samostatný leták).

4. OVLÁDACÍ PANEL

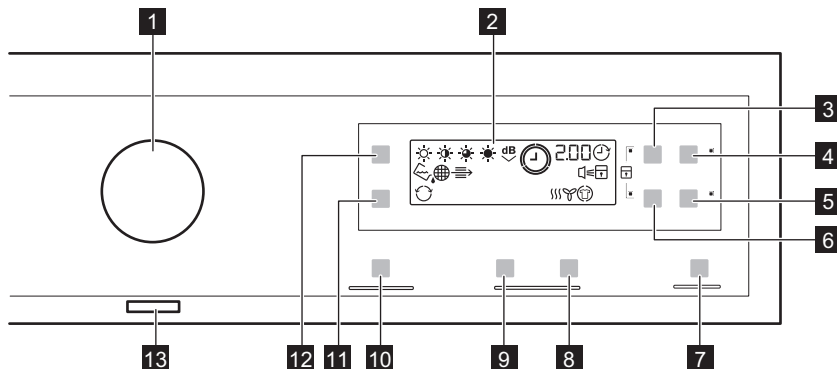

- 1** Ovládač programov
- 2** Displej
- 3** Dotykové tlačidlo Čas
- 4** Dotykové tlačidlo Posunutý štart
- 5** Dotykové tlačidlo Fáza proti krčeniu
- 6** Dotykové tlačidlo Vlnená bielizeň
- 7** Dotykové tlačidlo Štart/Prestávka
- 8** Dotykové tlačidlo predĺženia času sušenia so stojanom
- 9** Dotykové tlačidlo skrátenia času sušenia so stojanom
- 10** MyFavourite Dotykové tlačidlo
- 11** Reverz + Dotykové tlačidlo
- 12** Stupeň vysušenia Dotykové tlačidlo
- 13** Tlačidlo Zap/Vyp



Prstom sa dotknite dotykového tlačidla v oblasti so symbolom alebo názvom funkcie. Ovládací panel neobsluhujte v rukaviciach. Dbajte na to, aby bol ovládací panel vždy čistý a suchý.



















4.1 Ukazovatele



Ukazovatele	Popis
	Fáza sušenia
	Fáza ochladzovania
	Fáza proti krčeniu
	Kondenzátor
	Nádržka na vodu
	Filter

Ukazovatele	Popis
	Posunutý štart
	Poistka
	Zvukové signály
	Reverz plus
	Úroveň vysušenia
2 . 0 0	Trvanie programu
1 0 ' - 2 . 0 0	Trvanie časového programu sušenia
3 0 ' - 2 0 h	Nastavený posunutý štart

5. TABUĽKA PROGRAMOV

Programy	Druh náplne	Náplň (max.) ¹⁾ / Štítok na odev
Bavlna	Úroveň vysušenia: Extra suchá, Suché na uloženie ⁺ , Suché na uloženie ²⁾³⁾ , Suché na žehlenie ³⁾	8 kg/
Program na zmiešanú bielizeň	Bavlnené a syntetické textilie. Program s nízkou teplotou. Šetrný program s teplým vzduchom.	3 kg/
Syntetika	Úroveň vysušenia: Extra suchá, Suché na uloženie ³⁾ , Suché na žehlenie ³⁾	3,5 kg/
Jednoduché žehlenie	Nenáročné textilie, ktorým postačuje minimum žehlenia. Výsledky sušenia sa môžu pri jednotlivých typoch textílií líšiť. Skôr ako bielizeň vložíte do spotrebiča, poriadne ju vytraste. Keď sa program skončí, hneď vyberte bielizeň a zaveste ju na vešiak.	1 kg (alebo 5 košieľ)/
Rýchly	Sušenie bavlnených a syntetických textílií pri nízkej teplote.	2 kg/
Čas sušenia	Pri tomto programe môžete použiť voľiteľnú funkciu Čas a nastaviť trvanie programu.	8 kg/

Programy	Druh náplne	Náplň (max. ¹⁾ / Štítko na odevu
 Oživenie vzhľadu	Osvieženie textílií, ktoré ste mali odložené.	1 kg
 Pomalé sušenie ⁴⁾	Na sušenie tenisiek iba so stojanom na sušenie (pozrite si samostatný návod na používanie priložený k stojanu na sušenie).	1 kg (alebo 1 pár športovej obuvi)
Vlna ⁵⁾	Vlnené textílie. Jemné sušenie vlnených odevov vhodných na pranie. Keď sa program skončí, hneď vyberte bielizeň.  WOOL HAND WASH SAFE	1 kg
 Jemná bielizeň	Jemné tkaniny.	2 kg/   
 Košele	Nenáročné textílie, ktorým postačuje minimum žehlenia. Výsledky sušenia sa môžu pri jednotlivých typoch textílií líšiť. Skôr ako bielizeň vložíte do spotrebiča, poriadne ju vytraste. Keď sa program skončí, hneď vyberte bielizeň a zaveste ju na vešiak.	1,5 kg (alebo 7 košieľ)/   
 Prikrývka	Sušenie jednoduchých alebo dvojitých paplónov a vankúšov (s perovou, páperovou alebo syntetickou náplňou).	3 kg/   
 Džinsy	Sušenie odevov na voľný čas ako džínsov, teplákových bünd a podobne s rôznou hrúbkou materiálu (napr. pri krku, na manžetách a švoch).	8 kg/  

Programy	Druh náplne	Náplň (max.) ¹⁾ / Štítok na odevu
 Šport	Športové odevy, tenké a ľahké tkaniny, mikrovlákno, polyester, tkaniny, ktoré sa nežeľhlia.	2 kg/ 

- 1) Maximálna hmotnosť sa vzťahuje na suchú bielizeň.
- 2) Program  Bavlna Suché na uloženie je „štandardný program pre bavlnu“ a je vhodný na sušenie bežnej vlhkej bavlnenej bielizne a ide o energeticky najúčinnejší program ohľadom spotreby energie pre sušenie vlhkej bavlnenej bielizne.
- 3) **Iba pre skúšobne:** Štandardné programy pre testy sú uvedené v norme EN 61121.
- 4) Iba so stojanom na sušenie (štandardné alebo voliteľné príslušenstvo, v závislosti od modelu).
- 5) Cyklus sušenia vlny tejto sušičky bol testovaný a schválený spoločnosťou **Woolmark**. Cyklus je vhodný na sušenie vlnených odevov s označením „hand wash“ pre ručné pranie za predpokladu, že odevy boli vyprané cyklom ručného prania, ktorý schválila spoločnosť **Woolmark**, a že pri sušení v sušičke budete postupovať podľa pokynov výrobcu. **1780SW13W**.

6. VOLITEĽNÉ FUNKCIE

6.1 Čas

Táto voliteľná funkcia sa vzťahuje iba na program Čas sušenia. Môžete nastaviť trvanie programu, a to od 10 minút do 2 hodín. Nastavené trvanie by malo zodpovedať množstvu bielizne v spotrebiči.



Odporúčame, aby ste pre malé množstvá bielizne alebo len pre jeden kus bielizne nastavili krátke trvanie sušenia.

6.2 Vlnená bielizeň

Táto voliteľná funkcia sa vzťahuje iba na program Vlna. Ak chcete, aby sa bielizeň vysušila ešte viac, stláčaním tlačidla

Vlnená bielizeň  predĺžite trvanie programu.

6.3 Fáza proti krčeniu

Predlžuje štandardnú fázu proti krčeniu (30 minút) o 60 minút na konci cyklu sušenia. Táto funkcia pomáha zabrániť krčeniu bielizne. Počas fázy proti krčeniu môžete bielizeň vybrať.

6.4 Sušenie so stojanom

Táto funkcia je použiteľná len pri programe Drying Rack (Pomalé sušenie). Môžete nastaviť trvanie programu, a to od 30 minút do 4 hodín. Nastavené trvanie by malo zodpovedať množstvu bielizne v spotrebiči.



Odporúčame, aby ste pre malé množstvá bielizne alebo len pre jeden kus bielizne nastavili krátke trvanie sušenia.

6.5 Reverz +

Jemnejšie sušenie jemných textílií citlivých na teplo (napr. akryl, viskóza). Táto funkcia tiež pomáha redukovat' krčenie bielizne. Určené pre tkaniny so symbolom  na štítku.

6.6 Stupeň vysušenia

Táto funkcia pomáha vysušiť bielizeň intenzívnejšie. Je možné vybrať z 4 nastavení:

-  Extra suchá
-  Suché na uloženie+ (iba pre bavlnu)
-  Suché na uloženie

- ☀ Suché na žehlenie

6.7 MyFavourite ☆

Môžete si nastaviť program a funkcie a uložiť ich do pamäte spotrebiča.

Uloženie konfigurácie do pamäte:

1. Nastavte program a dostupné funkcie.
2. Dotknite sa na niekoľko sekúnd MyFavourite.

6.8 Tabuľka voliteľných funkcií

Programy ¹⁾						
Bavlna			■			■
Program na zmiešanú bielizeň			■			
Syntetika			■		■	■
Jednoduché žehlenie			■			
Rýchly			■			
Čas sušenia	■		■			
Oživenie vzhľadu			■			
Pomalé sušenie				■		
Vlna		■				
Jemná bielizeň			■			
Košele			■			
Prikrývka						
Džinsy			■			
Šport			■			

¹⁾ K programu môžete nastaviť 1 alebo viac funkcií. Ak ich chcete zapnúť alebo vypnúť, stlačte príslušné dotykové tlačidlo.

Ako potvrdenie uloženia konfigurácie do pamäte zaznie zvukový signál a na displeji sa zobrazí hlásenie.

Aktivovanie konfigurácie uloženej v pamäti:

1. Zapnite spotrebič.
2. Dotknite sa MyFavourite.

7. NASTAVENIA

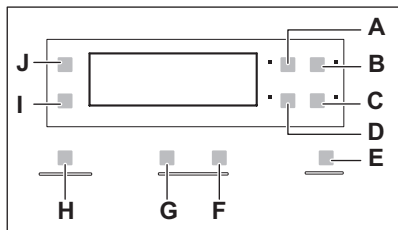

- A) Čas Dotykové tlačidlo
- B) Posunutý štart Dotykové tlačidlo
- C) Fáza proti krčneniu Dotykové tlačidlo
- D) Vlnená bielizeň Dotykové tlačidlo
- E) Štart/Prestávka Dotykové tlačidlo
- F) Dotykové tlačidlo predĺženia času sušenia so stojanom
- G) Dotykové tlačidlo skrátenia času sušenia so stojanom
- H) MyFavourite Dotykové tlačidlo
- I) Reverz + Dotykové tlačidlo
- J) Stupeň vysušenia Dotykové tlačidlo

7.1 Funkcia detskej poistky

Táto voliteľná funkcia zabráni deťom hrať sa so spotrebičom počas prebiehajúceho programu. Ovládač programov a dotykové tlačidlá sú zablokované.

Odblokované je iba tlačidlo Zap./Vyp.

Aktivovanie funkcie detskej poistky:

1. Stlačením tlačidla Zap./Vyp spotrebič zapnete.
2. Počkejte približne 8 sekúnd.
3. Naraz stlačte a podržte dotykové tlačidlá (A) a (D). Ukazovateľ detskej poistky sa rozsvieti. Ukazovateľ detskej poistky sa rozsvieti.



Počas prebiehajúceho programu je možné vypnúť funkciu detskej poistky. Stlačte a podržte rovnaké dotykové tlačidlá, až kým nezhasne ukazovateľ detskej poistky.

7.2 Zapnutie a vypnutie zvukovej signalizácie

Ak chcete vypnúť alebo zapnúť zvukovú signalizáciu, naraz stlačte a približne 2 sekundy podržte dotykové tlačidlá (B) a (C).

7.3 Nastavenie stupňa zostatkovej vlhkosti bielizne

Ak chcete zmeniť predvolený stupeň zostatkovej vlhkosti bielizne:

1. Stlačením tlačidla Zap./Vyp spotrebič zapnete.
2. Počkejte približne 8 sekúnd.
3. Naraz stlačte a podržte tlačidlá (A) a (B).

Rozsvieti sa jeden z týchto ukazovateľov:

- maximálne suchá bielizeň
 - suchšia bielizeň
 - štandardne suchá bielizeň
4. Opakovane stláčajte tlačidlo (E), až kým sa nerozsvieti ukazovateľ správnej úrovne.
 5. Ak chcete potvrdiť nastavenie, naraz stlačte a približne 2 sekundy podržte tlačidlá (A) a (B).

7.4 Ukazovateľ nádoby na vodu

Ukazovateľ nádoby na vodu je po dodaní spotrebiča zapnutý. Rozsvieti sa po skončení programu, alebo keď je potrebné vyprázdniť nádobu na vodu.



Ak je namontovaná odtoková súprava (dodatočné príslušenstvo), spotrebič automaticky vypustí vodu z v nádoby na vodu. V tomto prípade odporúčame, aby ste vypli ukazovateľ nádoby na vodu. Informácie o dostupnom príslušenstve nájdete v priloženom letáku.

Vypnutie ukazovateľa nádoby na vodu:

1. Stlačením tlačidla Zap/Vyp spotrebič zapnete.
2. Počkejte približne 8 sekúnd.
3. Naraz stlačte a podržte dotykové tlačidlá (J) a (I).

8. PRED PRVÝM POUŽITÍM

Pred prvým použitím spotrebiča vykonajte tieto kroky:

- Vyčistite bubon sušičky vlhkou handričkou.
- Spustíte krátky program (napr. 30-minútový) s vlhkou bielizňou.

9. KAŽDODENNÉ POUŽÍVANIE

9.1 Spustenie programu bez posunutia štartu

1. Pripravte bielizeň a vložte ju do spotrebiča.



POZOR!

Dbajte na to, aby sa pri zatváraní dverok nezachytila bielizeň medzi dverka spotrebiča a gumené tesnenie.

2. Stlačením tlačidla Zap./Vyp. spotrebič zapnete.
3. Nastavte správny program a voliteľné funkcie pre daný druh náplne.

Na displeji sa zobrazí jedna z týchto 2 konfigurácií:

- Ukazovateľ nesvieti a ukazovateľ svieti. Ukazovateľ nádoby na vodu je vypnutý. Približne po 4 sekundách zhasnú obidva ukazovatele.
- Ukazovateľ a svietia. Ukazovateľ nádoby na vodu je zapnutý. Približne po 4 sekundách zhasnú obidva ukazovatele.



Na začiatku cyklu sušenia (3 až 5 min.) môže byť úroveň hlučnosti mierne vyššia. Je to z dôvodu spustenia kompresora, čo je bežné pre spotrebiče vybavené kompresorom, ako sú: chladničky a mrazničky.

Na displeji sa zobrazí dĺžka trvania programu.

4. Stlačte dotykové tlačidlo Štart/ Prestávka. Program sa spustí.

9.2 Spustenie programu s posunutým štartom

1. Nastavte správny program a voliteľné funkcie pre daný druh náplne.
2. Opakovane stláčajte tlačidlo posunutého štartu, až kým sa na displeji nezobrazí požadovaná hodnota posunutia.



Môžete odložiť spustenie programu o minimálne 30 minút až po maximálne 20 hodín.

3. Stlačte dotykové tlačidlo Štart/Prestávka.

Na displeji sa zobrazí odpočítavanie času posunutého štartu.



Keď sa odpočítavanie skončí, program sa spustí.

9.3 Zmena programu

1. Stlačením tlačidla Zap./Vyp. spotrebič vypnite
2. Stlačením tlačidla Zap./Vyp. spotrebič zapnite.
3. Nastavte program.

9.4 Po skončení programu

Po skončení programu:

- Znie prerušovaný zvukový signál.
- Ukazovateľ  bliká.
- Ukazovateľ  bliká.
- Sviety ukazovateľ Štart/Prestávka.

Približne ďalších 30 minút prebieha v spotrebiči fáza proti pokrčeniu.

Fáza proti pokrčeniu redukuje pokrčenie bielizne.

Bielizeň môžete zo spotrebiča vybrať ešte pred dokončením fázy proti pokrčeniu. V záujme dosiahnutia lepších výsledkov vám odporúčame, aby ste bielizeň vybrali až tesne pred alebo po dokončení fázy.

Po dokončení fázy proti pokrčeniu:

- Ukazovateľ  sviety, ale neblinká.
- Ukazovateľ  sviety, ale neblinká.
- Ukazovateľ Štart/Prestávka zhasne.

1. Stlačením tlačidla Zap./Vyp spotrebič vypnite.
2. Otvorte dvierka spotrebiča.
3. Vyberte bielizeň.
4. Zatvorte dvierka spotrebiča.



Po dokončení programu vždy vyčistite filter a vyprázdnite nádobu na vodu.

9.5 Funkcia automatického vypnutia





Táto funkcia automaticky vypne spotrebič, aby sa znížila spotreba energie:

- Po 5 minútach, ak nespustíte program.
- Po 5 minútach od ukončenia pracieho programu.

10. TIPY A RADY

10.1 Príprava bielizne

- Zatvorte zipsy.
- Zapnite gombíky obliečok perín.
- Kravaty ani stuhy (napr. stuhy na zástere) nenechávajte voľné. Pred spustením programu ich zaviažte.
- Z vreciek vyberte všetky predmety.
- Ak má niektorá položka vnútornú vrstvu z bavlny, obráťte ju naruby. Bavlnená vrstva musí byť vždy na vonkajšej strane
- Odporúčame nastaviť správny program vhodný pre druh tkanín, ktoré sú vložené v spotrebiči.
- Nemiešajte tkaniny s tmavými farbami s tkaninami svetlej farby. Tmavé farby môžu púšťať.
- Pre bavlnené úplety a pletené odevy používajte vhodný program, aby sa veci nezrazili.
- Dbajte na to, aby hmotnosť bielizne nepresahovala maximálnu hmotnosť uvedenú v tabuľke programov.
- Sušte iba bielizeň vhodnú na sušenie v sušičke. Riadte sa štítkom tkaniny na bielizni.

Štítok tkaniny	Popis
	Bielizeň vhodná na sušenie v sušičke.
	Bielizeň vhodná na sušenie v sušičke. Nastavte program so štandardnou teplotou.
	Bielizeň vhodná na sušenie v sušičke. Nastavte program s nízkou teplotou.
	Bielizeň nevhodná na sušenie v sušičke.

11. OŠETROVANIE A ČISTENIE

11.1 Čistenie filtra

1.

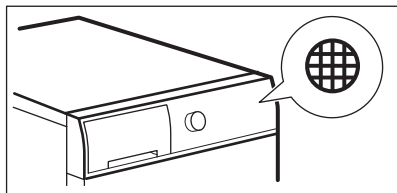

2.

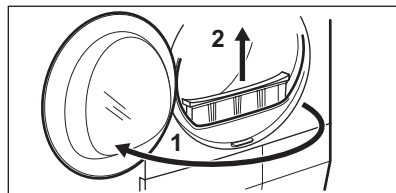

3.

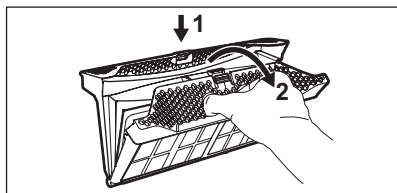

4.

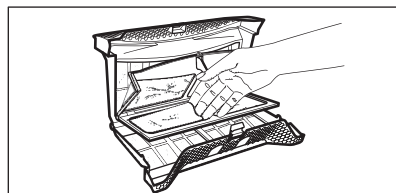

5. 1)

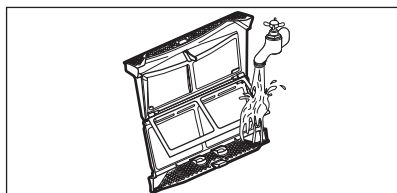

6.

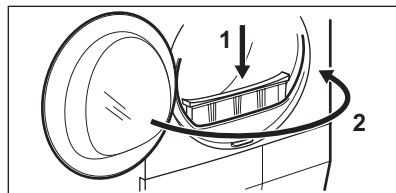

1) V prípade potreby vyčistite filter teplou vodou z vodovodu za pomoci kefky a/alebo vysávača.

11.2 Vypustenie nádoby na vodu

1.

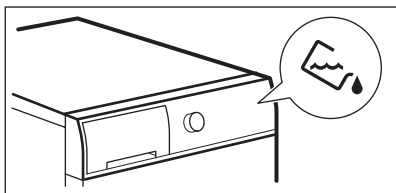

2.

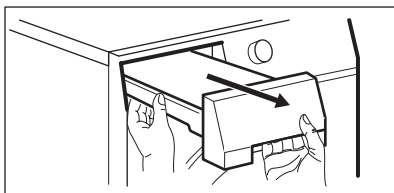

3.

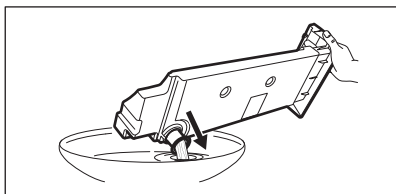

4.

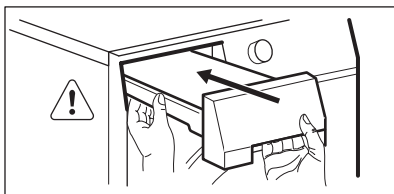

Vodu z nádoby môžete používať ako náhradu destilovanej vody (napr. na žehlenie s napařovaním). Pred použitím vody z nej pomocou filtra odstráňte nečistoty.

11.3 Čistenie kondenzátora

1.

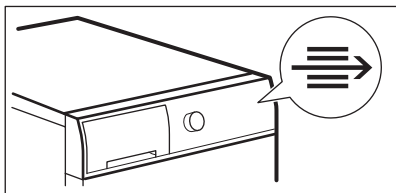

2.

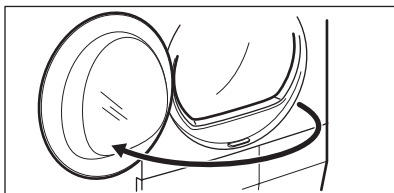

3.

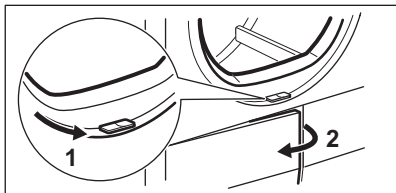

4.

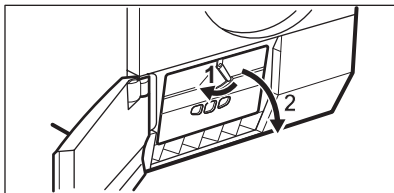

5. 1)

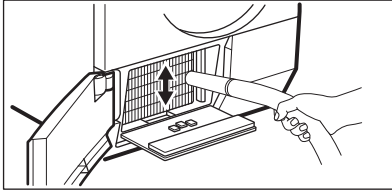

6.

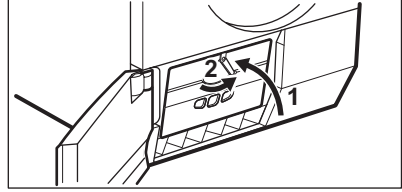

8.

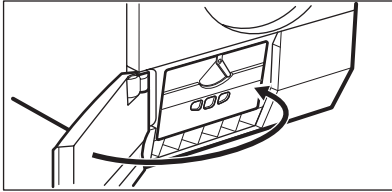

1) V prípade potreby odstráňte raz za 6 mesiacov vlákna z priečinka výmenníka tepla. Môžete použiť vysávač.

11.4 Čistenie bubna



VAROVANIE!

Pred čistením spotrebič odpojte.

Na čistenie vnútra bubna a rebier použite štandardný neutrálny mydlový saponát. Vyčistený povrch vysušte mäkkou handričkou.



POZOR!

Na čistenie bubna nepoužívajte abrazívne materiály ani oceľové drôtenky.

Umývajte navlhčenou handričkou. Vyčistený povrch vysušte mäkkou handričkou.



POZOR!

Na čistenie spotrebiča nepoužívajte čistiace prostriedky na nábytok ani prostriedky, ktoré môžu spôsobiť koróziu.

11.6 Čistenie otvorov na prúdenie vzduchu

Pomocou vysávača odstráňte z otvorov na prúdenie vzduchu vlákna.

11.5 Čistenie ovládacieho panela a krytu

Na čistenie ovládacieho panela a krytu používajte štandardný neutrálny mydlový saponát.

12. RIEŠENIE PROBLÉMOV

Problém	Možné riešenie
Spotrebič sa nedá zapnúť.	Uistite sa, že je zástrčka pripojená do zásuvky elektrickej siete.

Problém	Možné riešenie
	Skontrolujte poistku v skrinke s poistkami (domáca sieť).
Program sa nespúšťa.	Stlačte tlačidlo Štart/Prestávka.
	Uistite sa, či sú dvierka spotrebiča zatvorené.
Dvierka spotrebiča sa nedajú zatvoriť.	Uistite sa, že je filter namontovaný správne.
	Uistite sa, že sa bielizeň nezachytila medzi dvierka spotrebiča a gumené tesnenie.
Spotrebič sa počas prevádzky vypne.	Uistite sa, že je nádržka na vodu prázdna. Stlačením tlačidla Štart/Prestávka opäť spustíte program.
Na displeji sa zobrazí dlhé trvanie programu. 1)	Uistite sa, že hmotnosť bielizne je vhodná pre dĺžku trvania daného programu.
	Uistite sa, že je filter čistý.
	Bielizeň je príliš vlhká. Bielizeň znovu odstreďte v práčke.
	Uistite sa, že miestnosť nie je príliš teplá.
Na displeji sa zobrazí krátke trvanie programu.	Nastavte program Čas sušenia alebo Extra suchá.
Na displeji sa zobrazí Err .	Ak chcete nastaviť nový program, vypnite a zapnite spotrebič.
	Uistite sa, že voliteľné funkcie sú vhodné pre daný program.
Na displeji sa zobrazí hlásenie (napr. E51).	Vypnite a zapnite spotrebič. Spustite nový program. Ak sa problém vyskytne znova, obráťte sa na servisné stredisko.

1) Po približne 5 hodinách sa program automaticky ukončí.

Výsledky sušenia nie sú uspokojivé

- Nastavili ste nesprávny program.
- Filter je zanesený.
- Kondenzátor je upchaný.
- V spotrebiči bolo príliš veľa bielizne.
- Bubon je špinavý.
- Nesprávne nastavenie senzora vodivosti.
- Otvory na prúdenie vzduchu sú upchané.

13. TECHNICKÉ ÚDAJE

Výška x šírka x hĺbka	850 x 600 x 600 mm (maximálne 640 mm)
Max. hĺbka s otvorenými dvierkami spotrebiča	1090 mm
Max. šírka s otvorenými dvierkami spotrebiča	950 mm
Nastaviteľná výška	850 mm (+ 15 mm – nastaviteľné nožičky)
Objem bubna	118 l
Maximálna náplň	8 kg
Napätie	230 V
Frekvencia	50 Hz
Potrebná poistka	4 A
Celkový výkon	900 W
Energetická trieda	A++
Spotreba energie ¹⁾	1,94 kWh
Ročná spotreba energie ²⁾	235 kWh
Spotreba energie v pohotovostnom režime	0,50 W
Spotreba energie vo vypnutom režime	0,50 W
Druh použitia	Domácnosť
Povolená teplota okolia	+ 5 °C až + 35 °C
Úroveň ochrany proti vniknutiu pevných častíc a vlhkosti je zabezpečená ochranným krytom, okrem miesta, kde nemá nízkonapäťové zariadenie žiadnu ochranu proti vlhkosti	IPX4

¹⁾ Podľa normy EN 61121. 8 kg bavlny odstredenej pri 1 000 ot./min.

²⁾ Spotreba energie za rok v kWh vypočítaná pre 160 cyklov sušenia so štandardným programom na sušenie bavlny pri plnej a čiastočnej náplni a na základe spotreby pri úsporných režimoch. Skutočná spotreba energie na cyklus bude závisieť od spôsobu používania spotrebiča (NARIADENIE (EÚ) č. 392/2012).

13.1 Údaje o spotrebe

Fázy	Odstredené pri / zvyšková vlhkosť	Doba sušenia	Spotreba energie
	Bavlna 8 kg		

Fázy	Odstredené pri / zvyšková vlhkosť	Doba sušenia	Spotreba energie
Suché na uloženie	1400 ot./min / 50%	149 min.	1,70 kWh
	1000 ot./min / 60%	170 min.	1,94 kWh
Suché na žehlenie	1400 ot./min / 50%	110 min.	1,19 kWh
	1000 ot./min / 60%	125 min.	1,35 kWh
Syntetika 3,5 kg			
Suché na uloženie	1200 ot./min / 40 %	56 min.	0,54 kWh
	800 ot./min / 50%	64 min.	0,61 kWh

14. OCHRANA ŽIVOTNÉHO PROSTREDIA

Materiály označené symbolom  odovzdajte na recykláciu. Obal hodte do príslušných kontajnerov na recykláciu. Chráňte životné prostredie a zdravie ľudí a recyklujte odpad z elektrických a elektronických spotrebičov. Nelikvidujte

spotrebiče označené symbolom spolu s odpadom z domácnosti.  Výrobok odovzdajte v miestnom recyklačnom zariadení alebo sa obráťte na obecný alebo mestský úrad.

KAZALO

1. VARNOSTNA NAVODILA.....	42
2. VARNOSTNE INFORMACIJE.....	44
3. OPIS IZDELKA.....	46
4. UPRAVLJALNA PLOŠČA.....	46
5. RAZPREDELNICA PROGRAMOV.....	48
6. FUNKCIJE.....	49
7. NASTAVITVE.....	51
8. PRED PRVO UPORABO.....	52
9. VSAKODNEVNA UPORABA.....	52
10. NAMIGI IN NASVETI.....	53
11. VZDRŽEVANJE IN ČIŠČENJE.....	54
12. ODPRAVLJANJE TEŽAV.....	56
13. TEHNIČNI PODATKI.....	57

MISLIMO NA VAS

Zahvaljujemo se vam za nakup Electroluxove naprave. Izbrali ste izdelek, ki vključuje desetletja profesionalnih izkušenj in izboljšav. Inovativen in eleganten je bil zasnovan z mislijo na vas. Kadarkoli ga boste uporabili, ste lahko prepričani v zagotovitev odličnih rezultatov.

Dobrodošli pri Electroluxu.

Obiščite naše spletno mesto za:



Nasvete glede uporabe, brošure, odpravljanje motenj, servisne informacije:
www.electrolux.com



Registrirajte vaš izdelek za boljši servis:
www.registerelectrolux.com



Kupite dodatke, potrošni material in originalne nadomestne dele za vaš aparat:
www.electrolux.com/shop

POMOČ STRANKAM IN SERVIS

Priporočamo uporabo originalnih nadomestnih delov.

Ko kličete servis, imejte pri roki naslednje podatke: model, številko izdelka, serijsko številko.

Podatke najdete na ploščici s tehničnimi podatki.



Opozorilo / Pozor - Varnostne informacije



Splošne informacije in nasveti



Okoljske informacije.

Pridržujemo si pravico do sprememb.

1. ⚠️ VARNOSTNA NAVODILA

Pred namestitvijo in uporabo naprave natančno preberite priložena navodila. Proizvajalec ni odgovoren za poškodbe in škodo, nastalo zaradi napačne namestitve in uporabe. Navodila shranite skupaj z napravo za poznejšo uporabo.



- Preberite priložena navodila.

1.1 Varnost otrok in ranljivih oseb



OPOZORILO!

Nevarnost zadušitve, poškodbe ali trajne telesne okvare.

- To napravo lahko uporabljajo otroci od osmega leta naprej ter osebe z zmanjšanimi telesnimi, čutnimi ali razumskimi sposobnostmi ali s pomanjkanjem izkušenj ter znanja le pod nadzorom ali če so dobili ustrezna navodila glede varne uporabe naprave in če se zavedajo nevarnosti, ki obstajajo.
- Preprečite, da bi se otroci igrali z napravo.
- Otroci, mlajši od treh let, se ne smejo približevati, če niso pod nenehnim nadzorom.
- Vse dele embalaže hranite zunaj dosega otrok.
- Vsa pralna sredstva hranite zunaj dosega otrok.
- Ko so vrata naprave odprta, poskrbite, da bodo otroci in hišni ljubljenci dovolj oddaljeni od naprave.
- Če ima naprava varovalo za otroke, priporočamo, da ga vklopite.
- Čiščenja in uporabniškega vzdrževanja ne smejo izvajati otroci brez nadzora.

1.2 Splošna varnostna navodila

- Ne spreminjajte specifikacij te naprave.
- Če sušilni stroj postavite na pralni stroj, pri tem uporabite komplet za namestitev na pralni stroj. Komplet za namestitev na pralni stroj, ki je na voljo pri pooblaščenem prodajalcu, lahko uporabite le z

napravami, navedenimi v navodilih, priloženih dodatni opremi. Pred nameščanjem jih pozorno preberite (glejte list z navodili za nameščanje).

- Napravo lahko postavite kot prostostoječo enoto ali pod kuhinjski pult s pravim razmakom (glejte list z navodili za nameščanje).
- Naprave ne nameščajte za vrati (običajnimi ali drsnimi) s tečaji na nasprotni strani, kjer je onemogočeno popolno odpiranje vrat naprave.
- Prezračevalnih odprtih na dnu (če obstajajo) ne sme ovirati preproga.
- Vtič vtaknite v vtičnico šele ob koncu nameščanja. Poskrbite, da bo vtič dosegljiv tudi po namestitvi.
- V prostoru, kjer je postavljena naprava, naj bo zagotovljeno dobro prezračevanje, da preprečite prihod plinov v prostor. Pri tem so mišljeni plini, ki nastanejo pri zgorevanju goriv, vključno z odprtim ognjem.
- Izhodni zrak ne sme biti izločen v vod, ki je namenjen odvajanju dima iz naprav na plin ali drugo gorivo. (če obstaja)
- Če je napajalni kabel poškodovan, ga mora zamenjati predstavnik proizvajalca, pooblaščenega servisnega centra ali druga strokovno usposobljena oseba, da se izognete nevarnosti.
- Upoštevajte največjo količino perila 8 kg (oglejte si poglavje »Razpredelnica programov«).
- Naprave ne uporabljajte, če so bile za čiščenje uporabljene industrijske kemikalije.
- Obrišite vlakna, ki so se nabrala v notranjosti naprave.
- Naprava naj ne deluje brez filtra. Filter za vlakna očistite pred ali po vsaki uporabi.
- V sušilnem stroju ne sušite neopranega perila.
- Izdelke, ki so bili prepojeni z jedilnim oljem, acetonom, alkoholom, bencinom, kerozinom, odstranjevalci madežev, terpentinom, voski in odstranjevalci voskov

- ipd., pred sušenjem v sušilnem stroju najprej dobro operite v vroči vodi z večjo količino pralnega sredstva.
- V sušilnem stroju ni dovoljeno sušiti izdelkov iz penaste gume (lateks), kap za tuširanje, impregniranih tkanin, gumiranih izdelkov in oblačil ali blazin, napolnjenih s penasto gumo.
 - Mehčalce ali podobne izdelke lahko uporabite v skladu z navodili proizvajalca.
 - Iz žepov odstranite vse predmete, kot so vžigalniki in vžigalice.
 - Sušilnega stroja ne zaustavljajte pred zaključkom postopka sušenja, razen če vse kose perila hitro vzamete iz stroja in jih razprostrete, da se vročina porazgubi.
 - Zadnja faza sušenja v sušilnem stroju poteka brez gretja (faza ohlajanja) in zagotovi, da je perilo v stroju pri temperaturi, ki preprečuje poškodbe perila.
 - Pred vzdrževanjem izklopite napravo in iztaknite vtič iz vtičnice.

2. VARNOSTNE INFORMACIJE

2.1 Namestitvev

- Odstranite vso embalažo.
- Ne nameščajte ali uporabljajte poškodovane naprave.
- Upoštevajte navodila za namestitvev, priložena napravi.
- Pri premikanju naprave bodite previdni, ker je težka. Vedno nosite zaščitne rokavice.
- Naprave ne nameščajte ali uporabljajte na mestu, kjer lahko temperatura pade pod 5 °C ali naraste nad 35 °C.
- Poskrbite, da bodo tla, kamor postavljate napravo, ravna, stabilna, odporna na toploto in čista.
- Poskrbite za kroženje zraka med napravo in tlemi.
- Napravo vedno premikajte pokonci.
- Naprava mora biti s hrbtno stranjo postavljena ob steno.
- Ko napravo postavite na mesto, kjer bo trajno delovala, z vodno tehniko

preverite, ali je povsem poravnana. V nasprotnem primeru jo uravnajte z nastavljanjem nog.

2.2 Priklučitev na električno napetost



OPOZORILO!
Nevarnost požara in električnega udara.

- Naprava mora biti ozemljena.
- Preverite, ali so električni podatki na ploščici za tehnične navedbe skladni z električno napeljavo. Če niso, se posvetujte z električarjem.
- Vedno uporabite pravilno nameščeno varnostno vtičnico.
- Ne uporabljajte razdelilnikov in podaljškov.
- Če želite izključiti napravo, ne vlecite za električni priključni kabel. Vedno povlecite za vtič.

- Priključnega kabla ali vtiča se ne dotikajte z mokrimi rokami.
- Samo za VB in Irsko. Naprava ima vtič s 13-ampersko varovalko. Če je treba zamenjati varovalko v vtiču, uporabite 13-ampersko varovalko ASTA (BS 1362).
- Naprava je izdelana v skladu z direktivami EGS.

2.3 Uporaba



OPOZORILO!

Nevarnost telesnih poškodb, električnega udara, požara, opeklin ali poškodb naprave.

- To napravo uporabljajte samo v gospodinjstvu.
- Ne sušite poškodovanega perila, ki vsebuje polnilo.
- Sušite le perilo, ki je primerno za sušenje v sušilnem stroju. Upoštevajte navodila na etiketah za nego perila.
- Če ste perilo oprali z odstranjevalcem madežev, pred vklopom sušilnega stroja zaženite dodatno izpiranje.
- Ne pijte ali pripravljajte hrane s kondenzirano/destilirano vodo. Lahko povzroči zdravstvene težave ljudi in živali.
- Ne sedajte ali stopajte na odprta vrata.
- V sušilnem stroju ne sušite oblačil, ki so tako mokra, da od njih še kaplja.

2.4 Notranja lučka



OPOZORILO!

Nevarnost poškodbe.

- Vidno LED-sevanje, ne glejte neposredno v žarek.
- Žarnica ali halogenska žarnica, uporabljena za to napravo, je

prilagojena le gospodinjskim aparatom. Ne uporabljajte je za hišno razsvetljavo.

- Za menjavo notranje žarnice se obrnite na pooblaščen servisni center.

2.5 Vzdrževanje in čiščenje



OPOZORILO!

Nevarnost telesnih poškodb ali poškodb naprave.

- Za čiščenje naprave ne uporabljajte vodnega pršca in pare.
- Napravo očistite z vlažno mehko krpo. Uporabljajte samo nevtralna čistilna sredstva. Za čiščenje ne uporabljajte abrazivnih čistil, grobih gobic, topil ali kovinskih predmetov.

2.6 Kompresor



OPOZORILO!

Obstaja nevarnost škode na napravi.

- Kompresor in njegov sistem v sušilnem stroju sta napolnjena s posebnim sredstvom, ki ne vsebuje fluorokloroogljikovodikov. Ta sistem mora tesniti. Zaradi poškodb sistema, lahko pride do iztekanja.

2.7 Odstranjevanje



OPOZORILO!

Nevarnost poškodbe ali zadušitve.

- Napravo izključite iz napajanja.
- Odrežite električni priključni kabel in ga zavrzite.
- Odstranite zapah in na ta način preprečite, da bi se otroci in živali zaprli v napravo.

3. OPIS IZDELKA

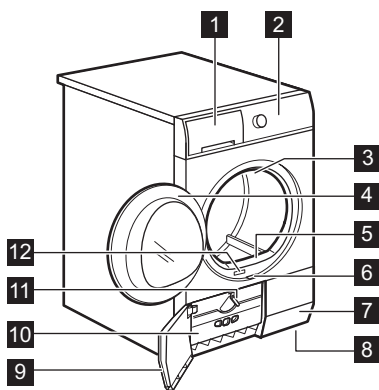

- 1 Posoda za vodo
- 2 Upravljalna plošča
- 3 Notranja lučka
- 4 Vrata naprave
- 5 Glavni filter
- 6 Gumb za odpiranje vrat kondenzatorja
- 7 Reže za pretok zraka
- 8 Nastavljive noge
- 9 Vrata kondenzatorja
- 10 Pokrov kondenzatorja
- 11 Gumb za zaklep pokrova kondenzatorja
- 12 Ploščica za tehnične navedbe







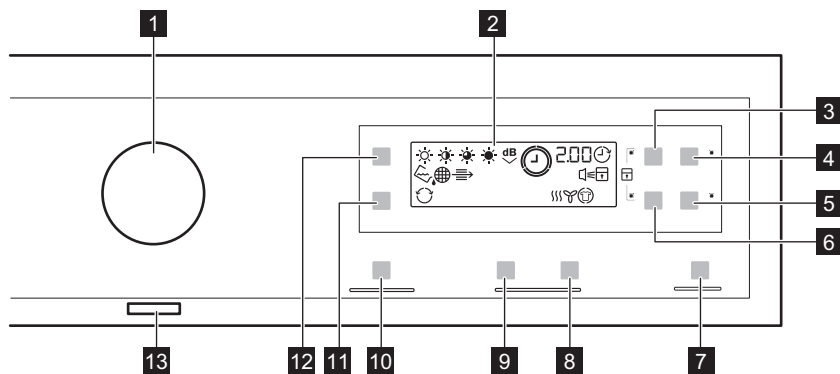

Vrata stroja lahko uporabnik pritrdi na nasprotno stran. To lahko olajša vstavljanje in odstranjevanje perila ali namestitve stroja v primeru prostorske omejitve (glejte dodaten priložen list).

4. UPRAVLJALNA PLOŠČA



- 1 Gumb za izbiro programa
- 2 Prikazovalnik
- 3 Polje na dotik Čas
- 4 Polje na dotik Zamik vklopa
- 5 Polje na dotik Brez mečkanja
- 6 Polje na dotik Volneno perilo
- 7 Polje na dotik Vkllop/Prekinitev











- 8** Polje na dotik Drying Rack Time increase (Podaljšanje časa sušenja v košari za sušenje) 
- 9** Polje na dotik Drying Rack Time decrease (Skrajšanje časa sušenja v košari za sušenje) 
- 10** MyFavourite Polje na dotik 
- 11** Dodatno obračanje bobna Polje na dotik 
- 12** Stopnja sušenja Polje na dotik 

- 13** Tipka za vklop/izklop 

















S prstom se dotaknite polj na dotik na predelu s simbolom ali imenom funkcije. Pri upravljanju upravljalne plošče ne nosite rokavic. Upravljalna plošča mora biti vedno čista in suha.

4.1 Indikatorji

Indikatorji	Opis
	Faza sušenja
	Faza hlajenja
	Faza zaščite proti mečkanju
	Kondenzator
	Posoda za vodo
	Filter
	Zamik vklopa
	Varovalo za otroke
	Zvočni signali
	Dodatno obračanje bobna
	Stopnja sušenja
2 . 0 0	Trajanje programa
1 0 ' - 2 . 0 0	Trajanje časovnega sušenja
3 0 ' - 2 0 h	Trajanje zamika vklopa

5. RAZPREDELNICA PROGRAMOV

Programi	Vrsta perila	Količina perila (najv.) ¹⁾ / Oznaka perila
 Bombaž	Stopnja sušenja:  Zelo suho,  Suho za v omaro+,  Suho za v omaro ²⁾³⁾ ,  Lažje likanje ³⁾	8 kg/  
 Mešano	Bombažno in sintetično perilo. Program z nizko temperaturo. Nežen program s toplim zrakom.	3 kg/   
 Sintetika	Stopnja sušenja:  Zelo suho,  Suho za v omaro ³⁾ ,  Lažje likanje ³⁾	3,5 kg /   
 Lažje Likanje	Mešano perilo, ki potrebuje zelo malo likanja. Rezultati sušenja se lahko razlikujejo od ene vrste tkanine do druge. Oblečila stresite, preden jih daste v napravo. Ko se program zaključi, takoj odstranite perilo in ga obesite na obešalnik.	1 kg (ali 5 srajc)/   
 Hitri	Za sušenje bombažnega in sintetičnega perila pri nizki temperaturi.	2 kg/   
 Časovno sušenje	S tem programom lahko uporabite funkcijo Čas in nastavite trajanje programa.	8kg/   
 Osvežitev	Osveževanje shranjenega perila.	1 kg
 Košara za sušenje ⁴⁾	Za sušenje športnih copat samo s košaro za sušenje (oglejte si ločena navodila za uporabo, priložena košari za sušenje).	1 kg (ali 1 par športnih copat)
Volna ⁵⁾	Volnena oblačila. Nežno sušenje volnenih oblačil, primernih za strojno pranje. Perilo odstranite takoj, ko se program zaključi.	1 kg
 <p>WOOL HAND WASH SAFE</p>		
 Občutljivo Perilo	Občutljivo perilo.	2 kg/   

Programi	Vrsta perila	Količina perila (najv.) ¹⁾ / Oznaka perila
 Srajce	Mešano perilo, ki potrebuje zelo malo likanja. Rezultati sušenja se lahko razlikujejo od ene vrste tkanine do druge. Oblačila stresite, preden jih daste v napravo. Ko se program zaključi, takoj odstranite perilo in ga obesite na obešalnik.	1,5 kg (ali 7 srajc)   
 Odeje	Za sušenje ene ali dveh prešitih odevj in blazin (s perjem, puhom ali sintetičnim polnilom).	3 kg/   
 Jeans	Oblačila za prosti čas, kot so kavbojke, jopice različne debeline (npr. pri ovratnikih, manšetah in šivih).	8kg/  
 Športna Oblačila	Športna oblačila, tanke in lahke tkanine, perilo iz mikrovlakn, poliestra, ki ga ni treba likati.	2 kg/   

1) Največja teža velja za suho perilo.

2) Program  Bombaž Suho za v omaro je »Standardni program za bombaž« in je primeren za sušenje običajno mokrega bombažnega perila in je najučinkovitejši program glede porabe energije za sušenje mokrega bombažnega perila.

3) **Le za preizkuševalne inštitute:** Standardni programi za preizkuse so navedeni v dokumentu EN 61121.

4) Le s košaro za sušenje (standardna ali dodatna oprema, odvisno od modela).

5) Program sušenja za volno tega sušilnega stroja so preizkusili in odobrili pri podjetju **Woolmark**. Program je primeren za sušenje volnenega perila z oznako primernosti za »ročno pranje«, če je oprano s programom za ročno pranje, ki ga je odobrilo podjetje **Woolmark**, in posušeno v skladu z navodili, ki jih je izdal proizvajalec. **1780SW13W**.

6. FUNKCIJE

6.1 Čas

Ta funkcija velja le za program Časovno sušenje. Trajanje programa lahko nastavite od najmanj 10 minut do največ dve uri. Nastavitev trajanja je povezana s količino perila v napravi.



Priporočamo, da nastavite kratko trajanje za majhne količine perila ali le za en kos.

6.2 Volneno perilo

Ta funkcija velja le za program Volna. Za bolj posušeno perilo pritisčajte polje na

dotik Volneno perilo , da podaljšate trajanje programa.

6.3 Brez mečkanja

Za 60 minut podaljša standardno fazo proti mečkanju (30 minut) ob koncu sušenja. Ta funkcija preprečuje mečkanje perila. Perilo lahko vzamete iz stroja med fazo proti mečkanju.

6.4 Čas sušenja v košari

Ta funkcija velja le za program Košara za sušenje. Trajanje programa lahko nastavite od najmanj 30 minut do največ

štiri ure. Nastavitev trajanja je povezana s količino perila v napravi.

Priporočamo, da nastavite kratko trajanje za majhne količine perila ali le za en kos.

6.5 Dodatno obračanje bobna



Za nežno sušenje občutljivega in temperaturno občutljivega perila (npr. perila iz akrila, viskoze). Ta funkcija prav tako pomaga zmanjšati pomečkanost perila. Za perilo s simbolom na etiketi za nego perila.

6.6 Stopnja sušenja ☀

Ta funkcija pomaga bolj posušiti perilo. Izberete lahko med štirimi možnostmi:

- Zelo suho
- Suho za v omaro+ (samo za bombaž)
- Suho za v omaro

6.8 Razpredelnica programov

Programi ¹⁾						
Bombaž			■			■
Mešano			■			
Sintetika			■		■	■
Lažje Likanje			■			
Hitri			■			
Časovno sušenje	■		■			
Osvežitev			■			
Košara za sušenje				■		
Volna		■				
Občutljivo Perilo			■			
Srajce			■			

- Lažje likanje

6.7 MyFavourite ☆

Lahko ustvarite svojo konfiguracijo programa in funkcij ter jih shranite v pomnilnik naprave.









Za shranitev konfiguracije:

1. Nastavite program in razpoložljive funkcije.
2. Nekaj sekund se dotikajte polja MyFavourite.

Zvok in sporočilo na prikazovalniku potrjujeta shranitev konfiguracije.

Za vklop shranjene konfiguracije:









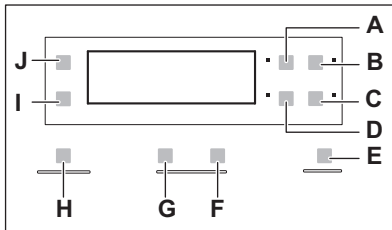

1. Vključite napravo.
2. Pritisnite MyFavourite.

Programi ¹⁾						
 Odeje						
 Jeans			■			
 Športna Olačila			■			

1) Skupaj s programom lahko nastavite eno ali več funkcij. Za njihov vklop ali izklop pritisnite ustrezno polje na dotik.

7. NASTAVITVE



- A) Čas Polje na dotik 
- B) Zamik vklopa Polje na dotik 
- C) Brez mečkanja Polje na dotik 
- D) Volneno perilo Polje na dotik 
- E) Vklop/Prekinitvev Polje na dotik 
- F) Polje na dotik Drying Rack Time increase (Podaljšanje časa sušenja v košari za sušenje) 
- G) Polje na dotik Drying Rack Time decrease (Skrajšanje časa sušenja v košari za sušenje) 
- H) MyFavourite Polje na dotik 
- I) Dodatno obračanje bobna Polje na dotik 
- J) Stopnja sušenja Polje na dotik 

7.1 Funkcija Varovalo za otroke

Ta funkcija otrokom prepreči, da bi se igrali z napravo med izvajanjem programa. Gumb za izbiro programa in polja na dotik so zaklenjeni.

Odklenjena je le tipka za vklop/izklop.

Vklop funkcije varovala za otroke:

1. Pritisnite tipko za vklop/izklop za vklop naprave.
2. Počakajte približno osem sekund.
3. Sočasno pritisnite in držite polji na dotik (A) in (D). Zasveti indikator varovala za otroke.

Zasveti indikator varovala za otroke.



Funkcijo varovala za otroke lahko izklopite med izvajanjem programa. Pritisnite in držite isti polji na dotik, dokler indikator varovala za otroke ne ugasne.

7.2 Vklop/izklop zvočnega signala



Za izklop ali vklop zvočnih signalov hkrati pritisnite in približno dve sekundi držite polji na dotik (B) in (C).

7.3 Nastavitev stopnje preostale vlage v perilu

Če želite spremeniti privzeto stopnjo preostale vlage v perilu, naredite naslednje:

1. Pritisnite tipko za vklop/izklop za vklop naprave.
2. Počakajte približno osem sekund.
3. Sočasno pritisnite in držite tipki (A) in (B).

Zasveti eden izmed naslednjih indikatorjev:

-  najbolj suho perilo
 -  bolj suho perilo
 -  standardno suho perilo
4. Pritisnite tipko **(E)**, dokler ne zasveti indikator prave stopnje.
 5. Za potrditev nastavitve sočasno pritisnite in približno dve sekundi držite tipki **(A)** in **(B)**.

7.4 Indikator posode za vodo

Privzeto indikator posode za vodo sveti. Zasveti ob zaključku programa ali ko je treba izprazniti posodo za vodo.



Če je nameščen komplet za odvod vode (dodatna oprema), naprava samodejno izčrpa vodo iz posode za vodo. V tem primeru priporočamo izklop indikatorja posode za vodo. Za razpoložljivo opremo si oglejte informacije, priložene napravi.

8. PRED PRVO UPORABO

Pred prvo uporabo naprave naredite naslednje:

- Boben sušilnega stroja očistite z vlažno krpo.
- Zaženite kratek program (npr. 30 minut) z vlažnim perilom.

9. VSAKODNEVNA UPORABA





9.1 Začetek programa brez zamika vklopa

1. Pripravite perilo in napolnite napravo.

Izklop indikatorja posode za vodo:

1. Pritisnite tipko za vklop/izklop za vklop naprave.
2. Počakajte približno osem sekund.
3. Sočasno pritisnite in držite polji na dotik **(J)** in **(I)**.

Na prikazovalniku se prikaže ena izmed naslednjih dveh konfiguracij:

- Indikator  ne sveti in indikator  sveti. Indikator posode za vodo ne sveti. Po približno štirih sekundah ugasneta oba indikatorja.
- Indikatorja  in  svetita. Indikator posode za vodo sveti. Po približno štirih sekundah ugasneta oba indikatorja.



Na začetku sušenja (3-5 min.) lahko pride do rahlega povečanja stopnje glasnosti. To je zaradi zagona kompresorja, kar je značilno za naprave, ki jih poganja kompresor, kot so: hladilniki, zamrzovalniki.



POZOR!

Pazite, da se med zapiranjem vrat perilo ne ujame med vrata naprave in tesnilo vrat.

2. Pritisnite tipko za vklop/izklop za vklop naprave.
3. Nastavite pravi program in funkcije, ki ustrezajo perilu.

Prikazovalnik prikazuje trajanja programa.

4. Pritisnite polje na dotik **Vklop/Prekinitve**.

Program se zažene.

9.2 Začetek programa z zamikom vklopa

1. Nastavite pravi program in funkcije, ki ustrezajo perilu.
2. Tipko za zamik vklopa pritisčajte toliko časa, dokler se na prikazovalniku ne prikaže čas zamika, ki ga želite nastaviti.



Vklop programa lahko zamaknete od najmanj 30 minut do največ 20 ur.

3. Pritisnite polje na dotik Vklop/Prekinitev.

Na prikazovalniku se prikaže odštevanje časa zamika vklopa.



Po koncu odštevanja se program zažene.

9.3 Sprememba programa

1. Pritisnite tipko za vklop/izklop za izklop naprave.
2. Pritisnite tipko za vklop/izklop za vklop naprave.
3. Nastavite program.

9.4 Ob koncu programa

Ob zaključku programa:



- V presledkih se oglašča zvočni signal.
- Indikator  utripa.
- Indikator  utripa.

- Sveti indikator Vklop/Prekinitev. Naprava še približno 30 minut deluje s fazo za zaščito proti mečkanju.

Faza za zaščito proti mečkanju odpravi gube s perila.

Perilo lahko odstranite pred zaključkom faze za zaščito proti mečkanju. Za boljše rezultate priporočamo, da perilo odstranite, ko je faza skoraj zaključena ali zaključena.

Ko je faza za zaščito proti mečkanju zaključena:

- Indikator  sveti, a ne utripa.
 - Indikator  sveti, a ne utripa.
 - Indikator Vklop/Prekinitev ugasne.
1. Pritisnite tipko za vklop/izklop za izklop naprave.
 2. Odprite vrata naprave.
 3. Iz stroja odstranite perilo.
 4. Zaprite vrata naprave.



Po zaključku programa vedno očistite filter in izpraznite posodo za vodo.

9.5 Funkcija samodejnega izklopa

Za zmanjšanje porabe energije ta funkcija samodejno izklopi napravo:





- Po petih minutah, če ne zaženete programa.
- Pet minut od konca programa.

10. NAMIGI IN NASVETI

10.1 Priprava perila

- Zapnite zadrge.
- Zaprite zadrge ali gumbe na posteljnih pregrinjalah.
- Ne puščajte razvezanih trakov ali vrvic (npr. na predpasnikih). Pred začetkom programa jih zavežite.
- Odstranite vse predmete iz žepov.
- Če ima oblačilo notranjo plast iz bombaža, ga obrnite z notranjo stranjo navzven. Bombažna plast naj bo vedno zunaj.
- Priporočamo, da nastavite pravi program, ki je primeren za vrsto perila v napravi.

- Ne mešajte temnega in svetlega perila. Temno perilo lahko pušča barvo.
- Da se oblačila ne bi skrčila, uporabite ustrezen program za bombažni jersey ter pletenine.
- Poskrbite, da perila ne bo več od največje dovoljene količine, navedene v razpredelnici programov.
- Sušite le perilo, ki je primerno za sušenje v sušilnem stroju. Glejte etikete za nego perila.

Oznaka za nego	Opis perila
	Perilo, ki je primerno za sušenje v sušilnem stroju.
	Perilo, ki je primerno za sušenje v sušilnem stroju. Nastavite program s standardno temperaturo.
	Perilo, ki je primerno za sušenje v sušilnem stroju. Nastavite program z nizko temperaturo.
	Perilo, ki ni primerno za sušenje v sušilnem stroju.

11. VZDRŽEVANJE IN ČIŠČENJE

11.1 Čiščenje filtra

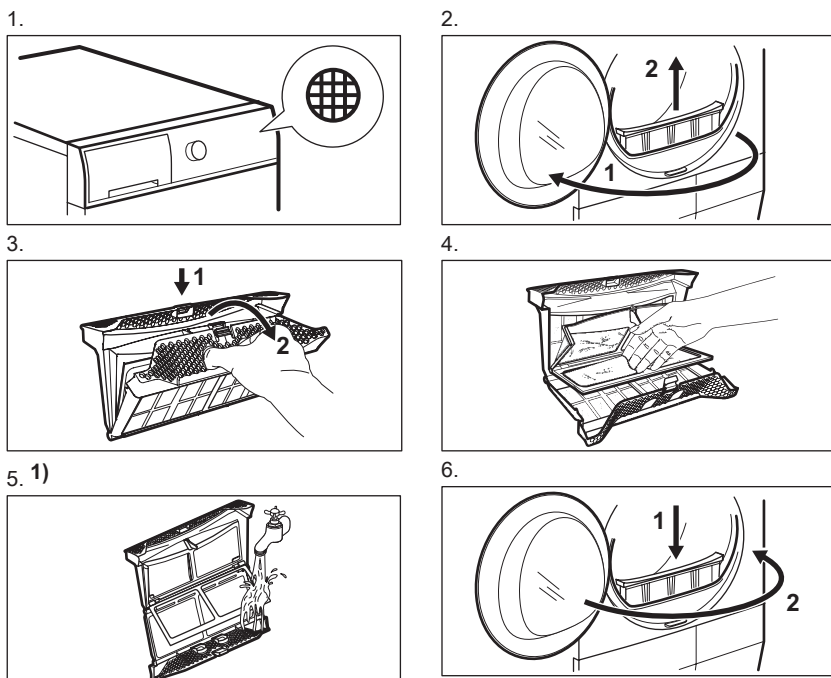

1) Po potrebi očistite filter s toplo vodo iz pipe ter krtačko in/ali sesalnikom.

11.2 Praznjenje posode za vodo

1.

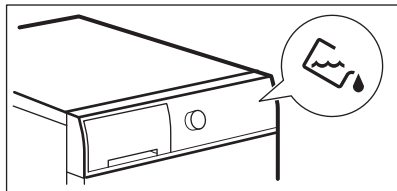

2.

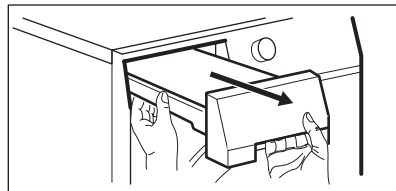

3.

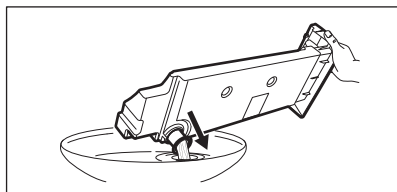

4.

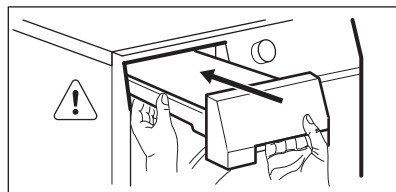

Vodo iz posode za vodo lahko uporabite namesto destilirane vode (npr. za likanje s paro). Pred uporabo vode odstranite ostanke umazanije s filtrom.

11.3 Čiščenje kondenzatorja

1.

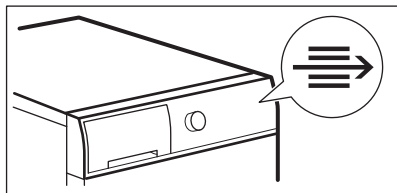

2.

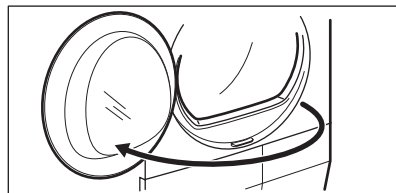

3.

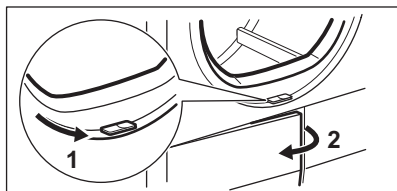

4.

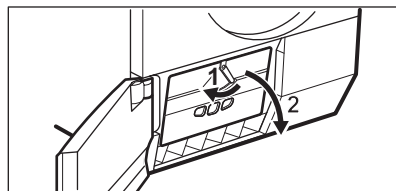

5. 1)

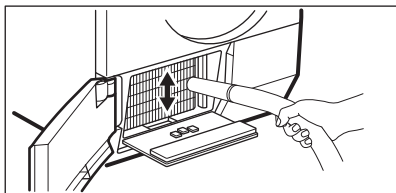

6.

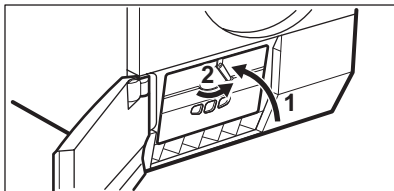

8.

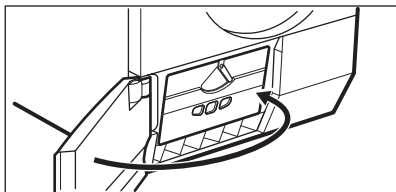

1) Po potrebi enkrat na pol leta odstranite vlakna iz predelka kondenzatorja. Lahko uporabite sesalnik.

11.4 Čiščenje bobna



OPOZORILO!

Napravo pred čiščenjem izključite iz električnega omrežja.

Za čiščenje notranje površine bobna in lopatic bobna uporabljajte standardno nevtravno čistilno sredstvo. Očiščene površine osušite z mehko krpo.



POZOR!

Za čiščenje bobna ne uporabljajte grobih materialov ali jeklene volne.

11.5 Čiščenje upravljalne plošče in ohišja

Za čiščenje upravljalne plošče in ohišja uporabljajte standardno nevtravno čistilno sredstvo.

Za čiščenje uporabljajte vlažno krpo. Očiščene površine osušite z mehko krpo.



POZOR!

Za čiščenje naprave ne uporabljajte čistilnih sredstev za pohištvo ali čistilnih sredstev, ki lahko povzročijo korozijo.

11.6 Čiščenje rež za pretok zraka

Za odstranitev kosmov iz rež za pretok zraka uporabite sesalnik.

12. ODPRAVLJANJE TEŽAV

Težava	Možna rešitev
Naprave ne morete vklopiti.	Poskrbite, da bo vtič vtaknjen v vtičnico.
	Preverite varovalko v omarici z varovalkami (hišna napeljava).

Težava	Možna rešitev
Program se ne zažene.	Pritisnite Vklop/Prekinitev.
	Prepričajte se, da so vrata naprave zaprta.
Vrata naprave se ne zaprejo.	Preverite, ali je filter pravilno nameščen.
	Pazite, da se perilo ne ujame med vrata naprave in tesnilo vrat.
Naprava se med delovanjem ustavi.	Preverite, ali je posoda za vodo prazna. Za ponoven vklop programa pritisnite Vklop/Prekinitev.
Prikazovalnik prikazuje dolgo trajanje programa. ¹⁾	Poskrbite, da bo teža perila primerna za trajanje programa.
	Poskrbite, da bo filter čist.
	Perilo je premokro. Perilo ponovno ožemite v pralnem stroju.
	Sobna temperatura ne sme biti previsoka.
Prikazovalnik prikazuje kratko trajanje programa.	Nastavite program Časovno sušenje ali Zelo suho.
Na prikazovalniku se prikaže Err .	Če želite nastaviti nov program, izklopite in vklopite napravo.
	Preverite, ali so funkcije primerne za program.
Na prikazovalniku se prikaže (npr. E51).	Izklopite in vklopite napravo. Zaženite nov program. Če se težava ponovi, se obrnite na servis.

¹⁾ Po največ petih urah se program samodejno konča.

Če rezultati sušenja niso zadovoljivi

- Nastavljen program ni bil pravi.
- Filter je zamašen.
- Kondenzator je zamašen.
- V napravi je bilo preveč perila.
- Boben je umazan.
- Napačna nastavitvev tipala prevodnosti.
- Reže za pretok zraka so zamašene.

13. TEHNIČNI PODATKI

Širina x višina x globina	850 x 600 x 600 mm (največ 640 mm)
Največja globina z odprtimi vrati naprave	1090 mm
Največja širina z odprtimi vrati naprave	950 mm
Nastavljiva višina	850 mm (+ 15 mm - nastavljanje nog)

Prostornina bobna	118 l
Največja količina perila	8 kg
Napetost	230 V
Frekvenca	50 Hz
Potrebna varovalka	4 A
Skupna moč	900 W
Razred energijske učinkovitosti	A++
Poraba energije ¹⁾	1,94 kWh
Letna poraba energije ²⁾	235 kWh
Absorbiranje moči pri načinu vklopa	0,50 W
Absorbiranje moči pri načinu izklopa	0,50 W
Vrsta uporabe	V gospodinjstvu
Dopustna temperatura okolja	+ 5 °C do + 35 °C
Stopnja zaščite pred vstopom trdih delcev in vlage, kar zagotavlja zaščitni pokrov, razen v primeru, kjer nizkonapetostna oprema nima zaščite pred vlago.	IPX4

1) Glede na standard EN 61121. 8kg bombaža, ožetega pri 1000 vrt./min.

2) Poraba energije na leto v kWh na podlagi 160 ciklov sušenja s standardnim programom za bombaž ob napolnjeni in delno napolnjeni napravi ter poraba načinov z nizko močjo. Dejanska poraba energije na cikel je odvisna od načina uporabe naprave (UREDBA (EU) št. 392/2012).

13.1 Podatki o porabi

Program	Število vrtljajev / preostala vlažnost	Čas sušenja	Poraba energije
Bombaž 8 kg			
Suho za v omaro	1400 vrt./min. / 50 %	149 min.	1,70 kWh
	1000 vrt./min. / 60 %	170 min.	1,94 kWh
Lažje likanje	1400 vrt./min. / 50 %	110 min.	1,19 kWh
	1000 vrt./min. / 60 %	125 min.	1,35 kWh
Sintetika 3,5 kg			
Suho za v omaro	1200 vrt./min. / 40 %	56 min.	0,54 kWh
	800 vrt./min. / 50 %	64 min.	0,61 kWh

14. SKRIB ZA OKOLJE

Reciklirajte materiale, ki jih označuje simbol . Embalažo odložite v ustrezne zabojnike za reciklažo. Pomagajte zaščititi okolje in zdravje ljudi ter reciklirati odpadke električnih in elektronskih naprav. Naprav, označenih

s simbolom , ne odstranjajte z gospodinjskimi odpadki. Izdelek vrnite na krajevno zbirališče za recikliranje ali se obrnite na občinski urad.

www.electrolux.com/shop



136932870-A-262014