



Thinking of you
Electrolux



ESI6501LAK
ESI6501LAX
ESI6501LAW

.....
CS MYČKA NÁDOBÍ
SK UMÝVAČKA

.....
NÁVOD K POUŽITÍ 2
NÁVOD NA POUŽÍVANIE 16



OBSAH

| | |
|-------------------------------|----|
| 1. BEZPEČNOSTNÍ POKYNY | 3 |
| 2. POPIS SPOTŘEBIČE | 4 |
| 3. OVLÁDACÍ PANEĽ | 5 |
| 4. PROGRAMY | 5 |
| 5. FUNKCE | 7 |
| 6. PŘED PRVNÍM POUŽITÍM | 8 |
| 7. DENNÍ POUŽÍVÁNÍ | 10 |
| 8. TIPY A RADY | 12 |
| 9. ČIŠTĚNÍ A ÚDRŽBA | 12 |
| 10. ODSTRAŇOVÁNÍ ZÁVAD | 13 |
| 11. TECHNICKÉ INFORMACE | 15 |

MYSLÍME NA VÁS

Děkujeme, že jste si zakoupili spotřebič značky Electrolux. Vybrali jste si produkt, se kterým jsou spjaty desítky let profesionálních zkušeností a inovací. Tento důmyslný a stylový spotřebič byl navržen s ohledem na jeho uživatele. Kdykoliv jej tak používáte, můžete se spolehnout, že pokaždé dosáhnete skvělých výsledků.

Vítá Vás Electrolux.

Navštivte naše stránky ohledně:



Rady ohledně používání, brožury, poradce při potížích, servisních informací:
www.electrolux.com



Registrace vašeho spotřebiče, kterou získáte lepší servis:
www.RegisterElectrolux.com



Nákupu příslušenství, spotřebního materiálu a originálních náhradních dílů pro váš spotřebič:
www.electrolux.com/shop

PÉČE O ZÁKAZNÍKY A SERVIS

Doporučujeme používat originální náhradní díly.

Při kontaktu se servisním střediskem se ujistěte, že máte k dispozici následující údaje.

Tyto informace jsou uvedeny na typovém štítku. Model, výrobní číslo (PNC), sériové číslo.



Upozornění / Důležité bezpečnostní informace.



Všeobecné informace a rady



Upozornění k ochraně životního prostředí

Změny vyhrazeny.

1. BEZPEČNOSTNÍ POKYNY

Tento návod si pečlivě přečtěte ještě před instalací spotřebiče a jeho prvním použitím. Výrobce nezodpovídá za škody a zranění způsobená nesprávnou instalací či chybným používáním. Návod k použití vždy uchovávejte spolu se spotřebičem pro jeho budoucí použití.

1.1 Bezpečnost dětí a postižených osob



UPOZORNĚNÍ

Hrozí nebezpečí udušení, úrazu nebo jiných trvalých následků.

- Nedovolte, aby spotřebič používaly osoby, včetně dětí, se zhoršenými fyzickými a smyslovými schopnostmi, sníženými mentálními funkcemi nebo nedostatkem zkušeností a znalostí. Takové osoby mohou spotřebič používat jen pod dozorem nebo vedením osob odpovědných za jejich bezpečnost.
- Nenechte děti hrát si se spotřebičem.
- Všechny obaly uschovejte z dosahu dětí.
- Všechny prací prostředky uschovejte z dosahu dětí.
- Jsou-li dvířka spotřebiče otevřená, nedovolte dětem a domácím zvířatům, aby se k němu přibližovali.

1.2 Instalace

- Odstraňte veškerý obalový materiál.
- Poškozený spotřebič neinstalujte ani nepoužívejte.
- Neinstalujte nebo nepoužívejte spotřebič tam, kde může teplota klesnout pod 0 °C.
- Řiďte se pokyny k instalaci dodanými spolu s tímto spotřebičem.

Připojení k elektrické síti



UPOZORNĚNÍ

Hrozí nebezpečí požáru nebo úrazu elektrickým proudem.

- Spotřebič musí být uzemněn.
- Zkontrolujte, zda údaje o napájení na typovém štítku souhlasí s parametry elektrické sítě. Pokud tomu tak není, obraťte se na elektrikáře.
- Vždy používejte správně instalovanou síťovou zásuvku s ochranou proti úrazu elektrickým proudem.

- Nepoužívejte rozbočovací zástrčky ani prodlužovací kabely.
- Dbejte na to, abyste nepoškodili napájecí kabel a síťovou zástrčku. Jestliže potřebujete vyměnit přívodní kabel, musí výměnu provést autorizované servisní středisko.
- Síťovou zástrčku zapojte do síťové zásuvky až na konci instalace spotřebiče. Po instalaci musí zůstat síťová zástrčka nadále dostupná.
- Neodpojujte spotřebič ze zásuvky tahem za kabel. Vždy tahejte za zástrčku.
- Nedotýkejte se napájecího kabelu či síťové zástrčky mokřkýma rukama.
- Tento spotřebič je v souladu s směnicemi EEC.

Vodovodní přípojka

- Dbejte na to, abyste hadice nepoškodili.
- Před připojením spotřebiče k novým hadicím nebo k hadicím, které nebyly dlouho používány, nechte vodu na několik minut odtéct, dokud nebude čistá.
- Při prvním použití spotřebiče se ujistěte, že nedochází k únikům vody.
- Přívodní hadice s opláštěním je vybavena bezpečnostním ventilem a vnitřním síťovým kabelem.

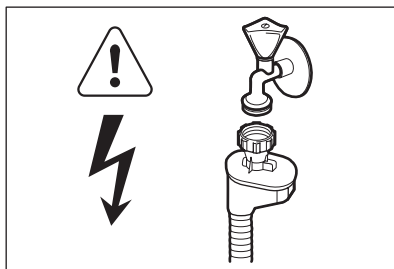

UPOZORNĚNÍ

Nebezpečné napětí.

- Jestliže se přívodní hadice poškodí, okamžitě vytáhněte síťovou zástrčku ze zásuvky. Zkontaktujte servisní středisko, aby vám přívodní hadici vyměnilo.

1.3 Použití spotřebiče

- Tento spotřebič je určen pro použití v domácnosti a pro následující způsoby použití:

- Kuchyňky pro zaměstnance v obchodech, kancelářích a jiných pracovních prostředích
- Farmářské domy
- Pro zákazníky hotelů, motelů a jiných ubytovacích zařízení
- Penziony a ubytovny.



UPOZORNĚNÍ

Hrozí nebezpečí zranění, popálení, úrazu elektrickým proudem nebo požáru.

- Neměňte technické parametry tohoto spotřebiče.
- Nože a další nástroje s ostrými špičkami vkládejte do košíčku na příbory špičkou dolů nebo vodorovně.
- Nenechávejte dvířka spotřebiče otevřená bez dozoru, aby na ně nikdo nespádl.
- Na otevřená dvířka si nesedejte, ani si na ně nestoupejte.
- Mýcí prostředky pro myčky jsou nebezpečné. Řiďte se bezpečnostními pokyny uvedenými na balení mýcího prostředku.

- Nepijte ani si nehrajte s vodou ve spotřebiči.
- Nádobí ze spotřebiče nevyjímejte, dokud se nedokončí program. Na nádobí mohou být zbytky mýcího prostředku.
- Pokud během probíhajícího programu otevřete dvířka spotřebiče, může dojít k uvolnění horké páry.
- Do spotřebiče, do jeho blízkosti nebo na spotřebič neumisťujte hořlavé předměty nebo předměty obsahující hořlavé látky.
- K čištění spotřebiče nepoužívejte proud vody nebo páru.

1.4 Likvidace



UPOZORNĚNÍ

Hrozí nebezpečí úrazu či udušení.

- Odpojte spotřebič od elektrické sítě.
- Odřízněte a vyhodte síťový kabel.
- Odstraňte dveřní západku, abyste zabránili uvěznění dětí a domácích zvířat ve spotřebiči.

2. POPIS SPOTŘEBIČE

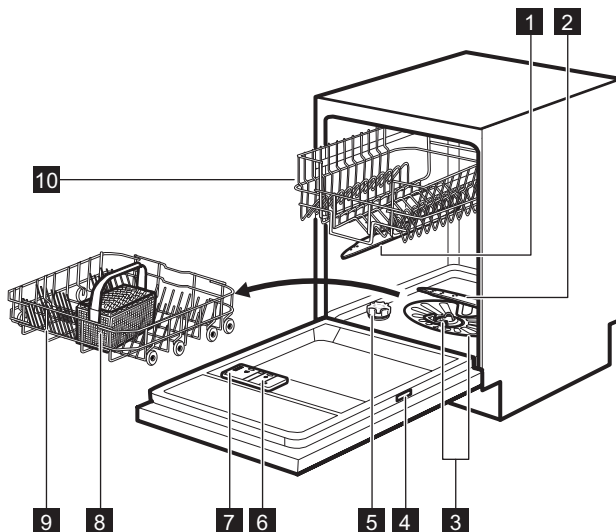

- 1** Horní oštríkovací rameno
- 2** Dolní oštríkovací rameno
- 3** Filtry
- 4** Typový štítek

- 5** Zásobník na sůl
- 6** Dávkovač leštidla
- 7** Dávkovač mýcího prostředku
- 8** Košíček na příbory

3. OVLÁDACÍ PANEL

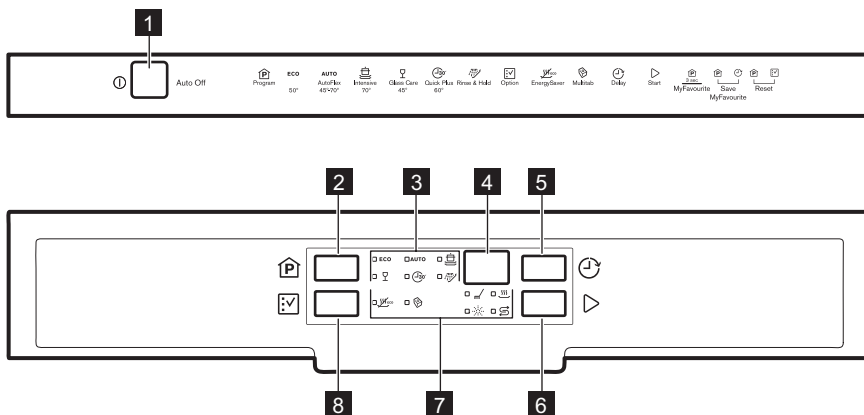





- | | |
|-----------------------------|--------------------------|
| 1 Tlačítko Zap/Vyp | 5 Tlačítko Delay |
| 2 Tlačítko Program | 6 Tlačítko Start |
| 3 Kontrolky programů | 7 Kontrolky |
| 4 Displej | 8 Tlačítko Option |

| Kontrolky | Popis |
|-----------|--|
| | Kontrolka mycí fáze. Rozsvítí se, když probíhá mycí nebo oplachovací fáze. |
| | Kontrolka sušící fáze. Rozsvítí se během fáze sušení. |
| | Kontrolka množství soli. Nikdy v průběhu programu nesvítí. |
| | Kontrolka stavu leštidla. Nikdy v průběhu programu nesvítí. |
| | Kontrolka Multitab. |
| | Kontrolka EnergySaver. |





4. PROGRAMY

| Program | Stupeň znečištění Druh náplně | Fáze programu | Funkce |
|-----------|---|---|-------------|
| ECO 1) | Normálně znečištěné Nádoby a přístroje | Předmytí Mytí 50 °C Oplachy Sušení | EnergySaver |

| Program | Stupeň znečištění Druh náplně | Fáze programu | Funkce |
|---|---|--|-------------|
| AUTO 2) | Vše Nádobí, přístroje, hrnce a pánve | Předmytí Mytí 45 °C nebo 70 °C Oplachy Sušení | EnergySaver |
|  | Velmi znečištěné Nádobí, přístroje, hrnce a pánve | Předmytí Mytí 70 °C Oplachy Sušení | EnergySaver |
|  | Normálně nebo lehce znečištěné Křehké nádoby a sklo | Mytí 45 °C Oplachy Sušení | EnergySaver |
|  | Čerstvě znečištěné Nádoby a přístroje | Mytí 60 °C Oplach | |
|  | Vše | Předmytí | |

- 1) Tento program nabízí nejušněnější spotřebu vody a energie při mytí normálně znečištěného nádobí a přístrojů. (Jedná se o standardní program pro zkušební.)
- 2) Spotřebič zjistí stupeň znečištění a množství nádobí v koších. Automaticky pak nastaví teplotu a množství vody, spotřebu energie a délku programu.
- 3) U tohoto programu můžete umýt čerstvě znečištěné nádoby. Tento program nabízí dobré výsledky mytí při krátké délce programu.
- 4) Pomocí tohoto programu nádobí rychle opláchnete. Zabráníte tak přilepení zbytků jídla na nádobí a nepříjemnému zápachu vycházejícímu ze spotřebiče.
Pro tento program nepoužívejte mycí prostředek.

Údaje o spotřebě

| Program 1) | Trvání (min) | Energie (kWh) | Voda (l) |
|---|-----------------|------------------|-------------|
| ECO | 195 | 1.03 | 11 |
| AUTO | 40 - 150 | 0.6 - 1.4 | 8 - 14 |
|  | 130 - 150 | 1.3 - 1.4 | 13 - 15 |
|  | 70 - 80 | 0.7 - 0.9 | 13 - 14 |
|  | 30 | 0.8 | 9 |
|  | 14 | 0.1 | 4 |

- 1) Hodnoty se mohou měnit v závislosti na tlaku a teplotě vody, na kolísání v dodávce proudu, na zvolených funkcích a na množství nádobí.

Informace pro zkušební

Pro všechny potřebné informace ohledně testu výkonnosti zašlete e-mail na:

info.test@dishwasher-production.com

Poznamenejte si výrobní číslo (PNC) uvedené na typovém štítku.

5. FUNKCE



Jakékoliv funkce zapnete či vypnete ještě před spuštěním programu. Funkce nelze zapnout nebo vypnout v průběhu programu.



Pokud je nastavena jedna nebo více funkcí, před spuštěním programu se ujistěte, že příslušné kontrolky svítí.

5.1 EnergySaver

Tato funkce snižuje teplotu v poslední oplachovací fázi.

Použití této funkce snižuje spotřebu energie (až o 25 %) a délku programu.

Nádobí může být na konci programu ještě vlhké.

Jak zapnout funkci EnergySaver

1. Stiskněte **Option**, dokud se nerozsvítí kontrolka EnergySaver. Na displeji můžete vidět aktualizaci délky programu.
 - Pokud tuto funkci nelze použít s daným programem, příslušná kontrolka se nerozsvítí.

5.2 Multitab

Tuto funkci zapnete pouze, když používáte kombinované mycí tablety.

Tato funkce vypne dávkování soli a leštidla.

Příslušné kontrolky zůstanou zhasnuté.

Délka programu se může zvýšit.

Jak zapnout funkci Multitab

1. Stisknutím tlačítka Zap/Vyp zapnete spotřebič.
2. Stiskněte **Option**, dokud se nerozsvítí kontrolka Multitab.

Chcete-li použít kombinované mycí tablety před tím, než začnete odděleně používat mycí prostředek, sůl do myčky a leštidlo, postupujte následovně:

1. Nastavte změkčovač vody na nejvyšší stupeň.
2. Ujistěte se, že je zásobník na sůl a dávkovač leštidla plný.
3. Spustěte nejkratší program s oplachovací fází bez mycího prostředku a bez nádobí.
4. Nastavte změkčovač vody podle tvrdosti vody ve vaší oblasti.
5. Seřďte dávkování leštidla.

5.3 MyFavourite

Pomocí této funkce můžete nastavit a uložit do paměti váš často používaný program.



Do paměti lze uložit pouze jeden program. Nové nastavení zruší nastavení předchozí.

Jak uložit program do paměti

1. Nastavte program, který chcete uložit do paměti. S programem lze také navolit užitečné funkce. Funkci Delay nelze uložit do paměti.
2. Současně stiskněte a podržte tlačítka **Program** a **Delay**, dokud nezačne blikat kontrolka programu a příslušných funkcí.

Jak nastavit program MyFavourite

1. Stiskněte a podržte **Program**, dokud se nerozsvítí kontrolka programu a funkce týkající se nastavení MyFavourite.
 - Na displeji se zobrazí délka programu.

5.4 Zvuková signalizace

V případě poruchy spotřebiče zazní zvuková signalizace. Tuto zvukovou signalizaci nelze vypnout.

Další zvuková signalizace se také spustí po dokončení programu. Zvuková signalizace je ve výchozím nastavení vypnutá, ale je možné ji zapnout.

Jak zapnout zvukovou signalizaci na konci programu

1. Stisknutím tlačítka Zap/Vyp zapnete spotřebič. Ujistěte se, že je spotřebič v režimu nastavení, viz „Nastavení a spuštění programu“.
2. Současně stiskněte a podržte **Delay** a **Start**, dokud nezačne blikat kontrolky programů

ECO, **AUTO** a

3. Stiskněte **Delay**.
 - Kontrolky programu **ECO** a **AUTO** zhasnou.
 - Kontrolka programu dále bliká.
 - Na displeji se zobrazí aktuální nastavení.

lb Zvuková signalizace zapnuta

Ob Zvuková signalizace vypnuta

4. Stisknutím **Delay** změňte nastavení.

5. Stisknutím tlačítka Zap/Vyp spotřebič vypnete a potvrdíte nastavení.

6. PŘED PRVNÍM POUŽITÍM

- Ujistěte se, zda nastavený stupeň změkčovače vody odpovídá tvrdosti vody ve vaší oblasti. Pokud ne, nastavte změkčovač vody. Přesný stupeň tvrdosti vody ve vaší oblasti zjistíte u místního vodárenského podniku.
- Naplňte zásobník na sůl.
- Naplňte dávkovač leštidla.
- Otevřete vodovodní kohoutek.
- Během provozu mohou ve spotřebiči zůstat zbytky. Odstraníte je spuštěním libovolného programu. Nepoužívejte mycí prostředek a nevkládejte nic do košů.

6.1 Seřízení změkčovače vody

| Tvrdost vody | | | Změkčovač vody nastavení | |
|----------------------|--------------------------|-----------|--------------------------|--------|
| Německé stupně (°dH) | Francouzské stupně (°fH) | mmol/l | Clarkovy stupně | Úroveň |
| 47 - 50 | 84 - 90 | 8,4 - 9,0 | 58 - 63 | 10 |
| 43 - 46 | 76 - 83 | 7,6 - 8,3 | 53 - 57 | 9 |
| 37 - 42 | 65 - 75 | 6,5 - 7,5 | 46 - 52 | 8 |
| 29 - 36 | 51 - 64 | 5,1 - 6,4 | 36 - 45 | 7 |
| 23 - 28 | 40 - 50 | 4,0 - 5,0 | 28 - 35 | 6 |
| 19 - 22 | 33 - 39 | 3,3 - 3,9 | 23 - 27 | 5 1) |
| 15 - 18 | 26 - 32 | 2,6 - 3,2 | 18 - 22 | 4 |
| 11 - 14 | 19 - 25 | 1,9 - 2,5 | 13 - 17 | 3 |
| 4 - 10 | 7 - 18 | 0,7 - 1,8 | 5 - 12 | 2 |
| < 4 | < 7 | < 0,7 | < 5 | 12) |

1) Výchozí nastavená poloha.

2) Při tomto stupni sůl nepoužívejte.

Nastavení stupně změkčovače vody

- Stisknutím tlačítka Zap/Vyp zapnete spotřebič. Ujistěte se, že je spotřebič v režimu nastavení, viz „Nastavení a spuštění programu“.
- Současně stiskněte a podržte **Delay** a **Start**, dokud nezačnou blikat kontrolky programů

ECO, **AUTO** a 

- Stiskněte **Program**.

- Kontrolky programu **AUTO** a  zhasnou.
 - Kontrolka programu **ECO** dále bliká.
 - Na displeji se zobrazí aktuální nastavení změkčovače vody, např. **5 L** = stupeň 5.
- Opětovným stisknutím **Program** změňte nastavení.
 - Stisknutím tlačítka Zap/Vyp spotřebič vypnete a potvrdíte nastavení.

6.2 Plnění zásobníku na sůl

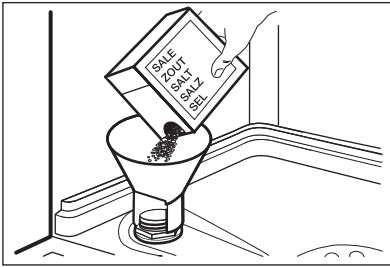

1. Otočením víčka směrem doleva otevřete zásobník na sůl.
2. Do zásobníku na sůl nalijte 1 l vody (pouze při prvním plnění).
3. Naplňte zásobník na sůl solí do myčky.
4. Odstraňte sůl, která se vysypala okolo zásobníku na sůl.
5. Otočením víčka směrem doprava zásobník na sůl zavřete.

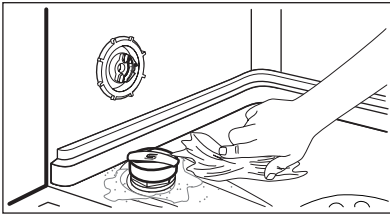

POZOR

Při plnění může ze zásobníku na sůl unikat voda nebo sůl. Nebezpečí koroze. Po naplnění zásobníku na sůl ji zabráníte spuštěním programu.

6.3 Plnění dávkovače leštidla

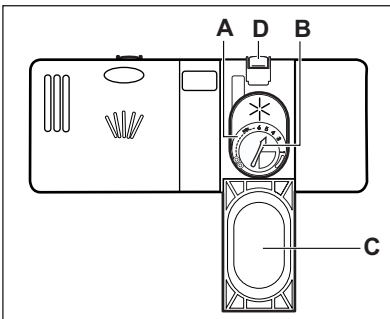

1. Stiskněte uvolňovací tlačítko (D) a otevřete víčko (C).
2. Naplňte dávkovač leštidla (A), maximálně však po značku „MAX“.
3. Rozlité leštidlo setřete savým hadříkem, aby se netvořilo přílišné množství pěny.
4. Zavřete víko. Ujistěte se, že se uvolňovací tlačítko zaklapne zpět.



Voličem můžete nastavit dávkované množství (B) jeho otočením do polohy 1 (nejmenší množství) až 4 nebo 6 (největší množství).

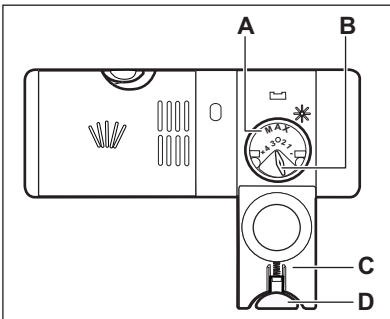

7. DENNÍ POUŽÍVÁNÍ

1. Otevřete vodovodní kohoutek.
2. Stisknutím tlačítka Zap/Vyp zapnete spotřebič. Ujistěte se, že je spotřebič v režimu nastavení, viz „Nastavení a spuštění programu“.
 - Pokud kontrolka stavu soli svítí, doplňte zásobník na sůl.
 - Pokud kontrolka stavu leštidla svítí, doplňte dávkovač leštidla.
3. Naplňte koše.
4. Přidejte mycí prostředek.
 - Pokud používáte kombinované mycí tablety, zapněte funkci Multitab.
5. Nastavte a spusťte správný program pro daný druh náplně a stupeň znečištění.

7.1 Použití mycího prostředku

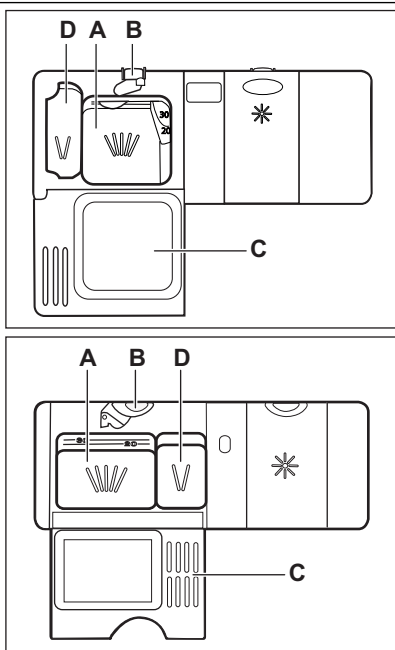

1. Stiskněte uvolňovací tlačítko (B) a otevřete víčko (C).
2. Mycím prostředkem naplňte komoru (A).
3. Pokud program zahrnuje fázi předmytí, přidejte trochu mycího prostředku do komory (D).
4. Pokud používáte mycí tablety, vložte tabletu do komory (A).
5. Zavřete víko. Ujistěte se, že se uvolňovací tlačítko zaklapne zpět.

7.2 Nastavení a spuštění programu

Funkce Auto Off

Tato funkce ke snížení spotřeby energie automaticky vypne spotřebič po několika minutách, když:

- Nezavřeli jste dvířka.
- Nestisknuli jste **Start** pro spuštění programu.
- Dokončí se program.

Režim nastavení

U některých nastavení je nutné, aby byl spotřebič v režimu nastavení.

Spotřebič se nachází v režimu nastavení, když se po jeho zapnutí rozsvítí kontrolka a zobrazí délka programu ECO.

Pokud se na ovládacím panelu nezobrazí tento stav, současně stiskněte a podržte **Program** a **Option**, dokud se nerozsvítí kontrolka a délka programu ECO.

Spuštění programu bez odloženého startu

1. Otevřete vodovodní kohoutek.
2. Stisknutím tlačítka Zap/Vyp zapnete spotřebič. Zkontrolujte, zda je spotřebič v režimu nastavení.
3. Zavřete dvířka spotřebiče.
4. Nastavte program. Několikrát stiskněte tlačítko **Program**, dokud se nerozsvítí kontrolka vámi požadovaného programu. Také lze nastavit použitelné funkce.
 - Pokud chcete nastavit program MyFavourite, stiskněte a podržte **Program**, dokud se nerozsvítí kontrolky týkající se programu a funkcí MyFavourite.
 Na displeji se zobrazí délka programu.
5. Stiskněte **Start** ke spuštění programu.
 - Rozsvítí se kontrolka mycí fáze.
 - Délka programu se začne snižovat v krocích po jedné minutě.

Spuštění programu s odloženým startem

1. Nastavte program.
2. Opakovaně stiskněte **Delay**, dokud se na displeji nezobrazí čas odloženého startu, který chcete nastavit (1 – 24 hodin).
 - Kontrolka programu bliká.
3. Stiskněte **Start**.
 - Rozsvítí se kontrolka programu.
 Když je odpočet dokončen. Program se spustí.

Otevření dvířek za chodu spotřebiče

Otevřením dvířek zastavíte chod spotřebiče. Když dvířka opět zavřete, bude spotřebič pokračovat od okamžiku přerušení.

Zrušení odloženého startu během jeho odpočítávání

Když zrušíte odložený start, musíte opět nastavit program a jeho funkce.

1. Současně stiskněte a podržte **Program** a **Option**, dokud se nerozsvítí kontrolka a délka programu ECO.

Zrušení programu

1. Současně stiskněte a podržte **Program** a **Option**, dokud se nerozsvítí kontrolka a délka programu ECO.



Před spuštěním nového programu zkontrolujte, zda je v dávkovači mycí prostředek.

Na konci programu

Po dokončení mycího programu se na displeji zobrazí 0:00.

- Kontrolky fáze zhasnou.
 - Kontrolka programu dále svítí.
1. Stiskněte tlačítko Zap/Vyp nebo vyčkejte, až funkce Auto Off automaticky vypne spotřebič.
 2. Zavřete vodovodní kohoutek.

Důležité upozornění

- Nádobí před vyjmutím ze spotřebiče nechte vychladnout. Horké nádoby se snadněji poškodí.
- Nejprve vyjměte nádoby z dolního koše, a potom z koše horního.
- Na stěnách a dvířkách spotřebiče může být voda. Nerezový povrch chladne rychleji než nádoby.

8. TIPY A RADY

8.1 Změkčovač vody

Tvrdá voda obsahuje velké množství minerálů, které mohou způsobit poškození spotřebiče a špatné výsledky mytí. Změkčovač vody tyto minerály neutralizuje.

Sůl do myčky udržuje změkčovač vody čistý a v dobrém stavu. Je důležité nastavit správný stupeň změkčovače vody. Zajistíte tak, že změkčovač vody bude používat správné množství soli do myčky a vody.

8.2 Plnění košů



Viz přiložený leták s příklady plnění košů.

- Spotřebič používejte pouze k mytí nádobí, které je bezpečné mýt v myčce.
- Do spotřebiče nekládejte předměty vyrobené ze dřeva, rohoviny, hliníku mědi nebo cínu.
- Nekládejte do spotřebiče předměty, které sají vodu (houby, hadry).
- Z nádobí odstraňte zbytky jídla.
- Připálené zbytky jídel snadno odstraníte, když hrnce a pánve necháte před vložením do spotřebiče odmočit ve vodě.
- Duté nádobí (např. šálky, sklenice, hrnce) pokládejte dnem vzhůru.
- Dbejte na to, aby se nádobí nebo přístroje nelepily k sobě. Lžice smíchejte s ostatními přístroji.
- Přesvědčte se, že se sklenice vzájemně nedotýkají.
- Malé kusy nádobí vložte do košíčku na příbory.
- Lehké kusy nádobí vložte do horního koše. Zajistěte, aby se jednotlivé kusy nádobí nehýbaly.

- Před spuštěním programu zkontrolujte, zda se ostříkovací ramena mohou volně otáčet.

8.3 Použití soli, leštidla a mycího prostředku

- Používejte pouze sůl, leštidlo a mycí prostředek určený pro myčky nádobí. Jiné výrobky by mohly spotřebič poškodit.
- Leštidlo během poslední oplachovací fáze umožňuje usušení nádobí bez šmouh a skvrn.
- Kombinované tablety obsahují mycí prostředek, leštidlo a další přísady. Ujistěte, že jsou tyto tablety vhodné pro tvrdost vody ve vaší oblasti. Řiďte se pokyny na balení výrobků.
- Mycí tablety se u krátkých programů zcela nerozpustí. Abyste zabránili usazování zbytků mycího prostředku na nádobí, doporučujeme používat tablety s dlouhými programy.



Nepoužívejte větší množství mycího prostředku, než je správné. Řiďte se pokyny na balení mycího prostředku.

8.4 Před spuštěním programu

Zkontrolujte, zda:

- Filtry jsou čisté a správně nainstalované.
- Ostříkovací ramena nejsou zanesená.
- Rozmístění nádobí v koších je správné.
- Program je vhodný pro daný druh náplně a stupeň znečištění.
- Používá se správné množství mycího prostředku.
- Je doplněna sůl do myčky a leštidlo (pokud nepoužíváte kombinované mycí tablety).
- Víčko zásobníku na sůl je dotažené.

9. ČIŠTĚNÍ A ÚDRŽBA



UPOZORNĚNÍ

Před čištěním nebo údržbou spotřebič vždy vypněte a vytáhněte síťovou zástrčku ze zásuvky.



Zanesené filtry a ucpaná ostříkovací ramena snižují výsledky mytí. Pravidelně je kontrolujte a v případě potřeby je vyčistěte.

9.1 Čištění filtrů

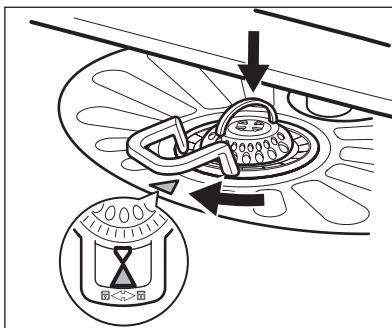
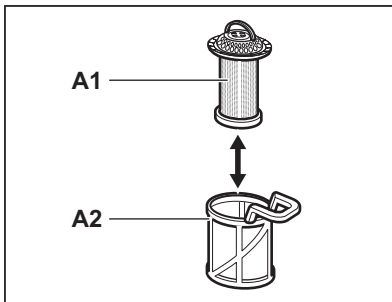
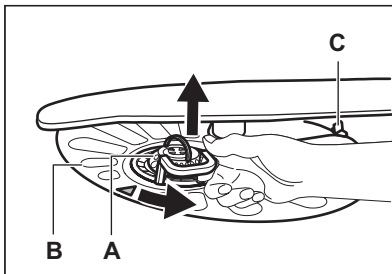

1. Otočte filtrem (A) proti směru hodinových ručiček a vyndejte jej.
2. Filtř (A) rozmontujete oddělením částí (A1) a (A2).
3. Vyměňte filtr (B).
4. Filtry vyčistěte vodou.
5. Než vložíte filtr (B) zpět, zkontrolujte, zda ve sběrné jínce nebo kolem ní nejsou žádné zbytky jídel a nečistot.
6. Filtř (B) musí být správně umístěn pod dvěma úchytkami (C).
7. Sestavte filtř (A) vložte jej zpět na jeho místo ve filtř (B). Otočte jím po směru hodinových ručiček, dokud se nezajistí.



Nesprávné umístění filtrů může mít z následků špatné výsledky mytí a poškození spotřebiče.

9.2 Čištění ostřikovacích ramen

Ostřikovací ramena nevyjímejte. Jestliže se otvory v ostřikovacích ramenech zanesou nečistotami, odstraňte je úzkým špičatým předmětem.

9.3 Čištění vnějších ploch

Vyčistěte spotřebič vlhkým měkkým hadrem. Používejte pouze neutrální mycí prostředky. Nepoužívejte prostředky s drsnými částicemi, drátěnky nebo rozpouštědla.

10. ODSTRAŇOVÁNÍ ZÁVAD

Spotřebič nezačne pracovat nebo se během provozu zastavuje.

Před kontaktováním servisního střediska se pokuste závadu odstranit sami pomocí níže uvedených informací.

U některých poruch se na displeji zobrazí výstražný kód:

- **,10** - Spotřebič se neplní vodou.
- **,20** - Spotřebič nevypouští vodu.

- **,30** - Je aktivován systém proti vyplavení.



UPOZORNĚNÍ

Před kontrolou spotřebič vypněte.

| Problém | Možné řešení |
|---|---|
| Nelze zapnout spotřebič. | Ujistěte se, že je zástrčka zapojená do síťové zásuvky. Ujistěte se, že není poškozená domovní pojistka či jistič. |
| Nespustil se program. | Přesvědčte se, že jsou dvířka spotřebiče zavřena. Stiskněte Start . Pokud je nastavený odložený start, zrušte jej nebo vyčkejte do konce odpočtu. |
| Spotřebič se neplní vodou. | Zkontrolujte, zda je vodovodní kohoutek otevřený. Ujistěte se, že není příliš malý tlak na přívodu vody. Ohledně těchto informací se obraťte na místní vodárenský podnik. Ujistěte se, že není zanesený vodovodní kohoutek. Ujistěte se, že není zanesený filtr v přívodní hadici. Ujistěte se, že přívodní hadice není přehnutá či přiskřípnutá. |
| Spotřebič nevypouští vodu. | Ujistěte se, že není zanesený sifon. Ujistěte se, že vypouštěcí hadice není přehnutá či přiskřípnutá. |
| Je aktivován bezpečnostní systém proti vyplavení. | Zavřete vodovodní kohoutek a obraťte se na autorizované servisní středisko. |

Po kontrole spotřebič zapněte. Program bude pokračovat od okamžiku, ve kterém byl přerušen. Pokud se problém objeví znovu, obraťte se na autorizované servisní středisko. Pokud se na displeji zobrazí jiný výstražný kód, obraťte se na autorizované servisní středisko.

10.1 Pokud nejsou výsledky mytí a sušení uspokojivé

Na nádobí a skle jsou bílé šmouhy nebo modravý potah

- Uvolňuje se příliš velké množství leštidla. Otočte voličem leštidla do nižší polohy.
- Nadměrné množství mycího prostředku.

Skvrny a suché vodní kapky na skle a na nádobí

- Uvolňuje se příliš malé množství leštidla. Otočte voličem leštidla do vyšší polohy.
- Příčinou může být kvalita mycího prostředku.

Nádobí je vlhké

- Program neobsahuje sušicí fázi nebo sušicí fáze používá příliš nízkou teplotu.
- Dávkovač leštidla je prázdný.
- Příčinou může být kvalita leštidla.
- Příčinou může být kvalita kombinovaných mycích tablet. Zkuste jinou značku nebo zapněte dávkovač leštidla a použijte leštidlo spolu s kombinovanými mycími tabletami.



Další možné příčiny naleznete v části „TIPY A RADY“.

10.2 Jak zapnout dávkovač leštidla

1. Stisknutím tlačítka Zap/Vyp zapněte spotřebič. Ujistěte se, že je spotřebič v režimu nastavení, viz „Nastavení a spuštění programu“.

2. Současně stiskněte a podržte **Delay** a **Start**, dokud nezačnou blikat kontrolky programů

ECO, **AUTO** a 

3. Stiskněte **Option**.
- Kontrolky programu **ECO** a  zhasnou.
 - Kontrolka programu **AUTO** dále bliká.
 - Na displeji se zobrazí aktuální nastavení.

0 d Dávkovač leštidla vypnutý

1 d Dávkovač leštidla zapnutý

4. Stisknutím **Option** změňte nastavení.
5. Stisknutím tlačítka Zap/Vyp spotřebič vypnete a potvrdíte nastavení.
6. Seřídte dávkování leštidla.
7. Naplňte dávkovač leštidla.

11. TECHNICKÉ INFORMACE

| | | |
|-----------------------------|---------------------------------------|--------------------------|
| Rozměry | Šířka / Výška / Hloubka (mm) | 596 / 818 - 898 / 575 |
| Připojení k elektrické síti | Viz typový štítek. | |
| | Napětí | 220-240 V |
| | Frekvence | 50 Hz |
| Tlak přívodu vody | Min. / max. (bar / MPa) | (0,5 / 0,05) / (8 / 0,8) |
| Přívod vody ¹⁾ | Studená nebo teplá voda ²⁾ | max. 60 °C |
| Kapacita | Jídelní soupravy | 12 |
| Příkon | Režim zapnuto | 0.99 W |
| | Režim vypnuto | 0.10 W |

¹⁾ Přívodní hadici připojte ke kohoutku se závitem 3/4".

²⁾ Pokud odebíráte horkou vodu z alternativních zdrojů (např. solární panely, větrná energie), použijte tuto horkou vodu ke snížení spotřeby energie.

12. POZNÁMKY K OCHRANĚ ŽIVOTNÍHO PROSTŘEDÍ

Recyklujte materiály označené symbolem .

Obaly vyhodte do příslušných odpadních kontejnerů k recyklaci.

Pomáhejte chránit životní prostředí a lidské zdraví a recyklovat elektrické a elektronické

spotřebiče určené k likvidaci. Spotřebiče označené příslušným symbolem  nelikvidujte spolu s domovním odpadem. Spotřebič odevzdejte v místním sběrném dvoře nebo kontaktujte místní úřad.

OBSAH

| | |
|---------------------------------|----|
| 1. BEZPEČNOSTNÉ POKYNY | 17 |
| 2. POPIS VÝROBKU | 19 |
| 3. OVLÁDACÍ PANEL | 19 |
| 4. PROGRAMY | 20 |
| 5. VOLITEĽNÉ FUNKCIE | 21 |
| 6. PRED PRVÝM POUŽITÍM | 22 |
| 7. KAŽDODENNÉ POUŽÍVANIE | 25 |
| 8. TIPY A RADY | 26 |
| 9. OŠETROVANIE A ČISTENIE | 27 |
| 10. RIEŠENIE PROBLÉMOV | 28 |
| 11. TECHNICKÉ INFORMÁCIE | 30 |

WE'RE THINKING OF YOU

Ďakujeme vám, že ste si kúpili spotrebič Electrolux. Vybrali ste si výrobok, ktorý v sebe skrýva desaťročia odborných skúseností a inovácií. Pri vývoji tohto dômyselného a štýlového spotrebiča sme mysleli na vás. Preto si pri každom použití môžete byť istí, že dosiahnete vynikajúce výsledky.

Vitajte vo svete Electrolux.

Navštívte našu stránku, kde nájdete:



Tipy na používanie, brožúry, riešenie problémov a informácie o údržbe:
www.electrolux.com



Zaregistrujte si produkt a využite tak ešte lepší servis:
www.RegisterElectrolux.com



Do spotrebiča si môžete zakúpiť príslušenstvo, spotrebný materiál a originálne náhradné diely:
www.electrolux.com/shop

STAROSTLIVOSŤ A SLUŽBY ZÁKAZNÍKOM

Odporúčame, aby ste používali originálne náhradné diely.

Keď budete kontaktovať servis, nezabudnite si pripraviť nasledujúce údaje.

Tieto informácie nájdete na výrobnom štítku. Model, číslo výrobku, sériové číslo.



Varovanie/upozornenie – Bezpečnostné pokyny.



Všeobecné informácie a tipy



Environmentálne informácia

Vyhradzujeme si právo na zmeny bez predchádzajúceho upozornenia.

1. BEZPEČNOSTNÉ POKYNY

Pred inštaláciou a používaním spotrebiča si pozorne prečítajte priložený návod na používanie. Výrobca nie je zodpovedný za škody a zranenia spôsobené nesprávnou inštaláciou a používaním. Návod na používanie uchovávajte vždy v blízkosti spotrebiča, aby ste doň mohli v budúcnosti nahliadnuť.

1.1 Bezpečnosť detí a zraniteľných osôb



VAROVANIE

Nebezpečenstvo udusenía, poranenia alebo trvalého postihnutia.

- Tento spotrebič nesmú používať osoby (vrátane detí) so zníženou fyzickou, zmyslovou alebo mentálnou spôsobilosťou ani osoby s nedostatočnými skúsenosťami alebo znalosťami. Tieto osoby musia byť pod dohľadom osoby zodpovednej za ich bezpečnosť, alebo ich táto osoba musí poučiť o správnom používaní spotrebiča.
- Nedovoľte, aby sa deti hrali so spotrebičom.
- Obaly uschovajte mimo dosahu detí.
- Všetky umývacie prostriedky uschovajte mimo dosahu detí.
- Keď sú dverka spotrebiča otvorené, nedovoľte deťom ani domácim zvieratám, aby sa k nemu priblížili.

1.2 Inštalácia

- Odstráňte všetok obalový materiál.
- Poškodený spotrebič neinštalujte ani nepoužívajte.
- Spotrebič neinštalujte ani nepoužívajte na mieste, kde teplota môže klesnúť pod 0 °C.
- Dodržiavajte pokyny na inštaláciu dodané so spotrebičom.

Elektrické zapojenie



VAROVANIE

Nebezpečenstvo požiaru a zásahu elektrickým prúdom.

- Spotrebič musí byť uzemnený.
- Uistite sa, že elektrické údaje uvedené na typovom štítku spotrebiča zodpovedajú parametrom elektrickej siete. Ak nie, kontaktujte elektrikára.

- Vždy používajte správne nainštalovanú uzemnenú zásuvku.
- Nepoužívajte adaptéry, rozdvojky ani predĺžovacie prírodné káble.
- Uistite sa, že zástrčka a prírodný elektrický kábel nie sú poškodené. Ak napájací kábel spotrebiča treba vymeniť, túto operáciu smie urobiť iba pracovník autorizovaného servisného strediska.
- Zástrčku zapojte do zásuvky až na konci inštalácie. Uistite sa, že napájací elektrický kábel je po inštalácii prístupný.
- Pri odpájaní spotrebiča od elektrickej siete neťahajte za napájací kábel. Vždy ťahajte za zástrčku napájacieho kábla.
- Nedotýkajte sa elektrického napájacieho kábla ani jeho zástrčky mokrými rukami.
- Tento spotrebič vyhovuje smerniciam EHS.

Pripojenie do vodovodného potrubia

- Uistite sa, že hadice na vodu nie sú poškodené.
- Pred pripojením spotrebiča k novému potrubiu alebo potrubiu, ktoré sa dlho nepoužívalo, nechajte vodu tiecť, až kým nebude čistá.
- Pri prvom použití spotrebiča skontrolujte, či nikde neuniká voda.
- Prírodná hadica na vodu má bezpečnostný ventil a puzdro s vnútorným elektrickým káblom.

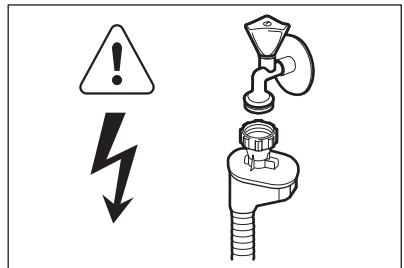

VAROVANIE

Nebezpečné napätie.

- Ak je prírodná hadica poškodená, okamžite vytiahnite zástrčku zo zásuvky elektrickej siete. Kontaktujte servisné stredisko, aby vymenili prírodnú hadicu.

1.3 Používanie

- Tento spotrebič je určený na použitie v domácnosti a podobnom prostredí, ako sú napr.:
 - kuchynky pre zamestnancov v obchodoch, kanceláriách a iných pracovných prostrediach,
 - vidiecke domy,
 - priestory určené pre klientov v hoteloch, moteloch a iných typoch ubytovacích zariadení,
 - ubytovacie zariadenia, ktoré poskytujú raňajky.



VAROVANIE

Nebezpečenstvo zranenia, popálenín, zásahu elektrickým prúdom alebo požiaru.

- Nemeňte technické charakteristiky tohto spotrebiča.
- Nože a iný ostrý alebo špicatý príbor dajte do košíka na príbor hrotom nadol alebo ho umiestnite v horizontálnej polohe.
- Dvierka spotrebiča nenechávajte otvorené, aby ste na ne nespadli.
- Na otvorené dvierka si nesadajte ani na ne nestúpajte.
- Umývacie prostriedky do umývačky sú nebezpečné. Dodržiavajte bezpečnostné pokyny na obale umývacieho prostriedku.

- Nepite vodu zo spotrebiča a nehrajte sa s ňou.
- Nevyberajte riad zo spotrebiča, kým sa neskončil program. Na riade môže byť umývací prostriedok.
- Ak otvoríte dvierka, keď je spustený program, zo spotrebiča môže uniknúť horúca para.
- Horľavé látky ani predmety, ktoré sú nasiaknuté horľavými látkami, nekladte do spotrebiča, do jeho blízkosti ani naň.
- Na čistenie spotrebiča nepoužívajte prúd vody ani paru.

1.4 Likvidácia



VAROVANIE

Nebezpečenstvo poranenia alebo udušenia.

- Spotrebič odpojte od elektrickej siete.
- Odrežte elektrický napájací kábel a zlikvidujte ho.
- Odstráňte západku dvierok, aby ste zabránili uviaznutiu detí a domácich zvierat v spotrebiči.

2. POPIS VÝROBKU

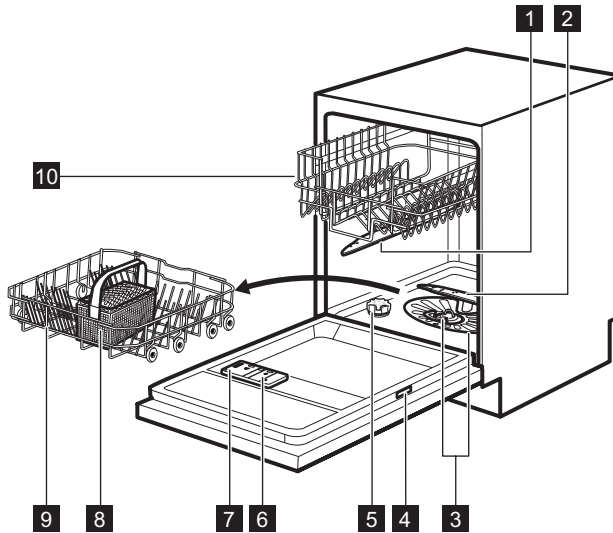

- 1** Horné sprchovacie rameno
- 2** Dolné sprchovacie rameno
- 3** Filtre
- 4** Typový štítok
- 5** Zásobník na soľ

- 6** Dávkovač leštidla
- 7** Dávkovač umývacieho prostriedku
- 8** Košík na príbor
- 9** Dolný kôš
- 10** Horný kôš



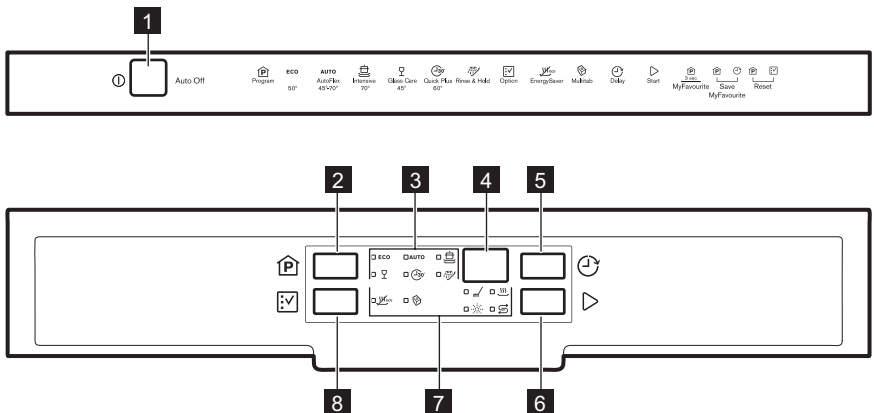



3. OVLÁDACÍ PANEL







1 Tlačidlo Zap./Vyp.

2 Tlačidlo Program

| | |
|--------------------------------|---------------------------------|
| 3 Ukazovatele programov | 6 Tlačidlo Start |
| 4 Displej | 7 Ukazovatele |
| 5 Tlačidlo Delay | 8 Tlačidlo Option |

| Ukazovatele | Popis |
|---|--|
|  | Ukazovateľ fázy umývania. Rozsvieti sa, keď prebieha fáza umývania a oplachovania. |
|  | Ukazovateľ fázy sušenia. Rozsvieti sa, keď prebieha fáza sušenia. |
|  | Ukazovateľ stavu soli. Počas programu nikdy nesvieti. |
|  | Ukazovateľ stavu leštidla. Počas programu nikdy nesvieti. |
|  | Ukazovateľ Multitab. |
|  | Ukazovateľ EnergySaver. |

4. PROGRAMY

| Program | Stupeň znečistenia Druh náplne | Fázy programu | Voliteľné funkcie |
|--|---|--|-------------------|
| ECO 1) | Bežné znečistenie Porcelán a jedálenský príbor | Predumytie Umývanie 50 °C Oplachovanie Sušenie | EnergySaver |
| AUTO 2) | Všetko Porcelán, jedálenský príbor, hrnce a panvi- ce | Predumytie Umývanie 45 °C alebo 70 °C Oplachovanie Sušenie | EnergySaver |
|  | Silné znečistenie Porcelán, jedálenský príbor, hrnce a panvi- ce | Predumytie Umývanie 70 °C Oplachovanie Sušenie | EnergySaver |
|  | Bežné alebo mierne znečistenie Jemný porcelán a sklo | Umývanie 45 °C Oplachovanie Sušenie | EnergySaver |
|  | Nezaschnuté nečistoty Porcelán a jedálenský príbor | Umývanie 60 °C Oplachovanie | |
|  4) | Všetko | Predumytie | |





1) Tento program zaručuje najúčinnejšie využitie vody a energie pri bežne znečistenom porceláne a príbore. (Toto je štandardný testovací program pre skúšobne.)

2) Spotrebič rozoznáva stupeň znečistenia a množstvo položiek v košoch. Automaticky upravuje teplotu a množstvo vody, spotrebu energie a trvanie programu.

3) S týmto programom môžete umývať čerstvo znečistený riad. Poskytuje dobré výsledky umývania v krátkom čase.

- 4) Tento program použite na rýchle opláchnutie riadu. Tým zabránite zaschnutiu zvyškov jedla na riade a šíreniu nepríjemných pachov zo spotrebiča.
Pri tomto programe nepoužívajte umývací prostriedok.

Spotreba

| Program ¹⁾ | Trvanie (min.) | Energia (kWh) | Voda (l) |
|---|----------------|---------------|----------|
| ECO | 195 | 1.03 | 11 |
| AUTO | 40 - 150 | 0.6 - 1.4 | 8 - 14 |
|  | 130 - 150 | 1.3 - 1.4 | 13 - 15 |
|  | 70 - 80 | 0.7 - 0.9 | 13 - 14 |
|  | 30 | 0.8 | 9 |
|  | 14 | 0.1 | 4 |

1) Hodnoty ovplyvňujú nasledujúce faktory: tlak a teplota vody, kolísanie napätia v elektrickej sieti, voliteľné funkcie a množstvo riadu.

Informácie pre skúšobne

Ak potrebujete informácie ohľadne testovania, pošlite e-mail na adresu:

info.test@dishwasher-production.com

Uveďte číslo výrobku (PNC) uvedené na typovom štítku.

5. VOLITEĽNÉ FUNKCIE



Voliteľné funkcie zapnite alebo vypnite skôr, ako spustíte umývací program. Funkciu nie je možné zapnúť ani vypnúť, kým prebieha program.



Ak zapnete jednu alebo viac voliteľných funkcií, ešte pred spustením programu skontrolujte, či svietia príslušné ukazovatele.

- Ak voliteľnú funkciu nie je možné použiť s daným programom, príslušný ukazovateľ sa nerozsvieti.

5.1 EnergySaver

Táto voliteľná funkcia znižuje teplotu v poslednej fáze oplachovania.

Použitie tejto voliteľnej funkcie znižuje spotrebu energie (až o 25 %) a trvanie programu. Po skončení programu môže byť riad ešte mokrý.

Zapnutie voliteľnej funkcie EnergySaver

1. Stlačte tlačidlo **Option**, kým sa nerozsvieti ukazovateľ EnergySaver. Na displeji sa zobrazí aktualizovaný čas trvania programu.

5.2 Multitab

Túto funkciu aktivujte len vtedy, keď používate kombinované umývacie tablety.

Táto voliteľná funkcia vypne prívod leštidla a soli. Príslušné ukazovatele ostanú vypnuté.

Trvanie programu sa môže predĺžiť.

Zapnutie voliteľnej funkcie Multitab

1. Stlačením tlačidla Zap./Vyp. spotrebič zapnite.
2. Stlačte tlačidlo **Option**, kým sa nerozsvieti ukazovateľ Multitab.

Ak prestanete používať kombinované umývacie tablety a znovu začnete oddelene používať umývací prostriedok, leštidlo a soľ do umývačky riadu, postupujte takto:

1. Zmäčkováč vody nastavte na najvyššiu úroveň.

2. Presvedčte sa, že zásobník na soľ a dávkovač leštidla sú plné.
3. Spustíte najkratší program s fázou oplachovania bez umývacieho prostriedku a bez riadu.
4. Zmäkčovač vody nastavte na tvrdosť vody vo vašej oblasti.
5. Upravte dávkovanie leštidla.

5.3 MyFavourite

S touto voľiteľnou funkciou môžete nastaviť a uložiť program, ktorý často používate.



Naraz môžete uložiť iba 1 program. Nové nastavenie zruší predchádzajúce.

Uloženie programu

1. Nastavte program, ktorý chcete uložiť. Spolu s programom môžete tiež nastaviť príslušné voľiteľné funkcie. Nie je možné uložiť voľiteľnú funkciu Delay.
2. Súčasne stlačte a podržte tlačidlá **Program** a **Delay**, až kým ukazovatele programu a voľiteľných funkcií nezačnú blikať.

Nastavenie programu MyFavourite



1. Stlačte a podržte tlačidlo **Program**, až kým nezačnú svietiť ukazovatele zodpovedajúce programu MyFavourite a voľiteľným funkciám.
 - Displej zobrazuje trvanie programu.

5.4 Zvukové signály

Pri poruche spotrebiča zaznie zvukový signál. Tento zvukový signál nie je možné vypnúť.

Zvukový signál môže zaznieť aj po skončení programu. Štandardne je tento zvukový signál vypnutý, ale môžete ho zapnúť.

Zapnutie zvukového signálu po skončení programu

1. Stlačením tlačidla Zap/Vyp spotrebič zapnete. Skontrolujte, či je spotrebič v nastavovacom režime, pozrite si časť „Nastavenie a spustenie programu“.
2. Stlačte a súčasne podržte tlačidlá **Delay** a **Start**, až kým nezačnú blikať ukazovatele programov **ECO**, **AUTO** a  .
3. Stlačte tlačidlo **Delay**.
 - Ukazovatele programov **ECO** a **AUTO** zhasnú.
 - Ukazovateľ programu  naďalej bliká.
 - Na displeji sa zobrazí aktuálne nastavenie.

| | |
|-----------|---------------------------|
| ib | Zvukový signál je zapnutý |
|-----------|---------------------------|

| | |
|-----------|---------------------------|
| Ob | Zvukový signál je vypnutý |
|-----------|---------------------------|

4. Stlačením tlačidla **Delay** zmeníte nastavenie.
5. Stlačením tlačidla Zap/Vyp spotrebič vypnete a potvrdíte nastavenie.

6. PRED PRVÝM POUŽITÍM

1. Skontrolujte, či sa nastavená úroveň zmäkčovača vody zhoduje s tvrdosťou vody vo vašej oblasti. V opačnom prípade nastavte zmäkčovač vody. Informácie o tvrdosti vody vo vašej oblasti zistíte v miestnej vodárenskej spoločnosti.
2. Naplňte zásobník na soľ.
3. Naplňte dávkovač leštidla.
4. Otvorte vodovodný ventil.
5. V spotrebiči môžu zostať zvyšky z výroby. Odstráňte ich spustením programu. Nepoužite umývací prostriedok a do košíkov nedávajte riad.

6.1 Nastavenie zmäkčovača vody

| Tvrdosť vody | | | Nastavenie zmäkčovača vody | |
|----------------------|-------------------------|-----------|----------------------------|--------|
| Nemecké stupne (°dH) | Francúzske stupne (°fH) | mmol/l | Clarkove stupne | Úroveň |
| 47 - 50 | 84 - 90 | 8.4 - 9.0 | 58 - 63 | 10 |
| 43 - 46 | 76 - 83 | 7.6 - 8.3 | 53 - 57 | 9 |
| 37 - 42 | 65 - 75 | 6.5 - 7.5 | 46 - 52 | 8 |
| 29 - 36 | 51 - 64 | 5.1 - 6.4 | 36 - 45 | 7 |
| 23 - 28 | 40 - 50 | 4.0 - 5.0 | 28 - 35 | 6 |
| 19 - 22 | 33 - 39 | 3.3 - 3.9 | 23 - 27 | 5 1) |
| 15 - 18 | 26 - 32 | 2.6 - 3.2 | 18 - 22 | 4 |
| 11 - 14 | 19 - 25 | 1.9 - 2.5 | 13 - 17 | 3 |
| 4 - 10 | 7 - 18 | 0.7 - 1.8 | 5 - 12 | 2 |
| < 4 | < 7 | < 0.7 | < 5 | 12) |

1) Nastavenie z výroby.

2) Pri tejto úrovni nepoužívajte soľ.

Nastavenie úrovne zmäkčovača vody

1. Stlačením tlačidla Zap/Vyp spotrebič zapnite. Skontrolujte, či je spotrebič v nastavovacom režime, pozrite si časť „Nastavenie a spustenie programu“.
2. Naraz stlačte a podržte tlačidlá **Delay** a **Start**, až kým nezačnú blikať ukazovatele programov **ECO**, **AUTO** a .
3. Stlačte tlačidlo **Program**.

- Ukazovatele programov **AUTO** a



zhasnú.

- Ukazovateľ programu **ECO** naďalej bliká.
- Na displeji sa zobrazuje aktuálne nastavenie zmäkčovača vody, napr. **5 L** = úroveň 5.
- 4. Opakovaným stláčaním tlačidla **Program** môžete zmeniť nastavenie.
- 5. Stlačením tlačidla Zap/Vyp spotrebič vypnete a potvrdíte nastavenie.

6.2 Naplnenie zásobníka na soľ

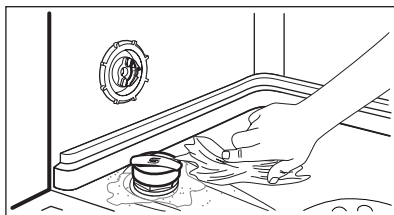
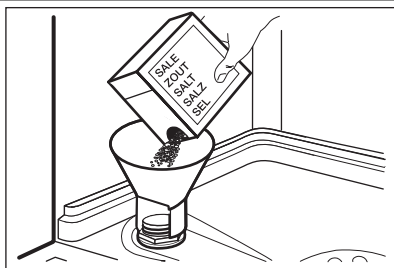

1. Otočte viečko doľava a otvorte zásobník na soľ.
2. Do zásobníka na soľ nalejte 1 liter vody (iba prvýkrát).
3. Zásobník na soľ naplňte soľou do umývačky riadu.
4. Odstráňte soľ z okolia otvoru zásobníka na soľ do umývačky riadu.
5. Otočením viečka doprava zásobník na soľ zatvorte.



POZOR

Pri napínaní zásobníka na soľ z neho môže vyteciť voda a soľ. Hrozí nebezpečenstvo korózie. Ak jej chcete zabrániť, po naplnení zásobníka na soľ spustíte program.

6.3 Naplnenie dávkovača leštidla

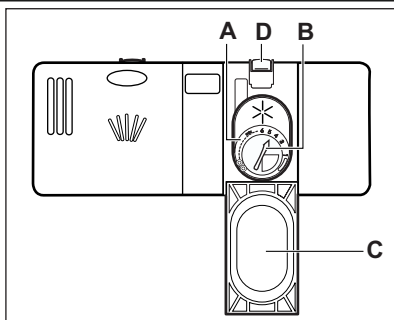

1. Stlačením uvoľňovacieho tlačidla (D) otvorte kryt (C).
2. Naplňte dávkovač leštidla (A) maximálne po značku „max“.
3. Rozliate leštidlo odstráňte pomocou handričky, aby ste predišli tvorbe veľkého množstva peny.
4. Zatvorte veko. Skontrolujte, či uvoľňovacie tlačidlo zapadlo na svoje miesto.



Volič dávkovania (B) môžete otočiť v škále od polohy 1 (najmenšie množstvo) po polohu 4 alebo 6 (najväčšie množstvo).

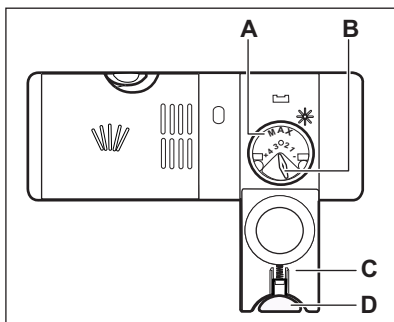

7. KAŽDODENNÉ POUŽÍVANIE

- Otvorte vodovodný ventil.
- Stlačením tlačidla Zap/Vyp spotrebič zapnite. Skontrolujte, či je spotrebič v nastavovacom režime, pozrite si časť „Nastavenie a spustenie programu“.
 - Ak svieti ukazovateľ soli, naplňte zásobník na soľ.
 - Ak svieti ukazovateľ leštidla, naplňte dávkovač leštidla.
- Do košov vložte riad.
- Pridajte umývací prostriedok.
 - Ak používate kombinované umývacie tablety, zapnite voliteľnú funkciu Multitab.
- Nastavte a spustíte správny program pre daný druh náplne a stupeň jej znečistenia.

7.1 Používanie umývacieho prostriedku

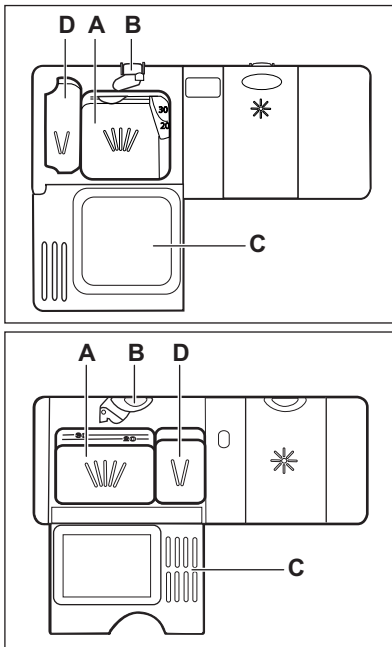

- Stlačením uvoľňovacieho tlačidla (B) otvorte kryt (C).
- Umývací prostriedok pridajte do priehradky (A).
- Ak má program fázu predumývania, pridajte malé množstvo umývacieho prostriedku do priehradky (D).
- Ak používate umývacie tablety, vložte ich do priehradky (A).
- Zatvorte veko. Skontrolujte, či uvoľňovacie tlačidlo zapadlo na svoje miesto.

7.2 Nastavenie a spustenie programu

Funkcia Auto Off

V záujme zníženia spotreby energie táto funkcia automaticky vypne spotrebič po niekoľkých minútach v nasledujúcich situáciách:

- Nezavreli ste dverka.
- Nestlačili ste tlačidlo **Start** na spustenie programu.
- Program sa dokončil.

Nastavovací režim

Pri niektorých nastaveniach je potrebné, aby bol spotrebič v nastavovacom režime.

Spotrebič je v nastavovacom režime, keď po zapnutí svieti ukazovateľ a trvanie programu ECO. Ak sa na ovládacom paneli nezobrazuje tento stav, naraz stlačte a podržte tlačidlá **Program** a **Option**, až kým sa na displeji nezobrazí ukazovateľ a trvanie programu ECO.

Spustenie programu bez posunutia štartu

- Otvorte vodovodný ventil.

2. Stlačením tlačidla Zap/Vyp spotrebič zapnite. Skontrolujte, či je spotrebič v nastavovacom režime.
3. Zatvorte dvierka spotrebiča.
4. Nastavte program. Stláčajte tlačidlo **Program**, kým sa nerozsvieti ukazovateľ požadovaného programu. Môžete tiež nastaviť príslušné voliteľné funkcie.
 - Ak chcete nastaviť program MyFavourite, stlačte a podržte tlačidlo **Program**, až kým sa nerozsvietia ukazovatele súvisiace s programom MyFavourite a voliteľnými funkciami.
 Displej zobrazuje trvanie programu.
5. Stlačením tlačidla **Start** spustíte program.
 - Rozsvieti sa ukazovateľ fázy umývania.
 - Trvanie programu sa bude znižovať po minútach.

Spustenie programu s posunutým štartom

1. Nastavte program.
2. Stláčajte tlačidlo **Delay**, kým sa na displeji nezobrazí čas posunutia, ktorý chcete nastaviť (od 1 do 24 hodín).
 - Začne blikať ukazovateľ programu.
3. Stlačte tlačidlo **Start**.
 - Ukazovateľ programu sa rozsvieti.
 Po dokončení odpočítavania. Program sa spustí.

Otvorenie dvierok spusteného spotrebiča

Ak otvoríte dvierka, spotrebič sa zastaví. Keď dvierka zatvoríte, spotrebič bude pokračovať od bodu, v ktorom bol prerušený.

Zrušenie posunutého štartu počas odpočítavania

Ak zrušíte posunutý štart, bude potrebné znovu nastaviť program a voliteľné funkcie.

1. Súčasne stlačte a podržte tlačidlá **Program** a **Option**, až kým sa nezobrazí ukazovateľ a trvanie programu ECO.

Zrušenie programu

1. Súčasne stlačte a podržte tlačidlá **Program** a **Option**, až kým sa nezobrazí ukazovateľ a trvanie programu ECO.



Pred spustením nového programu skontrolujte, či sa v dávkovači umývacieho prostriedku nachádza umývací prostriedok.

Po skončení programu

Po skončení programu sa na displeji zobrazí 0:00.

- Ukazovatele fáz zhasnú.
 - Ukazovateľ programu zostane rozsvietený.
1. Stlačte tlačidlo Zap./Vyp. alebo počkajte, kým funkcia Auto Off automaticky nevypne spotrebič.
 2. Zatvorte vodovodný ventil.

Dôležité

- Pred vybratím zo spotrebiča nechajte riad vychladnúť. Horúci riad sa ľahko poškodí.
- Vyprázdnite najprv dolný kôš a potom horný kôš.
- Po stranách a na dverách spotrebiča sa môže objaviť voda. Nehrdzavejúca oceľ vychladne rýchlejšie ako riad.

8. TIPY A RADY

8.1 Zmäkčovač vody

Tvrdá voda obsahuje vysoké množstvo minerálov, ktoré môžu poškodiť spotrebič a spôsobiť zlé

výsledky umývania. Zmäkčovač vody neutralizuje tieto minerály.

Soľ do umývačky riadu udržiava zmäkčovač vody čistý a v dobrom stave. Je dôležité nastaviť správnu hladinu zmäkčovača vody. Tým zabez-

pečíte, že zmäkčovač vody použije správne množstvo soli do umývačky riadu a vody.

8.2 Vkladanie riadu do košov



Riadte sa príkladmi rozmiestnenia riadu v košoch, ktoré nájdete v priloženom leťáku.

- Spotrebič používajte len na umývanie predmetov, ktoré sú vhodné na umývanie v umývačke riadu.
- Do spotrebiča nedávajte riad vyrobený z dreva, rohoviny, hliníka, cínu a medi.
- Do spotrebiča nekladajte predmety, ktoré môžu absorbovať vodu (špongie, handričky).
- Z riadu odstráňte zvyšky jedla.
- Hrnce a panvice pred vložením do spotrebiča nechajte nejaký čas odmočiť, aby sa ľahko odstránili pripálené zvyšky jedla.
- Duté predmety (šálky, poháre a panvice) umiestnite otvorom smerom nadol.
- Dbajte na to, aby do seba nezapadli kusy príboru a riadu. Lyžice premiešajte s iným príborom.
- Dávajte pozor, aby sa poháre navzájom nedotýkali.
- Malé predmety vložte do košíka na príbor.
- Ľahké predmety vložte do horného koša. Zabezpečte, aby sa predmety nehýbali.
- Pred spustením programu skontrolujte, či sa sprchovacie ramená môžu voľne otáčať.

8.3 Používanie soli, leštidla a umývacieho prostriedku

- Používajte iba soľ, leštidlo a umývaci prostriedok pre umývačky riadu. Iné výrobky by mohli spôsobiť poškodenie spotrebiča.

- Leštidlo pôsobí počas poslednej fázy oplachovania a zabezpečuje, aby riad vyschol bez šmúh a škvŕn.
- Kombinované umývacie tablety obsahujú umývaci prostriedok, leštidlo a iné prídavné prostriedky. Ubezpečte sa, že sa tieto tablety môžu použiť pri tvrdosti vody vo vašej lokalite. Postupujte podľa pokynov na obale výrobkov.
- Umývacie tablety sa pri krátkych programoch nerozpustia úplne. Ak sa chcete vyhnúť zvyškom umývacích tabliet na kuchynskom riade, odporúčame, aby ste tablety používali pri dlhších programoch.



Nepoužívajte väčšie ako správne množstvo umývacieho prostriedku. Pozrite si pokyny na obale umývacieho prostriedku.

8.4 Pred spustením programu

Ubezpečte sa, že:

- Filtre sú čisté a správne nainštalované.
- Sprchovacie ramená nie sú upchané.
- Riad v košoch je umiestnený v správnej polohe.
- Program je určený pre daný typ riadu a stupeň jeho znečistenia.
- Používa sa správne množstvo umývacieho prostriedku.
- V spotrebiči je soľ do umývačky riadu a leštidlo (pokiaľ nepoužívate kombinované umývacie tablety).
- Veko zásobníka na soľ je pevne zaistené.

9. OŠETROVANIE A ČISTENIE



VAROVANIE

Pred vykonávaním údržby spotrebič vypnite a vytiahnite jeho zástrčku zo sieťovej zásuvky.



Znečistené filtre a upchané sprchovacie ramená zhoršujú výsledky umývania. Pravidelne ich kontrolujte a v prípade potreby ich vyčistite.

9.1 Čistenie filtrov

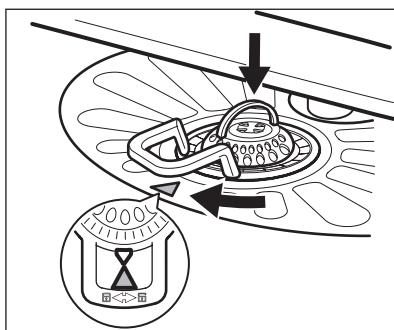
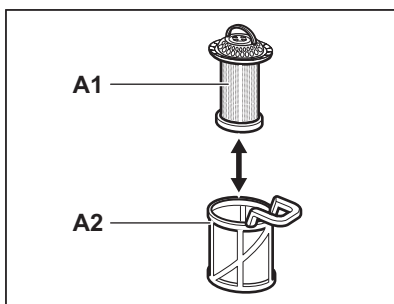
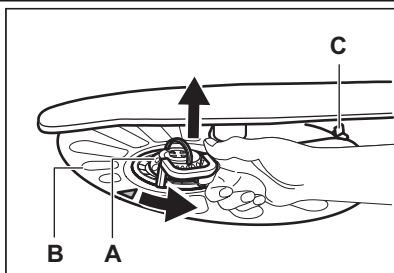

1. Filter (A) otočte proti smeru hodinových ručičiek a vyberte ho.
2. Ak chcete rozobrať filter (A), odiahnite časti (A1) a (A2).
3. Vyberte filter (B).
4. Filtre umyte vodou.
5. Pred opätovným vložením filtra (B) sa uistite, že vnútri ani po okraji odtoku nezostali žiadne zvyšky jedla alebo nečistoty.
6. Skontrolujte, či je filter (B) správne umiestnený pod 2 úchytkami (C).
7. Filter (A) zložte a vložte ho na svoje miesto vo filtri (B). Otáčajte ho v smere hodinových ručičiek, kým nezacvakne.



Nesprávna poloha filtrov môže spôsobiť zlé výsledky umývania a poškodiť spotrebič.

9.2 Čistenie sprchovacích ramien

Sprchovacie ramená nevyberajte. Ak sa otvory na umývacích ramenách upchajú, odstráňte nečistoty špicatým predmetom.

9.3 Vonkajšie čistenie

Vyčistite spotrebič vlhkou mäkkou handričkou. Používajte iba neutrálne saponáty. Nepoužívajte abrazívne prostriedky, drôtenky ani rozpúšťadlá.

10. RIEŠENIE PROBLÉMOV

Spotrebič sa počas činnosti nespúšťa alebo nezastavuje.

Skôr ako sa obrátite na servisné stredisko, prečítajte si informácie ohľadne riešenia problémov.

Pri niektorých poruchách sa na displeji zobrazí chybový kód:

- **,10** – Do spotrebiča nepriteká voda.
- **,20** – Spotrebič nevypúšťa vodu.

- **30** – Aktivovalo sa zariadenie proti vytopeniu.

**VAROVANIE**

Pred vykonaním kontroly vypnite spotrebič.

| Problém | Možné riešenie |
|--------------------------------------|---|
| Spotrebič sa nedá zapnúť. | Uistite sa, že je zástrčka pripojená do zásuvky elektrickej siete. Uistite sa, že poistka v poistkovej skrini nie je poškodená ani vyhovená. |
| Program sa nespúšťa. | Uistite sa, že sú dverka spotrebiča zatvorené. Stlačte tlačidlo Start . Ak je nastavené posunutie štartu, zrušte toto nastavenie alebo počkajte na dokončenie odpočítavania. |
| Do spotrebiča neprieká voda. | Uistite sa, že je otvorený vodovodný kohútik. Uistite sa, že je prítok vody dostatočný. Tieto informácie získate od dodávateľa vody. Uistite sa, že vodovodný kohútik nie je upchaný. Skontrolujte, či nie je upchaný filter v prírodnej hadici. Uistite sa, že prírodná hadica nie je skrútená ani ohnutá. |
| Spotrebič nevypustí vodu. | Uistite sa, že odtokové potrubie nie je upchané. Uistite sa, že odtoková hadica nie je skrútená ani ohnutá. |
| Zaplo sa zariadenie proti vytopeniu. | Zatvorte vodovodný kohútik a obráťte sa na servisné stredisko. |

Po vykonaní kontroly spotrebič zapnite. Program bude pokračovať od bodu prerušenia.

Ak sa problém vyskytne znova, obráťte sa na servisné stredisko.

Ak sa na displeji zobrazia iné chybové kódy, obráťte sa na servisné stredisko.

10.1 Výsledky umývania a sušenia nie sú uspokojujivé

Biele šmuhy alebo modré usadeniny na pohároch a riade

- Dávkovanie leštidla je príliš vysoké. Nastavte nižšie dávkovanie leštidla.
- Množstvo umývacieho prostriedku je príliš veľké.

Škvry a zaschnuté kvapky vody na pohároch a riade

- Dávkovanie leštidla je príliš nízke. Nastavte vyššie dávkovanie leštidla.
- Príčinou môže byť kvalita umývacieho prostriedku.

Riad je mokry

- Program neobsahuje fázu sušenia alebo obsahuje fázu sušenia s nízkou teplotou.
- Dávkovač leštidla je prázdny.
- Príčinou môže byť kvalita leštidla.
- Príčinou môže byť kvalita kombinovaných umývacích tabliet. Vyskúšajte inú značku alebo zapnite dávkovač leštidla a použite leštidlo spolu s kombinovanými umývacími tabletami.



Iné možné príčiny nájdete v časti „TIPY A RADY“.

10.2 Zapnutie prívodu leštidla

1. Stlačením tlačidla Zap/Vyp spotrebič zapnite. Skontrolujte, či je spotrebič v nastavovacom režime, pozrite si časť „Nastavenie a spustenie programu“.
2. Stlačte a súčasne podržte tlačidlá **Delay** a **Start**, až kým nezačnú blikať ukazovatele programov **ECO**, **AUTO** a .

3. Stlačte tlačidlo **Option**.

- Ukazovatele programov **ECO** a  zhasnú.
- Ukazovateľ programu **AUTO** naďalej bliká.
- Na displeji sa zobrazí aktuálne nastavenie.

| | |
|---|----------------------------|
|  | Prívod leštidla je vypnutý |
|---|----------------------------|

| | |
|---|----------------------------|
|  | Prívod leštidla je zapnutý |
|---|----------------------------|

4. Stlačením tlačidla **Option** zmeníte nastavenie.

5. Stlačením tlačidla Zap/Vyp spotrebič vypnete a potvrdíte nastavenie.

6. Upravte dávkovanie leštidla.

7. Naplňte dávkovač leštidla.

11. TECHNICKÉ INFORMÁCIE

| | | |
|---------------------------|--|-----------------------------|
| Rozmery | Šírka/výška/hĺbka (mm) | 596 / 818 - 898 / 575 |
| Elektrické zapojenie | Pozrite si typový štítok. | |
| | Napätie | 220-240 V |
| | Frekvencia | 50 Hz |
| Tlak pritekajúcej vody | Min./max. (bar/MPa) | (0.5 / 0.05) / (8 / 0.8) |
| Prívod vody ¹⁾ | Studená alebo teplá voda ²⁾ | max. 60 °C |
| Kapacita | Súprav riadu | 12 |
| Elektrický príkon | Pohotovostný režim | 0.99 W |
| | Režim vypnutia | 0.10 W |

¹⁾ Prívodnú hadicu zapojte k vodovodnému kohútiku s 3/4" závitom.

²⁾ Ak horúca voda pochádza z alternatívnych zdrojov energie (napr. zo solárnych alebo z veterných turbín), používajte prívod horúcej vody, aby ste znížili spotrebu energie.

12. OCHRANA ŽIVOTNÉHO PROSTREDIA

Materiály označené symbolom  odovzdajte na recykláciu. Obal hodte do príslušných kontajnerov na recykláciu. Chráňte životné prostredie a zdravie ľudí a recyklujte odpad z elektrických a elektronických

spotrebičov. Nelikvidujte spotrebiče označené symbolom  spolu s odpadom z domácnosti. Výrobok odovzdajte v miestnom recyklačnom zariadení alebo sa obráťte na obecný alebo mestský úrad.

www.electrolux.com/shop



156974320-A-452013

