

**Návod k použití a Instalační pokyny**

---

---

**WAK 24268BY**

---

---

## Vaše nová pračka

Rozhodli jste se pro novou pračku od společnosti Bosch.

Věnujte prosím několik minut pročtení návodu, seznámíte se tak s výhodami vaší pračky.

Abychom splnili vysoké nároky na kvalitu kladené na značku Bosch, je každá pračka, která opouští náš výrobní závod, pečlivě přezkoušena, aby bylo zajištěno, že bude správně fungovat a že je v bezvadném stavu.

Další informace o našich produktech, příslušenství, náhradních dílech a službách naleznete na našich internetových stránkách: [www.bosch-home.com/cz](http://www.bosch-home.com/cz), případně se můžete případně obrátit i na naše centra zákaznického servisu.

V případě, že návod k použití a montáži popisuje různé modely, jsou rozdíly mezi těmito modely na příslušných místech popsány.



Nespouštějte pračku, než si přečtete tento návod k použití a Instalační pokyny!

## Vysvětlení symbolů

### Varování!

Tato kombinace symbolu a signálního slova označuje potenciálně nebezpečnou situaci. Pokud byste se varováním neřídili, mohlo by dojít k úmrtí nebo ke zranění.

### Pozor!

Toto signální slovo označuje potenciálně nebezpečnou situaci. Pokud byste se upozorněním neřídili, mohlo by dojít ke škodě na majetku a/nebo k poškození životního prostředí.

### Poznámka / Tip

Pokyny týkající se co nejlepšího využití spotřebiče a další užitečné informace.













### 1. 2. 3. / a) b) c)

Kroky, kterými je třeba se řídit, jsou označeny pomocí číslic nebo písmen.







■/ -

Seznamy jsou označeny těmito typy odrážek.



# Obsah

	<b>Účel použití</b> .....	<b>6</b>
	<b>Bezpečnostní pokyny</b> .....	<b>7</b>
	Bezpečnost elektrického zapojení .....	7
	Nebezpečí poranění .....	7
	Bezpečnost dětí .....	7
	<b>Ochrana životního prostředí</b> .....	<b>8</b>
	Obaly/Použitý spotřebič .....	8
	Tipy na hospodárny provoz .....	8
	<b>Stručný přehled hlavních bodů</b> .....	<b>9</b>
	<b>Seznámení se spotřebičem</b> .....	<b>10</b>
	Pračka .....	10
	Ovládací panel .....	11
	Panel displeje .....	11
	<b>Prádlo</b> .....	<b>12</b>
	Příprava prádla .....	12
	Třídění prádla .....	12
	<b>Prací prostředek</b> .....	<b>13</b>
	Správný výběr pracího prostředku .....	13
	Šetření energií a pracím prostředkem .....	13
	<b>Přehled programů</b> .....	<b>14</b>
	Programy na voliči programů .....	14
	Škrobení .....	16
	Barvení/odbarvování .....	16
	Namáčení .....	16
	<b>Výchozí nastavení programu</b> .....	<b>17</b>
	Teplota (Temp °C) .....	17
	Rychlost odstředování .....	17
	(ot/min Ⓞ) .....	17
	Čas dokončení .....	17
	(Ready in - Hotovo za) .....	17
	<b>Dodatečná nastavení programu</b> .....	<b>18</b>
	 SpeedPerfect .....	18
	 EcoPerfect .....	18
	 Water Plus (Extra voda) .....	18

# Obsah

	<b>Používání spotřebiče .....</b>	<b>18</b>
	Příprava pračky .....	18
	Volba programu/zapnutí spotřebiče .....	18
	Změna výchozích nastavení programu .....	19
	Volba dodatečných nastavení programu .....	19
	Vložení prádla do bubny.....	19
	Odměřování a přidávání pracího prostředku a ošetřovacích prostředků.....	19
	Spuštění programu .....	20
	Dětská pojistka .....	21
	Přidávání prádla .....	21
	Změna programu .....	21
	Zrušení programu .....	21
	Konec programu s funkcí pozastavené máchání .....	21
	Konec programu .....	22
	Vyjmutí prádla/vypnutí spotřebiče .....	22
	<b>Čidla .....</b>	<b>23</b>
	Automatické čidlo náplně.....	23
	Systém kontroly nerovnoměrného rozložení prádla .....	23
	VoltCheck .....	23
	<b>Nastavení signalizace .....</b>	<b>24</b>
	<b>Čištění a údržba .....</b>	<b>25</b>
	Povrch pračky/Ovládací panel.....	25
	Buben .....	25
	Odstraňování vodního kamene .....	25
	Zásuvka na prací prostředek a povrch .....	25
	Čerpadlo pracího roztoku je ucpané.....	25
	Hadice pro odtok vody do sifonu je ucpaná.....	26
	Sítka v přívodu vody je ucpané .....	26
	<b>Závady a co s nimi dělat.....</b>	<b>27</b>
	Nouzové otevření .....	27
	Upozornění na panelu displeje .....	28
	Závady a co s nimi dělat.....	28
	<b>Zákaznický servis .....</b>	<b>30</b>

# Obsah

	<b>Hodnoty spotřeby .....</b>	<b>31</b>
	Energetický štítek .....	31
	Tabulka hodnot spotřeby .....	32
	Programy pro testování efektivity s bavlněnými oděvy.....	32
	Třída účinnosti odstředování .....	33
	<b>Technické údaje .....</b>	<b>33</b>
	<b>Umístění a připojení.....</b>	<b>34</b>
	Dodáváno se spotřebičem.....	34
	Bezpečnostní pokyny .....	34
	Povrch pro instalaci .....	35
	Instalace na podložku nebo na podlahu s dřevěnými nosníky .....	35
	Instalace spotřebiče do kuchyňského koutu .....	35
	Odstranění přepravních pojistek.....	35
	Délky hadic a kabelů .....	36
	Přívod vody.....	36
	Vývod vody.....	37
	Výrovnání .....	38
	Připojení k rozvodu elektrické energie.....	38
	Před prvním praním.....	39
	Přeprava .....	39

Deklarovaná hodnota emise hluku tohoto spotřebiče je XX dB (A), což představuje váženou hladinu A akustického výkonu vzhledem k referenčnímu akustickému výkonu 1pW.



## Účel použití

- Pouze pro soukromé použití v domácnosti.
- Pračka je vhodná k praní textilií vhodných pro praní v pračce a vlny určené k praní v ruce v pracím roztoku.
- Pračka je vhodná k používání se studenou pitnou vodou a běžnými pracími a ošetřovacími prostředky, které jsou vhodné pro použití v pračkách.
- Při odměřování pracího prostředku/ přídatných prostředků/ošetřovacích prostředků a čisticích prostředků se vždy řiďte pokyny výrobce.
- Pračku smí používat děti od 8 roků věku a osoby s omezenými fyzickými, smyslovými nebo duševními schopnostmi nebo osoby s nedostatkem zkušeností či znalostí, pokud jsou **pod dohledem zodpovědné osoby** nebo pokud byly **touto osobou instruovány**. Děti nesmí bez dozoru provádět čištění ani údržbu pračky.
- Domácí zvířata udržujte v dostatečné vzdálenosti od pračky.

Přečtěte si Návod k použití, Instalační pokyny a všechny ostatní informace dodané s pračkou a řiďte se podle nich.

Dokumenty uschovejte pro budoucí využití.

## **Bezpečnostní pokyny**

### **Bezpečnost elektrického zapojení**

#### **Varování** **Nebezpečí úmrtí!**

Hrozí nebezpečí úrazu elektrickým proudem, pokud se dotknete součástí pod napětím.

- Nikdy se napájecí zástrčky nedotýkejte ani ji nedržte mokřýma rukama.
- Síťovou zástrčku vytáhněte pouze za zástrčku samotnou, nikdy netahejte za kabel, protože by mohlo dojít k jeho poškození.

### **Nebezpečí poranění**

#### **Varování** **Hrozí nebezpečí úrazu!**

- Když pračku zdvihnete za vyčnívající části (např. za dvířka pračky), mohly by se komponenty ulomit a způsobit zranění. Nezdvihejte pračku za vyčnívající části.
- Pokud vlezete na pračku, může se pracovní deska zlomit a způsobit zranění. Nestoupejte na pračku.
- Pokud se opřete o dvířka pračky, když jsou otevřená, mohla by se pračka překlomit a způsobit zranění. Neopírejte se o dvířka pračky, když jsou otevřená.
- Saháním do bubnu, zatímco se otáčí, byste si mohli poranit ruce. Nesahejte do bubnu, pokud se ještě otáčí. Počkejte, dokud se buben nepřestane otáčet.

#### **Varování** **Nebezpečí opaření!**

Při praní za vysokých teplot byste se mohli opatřit, kdybyste přišli do kontaktu s horkou vodou, např. pokud dochází k vypouštění horké vody do výlevky. Nesahejte do horkého pračičho roztoku.

### **Bezpečnost dětí**

#### **Varování** **Nebezpečí úmrtí!**

Pokud by si děti s pračkou hrály, mohly by se dostat do situace, kdy by byly ohroženy na životě, nebo by se mohly zranit.

- Nenechávejte děti bez dozoru v blízkosti pračky.
- Nenechávejte děti, aby si s pračkou hrály.

#### **Varování** **Nebezpečí úmrtí!**

Děti se mohou zamknout do spotřebiče a ohrozit tak svůj život.

- Odpojte zástrčku ze zásuvky.
- Odřízněte napájecí kabel a odstraňte ho spolu se zástrčkou.
- Zničte zámek dvířek pračky.

## **Varování** **Nebezpečí udušení!**

Při hře by se děti mohly zabalit do obalu/fólie nebo do části obalu, pokud byste jim dovolili si s nimi hrát, nebo by si je mohly přetáhnout přes hlavu a udušit se tak. Fólie, obaly a jejich části udržujte mimo dosah dětí.

## **Varování** **Nebezpečí otravy!**

Prací a ošetrovací prostředky mohou v případě požití způsobit otravu. Prací a ošetrovací prostředky udržujte mimo dosah dětí.

## **Varování** **Podráždění očí/pokožky!**

Prací a ošetrovací prostředky mohou způsobit podráždění, pokud přijdou do kontaktu s očima nebo pokožkou. Prací a ošetrovací prostředky udržujte mimo dosah dětí.

## **Varování** **Hrozí nebezpečí úrazu!**

Při praní za vysokých teplot se sklo dvířek pračky zahřívá. Nenechávejte děti, aby se dotýkaly horkých dvířek pračky.

## **Ochrana životního prostředí**

### **Obaly/Použitý spotřebič**



Obalový materiál zlikvidujte způsobem ohleduplným k životnímu prostředí.

Tento spotřebič je označen v souladu s evropskou směrnicí 2002/96/EC o odpadu z elektrických a elektronických zařízení (Waste Electrical and Electronic Equipment - WEEE).









Směrnice platná v zemích EU udává způsob navrácení a recyklace vysloužilých spotřebičů.

### **Tipy na hospodárny provoz**

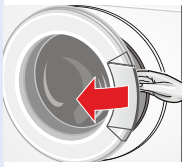
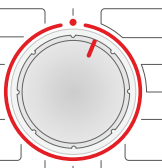
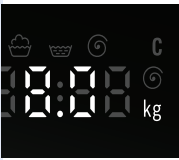
- Vkládejte do pračky maximální množství prádla pro daný program. Přehled programů.
- Normálně zašpiněné prádlo perte bez předpírky.
- Když perete lehce a normálně zašpiněné prádlo, šetřete energii a pracím prostředkem.
- **Režim úspory energie:** Panel displeje po několika minutách zhasne a kontrolka **Start** začne blikat. Aby se displej znovu rozsvítil, stiskněte jakékoliv tlačítko. Režim úspory energie se neaktivuje, pokud je spuštěný program.
- Pokud budete prádlo následně sušit v sušičce, zvolte rychlost odstředování podle pokynů výrobce sušičky.

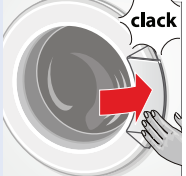
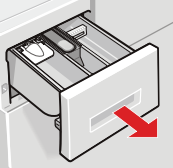
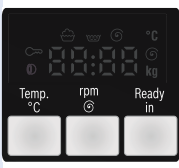

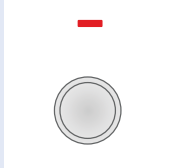
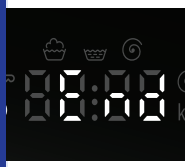
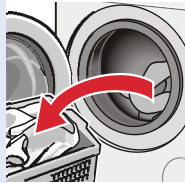
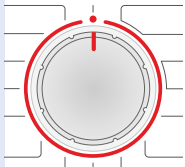
## Stručný přehled hlavních bodů

1				
	Zapojte zástrčku do zásuvky.	Otevřete vodovodní kohoutek.	Rozříďte prádlo.	Otevřete dvířka.
2				
	Zvolte program, např. <b>Cottons (Bavlna)</b> .	Dodržujte maximální náplň uvedenou na panelu displeje.	Vložte prádlo do pračky.	Zavřete dvířka pračky.
3				
	Přidejte prací prostředek.	V případě potřeby změňte výchozí nastavení programu.	V případě potřeby zvolte doplňkové funkce.	Spusťte program.
4				
	Konec programu.	Otevřete dvířka pračky a vyjměte prádlo.	Nastavte volič programů na ●.	Zavřete vodovodní kohoutek (pro modely bez systému Aqua-Stop).

# Seznámení se spotřebičem

## Pračka

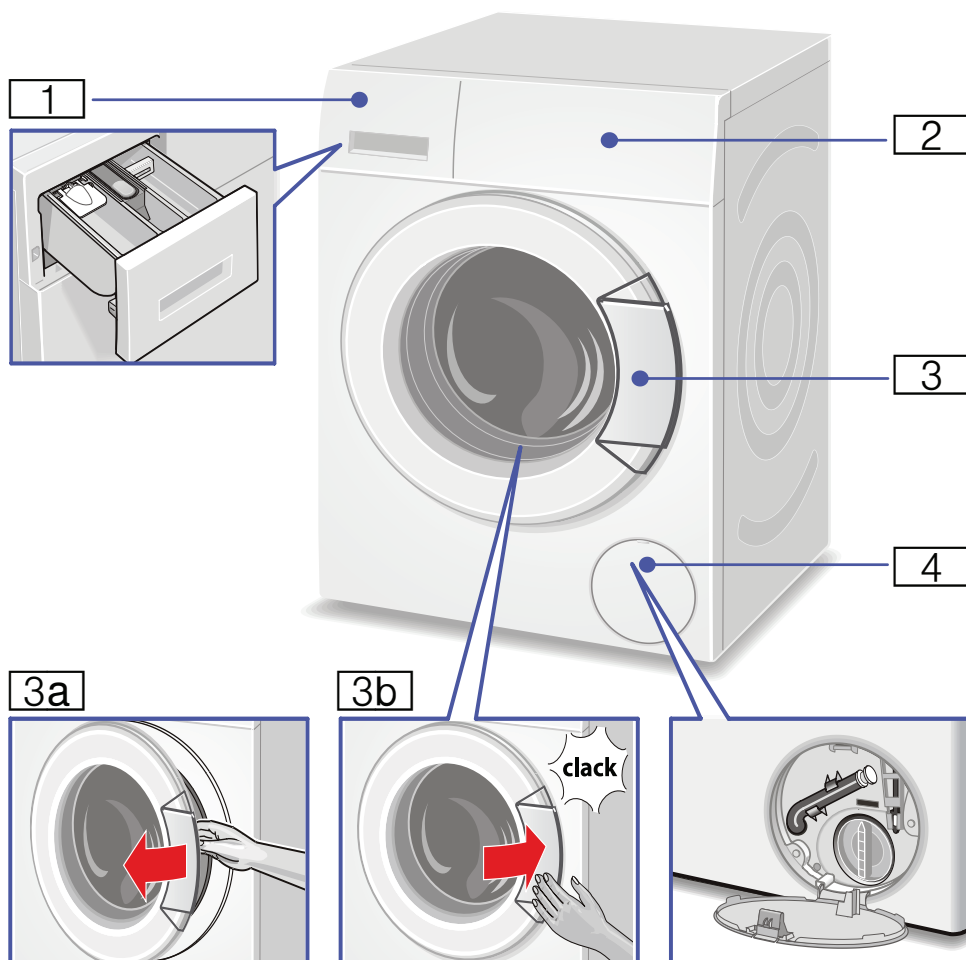

1 Násypka na prací prostředky

2 Ovládací prvky/displej

3 Dvířka pračky s držadlem a průzorem

3a Otevření dvířek pračky

3b Zavření dvířek

4 Krytka pro údržbu

# Ovládací panel

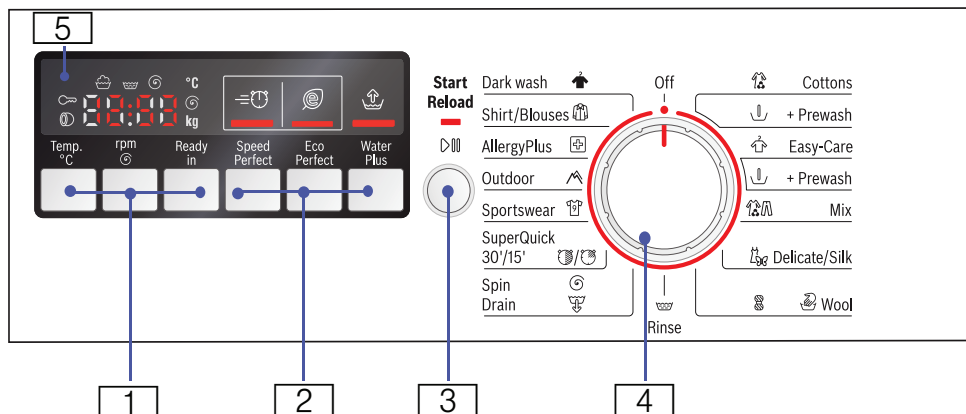

**1** Teplota v °C (Temp. °C), Ⓢ rychlost odstředování (rpm Ⓢ), čas „Ready in“ (Hotovo za) pro změnu výchozích nastavení programu

**2** Ⓢ Speed Perfect, Ⓢ Eco Perfect, **Water plus (Voda plus):** Dodatečná nastavení programu

**3 Start/Reload (Start/Pauza)** ▷|| pro spuštění, přerušení (doplnění prádla) a zrušení programu

Volič programů **4** pro výběr programu a pro zapnutí a vypnutí pračky

**5** Panel displeje pro nastavení a informace

## Panel displeje

### Nastavení pro zvolený program

Cold (Studená) - 90 °C	Teplota	
--...1200* Ⓢ	Rychlost odstředování; * max. rychlost odstředování, v závislosti na modelu	v ot/min (otáčky za minutu); --- = Pozastavené máchání (bez závěrečného odstředování)
1:30	Trvání programu	Závisí na volbě programu v h:min (hodiny:minuty)
1 - 24 h	Ready in (Hotovo za)	Program skončí za ... h (h = hodiny)
8,0 kg	Max. náplň	

### Stavové kontrolky pro postup programu (sekvence programu):

☼☼ Ⓢ End (Konec): Praní, máchání, odstředování, trvání programu nebo konec

Ⓢ: Otevřete dvířka pračky, doplňte prádlo

∞: Dětská pojistka

## Prádlo

### Příprava prádla

#### Pozor!

#### Poškození spotřebiče/oděvu

Cizí předměty (např. mince, svorky na papír, jehly, hřebíky) mohou poškodit prádlo nebo komponenty pračky.

Při přípravě prádla se proto řiďte následujícími tipy:

- Vyprázdněte kapsy.

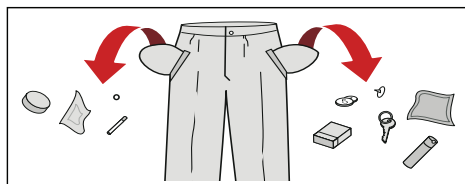

- Zkontrolujte, zda prádlo neobsahuje kovové předměty (kancelářské sponky apod.), a odstraňte je.
- Jemné prádlo (punčochy, podprsenky s kosticemi apod.) perte v sáčku na prádlo.
- Zavřete zipy a zapněte knoflíky.
- Odstraňte písek z kapes a záhybů.
- Záclonové žabky odstraňte nebo záclony vložte do sáčku na prádlo.

### Třídění prádla

Roztříděte prádlo podle pokynů pro péči a informací výrobce uvedených na visačkách s informacemi o péči:







- Typ prádla/tkaniny
- Barva
  - Poznámka:** Barva prádla by se mohla změnit, případně by se prádlo nemuselo řádně vyprat. Bílé a barevné prádlo perte zvlášť. Nové prádlo s jasnými barvami perte při prvním praní samostatně.
- Znečištění
  - Společně perte prádlo stejné úrovně znečištění.

Příklady úrovní znečištění najdete na → straně 11

– **Lehce:** Nepředpírejte, v případě potřeby zvolte nastavení  SpeedPerfect

– **Běžně**

– **Velmi:** Do pračky vložte méně prádla, zvolte program s předpírkou – Skvrny: Skvrny odstraňte/předčistěte, dokud jsou čerstvé. Nejprve na skvrnu naneste mýdlovou vodu/nedrhňte. Potom prádlo vyperte pomocí vhodného programu. Nepoddajné/zaschlé skvrny je někdy třeba odstranit pomocí několika praní.

- Symboly na visačkách s informacemi o péči. Číslo u symbolu označuje maximální teplotu praní, kterou je možné použít.
  - : Vhodné pro běžný proces praní; např. program **Cottons (Bavlna)**
  - : Je zapotřebí jemný proces praní; např. program **Easy-Care (Nemačkové prádlo)**
  - : Je zapotřebí obzvláště jemný proces praní; např. program **Delicate/Silk (Jemné/Hedvábí)**
  - : Vhodné pro praní v ruce; např. program  **Wool (Vlna)**
  - : Prádlo není určené pro praní v pračce.

## Prací prostředek

### Správný výběr pracího prostředku

Pro volbu správného pracího prostředku, teploty a péče o prádlo je zásadní vískačka s informacemi o péči. → viz také [www.sartex.ch](http://www.sartex.ch)

Pokud navštívíte [www.cleanright.eu](http://www.cleanright.eu), získáte další informace o pracích prostředcích, prostředcích pro péči a čistících prostředcích pro použití v domácnosti.

- **Běžný prací prostředek s optickým zjasňovačem**  
Vhodné pro bílé prádlo vyrobené z bavlny nebo lnu, které lze prát za vysokých teplot  
Program: Cottons (Bavlna)/Cold (Studená) °C - max. 90 °C
- **Prací prostředek bez bělidla a optických zjasňovačů**  
Vhodné pro barevné prádlo vyrobené z bavlny nebo lnu  
Program: Cottons (Bavlna)/Cold (Studená) °C - max. 60 °C
- **Prací prostředek na barevné/jemné prádlo bez optických zjasňovačů**  
Vhodné pro barevné prádlo vyrobené z nemačkových tkanin, syntetických látek  
Program: Easy-Care (Nemačkové prádlo)/Cold (Studená) °C - max. 60 °C
- **Prací prostředek na jemné prádlo**  
Vhodné na hedvábí, jemné prádlo nebo viskóзовé hedvábí  
Program: Delicate/Silk (Jemné/Hedvábí)/Cold (Studená) °C - max. 40 °C
- **Prací prostředek na vlnu**  
Vhodné pro vlnu  
Program Wool (Vlna)/Cold (Studená) °C - max. 40 °C

### Šetření energií a pracím prostředkem

U mírně a běžně znečištěného prádla můžete ušetřit energii (nižší teplota prání) a prací prostředek.

#### Úspora

Nižší teplota a množství pracího prostředku podle doporučeného dávkování



Teplota jako na vískačce s informacemi o péči a množství pracího prostředku podle doporučeného dávkování pro výrazné znečištění

#### Znečištění/Poznámka

##### Lehké

Bez viditelných nečistot nebo skvrn. Mírný tělesný zápach na oblečení, např.:

- Lehké letní/sportovní oblečení (nošené několik hodin)
- Trička, košile, blůzy (nošené maximálně jeden den)
- Povlečení a ručníky pro hosty (používané jeden den)

##### Běžné

Viditelné nečistoty nebo několik nevýrazných skvrn, např.:

- Trička, košile, blůzy (Propocené, nošené několikrát)
- Ručníky, povlečení (používané až jeden týden)





















##### Výrazné















Nečistoty a/nebo skvrny jsou jasně viditelné, např. utěrky, dětské prádlo, pracovní oblečení













**Poznámka:** Při odměřování množství pracího prostředku/přidávaných prostředků/ošetřovacích prostředků a čistících prostředků se vždy řiďte pokyny a informacemi výrobce.

# Přehled programů

## Programy na voliči programů

Program/typ prádla/informace	Nastavení
<b>Název programu</b> Krátký popis programu nebo tkanin, pro které je vhodný.	Maximální náplň; * Omezená náplň pro funkci SpeedPerfect  Teplota, kterou je možné zvolit Rychlost odstředování, kterou je možné zvolit; ** Max. rychlost odstředování v závislosti na modelu
<b>Možná nastavení programu</b>	
 <b>Cottons (Bavlna)</b> Odolné textilie, textilie odolné vůči teple vyrobené z bavlny nebo plátna Cottons (Bavlna)  + <b>Prewash (Předpírka)</b> : Program s předpírkou; rozdělte prací prostředek mezi komory I a II <b>Poznámka:</b> Nastavení  SpeedPerfect je vhodné jako krátký program pro lehce znečištěné prádlo.	Max. 8 kg/5* kg Cold (studená) – 90 --- ... 1200** ot/min  ,  , 
 <b>Easy-Care (Nemačkové prádlo)</b> Oděvy ze syntetických nebo smíšených tkanin Easy-Care (Nemačkové prádlo)  + <b>Prewash (Předpírka)</b> : Program s předpírkou; rozdělte prací prostředek mezi komory I a II	Max. 4 kg Cold (studená) – 60 --- ... 1200 ot/min  ,  , 
 <b>Mix (Směs)</b> Smíšená náplň oblečení z bavlny nebo syntetických tkanin	Max. 3,5 kg Cold (studená) – 40 --- ... 1200** ot/min  ,  , 
 <b>Delicate/Silk (Jemné/Hedvábí)</b> Na jemné materiály, které je možné prát v pračce, např. z hedvábí, saténu, syntetických tkanin nebo smíšených tkanin (např. hedvábné blůzy, hedvábné šátky) <b>Poznámka:</b> Použijte prací prostředek, který je vhodný pro praní jemného prádla nebo hedvábí v pračce.	Max. 2 kg Cold (studená) – 40 --- ... 800 ot/min  ,  , 

Program/typ prádla/informace	Nastavení
 <b>Wool (Vlna)</b> Textilie z vlny určené pro praní v ruce nebo v pračce; obzvláště jemný prací program, který zabraňuje sražení prádla pomocí delších přestávek programu (prádlo leží v pracím roztoku)	Max. 2 kg Cold (studená) – 40 --- ... 800 ot/min -
<b>Poznámky</b> <ul style="list-style-type: none"> <li>■ Vlna je zvířecího původu, např.: angorský králík, alpaka, lama, ovce.</li> <li>■ Použijte prací prostředek, který je vhodný pro praní vlny v pračce.</li> </ul>	
 <b>Rinse (Máchání)</b> Dodatečné máchání s odstředěním	Max. 8 kg - --- ... 1200** ot/min 
 <b>Spin (Odstředění)</b> /  <b>Drain (Vypuštění)</b> Dodatečné odstředování s rychlostí, kterou je možné zvolit pokud požadujete pouze cyklus vypuštění, nastavte rychlost odstředování na ---.	Max. 8 kg - --- ... 1200** ot/min 
<b>Super Quick 30'/15' (Super rychlý 30/15 min.)</b> Velice krátký program, přibl. 30/15 minut, vhodný na malé kusy lehce znečištěného prádla	Max. 3,5 kg/2 kg Cold (studená) – 40 --- ... 1200 ot/min -
 <b>Sportswear (Sportovní oblečení)</b> Na Oblečení z mikrovláken určené na sportovní a rekreační využití	Max. 2 kg Cold (studená) – 40 --- ... 1200 ot/min  ,  , 
<b>Poznámky</b> <ul style="list-style-type: none"> <li>■ Prádlo nesmí být ošetřené aviváží.</li> <li>■ Před praním důkladně vyčistěte násypku na prací prostředky (všechny komory), abyste odstranili zbytky aviváže.</li> </ul>	
 <b>Outdoor (Outdoorové)</b> Nepromokavé a outdoorové oblečení s membránou a tkaniny odolné vůči vodě	Max. 2 kg Cold (studená) – 40 --- ... 1200 ot/min  ,  , 
<b>Poznámky</b> <ul style="list-style-type: none"> <li>■ Použijte speciální prací prostředek, který je vhodný pro praní v pračce; přidejte správnou dávku do komory II podle pokynů výrobce.</li> <li>■ Prádlo nesmí být ošetřené aviváží.</li> <li>■ Před praním důkladně vyčistěte násypku na prací prostředky (všechny komory), abyste odstranili zbytky aviváže.</li> </ul>	

Program/typ prádla/informace	Nastavení
 <b>AllergyPlus (Alergie Plus)</b> Odolné textilie <b>Poznámka:</b> Delší praní a máchání ve větším množství vody pro obzvláště citlivou pokožku	Max. 8 kg/5* kg Cold (studená) – 60 --- ... 1200** ot/min  ,  , 
 <b>Shirts/Blouses (Košile/Blůzy)</b> Nemačkové košile nebo blůzy vyrobené z bavlny, plátna, syntetických tkanin nebo ze smíšených tkanin <b>Poznámka:</b> Chystáte-li se prát košile/blůzy z hedvábí, jemných materiálů, použijte program Delicate/Silk (Jemné/Hedvábí).	Max. 2 kg Cold (studená) – 60 --- ... 800 ot/min  ,  , 
 <b>Dark wash (Tmavé prádlo)</b> Tmavé bavlněné oblečení a tmavé nemačkové oblečení Před praním prádlo otočte naruby.	Max. 3,5 kg Cold (studená) – 40 --- ... 1200** ot/min  ,  , 

## Škrobení

**Poznámka:** Prádlo nesmí být ošetřené aviváží.

Škrobení lze provádět v rámci všech pracích programů, pokud je použit tekutý škrob. Odměřte škrob do komory  podle pokynů výrobce (v případě potřeby komoru nejprve vyčistěte).



## Barvení/odbarvování

Barvení lze provádět pouze po malých várkách běžných v domácnosti. Sůl může poškodit nerezovou ocel. Vždy se řiďte pokyny výrobce barvy.

**Nepoužívejte** pračku k odbarvování oblečení.

## Namáčení

1. Do komory II nalijte namáčecí nebo prací prostředek podle pokynů výrobce.
2. Volič programů otočte na program  **Cottons (Bavlna) 30°C**.

3. Stiskněte tlačítko **Start/Reload** (Start/Pauza) .
4. Po zhruba deseti minutách stiskněte tlačítko **Start/Reload** (Start/Pauza) .
5. Po uplynutí požadované doby máčení stiskněte znovu tlačítko **Start/Reload** (Start/Pauza)  pro pokračování nebo změnu programu.

### Poznámky

- Vložte prádlo stejné barvy.
- Není zapotřebí žádný další prací prostředek; k praní se použije roztok, ve kterém se prádlo máčelo.



## **P+** Výchozí nastavení programu

Teplota, rychlost odstředování a trvání programu (čas „Ready in“ (Hotovo za) pro všechny programy jsou přednastavené ve výrobě.

Zobrazují se na panelu displeje po zvolení programu.

Výchozí nastavení můžete změnit následujícím způsobem.

### Teplota (Temp °C)

V závislosti na fázi programu můžete změnit přednastavenou teplotu (ve °C) před zahájením programu a v jeho průběhu.

Nastavení provedete tak, že opakovaně zvolíte odpovídající tlačítko, dokud se nezobrazí požadované nastavení.

Maximální teplota, kterou je možné nastavit, závisí na programu, který jste zvolili.

Přehled programů → *strana 12*

### Rychlost odstředování (ot/min )

V závislosti na fázi programu můžete změnit rychlost odstředování (v ot./min.; otáčky za minutu) před spuštěním programu a v jeho průběhu.

Nastavení provedete tak, že opakovaně zvolíte odpovídající tlačítko, dokud se nezobrazí požadované nastavení.

Nastavení — — — : Pozastavené máchání = bez závěrečného odstředění, prádlo zůstane po závěrečném máchání ležet ve vodě.

Volbu „Pozastavené máchání“ můžete zvolit, abyste zabránili pomačkání, pokud prádlo nebudete okamžitě po ukončení programu z pračky vyjímát.

Maximální rychlost, kterou lze zvolit, závisí na modelu a programu, který byl právě zvolen.

Přehled programů → *strana 12*

### Čas dokončení (Ready in - Hotovo za)

Když zvolíte program, zobrazí se doba trvání příslušného programu.

Doba trvání programu se v průběhu programu automaticky upravuje. Změny výchozích nastavení programu nebo nastavení programu zároveň změní i dobu trvání programu.

Než spustíte program, můžete předvolit dobu ukončení programu (čas „Ready in“ (Hotovo za)) v přírůstcích po jedné hodině (h = hodiny), maximálně však na 24 hodin.



Nastavení provedete tak, že opakovaně zvolíte odpovídající tlačítko, dokud se nezobrazí požadované nastavení.

**Poznámka:** Doba trvání programu je obsažena ve zvoleném čase „Ready in“ (Hotovo za).

Po spuštění se zobrazí předvolená doba, např. **8 h**, a bude zahájeno odpočítávání až do zahájení programu praní. Potom se zobrazí doba trvání programu, např. **2:30** (hodiny:minuty)



#### Změna předvoleného času:

Předvolený čas můžete po zahájení programu změnit následujícím způsobem:

1. Stisknete tlačítko **Start/Reload** (Start/Pauza) .
2. Opakovaně stisknete tlačítko **„Ready in“ (Hotovo za)** dokud se nezobrazí požadovaný počet hodin.
3. Stisknete tlačítko **Start/Reload** (Start/Pauza) .

#### Přidání prádla, zatímco dále běží předvolený čas:

1. Stisknete tlačítko **Start/Reload** (Start/Pauza) .

2. Symboly **YES** a  se rozsvítí na panelu displeje. Dvířka pračky bude nyní možné otevřít a přidat prádlo.
3. Zavřete dvířka pračky.
4. Stiskněte tlačítko **Start/Reload** (Start/Pauza) . Předvolený čas začne dále ubíhat.

## Dodatečná nastavení programu

### SpeedPerfect

Pro kratší praní s výsledkem srovnatelným s běžným programem.

**Poznámka:** Nepřekračujte maximální náplň. Přehled programů → *strana 12*

### EcoPerfect

Pro úsporu energie s výsledkem praní srovnatelným s běžným programem.

### Water Plus (Extra voda)

Zvýšená hladina vody, dodatečný cyklus máchání, prodloužení doby praní. Pro oblasti s velmi měkkou vodou nebo pro další zlepšení výsledku odstředování.

## Používání spotřebiče

### Příprava pračky

**Poznámka:** Pračka musí být **správně nainstalována a připojena**.

1. Zapojte zástrčku do zásuvky.
2. Otevřete vodovodní kohoutek.
3. Otevřete dvířka.
4. Zkontrolujte, zda byl buben zcela zbaven vody. V případě potřeby ho vysušte.

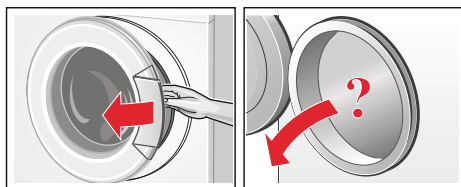

### Volba programu/zapnutí spotřebiče

**Poznámka:** Pokud jste aktivovali dětskou pojistku, musíte ji nejprve před nastavením programu deaktivovat.

Pomocí voliče programů můžete zvolit požadovaný program. Ovladač se otáčí v obou směrech.

Přístroj ze zapne.

Na panelu displeje se postupně zobrazují následující informace pro zvolený program:

- Dobra trvání programu,
- Přednastavená teplota,
- Přednastavená rychlost odstředování a
- maximální náplň.

## Změna výchozích nastavení programu

Výchozí nastavení můžete použít, nebo je můžete změnit.

Nastavení provedete tak, že opakovaně zvolíte odpovídající tlačítko, dokud se nezobrazí požadované nastavení.

Nastavení se aktivují, aniž by bylo nutné je potvrdit.

Neuloží se, když spotřebič vypnete.

Výchozí nastavení programu → *strana 15*

Přehled programů od → *strany 12*

## Volba dodatečných nastavení programu

Zvolením dodatečných nastavení můžete lépe přizpůsobit proces praní konkrétní náplni prádla.

Nastavení lze zvolit nebo jejich zvolení zrušit v závislosti na fázi programu.

Pokud je nastavení aktivní, kontrolka příslušného tlačítka se rozsvítí.

Nastavení se neuloží, když spotřebič vypnete.

Dodatečná nastavení → *strana 16*

Přehled programů od → *strany 12*

## Vložení prádla do bubnu

### **⚠ Varování** **Nebezpečí úmrtí!**

Kusy prádla ošetřené čisticími prostředky obsahujícími rozpouštědla, jako jsou např. odstraňovače skvrn/čisticí rozpouštědla, mohou po vložení do pračky způsobit výbuch. Prádlo předem důkladně vymáchejte ručně.

## Poznámky

- Vkládejte malé i velké kusy prádla zároveň. Kusy prádla různých velikostí se během cyklu odstředování v bubnu lépe rozprostřou. Jednotlivé kusy prádla mohou způsobovat nevyváženost.
- Dodržujte zadanou maximální náplň. Přepliňování pračky bude mít negativní dopad na výsledek praní, prádlo se tak také bude více mačkat.

1. Předtříděné a rozložené kusy prádla vložte do bubnu pračky.
2. Dejte pozor, aby se žádné prádlo nezachytilo mezi dvířky pračky a gumovým těsněním, a zavřete dvířka.

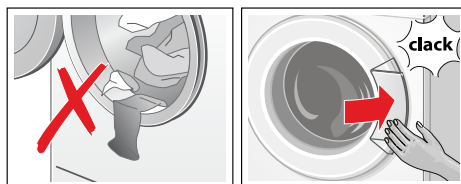

Kontrolka tlačítka Start bude blikat a nastavení programu budou nadále postupně zobrazována na panelu displeje. Nastavení je možné změnit.

## Odměrování a přidávání pracího prostředku a ošetřovacích prostředků

### **Pozor!** **Poškození spotřebiče**

Čisticí prostředky a přípravky pro předběžné ošetření prádla (např. odstraňovače skvrn, spreje používané před praním apod.) mohou způsobit poškození, pokud přijdou do kontaktu s povrchy pračky. Nedopusťte, aby tyto přípravky přišly do kontaktu s povrchy pračky. Pokud k tomu dojde, okamžitě otřete zbytky spreje a další zbytky/kapky vlhkým hadříkem.

## Odměrování

Prací a ošetřovací prostředek odměřte podle:

- Tvrdosti vody; informujte se u svého dodavatele pitné vody
- Pokynů výrobce na obalu
- Množství prádla
- Stupně znečištění → *strana 11*

## Plnění

### ⚠ Varování

#### Podráždění očí/pokožky!

Prací a ošetřovací prostředek může z násypky na prací prostředky vystříknout, pokud ji otevřete, zatímco je pračka v chodu.

Násypku otevírejte opatrně.

Pokud se vám oči nebo pokožka dostanou do kontaktu s pracím/ošetřovacím prostředkem, důkladně je opláchněte.

V případě náhodného požití vyhledejte lékařskou pomoc.

**Poznámka:** Husté aviváže a škroby zředte vodou; zabráníte tak ucpaní.

Prací a ošetřovací prostředek nasypete/nalijte do příslušných komor:

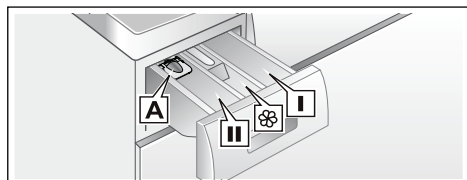

Odměrovací pomůcka Na tekuté prací prostředky

### A

Komora Prací prostředek pro hlavní praní, změkčovací prostředek, bělicí prostředek, odstraňovač skvrn

### B

Komora Aviváž, škrób

⊗ Nepřekračujte maximální naplnění

Komora Prací prostředek pro předpírku

### I

1. Vytáhněte násypku na prací prostředky, co nejvíce to bude možné.
2. Naplňte ji pracím a/nebo ošetřovacím prostředkem.
3. Zavřete násypku na prací prostředky.

### Odměrovací pomůcka\* na tekuté prací prostředky

\*v závislosti na modelu

Umístění odměrovací pomůcky pro odměření správného množství tekutého pracího prostředku:

1. Vytáhněte násypku na prací prostředky. Stiskněte vložku a zcela násypku vyjměte.
2. Posuňte odměrovací pomůcku dopředu, sklopte ji dolů a nechte ji zacvaknout na místo.
3. Znovu vložte násypku do pračky.

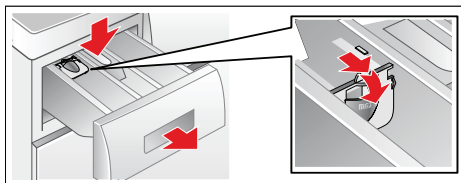

**Poznámka:** Nepoužívejte odměrovací pomůcku pro gelové prací prostředky a prací prášek ani pro programy s předpírkou nebo když je zvolena funkce „Ready in“ (Hotovo za).

**U modelů bez odměrovací pomůcky,** nalijte kapalný prací prostředek do vhodné dávkovací nádoby a tu vložte do dubnu.

## Spuštění programu

Stiskněte tlačítko **Start/Reload** (Start/Pauza). Kontrolka se rozsvítí a program se spustí.



V průběhu programu se na panelu displeje zobrazí čas „Ready in“ (Hotovo za) nebo, po zahájení programu praní, doba trvání programu a symboly fází, ve kterých se program nachází.

**Poznámka:** Pokud chcete zamknout program, aby jej nebylo možné nechtěně změnit, můžete zvolit dětskou pojistku následujícím způsobem.

## Dětská pojistka

Pračku můžete zamknout a zabránit tak neúmyslné změně funkcí, které jste nastavili. Abyste to udělali, aktivujte po spuštění programu dětskou pojistku.

Abyste **aktivovali/deaktivovali** dětskou pojistku, stiskněte a přidržte tlačítko Start/Pauza (Start/Pauza) po dobu přibl. pěti sekund. Na panelu displeje se objeví symbol .

-  svítí: Dětská pojistka byla aktivována.
-  bliká: Dětská pojistka byla aktivována a došlo k otočení voliče programů. Aby se program nezastavil, otočte volič programů zpátky na původní program. Symbol začne zase svítit.

**Poznámka:** Dětská pojistka může zůstat aktivní, dokud nebudete chtít spustit další program, a to i poté, co pračku vypnete. Dětskou potom pojistku musíte před spuštěním programu nejprve deaktivovat a potom ji v případě potřeby znovu aktivovat, jinakmile bude program zahájen.

## Přidávání prádla



Po spuštění programu můžete přidávat nebo odstraňovat prádlo podle potřeby.

Stačí stisknout tlačítko Start/Reload (Start/Pauza) .

Kontrolka Start/Reload (Start/Pauza)  začne blikat a pračka zkontroluje, zda je možné přidávat prádlo.

**Poznámka:** Nenechávejte při přidávání prádla dvířka pračky otevřená příliš dlouho, protože by z ní mohla vytékat voda z prádla.



Pokud se na panelu displeje zobrazuje:

- Svítí **oba** symboly **YES** +  zároveň, je možné přidávat prádlo.
- Bliká symbol **NO**, počkejte, dokud se nerozsvítí symboly **YES** + . Neotvírejte dvířka, dokud nebudou svítit **oba** symboly **YES** +  zároveň.

- Bliká symbol **NO**, není možné přidávat prádlo. Z bezpečnostních důvodů zůstávají dvířka pračky zamčená, když je hladina vody nebo teplota příliš vysoká, nebo když se otáčí buben, v takové situaci nelze přidávat prádlo. **Pro pokračování programu stiskněte tlačítko Start/Reload (Start/Pauza)** . Program pokračuje automaticky.



## Změna programu

Pokud jste omylem spustili nesprávný program, můžete program změnit následujícím způsobem:

1. Stiskněte tlačítko Start/Reload (Start/Pauza) .
2. Zvolte jiný program.
3. Stiskněte tlačítko Start/Reload (Start/Pauza) . Nový program bude zahájen od začátku.

## Zrušení programu

Programy s vysokými teplotami:

1. Stiskněte tlačítko Start/Reload (Start/Pauza) .
2. Vychladnutí prádla: Zvolte Rinse (Máchání).
3. Stiskněte tlačítko Start/Reload (Start/Pauza) .

Programy s nízkými teplotami:

1. Stiskněte tlačítko Start/Reload (Start/Pauza) .
2. Zvolte **Spin (Odštěďování)** nebo **Drain (Vypuštění)**.
3. Stiskněte tlačítko Start/Reload (Start/Pauza) .

## Konec programu s funkcí pozastavené máchání

Na panelu displeje se objeví ---  a kontrolka Start/Reload (Start/Pauza) bude blikat.

Pro ukončení programu nastavte volič programů na Spin/Drain (Odstředování/Vypuštění) nebo zvolte rychlost odstředování. Potom stiskněte tlačítko **Start/Reload** (Start/Pauza) ▷|||.

## Konec programu

Na panelu displeje se objeví **End (Konec)** a kontrolka tlačítka Start/Reload (Start/Pauza) zhasne.

Pokud se na panelu displeje objeví symbol ☁ , zaznamenala pračka během programu praní příliš velké množství pěny a proto automaticky přešla do cyklu máchání, aby pěnu odstranila.

**Poznámka:** Při dalším praní použijte na stejné množství prádla méně pracího prostředku.

## Vyjmutí prádla/vypnutí spotřebiče

1. Otevřete dvířka pračky a vyjměte prádlo.
2. Volič programu nastavte na **Off (Vypnuto)**. Spotřebič se vypne.
3. Zavřete vodovodní kohoutek.

**Poznámka:** Není vyžadováno u modelů s funkcí Aqua-Stop.

### Poznámky

- Nenechávejte v bubnu žádné prádlo. Mohlo by se při příštím praní srazit nebo obarvit jiné prádlo.
- Vyjměte z bubnu a z prostoru gumového těsnění veškeré cizí předměty – nebezpečí zrezivění.

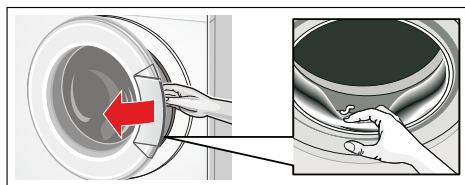

- Nechte dvířka pračky a násypku na prací prostředky otevřená, aby mohla vyschnout případná zbytková voda.

- Vždy počkejte na konec programu, jinak může být spotřebič stále zamknutý. V takovém případě spotřebič zapněte a počkejte, až se odemkne.
- Pokud panel displeje na konci programu zhasne, je aktivní režim úspory energie. Budete-li chtít panel znovu rozsvítit, stiskněte jakékoli tlačítko.

---

 **Čidla**

## Automatické čidlo náplně

Funkce automatického čidla náplně přizpůsobuje spotřebu vody jednotlivým programům v závislosti na typu tkanin a náplni.

## Systém kontroly nerovnoměrného rozložení prádla

Automatický systém kontroly nerovnoměrného rozpoznává nerovnoměrné rozložení prádla a zajišťuje jeho rovnoměrné rozložení opakovaným spouštěním a zastavováním otáčení bubnu.

Pokud je prádlo rozloženo extrémně nerovnoměrně, dojde k omezení rychlosti nebo není cyklus odstředování z bezpečnostních důvodů proveden.

**Poznámka:** Vkládejte do bubnu rovnoměrně malé i velké kusy prádla.

## VoltCheck

Automatický systém kontroly napětí rozpozná, kdy napětí poklesne na nežádoucí hodnotu. Dvojtečka u volby „Ready in“ (Hotovo za) na panelu displeje bude blikat.

Jakmile bude napětí opět stabilní, dvojtečka u volby „Ready in“ (Hotovo za) na panelu displeje přestane blikat.

Pokud však pokles napětí způsobí prodloužení programu, bude u volby „Ready in“ (Hotovo za) blikat tečka.

# Nastavení signalizace

## 1. Aktivujte režim pro nastavování pro nastavení hlasitosti signalizace

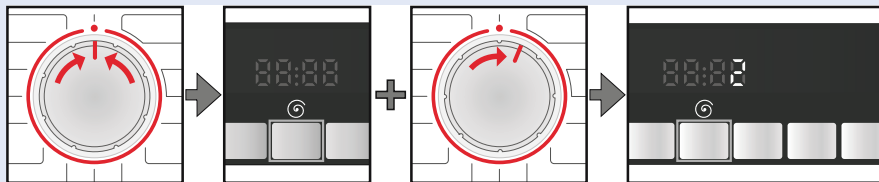

Nastavte volič na ●.

Stiskněte a přidržte tlačítko , otočte voličem o jednu polohu doprava.

Stiskněte a přidržte tlačítko po dobu přibližně pět sekund, dokud se nerozsvítí prvky displeje. Režim nastavování je aktivován.

## 2. Nastavte hlasitost signalizace tlačítkem (v závislosti na modelu)

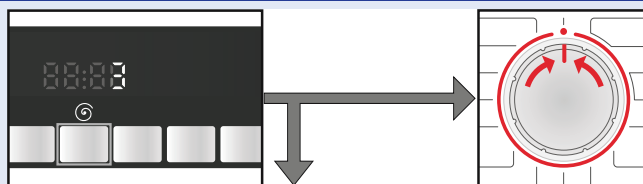

Opakovaně tiskněte tlačítko, dokud nebude dosaženo požadované hlasitosti.

Přejděte k bodu 3 nebo

Nastavte volič na ● pro ukončení režimu nastavování hlasitosti signalizace.



## 3. Nastavte hlasitost informačních signálů

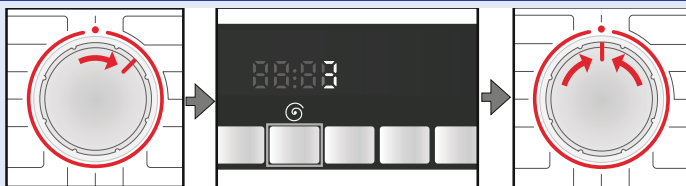

Otočte voliče o jednu polohu doprava.

Opakovaně tiskněte tlačítko, dokud nebude dosaženo požadované hlasitosti.

Nastavte volič na ● pro ukončení režimu nastavování hlasitosti signalizace.





## Čištění a údržba

### **⚠ Varování** **Nebezpečí úmrtí!**

Hrozí nebezpečí úrazu elektrickým proudem, pokud se dotknete součástí pod napětím. Vypněte spotřebič a odpojte napájecí kabel ze zásuvky.

### **⚠ Varování** **Nebezpečí otravy!**

Čistící prostředky, které obsahují rozpouštědla, např. čistící rozpouštědla, mohou uvolňovat toxické výpary. Nepoužívejte čistící prostředky obsahující rozpouštědla.

### **Pozor!** **Poškození spotřebiče**

Čistící prostředky, které obsahují rozpouštědla, např. čistící rozpouštědla, mohou poškodit povrchy a komponenty přístroje. Nepoužívejte čistící prostředky obsahující rozpouštědla.

## Povrch pračky/Ovládací panel

- Otřete povrch pračky a ovládací panel je měkkým, vlhkým hadříkem.
- Zbytky pracího prostředku okamžitě odstraňte.
- Nečistěte spotřebič vodní tryskou.

## Buben

Použijte čistící prostředek bez chloru, nepoužívejte ocelovou vlnu.

## Odstraňování vodního kamene

Odstraňování vodního kamene by nemělo být nutné, pokud správně dávkujete pracího prostředek.

Pokud je však zapotřebí, provádějte je v souladu s pokyny výrobce přípravku na odstraňování vodního kamene. Vhodné přípravky na odstraňování vodního kamene lze zakoupit od pracovníků zákaznického servisu.

## Zásuvka na prací prostředek a povrch

Pokud se v pračce nacházejí zbytky pracího prostředku nebo aviváže:

1. Vytáhněte násypku na prací prostředky. Stiskněte vložku a zcela násypku vyjměte.
2. Odstranění vložky: Zatlačte na vložku prstem zespoda směrem nahoru.

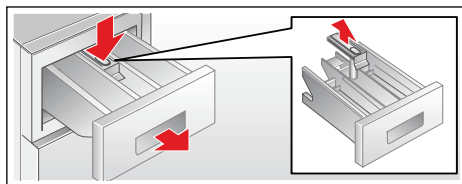

3. Vyčistěte vnitřní prostor násypky na prací prostředky a vložku vodou a kartáčem, poté je vysušte. Vyčistěte také vnitřní povrch.
4. Znovu připevněte vložku a zajistěte ji na místě (zatlačte váleček na naváděcí kolík).
5. Násypku na prací prostředky zasuňte zpět.

**Poznámka:** Nechte násypku na prací prostředky otevřenou, aby se mohla vypařit případná zbytková vlhkost.

## Čerpadlo pracího roztoku je ucpané

### **⚠ Varování** **Nebezpečí opaření!**

Při praní s vysokými teplotami se voda velice zahřívá. Pokud přijdete do kontaktu s horkou vodou, mohli byste se opařit. Nechte vodu vychladnout.

1. Zavřete vodovodní kohoutek, aby do pračky nemohla přitékat další voda a aby musela být odčerpána odpadním čerpadlem.
2. Vypněte spotřebič. Vytáhněte síťovou zástrčku ze zásuvky.
3. Otevřete a odstraňte krytku pro údržbu.

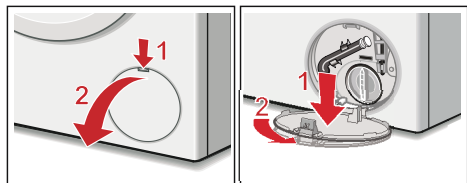

4. Vytáhněte z příslušného prostoru odpadní hadici. Sejměte z odpadní hadice těsnící uzávěr a nechte prací roztok vytékat do vhodné nádoby. Nasaďte těsnící uzávěr a odpadní hadici uložte zpět do příslušného prostoru.

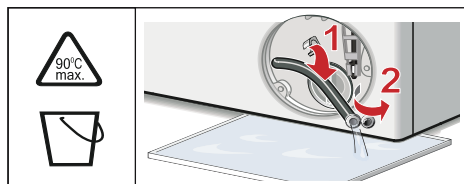

5. Opatrně odšroubujte kryt čerpadla, může vytéct zbytková voda. Vyčistěte vnitřní prostor, závit krytu čerpadla a tělesa čerpadla. Rotor čerpadla pracího roztoku se musí volně otáčet. Znovu nasaďte kryt čerpadla a pevně jej utáhněte. Rukojeť musí být ve vertikální pozici.

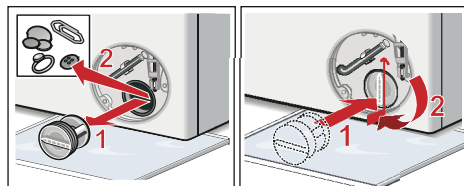

6. Znovu nasaďte krytku pro údržbu, zajistěte ji na místě a zavřete ji.

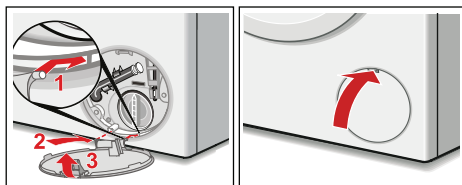

**Poznámka:** Abyste zabránili výtoku nepoužitého pracího prostředku do odpadu při příštím praní: Nalijte do komory II 1 litr vody a spusťte program **Drain (Odčerpání)**.

## Hadice pro odtok vody do sifonu je ucpaná

1. Vypněte spotřebič. Vytáhněte síťovou zástrčku ze zásuvky.
2. Uvolněte svorku hadice. Opatrně vyjměte hadici pro odtok vody, může z ní vytékat zbytková voda.
3. Vyčistěte hadici pro odtok vody a spojku, kterou je připojena k sifonu.

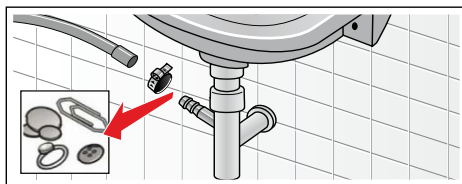

4. Znovu připojte hadici pro odtok vody a zajistěte připojení pomocí svorky hadice.

## Sítka v přívodu vody je ucpaná

Před touto operací nejprve snižte tlak vody v přívodní hadici:

1. Zavřete vodovodní kohoutek.
2. Zvolte libovolný program (kromě programů Rinse (Máchání)/Spin (Odstředování)/Drain (Odčerpání)).
3. Stiskněte tlačítko **Start/Reload (Start/Pauza)** . Nechte program běžet po dobu přibližně 40 sekund.
4. Volič programu nastavte na **Off (Vypnuto)**. Vytáhněte síťovou zástrčku ze zásuvky.

5. Vyčistěte sítko na vodovodním kohoutku: Odpojte přívodní hadici od vodovodního kohoutku. Vyčistěte sítko malým kartáčkem.

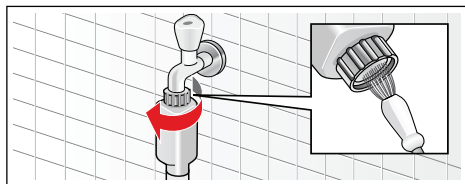

6. U standardních modelů a modelů s funkcí Aqua-Secure vyčistěte sítko v zadní části spotřebiče: Odpojte hadici na zadní straně spotřebiče. Vyjměte sítko pomocí kleští a vyčistěte ho.

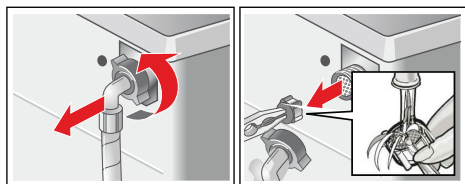

7. Znovu připojte hadici a ujistěte se, zda těsní.

## Závady a co s nimi dělat

### Nouzové otevření

např. v případě výpadku elektrického proudu

Spuštěný program bude pokračovat v chodu, jakmile bude přívod elektrické energie obnoven.

Pokud je však třeba prádlo vyjmout, můžete dvířka pračky otevřít následujícím způsobem:

### Varování Nebezpečí opaření!

Při praní za vysokých teplot byste se mohli opářit, pokud přijdete do kontaktu s roztokem pracího prostředku a s prádlem. Je-li to možné, nechte je vychladnout.

### Varování Hrozí nebezpečí úrazu!

Pokud byste sáhli do otáčejícího se bubnu, mohli byste si poranit ruce. Nesahejte do bubnu, když se otáčí. Počkejte, dokud se buben nepřestane otáčet.



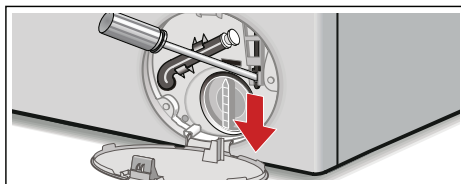

### Pozor! Poškození vodou

Veškerá unikající voda může způsobit poškození vodou. Neotvírejte dvířka pračky, pokud skrz sklo vidíte vodu.

1. Vypněte spotřebič. Vytáhněte síťovou zástrčku ze zásuvky.
2. Vypusťte prací roztok.
3. Stáhněte nouzovou pojistku dolů pomocí vhodného nástroje a uvolněte ji. Nyní bude možné dvířka pračky otevřít.







## Upozornění na panelu displeje

Displej	Příčina/Odstranění závady
YES (ANO)	Dvířka pračky jsou odemčená. Je možné přidávat prádlo.
NO (NE)	<ul style="list-style-type: none"><li>■ Teplota je příliš vysoká. Počkejte, dokud teplota nepoklesne.</li><li>■ Hladina vody je příliš vysoká. Není možné přidávat prádlo. Pokud to bude nutné, dvířka pračky okamžitě zavřete. Pro pokračování programu stiskněte tlačítko <b>Start/Reload</b> (Start/Pauza) .</li></ul>
Bliká 	<ul style="list-style-type: none"><li>■ Ve dvířkách se mohlo zachytit prádlo. Otevřete dvířka pračky, potom je znovu zavřete a stiskněte tlačítko <b>Start/Reload</b> (Start/Pauza) .</li><li>■ Pokud to bude nezbytné, zavřete dvířka pračky, případně vyjměte prádlo a znovu dvířka zavřete.</li><li>■ V případě potřeby spotřebič vypněte a znovu zapněte; nastavte program a proveďte individuální nastavení; spusťte program.</li></ul>
E:17	<ul style="list-style-type: none"><li>■ Otevřete úplně vodovodní kohout.</li><li>■ Přívodní hadice je zalomená/přiskřípnutá.</li><li>■ Tlak vody je příliš nízký. Vyčistěte sítko.</li></ul>
E:18	<ul style="list-style-type: none"><li>■ Čerpadlo pracího roztoku je ucpané. Vyčistěte čerpadlo pracího roztoku.</li><li>■ Hadice na odtok vody/odpadní trubka je ucpaná. Vyčistěte hadici pro odtok vody u sifonu.</li></ul>
E:23	Ve spodní vaně je voda, spotřebič netěsní. Zavřete vodovodní kohoutek. Zavolejte zákaznický servis.
	Dětská pojistka byla aktivována; deaktivujte ji:
Bliká 	Pračka zaznamenala příliš velké množství pěny, byl aktivován cyklus máchání.
:	Napětí v síti je příliš nízké.
.	Podpětí během programu praní. Dojde k prodloužení programu.
Ostatní upozornění	Vypněte spotřebič, počkejte 5 sekund, potom jej opět zapněte. Pokud se upozornění na displeji znovu objeví, zavolejte zákaznický servis.

## Závady a co s nimi dělat

Závady	Příčina/Odstranění závady
Vytéká voda.	<ul style="list-style-type: none"><li>■ Řádně upevněte nebo vyměňte odtokovou hadici.</li><li>■ Dotáhněte závit přívodní hadice.</li></ul>
Nenatéká voda. Prací prostředek se nerozpustil.	<ul style="list-style-type: none"><li>■ Stiskli jste tlačítko <b>Start/Reload</b> (Start/Pauza) .</li><li>■ Je otevřený vodovodní kohoutek?</li><li>■ Není ucpané sítko? Vyčistěte sítko.</li><li>■ Není přívodní hadice zalomená nebo přiskřípnutá?</li></ul>

Závady	Příčina/Odstranění závady
Dvířka pračky nelze otevřít.	<ul style="list-style-type: none"> <li>■ Je aktivní bezpečnostní pojistka. Program se zastavil?</li> <li>■ Nezvolili jste funkci – – – Ⓞ (Pozastavené máchání = bez závěrečného odstředování)?</li> <li>■ Lze dvířka otevřít pouze pomocí nouzového otevření?</li> </ul>
Program se nespustí.	<ul style="list-style-type: none"> <li>■ Stiskli jste <b>Start/Reload</b> (Start/Pauza)  nebo jste zvolili čas „<b>Ready in</b>“ (<b>Hotovo za</b>)?</li> <li>■ Jsou dvířka pračky zavřená?</li> <li>■ ∞ je aktivována dětská pojistka? Deaktivujte ji.</li> </ul>
Prací roztok se nevypouští.	<ul style="list-style-type: none"> <li>■ Nezvolili jste funkci – – – Ⓞ (Pozastavené máchání = bez závěrečného odstředování)?</li> <li>■ Vyčistěte čerpadlo pracího roztoku.</li> <li>■ Vyčistěte odpadní trubku a/nebo hadici pro odtok vody.</li> </ul>
V bubnu není vidět voda.	Nejedná se o závadu - voda je pod viditelnou oblastí.
Výsledek odstředování není uspokojivý. Prádlo je mokré/příliš vlhké.	<ul style="list-style-type: none"> <li>■ Nejedná se o závadu - systém kontroly rovnoměrného rozložení prádla přerušil odstředování, protože prádlo nebylo rovnoměrně rozloženo. Malé a velké kusy oblečení v bubnu rovnoměrně rozprostřete.</li> <li>■ Nezvolili jste příliš nízké otáčky?</li> </ul>
Cyklus odstředování několikrát začal a byl zase zastaven.	Nejedná se o závadu - systém kontroly rovnoměrného rozložení prádla upravuje nerovnoměrné rozložení prádla.
Dobrá trvání programu je delší než obvykle.	<ul style="list-style-type: none"> <li>■ Nejedná se o závadu - systém kontroly rovnoměrného rozložení prádla upravuje nerovnoměrné rozložení prádla jeho opakovaným přeskupením.</li> <li>■ Nejedná se o závadu – byl aktivován systém kontroly pěny – zapne se dodatečný cyklus máchání.</li> </ul>
Doba trvání programu se během cyklu praní mění.	Nejedná se o závadu – postup programu je optimalizován pro konkrétní proces. Výsledkem mohou být změny v době trvání programu uvedené na panelu displeje.
Zbytková voda v komoře na ošetřovací produkty.	<ul style="list-style-type: none"> <li>■ Nejedná se o závadu – na účinnost ošetřovacího prostředku to nebude mít vliv.</li> <li>■ V případě potřeby vyčistěte vložku.</li> </ul>
V pračce vzniká zápach.	Nechte proběhnout program  <b>Cottons (Bavlna) 90 °C</b> bez prádla. Použijte běžný prací prostředek.
Na panelu displeje bliká symbol  . Z násypky na prací prostředky může unikat pěna.	<p>Nepoužili jste příliš velké množství pracího prostředku? Smíchejte jednu polévkovou lžičku aviváže s ½ litru vody a směs nalijte do komory II (ne pro outdoorové oblečení, sportovní oblečení a péřové oblečení).</p> <p>Při příštím praní snižte dávkování pracího prostředku.</p>
Velká hlučnost, vibrace a „cestování po místnosti“ během odstředování.	<ul style="list-style-type: none"> <li>■ Stojí spotřebič rovně? Vyrovnajte spotřebič.</li> <li>■ Jsou nožky spotřebiče zajištěné? Zajistěte nožky spotřebiče.</li> <li>■ Odstranili jste přepravní pojistky? Odstraňte přepravní pojistky.</li> </ul>

Závady	Příčina/Odstranění závady
Panel displeje/kontrolky během provozu nefungují.	<ul style="list-style-type: none"> <li>■ Výpadek elektrického proudu?</li> <li>■ Nevypadl jistič? Nahodte jistič nebo vyměňte pojistku.</li> <li>■ Pokud se porucha objevuje opakovaně, obraťte se na zákaznický servis.</li> </ul>
Zbytky pracího prostředku na prádle.	<ul style="list-style-type: none"> <li>■ Bezfosfátové prací prostředky mohou někdy obsahovat částice, které nejsou rozpustné ve vodě.</li> <li>■ Zvolte <b>Rinse (Máchání)</b> nebo prádlo po vyprání vykartáčujte.</li> </ul>
V režimu vkládání prádla se na panelu displeje zobrazuje <b>NO</b> (NE).	<ul style="list-style-type: none"> <li>■ Hladina vody je příliš vysoká. Není možné přidávat prádlo. V případě potřeby dvířka pračky okamžitě zavřete.</li> <li>■ Pro pokračování programu stiskněte tlačítko <b>Start/Reload</b> (Start/Pauza) .</li> </ul>
V režimu vkládání prádla se na panelu displeje zobrazuje <b>YES</b> (ANO).	Dvířka pračky jsou odemčená. Je možné přidávat prádlo.
Dvojtečka u volby „Ready in“ (Hotovo za) (:) na panelu displeje bliká.	Napětí v síti je příliš nízké.
Bliká jedna tečka (.).	Podpětí způsobilo prodloužení programu praní.
<p>Pokud nemůžete závadu napravit sami (po zapnutí/vypnutí spotřebiče) nebo pokud je zapotřebí oprava:</p> <ul style="list-style-type: none"> <li>■ Nastavte volič programů na <b>Off (Vypnuto)</b>. Spotřebič se vypne.</li> <li>■ Vytáhněte síťovou zástrčku ze zásuvky.</li> <li>■ Zavřete vodovodní kohoutek a zavolejte zákaznický servis.</li> </ul>	

## Zákaznický servis

Pokud nemůžete závadu napravit sami (viz část Závady a co s nimi dělat) → *strana 25*, obraťte se na náš zákaznický servis. → Úvodní strana

Vždy nalezneme vhodné řešení a pokusíme se vyhnout zbytečným návštěvám technika.

Při kontaktování zákaznického servisu prosím uveďte číslo výrobku (E no.) a výrobní číslo (FD) spotřebiče.

E-Nr. _____	FD _____
Číslo výrobku	Výrobní číslo

Tyto údaje najdete, \*v závislosti na modelu:

Na vnitřní straně dvířek pračky\* / na vnitřní straně krytky pro údržbu\* a na zadní straně spotřebiče.

### Spolehněte se na zkušenosti výrobce.

S žádostmi o pomoc se obračejte na nás. Tak zajistíte, aby byla oprava provedena zkušenými technikami, kteří přijedou vybaveni originálními náhradními díly pro váš spotřebič.

## Hodnoty spotřeby

### Energetický štítek

Níže je uveden příklad energetického štítku s popisem.







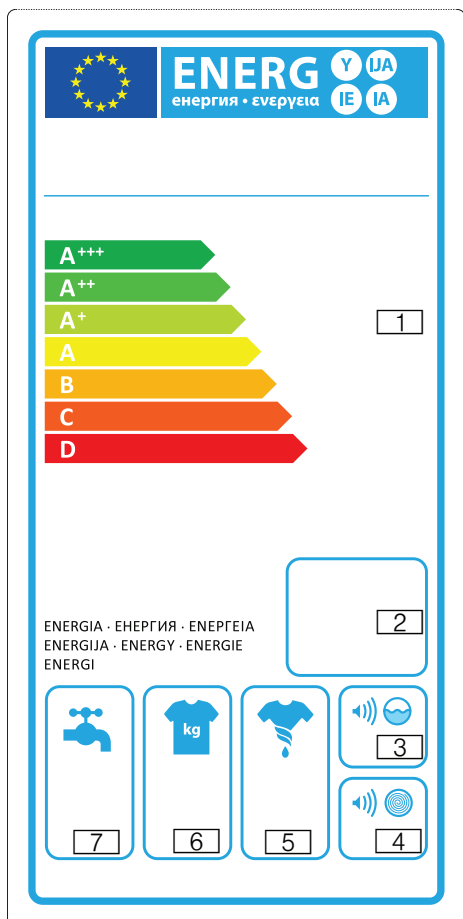

Energetický štítek svého spotřebiče naleznete na boku nebo na přední straně spotřebiče.

Obsahuje přehled konkrétních hodnot pro váš spotřebič.

- 1 Třída energetické účinnosti
- 2 Roční spotřeba energie
- 3 Úroveň hluku při praní
- 4 Úroveň hluku při odstředování
- 5 Třída účinnosti odstředování
- 6 Náplň
- 7 Roční spotřeba vody



## Tabulka hodnot spotřeby

Program	Náplň	Spotřeba elektrické energie***	Voda***	Trvání programu***
 Cottons (Bavlna) 20°C	8 kg	0,40 kWh	71 l	2 3/4 h
 Cottons (Bavlna) 40°C*	8 kg	1,10 kWh	71 l	2 3/4 h
 Cottons (Bavlna) 60°C	8 kg	1,51 kWh	71 l	2 3/4 h
 Cottons (Bavlna) 90°C	8 kg	2,39 kWh	82 l	2 3/4 h
 Easy-Care (Nemačkové prádlo) 40°C*	4 kg	0,79 kWh	53 l	2 h
 Mix (Směs) 40°C*	3,5 kg	0,51 kWh	45 l	1 1/4 h
 Delicate/Silk (Jemné/Hedvábí) 30°C	2 kg	0,21 kWh	36 l	3/4 h
 Wool (Vlna) 30°C	2 kg	0,22 kWh	42 l	3/4 h

\* Nastavení programu pro testování podle platného standardu EN60456. Poznámka ke srovnávacím testům: Při testování zkušebních programů perte uvedené množství prádla s maximální rychlostí odstředování.

Program	Náplň	Roční spotřeba energie	Roční spotřeba vody
 Cottons (Bavlna) 40/60°C + EcoPerfect **	8/4 kg	196 kWh	11220 l

\*\* Nastavení programu pro testování a opatření energetickým štítkem podle směrnice EU 2010/30/EU se studenou vodou (15 °C).

\*\*\* Hodnoty se od uvedených hodnot mohou lišit v závislosti na tlaku vody, tvrdosti vody, teplotě přiváděné vody, okolní teplotě, druhu, množství a úrovni znečištění prádla, použitím pracím prostředku, kolísání síťového napětí a zvolených dodatečných funkcích.

## Programy pro testování efektivity s bavlněnými oděvy



Následující programy jsou vhodné k čištění běžně znečištěných bavlněných oděvů a jsou nejúčinnější s ohledem na kombinovanou spotřebu elektrické energie a vody.

Program + tlačítko	Náplň	Přibližné hodnoty spotřeby		
		Spotřeba elektrické energie	Voda	Trvání programu
 Cottons (Bavlna) 60°C + EcoPerfect	8 kg	0,96 kWh	53 l	3 1/2 h

Nastavení programu pro testování a opatření energetickým štítkem podle směrnice EU 2010/30/EU se studenou vodou (15 °C).

Informace o teplotě programu jsou založeny na teplotě uvedené na visačce s informacemi o péči o prádlo. Skutečná teplota praní se může od uvedené teploty programu lišit z důvodu úspory energie.



Program + tlačítko	Náplň	Přibližné hodnoty spotřeby		
		Spotřeba elektrické energie	Voda	Trvání programu
 Cottons (Bavlna) 60°C + EcoPerfect	4 kg	0,94 kWh	48 l	3 ½ h
 Cottons (Bavlna) 40°C + EcoPerfect	4 kg	0,63 kWh	48 l	3 ¼ h

Nastavení programu pro testování a opatření energetickým štítkem podle směrnice EU 2010/30/EU se studenou vodou (15 °C).

Informace o teplotě programu jsou založeny na teplotě uvedené na visače s informacemi o péči o prádlo. Skutečná teplota praní se může od uvedené teploty programu lišit z důvodu úspory energie.

## Třída účinnosti odstředování

Třída účinnosti odstředování spotřebiče je uvedena na energetickém štítku.

Procento zbytkové vlhkosti pro jednotlivé třídy účinnosti odstředování je uvedeno v následující tabulce.

Třída účinnosti odstředování	Zbytková vlhkost D v %
A (nejvyšší účinnost)	D < 45
B	45 ≤ D < 54
C	54 ≤ D < 63
D	63 ≤ D < 72
E	72 ≤ D < 81

Jmenovitý výkon 2300 W

**Tlak vody:**  
100-1000 kPa (1-10 bar)

**Spotřebě elektrického proudu při vypnutém spotřebiči:**  
0,14 W

**Spotřebě elektrického proudu, když je spotřebič připraven k použití (ponechán zapnutý):**  
1,38 W



## Technické údaje

### Rozměry:

850 x 600 x 590 mm

(Výška x šířka x hloubka)

### Hmotnost:

63-83 kg (v závislosti na modelu)

### Připojení k elektrické síti:

Napětí v síti 220-240 V, 50 Hz

Jmenovitý proud 10 A

## Umístění a připojení

### Dodáváno se spotřebičem

**Poznámka:** Zkontrolujte pračku, zda nebyla poškozena při přepravě. Nikdy nepoužívejte poškozenou pračku. Pokud máte stížnost, obraťte se prosím na prodejce, od kterého jste spotřebič zakoupili, nebo na náš zákaznický servis.

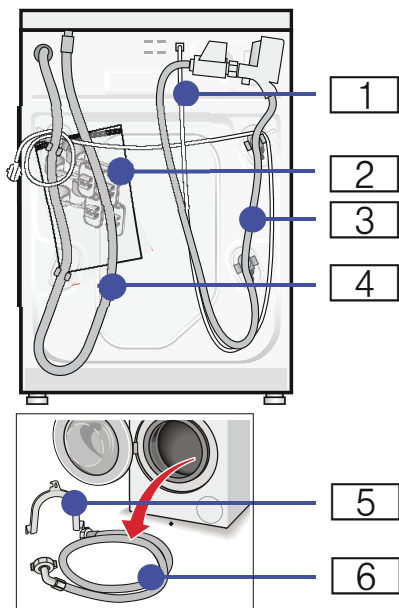

1 Napájecí kabel

2 Sáček:

- Návod k použití a instalační pokyny
- Adresář zákaznických servisů\*
- Záruční list\*
- Krytky otvorů vzniklých po odstranění přepravních pojistek
- Klíč\*

3 Hadice pro přítok vody u modelů s funkcí Aqua-Stop

4 Hadice pro odtok vody

5 Koleno pro zajištění hadice pro odtok vody\*

6 Hadice pro přítok vody u standardních modelů/modelů Aqua-Secure

\*v závislosti na modelu

**Navíc,** je k připojení hadice pro odtok vody do sifonu zapotřebí svorka hadice (průměr 24 - 40 mm, k dispozici ve specializované prodejně).

### Užitečné nářadí

- Vodováha na vyrovnání
- Klíč s:
  - WAF13: pro uvolňování přepravních bezpečnostních zařízení a
  - WAF17: pro zarovnávání nožek spotřebiče

### Bezpečnostní pokyny

#### Varování

#### Hrozí nebezpečí úrazu!

- Pračka je velice těžká. Při zdvínání/přepravě pračky buďte opatrní.
- Kdybyste pračku zdvínali za vyčnívající části (např. dvířka pračky), mohly by se komponenty ulomit a způsobit zranění. Nezdvihejte pračku za vyčnívající části.
- Pokud by nebyla hadice a napájecí kabely správně vedeny, hrozí nebezpečí zakopnutí a poranění. Hadice a kabely vedte takovým způsobem, aby o ně nebylo možné zakopnout.

#### Pozor!

#### Poškození spotřebiče

Zamrzlé hadice se mohou roztrhnout/ prasknout. Neinstalujte pračku ven ani do míst, kde by mohla být vystavena mrazu.

#### Pozor!

#### Poškození vodou

Místa připojení hadice pro přívod vody a hadice pro odvod vody jsou pod vysokým tlakem vody. Abyste zabránili únikům a škodám způsobeným vodou, řiďte se pokyny uvedenými v této části.

## Poznámky

- Kromě zde uvedených bezpečnostních informací může mít zvláštní požadavky i váš dodavatel vody a elektrické energie.
- V případě pochybností nechte pračku připojit odborníkem.

## Povrch pro instalaci

**Poznámka:** Pračka musí být stabilní, aby se nemohla pohybovat.

- Povrch pro instalaci musí být pevný a rovný.
- Nevhodné jsou měkké podlahy/podlahové krytiny.

## Instalace na podložku nebo na podlahu s dřevěnými nosníky

### Pozor!

#### Poškození spotřebiče

Pračka by se mohla během cyklu odstředování pohybovat a dostat se tak až z podložky.

Nožky spotřebiče musí být zajištěny držáky. Objednací číslo WMZ2200, WX9756, CZ110600, Z7080X0

**Poznámka:** Na podlahách s dřevěnými nosníky nainstalujte pračku:

- Pokud možno do rohu.
- Na vodě odolnou dřevěnou desku (o tloušťce min. 30 mm), která je pevně přišroubovaná k podlaze.

## Instalace spotřebiče do kuchyňského koutu

### ⚠ Varování Nebezpečí úmrtí!

Hrozí nebezpečí úrazu elektrickým proudem, pokud se dotknete součástek pod napětím. Neodstraňujte kryt spotřebiče.

## Poznámky:

- Šířka výklenku musí být 60 cm.
- Pračku instalujte pouze pod spojitou, pracovní desku která je pevně připojena k okolním skříňkám.

## Odstranění přepravních pojistek

### Pozor!

#### Poškození spotřebiče

- Spotřebič je během přepravy zajištěn přepravními pojistkami. Pokud byste přepravní pojistky neodstranili, mohlo by během používání dojít například k poškození bubnu. Než spotřebič poprvé použijete, zcela odstraňte všechny čtyři přepravní pojistky. Ušchovejte pojistky na bezpečném místě.
- Aby nemohlo dojít k poškození spotřebiče během přepravy, pokud byste jej později znovu přemísťovali, musíte znovu upevnit přepravní pojistky, než jej budete znovu přemísťovat.

**Poznámka:** Šrouby a návlačky uschovejte na bezpečném místě.

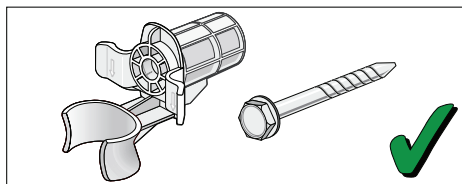

1. Vyjměte hadice z držáků.

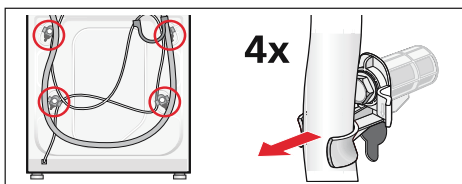

2. Odšroubujte a vyjměte všechny čtyři šrouby přepravních pojistek. Vyměňte návlačky. Aby to bylo možné, sejměte napájecí kabel z držáků.

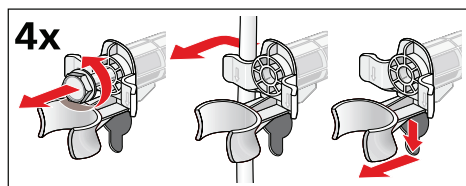

3. Připevněte kryty. Kryty pevně zajistěte na místě zatlačením na nacvakávací háčky.

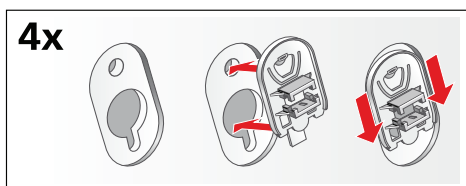

## Délky hadic a kabelů

- Připojení na levé straně

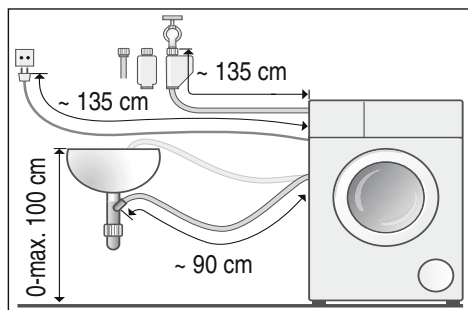

- Připojení na pravé straně

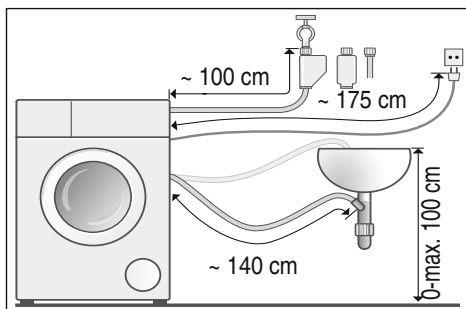

**Tip:** Následující doplňky lze zakoupit od specializovaných prodejců nebo v zákaznickém servisu:

- Prodlužovací hadice pro Aqua-Stop nebo přívodní hadice na studenou vodu (přibl. 2,5 m); objednáací číslo WMZ2380, WZ10130, CZ11350, Z7070X0.
- Delší přívodní hadice, (přibl. 2,20 m) pro standardní model.

## Přívod vody

**⚠ Varování**  
**Nebezpečí úmrtí!**

Hrozí nebezpečí úrazu elektrickým proudem, pokud se dotknete součástek pod napětím. Neponořujte bezpečnostní ventil Aqua-Stop do vody (obsahuje elektrický ventil).

Při připojování přístroje dbejte následujících pokynů:

### Poznámky:

- Pračku používejte pouze se studenou přívodní vodou.
- Nepřipojujte pračku ke směšovací baterii beztlakového ohříváče vody.
- Nepoužívejte použitou přívodní hadici. Používejte pouze přívodní hadici, která je dodaná se spotřebičem, nebo hadici zakoupenou od autorizovaného specializovaného prodejce.
- Přívodní hadici neohýbejte, nemačkejte, neupravujte ani neprořezávejte (jinak by už nemohla být dále zaručena její trvanlivost).

- Šroubované spoje dotahujte pouze rukou. Pokud byste šroubované spoje utáhli příliš pevně nástrojem (kleštěmi), mohlo by dojít k poškození závitu.

### Optimální tlak vody v rozvodné síti

**Minimálně** 100 kPa (1 bar)

**Maximálně** 1000 kPa (10 bar)

Při otevřeném vodovodním kohoutku musí být průtok minimálně 8 l/min.

Při vyšším tlaku vody namontujte redukční tlakový ventil.

### Připojení

Připojte přívodní vodní hadici k vodovodnímu kohoutku ( $\frac{3}{4}$ " = 26,4 m) a ke spotřebiči (není nutné u modelů s funkcí Aqua-Stop, protože ty jsou napojeny trvale):

- Model: **Běžný**

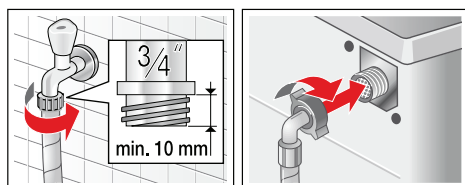

- Model: **AquaSecure**

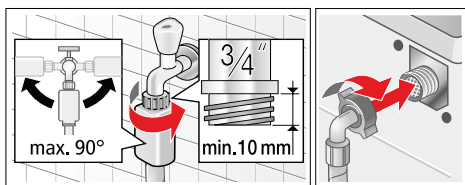

- Model: **Aqua-Stop**

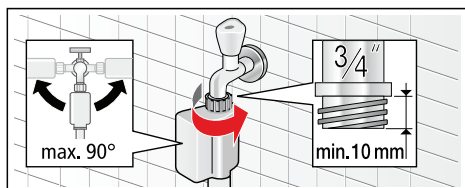

**Poznámka:** Vodovodní kohoutek otvírejte opatrně a dávejte přitom pozor, zda ve spojovacích místech nedochází k úniku vody. Šroubové připojení je vystaveno tlaku z vodovodního potrubí.

## Vývod vody

### Pozor!

#### Poškození vodou

Pokud hadice pro odtok vody vyklouzne z umyvadla nebo se uvolní z bodu připojení z důvodu vysokého tlaku vody, může unikající voda způsobit škody.

Hadici pro odtok vody zajistěte tak, aby nemohla vyklouznout.

**Poznámka:** Hadici pro odtok vody neohýbejte a nenatahujte.

Hadici pro odtok vody můžete umístit takto:

- **Odpad do umyvadla**

#### ⚠ Varování

#### Nebezpečí opaření!

Při praní za vysokých teplot byste se mohli opatřit, kdybyste přišli do kontaktu s horkým pracím roztokem, např. pokud dochází v vypouštění horkého pracího roztoku do umyvadla. Nesahejte do horkého pracího roztoku.

### Pozor!

#### Poškození spotřebiče/oděvů

Pokud je konec hadice pro odtok vody ponořen ve vypouštěné vodě, mohla by být tato voda nasáta zpět do spotřebiče a mohlo by dojít k poškození spotřebiče/prádla. Ujistěte se, že:

- Odtok z výlevky není ucpaný zátkou.
- Konec hadice pro odtok vody není ponořen ve vypouštěné vodě.
- Voda odtéká dostatečně rychle.

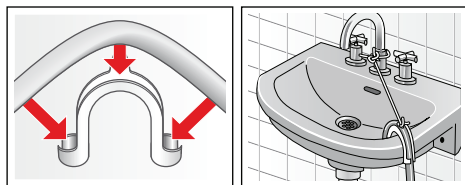

#### ■ Odtok do sifonu

Místo napojení musí být zajištěno hadicovou svorkou o průměru 24 - 40 mm (k dispozici ve specializované prodejně).

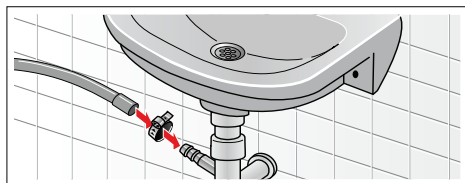

#### ■ Připojení k plastové trubce pomocí gumové návlačky nebo do drenážní jímky

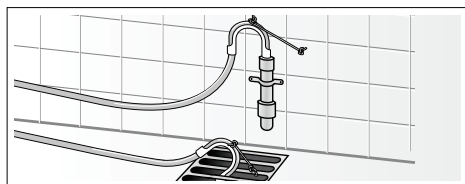

## Vyrovnaní

Spotřebič vyrovnejte do roviny pomocí vodováhy.

Nesprávné vyrovnaní může způsobit velkou hluchnost, vibrace a „cestování po místnosti“.

1. Uvolněte pojistné matice pomocí klíče, kterým budete otáčet po směru hodinových ručiček.
2. Zkontrolujte zarovnaní pračky pomocí vodováhy, v případě potřeby je upravte. Výšku můžete změnit otáčením nožek spotřebiče. Všechny čtyři nožky spotřebiče musí stát pevně na podlaze.
3. Pojistnou matici pevně utáhněte proti tělesu pračky. Při tom nožky pevně držte, neměňte již jejich výšku.

Pojistné matice všech čtyř nožek spotřebiče musí být pevně utaženy proti tělesu pračky.

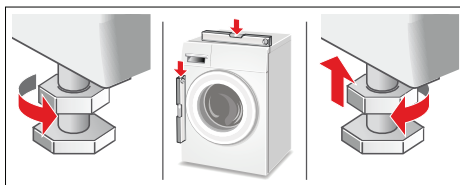

## Připojení k rozvodu elektrické energie

### ⚠ Varování Nebezpečí úmrtí!

Hrozí nebezpečí úrazu elektrickým proudem, pokud se dotknete součástek pod napětím.

- Nikdy se napájecí zástrčky nedotýkejte ani ji nedržte mokřkýma rukama.
- Síťovou zástrčku vytáhněte pouze za zástrčku samotnou, nikdy netahejte za kabel, protože by mohlo dojít k jeho poškození.
- Během provozu nikdy neodpojujte síťovou zástrčku.

Řiďte se následujícími informacemi a zajistěte následující:

### Poznámky:

- Napětí v síti a údaje o napětí uvedené na pračce (typový štítek) musí být stejné. Informace o příkonu a požadovaném jističi jsou uvedeny na typovém štítku spotřebiče.
- Pračku je třeba připojit výhradně ke zdroji střídavého proudu prostřednictvím správně nainstalované a uzemněné zásuvky.
- Síťová zástrčka a zásuvka se musí shodovat.
- Průřez kabelu musí být dostatečný.
- Systém uzemnění musí být předpisově nainstalován.
- Výměnu napájecího kabelu (pokud je nutná) smí provádět výhradně kvalifikovaný elektrikář. Náhradní napájecí kabely jsou k dispozici v zákaznickém servisu.

- Nepoužívejte síťové rozbočovače/ vícenásobné zásuvky ani prodlužovací kabely.
- Pokud používáte ochranný jistič, použijte výhradně typ, na kterém je zobrazený tento symbol: . Pouze tento symbol zaručuje splnění všech platných předpisů.
- Síťová zástrčka musí být za všech okolností přístupná.
- Napájecí kabel nesmíte ohýbat, působit na něj tlakem, upravovat ho, prořezávat ani se nesmí dostat do kontaktu se zdroji tepla.

## Před prvním praním

Než pračka opustila výrobní závod, byla důkladně přezkoušena její funkčnost. Abyste odstranili případnou vlhkost, která mohla v pračce po této zkoušce zůstat, spusťte první cyklus praní **bez** prádla.

### Poznámky:

- Pračka musí být správně nainstalována a připojena.
- Nikdy nepoužívejte poškozenou pračku. Obráťte se na zákaznický servis.

1. Zkontrolujte pračku.
2. Sejměte z ovládacího panelu ochrannou fólii.
3. Zapojte zástrčku do zásuvky.
4. Otevřete vodovodní kohoutek.
5. Zavřete dvířka pračky (nevkládejte do pračky žádné prádlo).
6. Zvolte program **Cottons (Bavlna)** a nastavte teplotu na **90°C**.
7. Otevřete násypku na prací prostředky.
8. Nalijte do komory II přibližně 1 litr vody.
9. Do komory II nasypte běžný prací prostředek.

**Poznámka:** Abyste zabránili vzniku pěny, použijte pouze polovinu množství pracího prostředku doporučeného výrobcem pracího prostředku. Nepoužívejte prací prostředek na vlnu ani na jemné prádlo.

10. Zavřete násypku na prací prostředky.

11. Stiskněte **Start** (Start).
12. Po ukončení programu spotřebič vypněte.

**Pračka je nyní připravena k použití.**

## Přeprava

např. při stěhování

### Přípravné práce:

1. Zavřete vodovodní kohoutek.
2. Snižte tlak vody v přívodní hadici. Údržba - Sítko v přívodu vody → *strana 24*
3. Vypusťte zbývající prací roztok. Údržba - Ucpané čerpadlo pracího roztoku → *strana 23*
4. Odpojte pračku od zdroje napájení.
5. Odmontujte hadice.

### Instalace přepravních pojistek:

1. Odstraňte krytky a uschovejte je na bezpečném místě.  
V případě potřeby použijte šroubovák.

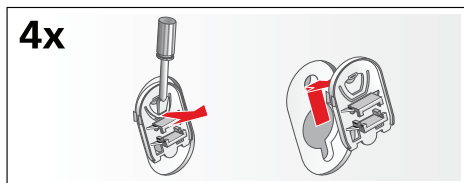

2. Vložte všechny čtyři návlačky.  
Napájecí kabel připevněte pevně do držáků. Vložte do návlaček šrouby a utáhněte je.

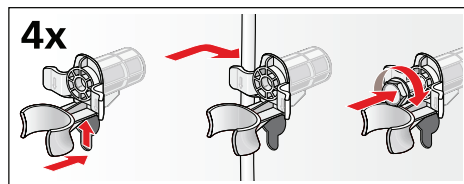

### Před prvním použitím:

#### Poznámky:

- **Je nutné** odstranit přepravní bezpečnostní pojistky.
- Abyste zabránili výtoku nepoužitého pracího prostředku do odpadu při příštím praní: nalijte přibližně 1 litr vody do komory **II**, zvolte program **Drain (Odčerpání)** a spustěte jej.



## **Záruka Aqua-Stop**

Pouze pro spotřebiče s funkcí Aqua-Stop

Kromě reklamací vůči prodejci založených na kupní smlouvě a naší záruky vztahující se na spotřebič poskytneme kompenzaci za následujících podmínek:

1. Dojde-li vlivem chyby našeho systému Aqua-Stop ke škodám způsobeným vodou, nahradíme tyto škody zákazníkům v domácnostech.
2. Tato záruka platí po celou dobu životnosti spotřebiče.
3. Předpokladem všech reklamací je skutečnost, že byl systém Aqua-Stop správně nainstalován a připojen v souladu s našimi pokyny; to zahrnuje i správnou instalaci prodloužení Aqua-Stop (originální příslušenství).  
Naše záruka se nevztahuje na vadné vodovodní potrubí a vybavení před kohoutkem s připojeným systémem Aqua-Stop.
4. Spotřebiče se systémem Aqua-Stop není nutné během provozu hlídat ani je potom zajistit uzavřením vodovodního kohoutku.  
Kohoutek zavírejte pouze tehdy, budete-li po delší dobu mimo domov, např. na několikátýdenní dovolené.

Kontaktní informace pro všechny země naleznete v příloženém adresáři provozoven zákaznického servisu.

# INFORMAČNÍ LIST

BSH domácí spotřebiče, s.r.o., Radlická 350, 158 00 Praha 5

Obchodní značka BSH



Značka	BOSCH
Model	WAK 24268BY
Kapacita v kg	8
Třída energetické účinnosti	A+++
Ekoznačka EU	—
Vážená roční spotřeba energie v kWh <sup>1)</sup>	196
Spotřeba energie standardního programu: bavlna 60°C plná náplň	0,96
bavlna 60°C poloviční náplň	0,94
bavlna 40°C poloviční náplň	0,63
Vážená spotřeba energie ve vypnutém stavu	0,14
Vážená spotřeba energie v režimu ponechání v zapnutém stavu	1,38
Vážená roční spotřeba vody v l <sup>2)</sup>	11220
Třída účinnosti odstřeďování A (nejlepší) ... G (horší)	B
Max. počet otáček odstřeďování za min. bavlna 60°C	1200
Zbytková vlhkost v %	56
Standardní programy, ke kterým se vztahují informace na štítku a informačním listě <sup>4)</sup>	bavlna 60°C bavlna 40°C
Trvání standardního programu: bavlna 60°C plná náplň	210
bavlna 60°C poloviční náplň	210
bavlna 40°C poloviční náplň	195
Trvání režimu ponechání v zapnutém stavu	—
Hlučnost v dB (A) re 1 pW <sup>3)</sup> : praní	56
odstřeďování	75
Spotřebič určen k vestavbě	ne

- 1) Spotřeba energie v kWh za rok na základě 220 standardních pracích cyklů s programy bavlna 60°C a 40°C s celou a poloviční náplní a spotřeba v režimech s nízkou spotřebou energie. Skutečná spotřeba energie bude záviset na tom, jak je spotřebič používán.
- 2) Spotřeba vody v l za rok na základě 220 standardních pracích cyklů s programy bavlna 60°C a 40°C s celou a poloviční náplní a spotřeba v režimech s nízkou spotřebou energie. Skutečná spotřeba vody bude záviset na tom, jak je spotřebič používán.
- 3) Úroveň emisí hluku šířeného vzduchem vyjádřená v dB (A) re 1 pW zaokrouhlená na nejbližší celé číslo během fází praní a odstřeďování u standardního programu bavlna 60°C s plnou náplní
- 4) Tyto programy jsou vhodné pro praní běžně znečištěného bavlněného prádla a jedná se o nejučinnější programy z hlediska kombinované spotřeby energie a vody.

Případné technické změny, tiskové chyby a odlišnosti ve vyobrazení jsou vyhrazeny bez upozornění.

Aktuální návod najdete na webových stránkách

[www.bosch-home.com/cz](http://www.bosch-home.com/cz).

## Záruční podmínky

společnosti BSH domácí spotřebiče s.r.o.

### 1. Záruka

Na tento výrobek je v souladu s § 2113 a násl. zákona č. 89/2012 Sb., občanský zákoník, v platném znění, poskytována **záruka za jakost 24 měsíců** (dále jen „záruka“), která běží zpravidla od odevzdání výrobku zákazníkovi. Pokud byla sjednána delší záruka, řídí se tato speciálními pravidly.

Záruka 24 měsíců je poskytována pouze zákazníkovi spotřebiteli a jen na výrobek **k běžnému užívání v domácnosti**. Zákazníkovi podnikateli nebo jiné právnické osobě je poskytnuta 24 měsíční záruka za předpokladu, že se koupě netýká jeho podnikatelské činnosti (např. prádelna, ubytovací služby, restaurační zařízení apod.), způsob užívání je obdobný užívání v domácnosti a výrobek není prokazatelně přetěžován (kumulativně); v ostatních případech je poskytována záruka v délce 6 měsíců. Společnost BSH domácí spotřebiče s.r.o. si vyhrazuje právo omezit plnění záruky nad rámec 6 měsíců v případě, že bude zjevné, že spotřebič není provozován v souladu s výše uvedenými podmínkami.

### 2. Pořizovací doklad a záruční list

Základním průkazem práv zákazníka je **pořizovací doklad** (paragon, faktura, leasingová smlouva apod.). Pokud byl při prodeji vydán **záruční list**, je tento součástí výrobku s výrobním číslem uvedeným na přední straně tohoto záručního listu. Nedílnou součástí záručního listu je pořizovací doklad. Zákazník si ve vlastním zájmu pořizovací doklad i záruční list pečlivě uschová.

Bezplatný záruční servis je možno poskytnout jen v případě předložení pořizovacího dokladu nebo v případě prodloužené záruky i vyplněného záručního listu a vystaveného certifikátu, pokud byl vydán. Záruční list vyplňuje prodejce a je v zájmu zákazníka zkontrolovat správnost a úplnost uvedených údajů. Záruční list je platný pouze v originálu, na kopie nebude brán zřetel.

### 3. Uplatnění záruky

Zákazník má v rámci poskytnuté záruky právo na bezplatné, včasné a řádné odstranění reklamované vady výrobku, a to opravou, popřípadě – není-li to vzhledem k povaze (tzn. příčině i projevu) vady neúměrné – právo na výměnu výrobku nebo jeho vadné součásti. Za zákonem stanovených podmínek může být poskytnuta sleva na výrobku anebo může být výrobek vrácen.

Záruční oprava se vztahuje výhradně na vady, které vzniknou průkazně v době platné záruky. Takto vzniklé vady je oprávněn odstranit pouze **autorizovaný servis**. Uplatnit záruku může zákazník u autorizovaného servisu nebo v prodejně, kde byl výrobek zakoupen, a to bez zbytečného odkladu, nejpozději však do konce záruční doby. Zvolí-li zákazník jiný, než nejbližší autorizovaný servis, bude na něm, aby nesl v souvislosti s tím zvýšené náklady.

Autorizovaný servis posoudí oprávněnost reklamace a podle povahy vady výrobku rozhodne o způsobu řešení reklamace.

Seznam autorizovaných servisů je k dispozici na [www.bosch-home.com/cz](http://www.bosch-home.com/cz).

Doba, po kterou zákazník nemůže výrobek z důvodu vady používat, se do záruční doby nepočítá. O tuto dobu se záruční doba prodlužuje. Při výměně se **běh záruční doby** neobnovuje. Při opravě nedochází k běhu nové záruční doby týkající se opravené součásti či součástky.

Po provedení záruční opravy je autorizovaný servis povinen vydat zákazníkovi čitelnou kopii opravního listu. **Opravní list** slouží k prokazování práv zákazníka, proto je ve vlastním zájmu zákazníka před podpisem opravního listu zkontrolovat jeho obsah a kopii opravního listu pečlivě uschovat.

Zákazník je povinen poskytnout autorizovanému servisu **součinnost** k ověření existence reklamované vady a k jejímu odstranění (včetně odpovídajícího potřebného vyzkoušení nebo demontáže výrobku).

Při uplatnění reklamace předá zákazník **výrobek čistý** v souladu s hygienickými předpisy nebo obecnými hygienickými zásadami včetně všech jeho součástí a příslušenství, umožňujících takové ověření a odstranění vady. V případě, že výrobek nedodá kompletní a je-li kompletnost výrobku nezbytná k zjištění existence reklamované vady a/nebo k jejímu odstranění, běh lhůty k vyřízení reklamace začíná až dodáním chybějících součástí.

## 4. Neoprávněnost reklamace

Reklamacie není oprávněná v případech, vznikla-li závada nebo poškození:

- a) prokazatelně nesprávným užíváním výrobku (např. v rozporu s návodem, s pokyny uvedenými na obalu výrobku či v záručním listě, užíváním v rozporu s obecně známými pravidly užívání předmětného výrobku, provozem při nesprávném napájecím napětí, připojování na nedovolené zdroje proudu, užíváním zboží v nevhodných podmínkách – vlhko, prašnost, extrémní tvrdost vody apod.) anebo jiným nesprávným jednáním uživatele (např. neodbornou instalací či zapojením);
- b) prokazatelně nedovolenými zásahy do přístroje (konstrukční nebo jiná úprava, neodborná montáž), živelnou katastrofou nebo mechanickým poškozením výrobku;
- c) nese-li předložený záruční list zjevné známky provedených změn údajů nebo je-li na výrobku odlišné výrobní číslo od toho, jež je uvedeno v záručním listě;
- d) u estetických komponentů, nezajišťujících funkčnost výrobku z důvodu:
  - transportního poškození nebo přemístování (poškrábání, promáčknutí, praskliny, rozbitá skla a police apod.)
  - nefunkčních estetických komponentů jako jsou madla, skla, ovládací spínače apod., které jsou důsledkem běžného opotřebení
  - změny barvy plastových komponentů (jedná se o běžný fyzikálně chemický jev po čase používání)
  - vady spotřebních materiálů, u kterých je doba životnosti daná charakterem součástky (žárovky, vodní filtry, vzduchové, prachové filtry, uhlíkové filtry všeho druhu, akumulátory, baterie, apod.)
  - vady příslušenství a volitelné vybavy, způsobené nevhodnou manipulací nebo nepřiměřeným zacházením

Ze záručních oprav jsou vyloučeny případy běžné údržby nebo čištění, instalace, programování, kontroly parametrů výrobku.

## 5. Náhradní díly

Záruka na samostatně prodané náhradní díly výrobku je poskytována v délce 6 měsíců, a to za předpokladu jeho odborné instalace.

## 6. Pozáruční servis

V případě placené pozáruční opravy provedené autorizovaným servisem se poskytuje záruka v délce 24 měsíců.

## 7. Rozšířená záruka nad rámec zákona

U spotřebičů (pračky, myčky) sériově vybavených systémem **Aqua-Stop** (patent BSH) je výrobcem poskytnuta záruka na škody způsobené chybou tohoto systému. Na tyto škody je zákazníkovi spotřebiteli poskytnuta náhrada, a to po celou dobu životnosti spotřebiče. Vyloučena je náhrada škody v případě, kdy nebyl spotřebič zapojen do elektrického obvodu pod proudem.

## 8. Upozornění pro prodejce

Prodejce je povinen vyplnit správně a úplně záruční list v den prodeje výrobku. Při případné předprodejní reklamaci je třeba předložit řádně vyplněný reklamační protokol a pořizovací doklad (fakturu).

## 9. Ochrana osobních údajů

Osobní údaje zákazníka kupujícího budou použity výhradně k účelům pro zpracování objednávek a k případnému vyřízení záruky v souladu se zák. č. 101/2000 Sb., o ochraně osobních údajů.

## 10. Prohlášení o hygienické nezávadnosti výrobků

Všechny výrobky distribuované společností BSH domácí spotřebiče s.r.o. a přicházející do styku s potravinami splňují požadavky o hygienické nezávadnosti dle zákona č.258/2000 Sb., vyhlášky 38/2001 Sb. Toto prohlášení se vztahuje na všechny výrobky přicházející do styku s potravinami uvedené v aktuálním ceníku společnosti BSH domácí spotřebiče s.r.o.

### Ujištění dovozce o vydání prohlášení o shodě

Vážený zákazníku,  
dle § 13, odst.5 zákona č.22/1997 Sb. Vás ujišťujeme, že na všechny výrobky distribuované společností BSH domácí spotřebiče s.r.o. našim obchodním partnerům bylo vydáno prohlášení o shodě ve smyslu zákona č. 22/1997 Sb a nařízení vlády č. 17/2003 Sb., 616/2006 Sb. a 22/2003 Sb. a příslušných nařízení vlády. Toto ujištění dovozce o vydání prohlášení o shodě se vztahuje na všechny výrobky včetně plynových spotřebičů, které jsou obsaženy v aktuálním ceníku firmy BSH domácí spotřebiče s.r.o.

# B/S/H/

## **Kontakt na servis domácích spotřebičů BOSCH**

BSH domácí spotřebiče s.r.o.  
Radlická 350  
158 00 Praha 5

Příjem oprav  
Tel.: +420 251 095 546  
Email: **opravy@bshg.com**

Objednávky příslušenství a náhradních dílů  
Tel.: +420 251 095 556  
Email: **dily@bshg.com**

Zákaznické poradenství  
Tel.: +420 251 095 555  
Email: **bosch.spotrebice@bshg.com**

Aktuální informace o servisu naleznete na internetových stránkách **[www.bosch-home.com/cz](http://www.bosch-home.com/cz)**.  
Zde máte možnost sjednat opravu pomocí online formuláře.

**Návod na obsluhu a Montážny návod**

---

---

**WAK 24268BY**

---

---

## Vaša nová pračka

Rozhodli ste sa pre novú pračku od spoločnosti Bosch.

Venujte prosím niekoľko minút prečítaniu návodu, oboznámite sa tak s výhodami vašej pračky.

Aby sme splnili vysoké nároky na kvalitu kladené na značku Bosch, je každá pračka, ktorá opúšťa náš výrobný podnik, starostlivo preskúšaná, aby bolo zaistené, že bude správne fungovať a že je v bezchybnom stave.

Ďalšie informácie o našich produktoch, príslušenstve, náhradných dieloch a službách nájdete na našej internetovej stránke: [www.bosch-home.com/sk](http://www.bosch-home.com/sk), prípadne sa môžete obrátiť aj na naše centrá zákazníckeho servisu.

V prípade, že návod na obsluhu a montážny návod opisuje rôzne modely, sú rozdiely medzi týmito modelmi na príslušných miestach znázornené.



Nespúšťajte pračku, skôr ako si prečítate tento návod na obsluhu a montážny návod!

## Vysvetlenie symbolov

### Varovanie!

Táto kombinácia symbolu a slova označuje potenciálne nebezpečnú situáciu. Pokiaľ by ste sa varovaním neriadili, mohlo by dôjsť ku zraneniu alebo smrti.

### Pozor!

Toto slovo označuje potenciálne nebezpečnú situáciu. Pokiaľ by ste sa upozornením neriadili, mohlo by dôjsť ku škode na majetku a/alebo k poškodeniu životného prostredia.

### Poznámka/Tip

Pokyny týkajúce sa čo najlepšieho využitia spotrebiča a ďalšie užitočné informácie.













### 1. 2. 3. / a) b) c)

Kroky, ktorými je potrebné riadiť sa, sú označené pomocou čísel alebo písmen.

■/ -







Zoznamy sú označené týmito typmi odrážok.

# Obsah



	<b>Použitie</b> .....	<b>6</b>
	<b>Bezpečnostné pokyny</b> .....	<b>7</b>
	Bezpečnosť elektrického pripojenia .....	7
	Nebezpečenstvo poranenia .....	7
	Bezpečnosť detí .....	7
	<b>Ochrana životného prostredia</b> .....	<b>8</b>
	Obaly/Použitý spotrebič .....	8
	Tipy na ekonomickú prevádzku .....	8
	<b>Skrátený prehľad hlavných bodov</b> .....	<b>9</b>
	<b>Zoznámenie so spotrebičom</b> .....	<b>10</b>
	Pračka .....	10
	Ovládací panel .....	11
	Panel displeja .....	11
	<b>Bielizeň</b> .....	<b>12</b>
	Príprava bielizne .....	12
	Triedenie bielizne .....	12
	<b>Prací prostriedok</b> .....	<b>13</b>
	Správny výber pracieho prostriedku .....	13
	Šetrenie energie a pracieho prostriedku .....	13
	<b>Prehľad programov</b> .....	<b>14</b>
	Programy na voliči programov .....	14
	Škrobenie .....	16
	Farbenie/odfarbovanie .....	16
	Namáčanie .....	16
	<b>Predvolené nastavenie programu</b> .....	<b>17</b>
	Teplota (Temp °C) .....	17
	Rýchlosť odstredenia .....	17
	(ot./min. ⌚) .....	17
	Čas ukončenia .....	17
	(Ready in - Hotovo za) .....	17
	<b>Dodatočné nastavenia programu</b> .....	<b>18</b>
	 SpeedPerfect .....	18
	 EcoPerfect .....	18
	 Water Plus (Extra voda) .....	18



# Obsah

	<b>Používanie spotrebiča .....</b>	<b>18</b>
	Príprava pračky .....	18
	Voľba programu/zapnutie spotrebiča .....	18
	Zmena predvolených nastavení programu .....	19
	Voľba dodatočných nastavení programu .....	19
	Vloženie bielizne do bubna .....	19
	Odmeranie a pridávanie pracieho prostriedku a ošetrovacích prostriedkov .....	19
	Spustenie programu .....	20
	Detická poistka .....	21
	Pridávanie bielizne .....	21
	Zmena programu .....	21
	Zrušenie programu .....	21
	Koniec programu s funkciou pozastavené plákanie .....	21
	Koniec programu .....	22
	Vybratie bielizne/vypnutie spotrebiča .....	22
	<b>Senzory .....</b>	<b>23</b>
	Automatický senzor náplne .....	23
	Systém kontroly nerovnomerného rozloženia bielizne .....	23
	VoltCheck .....	23
	<b>Nastavenie signalizácie .....</b>	<b>24</b>
	<b>Čistenie a údržba .....</b>	<b>25</b>
	Povrch pračky/Ovládací panel .....	25
	Bubon .....	25
	Odstránenie vodného kameňa .....	25
	Zásobník na prací prostriedok a povrch .....	25
	Čerpadlo pracieho roztoku je upchaté .....	25
	Hadica pre odtok vody do sifónu je upchatá .....	26
	Siťko v prívoде vody je upchaté .....	26
	<b>Čo robiť v prípade porúch .....</b>	<b>27</b>
	Núdzové otvorenie .....	27
	Upozornenie na paneli displeja .....	28
	Poruchy - čo robiť .....	28
	<b>Zákaznícky servis .....</b>	<b>30</b>

# Obsah

	<b>Hodnoty spotreby .....</b>	<b>31</b>
	Energetický štítok .....	31
	Tabuľka hodnôt spotreby .....	32
	Programy pre testovanie efektivity s bavlnenými odevmi .....	32
	Trieda účinnosti odstredenia .....	33
	<b>Technické údaje .....</b>	<b>33</b>
	<b>Umiestnenie a pripojenie .....</b>	<b>34</b>
	Dodávané so spotrebičom .....	34
	Bezpečnostné upozornenia .....	34
	Povrch pre inštaláciu .....	35
	Inštalácia na podložku alebo na podlahu s drevenými nosníkmi .....	35
	Inštalácia spotrebiča do rohu kuchynského nábytku .....	35
	Odstránenie prepravných poistiek .....	35
	Dĺžky hadíc a káblov .....	36
	Prívod vody .....	36
	Odtok vody .....	37
	Vyrovnanie .....	38
	Pripojenie k rozvodu elektrickej energie .....	38
	Pred prvým praním .....	39
	Preprava .....	39

Deklarovaná hodnota emisie hluku tohto spotrebiča je XX dB (A), čo predstavuje váženú hladinu A akustického výkonu vzhľadom k referenčnému akustickému výkonu 1pW.



## Použitie

- Iba pre súkromné použitie v domácnosti.
- Pračka je vhodná na pranie textílií vhodných pre pranie v pračke a vlny určenej na pranie v rukách v pracom roztoku.
- Pračka je vhodná na používanie so studenou pitnou vodou a bežnými pracími a ošetrovacími prostriedkami, ktoré sú vhodné pre použitie v pračkách.
- Pri odmeriavaní pracieho prostriedku/ prídavných prostriedkov/ošetrovacích prostriedkov a čistiacich prostriedkov sa vždy riadte pokynmi výrobcu.
- Pračku môžu používať deti od 8 rokov a osoby s obmedzenými fyzickými, zmyslovými alebo duševnými schopnosťami alebo osoby s nedostatkom skúseností či vedomostí, pokiaľ sú **pod dozorom zodpovednej osoby** alebo ak boli **touto osobou poučené**. Deti nesmú bez dozoru vykonávať čistenie ani údržbu pračky.
- Domáce zvieratá udržiavajte v dostatočnej vzdialenosti od pračky.

Prečítate si Návod na obsluhu, Montážny návod a všetky ostatné informácie dodané s pračkou a riadte sa podľa nich.

Dokumenty uschovajte pre neskoršie použitie.

## **Bezpečnostné pokyny**

### **Bezpečnosť elektrického pripojenia**

#### **Varovanie** **Nebezpečenstvo smrti!**

Keď sa dotknete súčastí pod napätím, hrozí nebezpečenstvo úrazu elektrickým prúdom.

- Nikdy sa napájacej zástrčky nedotýkajte ani ju nedržte mokrými rukami.
- Sieťovú zástrčku vytiahnite iba za samotnú zástrčku, nikdy neťahajte za kábel, pretože by mohlo dôjsť k jeho poškodeniu.

### **Nebezpečenstvo poranenia**

#### **Varovanie** **Hrozí nebezpečenstvo úrazu!**

- Keď pračku zdvihnete za vyčnievajúce časti (napr. za dvierka pračky), mohli by sa komponenty zlomiť a spôsobiť poranenie. Nedvíhajte pračku za vyčnievajúce časti.
- Keď vyleziete na pračku, môže sa pracovná doska zlomiť a spôsobiť poranenie. Nestúpajte na pračku.
- Keď sa opriete o dvierka pračky, keď sú otvorené, mohla by sa pračka prevrátiť a spôsobiť poranenie. Neopierajte sa o dvierka pračky, keď sú otvorené.
- Nesiahate rukami do točiaceho sa bubna, mohli by ste si spôsobiť poranenie. Nesiahajte do bubna, pokiaľ sa ešte otáča. Počkajte, kým sa bubon neprestane otáčať.

#### **Varovanie** **Nebezpečenstvo oparenia!**

Pri praní na vysokých teplotách by ste sa mohli opariť, keby ste prišli do kontaktu s horúcou vodou, napr. keď dochádza k vypúšťaniu horúcej vody do výlevky. Nesiahajte do horúceho pracieho roztoku.

### **Bezpečnosť detí**

#### **Varovanie** **Nebezpečenstvo smrti!**

Pokiaľ by sa deti s pračkou hrali, mohli by sa dostať do situácie, kedy by boli ohrozené na živote, alebo by sa mohli poraniť.

- Nenechávajte deti bez dozoru v blízkosti pračky.
- Nenechávajte deti, aby sa s pračkou hrali.

#### **Varovanie** **Nebezpečenstvo smrti!**

Deti sa môžu zamknúť do spotrebiča a ohroziť tak svoj život.

- Odpojte zástrčku zo zásuvky.
- Odrežte napájací kábel a odstráňte ho spolu so zástrčkou.
- Zničte zámok dvierok na pračke.

**⚠ Varovanie**  
**Nebezpečenstvo zadusenía!**

Nedovoľte deťom aby sa hrali s obalom alebo fóliou od spotrebiča, pretože by sa mohli zadusiť. Fóliu, obal a ich časti udržiavajte mimo dosahu detí.

**⚠ Varovanie**  
**Nebezpečenstvo otravy!**

Pracie a ošetrovacie prostriedky môžu v prípade požitia spôsobiť otravu. Pracie a ošetrovacie prostriedky udržiavajte mimo dosahu detí.

**⚠ Varovanie**  
**Podráždenie očí/pokožky!**

Pracie a ošetrovacie prostriedky môžu spôsobiť podráždenie, pokiaľ prídu do kontaktu s očami alebo pokožkou. Pracie a ošetrovacie prostriedky udržiavajte mimo dosahu detí.

**⚠ Varovanie**  
**Hrozí nebezpečenstvo úrazu!**

Počas prania na vysokých teplotách sa sklo dvierok pračky zahrieva. Nenechávajte deti, aby sa dotýkali horúcich dvierok pračky.

---

 **Ochrana životného prostredia**

**Obaly/Použitý spotrebič**



Obalový materiál zlikvidujte spôsobom ohľaduplným k životnému prostrediu.









Tento spotrebič je označený v súlade s európskou smernicou 2002/96/EC o odpade z elektrických a elektronických zariadení (Waste Electrical and Electronic Equipment - WEEE).

Smernica platná v krajinách EÚ udáva spôsob navrátenia a recyklácie starých spotrebičov.

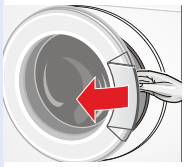
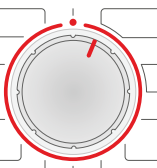
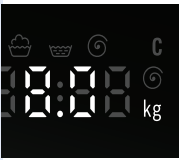
**Tipy na ekonomickú prevádzku**

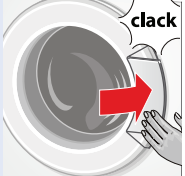
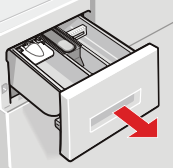
- Vkladajte do pračky maximálne množstvo bielizne pre daný program. Prehľad programov.
- Normálne znečistenú bielizeň perte bez predpierky.
- Keď periete jemne a normálne znečistenú bielizeň, šetríte energiu a prací prostriedok.
- **Režim úspory energie:** Panel displeja po niekoľkých minútach zhasne a kontrolka **Start** (Štart) začne blikať. Aby sa displej opäť rozsvietil, stlačte akékoľvek tlačidlo. Režim úspory energie sa neaktivuje, pokiaľ je spustený program.
- Pokiaľ budete bielizeň následne sušiť v sušičke, zvolte rýchlosť odstredenia podľa pokynov výrobcu sušičky.

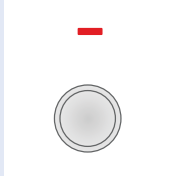
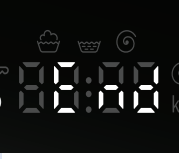
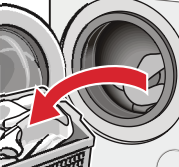
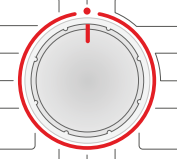
## Skrátený prehľad hlavných bodov

1				
	Pripojte zástrčku do zásuvky.	Otvorte vodovodný ventil.	Roztriedte bielizeň.	Otvorte dverka.
2				
	Zvoľte program, napr. <b>Cottons (Bavlna)</b> .	Dodržiavajte maximálnu náplň uvedenú na paneli displeja.	Vložte bielizeň do pračky.	Zatvorte dverka pračky.
3				
	Pridajte prací prostriedok.	V prípade potreby zmeňte predvolené nastavenie programu.	V prípade potreby zvolte prídavné funkcie.	Spustíte program.
4				
	Koniec programu.	Otvorte dverka pračky a vyberte bielizeň.	Nastavte volič programov na ●.	Zatvorte vodovodný ventil (pre modely bez systému Aqua-Stop).

## Zoznámenie so spotrebičom

### Pračka

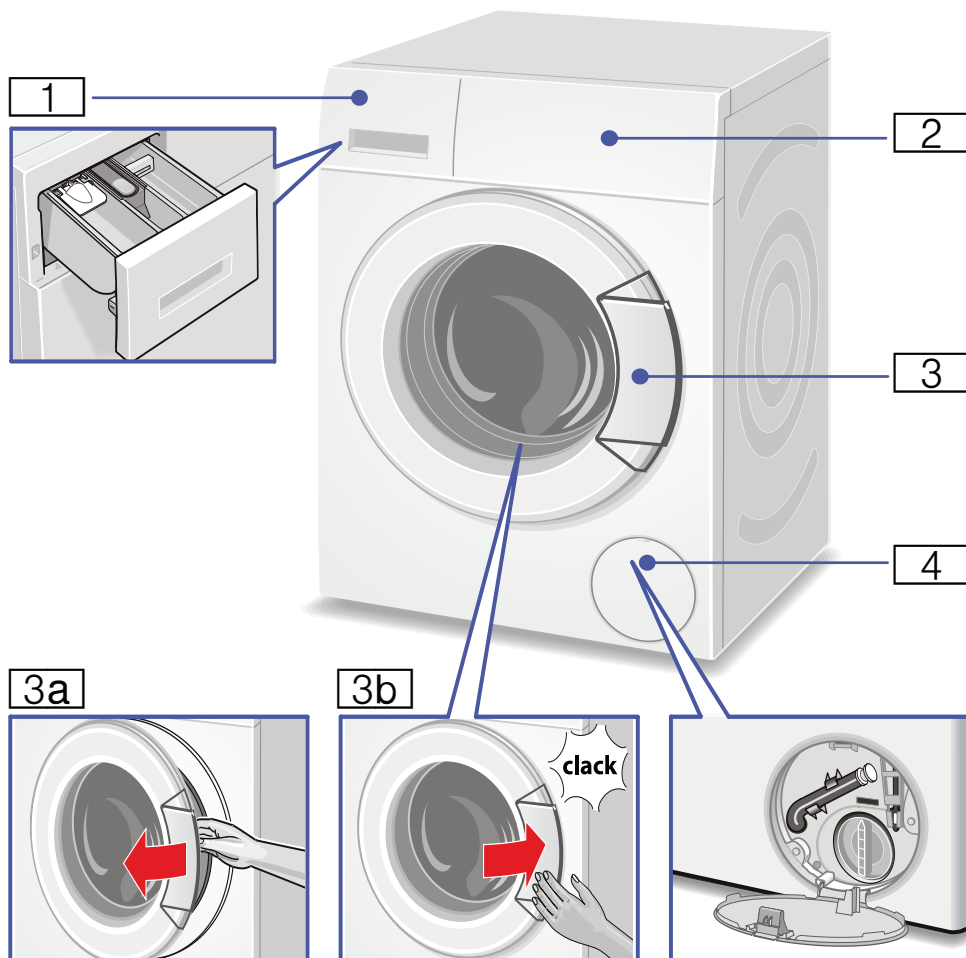

1 Zásobník na prací prostriedok

2 Ovládacie prvky/displej

3 Dvierka pračky s rukoväťou a okienkom

3a Otvorenie dvierok pračky

3b Zatvorenie dvierok

4 Krytka pre údržbu

# Ovládací panel

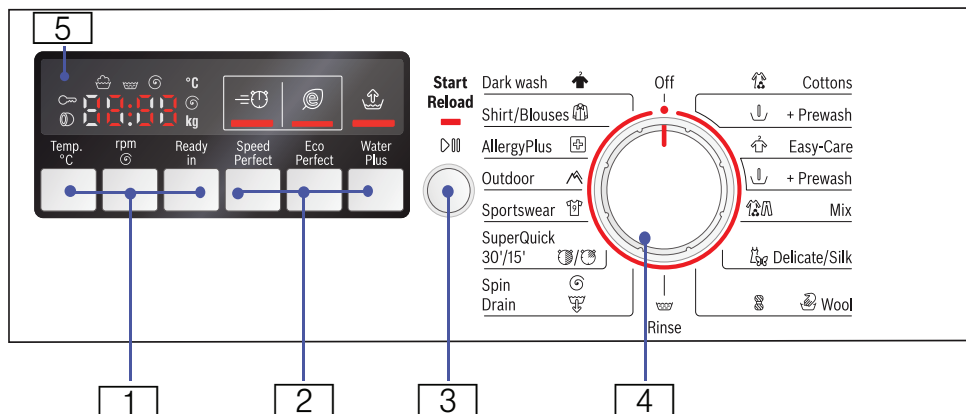

**1** Teplota v °C (Temp. °C), Ⓢ rýchlosť odstredenia (ot./min. Ⓢ), čas „Ready in“ (Hotovo za) pre zmenu predvolených nastavení programu

**2** ≡ Speed Perfect, Ⓢ Eco Perfect, Ⓢ Water plus (Voda plus): Dodatočné nastavenia programu

**3** **Start/Reload** (Štart/Pauza) ▷|| pre spustenie, prerušenie (doplnenie bielizne) a zrušenie programu

Volič programov **4** pre výber programu a pre zapnutie a vypnutie pračky

**5** Panel displeja pre nastavenie a informácie

## Panel displeja

### Nastavenie pre zvolený program

Cold (Studená) - 90 °C	Teplota	
--...1200* Ⓢ	Rýchlosť odstredenia;	v ot./min. (otáčky za minútu);
	* max. rýchlosť odstredenia, v závislosti od modelu	-- = Pozastavené plákanie (bez záverečného odstredenia)
1:30	Trvanie programu	Závisí od voľby programu v h:min (hodiny:minúty)
1 - 24 h	Ready in (Hotovo za)	Program skončí za ... h (h = hodiny)
8,0 kg	Max. náplň	

### Stavové kontrolky pre postup programu (sekvencie programu):

🧺 Ⓢ End (Koniec): Pranie, plákanie, odstredenie, trvanie programu alebo koniec

Ⓢ: Otvorte dverka pračky, doplňte bielizeň

∞: Detská poistka





## Bielizeň

### Príprava bielizne

#### Pozor!

#### Poškodenie spotrebiča/odevov

Cudzie predmety (napr. mince, svorky na papier, ihly, klince) môžu poškodiť bielizeň alebo komponenty pračky.

Počas prípravy bielizne sa preto riadte nasledujúcimi tipmi:

- Vyprázdňte vrecká.

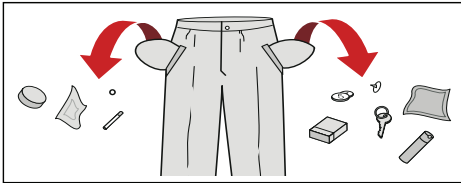

- Skontrolujte, či bielizeň neobsahuje kovové predmety (kancelárske sponky a pod.), a odstráňte ich.
- Jemnú bielizeň (pančucháče, podprsenky s kosticami a pod.) perte vo vrecku na bielizeň.
- Zátvorte zips a zapnite gombíky.
- Odstráňte piesok z vreciek a záhybov.
- Záclonové žabky odstráňte alebo záclony vložte do vrecka na bielizeň.

### Triedenie bielizne

Roztriedte bielizeň podľa pokynov o starostlivosti a informácií výrobcu uvedených na visačkách:

- Typ bielizne/tkaniny
- Farba

**Poznámka:** Farba bielizne by sa mohla zmeniť, prípadne by sa bielizeň nemusela poriadne vyprať. Bielu a farebnú bielizeň perte samostatne. Novú farebnú bielizeň perte prvýkrát samostatne.

- Znečistenie  
Spoločne perte rovnako znečistenú bielizeň.

Príklady úrovni znečistenia nájdete na → strane 11

– **Jemné:** Nepredpierajte, v prípade potreby zvolte nastavenie SpeedPerfect

– **Bežné**

– **Veľmi:** Do pračky vložte menej bielizne, zvolte program s predpiekou  
– Škrvny: odstráňte/predčistite, ak sú čerstvé. Najskôr na škrvnu naneste mydlovú vodu/nedrhnite. Potom bielizeň vyperte pomocou vhodného programu. Nepoddajné/zaschnuté škrvny je niekedy potrebné odstrániť pomocou niekoľkých praní.

- Symboly na visačkách s informáciami o starostlivosti. Číslo pri symbole označuje maximálnu teplotu prania, ktorú je možné použiť.
  - : Vhodné pre bežný proces prania; napr. program **Cottons (Bavlna)**
  - : Je potrebný jemný proces prania; napr. program **Easy-Care (Nekrčivá bielizeň)**
  - : Je potrebný veľmi jemný proces prania; napr. program **Delicate/Silk (Jemné/Hodváb)**
  - : Vhodné pre pranie v rukách; napr. program **Wool (Vlna)**
  - : Bielizeň nie je určená pre pranie v pračke.



## Prací prostriedok

### Správny výber pracieho prostriedku

Pre voľbu správneho pracieho prostriedku, teploty a starostlivosti o bielizeň je zásadná vísacia s informáciami. → pozri taktiež [www.sartex.ch](http://www.sartex.ch)

Pokiaľ navštívite [www.cleanright.eu](http://www.cleanright.eu), získate ďalšie informácie o pracích prostriedkoch, prostriedkoch pre starostlivosť a čistiacich prostriedkoch pre použitie v domácnosti.

#### ■ Bežný prací prostriedok s optickým zjasňovačom

Vhodné pre bielu bielizeň vyrobenú z bavlny alebo ľanu, ktorú môžete prať na vysokých teplotách Program: Cottons (Bavlna)/Cold (Studená) °C - max. 90 °C

#### ■ Prací prostriedok bez bielidla a optických zjasňovačov

Vhodné pre farebnú bielizeň vyrobenú z bavlny alebo ľanu Program: Cottons (Bavlna)/Cold (Studená) °C - max. 60 °C

#### ■ Prací prostriedok na farebnú/jemnú bielizeň bez optických zjasňovačov

Vhodné pre farebnú bielizeň vyrobenú z nekrčivých tkanín, syntetických látok Program: Easy-Care (Nekrčivá bielizeň)/Cold (Studená) °C - max. 60 °C

#### ■ Prací prostriedok na jemnú bielizeň

Vhodné na hodváb, jemnú bielizeň alebo viskózový hodváb Program: Delicate/Silk (Jemné/Hodváb)/Cold (Studená) °C - max. 40 °C

#### ■ Prací prostriedok na vlnu

Vhodné pre vlnu Program: Wool (Vlna)/Cold (Studená) °C - max. 40 °C

### Šetrenie energie a pracieho prostriedku

Pri mierne a bežne znečistenej bielizni môžete ušetriť energiu (nižšia teplota prania) a prací prostriedok.

#### Úspora

Nižšia teplota a množstvo pracieho prostriedku podľa odporúčaného dávkovania

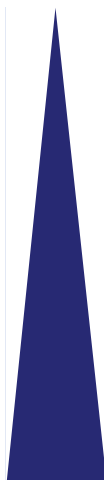

Teplota ako na vísiačke s informáciami o starostlivosti a množstve pracieho prostriedku podľa odporúčaného dávkovania pre výrazné znečistenie

#### Znečistenie/ Poznámka

##### Jemné

Bez viditeľných nečistôt alebo škvŕn. Mierny telesný zápach na oblečení, napr.:

- Ľahké letné/športové oblečenie (nosené niekoľko hodín)
- Tričká, košele, blúzy (nosené maximálne jeden deň)
- Obliečky a uteráky pre hostí (používané jeden deň)

##### Bežné

Viditeľné nečistoty alebo niekoľko nevýrazných škvŕn, napr.:

- Tričká, košele, blúzy (prepotené, nosené niekoľkokrát)
- Uteráky, obliečky (používané až jeden týždeň)





















##### Výrazné















Nečistoty a/alebo škvŕny sú jasne viditeľné, napr. utierky, detská bielizeň, pracovné oblečenie





**Poznámka:** Pri doplnení množstva pracieho prostriedku/prídavných prostriedkov/ošetrovacích prostriedkov a čistiacich prostriedkov sa vždy riadte pokynmi a informáciami od výrobcu.

# Prehľad programov

## Programy na voliči programov

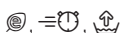
Program/typ bielizne/informácie	Nastavenie
<b>Názov programu</b> Krátky popis programu alebo tkanín, pre ktoré je vhodný.	Maximálna náplň; * Obmedzená náplň pre funkciu SpeedPerfect  Teplota, ktorú je možné zvoliť Rýchlosť odstredenia, ktorú je možné zvoliť; ** Max. rýchlosť odstredenia v závislosti od modelu Možné nastavenie programu
 <b>Cottons (Bavlna)</b> Odolné textilie, textilie odolné voči teplu vyrobené z bavlny alebo ľanu Cottons (Bavlna)  + <b>Prewash (Predpierka)</b> : Program s predpierkou; rozdeľte prací prostriedok medzi komory I a II <b>Poznámka:</b> Nastavenie  SpeedPerfect je vhodné ako krátky program pre jemne znečistenú bielizeň.	Max. 8 kg/5* kg Cold (studená) – 90 --- ... 1200** ot./min.  ,  , 
 <b>Easy-Care (Nekrčivá bielizeň)</b> Odevy zo syntetických alebo zmiešaných tkanín Easy-Care (Nekrčivá bielizeň)  + <b>Prewash (Predpierka)</b> : Program s predpierkou; rozdeľte prací prostriedok medzi komory I a II	Max. 4 kg Cold (studená) – 60 --- ... 1200 ot./min.  ,  , 
 <b>Mix (Zmes)</b> Zmiešaná náplň oblečenia z bavlny alebo syntetických tkanín	Max. 3,5 kg Cold (studená) – 40 --- ... 1200** ot./min.  ,  , 
 <b>Delicate/Silk (Jemné/Hodváb)</b> Na jemné materiály, ktoré je možné prať v pračke, napr. z hodvábu, saténu, syntetických tkanín alebo zmiešaných tkanín (napr. hodvábné blúzy, hodvábné šatky) <b>Poznámka:</b> Použite prací prostriedok, ktorý je vhodný pre pranie jemnej bielizne alebo hodvábu v pračke.	Max. 2 kg Cold (studená) – 40 --- ... 800 ot./min.  ,  , 

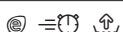
Program/typ bielizne/informácie	Nastavenie
 <b>Wool (Vlna)</b> Textílie z vlny určené pre pranie v ruke alebo v pračke; veľmi jemný prací program, ktorý zabraňuje zrážaniu bielizne pomocou dlhších prestávok programu (bielizeň leží v pracom roztoku)	Max. 2 kg Cold (studená) – 40 --- ... 800 ot./min. -
<b>Poznámky</b> <ul style="list-style-type: none"> <li>■ Vlna je zvieracieho pôvodu, napr.: angorský králik, alpaka, lama, ovca.</li> <li>■ Použite prací prostriedok, ktorý je vhodný pre pranie vlny v pračke.</li> </ul>	
 <b>Rinse (Plákanie)</b> Dodatočné plákanie s odstredením	Max. 8 kg - --- ... 1200** ot./min. 
 <b>Spin (Odstredenie)</b> /  <b>Drain (Vypúšťanie)</b> Dodatočné odstredenie s rýchlosťou, ktorú je možné zvoliť pokiaľ požadujete iba cyklus vypúšťania, nastavte rýchlosť odstredenia na ---.	Max. 8 kg - --- ... 1200** ot./min. 
<b>Super Quick 30'/15' (Super rýchly 30/15 min.)</b> Veľmi krátky program, pribl. 30/15 minút, vhodný na malé kusy jemne znečistenej bielizne	Max. 3,5 kg/2 kg Cold (studená) – 40 --- ... 1200 ot./min. -
 <b>Sportswear (Športové oblečenie)</b> Na oblečenie z mikrovláken určené na športové a rekreačné využitie	Max. 2 kg Cold (studená) – 40 --- ... 1200 ot./min.  ,  , 
<b>Poznámky</b> <ul style="list-style-type: none"> <li>■ Bielizeň nesmie byť ošetrovaná avivážou.</li> <li>■ Pred práním dôkladne vyčistite zásobník na prací prostriedok (všetky komory), aby ste odstránili zvyšky aviváže.</li> </ul>	
 <b>Outdoor (Outdoorové)</b> Nepremokavé a outdoorové oblečenie s membránou a tkaniny odolné voči vode	Max. 2 kg Cold (studená) – 40 --- ... 1200 ot./min.  ,  , 
<b>Poznámky</b> <ul style="list-style-type: none"> <li>■ Použite špeciálny prací prostriedok, ktorý je vhodný pre pranie v pračke; pridajte správnu dávku do komory II podľa pokynov od výrobcu.</li> <li>■ Bielizeň nesmie byť ošetrovaná avivážou.</li> <li>■ Pred práním dôkladne vyčistite zásobník na prací prostriedok (všetky komory), aby ste odstránili zvyšky aviváže.</li> </ul>	

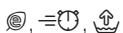
Program/typ bielizne/informácie	Nastavenie
 <b>AllergyPlus (Alergia Plus)</b> Odolné textilie <b>Poznámka:</b> Dlhšie pranie a plákanie vo väčšom množstve vody pre veľmi citlivú pokožku	Max. 8 kg/5* kg Cold (studená) – 60 --- ... 1200** ot./min. 
 <b>Shirts/Blouses (Košele/Blúzy)</b> Nekrčivé košele alebo blúzy vyrobené z bavlny, ľanu, syntetických tkanín alebo zo zmiešaných tkanín <b>Poznámka:</b> Ak sa chystáte prať košele/blúzy z hodvábu, jemných materiálov, použite program Delicate/Silk (Jemné/Hodváb).	Max. 2 kg Cold (studená) – 60 --- ... 800 ot./min. 
 <b>Dark wash (Tmavá bielizeň)</b> Tmavé bavlnené oblečenie a tmavé nekrčivé oblečenie Pred praním bielizeň otočte naruby.	Max. 3,5 kg Cold (studená) – 40 --- ... 1200** ot./min. 

## Škrobenie

**Poznámka:** Bielizeň nesmie byť ošetrovaná avivážou.

Škrobenie môžete vykonávať v rámci všetkých programov prania, pokiaľ je použitý tekutý škrob. Naplňte škrob do komory  podľa pokynov od výrobcu (v prípade potreby komoru najskôr vyčistite).



## Farbenie/odfarbovanie

Farbenie môžete vykonávať iba po malých várkach bežných v domácnosti. Soľ môže poškodiť nerezovú oceľ. Vždy sa riadte pokynmi od výrobcu farby.

**Nepoužívajte** pračku na odfarbovanie oblečenia.

## Namáčanie

1. Do komory II nalejte namáčací alebo prací prostriedok podľa pokynov od výrobcu.
2. Volič programov otočte na program  **Cottons (Bavlna) 30°C.**

3. Stlačte tlačidlo **Start/Reload** (Štart/Pauza) .
4. Po zhruba 10 minútach stlačte tlačidlo **Start/Reload** (Štart/Pauza) .
5. Po uplynutí požadovaného času namáčania stlačte opäť tlačidlo **Start/Reload** (Štart/Pauza)  pre pokračovanie alebo zmenu programu.

### Poznámky

- Vložte bielizeň rovnakej farby.
- Nie je potrebný žiadny ďalší prací prostriedok; na pranie sa použije roztok, v ktorom sa bielizeň máčala.

## **P+** Predvolené nastavenie programu

Teplota, rýchlosť odstredenia a trvanie programu (čas „Ready in“ (Hotovo za) pre všetky programy sú prednastavené vo výrobe.

Zobrazujú sa na paneli displeja po zvolení programu.

Predvolené nastavenie môžete zmeniť nasledujúcim spôsobom.

### Teplota (Temp °C)

V závislosti od fázy programu môžete zmeniť prednastavenú teplotu (v °C) pred spustením programu a v jeho priebehu.

Nastavenie vykonáte tak, že opakovane zvolíte zodpovedajúce tlačidlo, pokiaľ sa nezobrazí požadované nastavenie.

Maximálna teplota, ktorú je možné nastaviť, závisí od programu, ktorý ste zvolili.

Prehľad programov → strana 12

### Rýchlosť odstredenia (ot./min. Ⓞ)

V závislosti od fázy programu môžete zmeniť rýchlosť odstredenia (v ot./min.; otáčky za minútu) pred spustením programu a v jeho priebehu.

Nastavenie vykonáte tak, že opakovane zvolíte zodpovedajúce tlačidlo, pokiaľ sa nezobrazí požadované nastavenie.

Nastavenie — — — Ⓞ: Pozastavené plákanie = bez záverečného odstredenia, bielizeň zostane po záverečnom plákaní ležať vo vode.

Voľbu „Pozastavené plákanie“ môžete zvoliť, aby ste zabránili pokrčeniu, pokiaľ bielizeň nebudete ihneď po ukončení programu z pračky vybrať.

Maximálna rýchlosť, ktorú môžete zvoliť, závisí od modelu a programu, ktorý bol práve zvolený.

Prehľad programov → strana 12

### Čas ukončenia (Ready in - Hotovo za)

Keď zvolíte program, zobrazí sa čas trvania príslušného programu.

Trvanie programu sa v priebehu programu automaticky upravuje. Zmeny predvolených nastavení programu alebo nastavenie programu zároveň zmení aj trvanie programu.

Skôr ako spustíte program, môžete predvoliť čas ukončenia programu (čas „Ready in“ (Hotovo za)) v prírastkoch po jednej hodine (h = hodiny), maximálne však na 24 hodín.



Nastavenie vykonáte tak, že opakovane zvolíte zodpovedajúce tlačidlo, pokiaľ sa nezobrazí požadované nastavenie.

**Poznámka:** Trvanie programu je obsiahnuté vo zvolenom čase „Ready in“ (Hotovo za).

Po spustení sa zobrazí predvolený čas, napr. **8 h**, a bude spustené odpočítavanie až do spustenia programu prania. Potom sa zobrazí trvanie programu, napr. **2:30** (hodiny:minúty)



#### Zmena predvoleného času:

Predvolený čas môžete po spustení programu zmeniť nasledujúcim spôsobom:

1. Stlačte tlačidlo **Start/Reload** (Štart/Pauza) .
2. Opakovane stláčajte tlačidlo „**Ready in**“ (**Hotovo za**) kým sa nezobrazí požadovaný počet hodín.
3. Stlačte tlačidlo **Start/Reload** (Štart/Pauza) .

#### Pridanie bielizne, zatiaľ čo ďalej beží predvolený čas:

1. Stlačte tlačidlo **Start/Reload** (Štart/Pauza) .

2. Symboly **YES** a  sa rozsvietia na paneli displeja. Dvierka pračky bude teraz možné otvoriť a pridať bielizeň.
3. Zatvorte dvierka pračky.
4. Stlačte tlačidlo **Start/Reload** (Štart/Pauza) . Predvolený čas začne ďalej plynúť.

## **Dodatočné nastavenia programu**

### **SpeedPerfect**

Pre kratšie pranie s výsledkom porovnateľným s bežným programom.

**Poznámka:** Neprekračujte maximálnu náplň. Prehľad programov → *strana 12*

### **EcoPerfect**

Pre úsporu energie s výsledkom prania porovnateľným s bežným programom.

### **Water Plus (Extra voda)**

Zvýšená hladina vody, dodatočný cyklus plákania, predĺženie prania. Pre oblasti s veľmi mäkkou vodou alebo pre zlepšenie výsledku odstredenia.

## **Používanie spotrebiča**

### **Príprava pračky**

**Poznámka:** Pračka musí byť **správne nainštalovaná a pripojená**.

1. Pripojte zástrčku do zásuvky.
2. Otvorte vodovodný ventil.
3. Otvorte dvierka.
4. Skontrolujte, či v bubne nie je žiadna voda. V prípade potreby bubon vysušte.

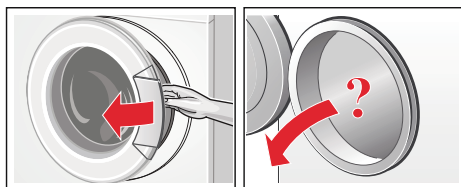

### **Voľba programu/zapnutie spotrebiča**

**Poznámka:** Pokiaľ ste aktivovali detskú poistku, musíte ju najskôr pred nastavením programu deaktivovať.

Pomocou voliča programov môžete zvoliť požadovaný program. Ovládač sa otáča v oboch smeroch.

Spotrebič sa zapne.

Na paneli displeja sa postupne zobrazujú nasledujúce informácie pre zvolený program:

- Trvanie programu,
- Prednastavená teplota,
- Prednastavená rýchlosť odstredenia a
- maximálna náplň.

## Zmena predvolených nastavení programu

Predvolené nastavenie môžete použiť, alebo ho môžete zmeniť.

Nastavenie vykonáte tak, že opakovane zvolíte zodpovedajúce tlačidlo, pokiaľ sa nezobrazí požadované nastavenie.

Nastavenie sa aktivuje, bez toho aby bolo potrebné ho potvrdiť.

Neuloží sa, keď spotrebič vypnete.

Predvolené nastavenie programu → *strana 15*

Prehľad programov od → *strany 12*

## Voľba dodatočných nastavení programu

Zvolením dodatočných nastavení môžete lepšie prispôbiť proces prania konkrétnej náplne bielizne.

Nastavenie môžete zvoliť alebo zrušiť v závislosti od fázy programu.

Pokiaľ je nastavenie aktívne, kontrolka príslušného tlačidla sa rozsvieti.

Nastavenie sa neuloží, keď spotrebič vypnete.

Dodatočné nastavenie → *strana 16*

Prehľad programov od → *strany 12*

## Vloženie bielizne do bubna

### **⚠ Varovanie** **Nebezpečenstvo smrti!**

Kusy bielizne ošetrované čistiacimi prostriedkami obsahujúcimi rozpúšťadlo, ako je napr. odstraňovač škvŕn/čistiace rozpúšťadlo, môžu po vložení do pračky spôsobiť výbuch. Bielizeň vopred dôkladne vyplákejte v rukách.

## Poznámky

- Vkladajte malé aj veľké kusy bielizne spolu. Kusy bielizne rôznych veľkostí sa počas cyklu odstredenia v bubne lepšie rozprestrú. Jednotlivé kusy bielizne môžu spôsobovať nevyváženosť.
- Dodržiavajte danú maximálnu náplň. Preplňovanie pračky bude mať negatívny dopad na výsledok prania, bielizeň sa tak bude viac krčiť.

1. Predtriedené a rozložené kusy bielizne vložte do bubna pračky.
2. Dajte pozor, aby sa žiadna bielizeň nezachytila medzi dverka pračky a gumové tesnenie, a zatvorte dverka.

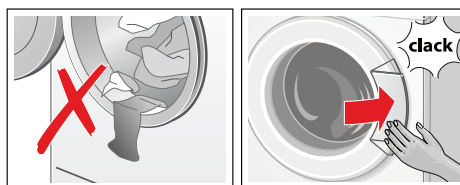

Kontrolka tlačidla Start (Štart) bude blikať a nastavenie programu bude naďalej postupne zobrazované na paneli displeja. Nastavenie je možné zmeniť.

## Odmeranie a pridávanie pracieho prostriedku a ošetrovacích prostriedkov

### **Pozor!** **Poškodenie spotrebiča**

Čistiace prostriedky a prípravky na predbežné ošetrovanie bielizne (napr. odstraňovač škvŕn, spreje používané pred praním a pod.) môžu spôsobiť poškodenie, pokiaľ prídu do kontaktu s povrchom pračky. Nedopusťte, aby tieto prípravky prišli do kontaktu s povrchom pračky. Pokiaľ k tomu dôjde, ihneď utrite zvyšky spreja a ďalšie zvyšky/kvapky vlhkou tkaninou.



## Odmeranie

Prací a ošetrovací prostriedok pridajte podľa:

- Tvrdosti vody; informujte sa u svojho dodávateľa pitnej vody
- Pokynov od výrobcu na obale
- Množstva bielizne
- Stupňa znečistenia → *strana 11*

## Plnenie

### **⚠ Varovanie**

#### **Podráždenie očí/pokožky!**

Prací a ošetrovací prostriedok môže zo zásobníka na pracíe prostriedky vystreknúť, pokiaľ ho otvoríte, zatiaľ čo je pračka spustená.

Zásobník otvárajte opatrne.

Pokiaľ sa vám oči alebo pokožka dostanú do kontaktu s pracím/ošetrovacím prostriedkom, dôkladne ich opláchnite.

V prípade náhodného požitia vyhľadajte zdravotnícku pomoc.

**Poznámka:** Husté aviváže a škroby zriedte vodou; zabránite tak upchatiu.

Prací a ošetrovací prostriedok nasypťe/nalejte do príslušných komôr:

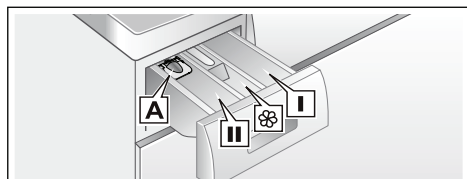

Odmeriavacia pomôcka Na tekuté pracíe prostriedky

**A**

Komora Pracíe prostriedok pre hlavné pranie, zmäkčovací prostriedok, bieliaci prostriedok, odstraňovač škvŕn

Komora Aviváž, škrob

⊗ Neprekračujte maximálnu náplň

Komora Pracíe prostriedok na predpierku

**I**

1. Vytiahnite zásobník na pracíe prostriedky, čo najviac to bude možné.
2. Naplňte ho pracím a/alebo ošetrovacím prostriedkom.
3. Zatvorte zásobník na pracíe prostriedky.

### **Odmeriavacia pomôcka\* na tekuté pracíe prostriedky**

\*v závislosti od modelu

Umiestnenie odmeriavacej pomôcky pre odmeranie správneho množstva tekutého pracíeho prostriedku:

1. Vytiahnite zásobník na pracíe prostriedky. Stlačte vložku a úplne zásobník vyberte.
2. Posuňte odmeriavaciu pomôcku dopredu, sklopte ju dole a nechajte ju zacvaknúť na miesto.
3. Opäť vložte zásobník do pračky.

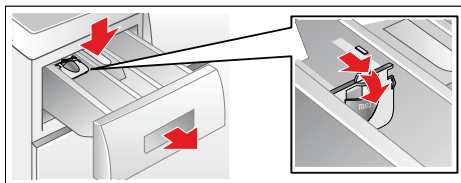

**Poznámka:** Nepoužívajte odmeriavaciu pomôcku pre gélové pracíe prostriedky a pracíe prášok ani pre programy s predpierkou alebo keď je zvolená funkcia „Ready in“ (Hotovo za).

**Pri modeloch bez odmeriavacej pomôcky,** nalejte tekutý pracíe prostriedok do vhodnej dávkovacej nádoby a tu vložte do bubna.

## Spustenie programu

Stlačte tlačidlo **Start/Reload** (Štart/Pauza). Kontrolka sa rozsvieti a program sa spustí.

V priebehu programu sa na paneli displeja zobrazí čas „Ready in“ (Hotovo za) alebo, po spustení programu prania, trvanie programu a symboly fáz, v ktorých sa program nachádza.

**Poznámka:** Pokiaľ chcete zamknúť program, aby ho nebolo možné omylom zmeniť, môžete zvoliť detskú poistku nasledujúcim spôsobom.

## Detská poistka

Pračku môžete zamknúť a zabrániť tak neúmyselnej zmene funkcií, ktoré ste nastavili. Aby ste to urobili, aktivujte po spustení programu detskú poistku.

Aby ste **aktivovali/deaktivovali** detskú poistku, stlačte a pridržte tlačidlo Start/Pauza (Štart/Pauza) počas pribl. 5 sekúnd. Na paneli displeja sa objaví symbol ∞.

- ∞ svieti: Detská poistka bola aktivovaná.
- ∞ bliká: Detská poistka bola aktivovaná a došlo k otočeniu voliča programov. Aby sa program nezastavil, otočte volič programov späť na pôvodný program. Symbol začne opäť svietiť.

**Poznámka:** Detská poistka môže zostať aktívna, kým nebudete chcieť spustiť ďalší program, a to aj potom, čo pračku vypnete. Detskú poistku musíte pred spustením programu najskôr deaktivovať a potom ju v prípade potreby opäť aktivovať, hneď ako bude program spustený.

## Pridávanie bielizne

Po spustení programu môžete pridávať alebo vyberať bielizeň podľa potreby.

Stačí stlačiť tlačidlo Start/Reload (Štart/Pauza) ▷∞.

Kontrolka Start/Reload (Štart/Pauza) ▷∞ začne blikat' a pračka skontroluje, či je možné pridávať bielizeň.

**Poznámka:** Nenechávajte počas pridávania bielizne dvierka pračky otvorené veľmi dlho, pretože by z nej mohla vytekať voda.

Pokiaľ sa na paneli displeja zobrazuje:

- Svetia **obidva** symboly **YES** + ∞ zároveň, je možné pridávať bielizeň.
- Bliká symbol **NO**, počkajte, kým sa nerozsvietia symboly **YES** + ∞. Neotvárajte dvierka, pokiaľ nebudú svietiť **obidva** symboly **YES** + ∞ zároveň.

- Bliká symbol **NO**, nie je možné pridávať bielizeň. Z bezpečnostných dôvodov zostávajú dvierka pračky zamknuté, keď je hladina vody alebo teplota veľmi vysoká, alebo keď sa otáča bubon, v takejto situácii nie je možné pridávať bielizeň. **Pre pokračovanie programu stlačte tlačidlo Start/Reload (Štart/Pauza) ▷∞.** Program pokračuje automaticky.

## Zmena programu

Pokiaľ ste omylom spustili nesprávny program, môžete program zmeniť nasledujúcim spôsobom:

1. Stlačte tlačidlo Start/Reload (Štart/Pauza) ▷∞.
2. Zvoľte iný program.
3. Stlačte tlačidlo Start/Reload (Štart/Pauza) ▷∞. Nový program bude spustený od začiatku.

## Zrušenie programu

Programy s vysokými teplotami:

1. Stlačte tlačidlo Start/Reload (Štart/Pauza) ▷∞.
2. Vychladnutie bielizne: Zvoľte Rinse (Plákanie).
3. Stlačte tlačidlo Start/Reload (Štart/Pauza) ▷∞.

Programy s nízkymi teplotami:

1. Stlačte tlačidlo Start/Reload (Štart/Pauza) ▷∞.
2. Zvoľte Spin (Odstredenie) alebo Drain (Vypúšťanie).
3. Stlačte tlačidlo Start/Reload (Štart/Pauza) ▷∞.

## Koniec programu s funkciou pozastavené plákanie

Na paneli displeja sa objaví --- a kontrolka Start/Reload (Štart/Pauza) bude blikat'.

Pre ukončenie programu nastavte volič programov na Spin/Drain (Odstredenie/Vypúšťanie) alebo zvolte rýchlosť odstredenia. Potom stlačte tlačidlo **Start/Reload** (Štart/Pauza) .

## Koniec programu

Na paneli displeja sa objaví **End (Koniec)** a kontrolka tlačidla Start/Reload (Štart/Pauza) zhasne.

Pokiaľ sa na paneli displeja objaví symbol , zaznamenala pračka počas programu prania veľmi veľké množstvo peny a preto automaticky prešla do cyklu plákania, aby penu odstránila.

**Poznámka:** Pri ďalšom praní použite na rovnaké množstvo bielizne menej pracieho prostriedku.

## Vybratie bielizne/vypnutie spotrebiča

1. Otvorte dvierka pračky a vyberte bielizeň.
2. Volič programu nastavte na **Off (Vypnuté)**. Spotrebič sa vypne.
3. Zatvorte vodovodný ventil.

**Poznámka:** Nie je vyžadované pri modeloch s funkciou Aqua-Stop.

### Poznámky

- Nenechávajte v bubne žiadnu bielizeň. Mohla by sa pri ďalšom praní zraziť alebo zafarbiť inú bielizeň.
- Vyberte z bubna a z priestoru gumového tesnenia všetky cudzie predmety – nebezpečenstvo korózie.

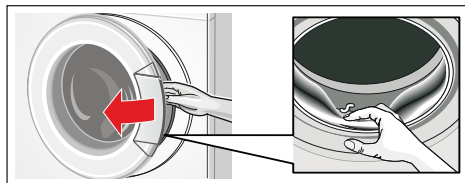

- Nechajte dvierka pračky a zásobník na pracie prostriedky otvorené, aby mohla vyschnúť prípadná zvyšná voda.
- Vždy počkajte na koniec programu, inak môže byť spotrebič stále zamknutý. V takom prípade spotrebič zapnite a počkajte, kým sa odomkne.
- Pokiaľ panel displeja na konci programu zhasne, je aktívny režim úspory energie. Ak budete chcieť panel opäť rozsvietiť, stlačte akékoľvek tlačidlo.

---

 **Senzory**

## Automatický senzor náplne

Funkcia automatického senzoru náplne prispôbuje spotrebu vody jednotlivým programom v závislosti od typu tkanín a náplne.

## Systém kontroly nerovnomerného rozloženia bielizne

Tento automatický systém kontroly rozpoznáva nerovnomerné rozloženie bielizne a zaisťuje jeho rovnomerné rozloženie opakovaným spúšťaním a zastavovaním otáčania bubna.

Pokiaľ je bielizeň rozložená extrémne nerovnomerne, dôjde k obmedzeniu rýchlosti alebo nie je cyklus odstredenia z bezpečnostných dôvodov vykonaný.

**Poznámka:** Vkladajte do bubna rovnomerne malé aj veľké kusy bielizne.

## VoltCheck

Automatický systém kontroly napätia rozpozná, kedy napätie poklesne na nežiaducu hodnotu. Dvojbodka pri voľbe „Ready in“ (Hotovo za) na paneli displeja bude blikať.

Hneď ako bude napätie stabilné, dvojbodka pri voľbe „Ready in“ (Hotovo za) na paneli displeja prestane blikať.

Pokiaľ však pokles napätia spôsobí predĺženie programu, bude pri voľbe „Ready in“ (Hotovo za) blikať bodka.

# Nastavenie signalizácie

## 1. Aktivujte režim pre nastavenie hlasitosti signalizácie

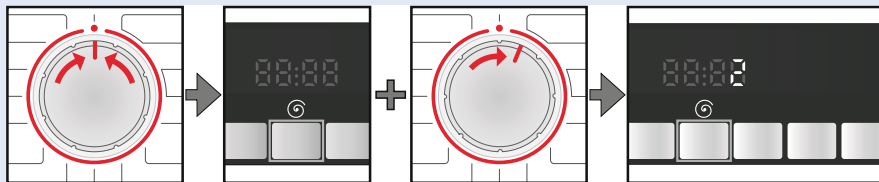

Nastavte volič na ●.

Stlačte a pridržte tlačidlo , otočte voličom o jednu polohu doprava.

Stlačte a pridržte tlačidlo počas pribl. 5 sekúnd, pokiaľ sa nerozsvietia prvky displeja. Režim nastavovania je aktivovaný.

## 2. Nastavte hlasitosť signalizácie tlačidiel (v závislosti od modelu)

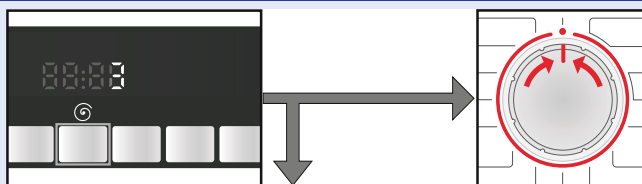

Opakovane stláčajte tlačidlo, pokiaľ nebude dosiahnutá požadovaná hlasitosť.

Prejdite k bodu 3 alebo

Nastavte volič na ● pre ukončenie režimu nastavovania hlasitosti signalizácie.



## 3. Nastavte hlasitosť informačných signálov

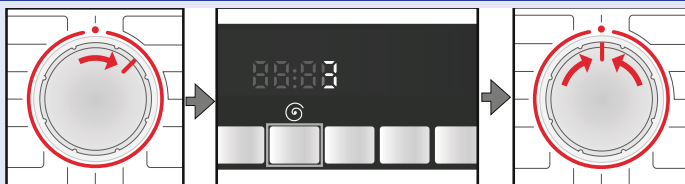

Otočte volič o jednu polohu doprava.

Opakovane stláčajte tlačidlo, pokiaľ nebude dosiahnutá požadovaná hlasitosť.

Nastavte volič na ● pre ukončenie režimu nastavovania hlasitosti signalizácie.



## Čistenie a údržba

### **⚠ Varovanie** **Nebezpečenstvo smrti!**

Keď sa dotknete súčastí pod napätím, hrozí nebezpečenstvo úrazu elektrickým prúdom. Vypnite spotrebič a odpojte napájací kábel zo zásuvky.

### **⚠ Varovanie** **Nebezpečenstvo otravy!**

Čistiace prostriedky, ktoré obsahujú rozpúšťadlá, napr. čistiace rozpúšťadlá, môžu uvoľňovať toxické výpary. Nepoužívajte čistiace prostriedky obsahujúce rozpúšťadlá.

### **Pozor!** **Poškodenie spotrebiča**

Čistiace prostriedky, ktoré obsahujú rozpúšťadlá, napr. čistiace rozpúšťadlá, môžu poškodiť povrchy a komponenty spotrebiča. Nepoužívajte čistiace prostriedky obsahujúce rozpúšťadlá.

## Povrch pračky/Ovládací panel

- Utrite povrch pračky a ovládací panel mäkkou, vlhkou tkaninou.
- Zvyšky pracieho prostriedku ihneď odstráňte.
- Nečistite spotrebič vodnou tryskou.

## Bubon

Použite čistiaci prostriedok bez chlóru, nepoužívajte oceľovú vlnu.

## Odstránenie vodného kameňa

Odstránenie vodného kameňa by nemalo byť potrebné, pokiaľ správne dávkujete prací prostriedok.

Ak je to však potrebné, vykonávajte to v súlade s pokynmi od výrobcu prípravku na odstraňovanie vodného kameňa. Vhodné prípravky na odstraňovanie vodného kameňa môžete zakúpiť od pracovníkov zákazníkoveho servisu.

## Zásobník na prací prostriedok a povrch

Pokiaľ sa v pračke nachádzajú zvyšky pracieho prostriedku alebo aviváže:

1. Vytiahnite zásobník na prací prostriedok. Stlačte vložku a úplne zásobník vyberte.
2. Odstránenie vložky: Zatláčajte na vložku prstom zospodu smerom hore.

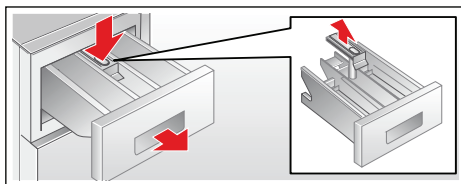

3. Vyčistite vnútorný priestor zásobníka na prací prostriedky a vložku vodou a kefkou, potom ho vysušte. Vyčistite taktiež vnútorný povrch.
4. Opäť pripevnite vložku a zaistite ju na mieste (zatláčajte valček na navádzací kolík).
5. Zásobník na prací prostriedky zasuňte späť.

**Poznámka:** Nechajte zásobník na prací prostriedky otvorený, aby sa mohla vypariť prípadná zvyšná vlhkosť.

## Čerpadlo pracieho roztoku je upchaté

### **⚠ Varovanie** **Nebezpečenstvo oparenia!**

Počas prania na vysokých teplotách sa voda veľmi zahrieva. Pokiaľ prídete do kontaktu s horúcou vodou, mohli by ste sa opariť. Nechajte vodu vychladnúť.

1. Zatvorte vodovodný ventil, aby do pračky nemohla pritekať voda a aby nemusela byť odčerpaná.
2. Vypnite spotrebič. Vytiahnite sieťovú zástrčku zo zásuvky.
3. Otvorte a odstráňte krytku pre údržbu.

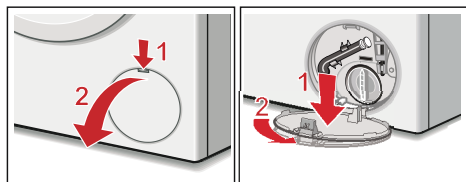

4. Vytiahnite z príslušného priestoru odpadovú hadicu. Zložte z odpadovej hadice tesniaci uzáver a nechajte prací roztok vytekať do vhodnej nádoby. Nasadte tesniaci uzáver a odpadovú hadicu uložte späť do príslušného priestoru.

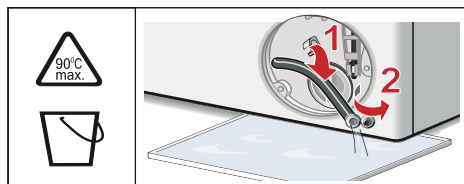

5. Opatrne odskrutkujte kryt čerpadla, môže vyteciť zvyšková voda. Vyčistite vnútorný priestor, závit krytu čerpadla a telesá čerpadla. Rotor čerpadla pracího roztoku sa musí voľne otáčať. Opäť nasadte kryt čerpadla a poriadne ho dotiahnite. Rukoväť musí byť vo vertikálnej pozícii.

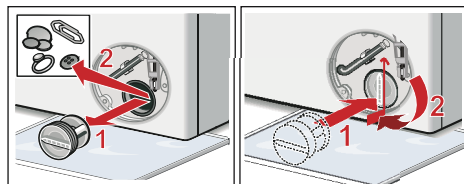

6. Opäť nasadte krytku pre údržbu, zaistite ju na mieste a zatvorte ju.

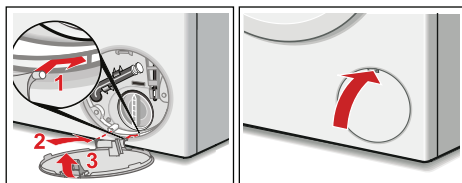

**Poznámka:** Aby ste zabránili výtoku nepoužitého pracího prostriedku do odpadu počas ďalšieho prania: Nalejte do komory II 1 liter vody a spustte program **Drain (Odčerpánie)**.

## Hadica pre odtok vody do sifónu je upchatá

1. Vypnite spotrebič. Vytiahnite sieťovú zástrčku zo zásuvky.
2. Uvoľnite svorku hadice. Opatrne vyberte hadicu pre odtok vody, môže z nej vytekať zvyšková voda.
3. Vyčistíte hadicu pre odtok vody a spojku, ktorou je pripojená k sifónu.

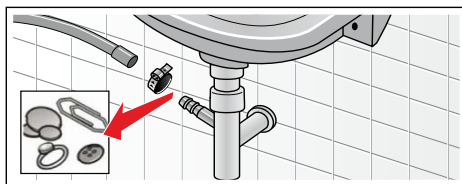

4. Opäť pripojte hadicu pre odtok vody a zaistite pripojenie pomocou svorky hadice.

## Sitko v prívide vody je upchaté

Pred touto operáciou najskôr znížte tlak vody v prívodnej hadici:

1. Zatvorte vodovodný ventil.
2. Zvoľte ľubovoľný program (okrem programov Rinse (Plákanie)/Spin (Odstredenie)/Drain (Odčerpánie)).
3. Stlačte tlačidlo **Start/Reload (Štart/Pauza)** . Nechajte program zapnutý počas približne 40 sekúnd.

4. Volič programu nastavte na **Off (Vypnuté)**. Vytiahnite sieťovú zástrčku zo zásuvky.
5. Vyčistite sitko na vodovodnom ventilu: Odpojte prírodnú hadicu od vodovodného ventilu. Vyčistite sitko malou kefkou.

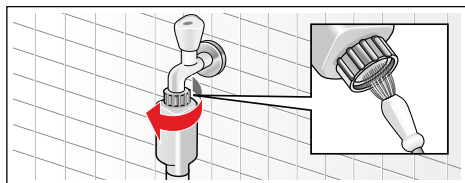

6. Pri štandardných modeloch a modeloch s funkciou Aqua-Secure vyčistite sitko v zadnej časti spotrebiča: Odpojte hadicu na zadnej strane spotrebiča. Vyberte sitko pomocou klieští a vyčistite ho.

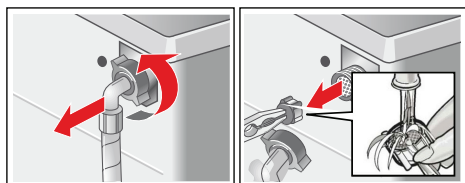

7. Opäť pripojte hadicu a uistite sa, že tesní.

## **?** Čo robiť v prípade porúch

### Núdzové otvorenie

napr. v prípade výpadku elektrického prúdu

Spustený program bude pokračovať ďalej, hneď ako bude prívod elektrickej energie obnovený.

Pokiaľ je však potrebné bielizeň vybrať, môžete dverka pračky otvoriť nasledujúcim spôsobom:

### **⚠ Varovanie** **Nebezpečenstvo oparenia!**

Počas prania na vysokých teplotách by ste sa mohli opariť, pokiaľ pridete do kontaktu s roztokom pracieho prostriedku a s bielيزňou. Ak je to možné, nechajte ich vychladnúť.

### **⚠ Varovanie** **Hrozí nebezpečenstvo úrazu!**

Pokiaľ by ste siahli do otáčajúceho sa bubna, mohli by ste si poraniť ruky. Nesiahajte do bubna, keď sa otáča. Počkajte, kým sa bubon neprestane otáčať.

### **Pozor!** **Poškodenie vodou**

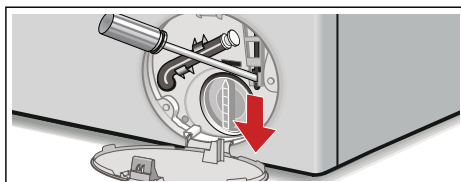

Unikajúca voda môže spôsobiť poškodenie. Neotvárajte dverka pračky, pokiaľ vidíte v bubne vodu.

1. Vypnite spotrebič. Vytiahnite sieťovú zástrčku zo zásuvky.
2. Vypustite prací roztok.
3. Stiahnite núdzovú poistku dole pomocou vhodného nástroja a uvoľnite ju. Teraz bude možné dverka pračky otvoriť.









## Upozornenie na paneli displeja

Displej	Príčina/Odstránenie poruchy
YES (ÁNO)	Dvierka pračky sú odomknuté. Je možné pridávať bielizeň.
NO (NIE)	<ul style="list-style-type: none"><li>■ Teplota je veľmi vysoká. Počkajte, pokiaľ teplota neklesne.</li><li>■ Hladina vody je veľmi vysoká. Nie je možné pridávať bielizeň. Ak to bude potrebné, dvierka pračky ihneď zatvorte. Pre pokračovanie programu stlačte tlačidlo <b>Start/Reload</b> (Štart/Pauza) ▷   .</li></ul>
Bliká 	<ul style="list-style-type: none"><li>■ Vo dvierkach sa mohla zachytiť bielizeň. Otvorte dvierka pračky, potom ich opäť zatvorte a stlačte tlačidlo <b>Start/Reload</b> (Štart/Pauza) ▷   .</li><li>■ Ak to bude nevyhnutné, zatvorte dvierka pračky, prípadne vyberte bielizeň a opäť dvierka zatvorte.</li><li>■ V prípade potreby spotrebič vypnite a opäť zapnite; nastavte program a vykonajte individuálne nastavenia; spustte program.</li></ul>
E:17	<ul style="list-style-type: none"><li>■ Otvorte úplne vodovodný ventil.</li><li>■ Prívodná hadica je zalomená/pricvaknutá.</li><li>■ Tlak vody je veľmi nízky. Vyčistite sitko.</li></ul>
E:18	<ul style="list-style-type: none"><li>■ Čerpadlo pracieho roztoku je upchaté. Vyčistite čerpadlo pracieho roztoku.</li><li>■ Hadica na odtok vody/odpadové potrubie sú upchaté. Vyčistite hadicu pre odtok vody pri sifóne.</li></ul>
E:23	V dolnej vani je voda, spotrebič netesní. Zatvorte vodovodný ventil. Zavolajte zákaznícky servis.
	Detská poistka bola aktivovaná; deaktivujte ju.
Bliká 	Pračka zaznamenala veľmi veľké množstvo peny, bol aktivovaný cyklus plákania.
:	Napätie v sieti je veľmi nízke.
.	Podpätie počas programu prania. Dôjde k predĺženiu programu.
Ostatné upozornenia	Vypnite spotrebič, počkajte 5 sekúnd, potom ho opäť zapnite. Pokiaľ sa upozornenie na displeji opäť objaví, zavolajte zákaznícky servis.

## Poruchy - čo robiť

Poruchy	Príčina/Odstránenie poruchy
Vyteká voda.	<ul style="list-style-type: none"><li>■ Poriadne pripevnite alebo vymeňte odtokovú hadicu.</li><li>■ Dotiahnite závit prívodnej hadice.</li></ul>
Nenateká voda. Prací prostriedok sa nerozpustil.	<ul style="list-style-type: none"><li>■ Stlačili ste tlačidlo <b>Start/Reload</b> (Štart/Pauza) ▷   ?</li><li>■ Je otvorený vodovodný ventil?</li><li>■ Nie je upchaté sitko? Vyčistite sitko.</li><li>■ Nie je prívodná hadica zalomená alebo pricvaknutá?</li></ul>

Poruchy	Príčina/Odstránenie poruchy
Dvierka pračky nie je možné otvoriť.	<ul style="list-style-type: none"> <li>■ Je aktívna bezpečnostná poistka. Program sa zastavil?</li> <li>■ Nezvolili ste funkciu --- Ⓞ (Pozastavené plákanie = bez záverečného odstredenia)?</li> <li>■ Dvierka je možné otvoriť iba pomocou núdzového otvorenia?</li> </ul>
Program sa nespustí.	<ul style="list-style-type: none"> <li>■ Stlačili ste <b>Start/Reload</b> (Štart/Pauza)  alebo ste zvolili čas „<b>Ready in</b>“ (<b>Hotovo za</b>)?</li> <li>■ Sú dvierka pračky zatvorené?</li> <li>■ ∞ je aktivovaná detská poistka? Deaktivujte ju.</li> </ul>
Prací roztok sa nevypúšťa.	<ul style="list-style-type: none"> <li>■ Nezvolili ste funkciu --- Ⓞ (Pozastavené plákanie = bez záverečného odstredenia)?</li> <li>■ Vyčistite čerpadlo pracieho roztoku.</li> <li>■ Vyčistite odpadové potrubie a/alebo hadicu pre odtok vody.</li> </ul>
V bubne nie je vidieť voda.	Nie je to porucha - voda je pod viditeľnou oblasťou.
Výsledok odstredenia nie je uspokojivý. Bielizeň je mokrá/veľmi vlhká.	<ul style="list-style-type: none"> <li>■ Nie je to porucha - systém kontroly rovnomerného rozloženia bielizne prerušil odstredenie, pretože bielizeň nebola rovnomerne rozložená. Malé a veľké kusy oblečenia v bubne rovnomerne rozprestrite.</li> <li>■ Nezvolili ste veľmi nízke otáčky?</li> </ul>
Cyklus odstredenia niekoľkokrát začal a bol opäť zastavený.	Nie je to porucha - systém kontroly rovnomerného rozloženia bielizne upravuje nerovnomerné rozloženie bielizne.
Trvanie programu je dlhšie ako obvykle.	<ul style="list-style-type: none"> <li>■ Nie je to porucha - systém kontroly rovnomerného rozloženia bielizne upravuje nerovnomerné rozloženie bielizne jeho opakovaným preskupením.</li> <li>■ Nie je to porucha – bol aktivovaný systém kontroly peny – zapne sa dodatočný cyklus plákania.</li> </ul>
Trvanie programu sa počas cyklu prania mení.	Nie je to porucha – postup programu je optimalizovaný pre konkrétny proces. Výsledkom môžu byť zmeny v trvaní programu uvedené na paneli displeja.
Zvyšková voda v komore na ošetrovacie produkty.	<ul style="list-style-type: none"> <li>■ Nie je to porucha – na účinnosť ošetrovacieho prostriedku to nebude mať vplyv.</li> <li>■ V prípade potreby vyčistite vložku.</li> </ul>
V pračke vzniká zápach.	Spustíte program  <b>Cottons (Bavlna) 90 °C</b> bez bielizne. Použite bežný prací prostriedok.
Na paneli displeja bliká symbol  . Zo zásobníka na prací prostriedky môže unikať pena.	Nepoužili ste veľmi veľké množstvo pracieho prostriedku? Zmiešajte jednu polievkovú lyžicu aviváže s ½ litra vody a zmes nalejte do komory II (nie pre outdoorové oblečenie, športové oblečenie a oblečenie z peria). Pri ďalšom praní znížte dávkovanie pracieho prostriedku.
Veľká hlučnosť, vibrácie a „cestovanie po miestnosti“ počas odstredenia.	<ul style="list-style-type: none"> <li>■ Stojí spotrebič rovno? Vyrovnajte spotrebič.</li> <li>■ Sú nožičky spotrebiča zaistené? Zaisťte nožičky spotrebiča.</li> <li>■ Odstránili ste prepravné poistky? Odstráňte prepravné poistky.</li> </ul>

Poruchy	Príčina/Odstránenie poruchy
Panel displeja/kontrolky počas prevádzky nefungujú.	<ul style="list-style-type: none"> <li>■ Výpadok elektrického prúdu?</li> <li>■ Nevypadol istič? Nahodte istič alebo vymeňte poistku.</li> <li>■ Pokiaľ sa porucha objavuje opakovane, obráťte sa na zákaznícky servis.</li> </ul>
Zvyšky pracieho prostriedku na bielizni.	<ul style="list-style-type: none"> <li>■ Bezfosfátové pracie prostriedky môžu niekedy obsahovať častice, ktoré nie sú rozpustné vo vode.</li> <li>■ Zvoľte <b>Rinse (Plákanie)</b> alebo bielizeň po vypraní vykefujte.</li> </ul>
V režime vkladania bielizne sa na paneli displeja zobrazuje <b>NO</b> (NIE).	<ul style="list-style-type: none"> <li>■ Hladina vody je veľmi vysoká. Nie je možné pridávať bielizeň. V prípade potreby dvierka pračky ihneď zatvorte.</li> <li>■ Pre pokračovanie programu stlačte tlačidlo <b>Start/Reload</b> (Štart/Pauza) .</li> </ul>
V režime vkladania bielizne sa na paneli displeja zobrazuje <b>YES</b> (ÁNO).	Dvierka pračky sú odomknuté. Je možné pridávať bielizeň.
Dvojbodka pri voľbe „Ready in“ (Hotovo za) (:) na paneli displeja bliká.	Napätie v sieti je veľmi nízke.
Bliká jedna bodka (.).	Podpätie spôsobilo predĺženie programu prania.
Pokiaľ nemôžete poruchu opraviť sami (po zapnutí/vypnutí spotrebiča) alebo pokiaľ je potrebná oprava:	
	<ul style="list-style-type: none"> <li>■ Nastavte voľič programov na <b>Off (Vypnuté)</b>. Spotrebič sa vypne.</li> <li>■ Vytiahnite sieťovú zástrčku zo zásuvky.</li> <li>■ Zatvorte vodovodný ventil a zavolajte zákaznícky servis.</li> </ul>

## Zákaznícky servis

Pokiaľ nemôžete poruchu opraviť sami (pozri kapitolu Čo robiť v prípade porúch) → *strana 25*, obráťte sa na náš zákaznícky servis. → Zoznam servisov

Vždy nájdeme vhodné riešenie a pokúsime sa vyhnúť zbytočným návštevám technika.

Pri kontaktovaní zákazníckeho servisu prosím uveďte číslo výrobku (E-no.) a výrobné číslo (FD) spotrebiča.

E-Nr. _____	FD _____
Číslo výrobku	Výrobné číslo

Tieto údaje nájdete, \*v závislosti od modelu:

Na vnútornej strane dvierok pračky\* / na vnútornej strane krytky pre údržbu\* a na zadnej strane spotrebiča.

### Spôľahnite sa na skúsenosti výrobcu.

So žiadosťami o pomoc sa obracajte na nás. Tak zaistíte, aby bola oprava vykonaná skúsenými technikmi, ktorí prídu vybavený originálnymi náhradnými dielmi pre váš spotrebič.

## Hodnoty spotreby

### Energetický štítok

Nižšie je uvedený príklad energetického štítku s popisom.







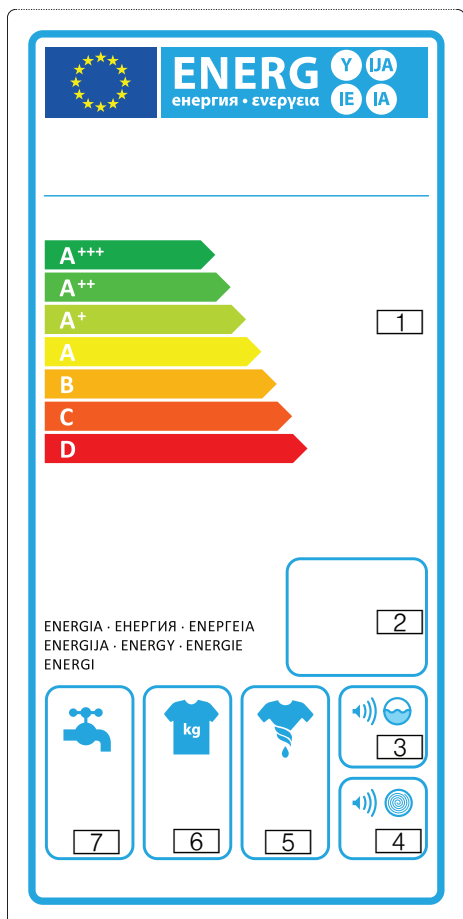

Energetický štítok svojho spotrebiča nájdete na boku alebo na prednej strane spotrebiča.

Obsahuje prehľad konkrétnych hodnôt pre váš spotrebič.

- 1 Triedy energetickej účinnosti
- 2 Ročná spotreba energie
- 3 Úroveň hlučnosti počas prania
- 4 Úroveň hlučnosti počas odstredenia
- 5 Trieda účinnosti odstredenia
- 6 Náplň
- 7 Ročná spotreba vody



## Tabuľka hodnôt spotreby

Program	Náplň	Spotreba elektrickej energie***	Voda***	Trvanie programu***
 Cottons (Bavlna) 20°C	8 kg	0,40 kWh	71 l	2 3/4 h
 Cottons (Bavlna) 40°C*	8 kg	1,10 kWh	71 l	2 3/4 h
 Cottons (Bavlna) 60°C	8 kg	1,51 kWh	71 l	2 3/4 h
 Cottons (Bavlna) 90°C	8 kg	2,39 kWh	82 l	2 3/4 h
 Easy-Care (Nekrčivá bielizeň) 40°C*	4 kg	0,79 kWh	53 l	2 h
 Mix (Zmes) 40°C*	3,5 kg	0,51 kWh	45 l	1 1/4 h
 Delicate/Silk (Jemné/Hodváb) 30°C	2 kg	0,21 kWh	36 l	3/4 h
 Wool (Vlna) 30°C	2 kg	0,22 kWh	42 l	3/4 h

\* Nastavenie programu pre testovanie podľa platného štandardu EN60456. Poznámka k porovnávacím testom: Pri testovaní skúšobných programov perie uvedené množstvo bielizne s maximálnou rýchlosťou odstredenia.

Program	Náplň	Ročná spotreba energie	Ročná spotreba vody
 Cottons (Bavlna) 40/60°C + EcoPerfect **	8/4 kg	196 kWh	11220 l

\*\* Nastavenie programu pre testovanie a opatrenie energetickým štítkom podľa smernice EU 2010/30/EU so studenou vodou (15 °C).

\*\*\* Hodnoty sa od uvedených hodnôt môžu líšiť v závislosti od tlaku vody, tvrdosti vody, teploty privádzanej vody, teploty okolia, druhu, množstva a úrovne znečistenia bielizne, použitého pracieho prostriedku, kolísania sieťového napätia a zvolených prídavných funkcií.



## Programy pre testovanie efektivity s bavlnenými odevmi

Nasledujúce programy sú vhodné na čistenie bežne znečistených bavlnených odevov a sú najúčinnnejšie s ohľadom na kombinovanú spotrebu elektrickej energie a vody.

Program + tlačidlo	Náplň	Približné hodnoty spotreby		
		Spotreba elektrickej energie	Voda	Trvanie programu
 Cottons (Bavlna) 60°C + EcoPerfect	8 kg	0,96 kWh	53 l	3 1/2 h

Nastavenie programu pre testovanie a opatrenie energetickým štítkom podľa smernice EU 2010/30/EU so studenou vodou (15 °C).

Informácie o teplote programu sú založené od teploty uvedenej na visačke s informáciami o starostlivosti o bielizeň. Skutočná teplota prania sa môže od uvedenej teploty programu líšiť z dôvodu úspory energie.

Program + tlačidlo	Náplň	Približné hodnoty spotreby		
		Spotreba elektrickej energie	Voda	Trvanie programu
 Cottons (Bavlna) 60°C + EcoPerfect	4 kg	0,94 kWh	48 l	3 ½ h
 Cottons (Bavlna) 40°C + EcoPerfect	4 kg	0,63 kWh	48 l	3 ¼ h

Nastavenie programu pre testovanie a opatrenie energetickým štítkom podľa smernice EU 2010/30/EU so studenou vodou (15 °C).

Informácie o teplote programu sú založené od teploty uvedenej na visačke s informáciami o starostlivosti o bielizeň. Skutočná teplota prania sa môže od uvedenej teploty programu líšiť z dôvodu úspory energie.

## Trieda účinnosti odstredenia

Trieda účinnosti odstredenia spotrebiča je uvedená na energetickom štítku.

Percento zostatkovej vlhkosti pre jednotlivé triedy účinnosti odstredenia je uvedené v nasledujúcej tabuľke.

Trieda účinnosti odstredenia	Zostatková vlhkosť D v %
A (najvyššia účinnosť)	D < 45
B	45 <= D < 54
C	54 <= D < 63
D	63 <= D < 72
E	72 <= D < 81

Menovitý prúd 10 A

Menovitý výkon 2300 W

### Tlak vody:

100-1000 kPa (1-10 bar)

### Spotreba elektrického prúdu pri vypnutom spotrebiči:

0,14 W

### Spotreba elektrického prúdu, keď je spotrebič pripravený na použitie (zapnutý):

1,38 W



## Technické údaje

### Rozmery:

850 x 600 x 590 mm

(Výška x šírka x hĺbka)

### Hmotnosť:

63-83 kg (v závislosti od modelu)

### Pripojenie k elektrickej sieti:

Napätie v sieti 220-240 V, 50 Hz

## Umiestnenie a pripojenie

### Dodávané so spotrebičom

**Poznámka:** Skontrolujte pračku, či nebola poškodená počas prepravy. Nikdy nepoužívajte poškodenú pračku. Ak máte problémy so spotrebičom, obráťte sa prosím na predajcu, od ktorého ste spotrebič kúpili, alebo na náš zákaznicky servis.

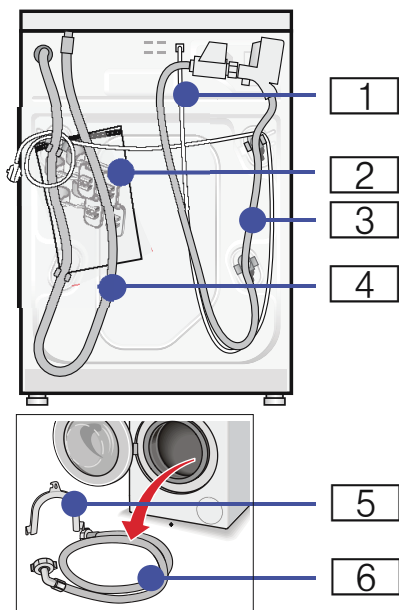

- 1 Napájací kábel
- 2 Vrečko:
  - Návod na obsluhu a Montážny návod
  - Adresár zákaznických servisov\*
  - Záručný list\*
  - Krytky otvorov vzniknutých po odstránení prepravných poistiek
  - Kľúč\*
- 3 Hadica pre prítok vody pri modeloch s funkciou Aqua-Stop
- 4 Hadica pre odtok vody

- 5 Koleno na zaistenie hadice pre odtok vody\*
  - 6 Hadica pre prítok vody pri štandardných modeloch/modeloch Aqua-Secure
- \*v závislosti od modelu

**Navyše,** je k pripojeniu hadice pre odtok vody do sifónu potrebná svorka hadice (priemer 24 - 40 mm, k dispozícii v špecializovanej predajni).

### Užitočné náradie

- Vodováha na vyrovnanie
- Kľúč:
  - WAF13: pre uvoľňovanie prepravných bezpečnostných zariadení a
  - WAF17: pre zarovnávanie nožičiek spotrebiča

### Bezpečnostné upozornenia

#### Varovanie

#### Hrozí nebezpečenstvo úrazu!

- Pračka je veľmi ťažká. Pri zdvíhaní/preprave pračky buďte opatrný.
- Keby ste pračku zdvíhali za vyčnievajúce časti (napr. dvierka pračky), mohli by sa komponenty zlomiť a spôsobiť zranenie. Nedvíhajte pračku za vyčnievajúce časti.
- Ak by nebola hadica a napájacie káble správne vedené, hrozí nebezpečenstvo zakopnutia a poranenia. Hadice a káble ved'te takým spôsobom, aby o ne nebolo možné zakopnúť.

#### Pozor!

#### Poškodenie spotrebiča

Zamrznuté hadice sa môžu roztrhnúť/prasknúť. Neinštalujte pračku von ani na miesta, kde by mohla byť vystavená mrazu.

#### Pozor!

#### Poškodenie vodou

Miesta pripojenia hadice pre prívod vody a hadice pre odvod vody sú pod vysokým tlakom vody. Aby ste zabránili únikom a škodám spôsobeným vodou, riad'te sa pokynmi uvedenými v tejto časti.

## Poznámky

- Okrem tu uvedených bezpečnostných informácií môže byť špeciálne požiadavky aj váš dodávateľ vody a elektrickej energie.
- V prípade pochybností nechajte práčku pripojiť odborníkom.

## Povrch pre inštaláciu

**Poznámka:** Pračka musí byť stabilná, aby sa nemohla pohybovať.

- Povrch pre inštaláciu musí byť pevný a rovný.
- Nevhodné sú mäkké podlahy/podlahové krytiny.

## Inštalácia na podložku alebo na podlahu s drevenými nosníkmi

### Pozor!

#### Poškodenie spotrebiča

Pračka by sa mohla počas cyklu odstredenia pohybovať a dostať sa tak až z podložky. Nožičky spotrebiča musia byť zaistené držiakmi.

Objednávacie číslo WMZ2200, WX9756, CZ110600, Z7080X0

**Poznámka:** Na podlahách s drevenými nosníkmi nainštalujte práčku:

- Ak je to možné do rohu.
- Na vode odolnú drevenú dosku (hrúbka min. 30 mm), ktorá je poriadne priskrutkovaná ku podlahe.

## Inštalácia spotrebiča do rohu kuchynského nábytku

### ⚠ Varovanie Nebezpečenstvo smrti!

Keď sa dotknete súčastí pod napätím, hrozí nebezpečenstvo úrazu elektrickým prúdom. Neodstraňujte kryt spotrebiča.

## Poznámky:

- Šírka výklenku musí byť 60 cm.
- Pračku inštalujte iba pod spojitú, pracovnú dosku ktorá je pevne pripojená k okolitým skrinkám.

## Odstránenie prepravných poistiek

### Pozor!

#### Poškodenie spotrebiča

- Spotrebič je počas prepravy zaistený prepravnými poistkami. Pokiaľ by ste prepravné poistky neodstránili, mohlo by počas používania dôjsť napríklad k poškodeniu bubna. Skôr ako spotrebič prvý krát použijete, odstráňte všetky štyri prepravné poistky. Uchovajte poistky na bezpečnom mieste.
- Aby nemohlo dôjsť k poškodeniu spotrebiča počas prepravy, ak by ste ho neskôr opäť premiestňovali, musíte opäť pripevniť prepravné poistky, skôr ako ho budete znovu premiestňovať.

**Poznámka:** Skrutky a návlačky uschovajte na bezpečnom mieste.

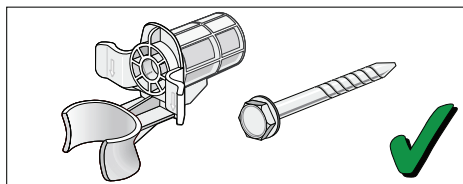

1. Vyberte hadice z držiakov.

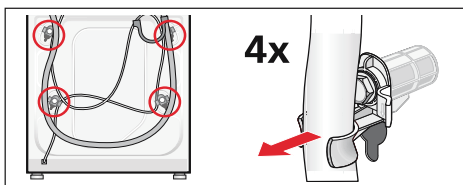



2. Odskrutkujte a vyberte všetky štyri skrutky prepravných poistiek. Vyberte návlačky. Aby to bolo možné, zložte napájací kábel z držiakov.

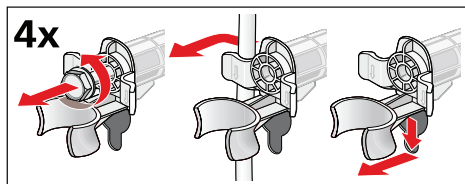

3. Pripevnite kryty. Kryty poriadne zaistite na mieste zatlačením na nacvakávacie háčiky.

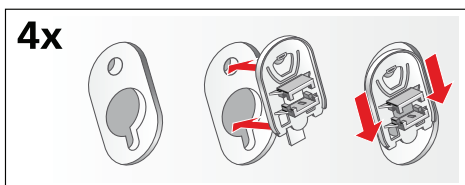

## Dĺžky hadíc a káblov

- Pripojenie na ľavej strane

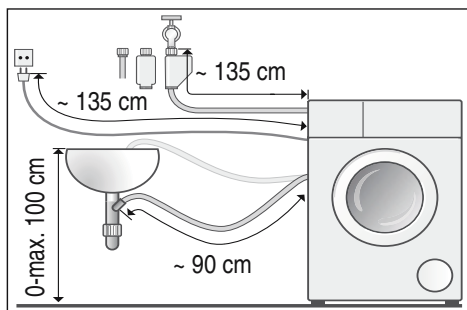

- Pripojenie na pravej strane

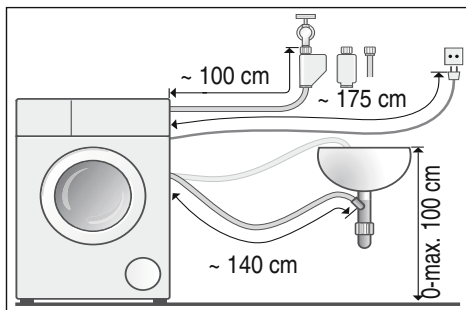

**Tip:** Nasledujúce doplnky si môžete zakúpiť od špecializovaných predajcov alebo v zákazníkovi servise:

- Predĺžovaciu hadicu pre Aqua-Stop alebo prírodnú hadicu na studenú vodu (pribl. 2,5 m); objednávacie číslo WMZ2380, WZ10130, CZ11350, Z7070X0.
- Dlhšia prírodná hadica, (pribl. 2,20 m) pre štandardný model.

## Prívod vody

**⚠ Varovanie**  
**Nebezpečenstvo smrti!**

Keď sa dotknete súčastí pod napätím, hrozí nebezpečenstvo úrazu elektrickým prúdom. Neponárajte bezpečnostný ventil Aqua-Stop do vody (obsahuje elektrický ventil).

Počas pripájania spotrebiča dodržiavajte nasledujúce pokyny:

### Poznámky:

- Pračku používajte iba so studenou vodou.
- Nepripájajte pračku ku zmiešavacej batérii beztlakového ohrievača vody.
- Nepoužívajte použitú prírodnú hadicu. Používajte iba prírodnú hadicu, ktorá je dodaná so spotrebičom, alebo hadicu zakúpenú od autorizovaného špecializovaného predajcu.
- Prírodnú hadicu neohýbajte, nestláčajte, neupravujte ani neprerezávajte (inak by už nemohla byť ďalej zaručená jej trvanlivosť).

- Skrutkované spoje dotahujte iba rukou. Pokiaľ by ste skrutkované spoje dotiahli príliš nástrojom (kliešťami), mohlo by dôjsť k poškodeniu závitů.

### Optimálny tlak vody v rozvodnej sieti

**Minimálne** 100 kPa (1 bar)

**Maximálne** 1000 kPa (10 bar)

Pri otvorenom vodovodnom ventilu musí byť prietok minimálne 8 l/min.

Pri vyššom tlaku vody namontujte redukčný tlakový ventil.

### Pripojenie

Pripojte prírodnú hadicu k vodovodnému ventilu ( $\frac{3}{4}$ " = 26,4 m) a ku spotrebiču (nie je potrebné pri modeloch s funkciou Aqua-Stop, pretože tie sú napojené trvalo):

- Model: **Bežný**

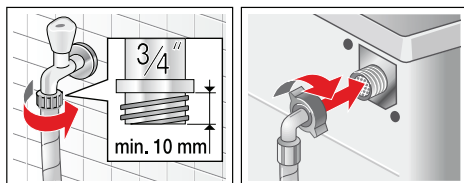

- Model: **AquaSecure**

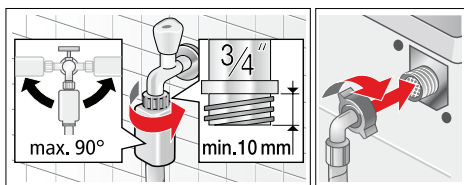

- Model: **Aqua-Stop**

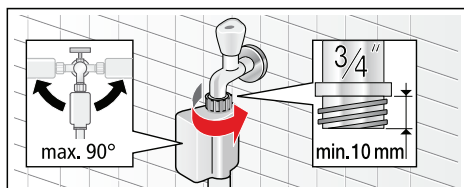

**Poznámka:** Vodovodný ventil otvárajte opatrne a dajte pritom pozor, či v spojovacích miestach nedochádza k úniku vody. Skrutkové pripojenie je vystavené tlaku z vodovodného potrubia.

## Odtok vody

### Pozor!

#### Poškodenie vodou

Pokiaľ hadica pre odtok vody vykízne z umývadla alebo sa uvoľní z bodu pripojenia z dôvodu vysokého tlaku vody, môže unikajúca voda spôsobiť škody.

Hadicu pre odtok vody zaistite tak, aby nemohla vykíznuť.

**Poznámka:** Hadicu pre odtok vody neohýbajte a nenatáčajte.

Hadicu pre odtok vody môžete umiestniť takto:

- **Odpad do umývadla**

#### ⚠ Varovanie

#### Nebezpečenstvo oparenia!

Pri praní zn vysokých teplotách by ste sa mohli opariť, keby ste prišli do kontaktu s horúcim pracím roztokom, napr. pokiaľ dochádza k vypúšťaniu horúceho pracieho roztoku do umývadla. Nesiahajte do horúceho pracieho roztoku.

#### Pozor!

#### Poškodenie spotrebiča/odevov

Pokiaľ je koniec hadice pre odtok vody ponorený vo vode, mohla by byť táto voda nasatá späť do spotrebiča a mohlo by dôjsť k poškodeniu spotrebiča/bielizne.

Uistite sa, že:

- Odtok z výlevky nie je upchatý zátkou.
- Koniec hadice pre odtok vody nie je ponorený vo vode.
- Voda odteká dostatočne rýchlo.

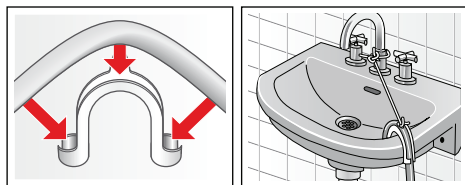

### ■ Odtok do sifónu

Miesto pripojenia musí byť zaistené hadicovou svorkou s priemerom 24 - 40 mm (k dispozícii v špecializovanej predajni).

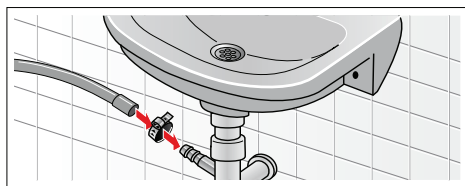

### ■ Pripojenie k plastovej rúrke pomocou gumovej návlačky alebo do drenážnej nádržky

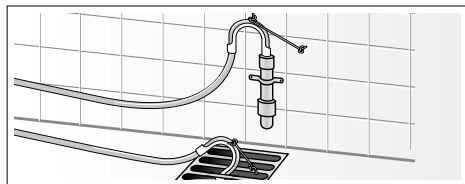

## Vyrovnanie

Spotrebič vyrovnajte do roviny pomocou vodováhy.

Nesprávne vyrovnanie môže spôsobiť veľkú hlučnosť, vibrácie a „cestovanie po miestnosti“.

1. Uvoľnite poistné matice pomocou kľúča, ktorým budete otáčať v smere hodinových ručičiek.
2. Skontrolujte vyrovnanie pračky pomocou vodováhy, v prípade potreby ju upravte. Výšku môžete zmeniť otáčaním nožičiek spotrebiča. Všetky štyri nožičky spotrebiča musia stáť pevne na podlahe.
3. Poistnú maticu poriadne dotiahnite proti telesu pračky. Pritom nožičky pevne držte, nemeňte už ich výšku.

Poistné matice všetkých štyroch nožičiek spotrebiča musia byť poriadne dotiahnuté proti telesu pračky.

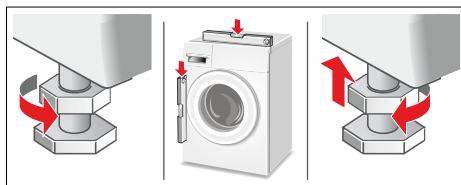

## Pripojenie k rozvodu elektrickej energie

### ⚠ Varovanie Nebezpečenstvo smrti!

Keď sa dotknete súčastí pod napätím, hrozí nebezpečenstvo úrazu elektrickým prúdom.

- Nikdy sa napájacej zástrčky nedotýkajte ani ju nedržte mokrymi rukami.
- Sieťovú zástrčku vytiahnite iba za samotnú zástrčku, nikdy neťahajte za kábel, pretože by mohlo dôjsť k jeho poškodeniu.
- Počas prevádzky nikdy neodpájajte sieťovú zástrčku.

Riadte sa nasledujúcimi informáciami a zaistíte nasledujúce:

### Poznámky:

- Napätie v sieti a údaje o napätí uvedené na pračke (typový štítok) musia byť rovnaké. Informácie o príkone a požadovanom ističi sú uvedené na typovom štítku spotrebiča.
- Pračku je potrebné pripojiť výhradne ku zdroju striedavého prúdu prostredníctvom správne nainštalovanej a uzemnenej zásuvky.
- Sieťová zástrčka a zásuvka sa musia zhodovať.
- Prierez kábla musí byť dostatočný.
- Systém uzemnenia musí byť predpisovo nainštalovaný.
- Výmenu napájacieho kábla (pokiaľ je potrebná) smie vykonávať výhradne kvalifikovaný elektrikár. Náhradné napájacie káble sú k dispozícii v zákazníckom servise.

- Nepoužívajte sieťové rozbočovače/ viacnásobné zásuvky ani predlžovacie káble.
- Pokiaľ používate ochranný istič, používajte výhradne typ, na ktorom je zobrazený tento symbol: . Iba tento symbol zaručuje splnenie všetkých platných predpisov.
- Sieťová zástrčka musí byť za všetkých okolností prístupná.
- Napájací kábel nesmiete ohýbať, pôsobiť naň tlakom, upravovať ho, prerezávať ani sa nesmie dostať do kontaktu so zdrojom tepla.

## Pred prvým práním

Skôr ako pračka opustila výrobný podnik, bola dôkladne preskúšaná jej funkčnosť. Aby ste odstránili prípadnú vlhkosť, ktorá mohla v pračke po tejto skúške zostať, spustíte prvý cyklus prania **bez** bielizne.

### Poznámky:

- Pračka musí byť správne nainštalovaná a pripojená.
- Nikdy nepoužívajte poškodenú pračku. Obráťte sa na zákaznícky servis.

1. Skontrolujte pračku.
2. Zložte z ovládacieho panela ochrannú fóliu.
3. Pripojte zástrčku do zásuvky.
4. Otvorte vodovodný ventil.
5. Zatvorte dvierka pračky (nevkładajte do pračky žiadnu bielizeň).
6. Zvoľte program **Cottons (Bavlna)** a nastavte teplotu na **90°C**.
7. Otvorte zásobník na pracie prostriedky.
8. Nalejte do komory **II** pribl. 1 liter vody.
9. Do komory **II** nasypťe bežný prací prostriedok.

**Poznámka:** Aby ste zabránili vzniku peny, použite iba polovicu množstva pracieho prostriedku odporúčaného výrobcom pracieho prostriedku.

Nepoužívajte prací prostriedok na vlnu ani na jemnú bielizeň.

10. Zatvorte zásobník na pracie prostriedky.

11. Stlačte **Start** (Štart).

12. Po ukončení programu spotrebič vypnite.

**Pračka je teraz pripravená na použitie.**

## Preprava

napr. pri sťahovaní

### Prípravné práce:

1. Zatvorte vodovodný ventil.
2. Znížte tlak vody v privodnej hadici. Údržba - Sitko v privode vody → *strana 24*
3. Vypusťte zvyšný prací roztok. Údržba - Upchaté čerpadlo pracieho roztoku → *strana 23*
4. Odpojte pračku od zdroja napájania.
5. Odmontujte hadice.

### Inštalácia prepravných poistiek:

1. Odstráňte krytky a uschovajte ich na bezpečnom mieste.  
V prípade potreby použite skrutkovač.

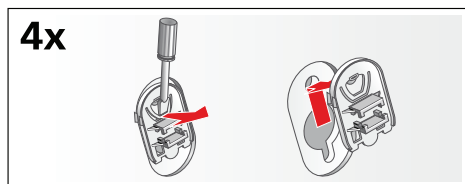

2. Vložte všetky štyri návlačky. Napájací kábel pripievňte poriadne do držiakov. Vložte do návlačiek skrutky a dotiahnite ich.

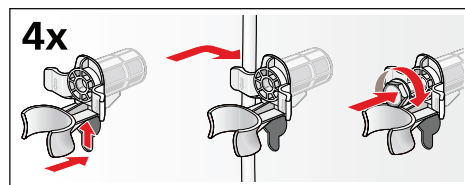

### Pred prvým použitím:

#### Poznámky:

- **Je potrebné** odstrániť prepravné bezpečnostné poistky.
- Aby ste zabránili výtoky nepoužitého pracieho prostriedku do odpadu počas ďalšieho prania: nalejte približne 1 liter vody do komory II, zvolte program **Drain (Odčerpanie)** a spustte ho.

## **Záruka Aqua-Stop**

Len pre spotrebiče s funkciou Aqua-Stop

Okrem reklamácie voči predajcovi založenej v kúpnej zmluve a našej záruky vzťahujúcej sa na spotrebič poskytneme kompenzáciu za nasledujúcich podmienok:

1. Ak dôjde vplyvom chyby nášho systému Aqua-Stop ku škodám spôsobeným vodou, nahradíme tieto škody zákazníkom v domácnostiach.
2. Táto záruka platí počas celej životnosti spotrebiča.
3. Predpokladom všetkých reklamácií je skutočnosť, že bol systém Aqua-Stop správne nainštalovaný a pripojený v súlade s našimi pokynmi; to zahŕňa aj správnu inštaláciu predĺženia Aqua-Stop (originálne príslušenstvo).  
Naša záruka sa nevzťahuje na poškodené vodovodné potrubie a vybavenie pred ventilom s pripojeným systémom Aqua-Stop.
4. Spotrebiče so systémom Aqua-Stop nie je potrebné počas prevádzky kontrolovať ani ich potom zaistiť uzatvorením vodovodného ventilu.  
Ventil zatvárajte iba vtedy, ak budete dlhšie mimo domova, napr. na niekoľko týždňovej dovolenke.

Kontaktné informácie pre všetky krajiny nájdete v priloženom adresári zákazníckych servisov.

# INFORMAČNÝ LIST

BSH domáci spotrebiče s.r.o., Radlická 350, 158 00 Praha 5

Obchodná značka BSH



Značka	BOSCH
Model	WAK 24268BY
Kapacita v kg	8
Trieda energetickej účinnosti	A+++
Ekoznačka EU	—
Meraná ročná spotreba energie v kWh <sup>1)</sup>	196
Spotreba energie štandardného programu: bavlna 60°C plná náplň	0,96
bavlna 60°C polovičná náplň	0,94
bavlna 40°C polovičná náplň	0,63
Meraná spotreba energie vo vypnutom stave	0,14
Meraná spotreba energie v režime ponechania v zapnutom stave	1,38
Meraná ročná spotreba vody v l <sup>2)</sup>	11220
Trieda účinnosti odstredovania A (najlepšia) ... G (horšia)	B
Max. počet otáčok odstredovania za min. bavlna 60°C	1200
Zostatková vlhkosť v %	56
Štandardné programy, ku ktorým sa vzťahujú informácie na štítku a informačnom liste <sup>4)</sup>	bavlna 60°C bavlna 40°C
Trvanie štandardného programu: bavlna 60°C plná náplň	210
bavlna 60°C polovičná náplň	210
bavlna 40°C polovičná náplň	195
Trvanie režimu ponechania v zapnutom stave	—
Hlučnosť v dB (A) re 1 pW <sup>3)</sup> : pranie	56
odstredovanie	75
Spotrebič určený na zabudovanie	nie

- 1) Spotreba energie v kWh za rok na základe 220 štandardných pracích cyklov s programami bavlna 60°C a 40°C s celou a polovičnou náplňou a spotreba v režimoch s nízkou spotrebou energie. Skutočná spotreba energie bude závisieť na tom, ako sa spotrebič používa.
- 2) Spotreba vody v l za rok na základe 220 štandardných pracích cyklov s programami bavlna 60°C a 40°C s celou a polovičnou náplňou a spotreba v režimoch s nízkou spotrebou energie. Skutočná spotreba vody bude závisieť na tom, ako sa spotrebič používa.
- 3) Úroveň emisií hluku šíreného vzduchom vyjadrená v dB (A) re 1 pW zaokrúhľená na najbližšie celé číslo počas fáz prania a odstredovania pri štandardnom programe bavlna 60°C s plnou náplňou.
- 4) Tieto programy sú vhodné pre pranie bežne znečistenej bavlnenej bielizne a ide o najúčinnnejšie programy z hľadiska kombinovanej spotreby energie a vody.

Prípadné technické zmeny, tlačové chyby a odlišnosti vo vyobrazení sú vyhradené bez upozornenia.

Aktuálny návod nájdete na webových stránkach  
[www.bosch-home.com/sk](http://www.bosch-home.com/sk).

**BOSCH**

Stvorené pre život

# Záručný list

firmy BSH domácí spotřebiče s.r.o.

**2 roky**záruka od výrobcu  
na všetky spotřebičeDovozca: **BSH domácí spotřebiče s.r.o.**

Radlická 350

158 00 Praha 5

Výrobok:	Produktové číslo: E-Nr.
	Poradové číslo: FD
Dátum predaja, pečiatka, podpis	Dátum montáže, pečiatka, podpis

Predajca je povinný úplne a čitateľne vyplniť všetky požadované údaje v záručnom liste v deň predaja spotrebiča. Neoddeliteľnou súčasťou tohto záručného listu je daňový doklad o predaji výrobku.

Záručný list je dokladom práv spotrebiteľa v zmysle Občianskeho zákonníka. Je súčasťou výrobku s výrobným číslom uvedeným na prednej strane tohto záručného listu, zvlášť v prípadoch dlhších než zákonom daná záručná lehota je záručný list jedným z dokázateľných prostriedkov práv užívateľa. Je v záujme spotrebiteľa, aby si skontroloval správnosť a úplnosť všetkých uvedených údajov, ako i to, či dostal od predajcu záručný list so správnym označením pre uvedený druh výrobku.

Odporúča sa, aby výrobky montoval a uviedol do prevádzky autorizovaný servis, ktorý poskytuje záruku odbornej montáže, predvedenie a preskúšanie výrobku.

Montáž a inštalácia spotrebiča musí byť vykonaná v súlade s vyhláškou ÚBP SR č. 718/2002 Z. z. súvisiacich predpisov a noriem v platnom znení.

Pred montážou výrobku je nutné, aby boli splnené všetky podmienky pre pripojenie na inžinierske siete podľa platných noriem a podľa návodu na použitie.

### Zápisy o uskutočnených opravách:

Dátum objed. opravy	Dátum dokončenia	Číslo oprav. listu	Stručný opis poruchy



## Upozornenie pre predajcov

Predajca je povinný dať zákazníkovi platný doklad o predaji, kde bude uvedený dátum predaja a označenie spotrebiča, a súčasťou dokladu o kúpe tovaru je správne a úplne vyplnený záručný list v deň predaja výrobku. V prípade predpredajnej reklamácie je potrebné predložiť riadne vyplnený reklamačný protokol.

### Záručné podmienky

- na výrobok sa poskytuje záručná lehota **24 mesiacov** odo dňa zakúpenia výrobku kupujúcim
- spotrebiteľ je oprávnený chybu vytknúť do šiestich mesiacov od jej zistenia, najneskôr však do uplynutia záručnej lehoty
- pri reklamácií je podmienkou predložiť platný daňový doklad o kúpe výrobku (napr. pokladničný blok, faktúru a pod.)
- ak je výrobok používaný na iný než výrobcom stanovený účel alebo je výrobok používaný v rámci predmetu obchodnej činnosti, poskytuje sa záručná lehota 6 mesiacov odo dňa zakúpenia, keďže spotrebiče sú určené výhradne na použitie v domácnosti
- za chybu výrobku sa nepovažuje jeho nadmerné opotrebovanie a z toho vyplývajúce absencie niektorých pôvodných vlastností, ktoré boli spôsobené napr. zanedbaním bežnej údržby, čistenia, nadmerným používaním výrobku
- záručná lehota neplynie počas obdobia, keď kupujúci nemôže užívať tovar pre jeho chyby, za ktoré zodpovedá predávajúci
- ak nebude zistená žiadna porucha, na ktorú sa vzťahuje bezplatná záručná oprava, alebo bude zistená porucha nezavinená výrobcom, hradí náklady spojené s vyslaním servisného technika osoba, ktorá uplatnila nárok na túto opravu
- záručné opravy vykonávajú autorizované servisné strediská podľa zoznamu uvedeného v tomto záručnom liste

### Právo na bezplatnú opravu výrobku na náklady BSH domáci spotrebiče s.r.o., organizačná zložka Bratislava, zaniká, ak:

- je nečitateľný výrobný štítok alebo na výrobku chýba,
- údaje na doklade o predaji sa líšia od údajov uvedených na výrobnom štítku spotrebiča,
- výrobok bol namontovaný v rozpore s návodom na montáž, prípadne nebol dodržaný súlad s platnými STN alebo s návodom na obsluhu,
- výrobok bol neodborne namontovaný alebo nebol uvedený do prevádzky organizáciou oprávnenou v zmysle vyhlášky ÚBP SR č. 718/2002 Z. z., platí pre plynové spotrebiče a spotrebiče s elektrickým napájaním 400 V, ako i pre spotrebiče dodávané bez elektrického kábla, prípadne bez elektrickej koncovky,
- bola vykonaná konštrukčná zmena alebo zásah do výrobku neoprávnenou osobou,
- porucha na výrobku vznikla použitím neoriginálnych náhradných dielov alebo príslušenstva,
- ide o poškodenie: mechanické, nadmernou záťažou, v dôsledku vodného kameňa, neodborného zapojenia, živelnou pohromou, vonkajšími vplyvmi a pod.

### Vyhlasenie o hygienickej neškodnosti výrobku

**Všetky výrobky** distribuované spoločnosťou BSH domáci spotrebiče s.r.o., organizačná zložka Bratislava, prichádzajúce do styku s potravinami **spĺňajú požiadavky** o hygienickej neškodnosti podľa **európskej normy EC 1935/2004**. Toto vyhlásenie sa vzťahuje na všetky výrobky prichádzajúce do styku s potravinami uvedené v aktuálnom cenníku BSH domáci spotrebiče s.r.o., organizačná zložka Bratislava.

Symbol uvedený na výrobku alebo jeho obale upozorňuje na to, že výrobok po skončení jeho životnosti nepatrí k bežnému domácejmu odpadu, ale ho treba odovzdať do špeciálnej zberne odpadu na recyklovanie elektrických alebo elektronických spotrebičov.

Vašou podporou správnej likvidácie pomáhate opäť získať cenné suroviny a chrániť tak životné prostredie. Ďalšie informácie o recyklovaní tohto výrobku získate na miestnom úrade, v zberni odpadu alebo v združení Envidom, ktoré zabezpečuje zber, prepravu, spracovanie, recykláciu a ekologické zneškodňovanie elektroodpadu v zmysle zákona.



## **Uistenie dovozcu o vydaní vyhlásenia o zhode**

Vážený zákazník,

Podľa zákona č. 264/1999 Z. z. Vás uistujeme, že na všetky výrobky distribuované spoločnosťou BSH domáci spotrebiče s. r. o. našim obchodným partnerom, bolo vydané prehlásenie o zhode v zmysle zákona č. 264/1999 Z. z. a príslušných nariadení vlády. Toto uistenie dovozcu o vydaní prehlásenia o zhode sa vzťahuje na všetky výrobky vrátane plynových spotrebičov, ktoré sú obsiahnuté v aktuálnom cenníku firmy BSH domáci spotrebiče s. r. o.

## **Kontakt na servis domácich spotrebičov BOSCH**

### **Dodávateľ:**

BSH domácí spotřebiče s.r.o. – organizačná zložka Bratislava

BSH domácí spotřebiče s.r.o.  
Radlická 350  
158 00 Praha 5

### **Príjem opráv:**

Tel.: +421 244 450 808  
Email: **opravy@bshg.com**

### **Objednávky príslušenstva a náhradných dielov:**

Tel.: +421 244 452 041  
Email: **dily@bshg.com**

### **Zákaznícke poradenstvo:**

Tel.: +421 244 452 041  
Email: **bosch.spotrebice@bshg.com**

Aktuálne informácie o servise nájdete na internetových stránkach **[www.bosch-home.com/sk](http://www.bosch-home.com/sk)**.

Tu máte možnosť si dojednať opravu pomocou online formulára.

