



Thinking of you
Electrolux



ESL4500LO

| | | | |
|-----------|----------------|-----------------|----|
| CS | MYČKA NÁDOBÍ | NÁVOD K POUŽITÍ | 2 |
| DA | OPVASKEMASKINE | BRUGSANVISNING | 19 |
| ET | NÕUDEPESUMASIN | KASUTUSJUHEND | 36 |
| FI | ASTIANPESUKONE | KÄYTTÖOHJE | 53 |

OBSAH

| | |
|--------------------------------|----|
| 1. BEZPEČNOSTNÍ INFORMACE..... | 3 |
| 2. BEZPEČNOSTNÍ POKYNY..... | 4 |
| 3. POPIS SPOTŘEBIČE..... | 6 |
| 4. OVLÁDACÍ PANEL..... | 6 |
| 5. PROGRAMY..... | 7 |
| 6. NASTAVENÍ..... | 8 |
| 7. FUNKCE..... | 10 |
| 8. PŘED PRVNÍM POUŽITÍM..... | 11 |
| 9. DENNÍ POUŽÍVÁNÍ..... | 12 |
| 10. TIPY A RADY..... | 14 |
| 11. ČIŠTĚNÍ A ÚDRŽBA..... | 15 |
| 12. ODSTRAŇOVÁNÍ ZÁVAD..... | 17 |
| 13. TECHNICKÉ INFORMACE..... | 18 |

MYSLÍME NA VÁS

Děkujeme, že jste si zakoupili spotřebič značky Electrolux. Vybrali jste si produkt, se kterým jsou spjaty desítky let profesionálních zkušeností a inovací. Tento důmyslný a stylový spotřebič byl navržen s ohledem na jeho uživatele. Kdykoliv jej proto používáte, můžete se spolehnout, že pokaždé dosáhnete skvělých výsledků.

Vítá Vás Electrolux.

Navštivte naše stránky ohledně:



Rady ohledně používání, brožury, poradce při potížích, servisních informací:
www.electrolux.com



Registrace vašeho spotřebiče, kterou získáte lepší servis:
www.registerelectrolux.com



Nákupu příslušenství, spotřebního materiálu a originálních náhradních dílů pro váš spotřebič:
www.electrolux.com/shop

PÉČE O ZÁKAZNÍKY A SERVIS

Doporučujeme používat originální náhradní díly.

Při kontaktu se servisním střediskem se ujistěte, že máte k dispozici následující údaje: Model, výrobní číslo (PNC), sériové číslo.

Tyto informace jsou uvedeny na typovém štítku.

 Upozornění / Důležité bezpečnostní informace

 Všeobecné informace a rady

 Poznámky k ochraně životního prostředí

Změny vyhrazeny.

1. ⚠ BEZPEČNOSTNÍ INFORMACE

Tento návod si pečlivě přečtěte ještě před instalací spotřebiče a jeho prvním použitím. Výrobce nezodpovídá za škody a zranění způsobená nesprávnou instalací či chybným používáním. Návod k použití vždy uchovávejte spolu se spotřebičem pro jeho budoucí použití.

1.1 Všeobecné bezpečnostní informace

- Tento spotřebič je určen pro použití v domácnosti a pro následující způsoby použití:
 - ve farmářských domech, v kuchyňkách pro zaměstnance v obchodech, kancelářích a jiných pracovních prostředích;
 - pro zákazníky hotelů, motelů, penzionů a jiných ubytovacích zařízení.
- Neměňte technické parametry tohoto spotřebiče.
- Hodnota provozního tlaku vody (minimální a maximální) musí být mezi 0.5 (0.05) / 8 (0.8) bar (Mpa)
- Dodržujte maximální počet 9 jídelních souprav.
- Jestliže je poškozený přívodní kabel, smí ho vyměnit pouze výrobce, autorizované servisní středisko nebo osoba s podobnou příslušnou kvalifikací, jinak by mohlo dojít k úrazu.
- Nože a další nástroje s ostrými špičkami vkládejte do košíčku na příbory špičkou dolů nebo vodorovně.
- Nenechávejte dvířka spotřebiče otevřená bez dozoru, aby na ně nikdo nespádl.
- Před čištěním nebo údržbou spotřebič vždy vypněte a vytáhněte síťovou zástrčku ze zásuvky.
- K čištění spotřebiče nepoužívejte proud vody nebo páru.
- Spotřebič musí být připojen k vodovodnímu potrubí pomocí nové dodané soupravy hadic. Neinstalujte již jednou použitou soupravu hadic znovu.

1.2 Bezpečnost dětí a postižených osob

- Tento spotřebič smí používat děti starší osmi let nebo osoby se sníženými fyzickými, smyslovými nebo duševními schopnostmi nebo osoby bez patřičných zkušeností a znalostí, pouze pokud tak činí pod dozorem nebo vedením, které zohledňuje bezpečný provoz spotřebiče, a pokud rozumí rizikům spojeným s provozem spotřebiče.
- Nenechte děti hrát si se spotřebičem.
- Všechny prací prostředky uschovejte z dosahu dětí.
- Jsou-li dvířka spotřebiče otevřená, nedovolte dětem a domácím zvířatům, aby se k němu přibližovali.
- Čištění a uživatelskou údržbu spotřebiče by neměly provádět děti bez dozoru.

2. BEZPEČNOSTNÍ POKYNY

2.1 Instalace

- Odstraňte veškerý obalový materiál.
- Poškozený spotřebič neinstalujte ani nepoužívejte.
- Neinstalujte nebo nepoužívejte spotřebič tam, kde může teplota klesnout pod 0 °C.
- Řiďte se pokyny k instalaci dodanými spolu s tímto spotřebičem.
- Ujistěte se, že je spotřebič namontován pod nebo vedle bezpečných konstrukcí.

2.2 Připojení k elektrické síti



UPOZORNĚNÍ

Hrozí nebezpečí požáru nebo úrazu elektrickým proudem.

- Spotřebič musí být uzemněn.
- Zkontrolujte, zda údaje o napájení na typovém štítku souhlasí s parametry elektrické sítě. Pokud tomu tak není, obraťte se na kvalifikovaného elektrikáře.
- Vždy používejte správně instalovanou síťovou zásuvku s ochranou proti úrazu elektrickým proudem.

- Nepoužívejte rozbočovací zástrčky ani prodlužovací kabely.
- Dbejte na to, abyste nepoškodili napájecí kabel a síťovou zástrčku. Jestliže potřebujete vyměnit přívodní kabel, musí výměnu provést námi autorizované servisní středisko.
- Síťovou zástrčku zapojte do síťové zásuvky až na konci instalace spotřebiče. Po instalaci musí zůstat síťová zástrčka nadále dostupná.
- Neodpojujte spotřebič ze zásuvky tahem za kabel. Vždy tahejte za zástrčku.
- Tento spotřebič je v souladu s směnicemi EEC.
- Pouze pro Velkou Británii a Irsko. Tento spotřebič je vybaven 13A síťovou zástrčkou. Je-li nutné vyměnit pojistku v síťové zástrčce, použijte 13A pojistku ASTA (BS 1362).

2.3 Vodovodní přípojka

- Dbejte na to, abyste hadice nepoškodili.
- Před připojením spotřebiče k novým hadicím nebo k hadicím, které nebyly dlouho používané, nechte vodu na několik minut odtéct, dokud nebude čistá.

- Při prvním použití spotřebiče se ujistěte, že nedochází k únikům vody.
- Přívodní hadice s opláštěním je vybavena bezpečnostním ventilem a vnitřním síťovým kabelem.

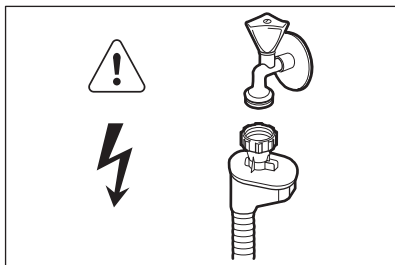

UPOZORNĚNÍ

Nebezpečné napětí.

- Přívodní hadice je vybavena vnějším průhledným pláštěm. Pokud dojde k poškození hadice, voda v hadici ztmavne.
- Jestliže se přívodní hadice poškodí, okamžitě vytáhněte síťovou zástrčku ze zásuvky. Zkontaktujte autorizované servisní středisko, aby vám přívodní hadici vyměnilo.

2.4 Použití spotřebiče

- Na otevřená dvířka si nesedejte, ani si na ně nestoupejte.
- Mycí prostředky pro myčky jsou nebezpečné. Řiďte se bezpečnostními pokyny uvedenými na balení mycího prostředku.
- Nepijte ani si nehrajte s vodou ve spotřebiči.

- Nádobí ze spotřebiče nevyjímejte, dokud se nedokončí program. Na nádobí mohou být zbytky mycího prostředku.
- Pokud během probíhajícího programu otevřete dvířka spotřebiče, může dojít k uvolnění horké páry.
- Do spotřebiče, do jeho blízkosti nebo na spotřebič neumísťujte hořlavé předměty nebo předměty obsahující hořlavé látky.

2.5 Obsluha

- Pro opravu spotřebiče kontaktujte autorizované servisní středisko. Doporučujeme používat pouze originální náhradní díly.
- Když budete kontaktovat autorizované servisní středisko, ujistěte se, že máte poznamenané následující informace, které lze nalézt na typovém štítku.
Model:
Výrobní číslo (PNC):
Sériové číslo:

2.6 Likvidace



UPOZORNĚNÍ

Hrozí nebezpečí úrazu či udušení.

- Odpojte spotřebič od elektrické sítě.
- Odřízněte a vyhoďte síťový kabel.
- Odstraňte dveřní západku, abyste zabránili uvěznění dětí a domácích zvířat ve spotřebiči.

3. POPIS SPOTŘEBIČE

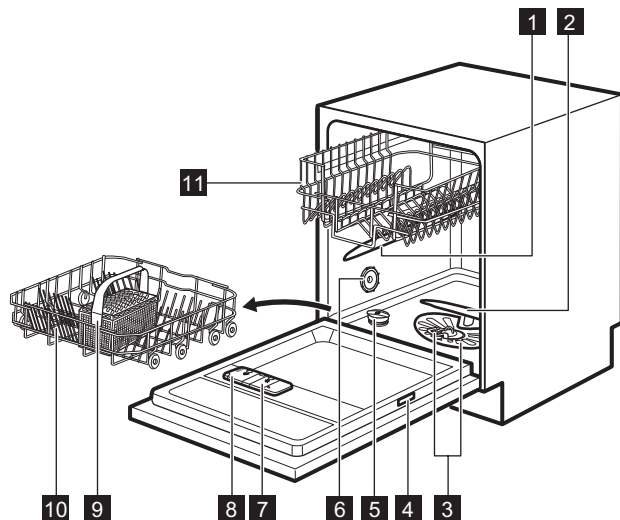

- | | |
|-----------------------------------|-------------------------------------|
| 1 Horní ostřikovací rameno | 7 Dávkovač leštidla |
| 2 Dolní ostřikovací rameno | 8 Dávkovač mycího prostředku |
| 3 Filtry | 9 Košíček na příbory |
| 4 Typový štítek | 10 Dolní koš |
| 5 Zásobník na sůl | 11 Horní koš |
| 6 Větrací otvor | |

3.1 Beam-on-Floor

Optická signalizace Beam-on-Floor promítá světlo na kuchyňskou podlahu pod dvířky spotřebiče.

- Když se spustí program, rozsvítí se červené světlo a zůstane svítit po celý průběh programu.
- Po dokončení programu se rozsvítí zelené světlo.

- Červené světlo zhasne po dokončení programu.
- V případě poruchy spotřebiče bliká červené světlo.

i Optická signalizace Beam-on-Floor se vypne spolu s vypnutím spotřebiče.

4. OVLÁDACÍ PANEĽ

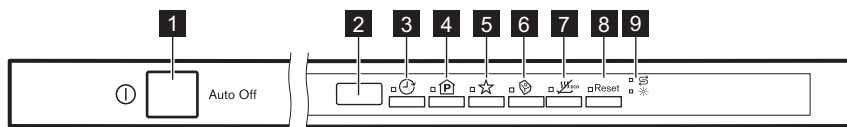

1 Tlačítko Zap/Vyp

2 Displej

3 Tlačítko **Delay**

4 Tlačítko **Program**

5 Tlačítko **MyFavourite**



6 Tlačítko **Multitab**

7 Tlačítko **EnergySaver**



8 Tlačítko **Reset**

9 Kontrolky

4.1 Kontrolky

| Kontrolka | Popis |
|---|---|
|  | Kontrolka množství soli. Nikdy v průběhu programu nesvítí. |
|  | Kontrolka stavu leštidla. Nikdy v průběhu programu nesvítí. |

5. PROGRAMY

| Program | Stupeň znečištění Druh náplně | Fáze programu | Funkce |
|--|--|---|---|
| P1 ECO 1) | <ul style="list-style-type: none"> Normálně znečištěné Nádobí a přiborů | <ul style="list-style-type: none"> Předmytí Mytí 50 °C Oplachy Sušení | <ul style="list-style-type: none"> EnergySaver Multitab |
| P2 AUTO 2) | <ul style="list-style-type: none"> Vše Nádobí, přiborů, hrnce a pánve | <ul style="list-style-type: none"> Předmytí Mytí od 45 °C do 70 °C Oplachy Sušení | <ul style="list-style-type: none"> EnergySaver Multitab |
| P3  | <ul style="list-style-type: none"> Velmi znečištěné Nádobí, přiborů, hrnce a pánve | <ul style="list-style-type: none"> Předmytí Mytí 70 °C Oplachy Sušení | <ul style="list-style-type: none"> EnergySaver Multitab |
| P4  3) | <ul style="list-style-type: none"> Čerstvě znečištěné Nádobí a přiborů | <ul style="list-style-type: none"> Mytí 60 °C nebo 65 °C Oplachy | <ul style="list-style-type: none"> Multitab |
| P5  4) | <ul style="list-style-type: none"> Vše | <ul style="list-style-type: none"> Předmytí | |



1) Tento program nabízí nejušpornější spotřebu vody a energie při mytí normálně znečištěného nádobí a přiborů. (Jedná se o standardní program pro zkušební.)

2) Spotřebič zjistí stupeň znečištění a množství nádobí v koších. Automaticky pak nastaví teplotu a množství vody, spotřebu energie a délku programu.

3) U tohoto programu můžete umýt čerstvě znečištěné nádobí. Tento program nabízí dobré výsledky mytí při krátké délce programu.

4) S tímto programem můžete rychle opláchnout nádobí, aby se zabránilo přilepení zbytků jídla na nádobí a nepříjemnému zápachu vycházejícímu ze spotřebiče. Pro tento program nepoužívejte mycí prostředek.

5.1 Údaje o spotřebě

| Program 1) | Voda (l) | Energie (kWh) | Délka (min) |
|---|----------|---------------|-------------|
| P1 ECO | 8.9 | 0.78 | 195 |
| P2 AUTO | 6 - 11 | 0.5 - 1.2 | 40 - 140 |
| P3  | 11 - 13 | 1.0 - 1.2 | 130 - 150 |
| P4  | 8 | 0.8 | 30 |
| P5  | 4 | 0.1 | 14 |

1) Hodnoty se mohou měnit v závislosti na tlaku a teplotě vody, na kolísání v dodávce proudu, na zvolených funkcích a na množství nádobí.

5.2 Informace pro zkušebny

Pro všechny potřebné informace ohledně testu výkonnosti zašlete e-mail na:

info.test@dishwasher-production.com

Poznamenejte si výrobní číslo (PNC) uvedené na typovém štítku.

6. NASTAVENÍ

6.1 Režim volby programu a uživatelský režim

Když se spotřebič nachází v režimu volby programu, je možné nastavit program a přejít do uživatelského režimu.

V uživatelském režimu lze změnit následující nastavení:

- Stupeň změkčovače vody v závislosti na tvrdosti vody.
- Zapnutí či vypnutí zvukové signalizace na konci programu.
- Zapnutí dávkovače leštidla, když chcete použít funkci Multitab spolu s leštidlem.

Tato nastavení se uloží, dokud je opět nezměníte.

Jak nastavit režim volby programu

Spotřebič se nachází v režimu volby programu, když se na displeji zobrazuje číslo programu **P1**.

Když zapnete spotřebiče, obvykle se přepne do režimu volby programu. Nicméně, pokud se tak nestane, můžete režim volby programu aktivovat následujícím způsobem:

Stiskněte a podržte **Reset**, dokud se spotřebič nepřepne do režimu volby programu.

6.2 Změkčovač vody

Změkčovač vody odstraňuje z přiváděné vody minerály a soli, které by mohly mít škodlivé nebo nežádoucí účinky na výsledky mytí nebo na spotřebič.

Čím je obsah těchto minerálů vyšší, tím je voda tvrdší. Tvrdost vody se označuje v ekvivalentních stupních tvrdosti.

Změkčovač by měl být nastaven podle tvrdosti vody v místě vašeho bydliště.

Tvrdost vody v místě vašeho bydliště zjistíte u místního vodárenského podniku. K zajištění dobrých výsledků mytí je důležité nastavit správný stupeň změkčovače vody.

Tvrdost vody











| Německé stupně (°dH) | Francouzské stupně (°fH) | mmol/l | Clarkovy stupně | Nastavení změkčovače vody |
|----------------------|--------------------------|-----------|-----------------|---------------------------|
| 47 - 50 | 84 - 90 | 8,4 - 9,0 | 58 - 63 | 10 |
| 43 - 46 | 76 - 83 | 7,6 - 8,3 | 53 - 57 | 9 |
| 37 - 42 | 65 - 75 | 6,5 - 7,5 | 46 - 52 | 8 |
| 29 - 36 | 51 - 64 | 5,1 - 6,4 | 36 - 45 | 7 |
| 23 - 28 | 40 - 50 | 4,0 - 5,0 | 28 - 35 | 6 |
| 19 - 22 | 33 - 39 | 3,3 - 3,9 | 23 - 27 | 5 1) |
| 15 - 18 | 26 - 32 | 2,6 - 3,2 | 18 - 22 | 4 |
| 11 - 14 | 19 - 25 | 1,9 - 2,5 | 13 - 17 | 3 |
| 4 - 10 | 7 - 18 | 0,7 - 1,8 | 5 - 12 | 2 |
| <4 | <7 | <0,7 | < 5 | 1 2) |

1) Nastavení z výroby.

2) Při tomto stupni sůl nepoužívejte.

Jak nastavit stupeň změkčovače vody

Spotřebič musí být v režimu volby programu.

- Do uživatelského režimu přejdete současným stisknutím a podržením  a , dokud nezačnou blikat kontrolky ,  a  s prázdným displejem.
- Stiskněte .
 - Kontrolky  a  zhasnou.
 - Kontrolka  dále bliká.
 - Na displeji se zobrazí aktuální nastavení: např. $5 \text{ } \overset{\text{L}}{\text{L}}$ = stupeň 5.
- Opětovným stisknutím  změňte nastavení.
- Potvrďte nastavení stisknutím tlačítka Zap/Vyp.

6.3 Použití leštidla spolu s kombinovanými mycími tabletami





Když zapnete funkci Multitab, dávkovač leštidla se vypne. Pokud však používáte mycí tablety a výsledky sušení nejsou uspokojivé, doporučujeme použít mycí tablety spolu s leštidlem. V takovém případě pak musíte zapnout dávkovač leštidla.









Dávkovač leštidla zůstane zapnutý, dokud opět nezměníte jeho nastavení.

Jak zapnout dávkovač leštidla

Spotřebič musí být v režimu volby programu.

- Do uživatelského režimu přejdete současným stisknutím a podržením

 a , dokud nezačnou blikat kontrolky ,  a  s prázdným displejem.

2. Stiskněte .
- Kontrolky  a  zhasnou.
- Kontrolka  dále bliká.
- Na displeji se zobrazí aktuální nastavení.
 -   = dávkovač leštidla je vypnutý.
 -   = dávkovač leštidla je zapnutý.
3. Stisknutím  změníte nastavení.
4. Potvrďte nastavení stisknutím tlačítka Zap/Vyp.
5. Seřídte dávkování leštidla.
6. Naplňte dávkovač leštidla.

6.4 MyFavourite

Pomocí této funkce můžete nastavit a uložit do paměti váš často používaný program.

Můžete uložit jeden program. Nové nastavení zruší nastavení předchozí.

Jak uložit program MyFavourite

1. Nastavte program, který chcete uložit do paměti.
S programem lze také navolit použitelné funkce.
2. Stiskněte a podržte , dokud se trvale nerozsvítí příslušná kontrolka.

Jak nastavit program MyFavourite

Stiskněte .

- Kontrolky programu a funkcí týkajících se nastavení MyFavourite se rozsvítí.
- Na displeji se zobrazuje číslo a délka programu.















6.5 Zvuková signalizace

Zvuková signalizace zazní, když dojde k poruše spotřebiče. Tyto zvukové signály nelze vypnout.

Další zvuková signalizace se také spustí po dokončení programu. Tato zvuková signalizace je ve výchozím nastavení vypnutá, ale je možné ji zapnout.

Jak zapnout zvukovou signalizaci na konci programu

Spotřebič musí být v režimu volby programu.

1. Do uživatelského režimu přejdete současným stisknutím a podržením  a , dokud nezačnou blikat kontrolky ,  a  s prázdným displejem.
2. Stiskněte 
 - Kontrolky  a  zhasnou.
 - Kontrolka  dále bliká.
 - Na displeji se zobrazí aktuální nastavení:
 -   = Zvuková signalizace vypnuta.
 -   = Zvuková signalizace zapnuta.
3. Stisknutím  změníte nastavení.
4. Potvrďte nastavení stisknutím tlačítka Zap/Vyp.

7. FUNKCE



Před spuštěním programu je nutné pokaždé navolit požadované funkce. Během spuštěného programu již není možné funkce vypnout či zapnout.



Ne všechny funkce jsou vzájemně slučitelné. Pokud zvolíte neslučitelné funkce, spotřebič automaticky jednu nebo více z nich vypne. Zůstanou svítit pouze ukazatele těch funkcí, které jsou stále zapnuty.

7.1 Multitab

Tuto funkci zapněte, když používáte kombinované mycí tablety, které obsahují sůl, leštidlo a mycí prostředek. Mohou také obsahovat další čisticí nebo oplachovací prostředky.

Tato funkce vypne dávkování soli a leštidla z příslušných zásobníků. Kontrolky soli a leštidla se nerozsvítí.

Při použití této funkce se délka programu prodlouží s cílem zlepšit při použití kombinovaných tablet výsledky mytí a sušení.

Jak zapnout Multitab

Stiskněte .

Příslušná kontrolka se rozsvítí.

7.2 EnergySaver

Tato funkce snižuje teplotu poslední oplachovací fáze a tím i spotřebu energie (přibližně o 25 %).

Nádobí může být po dokončení programu stále vlhké.

Délka programu se zkrátí.

Jak zapnout EnergySaver

Stiskněte , příslušná kontrolka se rozsvítí.

Pokud tuto funkci nelze s daným programem použít, příslušná kontrolka se nerozsvítí nebo bude několik sekund rychle blikat a poté zhasne.

Na displeji se zobrazí aktualizovaná délka programu.

8. PŘED PRVNÍM POUŽITÍM

1. Ujistěte se, zda aktuální stupeň změkčovače vody odpovídá tvrdosti vaší vody. Pokud ne, nastavte stupeň změkčovače vody.
2. Naplňte zásobník na sůl.
3. Naplňte dávkovač leštidla.
4. Otevřete vodovodní kohoutek.
5. Spusťte program k odstranění všech možných zbytků uvnitř spotřebiče. Nepoužívejte mycí prostředek a nevkládejte nic do košů.

Při spuštění programu může spotřebič trvat až pět minut, než se zregeneruje pryskyřice ve změkčovači vody. Během této chvíle spotřebič vypadá, že nepracuje. Mycí fáze se spustí až po dokončení této procedury. Tato procedura se pravidelně opakuje.

8.1 Zásobník na sůl



POZOR

Používejte pouze sůl pro myčky nádobí.

Sůl se používá k regeneraci pryskyřice ve změkčovači vody a k zajištění dobrých mycích výsledků při každodenním používání.

Jak doplnit zásobník na sůl

1. Otočením víčka proti směru hodinových ručiček otevřete zásobník na sůl.
2. Do zásobníku na sůl nalijte 1 l vody (pouze při prvním plnění).
3. Naplňte zásobník na sůl solí do myčky.

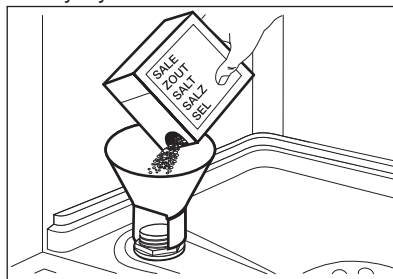

4. Odstraňte sůl, která se vysypala okolo zásobníku na sůl.

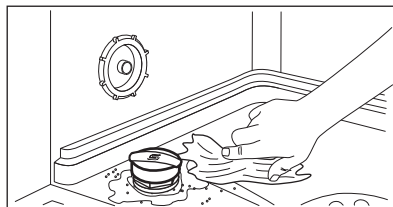

5. Zavřete zásobník na sůl otočením jeho víčka po směru hodinových ručiček.



Při plnění může ze zásobníku na sůl unikat voda nebo sůl. Nebezpečí koroze. Po naplnění zásobníku na sůl jí zabráníte spuštěním programu.

8.2 Jak plnit dávkovač leštidla

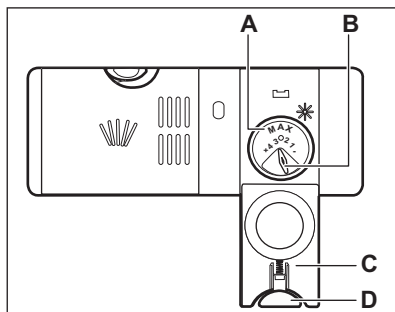
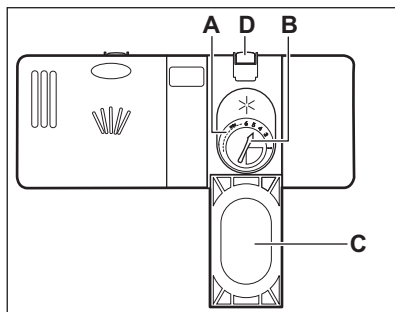

POZOR

Používejte pouze leštidlo pro myčky nádobí.

1. Stiskněte uvolňovací tlačítko (D) a otevřete víko (C).
2. Nalijte leštidlo (A), dokud kapalina nedosáhne hladiny „max“.
3. Rozlité leštidlo setřete savým hadříkem, aby se netvořilo přílišné pěny.
4. Zavřete víko. Ujistěte se, že se uvolňovací tlačítko zaklapne zpět.



Voličem můžete nastavit dávkované množství (B) jeho otočením do polohy 1 (nejmenší množství) až 4 nebo 6 (největší množství).

9. DENNÍ POUŽÍVÁNÍ

1. Otevřete vodovodní kohoutek.
2. Stisknutím tlačítka Zap/Vyp zapněte spotřebič.

Zkontrolujte, zda je spotřebič v uživatelském režimu.

- Pokud kontrolka stavu soli svítí, doplňte zásobník na sůl.
 - Pokud kontrolka stavu leštidla svítí, doplňte dávkovač leštidla.
3. Naplňte koše.
 4. Přidejte mycí prostředek. Pokud používáte kombinované mycí tablety, zapněte funkci Multitab.

5. Nastavte a spusťte správný program pro daný druh náplně a stupeň znečištění.

9.1 Použití mycího prostředku

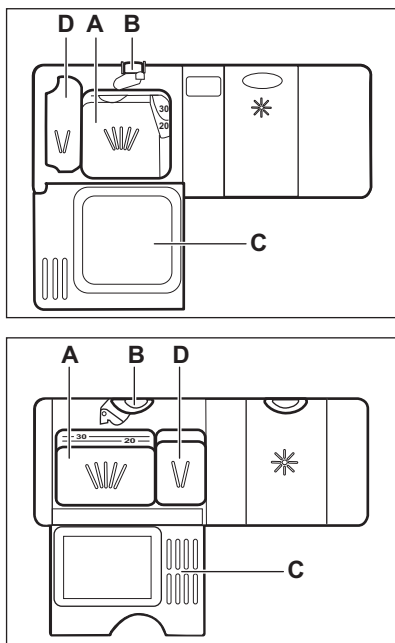

1. Stiskněte uvolňovací tlačítko (B) a otevřete víko (C).
2. Mycí prostředek či tabletu vložte do komory (A).
3. Pokud program zahrnuje fázi předmytí, přidejte trochu mycího prostředku do komory (D).
4. Zavřete víko. Ujistěte se, že se uvolňovací tlačítko zaklapne zpět.

9.2 Nastavení a spuštění programu



Funkce Auto Off

Tato funkce snižuje spotřebu energie automatickým vypnutím nepracujícího spotřebiče.

Funkce se spustí:

- Po pěti minutách po dokončení programu.
- Po pěti minutách, kdy nebyl spuštěn žádný program.

Spuštění programu

1. Ponechte dvířka spotřebiče otevřená.
2. Stisknutím tlačítka Zap/Vyp zapnete spotřebič. Zkontrolujte, zda je spotřebič v režimu volby programu.
3. Opakovaně stiskněte , dokud se na displeji nezobrazí číslo programu, který chcete spustit. Na displeji se zobrazí číslo programu na cca tři sekundy a poté se zobrazí délka programu.
 - Pokud chcete nastavit program MyFavourite, stiskněte .
 - Kontrolky funkcí týkajících se programu MyFavourite se rozsvítí.

Na displeji se zobrazí délka programu.

4. Zvolte použitelné funkce.
5. Program spustíte zavřením dvířek spotřebiče.

Spuštění programu s odloženým startem

1. Nastavte program.
2. Opakovaně stiskněte , dokud se na displeji nezobrazí čas odloženého startu, který chcete nastavit (1 – 24 hodin).

Rozsvítí se kontrolka odloženého startu.

3. Odpočet spustíte zavřením dvířek spotřebiče.

Při spuštěném odpočtu je možné prodloužit čas prodlevy, ale nelze měnit volbu programu a funkce.

Po dokončení odpočtu se spustí nastavený program.

Otevření dvířek za chodu spotřebiče

Pokud otevřete dvířka během probíhajícího programu, spotřebič přeruší svůj chod. Když dvířka opět zavřete, bude spotřebič pokračovat od okamžiku přerušení.



Pokud dvířka otevřete během sušící fáze na déle než 30 sekund, probíhající program se ukončí.

Zrušení odloženého startu během jeho odpočítávání

Když zrušíte odložený start, musíte opět nastavit program a jeho funkce.

Stiskněte a podržte **Reset**, dokud se spotřebič nepřepne do režimu volby programu.

Zrušení programu

Stiskněte a podržte **Reset**, dokud se spotřebič nepřepne do režimu volby programu.

Před spuštěním nového programu zkontrolujte, zda je v dávkovači mycí prostředek.

Konec programu

Po dokončení programu se na displeji zobrazí 0:00 .

1. Stiskněte tlačítko Zap/Vyp nebo vyčkejte, až funkce Auto Off automaticky vypne spotřebič.
2. Zavřete vodovodní kohoutek.

10. TIPY A RADY

10.1 Obecné informace

Následující rady zajistí optimální výsledky mytí a sušení při každodenním používání a také pomohou chránit životní prostředí.

- Z nádobí odstraňte větší zbytky jídla, které dejte do odpadu.
- Nádobí neoplachujte ručně. V případě potřeby použijte program předmytí (je-li dostupný) nebo zvolte program s fází předmytí.
- Vždy využijte celý objem košů.
- Při plnění spotřebiče se ujistěte, že na nádobí všude dosáhne voda vycházející z trysek ostříkovacího ramene. Ujistěte se, že se kusy nádobí nedotýkají nebo nepřekrývají.
- Můžete používat oddělené mycí prostředek, leštidlo a sůl nebo můžete používat kombinované tablety (např. „3 v 1“, „4 v 1“, „Vše v 1“). Řiďte se pokyny na balení. Kombinované tablety jsou obvykle vhodné v oblastech s vodou o tvrdosti do 21 °dH. V oblastech přesahujících tento limit, je také nutné použít leštidlo a sůl. Pokud používáte kombinované tablety, můžete zvolit funkci Multitab (je-li dostupná). Tato funkce zlepšuje při použití kombinovaných tablet výsledky mytí a sušení.
- Nastavte pro daný druh náplně a stupeň zašpinění. Program ECO nabízí nejúspornější spotřebu vody a energie při mytí normálně zašpiněného nádobí a příborů.

10.2 Použití soli, leštidla a mycího prostředku

- Používejte pouze sůl, leštidlo a mycí prostředek určený pro myčky nádobí. Jiné výrobky by mohly spotřebič poškodit.
- Mycí tablety se u krátkých programů zcela nerozpustí. Abyste zabránili usazování zbytků mycího prostředku na nádobí, doporučujeme používat tablety s dlouhými programy.
- Nepoužívejte větší množství mycího prostředku, než je správné. Řiďte se pokyny na balení mycího prostředku.

10.3 Co dělat, pokud chcete přestat používat mycí tablety

Než začnete odděleně používat mycí prostředek, sůl a leštidlo, proveďte následující postup.

1. Nastavte nejvyšší stupeň změkčovače vody.
2. Ujistěte se, že je zásobník na sůl a dávkovač leštidla plný.
3. Nastavte nejkratší program s oplachovací fází. Nepoužívejte mycí prostředek a nevkládejte nic do košů.
4. Po dokončení programu nastavte změkčovač vody na stupeň tvrdosti vody v místě vašeho bydliště.
5. Seřídte dávkování leštidla.

10.4 Plnění košů

- Spotřebič používejte pouze k mytí nádobí, které je bezpečné mýt v myčce.
- Do spotřebiče nevkládejte předměty vyrobené ze dřeva, rohoviny, hliníku, mědi nebo cínu.
- Nevkládejte do spotřebiče předměty, které sají vodu (houby, hadry).
- Z nádobí odstraňte zbytky jídla.
- Připálené zbytky jídel na nádobí nechte změknout.
- Duté nádobí (např. šálky, sklenice, hrnce) pokládejte dnem vzhůru.
- Dbejte na to, aby se nádobí nebo příbory nelepily k sobě. Lžíce smíchejte s ostatními příbory.
- Přesvědčte se, že se sklenice vzájemně nedotýkají.
- Malé předměty vložte do košíčku na příbory.
- Lehké kusy vložte do horního koše. Dbejte na to, aby se jednotlivé kusy nádobí nehýbaly.
- Před spuštěním programu zkontrolujte, zda se ostříkovací rameno může volně otáčet.

10.5 Před spuštěním programu

Zkontrolujte, zda:

- Filtry jsou čisté a správně nainstalované.
- Víčko zásobníku na sůl je dotažené.
- Ostříkovací ramena nejsou zanesená.
- Je doplněna sůl do myčky a leštidlo (pokud nepoužíváte kombinované mycí tablety).
- Rozmístění nádobí v koších je správné.
- Program je vhodný pro daný druh náplně a stupeň znečištění.
- Používá se správné množství mycího prostředku.

10.6 Vyprazdňování košů

1. Nádobí před vyjmutím z myčky nechte vychladnout. Horké nádobí se snadněji poškodí.
2. Nejprve vyprázdněte dolní koš a teprve poté horní.



Na konci programu může být na stěnách a dvířkách spotřebiče voda.

11. ČIŠTĚNÍ A ÚDRŽBA



UPOZORNĚNÍ

Před čištěním nebo údržbou spotřebič vždy vypněte a vytáhněte síťovou zástrčku ze zásuvky.



Špinavé filtry a ucpaná ostříkovací ramena snižují výsledky mytí. Pravidelně je kontrolujte a v případě potřeby je vyčistěte.

11.1 Čištění filtrů

Systém filtru se skládá ze tří částí.

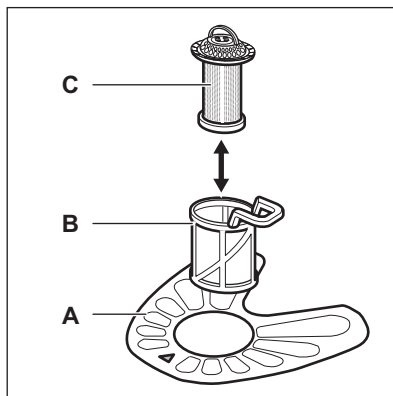

1. Otočte filtrem (B) proti směru hodinových ručiček a vyndějte jej.

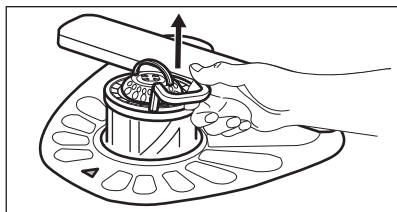
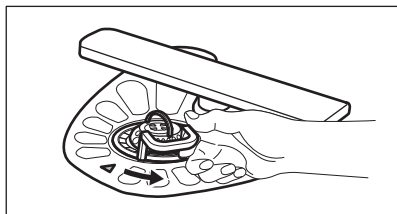

2. Vyndejte filtr (C) z filtru (B).
3. Vyjměte plochý filtr (A).

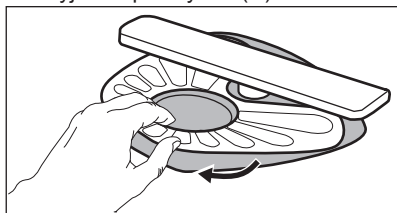

4. Filtry omyjte.

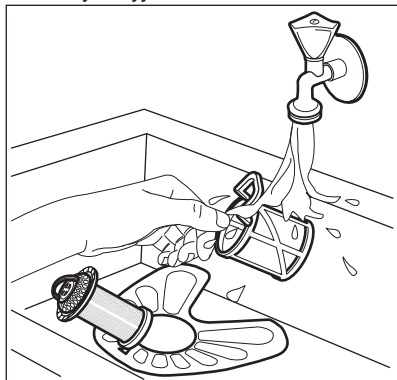

5. Zkontrolujte, zda ve sběrné jímcce nebo kolem ní nejsou žádné zbytky jídel a nečistot.
6. Vložte zpět plochý filtr (A). Ujistěte se, že je správně umístěn pod dvěma vodicími drážkami.

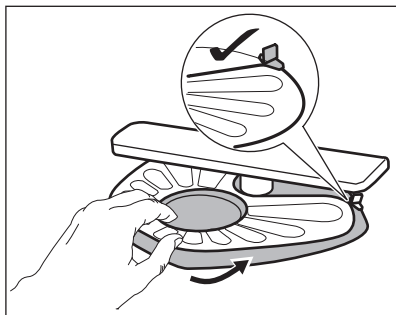

7. Sestavte filtry (B) a (C).
8. Vložte zpět filtr (B) do plochého filtru (A). Otočte jím po směru hodinových ručiček, dokud se nezajistí.

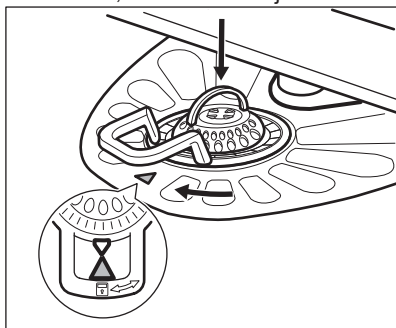

POZOR

Nesprávné umístění filtrů může mít za následek špatné výsledky mytí a poškození spotřebiče.

11.2 Čištění ostříkovacích ramen

Ostříkovací ramena nevyjímajte. Jestliže se otvory v ostříkovacích ramenech zanesou nečistotami, odstraňte je úzkým špičatým předmětem.

11.3 Čištění vnějších ploch

- Vyčistěte spotřebič vlhkým měkkým hadrem.
- Používejte pouze neutrální mycí prostředky.
- Nepoužívejte prostředky s drsnými částicemi, drátěnky nebo rozpouštědla.

11.4 Čištění vnitřního prostoru

- Pečlivě očistěte spotřebič včetně pryžového těsnění dvířek vlhkým měkkým hadříkem.
- Pokud pravidelně používáte krátké programy, může uvnitř spotřebiče

dojít k usazování mastnoty a vodního kamene. Aby k tomu nedocházelo, doporučujeme nejméně dvakrát měsíčně spustit dlouhý program.

12. ODBRAŇOVÁNÍ ZÁVAD

Pokud spotřebič nezačne pracovat nebo se během provozu zastavuje. Než se obrátíte na autorizované servisní středisko, ověřte si, zda dokážete problém vyřešit sami pomocí informací uvedených v tabulce.

U některých poruch se na displeji zobrazí výstražný kód.

| Problém a výstražný kód | Možné řešení |
|---|---|
| Nelze zapnout spotřebič. | <ul style="list-style-type: none"> • Ujistěte se, že je zástrčka zapojená do síťové zásuvky. • Ujistěte se, že není poškozená domovní pojistka či jistič. |
| Nespustil se program. | <ul style="list-style-type: none"> • Přesvědčte se, že jsou dvířka spotřebiče zavřená. • Pokud je nastaven odložený start, zrušte jej nebo vyčkejte do konce odpočítávání. • Spotřebič spustil regeneraci pryskyřice ve změkčovači vody. Délka této procedury je přibližně pět minut. |
| Spotřebič se neplní vodou. Na displeji se zobrazí <i>10</i> . | <ul style="list-style-type: none"> • Zkontrolujte, zda je vodovodní kohoutek otevřený. • Ujistěte se, že není příliš malý tlak na přívodu vody. Ohledně těchto informací se obraťte na místní vodárský podnik. • Ujistěte se, že není zanesený vodovodní kohoutek. • Ujistěte se, že není zanesený filtr v přívodní hadici. • Ujistěte se, že přívodní hadice není přehnutá či přiskřípnutá. |
| Spotřebič nevypouští vodu. Na displeji se zobrazí <i>20</i> . | <ul style="list-style-type: none"> • Ujistěte se, že není zanesený sifon. • Ujistěte se, že vypouštěcí hadice není přehnutá či přiskřípnutá. |
| Je aktivován bezpečnostní systém proti vyplavení. Na displeji se zobrazí <i>30</i> . | <ul style="list-style-type: none"> • Zavřete vodovodní kohoutek a obraťte se na autorizované servisní středisko. |

Po kontrole spotřebiče jej vypněte a znovu zapněte. Pokud se problém objeví znovu, obraťte se na autorizované servisní středisko.

Při výskytu výstražných kódů, které nejsou uvedené v tabulce, se obraťte na autorizované servisní středisko.

12.1 Nádobí není dostatečně umyté nebo suché

| Problém | Možné řešení |
|---|--|
| Na nádobí a skle jsou bílé šmouhy nebo modravý potah. | <ul style="list-style-type: none"> • Uvolňuje se příliš velké množství leštidla. Nastavte volič leštidla na nižší stupeň. • Nadměrné množství mycího prostředku. |
| Na sklenicích a nádobí jsou skvrny a zaschlé vodní kapky. | <ul style="list-style-type: none"> • Uvolňuje se příliš malé množství leštidla. Nastavte volič leštidla na vyšší stupeň. • Příčinou může být kvalita leštidla. |
| Nádobí je mokré. | <ul style="list-style-type: none"> • Program neobsahuje sušící fázi nebo obsahuje pouze sušící fázi při nízké teplotě. • Dávkovač leštidla je prázdný. • Příčinou může být kvalita leštidla. • Příčinou může být kvalita mycích tablet. Zkuste jinou značku nebo zapněte dávkovač leštidla a použijte leštidlo spolu s mycími tabletami. |



Ostatní možné příčiny viz „**Tipy a rady**“.

13. TECHNICKÉ INFORMACE

| | | |
|---|---------------------------------------|----------------------|
| Rozměry | Šířka / Výška / Hloubka (mm) | 446 / 818-898 / 550 |
| Připojení k elektrické síti ¹⁾ | Napětí (V) | 220-240 |
| | Frekvence (Hz) | 50 |
| Tlak přívodu vody | Min. / Max. bar (MPa) | 0.5 (0.05) / 8 (0.8) |
| Přívod vody | Studená nebo teplá voda ²⁾ | max. 60 °C |
| Kapacita | Jídelní soupravy | 9 |
| Příkon | Režim zapnuto (W) | 0.99 |
| Příkon | Režim vypnuto (W) | 0.10 |

¹⁾ Ohledně ostatních údajů viz typový štítek.

²⁾ Pokud odebíráte horkou vodu z alternativních zdrojů (např. solární panely, větrná energie), použijte tuto horkou vodu ke snížení spotřeby energie.

14. POZNÁMKY K OCHRANĚ ŽIVOTNÍHO PROSTŘEDÍ

Recykluje materiály označené symbolem . Obaly vyhodte do příslušných odpadních kontejnerů k recyklaci. Pomáhejte chránit životní prostředí a lidské zdraví a recyklovat elektrické a elektronické spotřebiče určené k likvidaci. Spotřebiče označené

symbolem  nelikvidujte spolu s domovním odpadem. Spotřebič odevzdejte v místním sběrném dvoře nebo kontaktujte místní úřad.

INDHOLDSFORTEGNELSE

| | |
|--|----|
| 1. OM SIKKERHED..... | 20 |
| 2. SIKKERHEDSANVISNINGER..... | 21 |
| 3. PRODUKT BESKRIVELSE AF APPARATET..... | 22 |
| 4. BETJENINGSPANEL..... | 23 |
| 5. PROGRAMMER..... | 23 |
| 6. INDSTILLINGER..... | 25 |
| 7. TILVALGSFUNKTIONER..... | 27 |
| 8. FØR IBRUGTAGNING..... | 28 |
| 9. DAGLIG BRUG..... | 29 |
| 10. RÅD OG TIP..... | 31 |
| 11. VEDLIGEHOLDELSE OG RENGØRING..... | 32 |
| 12. FEJLFINDING..... | 34 |
| 13. TEKNISK INFORMATION..... | 35 |

VI TÆNKER PÅ DIG

Tak for dit køb af et Electrolux-apparat. Du har valgt et produkt, som giver dig årtiers professionel erfaring og innovation på én gang. Genialt og elegant. Det er designet med dig i tankerne. Så uanset hvornår du bruger det, kan du være sikker på, at du får fantastiske resultater hver gang.

Velkommen til Electrolux.

Besøg vores websted for at:



Få rådgivning, brochurer, fejlfinding, serviceinformation:
www.electrolux.com



Registrere dit produkt for bedre service:
www.registerelectrolux.com



Købe tilbehør, forbrugsvarer og originale reservedele til dit apparat:
www.electrolux.com/shop

KUNDEPLEJE OG SERVICE

Vi anbefaler brugen af originale reservedele.

Sørg for at have følgende data tilgængelig, når du kontakter service. Model, PNC, serienummer.

Du finder oplysningerne på maskinens typeskilt.



Advarsel/Forsigtig-Sikkerhedsanvisninger.



Generelle oplysninger og gode råd



Miljøoplysninger

Ret til ændringer uden varsel forbeholdes.

1. ⚠️ OM SIKKERHED

Læs brugsanvisningen grundigt, før apparatet installeres og tages i brug. Producenten kan ikke drages til ansvar, hvis apparatet installeres forkert og anvendelsen forårsager skade. Opbevar altid brugsanvisningen sammen med apparatet til eventuel fremtidig brug.

1.1 Generelt om sikkerhed

- Dette apparat er beregnet til husholdningsbrug eller lignende anvendelse, som f.eks.:
 - stuehuse, kantineområder i butikker, på kontorer og i andre arbejdsmiljøer
 - af kunder på hoteller, moteller, bed & breakfast og andre miljøer af indkvarteringstypen.
- Apparatets specifikationer må ikke ændres.
- Driftsvandtrykket (minimum og maksimum) skal være mellem 0.5 (0.05) / 8 (0.8) bar (Mpa)
- Overhold det maksimale antal af 9 kuverter.
- Hvis netledningen er beskadiget, skal den af sikkerhedsgrunde udskiftes af producenten, et autoriseret servicecenter eller en tekniker med tilsvarende kvalifikationer.
- Læg knive og bestik med skarpe spidser i bestikkurven med spidserne vendt nedad eller læg dem vandret.
- Lad ikke apparatets låge stå åben uden opsyn for at undgå, at nogen falder over den.
- Sluk for apparatet, og tag stikket ud af kontakten inden vedligeholdelse.
- Undlad at bruge højtryksrensere eller damp til at rengøre apparatet.
- Apparatet skal sluttes til vandledningsnettet ved hjælp af de nye medfølgende slangesæt. Gamle slangesæt må ikke genbruges.

1.2 Sikkerhed for børn og andre udsatte personer

- Apparatet kan bruges af børn fra 8 år og opefter samt af personer med nedsat fysisk, sensorisk eller psykisk

funktionsevne, eller som mangler den nødvendige erfaring eller viden, hvis de er under opsyn eller er blevet instrueret i at bruge apparatet på en sikker måde samt forstår de medfølgende farer.

- Børn må ikke lege med apparatet.
- Opbevar alle opvaskemidler utilgængeligt for børn.
- Lad ikke børn og husdyr komme tæt på apparatet, mens lugen er åben.
- Rengøring og vedligeholdelse må ikke udføres af børn uden overvågning.

2. SIKKERHEDSANVISNINGER

2.1 Installation

- Fjern al emballagen
- Undlad at installere eller bruge et beskadiget apparat.
- Stil eller brug ikke apparatet et sted, hvor temperaturen kommer under 0 °C.
- Følg installationsvejledningen, der følger med apparatet.
- Sørg for, apparatet er installeret under og opad stabile køkkenelementer.

2.2 Tilslutning, el



ADVARSEL

Risiko for brand og elektrisk stød.

- Apparatet skal tilsluttes strøm m/jord, jvf. Stærkstrømsreglementet.
- Sørg for, at de elektriske data på typeskiltet svarer til strømforsyningen. Hvis det ikke er tilfældet, skal du kontakte en elektriker.
- Brug altid en korrekt monteret lovlig stikkontakt.
- Brug ikke multistik-adaptore og forlængerledninger.
- Pas på, du ikke beskadiger vægstikket og ledningen. Hvis der bliver behov for at udskifte netledningen, skal det udføres af vores autoriserede servicecenter.
- Sæt først netstikket i stikkontakten ved installationens afslutning. Sørg for, at

der er adgang til elstikket efter installationen.

- Undgå at slukke for maskinen ved at trække i ledningen. Tag altid selve netstikket ud af kontakten.
- Apparatet er i overensstemmelse med EU-direktiverne.
- Kun for Storbritannien og Irland. Apparatet har et 13 amp netstik. Hvis sikringen i netstikket skal udskiftes, skal du bruge en sikring på 13 amp ASTA (BS 1362).

2.3 Tilslutning, vand

- Pas på du ikke beskadiger vandslangerne.
- Inden du tilslutter apparatet til nye rør eller rør, som ikke har været i brug i lang tid, skal du lade vandet løbe, indtil det bliver klart.
- Kontrollér, at der ikke er nogen utætheder, første gang du bruger apparatet.
- Tilløbsslangen har en sikkerhedsventil og en kappe med et indvendigt elkabel.

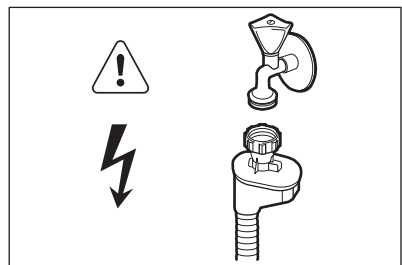

**ADVARSEL**

Højspænding.

- Vandtilløbsslangen har en ekstern gennemsigtig skal. Hvis slangen beskadiges, kan vandet i slangen blive mørkt.
- Hvis tilløbsslangen beskadiges, skal stikket straks tages ud af stikkontakten. Kontakt det autoriserede servicecenter for at få udskiftet tilløbsslangen.

2.4 Brug

- Undgå at sidde eller stå på den åbne låge.
- Opvaskemidler er farlige. Følg sikkerhedsanvisningen på opvaskemidlets emballage.
- Drik og leg ikke med vandet i apparatet.
- Tag ikke opvasken ud af apparatet, før opvaskeprogrammet er slut. Der kan være opvaskemiddel på servicet.
- Der kan komme meget varm damp ud af apparatet, hvis du åbner lågen, mens programmet er i gang.
- Undlad at bruge brændbare produkter eller ting, der er fugtet med brændbare

produkter, i apparatet eller i nærheden af eller på dette.

2.5 Service

- Kontakt det autoriserede servicecenter for at få apparatet repareret. Vi anbefaler kun at anvende originale reservedele.
- Når du kontakter det autoriserede servicecenter, skal du sørge for at have følgende oplysninger klar, som står på typeskiltet.

Model :

PNC:

Serienummer:

2.6 Bortskaffelse**ADVARSEL**

Risiko for personskade eller kvælning.

- Tag stikket ud af kontakten.
- Klip elledningen af, og kassér den.
- Fjern lågens lås, så børn og kæledyr ikke kan blive lukket inde i apparatet.

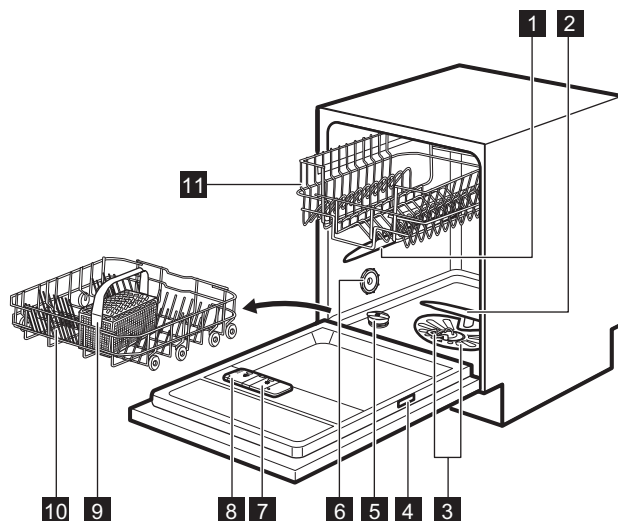
3. PRODUKTBEKRIVELSE AF APPARATET**1** Mellemste spulearm**2** Nederste spulearm

- 3 Filtre
- 4 Mærkeplade
- 5 Saltbeholder
- 6 Udluftning
- 7 Beholder til afspændingsmiddel
- 8 Beholder til vaskemiddel
- 9 Bestikkurv
- 10 Nederste kurv
- 11 Øverste kurv

3.1 Beam-on-Floor

Beam-on-Floor er et lys, der vises på køkkengulvet under maskinens låge.

- Når programmet starter, tændes den røde lampe og forbliver tændt under hele programmet.
- Når programmet er afsluttet, tændes der et grønt lys.

- Når programmet er afsluttet, slukkes det røde lys.
- Når der er en fejl på maskinen, blinker det røde lys.



Beam-on-Floor slås fra, når maskinen slukkes.

4. BETJENINGSPANEL

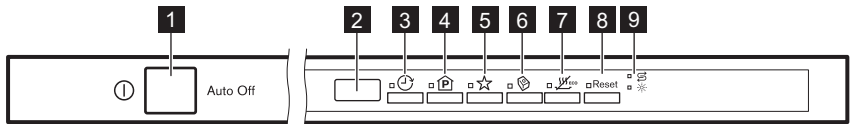



- 1 Til-/fra-knap
- 6 Multitab-knap
- 2 Display
- 7 EnergySaver-knap
- 3 Delay-knap
- 8 Reset-knap
- 4 Program-knap
- 9 Lamper
- 5 MyFavourite-knap

4.1 Lamper

| Lampe | Beskrivelse |
|-------|--|
| | Salt-lampe. Denne lampe er altid slukket, når programmet er i gang. |
| | Lampe for afspændingsmiddel. Denne lampe er altid slukket, når programmet er i gang. |

5. PROGRAMMER

| Program | Grad af snavs Type af vask | Program- faser | Tilvalgsfunktioner |
|---------------------|---|---|---|
| P1 ECO 1) | <ul style="list-style-type: none"> • Normalt snavset • Service og bes-tik | <ul style="list-style-type: none"> • Forskyl • Opvask 50 °C • Skylninger • Affugtning | <ul style="list-style-type: none"> • EnergySaver • Multitab |

| Program | Grad af snavs Type af vask | Program- faser | Tilvalgsfunktioner |
|--|---|---|---|
| P2 AUTO 2) | <ul style="list-style-type: none"> • Alt • Service, bestik, kogegrej | <ul style="list-style-type: none"> • Forskyl • Opvask fra 45 °C til 70 °C • Skylninger • Affugtning | <ul style="list-style-type: none"> • EnergySaver • Multitab |
| P3  | <ul style="list-style-type: none"> • Meget snavsset • Service, bestik, kogegrej | <ul style="list-style-type: none"> • Forskyl • Opvask 70 °C • Skylninger • Affugtning | <ul style="list-style-type: none"> • EnergySaver • Multitab |
| P4  3) | <ul style="list-style-type: none"> • Frisk snavsset • Service og bestik | <ul style="list-style-type: none"> • Opvask 60 °C eller 65 °C • Skylninger | <ul style="list-style-type: none"> • Multitab |
| P5  4) | <ul style="list-style-type: none"> • Alt | <ul style="list-style-type: none"> • Forskyl | |



1) Med dette program får du den mest effektive brug af vand og energiforbrug til service og bestik med normalt snavs. (Dette er standardprogrammet til testgennemførsler).

2) Apparatet registrerer graden af snavs og mængden af genstande i kurvene. Temperaturen, mængden af vand, energiforbruget og programtiden justeres automatisk.

3) Med dette program kan du vaske en opvask med frisk snavs. Det giver gode opvaskeresultater på kort tid.

4) Med dette program kan du hurtigt skylle service for at forhindre, at madrester sætter sig godt fast på det, og at der dannes lugte i apparatet. Brug ikke opvaskemiddel til dette program.

5.1 Forbrugsværdier

| Program ¹⁾ | Vand (l) | Energi (kWh) | Varighed (min) |
|---|----------|--------------|----------------|
| P1 ECO | 8.9 | 0.78 | 195 |
| P2 AUTO | 6 - 11 | 0.5 - 1.2 | 40 - 140 |
| P3  | 11 - 13 | 1.0 - 1.2 | 130 - 150 |
| P4  | 8 | 0.8 | 30 |
| P5  | 4 | 0.1 | 14 |

1) Forbrugsværdierne kan variere alt efter vandtemperatur og -tryk, udsving i netspænding, tilvalg og opvaskens størrelse.

5.2 Oplysninger til testinstitutter

For alle nødvendige oplysninger til test, send en e-mail til:

info.test@dishwasher-production.com

Skriv produktnummeret (PNC) ned, som findes på mærkepladen.

6. INDSTILLINGER

6.1 Tilstand for programvalg og brugertilstand

Når et apparat står i tilstanden for programvalg, er det muligt at indstille et program og at åbne brugertilstanden.

I brugertilstanden kan følgende indstillinger ændres:

- Niveaue af blødgøringsanlægget i henhold til vandets hårdhed.
- Aktiveringen eller deaktiveringen af lydsignalet for programslut.
- Aktiveringen af beholderen til afspændingsmiddel, når du ønsker at bruge tilvalget Multitab og afspændingsmidlet sammen.

Disse indstillinger gemmes, indtil du ændrer dem igen.

Sådan indstiller du tilstanden for programvalg

Apparatet er i tilstanden for valg af program, når displayet viser programnummeret **P1**.

Når du aktiverer programmet, står det normalt i tilstanden for programvalg. Hvis dette dog ikke skulle være tilfældet, kan du indstille tilstanden for programvalg på følgende måde:

Tryk på **Reset** og hold den nede, indtil apparatet er i tilstanden for programvalg.

6.2 Blødgøringsmiddel

Blødgøringsmidlet fjerner mineraler fra vandforsyningen, som har en skadelig virkning på vaskeresultaterne og på apparatet.

Jo højere indholdet af disse mineraler er, desto hårdere er vandet. Vandets hårdhedsgrad måles i modsvarende skalaer.

Blødgøringsanlægget skal indstilles efter det lokale vands hårdhedsgrad. Oplysning om vandets hårdhedsgrad fås hos det lokale vandværk. Det er vigtigt at vælge det rette niveau for blødgøringsmidlet for at opnå gode resultater.

Vands hårdhedsgrad

| Tyske grader (°dH) | Franske grader (°fH) | mmol/l | Clarke-grader | Vand blødgøringsniveau |
|--------------------|----------------------|-----------|---------------|------------------------|
| 47 - 50 | 84 - 90 | 8.4 - 9.0 | 58 - 63 | 10 |
| 43 - 46 | 76 - 83 | 7.6 - 8.3 | 53 - 57 | 9 |
| 37 - 42 | 65 - 75 | 6.5 - 7.5 | 46 - 52 | 8 |
| 29 - 36 | 51 - 64 | 5.1 - 6.4 | 36 - 45 | 7 |
| 23 - 28 | 40 - 50 | 4.0 - 5.0 | 28 - 35 | 6 |
| 19 - 22 | 33 - 39 | 3.3 - 3.9 | 23 - 27 | 5 1) |
| 15 - 18 | 26 - 32 | 2.6 - 3.2 | 18 - 22 | 4 |
| 11 - 14 | 19 - 25 | 1.9 - 2.5 | 13 - 17 | 3 |









| Tyske grader (°dH) | Franske grader (°fH) | mmol/l | Clarke-grader | Vand blødgøringsniveau |
|--------------------|----------------------|-----------|---------------|------------------------|
| 4 - 10 | 7 - 18 | 0.7 - 1.8 | 5 - 12 | 2 |
| <4 | <7 | <0.7 | < 5 | 1 2) |

1) Fabriksindstilling.

2) Brug ikke salt på dette niveau.

Sådan indstilles blødgøringsanlægget

Apparatet skal være i tilstanden for programvalg.

1. For at åbne brugertilstanden skal du trykke på  og  og holde dem nede samtidigt, indtil lamperne ,  og  begynder at blinke, og displayet bliver tomt.
2. Tryk på .
 - Lamperne  og  slukkes.
 - Lampen  bliver ved med at blinke.
 - Displayet viser den aktuelle indstilling: f.eks. 5 L = niveau 5.
3. Tryk på  gentagne gange for at ændre indstillingen.
4. Tryk på tænd/sluk-knappen for at bekræfte indstillingen.











6.3 Brug af afspændingsmiddel og multitabs sammen

Når du aktiverer tilvalget Multitab, frigør beholderen til afspændingsmiddel ikke længere afspændingsmiddel. Hvis du bruger multitabs, og du ikke er tilfreds med tørringen, anbefaler vi dog, at du bruger multitabs og afspændingsmiddel sammen. I så fald skal du aktivere beholderen til afspændingsmiddel.

Beholderen til afspændingsmiddel forbliver aktiveret, indtil du modificerer indstillingen igen

Sådan aktiveres beholderen til afspændingsmiddel

Apparatet skal være i tilstanden for programvalg.

1. For at åbne brugertilstanden skal du trykke på  og  og holde dem nede samtidigt, indtil lamperne ,  og  begynder at blinke, og displayet bliver tomt.
2. Tryk på .
 - Lamperne  og  slukkes.
 - Lampen  bliver ved med at blinke.
 - Displayet viser den aktuelle indstilling.
 - 0 d = beholder til afspændingsmiddel slået fra.
 - 1 d = beholder til afspændingsmiddel slået til.
3. Tryk på  for at ændre indstilling.
4. Tryk på tænd/sluk-knappen for at bekræfte indstillingen.
5. Indstille dosering af afspændingsmiddel.
6. Fyld beholderen til afspændingsmiddel.

6.4 MyFavourite

Med denne funktion kan du indstille og gemme det program, som du bruger hyppigst.

Du kan kun gemme 1 program. En ny indstilling sletter den foregående.

Sådan gemmer du MyFavourite-programmet

1. Indstil det program, du ønsker at gemme
Du kan også indstille relevante tilvalg sammen med programmet.
2. Tryk og hold ☆ nede, indtil den tilknyttede kontrollampe lyser fast.

Sådan indstiller du MyFavourite-programmet

Tryk på ☆.

- Kontrollamperne for MyFavourite-programmet og tilvalgene lyser.
- Displayet viser programmets nummer og varighed.

6.5 Lydsignaler





Der udsendes lydsignaler, når der opstår en fejl i apparatet. Lydsignalerne kan ikke slås fra.

Der lyder også et lydsignal, når programmet er slut. Dette lydsignal er

deaktiveret som standard, men det kan aktiveres.

Sådan aktiveres lydssignalet for programslut

Apparatet skal være i tilstanden for programvalg.

1. For at åbne brugertilstanden skal du trykke på  og ☆ og holde dem nede samtidigt, indtil lamperne  og  og ☆ begynder at blinke, og displayet bliver tomt.
2. Tryk på ☆
 - Lamperne  og  slukkes.
 - Lampen ☆ bliver ved med at blinke.
 - Displayet viser den aktuelle indstilling:
 - *0b* = Akustisk signal slukket.
 - *1b* = Akustisk signal tændt.
3. Tryk på ☆ for at ændre indstilling.
4. Tryk på tænd/sluk-knappen for at bekræfte indstillingen.

7. TILVALGSFUNKTIONER



De ønskede tilvalg skal slås til hver gang, inden du starter et program. Dette tilvalg kan ikke slås til eller fra, mens et program er i gang.



Ikke alle tilvalg er kompatible med hinanden. Hvis du har valgt tilvalg, som ikke er kompatible, deaktiverer apparatet automatisk et eller flere af dem. Det er kun lamperne for de tilvalg, der stadigvæk er aktive, som forbliver tændt.

7.1 Multitab

Aktivér dette tilvalg, når du bruger multitabs, der fungerer som salt, afspændingsmiddel og opvaskemiddel. De kan også indeholde andre rens- eller skyllemidler.

Dette tilvalg deaktiverer frigørelsen af salt og afspændingsmiddel fra de respektive beholdere. Lamperne for salt og afspændingsmiddel tændes ikke.

Med brugen af dette tilvalg forlænges programvarigheden for at øge rengørings- og tørreresultaterne, når der bruges multitabs.

Sådan aktiveres Multitab

Tryk på .

Den tilhørende lampe tændes.

7.2 EnergySaver

Dette tilvalg reducerer temperaturen i den sidste skyllefase og dermed også energiforbruget (ca. -25 %).

Service kan stadigvæk være vådt, når programmet er afsluttet.

Programmet vil have en kortere varighed.

Sådan aktiveres EnergySaver

Tryk på , den tilknyttede lampe tændes.

Hvis tilvalget ikke gælder for programmet, tændes den relaterede lampe ikke, eller

den blinker hurtigt nogle få sekunder og slukkes derefter.

Displayet viser den opdaterede programvarighed.

8. FØR IBRUGTAGNING

1. Sørg for, at blødgøringsanlæggets aktuelle niveau svarer til vandforsyningsens hårdhed. Hvis ikke, bør du justere niveauet for blødgøringsanlægget.
2. Fyld saltbeholderen.
3. Fyld beholderen til afspændingsmiddel.
4. Åbn vandhanen.
5. Start et program for at fjerne evt. rester fra fabrikationen, der stadigvæk kan befinde sig i apparatet. Brug ikke opvaskemiddel, og fyld ikke noget i kurvene.

Når du starter et program, kan det tage op til 5 minutter før blødgøringsanlægget er klar til drift. Det ser ud til, at maskinen ikke virker. Vaskefasen starter først, når denne procedure er afsluttet. Proceduren gentages regelmæssigt.

8.1 Saltbeholderen



PAS PÅ

Brug kun salt beregnet til opvaskemaskiner.

Saltet bruges til at gøre blødgøringsanlægget klar til drift og til at sikre gode opvaskeresultater i den daglige brug.

Sådan fylder du saltbeholderen

1. Drej hættten på saltbeholderen mod uret og fjern den.
2. Hæld en liter vand i saltbeholderen (kun første gang).
3. Fyld saltbeholderen op med filtersalt.

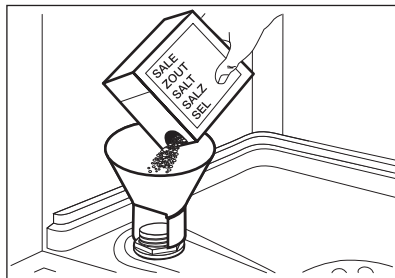

4. Fjern saltet rundt om saltbeholderens åbning.

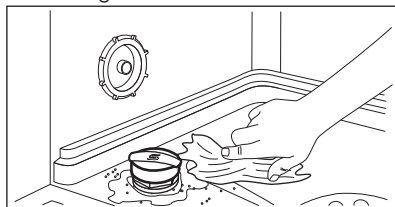

5. Drej hættten på saltbeholderen med uret for at lukke saltbeholderen.



Der kan løbe vand og salt ud fra saltbeholderen, når du fylder den. Risiko for korrosion. Start et program efter at have fyldt saltbeholderen for at undgå dette.

8.2 Sådan fyldes beholderen til afspændingsmiddel

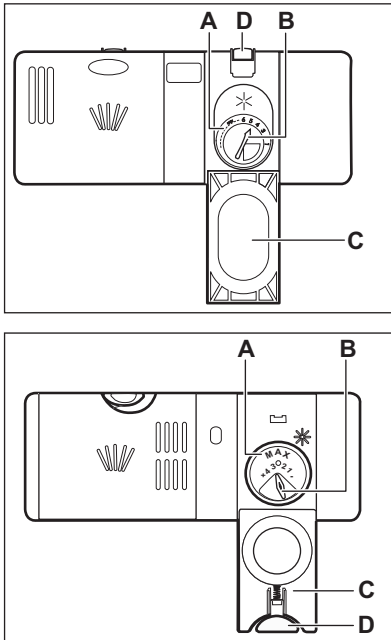

PAS PÅ

Brug kun afspændingsmiddel beregnet til opvaskemaskiner.

1. Tryk på udløserknappen (D) for at åbne låget (C).
2. Hæld afspændingsmidlet i beholderen (A), indtil væsken når niveauet 'max' for påfyldning.
3. Tør spildt afspændingsmiddel op med en sugende klud, så der ikke dannes for meget skum.
4. Luk lågen. Sørg for, at udløserknappen låses på plads.



Du kan stille vælgerknappen for mængden (B) mellem position 1 (laveste mængde) og position 4 eller 6 (største mængde).

9. DAGLIG BRUG

1. Åbn vandhanen.
2. Tryk på tænd/sluk-knappen for at aktivere apparatet.
Se efter, at apparatet står i brugertilstand.
 - Hvis lampen for salt er tændt, så påfyld saltbeholderen.
 - Fyld beholderen til afspændingsmiddel, hvis lampen for afspændingsmiddel lyser.
3. Fyld kurvene.
4. Påfyld opvaskemiddel. Hvis du bruger multitabletter, skal du slå tilvalget Multitab til.
5. Vælg, og start det rette program til opvaskens art og graden af snavs.

9.1 Brug af opvaskemiddel

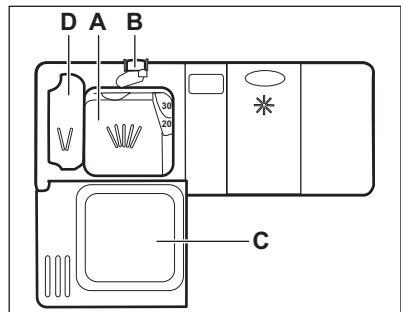

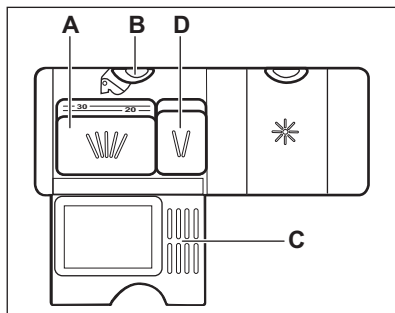

1. Tryk på udløserknappen (B) for at åbne låget (C).
2. Fyld opvaskemiddel i form af pulver eller tabletter i rummet til opvaskemiddel (A).
3. Hvis programmet har et trin med forvask, anbringes en lille mængde opvaskemiddel i rummet (D).
4. Luk lågen. Sørg for, at udløserknappen låses på plads.

9.2 Indstilling og start af et program

Auto Off-funktionen

Denne funktion mindsker energiforbruget ved automatisk at slukke for apparatet, når det ikke er i drift.

Funktion går i gang:

- 5 minutter efter programmets afslutning.
- Efter 5 minutter, hvis programmet ikke er gået i gang.

Starte et program

1. Hold apparatets låge på klem.
2. Tryk på tænd/sluk-knappen for at aktivere apparatet. Se efter, at apparatet står i tilstanden for programvalg.
3. Tryk gentagne gange på , indtil displayet viser nummeret på det program, du ønsker at starte. Displayet viser programnummeret i ca. 3 sekunder og viser derefter programmets varighed.

- Hvis du ønsker at vælge MyFavourite-programmet, skal du trykke på .
 - Kontrollamperne for tilvalgene relateret til MyFavourite-programmet tændes.

Displayet viser programmets varighed.

4. Indstil de relevante tilvalg.
5. Luk apparatets låge for at starte programmet.

Start af et program med senere start

1. Indstil et program.
2. Tryk på  en eller flere gange, indtil displayet viser den ønskede udskydelse (fra 1-24 timer). Lampen for senere start begynder at lyse.
3. Luk apparatets låge for at starte nedtællingen.

Mens en nedtælling er i gang, kan den udskudte tid øges, men valget af program og tilvalg kan ikke ændres.

Når nedtællingen er slut, starter programmet.

Åbning af lågen, mens maskinen er i gang

Hvis du åbner lågen, mens et program er i gang, stopper apparatet. Når lågen lukkes igen, fortsætter maskinen fra det sted, hvor den blev afbrudt.



Hvis lågen er åben i mere end 30 sekunder under tørrefasen, afsluttes det igangværende program.

Annullering af den senere start, mens nedtællingen er i gang

Når du annullerer udskudt start, skal du indstille programmet og tilvalgene igen.

Tryk på **Reset** og hold den nede, indtil apparatet er i tilstanden for programvalg.

annullering af program

Tryk på **Reser** og hold den nede, indtil apparatet er i tilstanden for programvalg. Sørg for, at der er opvaskemiddel i beholderen til opvaskemiddel, inden der startes et nyt program.

10. RÅD OG TIP

10.1 Generelt

Følgende tips vil sikre optimale rengørings- og tørreresultater i den daglige brug samt hjælpe med at beskytte miljøet.

- Bortskaf madrester fra servicet sammen med køkkenaffaldet.
- Forskyl ikke service i hånden. Når det er nødvendigt, kan du bruge programmet til forskyl (hvis tilgængeligt) eller vælge et program med en forskylningsfase.
- Brug altid hele kurveområdet.
- Når du fylder apparatet, skal du sikre dig, at alt servicet kan nås fuldstændigt og vaskes af det vand, der kommer ud af spulearmdyserne. Sørg for, at genstandene ikke rører eller dækker hinanden.
- Du kan bruge opvaskemiddel, afspændingsmiddel og salt separat, eller du kan bruge multitabs (f.eks. "3-i-1", "4-i-1", "Alt-i-1"). Følg vejledningen på pakken. Multitabs egner sig som regel til områder, hvor vandet har en hårdhed på op til 21 °dH. I områder, hvor denne grænse overskrides, skal der også bruges afspændingsmiddel og salt. Hvis du bruger multitabs, kan du vælge tilvalget Multitab (hvis tilgængeligt). Dette tilvalg giver bedre rengørings- og tørreresultater, når der bruges multitabs.
- Vælg programmet alt efter typen af opvask og graden af snavs. Med programmet ECO får du den mest effektive brug af vand og energiforbrug til service og bestik med normalt snavs.

Program slut

Når opvaskeprogrammet er færdigt, viser displayet 0:00 .

1. Tryk på tænd/sluk-knappen, eller vent på, at Auto Off-funktionen slukker apparatet automatisk.
2. Luk for vandhanen.

10.2 Brug af salt, afspændingsmiddel og opvaskemiddel

- Brug kun salt, afspændingsmiddel og opvaskemiddel til opvaskemaskine. Andre produkter kan beskadige apparatet.
- Opvasketabletter opløses ikke helt ved korte programmer. Det anbefales, at du benytter opvasketabletterne til lange programmer for at undgå rester af opvaskemidler på bordservicet.
- Brug ikke mere end den angivne mængde opvaskemiddel. Se anvisningerne på opvaskemidlets emballage.

10.3 Gør følgende, hvis du ønsker at holde op med at bruge multitabletter

Gør følgende, inden du starter med at bruge separat opvaskemiddel, salt og afspændingsmiddel.

1. Indstil det højeste niveau for blødgøringsanlæg.
2. Sørg for, at saltbeholderen og beholderen til afspændingsmiddel er fuld.
3. Start det korteste program med en skyllefase. Tilsæt ikke opvaskemiddel, og fyld ikke noget i kurvene.
4. Justér blødgøringsanlægget til det lokale vands hårdhedsgrad, når programmet er slut.
5. Justér doseringen af afspændingsmiddel.

10.4 Fyldning af kurvene

- Brug kun apparatet til at vaske genstande, som kan vaskes i opvaskemaskine.
- Kom ikke genstande af træ, horn, aluminium, tin og kobber i opvaskemaskinen.
- Anbring ikke ting i opvaskemaskinen, som kan opsuge vand (svampe, klude).
- Fjern tiloversbleven mad fra tingene.
- Blødgør tiloversbleven brændt mad på disse ting.
- Stil hule ting (f.eks. kopper, glas og gryder) med åbningen nedad.
- Sørg for, at bestik og tallerkener m.m. ikke står tæt op ad hinanden. Bland skeer med andet bestik.
- Sørg for, at glas ikke rører andre glas.
- Læg små ting i bestikkurven.
- Læg de lette ting i øverste kurv. Sørg for, at tingene ikke kan flytte sig.
- Sørg for, at spulearmene kan bevæge sig frit, før du starter et opvaskeprogram.

10.5 Før programmet startes

Kontroller, at:

- Filtrene er rene og korrekt sat i.
- Hætten til saltbeholderen er spændt.
- Spulearmene ikke er tilstoppet.
- Der er filtersalt og afspændingsmiddel (medmindre du bruger multitabletter).
- Genstandene er lagt korrekt i kurvene.
- Det valgte program passer til opvaskens art og graden af snavs.
- Der anvendes den rette mængde opvaskemiddel.

10.6 Tømning af kurvene

1. Lad servicet køle af, før du tager det ud af maskinen. Varme genstande beskadiges nemt.
2. Tøm først nederste kurv og derefter øverste kurv.



I slutningen af programmet kan der stadigvæk være vand tilbage på siderne af apparatet og på lågen.

11. VEDLIGEHOLDELSE OG RENGØRING



ADVARSEL

Sluk for apparatet, og tag stikket ud af kontakten inden vedligeholdelse.



Tilsmudsede filtre og tilstoppede spulearme forringer vaskeresultaterne. Kontrollér dem jævnligt og rengør dem, om nødvendigt.

11.1 Rengøring af filtre

Filtersystemet består af 3 dele.

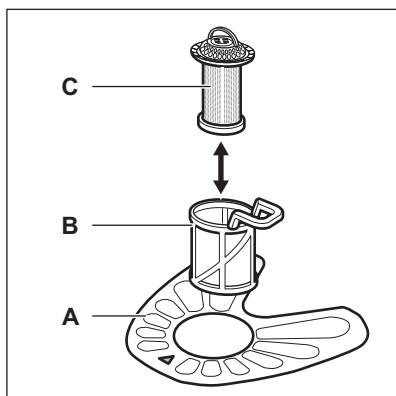

1. Drej filteret (B) mod uret, og tag det ud.

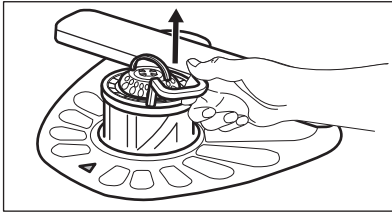
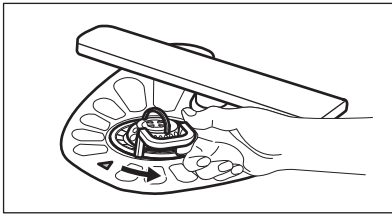

2. Tag filteret (C) ud af filteret (B).
3. Tag det flade filter (A) ud.

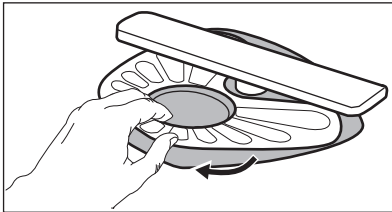

4. Skyl filterne.

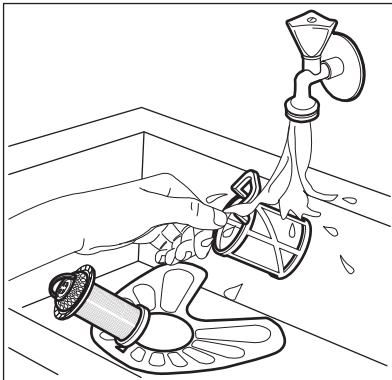

5. Sørg for, at der ikke er madrester eller snavs i eller omkring bundkarrets kant.
6. Sæt det flade filter (A) på plads. Sørg for, at det sidder korrekt fast under de 2 skinner.

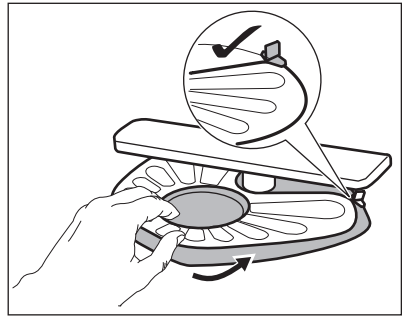

7. Saml filterne (B) og (C).
8. Sæt filteret (B) på plads i det flade filter (A). Drej det med uret, indtil det klikker på plads.

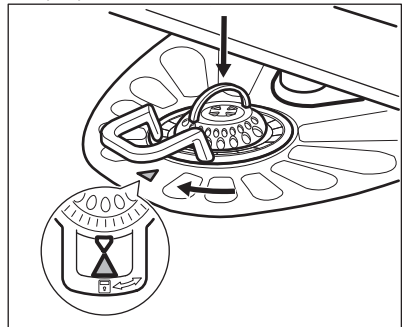

PAS PÅ

Hvis filterne sidder forkert, kan det give dårlige opvaskeresultater og beskadige apparatet.

11.2 Rengøring af spulearme

Fjern ikke spulearmene. Hvis hullerne i spulearmene tilstoppes, kan det tiloversblevne snavs fjernes med en tynd, spids genstand.

11.3 Udvendig rengøring

- Rengør apparatet med en fugtig, blød klud.
- Brug kun et neutralt rengøringsmiddel.
- Brug ikke slibende midler, skuresvampe eller opløsningsmidler.

11.4 Indvendig rengøring

- Rengør apparatet omhyggeligt, herunder dørens gummipakning, med en blød og fugtig klud.

- Hvis du regelmæssigt bruger programmer af kort varighed, kan disse efterlade ophobninger af fedt og kalk i apparatet. For at forhindre dette

anbefaler vi, at du kører programmer af lang varighed mindst 2 gange om måneden.

12. FEJLFINDING

Hvis apparatet ikke starter eller stopper under drift. Inden du kontakter et autoriseret servicecenter, bør du kontrollere, om du kan løse problemet selv ved hjælp af informationen i tabellen.

Ved visse fejlfunktioner viser displayet en alarmkode.

| Problem og alarmkode | Mulig løsning |
|---|---|
| <p>Du kan ikke tænde for apparatet.</p> | <ul style="list-style-type: none"> • Kontrollér, at netstikket er sat rigtigt i stikkontakten. • Kontrollér, at der ikke er en sprunget sikring i sikringsdåsen. |
| <p>Programmet starter ikke.</p> | <ul style="list-style-type: none"> • Kontrollér, at apparatets låge er lukket. • Hvis den udskudte start er indstillet, kan du annullere indstillingen eller vente på, at nedtællingen er færdig. • Maskinen er ved at gøre blødgøringsanlægget klar til drift. Det kan tage ca. 5 minutter. |
| <p>Apparatet fyldes ikke med vand. Displayet viser <i>10</i>.</p> | <ul style="list-style-type: none"> • Kontrollér, at der er åbnet for vandhanen. • Kontrollér, at vandtrykket ikke er for lavt. Kontakt dit lokale vandværk for at få disse oplysninger. • Kontrollér, at vandhanen ikke er tilstoppet. • Sørg for, at filteret i tilløbsslangen ikke er tilstoppet. • Kontrollér, at tilløbsslangen ikke er knækket eller bøjet. |
| <p>Apparatet tømmer ikke vandet ud. Displayet viser <i>20</i>.</p> | <ul style="list-style-type: none"> • Kontrollér, at vandlåsen ikke er tilstoppet. • Kontrollér, at afløbsslangen ikke er knækket eller bøjet. |
| <p>Overløbssikringen er blevet udløst. Displayet viser <i>30</i>.</p> | <ul style="list-style-type: none"> • Luk for vandhanen, og kontakt et autoriseret servicecenter. |

Når du har kontrolleret apparatet, skal du slukke og tænde for apparatet. Kontakt et autoriseret servicecenter, hvis problemet opstår igen.

Kontakt et autoriseret servicecenter i forbindelse med alarmkoder, der ikke er beskrevet i tabellen.

12.1 Opvaske- og tørringsresultaterne er utilfredsstillende

| Problem | Mulig løsning |
|--|--|
| <p>Der er hvidlige striber eller en blålig belægning på glas og service.</p> | <ul style="list-style-type: none"> • Der er for meget afspændingsmiddel. Sæt vælgerknappen for afspændingsmiddel i en lavere position. • Der er for meget opvaskemiddel. |

| Problem | Mulig løsning |
|---|--|
| Der er pletter og tørre vand-dråber på glas og tallerkener. | <ul style="list-style-type: none"> • Der er for lidt afspændingsmiddel. Sæt vælgerknappen for afspændingsmiddel i en højere position. • Det kan skyldes kvaliteten af afspændingsmidlet. |
| Opvasken er våd. | <ul style="list-style-type: none"> • Programmet har ikke en tørrefase eller har en tørrefase med lav temperatur. • Beholderen til afspændingsmiddel er tom. • Det kan skyldes kvaliteten af afspændingsmidlet. • Det kan skyldes kvaliteten af multitabletterne. Prøv et andet mærke eller aktiver beholderen til afspændingsmidlet og brug afspændingsmidlet sammen med multitabletterne. |

 Se "**Råd**" for andre mulige årsager.



13. TEKNISK INFORMATION

| | | |
|-------------------------------|---|----------------------|
| Mål | Højde/Bredde/Dybde (mm) | 446 / 818-898 / 550 |
| Tilslutning, el ¹⁾ | Spænding (V) | 220-240 |
| | Frekvens (Hz) | 50 |
| Vandforsyningens tryk | Min. / Maks. bar (MPa) | 0.5 (0.05) / 8 (0.8) |
| Vandtilførsel | Koldt vand eller varmt vand ²⁾ | maks. 60 °C |
| Kapacitet | Antal kuverter | 9 |
| Strømforbrug | Tændt funktion (W) | 0.99 |
| Strømforbrug | Slukket funktion (W) | 0.10 |

¹⁾ Se typeskiltet for andre værdier.

²⁾ Hvis det varme vand leveres af alternative energikilder (f.eks. solfangere, solceller eller vindenergi), bruges tilslutning til varmt vand for at spare på energien.

14. MILJØHENSYN

Genbrug materialer med symbolet .
 Anbring emballagematerialet i passende beholdere til genbrug. Hjælp med at beskytte miljøet og menneskelig sundhed samt at genbruge affald af elektriske og elektroniske apparater. Bortskaf ikke apparater, der er mærket med symbolet , sammen med husholdningsaffaldet. Lever produktet tilbage til din lokale genbrugsplads eller kontakt din kommune.

SISUKORD

| | |
|---------------------------------|----|
| 1. OHUTUSINFO..... | 37 |
| 2. OHUTUSJUHISED..... | 38 |
| 3. SEADME KIRJELDUS..... | 39 |
| 4. JUHTPANEEL..... | 40 |
| 5. PROGRAMMID..... | 40 |
| 6. SEADED..... | 42 |
| 7. VALIKUD..... | 44 |
| 8. ENNE ESIMEST KASUTAMIST..... | 45 |
| 9. IGAPÄEVANE KASUTAMINE..... | 46 |
| 10. VIHJEID JA NÄPUNÄITEID..... | 47 |
| 11. PUHASTUS JA HOOLDUS..... | 49 |
| 12. VEAOTSING..... | 50 |
| 13. TEHNILISED ANDMED..... | 52 |

SULLE MÕELDES

Täname teid selle Electroluxi seadme ostmise eest. Olete valinud toote, mille loomisel on rakendatud pikaaegset asjatundlikku kogemust ja uuenduslikkust. Nutika ja stiilse disaini kõrval ei ole unustatud ka Teid. Ükskõik, millal Te seda ka ei kasuta – suurepärase tulemustes võite Te alati kindel olla. Teretulemast Electroluxi.

Külastage meie veebisaiti:



Leiate nõuandeid, brošüüre, veaotsingu, teavet teeninduse kohta:
www.electrolux.com



Võite registreerida oma toote parema teeninduse saamiseks:
www.registerelectrolux.com



Saate osta lisaseadmeid, tarvikuid ja originaalvaruosi:
www.electrolux.com/shop

KLIENDITEENINDUS

Soovitame alati kasutada originaalvaruosi.

Teenindusse pöördumisel peaksid teil olema varuks järgmised andmed. Mudel, tootenumber (PNC), seerianumber.

Andmed leiate andmesildilt.

 Hoiatus / oluline ohutusinfo.

 Üldine informatsioon ja nõuanded

 Keskkonnateave

Jäetakse õigus teha muutusi.

1. ⚠ OHUTUSINFO

Enne seadme paigaldamist ja kasutamist lugege kaasasolev juhend tähelepanelikult läbi. Tootja ei vastuta vale paigaldamise või ebaõige kasutuse tõttu tekkinud vigastuste ja kahjude eest. Hoidke juhend alles, et saaksite seda ka edaspidi kasutada.

1.1 Üldine ohutus

- See seade on mõeldud kasutamiseks koduses majapidamises või muudes sarnastes kohtades, näiteks:
 - talumajapidamistes, personalile mõeldud köökides kauplustes, kontorites ja mujal;
 - hotellides, motellides ja muudes majutuskohtades.
- Ärge muutke seadme tehnilisi omadusi.
- Kasutatava vee surve (minimaalne ja maksimaalne) peab jääma vahemikku 0.5 (0.05) / 8 (0.8) baari (Mpa)
- Järgige kohalikku maksimaalset taset.
- Kui toitejuhe on vigastatud, laske see ohutuse mõttes välja vahetada tootja, selle volitatud hooldekeskuses või lihtsalt kvalifitseeritud isiku poolt.
- Pange noad ja teravate otsadega söögiriistad söögiriistade korvi otsaga allapoole või horisontaalasendisse.
- Ärge jätke seadme ust lahti; vastasel korral võib keegi selle otsa komistada.
- Enne hooldust lülitage seade välja ja ühendage toitepistik pistikupesast lahti.
- Ärge kasutage seadme puhastamiseks vee- või aurupihustit.
- Seade tuleb veevarustusega ühendada kaasasolevate uute voolikukomplektide abil. Vanu voolikukomplekte kasutada ei tohi.

1.2 Laste ja ohustatud inimeste turvalisus

- Seda seadet võivad kasutada vähemalt 8-aastased lapsed ning füüsilise, sensoorse või vaimse puudega

inimesed või kogemuste ja teadmisteta isikud juhul, kui nende tegevuse üle on järelvalve ja neid juhendatakse seadme turvalise kasutamise osas ning nad mõistavad seadme kasutamisega kaasnevat ohte.

- Ärge lubage lastel seadmega mängida.
- Hoidke pesuained lastele kättesaamatuks.
- Hoidke lapsed ja lemmikloomad seadme uksest eemal, kui see on avatud.
- Ilma järelvalveta ei tohi lapsed seadet puhastada ega hooldustoiminguid läbi viia.

2. OHUTUSJUHISED

2.1 Paigaldamine

- Eemaldage kõik pakkematerjalid.
- Kahjustatud seadet ei tohi paigaldada ega kasutada.
- Ärge paigaldage seadet ruumi, mille temperatuur on alla 0 °C.
- Järgige seadmega kaasas olevaid paigaldusjuhiseid.
- Veenduge, et seade on paigaldatud kindlate konstruktsioonide alla ja kõrvale.

2.2 Elektriühendus



HOIATUS

Tulekahju- ja elektrilöögioht!

- Seade peab olema maandatud.
- Kontrollige, kas andmesildil toodud elektrilised parameetrid vastavad vooluvõrgu näitajatele. Vastasel juhul võtke ühendust elektrikuga.
- Kasutage alati nõuetekohaselt paigaldatud ohutut pistikupesat.
- Ärge kasutage mitmikpistikuid ega pikenduskaableid.
- Veenduge, et te ei vigastaks toitepistikut ega -juhet. Kui seadme toitekaabel tuleb välja vahetada, siis pöörduge meie hoolduskeskusse.
- Ühendage toitepistik seinakontakti alles pärast paigalduse lõpuleviimist. Veenduge, et pärast paigaldamist säilib juurdepääs toitepistikule.

- Seadet välja lülitades ärge tõmmake toitekaablist. Hoidke alati kinni toitepistikust.
- See seade vastab EÜ direktiividele.
- Ainult UK-s ja Iirimaa. Seadmel on 13-ampriline voolupistik. Kui on vaja vahetada toitepistikus olevat kaitset, kasutage 13-amprilist ASTA (BS 1362) kaitset.

2.3 Veeühendus

- Veenduge, et te veevoolikuid ei vigastaks.
- Enne seadme ühendamist uute torude või pikalt kasutatud torudega laske neist vett läbi voolata, kuni vesi jääb puhtaks.
- Seadme esmakordsel kasutamisel veenduge, et kusagil ei oleks lekkeid.
- Vee sisselaskevoolikul on kaitsekapp ja kattega sisemine toitejuhe.

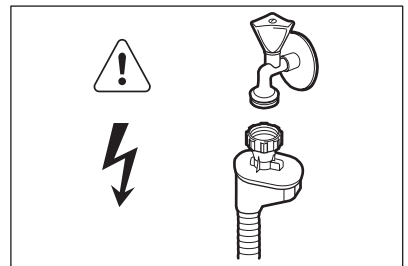

HOIATUS

Ohtlik pinge.

- Vee sisselaskevoolik on kaetud läbipaistva kattega. Kui voolik puruneb, muutub voolikus olev vesi tumedaks.
- Kui vee sisselaskevoolik on kahjustada saanud, eemaldage pistik koheselt seinakontaktist. Vee sisselaskevooliku asendamiseks võtke ühendust hoolduskeskusega.

2.4 Kasutamine

- Ärge avatud uksele istuge ega seiske.
- Nõudepesumasina pesuained on ohtlikud. Järgige pesuainepakendil olevaid kasutusjuhiseid.
- Ärge jooge ega kasutage seadmes olnud vett.
- Ärge eemaldage nõusid seadmest enne, kui programm on lõppenud. Nõudele võib olla jäänud pesuainet.
- Kui avate ukse pesuprogrammi töötamise ajal, võib ukse vahelt välja paiskuda kuuma auru.
- Ärge pange süttivaid või süttiva ainega määratud esemeid seadmesse, selle lähedusse või peale.

3. SEADME KIRJELDUS

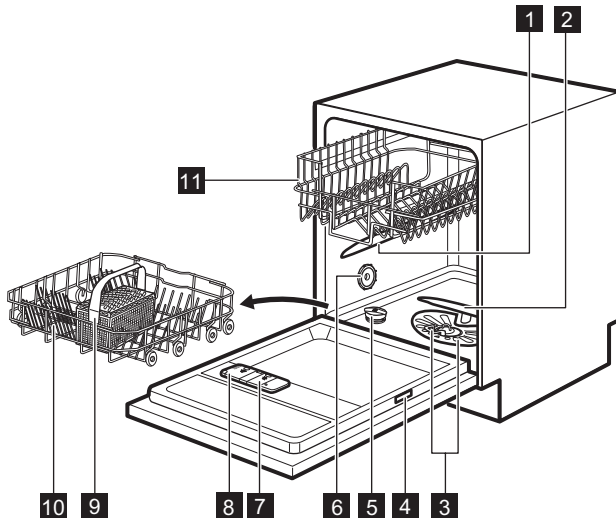

- 1 Ülemine pihustikonsool
2 Alumine pihustikonsool

2.5 Hooldus

- Seadme remontimiseks võtke ühendust tootja volitatud hoolduskeskusega. Soovitame alati kasutada ainult originaalvaruosi.
- Hooldusesse pöördumisel veenduge, et teil on olemas järgnev andmeplaadil kirjas olev teave.
Mudel:
PNC:
Seerianumber:

2.6 Jäätmekäitlus



HOIATUS

Lämbumis- või vigastusoht!

- Eemaldage seade vooluvõrgust.
- Lõigake toitekaabel seadme küljest lahti ja visake ära.
- Eemaldage seadme ukse fiksaator, et vältida laste ja loomade seadmesse lõksujäämist.

- 3 Filtrid
4 Andmesilt

- 5** Soolamahuti
- 6** Ventilatsioonitava
- 7** Loputusvahendi jaotur
- 8** Pesuaine jaotur

- 9** Söögiriistade korv
- 10** Alumine korv
- 11** Ülemine korv

3.1 Beam-on-Floor

Beam-on-Floor on tuli, mis suunatakse seadme ukse ette põrandale.

- Kui programm käivitub, süttib punane tuli ja põleb kuni programmi lõppemiseni.
- Kui programm on lõppenud, süttib roheline tuli.

- Programmi lõppemisel punane valgus kaob.
- Seadme rikke korral vilgub punane tuli.



Beam-on-Floor kustub, kui seade lülitatakse välja.

4. JUHTPANEEL

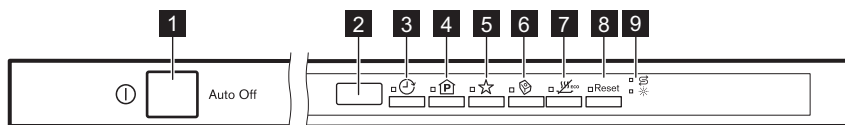

- 1** Sisse/välja-nupp
- 2** Ekraan
- 3** Delay-nupp
- 4** Program-nupp
- 5** MyFavourite-nupp



- 6** Multitab-nupp
- 7** EnergySaver-nupp
- 8** Reset-nupp
- 9** Indikaatorid

4.1 Indikaatorid

| Indikaator | Kirjeldus |
|------------|---|
| | Soolaindikaator. Programmi töötamise ajal on see indikaator alati väljas. |
| | Loputusvahendi indikaator. Programmi töötamise ajal on see indikaator alati väljas. |

5. PROGRAMMID

| Programm | Määrumisaste Nõude tüüp | Programmi faasid | Valikud |
|---------------------|--|---|---|
| P1 ECO 1) | <ul style="list-style-type: none"> • Tavaline määr-dumine • Lauanõud ja söögiriistad | <ul style="list-style-type: none"> • Eelpesu • Pesu 50 °C • Loputused • Kuivatamine | <ul style="list-style-type: none"> • EnergySaver • Multitab |

| Programm | Määrumisaste Nõude tüüp | Programmi faasid | Valikud |
|--|--|---|---|
| P2 AUTO 2) | <ul style="list-style-type: none"> Kõik Lauanõud, söögiriistad, potid ja pannid | <ul style="list-style-type: none"> Eelpesu Pesu alates 45 °C kuni 70 °C Loputused Kuivatamine | <ul style="list-style-type: none"> EnergySaver Multitab |
| P3  | <ul style="list-style-type: none"> Tugev määrudumine Lauanõud, söögiriistad, potid ja pannid | <ul style="list-style-type: none"> Eelpesu Pesu 70 °C Loputused Kuivatamine | <ul style="list-style-type: none"> EnergySaver Multitab |
| P4  3) | <ul style="list-style-type: none"> Värske määrudumine Lauanõud ja söögiriistad | <ul style="list-style-type: none"> Pesu 60 °C või 65 °C Loputused | <ul style="list-style-type: none"> Multitab |
| P5  4) | <ul style="list-style-type: none"> Kõik | <ul style="list-style-type: none"> Eelpesu | |



1) Selle programmiga kasutate te tavalise määrumisastmega lauanõude ja söögiriistade pesemiseks vett ja energiat kõige efektiivsemalt. (See on standardprogramm testimisasutustele.)

2) Seade tunneb ära korvides olevate esemete määrumisastme ja koguse. Vee temperatuuri ja kogust, energiatarvet ja programmi kestust reguleeritakse automaatselt.

3) See programm sobib äsja kasutatud nõude pesemiseks. Seda kasutades saate head pesutulemused lühikese ajaga.

4) Selle programmiga saate nõusid kiiresti loputada, et takistada toidujääkide kuivamist nõude külge ja hoida ära ebameeldiva lõhna tekkimist. Ärge kasutage selle programmi puhul pesuainet.

5.1 Tarbimisväärtused

| Programm 1) | Veepehmendaja (l) | Energia (kWh) | Kestus (min) |
|---|----------------------|------------------|-----------------|
| P1 ECO | 8.9 | 0.78 | 195 |
| P2 AUTO | 6 - 11 | 0.5 - 1.2 | 40 - 140 |
| P3  | 11 - 13 | 1.0 - 1.2 | 130 - 150 |
| P4  | 8 | 0.8 | 30 |
| P5  | 4 | 0.1 | 14 |

1) Veesurve ja -temperatuur, elektripinge kõikumine, erinevad valikud ja nõude kogus võivad tarbimisväärtusi mõjutada.

5.2 Teave testimisasutustele

Kogu vajaliku teabe saamiseks testimise kohta saatke meilisõnum aadressile:

info.test@dishwasher-production.com

Pange kirja tootenumber (PNC), mis asub andmeplaadil.

6. SEADED

6.1 Programmi valiku režiim ja kasutajarežiim

Kui seade on programmi valimise režiimis, saab valida sobiva programmi ja sisestada kasutajarežiimi.

Kasutajarežiimis saab muuta järgmisi seadeid:

- Veepehmenaja taset vastavalt vee karedusele.
- Programmi lõpus kõlavaid helisignaale sisse või välja lülitada.
- Loputusvahendi jaoturi sisselülitamist, kui kasutate korraga funktsiooni Multitab ja loputusvahendit.

Need seaded salvestatakse seniks, kuni te neid uuesti muudate.

Programmi valimise režiimi valimine

Seade on programmi valimise režiimis siis, kui ekraanil kuvatakse programmi number **P1**.

Kui te seadme sisse lülitate, on see tavaliselt programmi valimise režiimis. Kui see nii aga pole, saate programmi valimise režiimi sisse lülitada järgmiselt:

Vajutage ja hoidke **Reset**, kuni seade jõuab programmi valimise režiimi.

6.2 Veepehmenaja

Veepehmenaja eemaldab vees olevad mineraalid, mis halvendavad nii pesutulemust kui ka seadet ennast.

Mida kõrgem on mineraalide tase, seda karedam on vesi. Vee karedust mõõdetakse vastavate skaaladega.

Veepehmenajat tuleks reguleerida vastavalt teie piirkonna vee karedusele. Teavet oma piirkonna vee kareduse kohta saate kohaliku vee-ettevõttelt. Heade pesutulemuste saamiseks tuleb kindlasti valida õige veepehmenaja tase.

Vee karedus

| Saksa kraadid (°dH) | Prantsuse kraadid (°fH) | mmol/l | Clarke'i kraadid | Veepehmenaja tase |
|---------------------|-------------------------|-----------|------------------|-------------------|
| 47 - 50 | 84 - 90 | 8.4 - 9.0 | 58 - 63 | 10 |
| 43 - 46 | 76 - 83 | 7.6 - 8.3 | 53 - 57 | 9 |
| 37 - 42 | 65 - 75 | 6.5 - 7.5 | 46 - 52 | 8 |
| 29 - 36 | 51 - 64 | 5.1 - 6.4 | 36 - 45 | 7 |
| 23 - 28 | 40 - 50 | 4.0 - 5.0 | 28 - 35 | 6 |
| 19 - 22 | 33 - 39 | 3.3 - 3.9 | 23 - 27 | 5 1) |
| 15 - 18 | 26 - 32 | 2.6 - 3.2 | 18 - 22 | 4 |
| 11 - 14 | 19 - 25 | 1.9 - 2.5 | 13 - 17 | 3 |
| 4 - 10 | 7 - 18 | 0.7 - 1.8 | 5 - 12 | 2 |













| Saksa kraadid (°dH) | Prantsuse kraadid (°fH) | mmol/l | Clarke'i kraadid | Veepehmendaja tase |
|---------------------|-------------------------|--------|------------------|--------------------|
| <4 | <7 | <0.7 | < 5 | 1 2) |

1) Tehaseseade.

2) Selle taseme puhul ärge soola kasutage.

Veepehmendi taseme valimine

Seade peab olema programmi valimise režiimis.

- Kasutajarežiimi sisestamiseks vajutage ja hoidke korraga  ja , kuni indikaatorid ,  ja  hakkavad vilkuma ja ekraan läheb pimedaks.
- Vajutage .
 - Indikaatorid  ja  kustuvad.
 - Indikaator  jätkab vilkumist.
 - Ekraanil kuvatakse olemasolev seade: nt   = tase 5.
- Seade muutmiseks vajutage korduvalt -nuppu.
- Seade kinnitamiseks vajutage sisse/ välja-nuppu.















6.3 Loputusvahendi ja multitablettide korraga kasutamine

Kui valite funktsiooni Multitab, siis loputusvahendi jaotur enam loputusvahendit ei eralda. Kui aga multitablettide kasutamisel kuivatustulemused teid ei rahulda, võib kasutada korraga nii multitablette kui ka loputusvahendit. Sel juhul tuleb loputusvahendi jaotur aktiveerida.

Loputusvahendi jaotur jääb aktiveerituks seni, kuni te seadet uuesti muudate.

Loputusvahendi jaoturi sisselülitamine

Seade peab olema programmi valimise režiimis.

- Kasutajarežiimi sisestamiseks vajutage ja hoidke korraga  ja , kuni indikaatorid ,  ja  hakkavad vilkuma ja ekraan läheb pimedaks.
- Vajutage .
 - Indikaatorid  ja  kustuvad.
 - Indikaator  jätkab vilkumist.
 - Ekraanil kuvatakse kehtiv seade.
 -   = loputusvahendi jaotur on välja lülitatud.
 -   = loputusvahendi jaotur on sisse lülitatud.
- Seadistuse muutmiseks vajutage nuppu .
- Seade kinnitamiseks vajutage sisse/ välja-nuppu.
- Reguleerige loputusvahendi kogust.
- Täitke loputusvahendi jaotur.

6.4 MyFavourite

Selle funktsiooni abil saate valida ja salvestada programmi, mida kasutate sageli.

Salvestada saab ainult ühe programmi. Uus seade tühistab eelmise.

Kuidas salvestada programmi MyFavourite

- Valige programm, mida soovite salvestada. Koos programmiga võite valida ka mõne sobiva lisavaliku.
- Vajutage ja hoidke , kuni süttib vastav indikaator ühtlase tulega.

Kuidas valida programmi MyFavourite

Vajutage ☆.

- Programmiga MyFavourite ja sellega seotud valikute indikaatorid süttivad.
- Ekraanil kuvatakse programmi number ja kestus.







6.5 Helisignaolid

Helisignaolid kõlavad siis, kui seadmel tekib rike. Neid helisignaale ei ole võimalik välja lülitada.

Programmi lõpus kõlab samuti helisignaali. Vaikeseadena on see signaal välja lülitatud, aga seda on võimalik sisse lülitada.

Programmi lõpus kõlava helisignaali sisse lülitamine

Seade peab olema programmi valimise režiimis.

1. Kasutajarežiimi sisestamiseks vajutage ja hoidke korraga  ja ☆, kuni indikaatorid ,  ja ☆ hakkavad vilkuma ja ekraan läheb pimedaks.
2. Vajutage ☆
 - Indikaatorid  ja  kustuvad.
 - Indikaator ☆ jätkab vilkumist.
 - Ekraanil kuvatakse olemasolev seade:
 -  = helisignaali on väljas.
 -  = helisignaali on sees.
3. Seadistuse muutmiseks vajutage nuppu ☆.
4. Seade kinnitamiseks vajutage sisse/ välja-nuppu.

7. VALIKUD



Sobivad valikud tuleb sisse lülitada iga kord, kui te programmi käivitate. Programmi tööoleku ajal valikuid sisse ega välja lülitada ei saa.



Kõik valikud omavahel ei sobi. Kui olete sisse lülitanud omavahel sobimatud valikud, lülitab seade automaatselt neist ühe või rohkem välja. Põlema jäävad ainult sisselülitatud valikute indikaatorid.

7.1 Multitab

Aktiveerige see valik, kui kasutate soola, loputusvahendit ja pesuainet sisaldavaid multitablette. Need võivad sisaldada ka muid puhastus- või loputusaineid.

See valik peatab soola ja loputusvahendi eraldamise vastavatest mahutitest.

Soola- ja loputusvahendi indikaatorid ei sütti.

Seda valikut kasutades pikeneb programmi kestus, et multitablettide kasutamisel pesu- ja kuivatustulemusi tõhustada.

Multitab sisselülitamine

Vajutage .

Süttib vastav indikaator.

7.2 EnergySaver

See valik alandab viimase loputustsükli temperatuuri ja vähendab seeläbi energiatarbimist (umbes 25%).

Programmi lõpus võivad nõud olla veel märjad.

Programm kestus on lühem.

EnergySaver sisselülitamine

Vajutage , süttib vastav indikaator.

Kui valik programmiga ei sobi, ei sütti ka vastav indikaator (või vilgub kiiresti paar sekundit ja kustub siis).

Ekraan näitab programmi uuendatud kestust.

8. ENNE ESIMEST KASUTAMIST

1. Kontrollige, kas veepehmedaja on reguleeritud vastavalt teie piirkonna vee karedusele. Kui mitte, reguleerige veepehmedaja taset.
2. Täitke soolamahuti.
3. Täitke loputusvahendi jaotur.
4. Keerake veekraan lahti.
5. Käivitage programm, et eemaldada kõik seadmes leiduda võivad tootmisjäädgid. Ärge kasutage pesuainet ega pange midagi korvidesse.

Programmi käivitamisel kulub seadmel veepehmedajas sisalduva vaigu aktiveerimiseks kuni 5 minutit. Võib jääda mulje, et seade ei tööta. Pesutsükkel käivitub alles pärast selle toimingu lõppemist. Toimingut korratakse perioodiliselt.

8.1 Soolamahuti



ETTEVAATUST

Kasutage ainult nõudepesumasinate jaoks mõeldud soola.

Soola kasutatakse veepehmedaja vaigu aktiveerimiseks ja igapäevases kasutuses heade pesutulemuste tagamiseks.

Soolamahuti täitmine

1. Keerake soolamahuti korki vastupäeva ja võtke see välja.
2. Valage soolamahutisse 1 liiter vett (ainult esimesel korral).
3. Täitke soolamahuti nõudepesumasina soolaga.

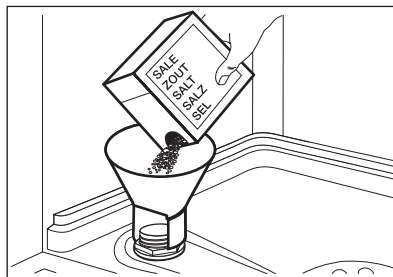

4. Eemaldage sool soolamahuti avause ümbert.

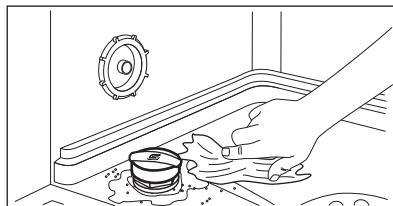

5. Soolamahuti sulgemiseks keerake soolamahuti korki päripäeva.



Vesi ja sool võivad soolamahutist täitmise ajal välja tulla. Korrosioonioht! Selle vältimiseks käivitage pärast soolamahuti täitmist programm.

8.2 Loputusvahendi jaoturi sisselülitamine

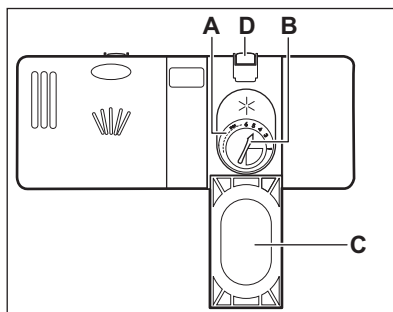

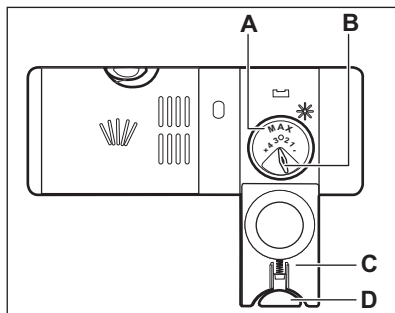
**ETTEVAATUST**

Kasutage vaid nõudepesumasina jaoks mõeldud loputusvahendit.

1. Vajutage avamisnupp (D), et avada kaas (C).
2. Kallake loputusvahend jaoturisse (A), kuni vedelik jõuab tasemeni "max".
3. Eemaldage mahaläinud loputusvahend imava lapiga, et ei tekiks liiga palju vahtu.
4. Sulgege kaas. Veenduge, et vabastusnupp lukustub asendisse.



Aine eraldumiskogust määravat valikunuppu (B) saate keerata asendite 1 (väikseim kogus) ja 4 või 6 (suurim kogus) vahel.

9. IGAPÄEVANE KASUTAMINE

1. Keerake veekraan lahti.
2. Vajutage sisse/välja-nuppu, et seade käivitada.

Veenduge, et seade on kasutajarežiimis.

- Kui soolaindikaator põleb, täitke soolamahuti.
 - Kui loputusvahendi indikaator põleb, täitke loputusvahendi jaotur.
3. Pange nõud korvidesse.
 4. Lisage pesuaine. Multitablettide kasutamisel aktiveerige valik Multitab.
 5. Määrake ja käivitage nõude tüübile ja määrdumisastmele vastav programm.

9.1 Pesuaine kasutamine

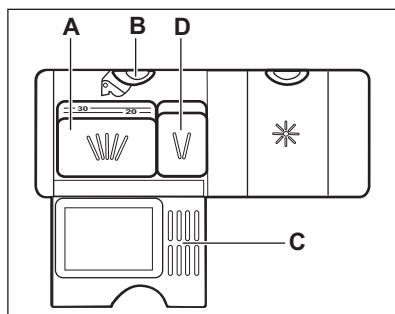
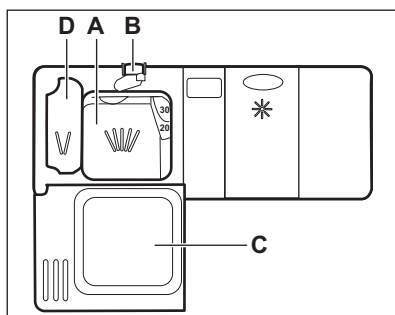

1. Vajutage avamisnupp (B), et avada kaas (C).
2. Pange pesuaine (pulber või tabletid) lahtrisse (A).
3. Kui programmil on eelpesutsükel, pange väike kogus pesuainet ka lahtrisse (D).
4. Sulgege kaas. Veenduge, et vabastusnupp lukustub asendisse.

9.2 Programmi valimine ja käivitamine



Funktsioon Auto Off

See funktsioon võimaldab vähendada energiatarbimist, lülitades mittetöötava seadme automaatselt välja.

Funktsioon käivitub:

- 5 minutit pärast pesuprogrammi lõppu.
- Kui 5 minuti jooksul ei ole programm käivitunud.

Programmi käivitamine

1. Hoidke seadme uks praakil.
2. Vajutage sisse/välja-nuppu, et seade käivitada. Veenduge, et seade on programmivaliku režiimis.
3. Vajutage järjest , kuni ekraanil kuvatakse soovitud programmi number. Ekraanil kuvatakse esmalt umbes 3 sekundit programmi numbrit, seejärel kuvatakse programmi kestus.
 - Kui soovite valida programmi MyFavourite, vajutage .
 - Programmi MyFavourite ja sellega seotud valikute indikaatorid süttivad.

Ekraanil kuvatakse programmi kestus.

4. Valige saadaolevad funktsioonid.
5. Programmi käivitamiseks sulgege seadme uks.

Programmi käivitamine viitkäivitusega

1. Valige programm.
2. Vajutage järjest -nuppu, kuni ekraanil kuvatakse soovitud viitkäivituse aeg (1 kuni 24 tundi).

Süttib viitkäivituse indikaator.

3. Pöördloenduse käivitamiseks sulgege seadme uks.

Pöördloenduse ajal saab küll käivitusaja edasi lükata, kuid valitud programmi ja valikuid muuta ei saa.

10. VIHJEID JA NÄPUNÄITEID

10.1 Üldteave

Järgmisi näpunäiteid järgides saavutate igapäevasel kasutamisel parimad pesu- ja kuivatustulemused ning aitate säästa keskkonda.

- Enne masinasse panekut eemaldage nõudelt suurem mustus.
- Ärge loputage nõusid eelnevalt käsitsi. Vajadusel kasutage

Kui pöördloendus on lõppenud, käivitub programm.

Ukse avamine seadme töö ajal

Kui avate ukse programmi töösoleku ajal, peatub seadme töö. Kui panete ukse uuesti kinni, jätkub seadme töö kohast, kus see katkes.



Kui kuivatusfaasi ajal avatakse uks kauemaks kui 30 sekundit, lülitub käimasolev programm välja.

Viitkäivituse tühistamine pöördloenduse ajal

Viitkäivituse tühistamisel tuleb programm ja valikud uuesti valida.

Vajutage ja hoidke **Reset**, kuni seade jõuab programmi valimise režiimi.

Programmi tühistamine

Vajutage ja hoidke **Reset**, kuni seade jõuab programmi valimise režiimi. Enne uue programmi käivitamist veenduge, et pesuaine jaoturis on pesuainet.

Programmi lõpp

Kui programm on lõppenud, kuvatakse ekraanil 0:00 .

1. Vajutage sisse/välja-nuppu või oodake, kuni funktsioon Auto Off seadme automaatselt välja lülitab.
2. Sulgege veekraan.

eelpesuprogrammi (kui see on olemas) või valige mõni eelpesuga programm.

- Kasutage alati ära kogu korvide ruum.
- Seadme täitmisel veenduge, et kõik nõud oleks paigutatud selliselt, et pihustikonsoolidest eralduv vesi pääseks neile juurde ja saaks neid pesta. Kontrollige, et nõud ei puutu üksteise vastu ega ole üksteise peal.

- Pesemisel võib kasutada eraldi nõudepesumasina-pesuainet, loputusvahendit ja -soola, või ka multitablette (nt "3in1", "4in1", "All in 1"). Järgige pakendil olevaid juhiseid. Multitablette sobib kasutada piirkondades, mille veekaredus on kuni 21 °dH. Kui veekaredus on suurem, tuleks kasutada ka loputusvahendit ja soola. Multitablettide kasutamisel võite valida funktsiooni Multitab (kui see on olemas). Kui kasutate multitablette, parandab see valik pesu- ja kuivatustulemusi.
- Valige nõude tüübile ja määrdumisastmele vastav programm. Programmiga ECOkasutate te tavalise määrdumisastmega lauanõude ja söögiriistade pesemiseks vett ja energiat kõige efektiivsemalt.

10.2 Soola, loputusvahendi ja pesuaine kasutamine

- Kasutage ainult nõudepesumasina jaoks mõeldud soola, loputusvahendit ja pesuainet. Teised tooted võivad seadet kahjustada.
- Lühikeste programmidega ei jõua pesuainetabletid täielikult lahustuda. Et nõudele ei jääks pesuainejääke, soovitatakse pesuainetablette kasutada ainult pikkade programmidega.
- Ärge kasutage pesuainet rohkem, kui ette nähtud. Vt pesuaine pakendil olevaid juhiseid.

10.3 Kuidas lõpetada multitablettide kasutamine

Enne pesuaine, soola ja loputusvahendi eraldi kasutamist tehke järgmist.

1. Valige kõrgeim veepehmedaja tase.
2. Veenduge, et soolamahuti ja loputusvahendi jaotur on täis.
3. Käivitage lühim loputusfaasiga programm. Ärge kasutage pesuainet ega pange midagi korvidesse.
4. Kui pesuprogramm on lõppenud, kohandage veepehmedaja vastavalt oma piirkonna vee karedusele.

5. Reguleerige eraldatava loputusvahendi kogust.

10.4 Korvide täitmine

- Kasutage seadet ainult nõudepesumasinakindlate nõude pesemiseks.
- Ärge pange seadmesse puust, sarvest, alumiiniumist, tinast ega vasest esemeid.
- Ärge pange seadmesse vett imavaid esemeid (käsnu või lappe).
- Eemaldage nõudelt toidujäägid.
- Enne pesemist leotage kõrbunud kohad nõude küljest lahti.
- Asetage õõnsad esemed (tassid, klaasid ja pannid) masinasse avausega allapoole.
- Veenduge, et söögiriistad ja lauanõud üksteise küljes kinni ei oleks. Pange lusikad teiste söögiriistade juurde.
- Veenduge, et klaasid ei puutuks omavahel kokku.
- Pange väikesed esemed söögiriistade korvi.
- Pange kerged esemed ülemisse korvi. Veenduge, et esemed liikuma ei pääseks.
- Enne programmi käivitamist veenduge, et pihusti tiivik saab vabalt liikuda.

10.5 Enne programmi käivitamist

Veenduge järgmises.

- Filtrid on puhtad ja õigesti paigaldatud.
- Soolamahuti kork on kindlalt kinni.
- Pihustuskonsoolid ei ole ummistunud.
- Nõudepesusool ja loputusvahend on mahutites (juhul, kui te ei kasuta kombi-pesuainetablette).
- Esemete paigutus korvides on õige.
- Valitud programm sobib pestavate esemete tüübi ja määrdumisastmega.
- Kasutatav pesuainekogus on õige.

10.6 Korvide tühjendamine

1. Enne seadmest väljavõtmist laske nõudel jahtuda. Tulised nõud purunevad kergesti.

2. Võtke kõigepealt välja esemed alumisest korvist, seejärel ülemisest.

i Programmi lõpus võib seadme külgedel ja uksele olla veel vett.

11. PUHASTUS JA HOOLDUS



HOIATUS

Enne hooldust lülitage seade välja ja eemaldage toitepistik pistikupesast.



Mustad filtrid ja ummistunud pihustikonsoolid halvendavad pesemistulemusi. Kontrollige nende seisukorda regulaarselt; vajadusel puhastage.

11.1 Filtrite puhastamine

Filtrisüsteem koosneb kolmest osast.

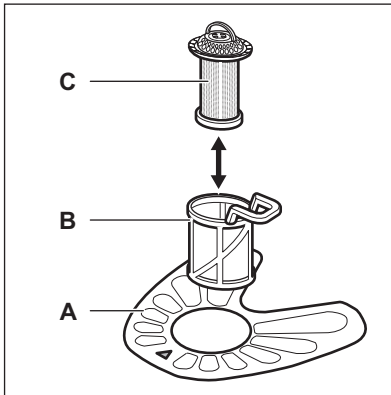

1. Pöörake filtrit (B) vastupäeva ja võtke välja.

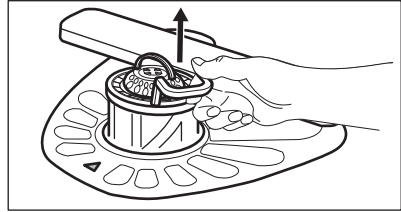
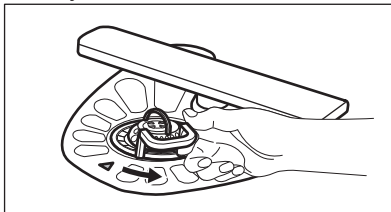

2. Eemaldage filter (C) filtrist (B).
3. Eemaldage lame filter (A).

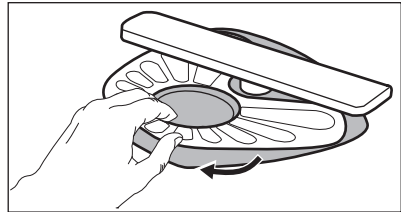

4. Peske filtrid puhtaks.

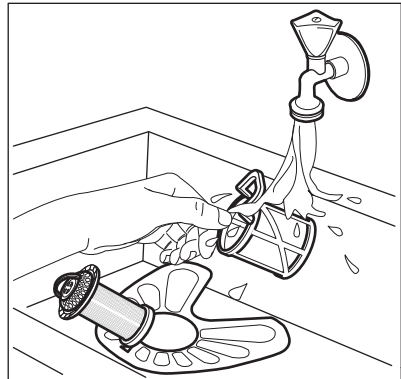

5. Veenduge, ega settevanni äärte ümber pole kogunenud toidujäätmeid või mustust.
6. Asetage lame filter (A) tagasi. Veenduge, et see paikneb õigesti kahe juhiku all.

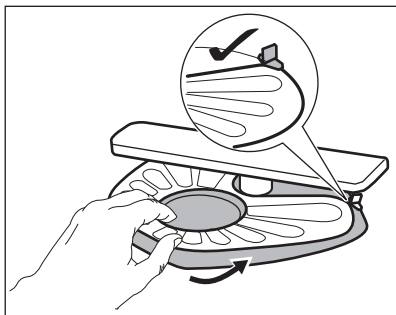

7. Pange uuesti kokku filtrid (B) ja (C).
8. Pange tagasi filter (B) lameda filtri sees (A). Keerake päripäeva, kuni see kohale lukustub.

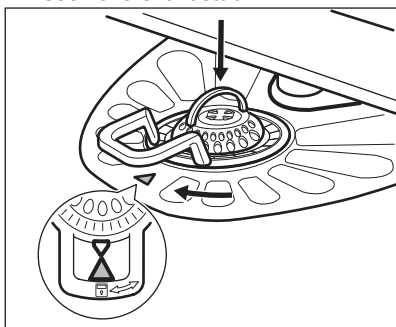

ETTEVAATUST

Filtrite ebaõige asend võib põhjustada kehva pesutulemust ja kahjustada seadet.

12. VEAOTSING

Seade ei käivitu või seiskub töö käigus. Enne hoolduskeskuse poole pöördumist proovige probleem alltoodud tabeli abil ise lahendada.

11.2 Pihustikonsoolide puhastamine

Ärge pihustikonsoole eemaldage. Kui pihustikonsoolide avad on ummistunud, eemaldage mustus peenikese teravaotsalise esemega.

11.3 Välispinna puhastamine

- Puhastage seadet pehme niiske lapiga.
- Kasutage ainult neutraalseid pesuaineid.
- Ärge kasutage abrasiivseid tooteid, küürimisšvamme ega lahusteid.

11.4 Sisemuse puhastamine

- Puhastage seadet, sealhulgas ukse kummist tihendit, pehme niisutatud lapiga.
- Kui kasutate tihti lühikesi programme, võib sellega kaasneda rasvajääkide ja kattakivi kogunemine seadmesse. Selle ärahoidmiseks on soovitatav vähemalt kaks korda kuus kasutada ka pikki programme.

Mõne probleemi puhul kuvatakse ekraanil veakoodid.

| Probleem ja veakood | Võimalik lahendus |
|---------------------|--|
| Seade ei käivitu. | <ul style="list-style-type: none"> • Veenduge, et pistik on pistikupesasse ühendatud. • Veenduge, et kaitsmekapis ei ole kaitse läbi läinud. |

| Probleem ja veakood | Võimalik lahendus |
|--|--|
| Programm ei käivitu. | <ul style="list-style-type: none"> • Veenduge, et seadme uks on suletud. • Kui olete valinud viitkäivituse, siis tühistage see või oodake pöördloenduse lõppemiseni. • Seade on alustanud veepehmendajas oleva vaigu aktiveerimist. Selle toimingu kestus on umbes 5 minutit. |
| Seade ei täitu veega. Ekraanil kuvatakse <i>10</i> . | <ul style="list-style-type: none"> • Veenduge, et veekraan on lahti. • Veenduge, et veevarustuse surve ei ole liiga väike. Selle teabe saamiseks pöörduge kohaliku vee-ettevõtte poole. • Veenduge, et veekraan ei ole ummistunud. • Veenduge, et sisselaskevooliku filter ei ole ummistunud. • Veenduge, et sisselaskevoolik ei oleks muljutud ega väänatud. |
| Seade ei tühjene veest. Ekraanil kuvatakse <i>20</i> . | <ul style="list-style-type: none"> • Veenduge, et valamü äravool ei ole ummistunud. • Veenduge, et tühjendusvoolik ei ole muljutud ega väänatud. |
| Üleujutuse-vastane seade töötab. Ekraanil kuvatakse <i>30</i> . | <ul style="list-style-type: none"> • Sulgege veekraan ja pöörduge hoolduskeskusse. |

Kui olete seadme üle vaadanud, lülitage see välja ja siis uuesti sisse. Kui rike ilmneb uuesti, pöörduge hoolduskeskusse.

Tabelis mitte leiduvate veakoodide puhul võtke ühendust hoolduskeskusega.

12.1 Pesu- ja kuivatustulemused ei ole rahuldavad

| Probleem | Võimalik lahendus |
|---|--|
| Valged jooned ja plekid või sinakas kiht klaasidel ja nõudel. | <ul style="list-style-type: none"> • Eraldatava loputusvahendi kogus on liiga suur. Pange loputusvahendi jaotur madalamasse asendisse. • Pesuaine kogus on liiga suur |
| Plekid ja kuivanud veetiljade jäljed nõudel ja klaasidel. | <ul style="list-style-type: none"> • Eraldatava loputusvahendi kogus on liiga väike. Valige loputusvahendi jaoturi jaoks kõrgem tase. • Põhjuseks võib olla loputusvahendi kvaliteet. |
| Nõud on märjad. | <ul style="list-style-type: none"> • Programmil puudub kuivatusfaas või kasutatakse madala temperatuuriga kuivatust. • Loputusvahendi jaotur on tühi. • Põhjuseks võib olla loputusvahendi kvaliteet. • Põhjuseks võib olla pesuaine multitablettide kvaliteet. Proovige mõnda teist marki või aktiveerige loputusvahendi jaotur ja kasutage loputusvahendit koos multitablettidega. |



Muude võimalike põhjuste kohta vt "**Vihjeid ja näpunäiteid**".

13. TEHNILISED ANDMED

| | | |
|------------------------------|----------------------------------|----------------------|
| Mõõdud | Kõrgus / laius / sügavus (mm) | 446 / 818-898 / 550 |
| Elektriühendus ¹⁾ | Pinge (V) | 220-240 |
| | Sagedus (Hz) | 50 |
| Veesurve | Min. / maks. bar (MPa) | 0.5 (0.05) / 8 (0.8) |
| Veevarustus | Külm või kuum vesi ²⁾ | maks. 60 °C |
| Jõudlus | Kohalikud seaded | 9 |
| Voolutarve | Ooterežiim (W) | 0.99 |
| Voolutarve | Väljas-režiim (W) | 0.10 |

¹⁾ Muud andmed leiate andmeplaadilt.

²⁾ Kui kuum vesi tuleb alternatiivsest energiaallikast (nt päikesepaneelid, tuuleenergia), kasutage energiakulu vähendamiseks neid kuumaveeallikaid.

14. JÄÄTMEKÄITLUS

Sümboliga  tähistatud materjalid saatke ringlusse. Selleks viige pakendid vastavatesse konteineritesse. Aidake hoida keskkonda ja inimeste tervist ja suunake elektri- ja elektroonilised jäätmed ringlusse. Ärge visake

sümboliga  tähistatud seadmeid muude majapidamisjäätmete hulka. Viige seade kohalikku ringluspunkti või pöörduge abi saamiseks kohalikku omavalitsusse.

SISÄLTÖ

| | |
|------------------------------|----|
| 1. TURVALLISUUSTIEDOT..... | 54 |
| 2. TURVALLISUUSOHJEET..... | 55 |
| 3. LAITTEEN KUVAUS..... | 57 |
| 4. KÄYTTÖPANEELI..... | 57 |
| 5. OHJELMAT..... | 58 |
| 6. ASETUKSET..... | 59 |
| 7. LISÄTOIMINNOT..... | 61 |
| 8. KÄYTTÖÖNOTTO..... | 62 |
| 9. PÄIVITTÄINEN KÄYTTÖ..... | 63 |
| 10. VIHJEITÄ JA NEUVOJA..... | 65 |
| 11. HOITO JA PUHDISTUS..... | 66 |
| 12. VIANMÄÄRITYS..... | 68 |
| 13. TEKNISET TIEDOT..... | 69 |

SINUN PARHAAKSESI

Kiitämme teitä Electrolux-laitteen hankinnasta. Olette valinneet tuotteen, joka perustuu vuosikymmenien aikana saatuun kokemukseen ja innovaatioon. Kekseliäs ja tyylikäs laite, joka on suunniteltu teitä ajatellen. Laitetta käyttäessänne voitte olla aina varma erinomaisista tuloksista.
Tervetuloa Electroluxiin.

Vieraille verkkosivullamme:



Saadaksesi käyttöön liittyviä neuvoja, esitteitä, vianmääritysohjeita ja huolto-ohjeita:

www.electrolux.com



Tuotteen rekisteröimiseksi parempaa huoltoa varten:

www.registerelectrolux.com



Ostaaksesi laitteesi lisävarusteita, kulutusosia ja alkuperäisiä varaosia:

www.electrolux.com/shop

ASIAKASPALVELU JA HUOLTO

Suosittellemme alkuperäisten varaosien käyttöä. Pidä seuraavat tiedot saatavilla ottaessasi yhteyttä valtuutettuun huoltoliikkeeseemme. Malli, tuotenumero, sarjanumero. Kyseiset tiedot löytyvät laitteen arvokilvestä.



Varoitukset/huomautukset ja turvallisuusohjeet



Yleisohjeet ja vinkit



Ympäristönsuojeluohjeita

Oikeus muutoksiin pidätetään.

1. ⚠️ TURVALLISUUSTIEDOT

Lue laitteen mukana toimitetut ohjeet ennen laitteen asennusta ja käyttöä. Valmistaja ei ota vastuuta henkilö- tai omaisuusvahingoista, jotka aiheutuvat laitteen virheellisestä asennuksesta tai käytöstä. Pidä ohjeet aina laitteen mukana tulevia käyttökertoja varten.

1.1 Yleiset turvallisuusohjeet

- Laite on tarkoitettu käytettäväksi kotiympäristöissä ja vastaavissa ympäristöissä, kuten:
 - henkilöstön kodinomainen keittiöympäristö liikkeissä, toimistoissa ja muissa työympäristöissä
 - hotellien, motellien ja muiden majatalojen asiakkaiden kodinomainen käyttöympäristö.
- Älä muuta laitteen teknisiä ominaisuuksia.
- Vedenpaineen (minimi ja maksimi) on oltava käytön aikana välillä 0.5 (0.05) / 8 (0.8) baaria (Mpa)
- Noudata astiaston maksimimäärää 9 .
- Jos virtajohto vaurioituu, sen saa vaaratilanteiden välttämiseksi vaihtaa vain valmistaja, valtuutettu huoltoliike tai vastaava ammattitaitoinen henkilö.
- Aseta veitset ja teräväpäiset ruokailuvälineet ruokailuvälinekoriin teräpuoli alaspäin tai vaakasuoraan asentoon.
- Älä pidä laitteen luukkua auki ilman valvontaa, jotta siihen ei kompastuta.
- Ennen kuin aloitat hoitoa tai puhdistusta, kytke laite pois toiminnasta ja irrota pistoke pistorasiasta.
- Älä suihkuta vettä tai käytä höyryä laitteen puhdistamiseen.
- Laite tulee liittää vesijohtoverkkoon pakkauksen mukana toimitettua uutta letkua käyttäen. Vanhaa letkua ei saa käyttää uudelleen.

1.2 Lasten ja taitamattomien henkilöiden turvallisuus

- Vähintään 8 vuotta täyttäneet lapset ja sellaiset henkilöt, joiden fyysiset, sensoriset tai henkiset kyvyt eivät ole

tähän riittäviä tai joilla ei ole laitteen tuntemusta tai kokemusta sen käytöstä, saavat käyttää tätä laitetta ainoastaan silloin, kun heidän turvallisuudestaan vastaava henkilö valvoo ja ohjaa heitä käyttämään laitetta turvallisesti ja ymmärtämään sen käyttöön liittyvät vaarat.

- Älä anna lasten leikkiä laitteella.
- Pidä kaikki pesuaineet lasten ulottumattomissa.
- Pidä lapset ja kotieläimet poissa laitteen luukun luota silloin, kun se on auki.
- Lapset eivät saa suorittaa puhdistusta tai huoltoa ilman valvontaa.

2. TURVALLISUUSOHJEET

2.1 Asennus

- Poista kaikki pakkausmateriaalit.
- Vaurioitunutta laitetta ei saa asentaa tai käyttää.
- Laitetta ei saa asentaa tilaan tai käyttää tilassa, jossa lämpötila on alle 0 °C.
- Noudata koneen mukana toimitettuja ohjeita.
- Varmista, että laite asennetaan turvallisten rakenteiden alapuolelle ja lähelle.

2.2 Sähköliitäntä



VAROITUS!

Tulipalo- ja sähköiskuvaara.

- Laite on kytkettävä maadoitettuun pistorasiaan.
- Varmista, että arvokilven sähkötiedot vastaavat kotitalouden sähköverkon arvoja. Ota muussa tapauksessa yhteyttä sähköasentajaan.
- Kytke pistoke maadoitettuun pistorasiaan.
- Älä käytä jakorasioita tai jatkojohtoja.
- Varmista, ettei pistoke ja virtajohto vaurioidu. Jos virtajohto joudutaan vaihtamaan, vaihdon saa suorittaa vain valtuutettu huoltoliike.
- Kytke pistoke pistorasiaan vasta asennuksen jälkeen. Varmista, että

laitteen verkkovirtakytkentä on ulottuvilla laitteen asennuksen jälkeen.

- Älä vedä virtajohtoa pistoketta irrottaessasi. Vedä aina pistokkeesta.
- Tämä kodinkone vastaa Euroopan yhteisön direktiivejä.
- Koskee vain Iso-Britanniaa ja Irlantia Laitteessa on 13 ampeerin pistoke. Jos pistokkeen sulakkeen vaihto on tarpeen, käytä 13 ampeerin ASTA (BS 1362) sulaketta.

2.3 Vesiliitäntä

- Varmista, etteivät vesiletkut vaurioidu.
- Ennen laitteen liittämistä uusiin putkiin tai putkiin, joita ei ole käytetty pitkään aikaan, anna veden valua, kunnes se on puhdasta.
- Laitteen ensimmäisellä käyttökerralla tulee varmistaa, ettei laitteessa tai sen liitäntöissä ole vuotoja.
- Vedenottoletkussa on varoventtiili ja vaippa, jonka sisällä on virtajohto.

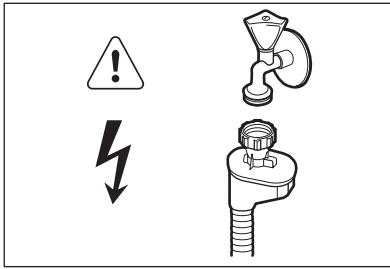

VAROITUS!

Vaarallinen jännite.

- Vedenottoletkussa on ulkoinen läpinäkyvä vaippa. Jos letku on vaurioitunut, letkussa olevasta vedestä tulee tummaa.
- Jos vedenottoletku vaurioituu, irrota pistoke heti verkkopistorasiasta. Ota yhteyttä valtuutettuun huoltoliikkeeseen vedenottoletkun vaihtamiseksi.

2.4 Käyttö

- Älä istu tai seiso avoimen luukun päällä.
- Konetiskiaineet ovat vaarallisia. Lue konetiskiaineen pakkauksen turvallisuusohjeet.
- Älä juo laitteesta olevaa vettä tai leiki sillä.
- Älä poista astioita laitteesta, ennen kuin ohjelma on päättynyt. Astioissa voi olla pesuainejäämiä.

- Laitteesta voi tulla kuumaa höyryä, jos luukku avataan ohjelman ollessa käynnissä.
- Älä aseta laitteeseen, sen lähelle tai päälle syttyviä tuotteita tai syttyviin tuotteisiin kostutettuja esineitä.

2.5 Huolto

- Ota yhteyttä valtuutettuun huoltoliikkeeseen laitteen korjaamiseksi. Suosittelemme vain alkuperäisten varaosien käyttöä.
- Kun otat yhteyttä valtuutettuun huoltoliikkeeseen, pidä seuraavat arvokilvessä olevat tiedot saatavilla.
Malli:
Tuotenumero:
Sarjanumero:

2.6 Hävittäminen



VAROITUS!

Henkilövahinko- tai tukehtumisvaara.

- Irrota pistoke pistorasiasta.
- Leikkaa johto irti ja hävitä se.
- Poista luukun lukitus, jotta lapset ja eläimet eivät voisi jäädä kiinni laitteen sisälle.

3. LAITTEEN KUVAUS

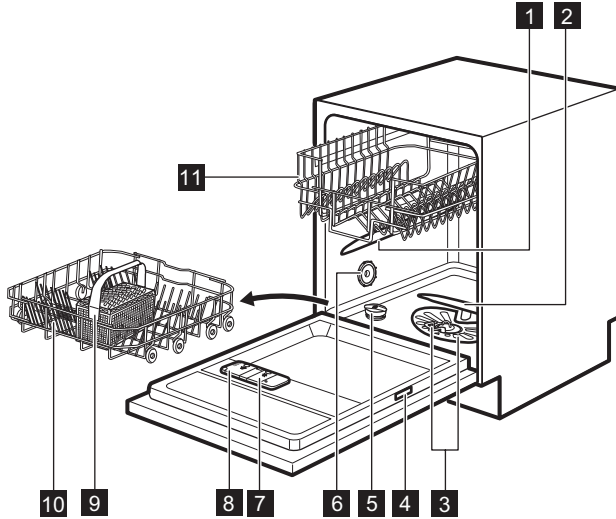

- 1 Ylempi suihkuvarsi
- 2 Alempi suihkuvarsi
- 3 Sihdit
- 4 Arvokilpi
- 5 Suolasäiliö
- 6 Tuuletuskanava

- 7 Huuhtelukirkastelokero
- 8 Pesuainelokero
- 9 Ruokailuvälinekori
- 10 Alakori
- 11 Yläkori

3.1 Beam-on-Floor

Beam-on-Floor-valo heijastuu keittiön lattiaan laitteen luukun alapuolelle.

- Kun ohjelma käynnistyy, punainen merkkivalo syttyy ja se pysyy päällä koko ohjelman keston ajan.
- Kun ohjelma päättyy, vihreä merkkivalo syttyy.

- Kun ohjelma päättyy, punainen merkkivalo sammuu.
- Jos laitteessa on toimintahäiriö, punainen merkkivalo vilkkuu.



Beam-on-Floor-toiminto sammuu, kun laite kytketään pois toiminnasta.

4. KÄYTTÖPANEELI

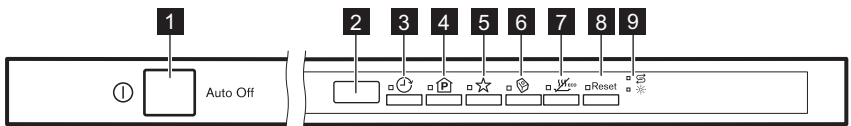



- 1 Virtapainike
- 2 Näyttö

- 3 Delay -painike
- 4 Program -painike



- 5 MyFavourite -painike
 6 Multitab -painike
 7 EnergySaver -painike

- 8 Reset -painike
 9 Merkkivalot

4.1 Merkkivalot

| Merkkivalo | Kuvaus |
|---|--|
|  | Suolan merkkivalo. Merkkivalo on sammunut, kun ohjelma on toiminnassa. |
|  | Huuhtelukirkasteen merkkivalo. Merkkivalo on sammunut, kun ohjelma on toiminnassa. |

5. OHJELMAT

| Ohjelma | Likaisuusaste Pestävät astiat | Ohjelma- vaiheet | Lisätoiminnot |
|--|--|--|---|
| P1 ECO 1) | <ul style="list-style-type: none"> • Normaallikaiset astiat • Ruokailuastiat ja ruokailuvälineet | <ul style="list-style-type: none"> • Esipesu • Pesu 50 °C • Huuhtelut • Kuivaus | <ul style="list-style-type: none"> • EnergySaver • Multitab |
| P2 AUTO 2) | <ul style="list-style-type: none"> • Kaikki • Ruokailuastiat, ruokailuvälineet, kattilat ja pannut | <ul style="list-style-type: none"> • Esipesu • Pesu lämpötilalla 45 °C - 70 °C • Huuhtelut • Kuivaus | <ul style="list-style-type: none"> • EnergySaver • Multitab |
| P3  | <ul style="list-style-type: none"> • Erittäin likaiset astiat • Ruokailuastiat, ruokailuvälineet, kattilat ja pannut | <ul style="list-style-type: none"> • Esipesu • Pesu 70 °C • Huuhtelut • Kuivaus | <ul style="list-style-type: none"> • EnergySaver • Multitab |
| P4  3) | <ul style="list-style-type: none"> • Tuore lika • Ruokailuastiat ja ruokailuvälineet | <ul style="list-style-type: none"> • Pesu lämpötilalla 60 °C tai 65 °C • Huuhtelut | <ul style="list-style-type: none"> • Multitab |
| P5  4) | <ul style="list-style-type: none"> • Kaikki | <ul style="list-style-type: none"> • Esipesu | |



1) Tämä ohjelma pesee normaallikaiset astiat ja ruokailuvälineet tehokkaimmalla veden- ja energiankulutuksella. (Tämä on testilaitoksien standardiohjelma).

2) Laite tunnistaa likaisuusasteen ja korissa olevien välineiden määrän. Se säätää automaattisesti lämpötilan ja veden määrän, energiankulutuksen ja ohjelman keston.

3) Tämän ohjelman avulla voit pestä astiat, joissa on tuoretta likaa. Se tarjoaa hyvät pesutulokset lyhyessä ajassa.

4) Tämän ohjelman avulla voit nopeasti huuhdella astiat, jotta ruokajäämät eivät kiinnittyisi astioihin ja koneeseen muodostuisi hajua. Älä käytä pesuainetta tämän ohjelman aikana.

5.1 Kulutusarvot

| Ohjelma ¹⁾ | Vesi (l) | Energia (kWh) | Kesto (min) |
|---|----------|---------------|-------------|
| P1 ECO | 8,9 | 0.78 | 195 |
| P2 AUTO | 6 - 11 | 0.5 - 1.2 | 40 - 140 |
| P3  | 11 - 13 | 1.0 - 1.2 | 130 - 150 |
| P4  | 8 | 0.8 | 30 |
| P5  | 4 | 0.1 | 14 |

¹⁾ Vedenpaine ja lämpötila, energiasyötön vaihtelut, lisätoiminnot ja astioiden määrä vaikuttavat kulutusarvoihin.

5.2 Tietoja testilaitokselle

Pyydä kaikki vaaditut testitiedot osoitteesta:

info.test@dishwasher-production.com

Kirjoita ylös tuotenumero (PNC), joka löytyy arvokilvestä.

6. ASETUKSET

6.1 Ohjelman valintatila ja käyttäjätila

Kun laite on ohjelman valintatilassa, voit asettaa ohjelman ja siirtyä käyttäjätilaan.

Käyttäjätilassa voidaan säätää seuraavia asetuksia:

- Vedenpehmentimen taso veden kovuuden mukaan.
- Ohjelman loppu -äänimerkin käyttöönotto ja käytöstäpoisto.
- Huuhtelukirkastelokeron käyttöönotto, kun haluat käyttää Multitab-lisätoimintoa ja huuhtelukirkastetta samanaikaisesti.

Asetukset tallentuvat, kunnes muutat niitä uudelleen.

Ohjelman valintatilan asettaminen

Laite on ohjelman valintatilassa vasta sitten, kun näytössä näkyy ohjelman numero **P1**.

Kun laite kytketään toimintaan, se on yleensä ohjelman valintatilassa. Jos näin ei kuitenkaan käy, voit asettaa ohjelman valintatilan seuraavasti:

Paina ja pidä alhaalla painiketta **Reset**, kunnes laite on ohjelman valintatilassa.

6.2 Vedenpehennin

Vedenpehennin poistaa vedestä mineraalit, joilla on negatiivisia vaikutuksia pesutulokseen ja laitteeseen.

Mitä enemmän vedessä on mineraaliaineita, sitä kovempaa vesi on. Vedenkovuus määritetään toisiaan vastaavilla asteikoilla.

Vedenpehmentimen asetukset tulee määrittää vesijohtoverkon vedenkovuuden mukaisesti. Voit kysyä vedenkovuustiedot paikkakuntasi vesilaitokselta. On tärkeää

asettaa oikea vedenpehmentimen taso hyvän pesutuloksen saavuttamiseksi.

Veden kovuus







| Saksalaiset asteet (°dH) | Ranskalaiset asteet (°fH) | mmol/l | Clarke-asteet | Vedenpehmentimen taso |
|--------------------------|---------------------------|-----------|---------------|-----------------------|
| 47-50 | 84 - 90 | 8,4 - 9,0 | 58 - 63 | 10 |
| 43 - 46 | 76 - 83 | 7,6 - 8,3 | 53 - 57 | 9 |
| 37 - 42 | 65 - 75 | 6,5 - 7,5 | 46 - 52 | 8 |
| 29 - 36 | 51 - 64 | 5,1 - 6,4 | 36 - 45 | 7 |
| 23 - 28 | 40 - 50 | 4,0 - 5,0 | 28 - 35 | 6 |
| 19 - 22 | 33 - 39 | 3,3 - 3,9 | 23 - 27 | 5 1) |
| 15 - 18 | 26 - 32 | 2,6 - 3,2 | 18 - 22 | 4 |
| 11 - 14 | 19 - 25 | 1,9 - 2,5 | 13 - 17 | 3 |
| 4 - 10 | 7 - 18 | 0,7 - 1,8 | 5 - 12 | 2 |
| <4 | <7 | <0,7 | < 5 | 1 2) |

1) Tehdasasetus.

2) Älä käytä suolaa tällä tasolla.

Vedenpehmentimen tason asettaminen

Laitteen on oltava ohjelman valintatilassa.

- Käyttäjätilaan voidaan siirtyä painamalla ja pitämällä samanaikaisesti alhaalla painiketta  ja ☆, kunnes merkkivalot  ja  ja ☆ alkavat vilkkua ja näyttö on tyhjä.
- Paina painiketta .
 - Merkkivalot  ja ☆ sammuvat.
 - Merkkivalo  vilkkuu edelleen.
 - Näytössä näkyy sen hetkinen asetus, esim. **5 L** = taso 5.
- Muuta asetusta painamalla painiketta  toistuvasti.
- Vahvista asetus virtapainikkeella.















6.3 Huuhtelukirkasteen ja yhdistelmäpesuainetablettien samanaikainen käyttö

Kun lisätoiminto Multitab aktivoidaan, huuhtelukirkastelokero ei annostelee enää huuhtelukirkaste. Jos käytät yhdistelmäpesuainetabletteja ja kuivaustulokset eivät ole tyydyttävät, suosittelemme käyttämään yhdistelmäpesuainetabletteja ja huuhtelukirkastetta samanaikaisesti. Tässä tapauksessa huuhtelukirkastelokero on otettava käyttöön.

Huuhtelukirkastelokero jää käyttöön, kunnes muutat asetusta uudelleen.

Huuhtelukirkastelokeron käyttöönotto

Laitteen on oltava ohjelman valintatilassa.

- Käyttäjätilaan voidaan siirtyä painamalla ja pitämällä samanaikaisesti alhaalla painiketta  ja , kunnes merkkivalot ,  ja  alkavat vilkkua ja näyttö on tyhjä.
- Paina painiketta .
 - Merkkivalot  ja  sammuvat.
 - Merkkivalo  vilkkuu edelleen.
 - Nykyinen asetus näkyy näytössä.
 -   = huuhtelukirkasteen annostelu pois käytöstä.
 -   = huuhtelukirkasteen annostelu käytössä.
- Voit muuttaa asetusta painamalla .
- Vahvista asetus virtapainikkeella.
- Huuhtelukirkasteen annostelun säätäminen.
- Täytä huuhtelukirkastelokero.

6.4 MyFavourite

Tämän lisätoiminnon avulla voit asettaa ja tallentaa eniten käyttämäsi ohjelman.

Voit tallentaa vain 1 ohjelman. Uusi asetus peruuttaa edellisen.

MyFavourite-ohjelman tallentaminen

- Aseta ohjelma, jonka haluat tallentaa. Voit asettaa ohjelman yhteydessä myös käytettävissä olevia lisätoimintoja.
- Paina ja pidä alhaalla -painiketta, kunnes vastaava merkkivalo syttyy.

MyFavourite-ohjelman asettaminen

Paina painiketta .

- Ohjelman MyFavourite ja lisätoimintojen merkkivalot syttyvät.
- Näytössä näkyy ohjelman numero ja kesto.















6.5 Äänimerkit

Äänimerkit kuuluvat, kun laitteessa tapahtuu toimintahäiriö. Äänimerkkejä ei voida poistaa käytöstä.

Laitteesta kuuluu äänimerkki myös ohjelman päätyttyä. Oletuksena äänimerkki on pois käytöstä, mutta se voidaan ottaa käyttöön.

Ohjelman päättymisestä ilmoittavan äänimerkin käyttöönotto

Laitteen on oltava ohjelman valintatilassa.

- Käyttäjätilaan voidaan siirtyä painamalla ja pitämällä samanaikaisesti alhaalla painiketta  ja , kunnes merkkivalot ,  ja  alkavat vilkkua ja näyttö on tyhjä.
- Paina .
 - Merkkivalot  ja  sammuvat.
 - Merkkivalo  vilkkuu edelleen.
 - Nykyinen asetus näkyy näytössä:
 -   = Äänimerkki on pois käytöstä.
 -   = Äänimerkki on käytössä.
- Voit muuttaa asetusta painamalla .
- Vahvista asetus virtapainikkeella.

7. LISÄTOIMINNOT



Halutut lisätoiminnot tulee kytkeä päälle aina ennen ohjelman käynnistämistä. Lisätoimintoja ei voi ottaa käyttöön tai poistaa käytöstä ohjelman ollessa käynnissä.



Kaikki lisätoiminnot eivät ole yhteensopivia. Jos olet valinnut yhteensopimattomia lisätoimintoja, laite kytkee niistä yhden tai useamman automaattisesti pois päältä. Ainoastaan päällä olevien lisätoimintojen merkkivalot jäävät palamaan.

7.1 Multitab

Kytke tämä lisätoiminto toimintaan, kun käytät suolan, huuhtelukirkasteen ja konetiskiaineen sisältäviä yhdistelmäpesuainetabletteja. Ne voivat myös sisältää muita pesu- tai huuhteluaineita.

Kyseinen lisätoiminto kytkee suolasäiliön ja huuhtelukirkastelokeron pois päältä. Suolan ja huuhtelukirkasteen merkkivalot eivät syty.

Tämä lisätoiminto pidentää ohjelman kestoa puhdistus- ja kuivaustuloksien parantamiseksi yhdistelmäpesuainetabletteja käyttäessä.

8. KÄYTTÖÖNOTTO

1. Varmista, että vedenpehmentimen nykyinen taso vastaa vesijohtoverkon veden kovuuutta. Säädä muussa tapauksessa vedenpehmentimen taso.
2. Täytä suolasäiliö.
3. Täytä huuhtelukirkastelokero.
4. Avaa vesihana.
5. Käynnistä ohjelma mahdollisten koneen sisällä olevien prosessijäämien poistamiseksi. Älä käytä pesuainetta tai täytä koreja.

Ohjelman käynnistämisen yhteydessä vedenpehmentimen hartsin lataus voi kestää jopa 5 minuuttia. Näyttää, ettei laite toimisi. Pesuvaihe käynnistyy vasta tämän toiminnon jälkeen. Toiminto toistetaan säännöllisesti.

8.1 Suolasäiliö



VAROITUS

Käytä ainoastaan astianpesukoneille tarkoitettua suolaa.

Päälle kytkeminen Multitab

Paina painiketta .
Vastaava merkkivalo syttyy.

7.2 EnergySaver

Kyseinen lisätoiminto laskee viimeisen huuhteluvaiheen lämpötilaa ja sen seurauksena myös energiankulutusta (noin -25 %).

Astiat voivat olla edelleen märkiä ohjelman päättyessä.

Ohjelman kesto on lyhempi.

Päälle kytkeminen EnergySaver

Paina painiketta , vastaava merkkivalo syttyy.

Jos lisätoiminto ei ole saatavilla ohjelmaan, vastaava merkkivalo ei syty tai se vilkkuu nopeasti joidenkin sekuntien ajan ja sammuu sen jälkeen. Päivitetty ohjelman kesto näkyy näytössä.

Suolaa käytetään vedenpehmentimen hartsin puhdistukseen ja hyvän pesutuloksen takaamiseksi päivittäisessä käytössä.

Suolasäiliön täyttäminen

1. Kierrä suolasäiliön korkkia vastapäivään ja poista se.
2. Kaada suolasäiliöön 1 litra vettä (vain ensimmäisellä käyttökerralla).
3. Täytä suolasäiliö astianpesukoneille tarkoitettulla erikoisuolalla.

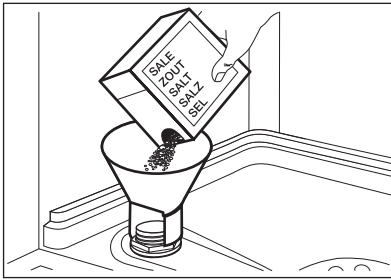

4. Poista suolasäiliön suun ympärille roiskunut suola.

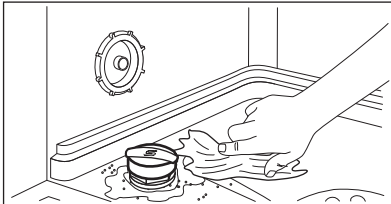

5. Sulje suolasäiliön korkki kiertämällä sitä myötäpäivään.

i Vettä ja suolaa voi tulla ulos suolasäiliöstä, kun täytät sen. Korroosion vaara. Estä korroosio käynnistämällä ohjelma suolasäiliön täyttämisen jälkeen.

8.2 Huuhtelukirkastelokeron täyttäminen

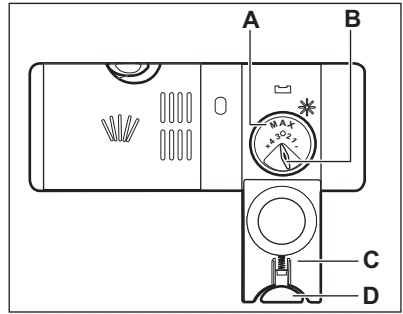
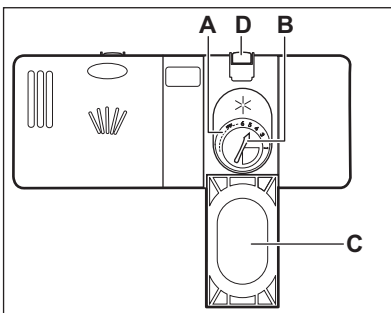

VAROITUS

Käytä ainoastaan astianpesukoneille tarkoitettuja huuhtelukirkasteita.

1. Avaa kansi (C) painamalla vapautuspainiketta (D).
2. Kaada huuhtelukirkastetta lokeroon (A), kunnes neste saavuttaa täyttötason 'max'.
3. Pyyhi yliroiskunut huuhtelukirkaste imukykyisellä liinalla välttääksesi liiallisen vaahdonmuodostuksen.
4. Sulje kansi. Varmista, että vapautuspainike lukittuu paikoilleen.



Voit kääntää annostelun valitsimen (B) asennon 1 (pienin määrä) ja 4 tai 6 (suurin määrä) välille.

9. PÄIVITTÄINEN KÄYTTÖ

1. Avaa vesihana.
 2. Kytke laite toimintaan painamalla virtapainiketta.
- Varmista, että laite on käyttäjätallassa.

- Jos suolan merkkivalo palaa, täytä suolasäiliö.
- Jos huuhtelukirkasteen merkkivalo palaa, täytä huuhtelukirkastelokero.
- 3. Täytä korit.

4. Lisää konetiskiaine. Jos käytät yhdistelmäpesuainetabletteja, kytke lisätoiminto Multitab päälle.
5. Aseta ja käynnistä astioiden tyyppille ja likaisuusasteelle sopiva ohjelma.

9.1 Pesuaineen käyttäminen

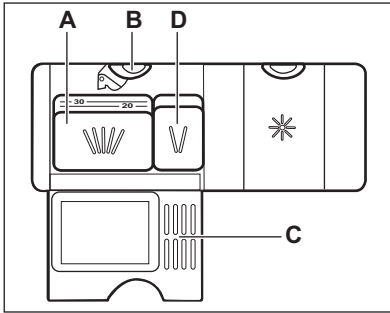
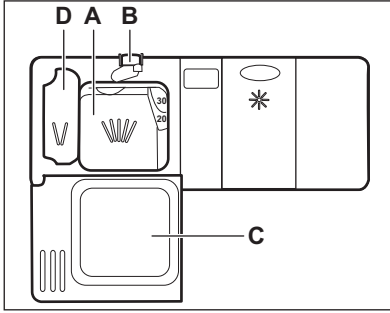

1. Avaa kansi (C) painamalla vapautuspainiketta (B).
2. Laita konetiskiaine tai pesuainetabletti lokeroon (A).
3. Jos ohjelmassa on esipesuvaihe, laita pieni määrä konetiskiainetta pesuainelokeroon (D).
4. Sulje kansi. Varmista, että vapautuspainike lukittuu paikoilleen.

9.2 Ohjelman asettaminen ja käynnistäminen

Auto Off-toiminto

Kyseinen toiminto vähentää energiankulutusta kytkemällä laitteen automaattisesti pois päältä, kun sitä ei käytetä.

Toiminto kytkeytyy päälle:

- 5 minuutin kuluttua ohjelman päättymisestä.
- 5 minuutin kuluttua, jos ohjelma ei ole käynnistynyt.

Ohjelman käynnistys

1. Jätä laitteen luukku raolleen.
2. Kytke laite toimintaan painamalla virtapainiketta. Varmista, että laite on ohjelman valintatilassa.
3. Paina **PE**-painiketta toistuvasti, kunnes haluamasi ohjelman numero näkyy näytössä. Ohjelman numero näkyy näytössä noin 3 sekunnin ajan, minkä jälkeen tulee näkyviin ohjelman kesto.
 - Jos haluat valita ohjelman MyFavourite, paina **☆**.
 - MyFavourite-ohjelmaan liittyvien lisätoimintojen merkivalot syttyvät.

Ohjelman kesto näkyy näytössä.

4. Valitse soveltuvat lisätoiminnot.
5. Sulje laitteen luukku ohjelman käynnistämiseksi.

Ohjelman käynnistäminen ajastuksella

1. Aseta ohjelma.
2. Paina painiketta **⌚** toistuvasti, kunnes näytössä näkyy haluamasi ajastusaika (1 - 24 tuntia).

Ajastuksen merkivalo syttyy.

3. Sulje laitteen luukku viiveajan laskennan käynnistämiseksi.

Ajanlaskennan ollessa käynnissä voit lisätä viiveaikaa, mutta et voi muuttaa valittua ohjelmaa ja lisätoimintoja.

Kun asetettu aika on kulunut loppuun, ohjelma käynnistyy.

Luukun avaaminen laitteen ollessa toiminnassa

Jos luukku avataan ohjelman ollessa edelleen käynnissä, laite pysähtyy. Kun suljet luukun uudelleen, laite käynnistyy uudelleen keskeytykskohdasta.



Jos luukku avataan yli 30 sekunnin ajaksi kuivausvaiheen aikana, käynnissä oleva ohjelma päättyy.

Ajastimen peruuttaminen ajanlaskennan ollessa käynnissä

Kun peruutat ajastimen, ohjelma ja lisätoiminnot tulee asettaa uudelleen.

Paina ja pidä alhaalla painiketta **Reset**, kunnes laite on ohjelman valintatilassa.

Ohjelman peruuttaminen

Paina ja pidä alhaalla painiketta **Reset**, kunnes laite on ohjelman valintatilassa.

10. VIHJEITÄ JA NEUVOJA

10.1 Yleistä

Seuraavat neuvot takaavat optimaaliset puhdistus- ja kuivaustulokset päivittäisessä käytössä ja ne auttavat suojelemaan ympäristöä.

- Poista suuremmat ruokajäämät astioista roska-astiaan.
- Älä esihuuhtelee astioita käsin. Käytä tarvittaessa esipesuohjelmaa (jos saatavilla) tai valitse esipesuvaiheen sisältävä ohjelma.
- Käytä aina hyväksi korien koko tila.
- Laitteen täyttämisen yhteydessä tulee varmistaa, että suihkuvarren suuttimista tuleva vesi kattaa ja pesee kaikki astiat kokonaan. Varmista, että astiat eivät kosketa tai peitä toisiaan.
- Voit käyttää konetiskiainetta, huuhtelukirkastetta ja suolaa erikseen tai yhdistelmäpesuainetabletteja (esim. "3in1", "4in1", "All in 1"). Noudata pakkauksen ohjeita. Yhdistelmäpesuainetabletit sopivat yleensä alueille, joiden veden kovuus on korkeintaan 21 °dH. Tämän rajan ylittävillä alueilla tulee käyttää myös huuhtelukirkastetta ja suolaa. Yhdistelmäpesuainetabletteja käyttäessä voit valita Multitab-lisätoiminnon (jos saatavilla). Kyseinen lisätoiminto parantaa puhdistus- ja

kuivaustuloksia yhdistelmäpesuainetabletteja käyttäessä.

Varmista, että pesuainelokerossa on konetiskiainetta ennen uuden ohjelman käynnistämistä.

Ohjelman päättyminen

Kun ohjelma on päättynyt, näytössä näkyy 0:00 .

1. Paina virtapainiketta tai odota, että Auto Off-toiminto kytkee laitteen automaattisesti pois päältä.
2. Sulje vesihana.

- Valitse ohjelma pestävien astioiden ja likaisuustason perusteella. ECO-ohjelma pesee normaaliikaiset astiat ja ruokailuvälineet tehokkaimmalla veden- ja energiankulutuksella.

10.2 Suolan, huuhtelukirkasteen ja konetiskiaineen käyttö

- Käytä ainoastaan astianpesukoneeseen tarkoitettua suolaa, huuhtelukirkastetta ja konetiskiainetta. Muut tuotteet voivat vahingoittaa laitetta.
- Pesuainetabletit eivät liukene täysin lyhyissä ohjelmissa. Jotta astioihin ei jäisi pesuainejäämiä, suosittelemme pitkien ohjelmien käyttöä tablettien kanssa.
- Älä aseta koneeseen liikaa konetiskiainetta. Lue konetiskiaineen pakkauksen ohjeet.

10.3

Yhdistelmäpesuainetablettien käytön lopettaminen

Toimi seuraavasti ennen kuin aloitat käyttämään erikseen pesuainetta, suolaa ja huuhtelukirkastetta:

1. Aseta vedenpehmentimen korkein taso
2. Varmista, että suolasäiliö ja huuhtelukirkastelokero on täytetty täyteen.
3. Käynnistä lyhin ohjelma, joka sisältää huuhteluvaiheen. Älä lisää konetiskiainetta tai täytä koreja.
4. Kun ohjelma on suoritettu loppuun, säädä vedenpehmentinnin alueesi veden kovuuden mukaan.
5. Säädä huuhtelukirkasteen määrä.

10.4 Korien täyttäminen

- Käytä laitetta vain astianpesukonetta kestävien astioiden pesemiseen.
- Älä aseta laitteeseen puu-, sarviaines-, alumiini-, tina- ja kupariastioita.
- Älä aseta astianpesukoneeseen esineitä, jotka imevät vettä (sienet, erilaiset kankaat).
- Poista ruokajäämät astioista.
- Pehmennä astioihin palaneet ruokajäämät.
- Aseta kupit, lasit, padat yms. alassuun.
- Varmista, etteivät ruokailuvälineet ja astiat tartu kiinni toisiinsa. Sekoita lusikat muihin ruokailuvälineisiin.

- Tarkista, että lasit eivät kosketa toisiaan.
- Aseta pienet esineet ruokailuvälinekoriin.
- Laita kevyet astiat yläkoriin. Tarkista, että astiat eivät pääse liikkumaan.
- Tarkista ennen ohjelman käynnistämistä, että suihkuvarsi pyörii esteettä.

10.5 Ennen ohjelman käynnistämistä

Varmista, että:

- Sihdit ovat puhtaat tai oikein paikallaan.
- Suolasäiliön kansi on tiivis.
- Suihkuvarret eivät ole tukkiutuneet.
- Koneessa on astianpesukoneen suolaa ja huuhtelukirkastetta (ellet käytä yhdistelmäpesuainetabletteja).
- Astiat on asetettu oikein koreihin.
- Ohjelma sopii astioiden tyyppille ja likaisuusasteelle.
- Käytät oikeaa pesuainemäärää.

10.6 Korien tyhjentäminen

1. Anna astioiden jäähtyä, ennen kuin tyhjennät ne koneesta. Kuumat astiat särkyvät helposti.
2. Tyhjennä ensin alakori ja vasta sen jälkeen yläkori



Vettä voi jäädä laitteen sivuille ja luukkuun ohjelman päätyttyä.

11. HOITO JA PUHDISTUS



VAROITUS!

Ennen kuin aloitat hoitoa tai puhdistusta, kytke laite pois toiminnasta ja irrota pistoke pistorasiasta.



Likaiset sihdit ja tukkiutuneet suihkuvarret heikentävät pesutuloksia. Tarkista sihdit säännöllisin välein ja puhdistaa ne tarvittaessa.

11.1 Sihtien puhdistaminen

Sihti koostuu 3 osasta.

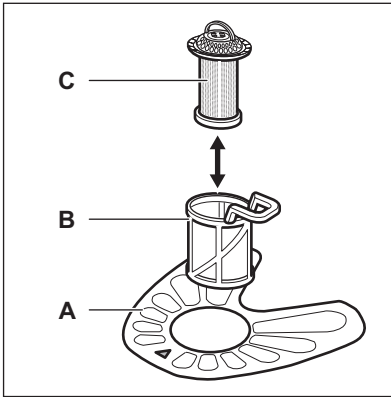

1. Kierrä sihtiä (B) vastapäivään ja poista se.

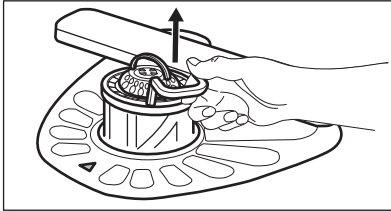
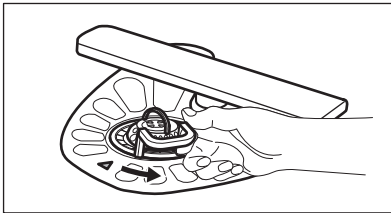

2. Poista sihti (C) sihdistä (B).
3. Irrota tasosihdi (A).

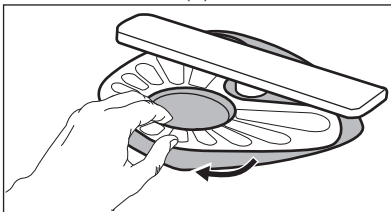

4. Pese sihdit.

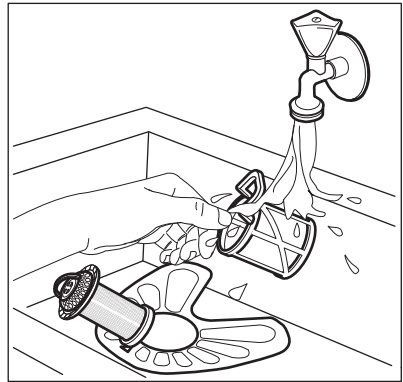

5. Varmista, ettei asennusaukon reunassa tai sen ympärillä ole ruokajäämiä tai epäpuhtauksia.
6. Asenna tasosihdi (A) takaisin paikoilleen. Varmista, että se on oikein paikoillaan 2 ohjaimen alapuolella.

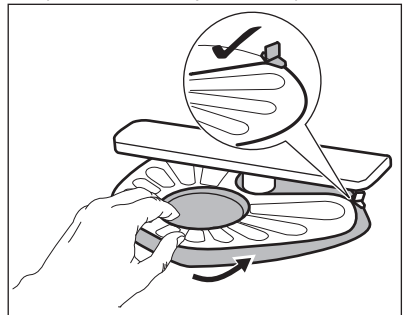

7. Kokoa sihdit (B) ja (C).
8. Asenna sihti (B) tasosihdiin (A). Käännä sitä myötäpäivään, kunnes se lukittuu.

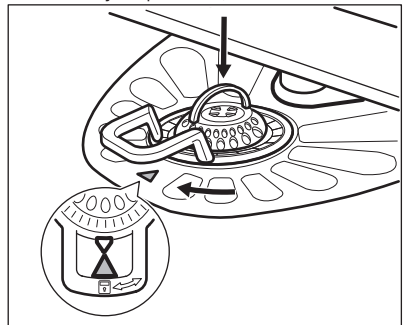

**VAROITUS**

Sihtien virheellinen asento voi aiheuttaa heikkoja pesutuloksia ja vaurioittaa laitetta.

11.2 Suihkuvarsien puhdistaminen

Älä irrota suihkuvarsia. Jos suihkuvarsien reiät ovat tukkeutuneet, poista lika ohutpääisellä esineellä.

11.3 Ulkopintojen puhdistaminen

- Puhdista laite kostealla pehmeällä liinalla.

- Käytä vain mietoja puhdistusaineita.
- Älä käytä hankausainetta, hankaavia pesulappuja tai liuottimia.

11.4 Sisätilan puhdistaminen

- Puhdista laite, oven kumitiiviste mukaan lukien, huolellisesti pehmeällä ja kostealla liinalla.
- Jos käytät säännöllisesti lyhyitä ohjelmia, laitteeseen voi jäädä rasva- ja kalkkijäämiä. Jotta tämä vältettäisiin, suosittelimme pitkän ohjelman valitsemista vähintään 2 kertaa kuukaudessa.

12. VIANMÄÄRITYS

Laitte ei käynnisty tai se pysähtyy kesken pesuohjelman. Tarkista ennen valtuutetun huoltoliikkeen puoleen kääntymistä, pystytkö ratkaisemaan ongelman itse taulukon ohjeita noudattaen.

Joidenkin ongelmien kohdalla näytössä näkyy hälytyskoodi.

| Ongelma ja hälytyskoodi | Mahdollinen ratkaisu |
|--|--|
| Laitte ei kytkeydy toimintaan. | <ul style="list-style-type: none"> • Varmista, että pistoke on kiinnitetty pistorasiaan. • Varmista, ettei mikään sulakekotelon sulakkeista ole palanut. |
| Pesuohjelma ei käynnisty. | <ul style="list-style-type: none"> • Tarkista, että laitteen luukku on suljettu. • Jos ajastin on asetettu, peruuta asetetus tai odota, kunnes ajanlaskenta on kulunut umpeen. • Laitte on käynnistänyt vedenpehmentimen hartsin puhdistamisen. Toiminto kestää noin 5 minuuttia. |
| Laitteeseen ei tule vettä. Näytössä näkyy 10 . | <ul style="list-style-type: none"> • Tarkista, että vesihana on auki. • Varmista, ettei vedensyöttöpaine ole liian alhainen. Kysy lisätietoa paikalliselta vesilaitokselta. • Tarkista, ettei vesihana ole tukossa. • Varmista, ettei vedenottoletkun suodatinta ole tukossa. • Varmista, ettei vedenottoletkussa ole vääntymiä tai taittumuksia. |
| Koneeseen jää vettä. Näytössä näkyy 20 . | <ul style="list-style-type: none"> • Tarkista, ettei altaan poistoviemäri ole tukossa. • Varmista, ettei tyhjennysletkussa ole vääntymiä tai taittumuksia. |
| Ylivuotosuoja on käytössä. Näytössä näkyy 30 . | <ul style="list-style-type: none"> • Sulje vesihana ja ota yhteyttä valtuutettuun huoltoliikeseen. |

Kun olet tarkistanut laitteen, kytke laite pois päältä ja päälle. Jos ongelma toistuu, ota yhteyttä valtuutettuun huoltoliikkeeseen.

Jos jotakin hälytyskoodia ei ole kuvattu taulukossa, ota yhteyttä valtuutettuun huoltoliikkeeseen.

12.1 Pesu- ja kuivaustulokset eivät ole tyydyttävät.

| Ongelma | Mahdollinen ratkaisu |
|---|--|
| Laseissa ja muissa astioissa on vaaleita raitoja tai sinertävä pinta. | <ul style="list-style-type: none"> Huhtelukirkastetta on annosteltu liikaa. Säädä huuhtelukirkasteen säädin alhaisempaan asentoon. Konetiskiainetta on liian paljon. |
| Laseissa ja astioissa on tah- roja ja kuivia vesipisaroita. | <ul style="list-style-type: none"> Huhtelukirkastetta on annosteltu liian vähän. Säädä huuhtelukirkasteen säädin korkeampaan asentoon. Syynä voi olla käytetyn huuhtelukirkasteen laatu. |
| Astiat ovat märkiä. | <ul style="list-style-type: none"> Ohjelmassa ei ole kuivausvaihetta tai sen kuivausohjelman lämpötila on alhainen. Huuhtelukirkastelokero on tyhjä. Syynä voi olla käytetyn huuhtelukirkasteen laatu. Syynä voi olla käytettyjen yhdistelmäpesuainetablettien laatu. Kokeile toista merkkiä tai ota käyttöön huuhtelukirkastelokero ja käytä huuhtelukirkastetta yhdistelmäpesuainetablettien kanssa. |



Katso mahdolliset muut syyt kohdasta "**Vihjeitä ja neuvoja**".



13. TEKNISET TIEDOT

| | | |
|-------------------------|-----------------------------------|----------------------|
| Mitat | Leveys / Korkeus / Syvyys (mm) | 446 / 818-898 / 550 |
| Sähköliitäntä 1) | Jännite (V) | 220-240 |
| | Taajuus (Hz) | 50 |
| Vedenpaine | Min. / maks. baaria (MPa) | 0.5 (0.05) / 8 (0.8) |
| Vesiliitäntä | Kylmä tai kuuma vesi 2) | maks. 60 °C |
| Kapasiteetti | Astiasaston koko (henkilö- ku) | 9 |
| Energiankulutus | Päällä (W) | 0.99 |
| Energiankulutus | Pois päältä (W) | 0.10 |

1) Katso arvot arvokilvestä.

2) Jos vesi kuumennetaan vaihtoehdoisen, ympäristöystävällisemmän energian avulla (esim. aurinkopaneelit, tuulivoima), käytä kuumaa vettä energiankulutuksen vähentämiseksi.

14. YMPÄRISTÖNSUOJELU

Kierrätä materiaalit, jotka on merkitty merkillä . Kierrätä pakkaus asettamalla se asianmukaiseen kierrätysastiaan. Suojele ympäristöä ja ihmisten terveyttä kierrättämällä sähkö- ja elektroniikkaromut. Älä hävitä merkillä  merkittyjä kodinkoneita kotitalousjätteen mukana. Palauta tuote paikalliseen kierrätyskeskukseen tai ota yhteyttä paikalliseen viranomaiseen.

www.electrolux.com/shop



156977331-A-472013