



**BOSCH**



# PIA 611F18E

PIA611F18E



4 242002 736365

**Návod k použití**

---

---

**PIA 611F18E**

---

---

PIA..F...

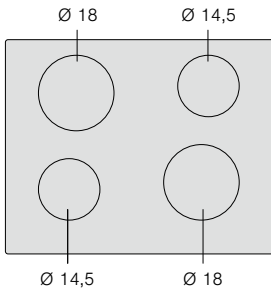

	<b>g*</b>	<b>b*</b>
$\varnothing 14,5$	1.400 W	1.800 W
$\varnothing 18$	1.800 W	2.500 W

\*  IEC 60335-2-6

<b>MONTÁŽNÍ NÁVOD</b> .....	<b>4</b>
<b>Montáž</b> .....	<b>4</b>
Důležité pokyny .....	6
Příprava montážních skříněk, obrázky 1/2/3/4 .....	6
Instalace spotřebiče, obrázky 5/6 .....	7
Změna hodnoty proudu pro zapojení 13 / 16 / 20 A, obrázek 7 .....	7
Demontáž spotřebiče .....	7
<b>NÁVOD K POUŽITÍ</b> .....	<b>8</b>
<b>Bezpečnostní pokyny</b> .....	<b>8</b>
Příčiny poškození .....	9
<b>Ochrana životního prostředí</b> .....	<b>10</b>
Ekologická likvidace .....	10
Rady k úspoře energie .....	10
<b>Indukční vaření</b> .....	<b>10</b>
Výhody indukčního vaření .....	10
Vhodné nádobí .....	10
<b>Seznámení se spotřebičem</b> .....	<b>11</b>
Ovládací panel .....	11
Varné zóny .....	11
Ukazatel zbytkového tepla .....	12
<b>Programování varné desky</b> .....	<b>12</b>
Zapnutí a vypnutí varné desky .....	12
Nastavení varné zóny .....	12
Tabulka vaření .....	12
<b>Dětská pojistka</b> .....	<b>13</b>
Aktivace a deaktivace dětské pojistky .....	13
Automatická dětská pojistka .....	13
<b>Funkce Powerboost</b> .....	<b>14</b>
Zapnutí .....	14
Dezaktivace této funkce .....	14
<b>Funkce nastavení času</b> .....	<b>14</b>
Automatické vypnutí varné zóny .....	14
Budík .....	14
<b>Funkce ochranného zajištění při čištění</b> .....	<b>15</b>
<b>Automatické omezení času</b> .....	<b>15</b>
<b>Zobrazit spotřebu energie</b> .....	<b>15</b>
<b>Základní nastavení</b> .....	<b>15</b>
Provedení základního nastavení .....	16
<b>Péče o spotřebič a jeho čištění</b> .....	<b>17</b>
Varná deska .....	17
Rámeček varné desky .....	17
<b>Odstranění závad</b> .....	<b>17</b>
Běžný hluk při provozu spotřebiče .....	18
<b>Zákaznický servis</b> .....	<b>18</b>

# MONTÁŽNÍ NÁVOD

## Montáž

1

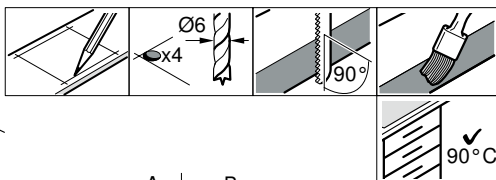
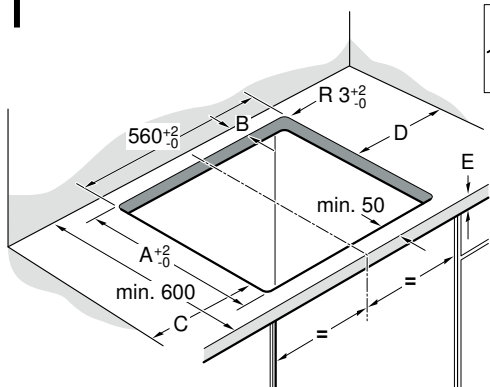

A	B
490	min. 60
500	min. 50

C	D
min. 40	min. 200
min. 200	min. 40

2

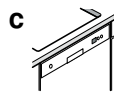
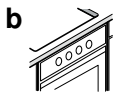
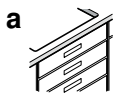

E	min.20	min.30	min.20	min.20 max.40	min.20 max.40
	min. 20	min. 30	min. 20	min. 20, max. 40	min. 20, max. 40
	min. 65	600	min. 60	min. 65	min. 60
	min. 20	450	450	810/860	450/600
	min. 20				

3

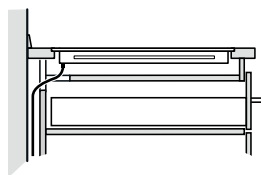
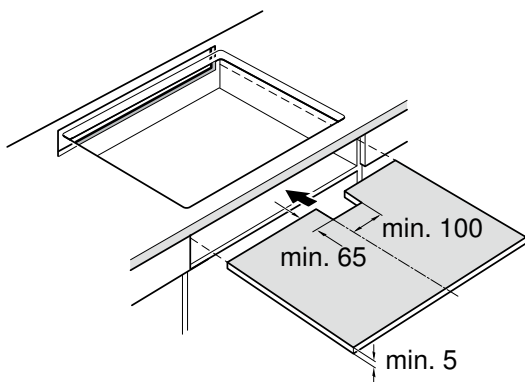

# 4a

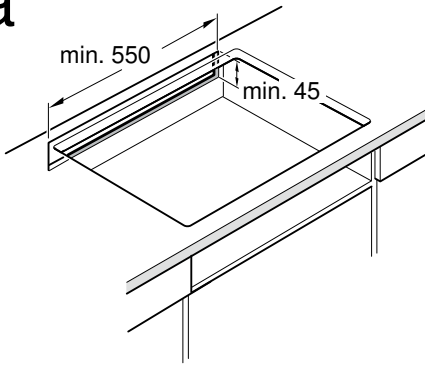

# 4b

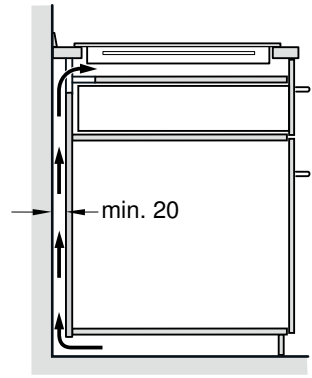

# 5

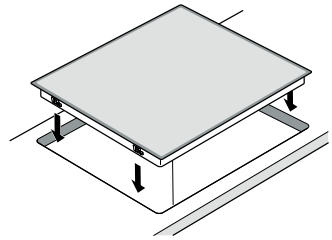
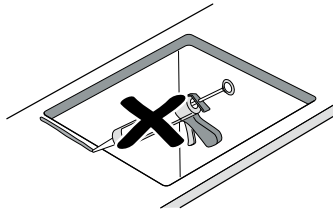
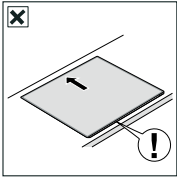
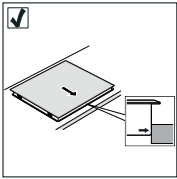

# 6

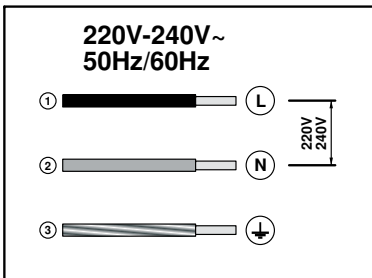

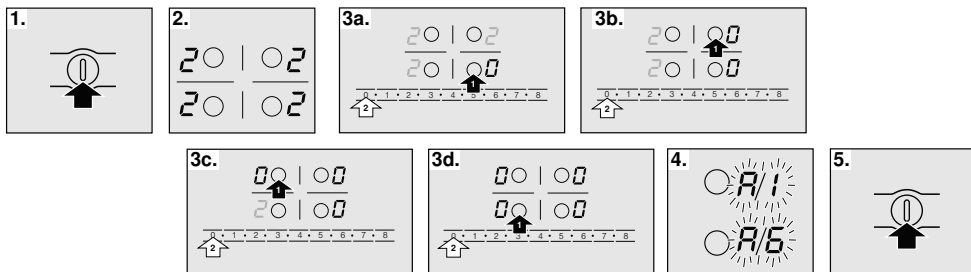

## Důležité pokyny

**Bezpečnost:** Bezpečnost je při používání zaručena pouze tehdy, pokud byla instalace z technického hlediska provedena správným způsobem a v souladu s tímto návodem k montáži. Za možná poškození způsobená neadekvátní instalací je odpovědná instalující osoba.

**Elektrické připojení:** Může provést pouze autorizovaný technik, který se musí řídit ustanoveními společnosti dodávající elektrickou energii vdané zóně.

**Druh zapojení:** Spotřebič patří do bezpečnostní třídy I a může se provozovat pouze v kombinaci s uzemněným elektrickým připojením.

Výrobce nenese žádnou odpovědnost za nesprávné použití a možné škody způsobené nesprávnou elektrickou instalací.

**Instalace:** Spotřebič musí být zapojen do pevné instalace s vypínačem zabudovaným v souladu s předpisy pro instalaci.

**Montáž do skříňky pod pracovní desku:** Indukční varné desky lze instalovat pouze nad zásuvku, sporáky s nuceným odvětráváním od stejného výrobce anebo myčky od stejného výrobce. Pod varnou desku nesmí být nikdy instalovány ledničky, trouby bez odvětrávání ani pračky.

**Napájecí kabel:** napájecí kabel nesmí být přiskřípnutý, ani nesmí přecházet přes ostré hrany. Pokud je v dolní části namontována trouba, musí kabel procházet přes zadní rohy trouby až do přípojovací krabičky. Musí být umístěn takovým způsobem, aby se nedotýkal horkých částí varné desky nebo trouby.

**Pracovní deska:** rovná, umístěná vodorovně a stabilní. Držte se pokynů uvedených výrobcem pracovní desky.

**Záruka:** Nesprávné provedení instalace, zapojení či montáž jsou důvodem ke ztrátě záruky poskytované na výrobek.

**Upozornění:** Jakýkoliv zásah do spotřebiče, včetně výměny přívodního kabelu, smí provádět pouze autorizovaný servis.

## Příprava montážních skříňek, obrázky 1/2/3/4

**Vestavné skříňky:** odolné minimálně vůči teplotě 90 °C.

**Vyříznutý otvor:** po dokončení řezání odstraňte třísky.

**Plochy výrezu:** utěsněte materiálem odolným vůči teplu.

## Montáž nad zásuvku, obrázek 2a

Kovové předměty umístěné v zásuvce mohou dosahovat vysokých teplot kvůli recirkulaci vzduchu během větrání desky. Pokud k tomu dochází, doporučujeme použít oddělovací panel.

Oddělovací panel: Lze použít dřevěnou desku (**obrázek 3**) nebo je možné vhodné příslušenství zakoupit v našem odborném servisním středisku. Objednací kód tohoto příslušenství je 686002.

Pracovní deska: musí mít minimální tloušťku 20 mm.

Vzdálenost mezi horní částí pracovní desky a horní částí zásuvky musí být 65 mm.

## Montáž nad troubu, obrázek 2b

Pracovní deska: Musí mít minimální tloušťku:

- 20 mm, jestliže je pod deskou instalována kompaktní trouba,
- 30 mm, jestliže je pod deskou instalována jiná než kompaktní trouba.

Pokud byla varná deska nainstalována nad kompaktní troubu, musí být mezi horní částí trouby a horní částí pracovní desky zachována vzdálenost 60 mm.

## Montáž nad myčku nádobí, obrázek 2c

Musí být nainstalován oddělovací panel. Toto příslušenství je třeba objednat v našem odborném servisním středisku. Objednací kód tohoto příslušenství je 686002.

Pracovní deska: musí mít tloušťku minimálně 20 mm a maximálně 40 mm.

Vzdálenost mezi horní částí pracovní desky a horní částí myčky nádobí musí být:

- 60 mm, pokud je pod deskou instalována kompaktní myčka,
- 65 mm, pokud je pod deskou instalována jiná než kompaktní myčka.

## Odvětrávání, obrázek 4

Pro správné odvětrávání desky je zapotřebí:

- otvor ve vrchní části zadní stěny skříňky (**obrázek 4a**),
- oddělovací panel mezi zadní část skříňky a stěnu vařiče (**obrázek 4b**).

## Instalace spotřebiče, obrázky 5/6

Zapojte spotřebič do elektrické sítě a zkontrolujte jeho funkčnost.

- Přívodní napětí, viz typový štítek.
- Zapojení smí být provedeno pouze podle schématu zapojení (**obrázek 6**).
  1. hnědá
  2. modrá
  3. žlutozelená

## Změna hodnoty proudu pro zapojení 13 / 16 / 20 A, obrázek 7

Před prvním použitím varné desky je nutno zkontrolovat, zda hodnota proudu pro zapojení je správná.

Změna hodnoty proudu varné desky se provádí následovně:

1. Zapněte varnou desku pomocí hlavního vypínače. Na varných zónách nesmí být žádné nádoby.
2. Během následujících 60 sekund nastavte všechny varné zóny na potřebný výkonový stupeň dle požadované hodnoty proudu - viz tabulka.

Varný stupeň	Hodnota proudu v ampérech
1	20 A
2	16 A
3	13 A

3. Postupně vypněte všechny varné zóny, jednu po druhé, a to tak, že nejprve vypnete varnou zónu vpravo dole a dále pokračujete proti směru hodinových ručiček.
  4. Na ukazateli varných zón na pravé straně se zobrazí zvolená hodnota připojení proudu.
  5. Vypněte varnou desku pomocí hlavního vypínače.
- Zvolená hodnota připojení proudu se tímto řádně uloží.

## Demontáž spotřebiče

Odpojte spotřebič od elektrické sítě.

Varnou desku vytáhnete zatlačením směrem zdola.

### Pozor!

Poškození spotřebiče! Nepokoušejte se vyjmout spotřebič páčením shora.



# NÁVOD K POUŽITÍ

Další informace o výrobcích, příslušenství, náhradních dílech a servisu najdete na internetu na: [www.bosch-home.com/cz](http://www.bosch-home.com/cz)

## Bezpečnostní pokyny

Pečlivě si přečtěte tento návod. Návod k použití, návod k montáži a doklad spotřebiče uschovejte pro pozdější potřebu nebo pro další majitele.

Jakmile spotřebič vybalíte, pozorně si jej prohlédněte. Pokud byl spotřebič při přepravě nějakým způsobem poškozen, neuvádějte jej do provozu, kontaktujte příslušný odborný servis a sepište zápis o vzniklých škodách. V opačném případě ztrácíte nárok na jakékoli odškodnění.

Montáž přístroje se musí provádět podle příloženého návodu k montáži.

Tento spotřebič je určený pouze pro použití v domácnosti a v odpovídajícím prostředí domácnosti. Spotřebič používejte pouze k přípravě pokrmů a nápojů. Spotřebič mějte během provozu pod dozorem. Spotřebič používejte pouze v uzavřených prostorech.

Nepoužívejte žádné krycí desky nebo nevhodné ochranné mříže za účelem zajištění bezpečnosti dětí. Mohou vést k nehodám způsobeným např. přehřátím, vznícením nebo prasknutím materiálu.

Tento spotřebič není určený pro provoz s externím časovým spínačem nebo dálkovým ovládním.

Děti od 8 let a osoby s omezenými fyzickými, smyslovými nebo duševními schopnostmi nebo s nedostatkem zkušeností a vědomostí směřují tento spotřebič používat pouze pod dozorem nebo pokud byly seznámeny s bezpečným používáním spotřebiče a pochopily nebezpečí s tím spojená.

Děti si nesmí se spotřebičem hrát. Čištění a uživatelskou údržbu nesmí provádět děti bez dozoru.

## Nebezpečí požáru!

- Horký olej a tuk se rychle vznítí. Horký olej a tuk nikdy nenechávejte bez dozoru. Nikdy nehaste oheň vodou. Vypněte varnou zónu. Plameny opatrně uduste pokličkou, hasicí deskou a podobně.
- Varné zóny jsou velmi horké. Na varnou desku nikdy nepokládejte hořlavé předměty. Na varné desce nenechávejte žádné předměty.
- Spotřebič je horký. V zásuvkách přímo pod varnou deskou nikdy neuchovávejte hořlavé předměty nebo spreje.
- Varná deska se samočinně vypne a nelze ji ovládat. Později se může neúmyslně zapnout. Vypněte pojistku v pojistkové skřínce. Zavolejte servis.

## Nebezpečí popálení!

- Varné zóny a jejich okolí, zejména případný rám varné desky, jsou velmi horké. Nikdy se nedotýkejte horkých ploch. Udržujte děti mimo dosah spotřebiče.
- Varná zóna hřeje, ale ukazatel nefunguje. Vypněte pojistku v pojistkové skřínce. Zavolejte servis.
- Kovové předměty se při kontaktu s varnou deskou velmi rychle zahřívají. Nikdy na varnou nepokládejte kovové předměty, jako jsou nože, vidličky, lžice nebo pokličky.
- Odpojte varný panel vždy po každém použití pomocí hlavního vypínače. Nečekejte na automatické vypnutí varného panelu, které nastává po detekci odebrání nádoby.

## Nebezpečí úrazu elektrickým proudem!

- Neodborné opravy jsou nebezpečné. Opravy spotřebiče a výměnu poškozených přírodních vedení smí provádět výhradně technik zákaznického servisu vyškolený naší společností. Pokud je spotřebič vadný, vytáhněte síťovou zástrčku ze zásuvky nebo vypněte pojistku v pojistkové skřínce. Zavolejte servis.
- Pokud by do spotřebiče vnikla vlhkost, může to mít za následek úraz elektrickým proudem. Nepoužívejte vysokotlaký ani parní čistič.
- Vadný spotřebič může způsobit úraz elektrickým proudem. Vadný spotřebič nikdy nezapínejte. Vytáhněte síťovou zástrčku ze zásuvky nebo vypněte pojistku v pojistkové skřínce. Zavolejte servis.
- Praskliny nebo trhliny ve sklokeramické desce mohou způsobit úraz elektrickým proudem. Vypněte pojistku v pojistkové skřínce. Zavolejte servis.

## Elektromagnetické nebezpečí!

Tento spotřebič je v souladu s normami o bezpečnosti a elektromagnetické kompatibilitě. Osoby s implantovaným kardiostimulátorem by však neměly tento spotřebič obsluhovat. Přestože riziko je malé, nelze 100% zaručit, že všechna tato zařízení, jež jsou na trhu, splňují platné normy o elektromagnetické kompatibilitě a že nevzniknou interference ohrožující

správné fungování těchto zařízení. Je rovněž možné, že osoby užívající zařízení jiného typu, jako např. naslouchátka, mohou pocítit určité potíže.

## Nebezpečí poruchy!

Tato varná deska je vybavena ventilátorem, který je umístěn zespodu. Pokud je pod varnou deskou umístěna zásuvka, nesmějí v ní být uloženy žádné malé předměty či papírky, které by při nasátí ventilátorem mohly způsobit jeho poškození nebo by bránili ochlazování.

Mezi obsahem zásuvky a vstupem do ventilátoru musí být minimální vzdálenost 2 cm.

## Nebezpečí poranění!

- Při vaření potravin ve vodní lázni může dojít k prasknutí nádoby nebo skla varné desky kvůli přehřátí. Nádoba, která je ve vodní lázni, nesmí stát přímo na dně nádoby s vodou. Používejte jediné takové varné nádoby, které jsou tepelně odolné.
- Pokud se mezi dnem hrnce a varnou zónou nachází tekutina, může hrnec náhle vyskočit do výšky. Udržujte varné zóny a dna hrnců vždy suché.

## Příčiny poškození

### Pozor!

- Hrubá dna nádob mohou varnou desku poškrábat.
- Na varné zóny nikdy nestavějte prázdné nádoby. Mohou způsobit její poškození.
- Nikdy neodkládejte horké nádoby na ovládací panel, zóny ukazatelů nebo na rámeček desky. Mohou způsobit jejich poškození.
- Pád tvrdých nebo špičatých předmětů na varnou desku může způsobit její poškození.
- Položte-li na horkou varnou zónulobal a plastové nádoby, dojde k jejich roztavení. Nedoporučujeme používat na varné desce ochrannou fólii.

### Celkový vzhled

V následující tabulce jsou uvedena nejčastější poškození:

Poškození	Příčina	Řešení
Skvrny	Rozlité pokrmy	Pomocí škrabky na sklo okamžitě odstraňte rozlitý pokrm.
	Nevhodné čisticí prostředky	Používejte čisticí prostředky určené pro varné desky.
Poškrábání	Sůl, cukr a pisek	Varnou desku nepoužívejte jako by se jednalo o prkýnko či pracovní desku.
	Drsná dna nádob poškrábou sklokeramickou desku.	Zkontrolujte nádoby.
Ztráta barvy	Nevhodné čisticí prostředky	Používejte čisticí prostředky určené pro varné desky.
	Odření nádobím	Hrnce a pánve při přemísťování nadzvedávejte.
Oprýskání	Cukr, přísady s vysokým obsahem cukru	Pomocí škrabky na sklo okamžitě odstraňte rozlitý pokrm.

# Ochrana životního prostředí

Vybalte spotřebič a obalový materiál zlikvidujte způsobem respektujícím životní prostředí.

## Ekologická likvidace

Obal zlikvidujte v souladu s předpisy na ochranu životního prostředí.



Tento spotřebič je označen v souladu s evropskou směrnicí 2012/19/EU o nakládání s použitými elektrickými a elektronickými zařízeními (waste electrical and electronic equipment - WEEE).

Tato směrnice stanoví jednotný evropský (EU) rámec pro zpětný odběr a recyklování použitých zařízení.

## Rady k úspoře energie

- Používejte vždy pokličku vhodnou pro daný hrnec. Při vaření bez pokličky je zapotřebí mnohem více energie. Používejte skleněnou pokličku, abyste se mohli do nádoby podívat bez nutnosti pokličku zvedat.

- Používejte nádoby s rovným dnem. Pokud dno nádoby není rovné, je spotřeba energie mnohem vyšší.
- Průměr dna nádoby musí odpovídat velikosti varné zóny. Příliš malý průměr oproti varné zóně může způsobovat plýtvání energií. Pozor: Výrobci nádobí většinou uvádějí horní průměr nádoby, který je obvykle větší než průměr dna.
- Pro malé množství potravin použijte malou nádobu. Velká poloprázdná nádoba je náročná na spotřebu energie.
- Vařte v malém množství vody. Tím ušetříte energii a zachováte veškeré vitamíny a minerály obsažené v zelenině.
- Nádobu vždy postavte tak, aby zakrývala co největší plochu varné zóny.
- Zvolte nejnižší varný stupeň, který dokáže udržovat pokrm ve varu. Při příliš vysokém varném stupni dochází k plýtvání energií.

# Indukční vaření

## Výhody indukčního vaření

Indukční vaření představuje radikální změnu tradičního způsobu ohřívání; teplo se vytváří přímo v nádobě. Z tohoto důvodu má řadu výhod:

- Úspora času při vaření a smažení; ohřívá se přímo nádoba.
- Šetří se energie.
- Velmi jednoduchá péče o spotřebič i jeho čištění. Potraviny, které případně překypí z nádoby, se nepřipalují tak rychle.
- Ovládání tepla a bezpečnost; deska přivádí anebo přeruší dodávku energie okamžitě po stisknutí ovladače. Zóna pro indukční vaření přestane dodávat energii vždy, když se z ní bez jejího předchozího vypnutí odejme nádoba.

## Vhodné nádoby

### Feromagnetické nádoby

Pro indukční vaření jsou vhodné pouze feromagnetické nádoby, které mohou být:

- smaltované,
- litinové,
- speciální nerezové nádoby pro indukční vaření.

Zda se jedná o vhodné nádoby ověříte podle toho, že jejich dno přitahuje magnet.

### Další nádoby pro indukční vaření

Existuje jiný typ nádobí pro indukční vaření, jehož dno není feromagnetické po celé ploše.



Při používání velkých nádob, jejichž feromagnetická plocha má menší průměr, dochází pouze k ohřívání feromagnetické části, a tak šíření tepla nemusí být rovnoměrné.

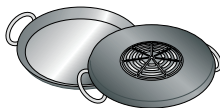

U nádob, jejichž dno obsahuje hliníkové části, je feromagnetická plocha menší, a tak dodávaný výkon může být slabší, nebo může docházet k problémům s detekcí nádoby, nebo k detekci nádoby nedojde vůbec.

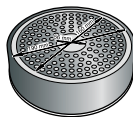

Pro správný výsledek vaření je vhodné, aby průměr feromagnetické plochy odpovídal velikosti varné zóny. Pokud nádoba není na některé varné zóně detekována, vyzkoušejte to na zóně s menším průměrem.

### Nevhodné nádoby

Nikdy nepoužívejte difúzní podložky ani nádoby:

- z běžné ušlechtilé oceli,
- ze skla,
- z hrnčářské hlíny,
- z mědi,
- z hliníku.

### Vlastnosti dna nádobí

Vlastnosti dna nádobí mohou mít vliv na stejnorodost vaření a jeho výsledek. Nádoby vyrobené z materiálů usnadňujících šíření tepla, jako např. „sendvičové“ nerez nádoby, rozvádějí teplo rovnoměrně a tím šetří čas a energii.

### Nádoba není umístěna nebo nemá vhodnou velikost

V případě, že na vybranou varnou zónu nepostavíte žádnou nádobu, a nebo je-li nádoba z nevhodného materiálu či má nevhodnou velikost, začne hodnota varného stupně na ukazateli varné zóny blikat. Postavte na varnou zónu vhodnou nádobu a ukazatel přestane blikat. Trvá-li toto více než 90 sekund, varná zóna se automaticky vypne.

### Prázdné nádoby a nádoby se slabým dnem

Nikdy neohřívejte prázdné nádoby ani nepoužívejte nádoby se slabým dnem. Varná deska je vybavena interním bezpečnostním systémem, ale prázdná nádoba se může ohřát

tak rychle, že funkce „Automatické vypnutí“ nebude mít čas na reakci a lze dosáhnout velmi vysoké teploty. Dno nádoby by se mohlo roztavit a poškodit sklo varné zóny. V takovém případě se nádoby nedotýkejte a vypněte varnou zónu. Pokud po ochlazení nefunguje, spojte se s odborným servisním střediskem.

### Detekce nádoby

Každá varná zóna má minimální limit detekce nádoby, který se liší v závislosti na materiálu používané nádoby. Z tohoto důvodu je zapotřebí použít tu varnou zónu, která nejvíce odpovídá průměru nádoby.

## Seznámení se spotřebičem

Návod k použití platí pro různé varné desky. Na straně 2 naleznete přehled typů s rozměry.

### Ovládací panel

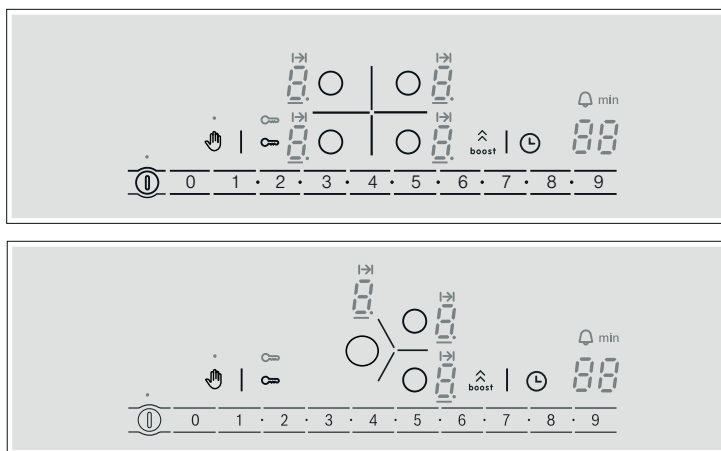

#### Ovládací pole

	Hlavní vypínač
	Zvolte varnou zónu.
	1•2...8•9 Programovací zóna
	Ochranné zajištění při čištění
	Dětská pojistka
	Funkce Powerboost
	Nastavení času

#### Ukazatele

	Provozní stav
	1-9 Varné stupně
	H/h Zbytkové teplo
	00 Funkce nastavení času
	Budík
	Automatické vypnutí
	Funkce Powerboost
	Dětská pojistka

### Ovládací pole

Stisknutím symbolu dojde k aktivaci příslušné funkce.

**Upozornění:** Dbejte na to, aby ovládací pole byla vždy suchá. Vlhkost může mít vliv na funkci spotřebiče.

### Varné zóny

Varná zóna	Aktivace a deaktivace
Jednookruhová varná zóna	Používejte varnou nádobu vhodné velikosti.
Používejte pouze nádoby vhodné k indukčnímu vaření, viz odstavec „Vhodné varné nádoby“.	

## Ukazatel zbytkového tepla

Všechny varné zóny této varné desky jsou vybaveny ukazatelem zbytkového tepla, jenž ukazuje, která z varných zón je stále ještě teplá. Vyvarujte se dotýkat se varné zóny s tímto údajem.

I když je varná deska vypnuta, ukazatel **h** nebo **H** bude stále svítit, dokud bude varná zóna ještě teplá.



Pokud nádobu odstavíte z varné zóny před jejím vypnutím, bude se střídavě zobrazovat ukazatel **h** nebo **H** a zvolený varný stupeň.

## Programování varné desky

V této kapitole je názorně vysvětleno, jak provést nastavení varné zóny. V tabulce jsou uvedeny stupně výkonu a doba vaření různých pokrmů.

### Zapnutí a vypnutí varné desky

Varná deska se zapíná a vypíná pomocí hlavního vypínače.

Zapnutí: Stiskněte symbol . Zazní zvukový signál. Rozsvítí se ukazatel umístěný vedle hlavního vypínače a ukazatele  varných zón. Varná deska je připravena k provozu.

Vypnutí: Tiskněte symbol  , dokud ukazatele nezhasnou. Všechny varné zóny jsou vypnuté. Ukazatel zbytkového tepla zůstane rozsvícený, dokud varné zóny dostatečně nevychladnou.

#### Upozornění

- Varná deska se automaticky vypne, pokud jsou všechny varné zóny vypnuté déle než 20 sekund.
- Zvolená nastavení zůstávají uložena v paměti po dobu prvních 4 sekund po vypnutí varné desky. Pokud se během této doby varná deska znovu zapne, bude použito předchozí nastavení.

### Nastavení varné zóny

Poté pomocí symbolů 1 až 9 zvolte požadovaný varný stupeň.

Varný stupeň 1 = minimální výkon



Varný stupeň 9 = maximální výkon

Každý varný stupeň je vybaven jedním mezistupněm. Tento stupeň je na programovací zóně označen symbolem .

#### Nastavení varného stupně

Varná deska musí být zapnuta.

1. Stiskněte symbol  požadované varné zóny.

Rozsvítí se ukazatel  a pod ním symbol .

2. Následně v programovací zóně zvolte varný stupeň.

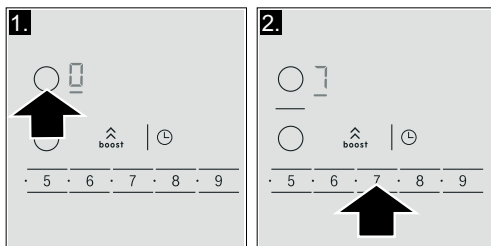

Varný stupeň je nastaven.

#### Změna varného stupně:

Zvolte varnou zónu a poté stiskněte symbol požadovaného varného stupně. Pro zvolení mezistupně stiskněte symbol , který se nachází mezi symboly varných stupňů.

#### Vypnutí varné zóny

Vyberte varnou zónu a v programovací zóně nastavte . Varná zóna se vypne a objeví se ukazatel zbytkového tepla.

#### Upozornění

- Pokud se na varnou zónu nepostaví nádoba, zvolený varný stupeň bliká. Po uplynutí určitého časového úseku se varná zóna vypne.
- Pokud se na varnou zónu postaví nádoba před zapnutím varné desky, dojde k detekci nádoby po 20 sekundách od stisknutí hlavního vypínače a varná zóna bude zvolena automaticky. Po detekci nádoby zvolte v následujících 20 sekundách varný stupeň, jinak se varná zóna vypne. I když se postaví více nádob současně, dojde při zapnutí varné desky k detekci pouze jedné z nich.

### Tabulka vaření

V následující tabulce je uvedeno několik příkladů.

Na začátku vaření používejte varný stupeň 9.

Kašovitě pokrmy, krémy či husté omáčky zahřívejte za častého míchání.

	Varný stupeň
<b>Rozpouštění</b>	
Čokoláda, čokoládová poleva	1–1.
Máslo, med, želatina	1–2
<b>Ohřívání, udržování teplého pokrmu</b>	
Vařená zelenina (např. čočka)	1–2
Mléko**	1.–2.
Párky ohřáté ve vodě**	3–4

\* Vaření bez pokličky

\*\* Bez pokličky

\*\*\* Často obračejte

	Varný stupeň
<b>Rozmrazování a ohřívání</b>	
Hluboce zmražený špenát	3–4
Hluboce zmražený guláš	3–4
<b>Vaření na pomalém plameni, udržování varu na pomalém plameni</b>	
Bramborové knedlíky*	4.–5.
Ryby*	4–5
Bílé omáčky, např. bešamelová omáčka	1–2
Jemné omáčky, např. bernská omáčka, holandská omáčka	3–4
<b>Udržování varu, vaření v páře, dušení</b>	
Rýže (s dvojnásobným množstvím vody)	2–3
Rýže s mlékem	1.–2.
Brambory	4–5
Těstoviny*	6–7
Vařené maso se zeleninou, polévky	3.–4.
Zelenina	2.–3.
Zelenina – hluboce zmražená	3.–4.
Maso se zeleninou v tlakovém hrnci	4.–5.
<b>Dušení</b>	
Masové závitky	4–5
Dušené maso	4–5
Guláš	3.–4.
<b>Pečení / smažení v malém množství oleje**</b>	
Plátky, kotlety (přírodní nebo obalované)	6–7
Bífeček (tloušťka 3 cm)	7–8
Drůbeží prsa (tloušťka 2 cm)***	5–6
Karbanátky, masové knedlíčky (tloušťka 3 cm)***	4.–5.
Ryba nebo rybí filé přírodní	5–6
Ryba nebo rybí filé obalované	6–7
Krevety a garnáty	7–8
Hluboce zmražené pokrmy, např. předsmažené potraviny	6–7
Palačinky	6–7
Tortilla	3.–4.
<b>Smažení, fritování** (porce po 150–200 g v 1–2 litrech oleje)</b>	
Hluboce zmražené pokrmy, např. hranolky, kuřecí nugetky	8–9
Krokety hluboce zmražené	7–8
Maso, např. kuřecí kousky	6–7
Ryby, zelenina nebo houby, obalované ve strouhance nebo v pивním těstíčku, např. žampióny	6–7
Cukrovinky, např. koblihy, ovoce v pивním těstíčku	4–5

\* Vaření bez pokličky

\*\* Bez pokličky



\*\*\* Často obracejte

## Dětská pojistka

Varnou desku můžete zajistit proti náhodnému zapnutí a zabránit tak dětem, aby zapnuly varné zóny.

### Aktivace a deaktivace dětské pojistky

Varná deska musí být vypnuta.

Zapnutí: Tiskněte symbol  po dobu asi 4 sekund. Ukazatel umístěný vedle symbolu  se rozsvítí na 10 sekund. Varná deska je nyní uzamčena.

Vypnutí: Tiskněte symbol  po dobu asi 4 sekund. Funkce blokování je nyní deaktivována.

### Automatická dětská pojistka

Pomocí této funkce se dětská pojistka automaticky aktivuje vždy, když je varná deska vypnuta.

#### Zapnutí a vypnutí

V kapitole *Základní nastavení* jsou uvedeny informace o zapojení automatické dětské pojistky.

# Funkce Powerboost

Pomocí funkce Powerboost lze větší množství vody ohřát rychleji než při použití varného stupně 9.

Tato funkce je k dispozici u všech varných zón.

## Zapnutí

Varná deska musí být zapnuta, ale žádná varná zóna nesmí být v provozu.

1. Zvolte varnou zónu.
2. Stiskněte symbol **boost**.

Ukazatel **b** se rozsvítí.

Funkce je aktivována.

**Upozornění:** Je-li v provozu funkce Powerboost a přitom se zapne některá varná zóna, bude na ukazateli varné zóny blikat **b** a **9** a poté se nastaví varný stupeň **9**. Funkce Powerboost se vypne.

## Dezaktivace této funkce

1. Zvolte varnou zónu.
2. Stiskněte symbol **boost**.  
Ukazatel **b** zmizí a varná zóna opět přejde k varnému stupni **9**.

Funkce je dezaktivována.

**Upozornění:** Za určitých okolností lze funkci Powerboost automaticky odpojit za účelem ochrany elektronických komponentů uvnitř desky.

# Funkce nastavení času

Tato funkce může být využívána dvěma různými způsoby:

- pro automatické vypnutí varné zóny.
- jako budík

## Automatické vypnutí varné zóny

Po uplynutí zadané doby se varná zóna automaticky vypne.

### Nastavení této funkce

Varná deska musí být zapnuta:

1. Zvolte varnou zónu a požadovaný varný stupeň.
2. Stiskněte symbol ☹. U varné zóny se rozsvítí ukazatel I→I. Na displeji funkce nastavení času se rozsvítí 00.
3. V následujících 10 sekundách zvolte v programovací zóně požadovanou dobu vaření.

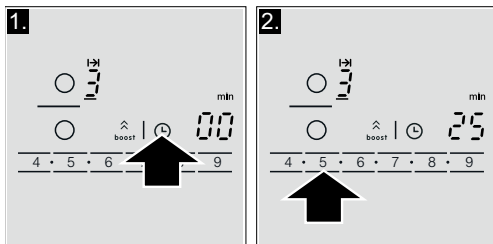

Doba vaření začne ubíhat.

**Upozornění:** Je možné automaticky nastavit stejnou dobu vaření u všech zón. Nastavený čas bude ubíhat na každé varné zóně nezávisle.

V kapitole *Základní nastavení* jsou uvedeny informace o automatickém nastavení doby vaření.

### Změna nebo zrušení doby vaření

Zvolte varnou zónu a poté stiskněte symbol ☹.

Na programovací zóně změňte dobu vaření, anebo nastavením 00 dobu vaření zrušte.

## Po uplynutí času

Varná zóna se vypne. Ozve se upozorňující zvukový signál. Na displeji funkce nastavení času se rozsvítí 00 na 10 sekund.

Při stisknutí symbolu ☹ ukazatele zhasnou a zvukový signál přestane.

### Upozornění

- Pro nastavení doby vaření nižší než 10 minut, vždy stiskněte 0 dříve, než zvolíte požadovanou hodnotu.
- Pokud byla délka doby vaření nastavena na několika varných zónách, na displeji funkce nastavení času se zobrazuje vždy jen doba vaření zvolené varné zóny.
- Doba vaření je možné nastavit až na 99 minut.

## Budík

Pomocí funkce kuchyňského budíku můžete nastavit čas až na 99 minut. Budík nezávisí na žádném jiném nastavení. Tato funkce automaticky nevypíná varnou zónu.

### Nastavení této funkce

1. Tiskněte několikrát symbol ☹, dokud se nerozsvítí ukazatel ☹. Na displeji funkce nastavení času se rozsvítí 00.
  2. V programovací zóně nastavte požadovaný čas.
- Po několika sekundách začne ubíhat nastavený čas.

### Změna nebo zrušení doby vaření

Stiskněte symbol ☹, ukazatel ☹ se rozsvítí.

Na programovací zóně změňte dobu vaření nebo stisknutím 0 dobu vaření zrušte.

### Po uplynutí času

Po uplynutí nastaveného času zazní zvukový signál. Na displeji funkce nastavení času se rozsvítí 00 a ☹. Po stisknutí symbolu ☹ ukazatele zhasnou.

## Funkce ochranného zajištění při čištění

Při čištění ovládacího panelu, zatímco je varná deska zapnuta, může dojít k samovolnému přepínání nastavených funkcí.

Za účelem zabránění přepínání nastavených funkcí disponuje tato varná deska funkcí ochranného zajištění při čištění.

Stiskněte symbol . Zazní zvukový signál. Ovládací panel se na 35 sekund zablokuje. Nyní můžete vyčistit povrch

ovládacího pole bez rizika, že by mohlo dojít ke změně nastavení.

**Upozornění:** Blokování neovlivňuje funkci hlavního vypínače. Varnou desku je možné kdykoli vypnout.

## Automatické omezení času

Pokud je některá z varných zón v provozu během dlouhotrvajícího časového úseku a neprovedete změnu jejího nastavení, aktivuje se automatické omezení času.

Ohřev varné zóny je přerušen. Na displeji varné zóny střídavě bliká *F*, *B* a ukazatel zbytkového tepla *h/H*.

Jakmile stisknete jakýkoliv symbol, ukazatel se zhasne. Nyní můžete provést nové nastavení varné zóny.

Jakmile je aktivováno automatické omezení času, řídí se tato funkce podle nastaveného varného stupně (od 1 do 10 hodin).

## Zobrazit spotřebu energie

Pomocí této funkce je možné zobrazit celkovou spotřebu energie za dobu, po kterou byla varná deska zapnutá.

Po vypnutí varné desky bude spotřeba v kWh zobrazena po dobu 10 sekund.



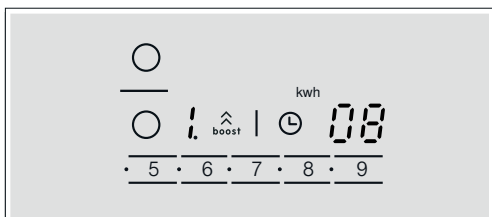





Na obrázku je uveden příklad spotřeby **1.08 kWh**.



V kapitole *Základní nastavení* jsou uvedeny informace o aktivaci této funkce.

## Základní nastavení

Spotřebič má různá základní nastavení. Tato nastavení mohou být přizpůsobena zvláštním potřebám uživatele.

Ukazatel	Funkce
<i>c</i> 	<b>Automatická dětská pojistka</b>  Vypnuto*  Zapnuto
<i>c</i> 	<b>Zvukové signály</b>  Potvrzující signál i chybový signál jsou vypnuté.  Zapnutý je pouze chybový signál.  Zapnutý je pouze potvrzující signál.  Aktivovány jsou všechny signály.*

\*Nastaveno od výrobce

\*\*Maximální výkon desky závisí na nastavení hodnoty připojení proudu, které se provádí při instalaci. Aby nedošlo k překročení této maximální hodnoty, je varná deska vybavena řadou součástek, které automaticky řídí hodnotu výkonu tak, že daný výkon rozdělují dle potřeby mezi jednotlivé zapnuté varné zóny.



Ukazatel	Funkce
c3	<b>Zobrazit spotřebu energie</b> Vypnuto* Zapnuto
c5	<b>Automatické nastavení doby vaření</b> Vypnuto* 99 Doba pro automatické vypnutí
c6	<b>Délka trvání signálu funkce nastavení času</b> 10 sekund* 30 sekund 1 minuta
c7	<b>Funkce Power-Management</b> = Vypnuto* = 1 000 W minimální výkon = 1 500 W = 2 000 W ... nebo  = maximální výkon varné desky**
c9	<b>Doba pro zvolení varné zóny</b> Bez omezení: Zůstává zvolena naposledy naprogramovaná varná zóna.* Omezeno: Varná zóna setrvá zvolená pouze po dobu 10 sekund.
c0	<b>Návrat k původnímu nastavení</b> osobní nastavení* návrat k nastavení od výrobce

\*Nastaveno od výrobce

\*\*Maximální výkon desky závisí na nastavení hodnoty připojení proudu, které se provádí při instalaci. Aby nedošlo k překročení této maximální hodnoty, je varná deska vybavena řadou součástek, které automaticky řídí hodnotu výkonu tak, že daný výkon rozdělují dle potřeby mezi jednotlivé zapnuté varné zóny.

## Provedení základního nastavení

Varná deska musí být vypnuta.

1. Zapněte varnou desku pomocí hlavního vypínače.
2. V následujících 10 sekundách stiskněte na 4 sekundy symbol .

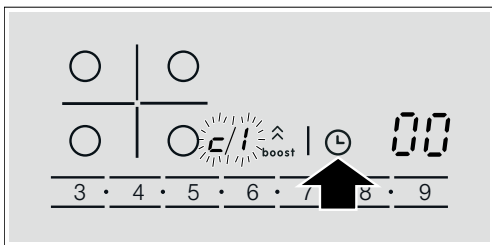

Na displeji se střídavě rozsvěcuje c a i a jako předdefinované nastavení.

3. Stiskněte několikrát symbol , dokud se nezobrazí ukazatel požadované funkce.

4. Poté na programovací zóně zvolte požadované nastavení.

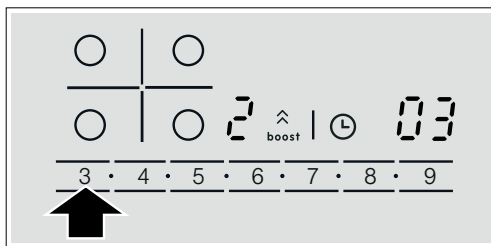

5. Tiskněte symbol po dobu delší než 4 sekundy. Nastavení je nyní uloženo.

### Odejít ze základního nastavení

Vypněte varnou desku pomocí hlavního vypínače.

# Péče o spotřebič a jeho čištění

Rady a upozornění obsažené v této kapitole slouží jako pomůcka pro optimální čištění a údržbu varné desky

## Varná deska

### Čištění

Desku očištěte po každém použití. Zabráníte tím připálení zbytků jídla a nečistot ulpěných na varné desce. Nikdy nečištěte varnou desku, dokud dostatečně nevychladne.

Používejte pouze čisticí prostředky vhodné pro varné desky. Řiďte se pokyny uvedenými na obalu výrobku.

Nikdy nepoužívejte:

- neředěné čisticí prostředky na nádobí,
- mycí prostředky do myček nádobí,
- abrazivní čisticí prostředky,
- žíraviny jako spreje na čištění trouby nebo odstraňovače skvrn,
- drsné houbičky, které škrábou,
- vysokotlaké čističe nebo parní čističe.

Nejlépe lze odolnou nečistotu odstranit pomocí škrabky na sklo. Řiďte se pokyny výrobce.

Škrabky na sklo je možno získat v odborném servisním středisku.

### Rámeček varné desky

Mějte na paměti následující pokyny, vyvarujete se tak poškození rámečku varné desky:

- Používejte pouze teplou vodu s trochou saponátu
- Nikdy nepoužívejte ostré předměty ani abrazivní čisticí prostředky
- Nepoužívejte škrabku na sklo

# Odstranění závad

Závady bývají obvykle způsobeny drobnými maličkostmi. Předtím, než se spojíte s odborným servisním střediskem, berte prosím v potaz následující rady a upozornění.

Ukazatel	Závada	Řešení
žádný	Byl přerušen přívod elektrického proudu.  Zapojení spotřebiče nebylo provedeno v souladu se schématem zapojení.  Závada v elektronickém systému.	Za pomoci jiných elektrických spotřebičů zkontrolujte, zda nedošlo k přerušení dodávky elektrického proudu.  Zkontrolujte, zda byl spotřebič zapojen v souladu se schématem zapojení.  Pokud předcházejícími ověřeními nevyřešíte danou závadu, spojte se s odborným servisním střediskem.
Ukazatele blikají	Ovládací panel je mokrá, nebo je na něm umístěn nějaký předmět.	Vysušte zónu ovládacího panelu, nebo odstraňte daný předmět.
$E_r$ + číslo / $d$ + číslo / $E$ + číslo	Závada v elektronickém systému.	Vypojte varnou desku z elektrické sítě. Vyčkejte asi 30 sekund, a poté ji opět zapojte.*
$F_0$ / $F_9$	Vznikla interní vada ve výkonu funkce.	Vypojte varnou desku z elektrické sítě. Vyčkejte asi 30 sekund, a poté ji opět zapojte.*
$F_2$ / $F_5$	Elektronický systém se přehřál a vypnul příslušnou varnou zónu.	Vyčkejte, až elektronický obvod dostatečně vychladne. Poté stiskněte jakýkoliv symbol varné desky.*
$F_4$	Elektronický systém se přehřál a vypnul se všechny varné zóny.	
$U_1$	Přívodní elektrické napětí neodpovídá obvyklému limitu fungování.	Spojte se s dodavatelem elektrické energie.
$U_2$ / $U_3$	Varná zóna se přehřála a došlo k jejímu vypnutí za účelem ochrany pracovní desky.	Vyčkejte, až elektronický systém dostatečně vychladne, a poté varnou zónu opět zapněte.

\* Jestliže příčina závady stále trvá, spojte se s odborným servisním střediskem.

**Nepokládejte žádné horké nádoby na ovládací panel.**

## Běžný hluk při provozu spotřebiče

Technologie indukčního ohřevu je založena na vytváření elektromagnetických polí, díky nimž teplo vychází přímo ze dna nádoby. Tato pole mohou v závislosti na konstrukci nádoby vydávat určitý hluk či vibrace, jak je popsáno níže:

### Hluboké hučení jako v transformátoru

Tento hluk se tvoří při vaření s vysokým stupněm výkonu. Jeho příčinou je množství energie předávané z varné desky na dno nádoby. Tento hluk vymizí nebo zeslábně, jakmile se nastaví nižší varný stupeň.

### Tiché hvízdání

Zmíněný hluk vzniká, pokud je nádoba prázdná. Tento hluk vymizí, jakmile se do nádoby dá voda či potraviny.

### Praskání

Tento hluk se objevuje u nádob složených z několika vrstev různých materiálů. Hluk vzniká kvůli vibracím vytvářeným spojovacími plochami mezi různými vrstvami materiálů. Tento hluk vychází z nádoby. Množství a způsob vaření potravin mohou ovlivňovat intenzitu hluku.

## Hlasitější hvízdání

Hluk vzniká především u nádob složených z několika vrstev různých materiálů, jakmile jsou tyto zapnuty na maximální výkon ohřevu a na dvou varných zónách zároveň. Toto hvízdání vymizí nebo se vyskytuje jen ojediněle, jakmile se sníží varný stupeň.

### Hluk ventilátoru

Pro správné využití elektronického systému musí varná deska pracovat při kontrolované teplotě. Za tímto účelem je varná deska vybavena ventilátorem, který se spustí při zaznamenání vyšší teploty. Ventilátor může rovněž běžet ze setrvačnosti po vypnutí varné desky, pokud je zaznamenaná teplota stále příliš vysoká.

### Pravidelně se opakující zvuky a zvuky připomínající tikání hodinek

Tento druh hluku se objeví, pokud jsou v provozu 3 a více varných zón, a vymizí nebo zeslábně, jakmile se některá varná zóna vypne.

Uvedené druhy hluku jsou normálním jevem, jsou součástí indukční technologie a nejsou žádným náznakem poruchy.

---

## Zákaznický servis

Pokud je nutné váš spotřebič opravit, je tu náš servis.

### Číslo E a číslo FD:

Pokud se obrátíte na náš servis, sdělte prosím číslo E a číslo FD spotřebiče. Typový štítek s těmito čísly naleznete v dokladu spotřebiče.

Mějte na paměti, že návštěva servisního technika není v případě chybné obsluhy bezplatná ani během záruční doby.

Kontaktní údaje všech zemí najdete v příloženém seznamu zákaznických servisů.

### Objednávka opravy a poradenství při poruchách

**CZ** 251.095.546

Důvěřujte kompetentnosti výrobce. Zajistíte tak, že oprava bude provedena vyškolenými servisními technikými, kteří mají k dispozici originální náhradní díly.

## Záruční podmínky

společnosti BSH domácí spotřebiče s.r.o.

### 1. Záruka

Na tento výrobek je v souladu s § 2113 a násl. zákona č. 89/2012 Sb., občanský zákoník, v platném znění, poskytována **záruka za jakost 24 měsíců** (dále jen „záruka“), která běží zpravidla od odevzdání výrobku zákazníkovi. Pokud byla sjednána delší záruka, řídí se tato speciálními pravidly.

Záruka 24 měsíců je poskytována pouze zákazníkovi spotřebiteli a jen na výrobek **k běžnému užívání v domácnosti**. Zákazníkovi podnikateli nebo jiné právnické osobě je poskytnuta 24 měsíční záruka za předpokladu, že se koupě netýká jeho podnikatelské činnosti (např. prádelna, ubytovací služby, restaurační zařízení apod.), způsob užívání je obdobný užívání v domácnosti a výrobek není prokazatelně přetěžován (kumulativně); v ostatních případech je poskytována záruka v délce 6 měsíců. Společnost BSH domácí spotřebiče s.r.o. si vyhrazuje právo omezit plnění záruky nad rámec 6 měsíců v případě, že bude zjevné, že spotřebič není provozován v souladu s výše uvedenými podmínkami.

### 2. Pořizovací doklad a záruční list

Základním průkazem práv zákazníka je **pořizovací doklad** (paragon, faktura, leasingová smlouva apod.). Pokud byl při prodeji vydán **záruční list**, je tento součástí výrobku s výrobním číslem uvedeným na přední straně tohoto záručního listu. Nedílnou součástí záručního listu je pořizovací doklad. Zákazník si ve vlastním zájmu pořizovací doklad i záruční list pečlivě uschová.

Bezplatný záruční servis je možno poskytnout jen v případě předložení pořizovacího dokladu nebo v případě prodloužené záruky i vyplněného záručního listu a vystaveného certifikátu, pokud byl vydán. Záruční list vyplňuje prodejce a je v zájmu zákazníka zkontrolovat správnost a úplnost uvedených údajů. Záruční list je platný pouze v originálu, na kopie nebude brán zřetel.

### 3. Uplatnění záruky

Zákazník má v rámci poskytnuté záruky právo na bezplatné, včasné a řádné odstranění reklamované vady výrobku, a to opravou, popřípadě – není-li to vzhledem k povaze (tzn. příčině i projevu) vady neúměrné – právo na výměnu výrobku nebo jeho vadné součásti. Za zákonem stanovených podmínek může být poskytnuta sleva na výrobku anebo může být výrobek vrácen.

Záruční oprava se vztahuje výhradně na vady, které vzniknou průkazně v době platné záruky. Takto vzniklé vady je oprávněn odstranit pouze **autorizovaný servis**. Uplatnit záruku může zákazník u autorizovaného servisu nebo v prodejně, kde byl výrobek zakoupen, a to bez zbytečného odkladu, nejpozději však do konce záruční doby. Zvolí-li zákazník jiný, než nejbližší autorizovaný servis, bude na něm, aby nesl v souvislosti s tím zvýšené náklady.

Autorizovaný servis posoudí oprávněnost reklamace a podle povahy vady výrobku rozhodne o způsobu řešení reklamace.

Seznam autorizovaných servisů je k dispozici na [www.bosch-home.com/cz](http://www.bosch-home.com/cz).

Doba, po kterou zákazník nemůže výrobek z důvodu vady používat, se do záruční doby nepočítá. O tuto dobu se záruční doba prodlužuje. Při výměně se **běh záruční doby** neobnovuje. Při opravě nedochází k běhu nové záruční doby týkající se opravené součásti či součástky.

Po provedení záruční opravy je autorizovaný servis povinen vydat zákazníkovi čitelnou kopii opravního listu. **Opravní list** slouží k prokazování práv zákazníka, proto je ve vlastním zájmu zákazníka před podpisem opravního listu zkontrolovat jeho obsah a kopii opravního listu pečlivě uschovat.

Zákazník je povinen poskytnout autorizovanému servisu **součinnost** k ověření existence reklamované vady a k jejímu odstranění (včetně odpovídajícího potřebného vyzkoušení nebo demontáže výrobku).

Při uplatnění reklamace předá zákazník **výrobek čistý** v souladu s hygienickými předpisy nebo obecnými hygienickými zásadami včetně všech jeho součástí a příslušenství, umožňujících takové ověření a odstranění vady. V případě, že výrobek nedodá kompletní a je-li kompletnost výrobku nezbytná k zjištění existence reklamované vady a/nebo k jejímu odstranění, běh lhůty k vyřízení reklamace začíná až dodáním chybějících součástí.

## 4. Neoprávněnost reklamace

Reklamacie není oprávněná v případech, vznikla-li závada nebo poškození:

- a) prokazatelně nesprávným užíváním výrobku (např. v rozporu s návodem, s pokyny uvedenými na obalu výrobku či v záručním listě, užíváním v rozporu s obecně známými pravidly užívání předmětného výrobku, provozem při nesprávném napájecím napětí, připojování na nedovolené zdroje proudu, užíváním zboží v nevhodných podmínkách – vlhko, prašnost, extrémní tvrdost vody apod.) anebo jiným nesprávným jednáním uživatele (např. neodbornou instalací či zapojením);
- b) prokazatelně nedovolenými zásahy do přístroje (konstrukční nebo jiná úprava, neodborná montáž), živelnou katastrofou nebo mechanickým poškozením výrobku;
- c) nese-li předložený záruční list zjevné známky provedených změn údajů nebo je-li na výrobku odlišné výrobní číslo od toho, jež je uvedeno v záručním listě;
- d) u estetických komponentů, nezajišťujících funkčnost výrobku z důvodu:
  - transportního poškození nebo přemístování (poškrábání, promáčknutí, praskliny, rozbitá skla a police apod.)
  - nefunkčních estetických komponentů jako jsou madla, skla, ovládací spínače apod., které jsou důsledkem běžného opotřebení
  - změny barvy plastových komponentů (jedná se o běžný fyzikální chemický jev po čase používání)
  - vady spotřebních materiálů, u kterých je doba životnosti daná charakterem součástky (žárovky, vodní filtry, vzduchové, prachové filtry, uhlíkové filtry všeho druhu, akumulátory, baterie, apod.)
  - vady příslušenství a volitelné výbavy, způsobené nevhodnou manipulací nebo nepřiměřeným zacházením

Ze záručních oprav jsou vyloučeny případy běžné údržby nebo čištění, instalace, programování, kontroly parametrů výrobku.

## 5. Náhradní díly

Záruka na samostatně prodané náhradní díly výrobku je poskytována v délce 6 měsíců, a to za předpokladu jeho odborné instalace.

## 6. Pozáruční servis

V případě placené pozáruční opravy provedené autorizovaným servisem se poskytuje záruka v délce 24 měsíců.

## 7. Rozšířená záruka nad rámec zákona

U spotřebičů (pračky, myčky) sériově vybavených systémem **Aqua-Stop** (patent BSH) je výrobcem poskytnuta záruka na škody způsobené chybou tohoto systému. Na tyto škody je zákazníkovi spotřebiteli poskytnuta náhrada, a to po celou dobu životnosti spotřebiče. Vyloučena je náhrada škody v případě, kdy nebyl spotřebič zapojen do elektrického obvodu pod proudem.

## 8. Upozornění pro prodejce

Prodejce je povinen vyplnit správně a úplně záruční list v den prodeje výrobku. Při případné předprodejší reklamaci je třeba předložit řádně vyplněný reklamační protokol a pořizovací doklad (fakturu).

## 9. Ochrana osobních údajů

Osobní údaje zákazníka kupujícího budou použity výhradně k účelům pro zpracování objednávek a k případnému vyřízení záruky v souladu se zák. č. 101/2000 Sb., o ochraně osobních údajů.

## 10. Prohlášení o hygienické nezávadnosti výrobků

Všechny výrobky distribuované společností BSH domácí spotřebiče s.r.o. a přicházející do styku s potravinami splňují požadavky o hygienické nezávadnosti dle zákona č.258/2000 Sb., vyhlášky 38/2001 Sb. Toto prohlášení se vztahuje na všechny výrobky přicházející do styku s potravinami uvedené v aktuálním ceníku společnosti BSH domácí spotřebiče s.r.o.

### Ujištění dovozce o vydání prohlášení o shodě

Vážený zákazníku,  
dle § 13, odst.5 zákona č.22/1997 Sb. Vás ujišťujeme, že na všechny výrobky distribuované společností BSH domácí spotřebiče s.r.o. našim obchodním partnerům bylo vydáno prohlášení o shodě ve smyslu zákona č. 22/1997 Sb a nařízení vlády č. 17/2003 Sb., 616/2006 Sb. a 22/2003 Sb. a příslušných nařízení vlády. Toto ujištění dovozce o vydání prohlášení o shodě se vztahuje na všechny výrobky včetně plynových spotřebičů, které jsou obsaženy v aktuálním ceníku firmy BSH domácí spotřebiče s.r.o.

# B/S/H/

## **Kontakt na servis domácích spotřebičů BOSCH**

BSH domácí spotřebiče s.r.o.  
Radlická 350  
158 00 Praha 5

Příjem oprav  
Tel.: +420 251 095 546  
Email: **opravy@bshg.com**

Objednávky příslušenství a náhradních dílů  
Tel.: +420 251 095 556  
Email: **dily@bshg.com**

Zákaznické poradenství  
Tel.: +420 251 095 555  
Email: **bosch.spotrebice@bshg.com**

Aktuální informace o servisu naleznete na internetových stránkách **[www.bosch-home.com/cz](http://www.bosch-home.com/cz)**.  
Zde máte možnost sjednat opravu pomocí online formuláře.

**Návod na obsluhu**

---

---

**PIA 611F18E**

---

---

PIA..F...

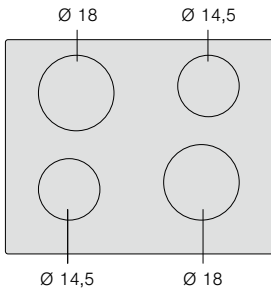

	g*	b*
$\varnothing 14,5$	1.400 W	1.800 W
$\varnothing 18$	1.800 W	2.500 W

\*  IEC 60335-2-6



<b>MONTÁŽNY NÁVOD</b> .....	<b>4</b>
<b>Montáž</b> .....	<b>4</b>
Dôležité upozornenie.....	6
Príprava montovaného nábytku, obrázky 1/2/3/4.....	6
Inštalácia spotrebiča, obrázky 5/6.....	7
Zmena hodnoty prúdu pripojenia 13 / 16 / 20 ampérov, obrázok 7 .....	7
Odmontovanie spotrebiča.....	7
<b>NÁVOD NA POUŽÍVANIE</b> .....	<b>8</b>
<b>Bezpečnostné pokyny</b> .....	<b>8</b>
Príčiny škôd .....	9
<b>Ochrana životného prostredia</b> .....	<b>10</b>
Likvidácia v súlade s predpismi na ochranou životného prostredia .....	10
Rady na úsporu energie.....	10
<b>Indukčné varenie</b> .....	<b>10</b>
Výhody indukčného varenia.....	10
Vhodné nádoby.....	10
<b>Zoznámte sa so svojim spotrebičom</b> .....	<b>11</b>
Ovládací panel .....	11
Varné zóny .....	11
Indikátor zvyškového tepla.....	12
<b>Naprogramovanie varného panela</b> .....	<b>12</b>
Zapnutie a vypnutie varného panela.....	12
Nastavenie varnej zóny.....	12
Tabuľka varenia.....	12
<b>Detská poistka</b> .....	<b>13</b>
Aktivácia a deaktivácia detskej poistky.....	13
Automatická detská poistka .....	13
<b>Funkcia Powerboost</b> .....	<b>14</b>
Aktivácia .....	14
Pri deaktivácii postupujte nasledovne .....	14
<b>Funkcia nastavenia času</b> .....	<b>14</b>
Automatické vypnutie varnej zóny .....	14
Oznamovacie hodiny.....	14
<b>Funkcia ochrany pri čistení</b> .....	<b>15</b>
<b>Automatické obmedzenie času</b> .....	<b>15</b>
<b>Zobrazenie spotreby energie</b> .....	<b>15</b>
<b>Základné nastavenia</b> .....	<b>15</b>
Prístup k základným nastaveniam .....	16
<b>Starostlivosť a čistenie</b> .....	<b>17</b>
Varný panel .....	17
Rám varného panela.....	17
<b>Ako postupovať v prípade porúch</b> .....	<b>17</b>
Normálny hluk počas chodu prístroja.....	18
<b>Zákaznícky servis</b> .....	<b>18</b>

# MONTÁŽNÝ NÁVOD

## Montáž

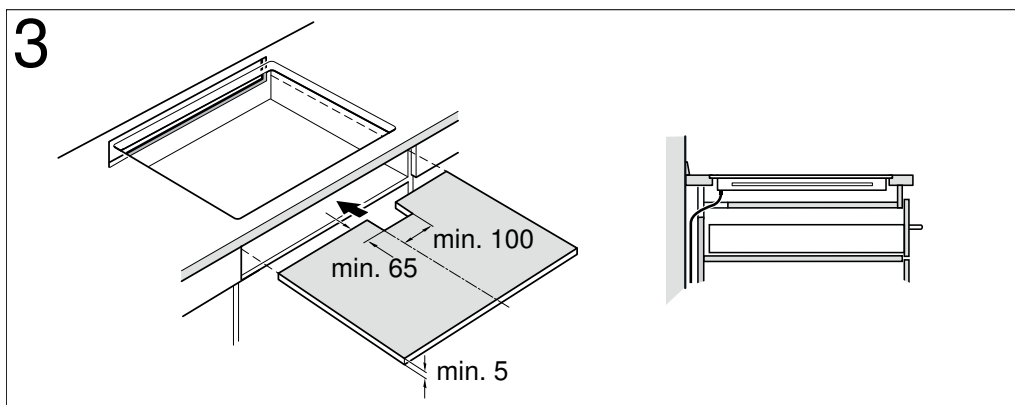
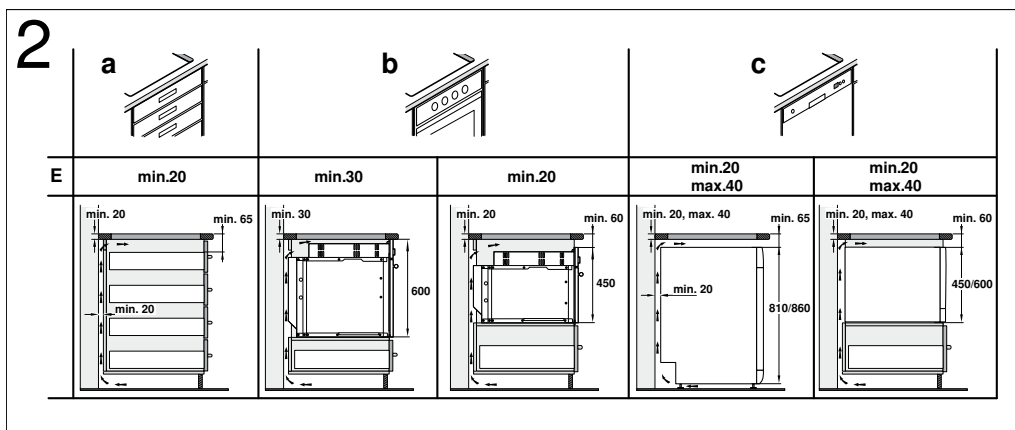
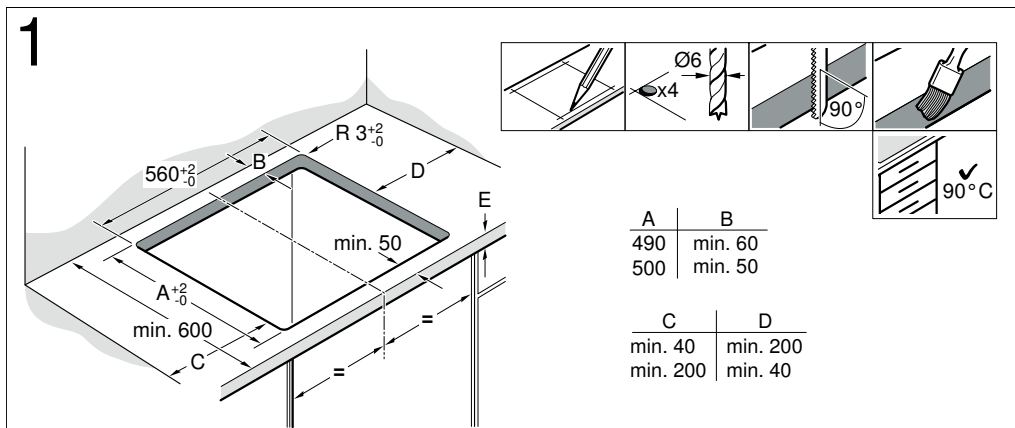

# 4a

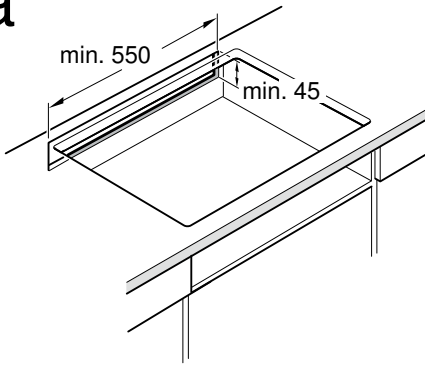

# 4b

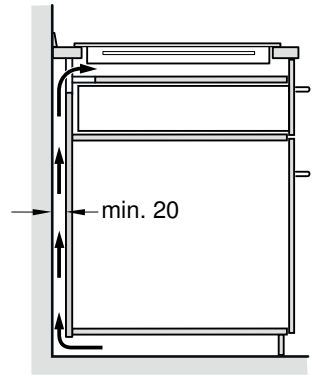

# 5

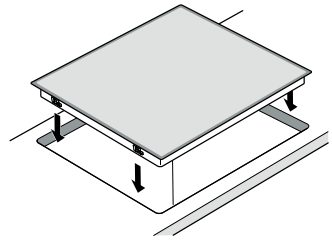
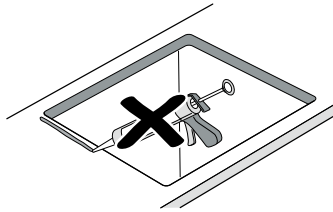
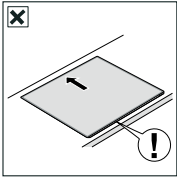
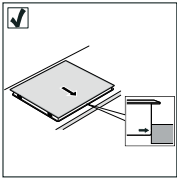

# 6

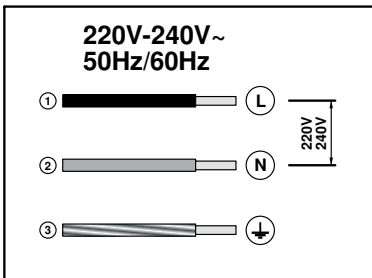

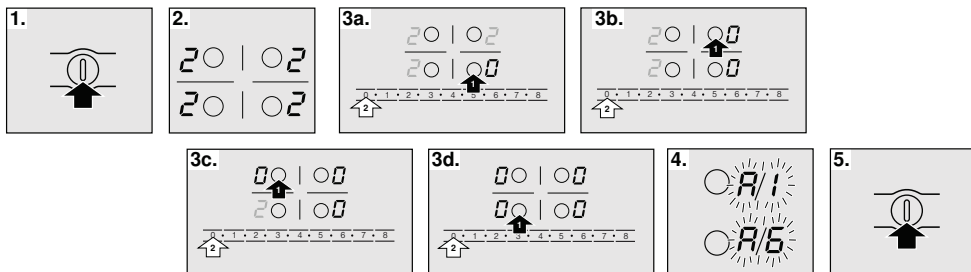

## Dôležité upozornenie

**Bezpečnosť:** Bezpečnosť pri používaní je zaručená, len ak bola inštalácia správne technicky vykonaná, a to v súlade s uvedeným návodom na montáž. Za škody spôsobené nesprávnou inštaláciou zodpovedá osoba, ktorá inštaláciu vykonáva.

**Pripojenie elektrického prúdu:** zapojenie smie vykonať len autorizovaný technik. Musí sa riadiť ustanoveniami spoločnosti zodpovednej za dodávku elektrickej energie v okolí.

**Typ zapojenia:** spotrebič patrí do ochrannej triedy I a môže sa používať len v kombinácii s napájacím vedením s uzemnením.

Výrobca nezodpovedá za nesprávne používanie spotrebiča, ani za škody spôsobené jeho nesprávnou elektrickou inštaláciou.

**Inštalácia:** spotrebič musí byť zapojený do pevnej elektroinštalácie, do ktorej sa musia zapojiť vhodné prostriedky na vypnutie v súlade s inštaláčnymi predpismi.

**Montáž vstavaných častí pod pracovnú dosku:** Indukčné panely je možné inštalovať len nad zásuvku, rúry s nútenou ventiláciou rovnakej značky alebo umývačky riadu rovnakej značky. Pod varný panel nie je možné inštalovať chladničky, rúry na pečenie bez ventilácie ani práčky.

**Napájací kábel:** napájací kábel nesmie byť blokován ani prechádzať cez ostré hrany. Ak je pod doskou nainštalovaná rúra, kábel prevedte cez zadné rohy rúry až do napájacej skrinky. Musí sa umiestniť tak, aby sa nedotýkal horúcich častí varného panela alebo rúry na pečenie.

**Pracovná doska:** rovná, vodorovná, stabilná. Dodržiavajte pokyny výrobcu pracovnej dosky.

**Záruka:** nesprávna inštalácia, zapojenie alebo montáž znamená stratu platnosti záruky produktu.

**Upozornenie:** Akúkoľvek manipuláciu vo vnútri spotrebiča vrátane výmeny napájacieho kábla môže vykonávať len odborný personál Strediska technickej podpory so špecifickým vzdelaním.

## Priprava montovaného nábytku, obrázky 1/2/3/4

**Vstavaný nábytok:** odolný minimálne voči teplote 90 °C.

**Otvor:** odstráňte triesky po rezaniach prácach.

**Rezaný povrch:** zapečatete teplu odolným materiálom.

## Inštalácia nad zásuvkovú skriňu, obrázok 2a

Kovové predmety, ktoré sa nachádzajú v zásuvke, sa môžu z dôvodu recirkulácie vzduchu z vetracieho zariadenia zohriať na vysoké teploty; v takomto prípade sa odporúča použiť oddelovací panel.

Oddelovací panel: môže sa použiť drevená doska (**obrázok 3**) alebo si môžete zaobstaráť vhodné príslušenstvo z nášho servisného strediska. Objednávaci kód tohto príslušenstva je 686002.

Pracovná doska: musí mať hrúbku minimálne 20 mm.

Vzdialenosť medzi vrchnou časťou dosky a vrchnou časťou zásuvky musí byť 65 mm.

## Inštalácia nad rúru na pečenie, obrázok 2b

Pracovná doska: musí mať hrúbku minimálne:

- 20 mm, ak je pod doskou inštalovaná kompaktná rúra na pečenie.
- 30 mm, ak je pod doskou inštalovaná iná než kompaktná rúra na pečenie.

Ak bol panel nainštalovaný nad kompaktnú rúru na pečenie, je potrebné nechať vzdialenosť 60 mm medzi hornou časťou rúry a hornou časťou pracovnej dosky.

## Inštalácia nad umývačku riadu, obrázok 2c

Musí sa nainštalovať oddelovací panel. Toto príslušenstvo je potrebné zakúpiť v odbornom servisnom stredisku. Objednávaci kód tohto príslušenstva je 686002.

Pracovná doska: musí mať hrúbku minimálne 20 mm a maximálne 40 mm.

Vzdialenosť medzi hornou časťou pracovnej dosky a hornou časťou umývačky riadu musí byť:

- 60 mm, ak je pod doskou nainštalovaná kompaktná umývačka.
- 65 mm, ak je pod doskou nainštalovaná iná než kompaktná umývačka.

## Ventilácia, obrázok 4

Berúc do úvahy ventiláciu panela, sú potrebné:

- otvor v hornej časti zadnej steny nábytku (**obrázok 4a**).
- oddelovací panel medzi zadnou stenou nábytku a stenou kuchyne (**obrázok 4b**).

## Inštalácia spotrebiča, obrázky 5/6

Zapojte spotrebič do elektrickej siete a skontrolujte jeho fungovanie.

- Prívodné napätie, pozri výrobný štítok.
- Zapojte výhradne v súlade so schémou zapojenia (obrázok 6).
  1. hnedý
  2. modrý
  3. žltozelený

## Zmena hodnoty prúdu pripojenia 13 / 16 / 20 ampérov, obrázok 7

Pred prvým použitím varného panela si overte, či je hodnota prúdu pripojenia správna.

Zmena hodnoty prúdu varného panela sa vykonáva nasledovne:

1. Zapnite varný panel pomocou hlavného vypínača. Na varné zóny neukladajte žiadne nádoby.
2. V priebehu nasledujúcich 60 sekúnd nastavte všetky varné zóny na požadovaný varný stupeň, a to v súlade s požadovanými hodnotami prúdu, pozrite tabuľku.

Stupeň výkonu	Hodnota prúdu v ampéroch
1	20 A
2	16 A
3	13 A

3. Postupne vypnite varné zóny jednu po druhej, a to tak, že najprv vypnete pravú spodnú varnú zónu a ďalej pokračujte proti smeru pohybu hodinových ručičiek.
4. Na displeji varných zón v pravej bočnej časti sa zobrazí zvolená hodnota prúdu.
5. Vypnite varný panel pomocou hlavného vypínača.  
Zvolená hodnota pripojenia prúdu je správne uložená.

## Odmontovanie spotrebiča

Odpojte spotrebič od elektrickej siete.

Vytlačte zosponu varný panel a vyberte ho.

### Pozor!

Poškodenie spotrebiča! Nepokúšajte sa spotrebič vybrať páčením zhora.

# NÁVOD NA POUŽÍVANIE

Ďalšie informácie o výrobkoch, príslušenstve, náhradných dieloch a servise nájdete na: [www.bosch-home.com/sk](http://www.bosch-home.com/sk)

## Bezpečnostné pokyny

Tento návod si starostlivo prečítajte. Návod na používanie a montážny návod, rovnako ako doklad s údajmi o spotrebiči, si starostlivo odložte na neskoršie použitie alebo pre nasledujúceho vlastníka spotrebiča.

Akonáhle spotrebič vybalíte, pozorne ho skontrolujte. Pokiaľ bol spotrebič pri preprave nejakým spôsobom poškodený, neuvádzajte ho do prevádzky, kontaktujte príslušný odborný servis a napíšte zápis o vzniknutých škodách. V opačnom prípade strácate nárok na akékoľvek odškodnenie.

Spotrebič je potrebné inštalovať v súlade s priloženými pokynmi určenými na jeho montáž.

Tento spotrebič je určený len na používanie v domácnosti a v zodpovedajúcom prostredí domácnosti. Spotrebič používajte výhradne na prípravu pokrmov a nápojov. Spotrebič nenechávajte počas prevádzky bez dozoru. Spotrebič používajte len v uzavretých priestoroch.

Nepoužívajte žiadne krycie dosky alebo nevhodné ochranné mreže na zaistenie bezpečnosti detí. Môžu viesť k nehodám spôsobeným napr. prehriatím, vznietením alebo prasknutím materiálu.

Tento spotrebič nie je určený na prevádzku s externými spínacími hodinami alebo diaľkovým ovládaním.

Deti od 8 rokov a osoby so zníženými fyzickými, zmyslovými alebo duševnými schopnosťami, nedostatkom skúsenosti či vedomostí môžu tento spotrebič používať len pod dozorom alebo po poučení o bezpečnom používaní spotrebiča a o nebezpečenstvách, ktoré pri jeho používaní vznikajú.

Nikdy nedovoľte deťom, aby sa hrali so spotrebičom. Čistenie a používateľskú údržbu nesmú vykonávať deti bez dozoru.

## Nebezpečenstvo požiaru!

- Horúci olej a tuk sa môžu rýchlo vznietiť. Horúci olej a tuk nikdy nenechávajte bez dozoru. Oheň nikdy nehaste vodou. Vypnite varnú zónu. Plameň opatrne zahaste pokrievkou, hasiacou dekou alebo podobne.
- Varné zóny sa veľmi rozhorúčia. Na varný panel nikdy neodkladajte horľavé predmety. Na varný panel neodkladajte žiadne predmety.
- Spotrebič sa rozhorúči. Horľavé predmety alebo spreje neuskladňujte v zásuvkách priamo pod varným panelom.
- Varný panel sa samočinne vypne a už sa nedá ovládať. Môže sa stať, že sa neskôr neúmyselne zapne. Vypnite poistku v poistkovej skrinke. Žavolajte servis.

## Nebezpečenstvo popálenia!

- Varné zóny a ich okolie, obzvlášť prípadný rám varného panela, sa veľmi rozhorúčia. Nikdy sa nedotýkajte horúcich plôch. Udržavajte deti mimo dosahu spotrebiča.
- Varná zóna hreje, ale ukazovateľ nefunguje. Vypnite poistku v poistkovej skrinke. Zavolajte servis.
- Kovové predmety sa pri kontakte s varným panelom veľmi rýchlo zahrievajú. Na varný panel nikdy nepokladajte kovové predmety, ako napríklad nože, vidličky, lyžice alebo pokrievky.
- Odpojte varný panel vždy po každom použití pomocou hlavného vypínača. Nečakajte na automatické vypnutie varného panela, ktoré nastáva po detekcii odobrania nádoby.

## Nebezpečnosť elektrického výboja!

- Je nebezpečné vykonávať neodborné opravy. Opravy a výmeny chybných prívodných káblov smie vykonávať len náležite poučený pracovník zákazníckeho servisu. Ak je spotrebič poškodený, vytiahnite zástrčku z elektrickej siete alebo vypnite príslušný istič v poistkovej skrinke. Obráťte sa na odborný autorizovaný servis.
- Pokiaľ by do spotrebiča vnikla vlhkosť, mohlo by to mať za následok úraz elektrickým prúdom. Nepoužívajte vysokotlakový ani parný čistič.
- Vadný spotrebič môže spôsobiť úraz elektrickým prúdom. Vadný spotrebič nikdy nezapínajte. Vytáhnite síťovú zástrčku ze zásuvky alebo vypnite poistku v poistkovej skrinke. Zavolejte servis.
- Praskliny alebo trhliny v sklokeramike predstavujú nebezpečnosť úrazu elektrickým prúdom. Vypnite poistku v poistkovej skrinke. Zavolajte servis.

## Nebezpečnosť elektromagnetizmu!

Tento spotrebič zodpovedá smernici o elektrickej bezpečnosti a elektromagnetickej kompatibilite. Osoby s implantovaným kardiostimulátorom by však nemali tento spotrebič obsluhovať. Hoci riziko nie je vysoké, nie je možné zaručiť, že 100 % týchto zariadení, ktoré sú na trhu, zodpovedá platnej smernici o elektromagnetickej kompatibilite a že nedôjde k rušeniu, ktoré by ohrozilo

správnu funkciu kardiostimulátora. K istým problémom môže dôjsť tiež v prípade osôb s ďalšími zariadeniami, napr. naslúchadlami.

## Nebezpečnosť poruchy!

Tento varný panel je vybavený ventilátorom umiestneným v jeho spodnej časti. V prípade, že je pod panelom úložný priestor, nemali by sa doň odkladať drobné predmety alebo papier. Vtiahnutie týchto predmetov do ventilátora by mohlo spôsobiť jeho poruchu alebo poškodiť systém chladenia.

Medzi úložným priestorom a vstupom ventilátora je potrebné zachovať vzdialenosť minimálne 2 cm.

## Nebezpečnosť poranenia!

- Pri varení vo vodnom kúpeli môžu varný panel aj varná nádoba prasknúť z dôvodu prehriatia. Varná nádoba, ktorá je vo vodnom kúpeli, nesmie stáť priamo na dne nádoby s vodou. Používajte len varné nádoby, ktoré sú odolné voči teplu.
- Následkom prítomnosti tekutiny medzi dnom hrnca a varnou zónou môže hrniec náhle vyskočiť do výšky. Udržujte varné zóny a dna hrncov vždy suché.

## Príčiny škôd

### Pozor!

- Hrubé dna nádob môžu varný panel poškriabať.
- Na varné zóny nikdy nestavajte prázdne nádoby. Môžu spôsobiť ich poškodenie.
- Nikdy neodkladajte horúce nádoby na ovládaci panel, zóny ukazovateľov alebo na rám panela. Môžu spôsobiť jeho poškodenie.
- Pád tvrdých alebo špicatých predmetov na varný panel môže spôsobiť jeho poškodenie.
- Ak položíte na horúcu varnú zónu alobal a plastový riad, dôjde k ich roztaveniu. Neodporúčame používať na varnom paneli ochrannú fóliu.

### Celkový vzhľad

V nasledujúcej tabuľke sú uvedené najčastejšie poškodenia:

Poškodenie	Príčina	Opatrenie
Škrvny	Rozliate potraviny	Pomocou škrabky na sklo okamžite odstráňte rozliaty pokrm.
	Nevhodné čistiace prostriedky	Používajte čistiace prostriedky určené pre varné panely.
Poškriabanie	Soľ, cukor a piesok	Varný panel nepoužívajte ako doštičku na krájanie či pracovnú dosku.
	Drsné dna nádob poškriaba sklokeramickú dosku.	Skontrolujte riad.
Strata farby	Nevhodné čistiace prostriedky	Používajte čistiace prostriedky určené pre varné panely.
	Odretie riadom	Hrnce a panvice pri premiestňovaní nadvihujte.
Opрыskanie	Cukor, príšady s vysokým obsahom cukru	Pomocou škrabky na sklo okamžite odstráňte rozliaty pokrm.

# Ochrana životného prostredia

Vybalte spotrebič a zbavte sa obalového materiálu spôsobom rešpektujúcim životné prostredie.

## Likvidácia v súlade s predpismi na ochranu životného prostredia

Obal zlikvidujte v súlade s predpismi na ochranu životného prostredia.



Tento spotrebič je označený v súlade s európskou smernicou 2012/19/EÚ o nakladaní s použitými elektrickými a elektronickými zariadeniami (waste electrical and electronic equipment - WEEE).

Táto smernica stanoví jednotný európsky (EU) rámec pre spätný odber a recyklovanie použitých zariadení.

## Rady na úsporu energie

- Na každú nádobu vždy používajte príslušnú pokrievku. Pri varení bez pokrievky sa spotrebuje oveľa viac energie. Pre lepší prehľad bez potreby jej nadvhovania používajte sklenenú pokrievku.

# Indukčné varenie

## Výhody indukčného varenia

Indukčné varenie predstavuje radikálnu zmenu v tradičnom spôsobe zohrievania, teplo sa vytvára priamo v nádobe. To prináša viacero výhod:

- Úspora času pri varení a smažení; pri priamom zohrievaní nádoby.
- Šetrí sa energia.
- Jednoduchšia starostlivosť o spotrebič a jeho čistenie. Potraviny, ktoré prípadne vykipia z nádoby, sa nepripaľujú tak rýchlo.
- Ovládanie tepla a bezpečnosť; panel poskytuje alebo vypína energiu okamžite po dotyku kontrolného ovládača. Indukčná varná zóna prestane bez predchádzajúceho vypnutia poskytovať teplo, ak sa nádoba odloží.

## Vhodné nádoby

### Feromagnetické nádoby

Iba feromagnetické nádoby sú vhodné na indukčné varenie, môžu byť z:

- smaltovanej ocele
- liateho železa
- špeciálneho riadu na indukciu z nehrdzavejúcej ocele.

Aby ste zistili, či sú nádoby vhodné, overte, či je dno nádoby príťahované magnetom.

- Používajte nádoby s rovným dnom. Nádoby s nerovným dnom vyžadujú väčšiu spotrebu energie.
- Priemer dna nádob sa musí zhodovať s rozmerom varnej zóny. Príliš malý priemer vo vzťahu k varnej zóne môže viesť k plytvaniu energiou. Pozor: výrobcovia varných nádob zvyčajne uvádzajú horný priemer nádoby, ktorý je vo všeobecnosti väčší ako priemer dna nádoby.
- Na malé množstvá používajte malé nádoby. Veľká nádoba, ktorá je naplnená len čiastočne, vyžaduje veľa energie.
- Pri varení používajte málo vody. Takto sa ušetrí energia a v zelenine sa uchovávajú všetky vitamíny a minerály.
- Nádoby vždy prekryte čo najväčšiu možnú plochu varnej zóny.
- Zvoľte nižší varný stupeň na udržiavanie varu. Pri príliš vysokom stupni sa plytvá energiou.

## Iné varné nádoby vhodné na indukčný ohrev

Existujú varné nádoby vhodné na indukčný ohrev, ktorých dno nie je celé feromagnetické.



Pri používaní veľkých varných nádob s menším feromagnetickým priemerom sa zohrieva len ich feromagnetická časť a rozloženie tepla tak nie je rovnomerné.

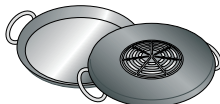

Nádoby s hliníkovým dnom majú menšiu feromagnetickú časť, čo môže znížiť dodávaný výkon, spôsobí problémy pri rozpoznávaní nádoby alebo dokonca nádobu nerozpoznať.

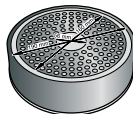

Na dosiahnutie dobrých výsledkov pri varení sa odporúča použiť nádobu, ktorá má priemer feromagnetickú časť zhodný s veľkosťou varnej zóny. Ak nádoba na varnej zóne nie je rozpoznaná, položte ju na varnú zónu s menším priemerom.

## Nevhodné nádoby

Nikdy nepoužívajte difúzne panely ani nádoby z:

- normálnej jemnej ocele
- skla
- hliny
- medi
- hliníka

## Vlastnosti dna nádoby

Vlastnosti dna nádob môžu ovplyvniť homogenitu výsledku varenia. Nádoby vyrobené z materiálov, ktoré pomáhajú šíriť teplo, ako nádoby „sandwich“ z nehrdzavejúcej ocele, rozdeľujú teplo rovnomerne, šetriac čas a energiu.



### Chýbajúca nádoba alebo nevhodný rozmer

V prípade, že na vybranú varnú zónu nepostavíte žiadnu nádobu, alebo ak je nádoba z nevhodného materiálu či má nevhodnú veľkosť, začne hodnota varného stupňa na ukazovateli varnej zóny blikať. Použite vhodnú nádobu, aby indikátor prestal blikať. Ak to trvá viac ako 90 sekúnd, varná zóna sa automaticky vypne.

### Prázdne nádoby alebo nádoby s tenkým dnom

Nezohrievajte prázdne nádoby ani nepoužívajte nádoby s tenkým dnom. Varný panel je vybavený interným bezpečnostným systémom, ale prázdna nádoba sa môže

zohriať tak rýchle, že funkcia „automatického vypnutia“ nemá čas reagovať a môže dosiahnuť veľmi vysokú teplotu. Dno nádoby sa môže roztaviť a poškodíť sklo panela. V tomto prípade sa nedotýkajte nádoby a vypnite varnú zónu. Ak po vychladnutí nefunguje, skontaktujte sa s asistenčnou technickou službou.

### Detekcia nádoby

Každá varná zóna má minimálny limit na detekciu nádoby, ktorý závisí od materiálu použitej nádoby. Preto je potrebné používať varnú zónu, ktorá je najvhodnejšia pre priemer vašej nádoby.

## Zoznámte sa so svojim spotrebičom

Návod na používanie platí pre rôzne varné panely. Na strane 2 nájdete prehľad typov s rozmermi.

### Ovládací panel

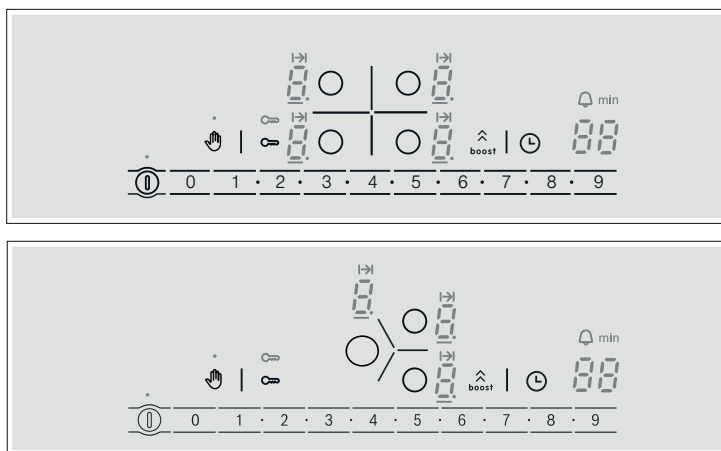

#### Ovládacie plochy

	Hlavný vypínač
	Zvoľte varnú zónu
	1•2•...•8•9 Programovacia zóna
	Ochrana pri čistení
	Detská poistka
	Funkcia Powerboost
	Nastavenie času

#### Ukazovatele

	Prevádzkový stav
	Varné stupne
	Zvyškové teplo
	Funkcia nastavenia času
	Kuchynský časovač
	Automatické vypnutie
	Funkcia Powerboost
	Detská poistka

### Ovládacie plochy

Stlačením symbolu dôjde k aktivácii príslušnej funkcie.

**Upozornenie:** Dbajte na to, aby boli ovládacie plochy vždy suché. Vlhkosť môže mať vplyv na funkciu spotrebiča.

### Varné zóny

Varná zóna	Aktivácia a deaktivácia
Jednookruhová varná zóna	Používajte nádobu vhodnej veľkosti.
Používajte len tie varné nádoby, ktoré sú vhodné na indukčné varenie, viď časť „Vhodné varné nádoby“.	

## Indikátor zvyškového tepla

Všetky varné zóny tohto varného panela sú vybavené ukazovateľom zvyškového tepla, ktorý ukazuje, ktorá varná zóna je stále teplá. Vyvarujte sa dotyku varnej zóny označenej týmto údajom.

Aj napriek tomu, že je varný panel vypnutý, ukazovateľ  $h$  alebo  $H$  bude svietiť, kým bude varná zóna teplá.

Pokiaľ nádobu odstavíte z varnej zóny pred jej vypnutím, budú sa striedavo zobrazovať ukazovatele  $h$  alebo  $H$  a zvolený varný stupeň.

## Naprogramovanie varného panela

V tejto kapitole je ukázané, ako nastaviť varnú zónu. V tabuľke sú uvedené stupne výkonu a čas varenia rôznych pokrmov.

### Zapnutie a vypnutie varného panela

Varný panel sa zapína a vypína pomocou hlavného vypínača. Zapnutie: stlačte symbol  $\text{Ⓢ}$ . Zaznie zvukový signál. Rozsvieti sa ukazovateľ pri hlavnom vypínači a ukazovateľ  $\text{Ⓢ}$  varných zón. Varný panel je pripravený na používanie.

Vypnutie: stláčajte symbol  $\text{Ⓢ}$ , kým ukazovateľ nezhasne. Všetky varné zóny sú vypnuté. Ukazovateľ zvyškového tepla zostane rozsvietený, kým varné zóny dostatočne nevychladnú.

### Upozornenia

- Varný panel sa automaticky vypne, pokiaľ sú všetky varné zóny vypnuté dlhšie než 20 sekúnd.
- Zvolené nastavenia ostávajú v pamäti počas prvých 4 sekúnd po vypnutí varného panela. Po opätovnom zapnutí varného panela v tomto časovom úseku naskočia predchádzajúce nastavenia.

### Nastavenie varnej zóny

Nastavte požadovaný varný stupeň pomocou symbolov 1 až 9.

Varný stupeň 1 = minimálny výkon

Varný stupeň 9 = maximálny výkon

Každý varný stupeň je vybavený jedným medzistupňom. Je označený symbolom  $\bullet$  na programovacej zóne.

### Nastavenie varného stupňa

Varný panel musí byť zapnutý.

1. Stlačte symbol  $\text{○}$  požadovanej varnej zóny.

Rozsvieti sa ukazovateľ  $\text{Ⓢ}$  a pod ním symbol  $\_$ .

2. Následne na programovacej zóne zvolte varný stupeň.

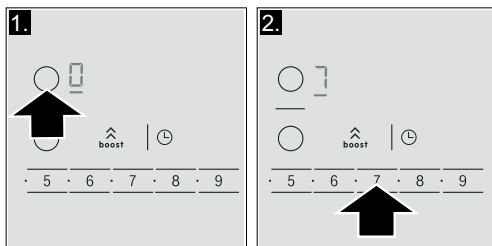

Varný stupeň je nastavený.

### Zmena varného stupňa

Zvolte varnú zónu a následne stlačte symbol požadovaného varného stupňa. Na voľbu medzistupňa stlačte symbol  $\bullet$ , ktorý sa nachádza medzi symbolmi varného stupňa.

### Vypnutie varnej zóny

Vyberte varnú zónu av programovacej zóne nastavte  $\text{Ⓢ}$ . Varná zóna sa vypne a objaví sa ukazovateľ zvyškového tepla.

### Upozornenia

- Pokiaľ sa na varnú zónu neumiestnila varná nádoba, zvolený varný stupeň bliká. Po určitom čase sa varná zóna vypne.
- Ak sa na varnú zónu umiestnila varná nádoba pred zapnutím varného panela, bude rozpoznaná 20 sekúnd po zapnutí hlavného vypínača a varná zóna sa zvolí automaticky. Po rozpoznaní nádoby zvolte varný stupeň do 20 sekúnd, inak sa varná zóna vypne.  
Ak aj umiestnite naraz viac ako jednu nádobu, po zapnutí varného panela bude rozpoznaná len jedna z nich.

## Tabuľka varenia

V nasledujúcej tabuľke nájdete niekoľko príkladov.

Na začiatku varenia používajte varný stupeň 9.

Kašovité pokrmy, krémy či husté omáčky zohrievajte za častého miešania.

Varný stupeň	
<b>Rozpúšťanie</b>	
Čokoláda, čokoládová poleva	1-1.
Maslo, med, želatína	1-2
<b>Zohrievanie a udržiavanie teplého pokrmu</b>	
Polievka (napr. šošovica)	1-2
Mlieko**	1.-2.
Párky varené vo vode**	3-4
<b>Rozmrazovanie a zohrievanie</b>	
Hlboko zmrazený špenát	3-4
Hlboko zmrazený guláš	3-4

\* Varenie bez pokrievky

\*\* Bez pokrievky

\*\*\* Často obracajte

	Varný stupeň
<b>Varenie na miernom ohni, udržiavanie varu na miernom ohni</b>	
Zemiakové knedle*	4.-5.
Ryby*	4-5
Biele omáčky, napr. bešamelová omáčka	1-2
Jemné omáčky, napr. bernská omáčka, holandská omáčka	3-4
<b>Udržiavanie varu, varenie v pare, dusenie</b>	
Ryža (s dvojnásobným množstvom vody)	2-3
Ryža v mlieku	1.-2.
Zemiaky	4-5
Cestoviny*	6-7
Varené mäso so zeleninou, polievky	3.-4.
Zelenina	2.-3.
Zelenina - hlboko zmrazená	3.-4.
Mäso so zeleninou v tlakovom hrnci	4.-5.
<b>Dusenie</b>	
Mäsové závitky	4-5
Dusené mäso	4-5
Guláš	3.-4.
<b>Smaženie / fritovanie na troške oleja**</b>	
Rezne, kotlety (prírodné alebo obaľované)	6-7
Bifteky (hrúbka 3 cm)	7-8
Prsia (hrúbka 2 cm)***	5-6
Fašírky, mäsové guľky (hrúbka 3 cm)***	4.-5.
Ryby alebo rybie filé prírodné	5-6
Ryby alebo rybie filé obaľované	6-7
Krevety a garnáty	7-8
Hlboko zmrazené pokrmy, napr. predsmažené potraviny	6-7
Palacinky	6-7
Omeleta	3.-4.
<b>Smaženie, fritovanie** (porcie po 150-200 g v 1-2 litroch oleja)</b>	
Hlboko zmrazené pokrmy, napr. hranolky, kuracie nugetky	8-9
Krokety hlboko zmrazené	7-8
Mäso, napr. kuracie kúsky	6-7
Ryby, zelenina alebo huby, obaľované v strúhanke alebo v pivnom cestíčku, napr. šampiňóny	6-7
Cukrovinky, napr. šišky, ovocie v pivnom cestíčku	4-5

\* Varenie bez pokrievky

\*\* Bez pokrievky



\*\*\* Často obracajte

## Detská poistka

Varný panel môžete zaistiť proti náhodnému zapnutiu a zabrániť tak deťom, aby zapli varné zóny.

### Aktivácia a deaktivácia detskej poistky

Varný panel musí byť vypnutý.

Aktivácia: stlačte symbol  na približne 4 sekundy. Ukazovateľ pri symbole  sa rozsvieti na 10 sekúnd. Varný panel je zablokovaný.

Deaktivácia: stlačte symbol  na približne 4 sekundy. Blokovanie je deaktivované.

### Automatická detská poistka

Pomocou tejto funkcie sa detská poistka automaticky aktivuje vždy, keď je varný panel vypnutý.

#### Aktivácia a deaktivácia

V kapitole *Základné nastavenia* sa uvádzajú informácie týkajúce sa zapojenia automatickej detskej poistky.

# Funkcia Powerboost

Pomocou funkcie Powerboost možno veľké množstvá vody zohrievať rýchlejšie než pri použití varného stupňa 9.

Touto funkciou disponujú všetky varné zóny.

## Aktivácia

Varný panel musí byť zapnutý, ale nesmie byť zapnutá žiadna varná zóna.

1. Zvoľte varnú zónu.
2. Stlačte symbol **boost**.

Ukazovateľ **b** sa rozsvieti

Funkcia je aktivovaná.

**Upozornenie:** Ak sa zapne niektorá varná zóna a zároveň je zapnutá aj funkcia Powerboost, na displeji blikajú **b** a **9**, a následne sa upraví varný stupeň **9**. Funkcia Powerboost sa deaktivuje.

## Pri deaktivácii postupujte nasledovne

1. Zvoľte varnú zónu.
  2. Stlačte symbol **boost**.  
Ukazovateľ **b** zmizne a varná zóna sa opäť vráti na varný stupeň **9**.
- Funkcia je deaktivovaná.

**Upozornenie:** Za určitých okolností možno funkciu Powerboost automaticky odpojiť kvôli ochrane elektronických komponentov vo vnútri panela.

# Funkcia nastavenia času

Táto funkcia sa môže využívať dvomi rôznymi spôsobmi:

- pre automatické vypnutie varnej zóny.
- ako kuchynský časovač

## Automatické vypnutie varnej zóny

Po uplynutí zvoleného času sa zóna automaticky vypne.

### Pri nastavení postupujte nasledovne

Varný panel musí byť zapnutý:

1. Zvoľte varnú zónu a požadovaný varný stupeň.
2. Stlačte symbol  $\ominus$ . Pri varnej zóne sa rozsvieti ukazovateľ  $\rightarrow$ . Na displeji funkcie nastavenia času sa rozsvieti **00**.
3. V priebehu nasledujúcich 10 sekúnd zvoľte na programovacej zóne požadovaný čas varenia.

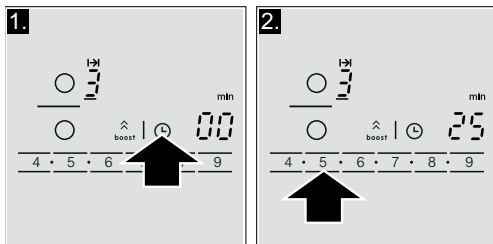

Začne plynúť nastavený čas.

**Upozornenie:** Je možné automaticky naprogramovať rovnaký čas varenia pre všetky zóny. Naprogramovaný čas bude plynúť nezávisle pre každú z varných zón.

V kapitole *Základné nastavenia* sa nachádzajú informácie týkajúce sa automatického nastavenia času varenia.

## Zmena alebo zrušenie času varenia

Zvoľte varnú zónu a potom stlačte symbol  $\ominus$ .

Čas varenia upravte v programovacej zóne alebo ho nastavte na **00** na zrušenie času varenia.

## Po uplynutí času

Varná zóna sa vypne. Zaznie zvukový signál. Na displeji funkcie nastavenia času sa rozsvieti **00** po dobu 10 sekúnd.

Po stlačení symbolu  $\oplus$  ukazovateľa zhasnú a zvukový signál sa vypne.

## Upozornenia

- Na nastavenie času varenia kratšieho ako 10 minút pred zvolením požadovanej hodnoty stlačte vždy **0**.
- Ak sa nastavil čas varenia pre viacero varných zón, na displeji funkcie nastavenia času sa zobrazí vždy čas zvolenej varnej zóny.
- Čas varenia je možné nastaviť až na 99 minút.

## Oznamovacie hodiny

Kuchynské oznamovacie hodiny dovoľujú naprogramovať čas až do 99 minút. Nezáleží na iných nastaveniach. Táto funkcia automaticky nevypína varnú zónu.

## Pri nastavení postupujte nasledovne

1. Opakovane stláčajte symbol  $\ominus$ , kým sa nerozsvieti ukazovateľ  $\rightarrow$ . Na displeji funkcie nastavenia času sa rozsvieti **00**.
2. V programovacej zóne nastavte požadovaný čas. Po niekoľkých sekundách začne plynúť nastavený čas.

## Zmena alebo zrušenie času varenia

Stlačte symbol  $\ominus$  a rozsvieti sa ukazovateľ  $\rightarrow$ .

Čas varenia upravte v programovacej zóne alebo stlačte **0** na zrušenie času varenia.

## Po uplynutí času

Po uplynutí času zaznie zvukový signál. Na displeji funkcie nastavenia času sa rozsvietia **00** a  $\rightarrow$ . Po stlačení symbolu  $\oplus$  sa ukazovateľ vypnúť.

## Funkcia ochrany pri čistení

Ak sa ovládací panel čistí pri zapnutom varnom paneli, môže dôjsť k zmene jeho nastavenia.

Aby sa zabránilo prepínaniu nastavených funkcií, je varný panel vybavený funkciou ochrany pri čistení. Stlačte symbol . Zaznie zvukový signál. Ovládací panel sa na 35 sekúnd

zablokuje. Teraz môžete povrch ovládacieho panela čistiť bez rizika zmeny v nastavení.

**Upozornenie:** Blokovanie neovplyvňuje funkciu hlavného vypínača. Varný panel je možné kedykoľvek vypnúť.

## Automatické obmedzenie času

Pokiaľ je niektorá z varných zón v prevádzke dlhší čas a nevykonáte zmenu jej nastavenia, aktivuje sa automatické obmedzenie času.

Varná zóna prestane hriať. Na displeji varnej zóny striedavo bliká **F**, **B** a ukazovateľ zvyškového tepla **h/H**.

Stlačením ktoréhokoľvek symbolu sa ukazovateľ vypne. Teraz sa varná zóna môže znova nastaviť.

Hneď ako je aktivované automatické obmedzenie času, riadi sa táto funkcia podľa nastaveného varného stupňa (od 1 do 10 hodín).

## Zobrazenie spotreby energie

Pomocou tejto funkcie sa môže zobraziť celková spotreba energie za dobu, počas ktorej bol varný panel zapnutý.

Po vypnutí varného panela sa spotreba v kWh zobrazí na 10 sekúnd.



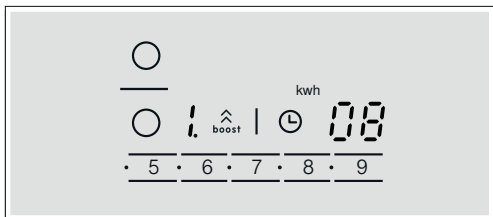

Na obrázku je zobrazený príklad so spotrebou **1,08 kWh**.

V kapitole **Základné nastavenia** sa nachádzajú informácie týkajúce sa aktivácie tejto funkcie.



## Základné nastavenia

Spotrebič má rôzne základné nastavenia. Tieto nastavenia môžu byť prispôbené osobitným potrebám používateľa.

Ukazovateľ	Funkcia
<b>c 1</b>	<b>Automatická detská poistka</b>  Deaktivovaná.* ! Aktivovaná.
<b>c 2</b>	<b>Zvukové signály</b>  Potvrdzujúci signál a signál chyby sú deaktivované. ! Aktivovaný je len signál chyby.  Aktivovaný je len potvrdzujúci signál.  Aktivované sú všetky signály.*

\*Nastavenie výrobcu

\*\*Maximálny výkon varného panela závisí od nastavenia hodnoty pripojenia prúdu, ktoré sa vykonáva pri inštalácii. Aby sa predišlo prekročeniu maximálneho výkonu, je varný panel vybavený niekoľkými súčiastkami, ktoré výkon automaticky regulujú tak, že ho rozdelia podľa potreby medzi jednotlivé zapnuté varné zóny.

Ukazovateľ	Funkcia
c3	<b>Zobrazenie spotreby energie</b> Deaktivované.* Aktivované.
c5	<b>Automatické nastavenie času varenia.</b> Vypnuté.* Čas automatického vypnutia.
c6	<b>Dĺžka trvania signálu funkcie nastavenia času</b> 10 sekúnd*. 30 sekúnd. 1 minúta.
c7	<b>Funkcia Power-Management</b> = deaktivovaná.* = 1 000 W minimálny výkon. = 1 500 W = 2 000 W ... alebo  = maximálny výkon varného panela.**
c9	<b>Doba na zvolenie varnej zóny</b> Bez obmedzenia: zostáva zvolená naposledy naprogramovaná varná zóna.* S obmedzením: varná plocha zostáva zvolená iba na 10 sekúnd.
c0	<b>Návrat k pôvodným nastaveniam</b> Osobné nastavenia.* Návrat k nastaveniam výrobcu.

\*Nastavenie výrobcu

\*\*Maximálny výkon varného panela závisí od nastavenia hodnoty pripojenia prúdu, ktoré sa vykonáva pri inštalácii. Aby sa predišlo prekročeniu maximálneho výkonu, je varný panel vybavený niekoľkými súčiastkami, ktoré výkon automaticky regulujú tak, že ho rozdelia podľa potreby medzi jednotlivé zapnuté varné zóny.

## Prístup k základným nastaveniam

Varný panel musí byť vypnutý.

1. Zapnite varný panel pomocou hlavného vypínača.
2. V nasledujúcich 10 sekundách podržte stlačený symbol po dobu 4 sekúnd.

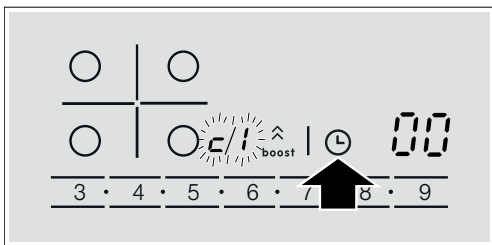

Na displejoch sa rozsvietia striedavo **c** a **i** a ako predvolené nastavenie.

3. Opakovane stláčajte symbol , kým sa nezobrazí ukazovateľ požadovanej funkcie.

4. Potom na programovacej zóne zvolte požadované nastavenie.

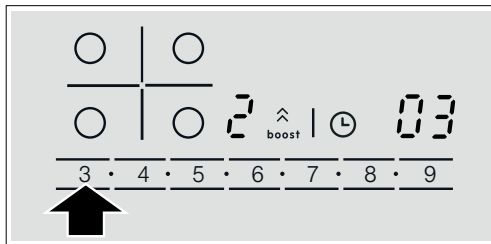

5. Stlačte symbol najmenej na 4 sekundy. Nastavenia sa uložia správne.

### Výstup zo základných nastavení

Vypnite varný panel pomocou hlavného vypínača.

# Starostlivosť a čistenie

Rady a upozornenia, ktoré sa spomínajú v tejto kapitole, slúžia ako pomoc pri čistení a optimálnej údržbe varného panela

## Varný panel

### Čistenie

Panel čistíte po každom varení. Tak sa zabráni tomu, aby sa prilepené zvyšky spaľovali. Nikdy nečistíte varný panel, kým dostatočne nevychladne.

Používajte iba čistiace prostriedky vhodné na varné panely. Všímajte si označenia nachádzajúce sa na obale produktu.

Nikdy nepoužívajte:

- Neriedený prostriedok na umývanie riadu
- Čistiaci prostriedok pre umývačku riadu
- Brúsne produkty
- Žieraviny ako sprej na čistenie rúr alebo odstraňovače škvrín
- Hubky, ktoré škriabu
- Vysokotlakové čistiace prostriedky alebo parné prístroje

Najlepším spôsobom na odstraňovanie odolných nečistôt je používanie škrabky na sklo. Dodržiavajte pokyny výrobcu.

Vhodné škrabky na sklo si môžete zadovážiť prostredníctvom servisného strediska.

### Rám varného panela

Aby sa zabránilo poškodeniu rámu varného panela, majte na pamäti nasledujúce pokyny:

- Používajte iba teplú vodu s trochou mydla
- Nikdy nepoužívajte ostré ani abrazívne čistiace prostriedky
- Nepoužívajte škrabku na sklo

# Ako postupovať v prípade porúch

Obyčajne sú tieto poruchy spôsobené drobnými maličkosťami.

Skôr než odbornému servisnému stredisku nahlásite poruchu, venujte pozornosť nasledujúcim radám a upozorneniam.

Ukazovateľ	Porucha	Opatrenie
žiadne	Prerušená dodávka elektrického prúdu.  Spotrebič nebol zapojený v súlade so schémou zapojenia.  Porucha v elektronickom obvode.	Pomocou iných elektrických spotrebičov skontrolujte, či nedošlo k prerušeniu dodávky elektrického prúdu.  Skontrolujte, či bol spotrebič zapojený v súlade so schémou zapojenia.  Ak sa vám po predchádzajúcich overeniach nepodarí poruchu odstrániť, spojte sa s odborným servisným strediskom.
Ukazovatele blikajú	Ovládací panel je mokrý alebo je na ňom umiestnený nejaký predmet.	Zónu ovládacieho panela vysušte alebo odstráňte cudzí predmet z jeho povrchu.
$E_r$ + číslo / $d$ + číslo / $E$ + číslo	Porucha v elektronickom obvode.	Varný panel odpojte z elektrickej siete. Počkajte asi 30 sekúnd a opäť ho zapojte.*
$F0$ / $F9$	Vyskytla sa interná chyba vo funkcii.	Varný panel odpojte z elektrickej siete. Počkajte asi 30 sekúnd a opäť ho zapojte.*
$F2$ / $F5$	Elektronický obvod sa prehrial a vypol príslušnú varnú zónu.	Počkajte, kým elektronický obvod dostatočne nevychladne. Potom stlačte akýkoľvek symbol varného panela.*
$F4$	Elektronický obvod sa prehrial a vyplí sa všetky varné zóny.	
$U1$	Prívodné elektrické napätie nezodpovedá obvyklému limitu fungovania.	Kontaktujte dodávateľa elektrickej energie.
$U2$ / $U3$	Varná zóna sa prehriala a vypila sa, aby nedošlo k poškodeniu pracovnej dosky.	Počkajte, kým elektronický obvod dostatočne nevychladne a opätovne zapnite varnú zónu.

\* Pokiaľ príčina poruchy pretrváva, spojte sa s odborným servisným strediskom.

**Neumiestňujte na ovládací panel horúce nádoby.**

## Normálny hluk počas chodu prístroja

Technológia indukčného ohrevu je založená na vytváraní elektromagnetických polí, ktoré spôsobujú, že sa teplo vytvára priamo na dne nádoby. Tieto polia, v závislosti od konštrukcie nádoby, môžu vyvolávať určitý hluk alebo vibrácie, ktoré sú opísané nižšie:

### Hlboké bzučanie ako v transformátore

Tento zvuk sa tvorí pri varení s vyšším varným stupňom. Príčinou je množstvo energie, ktoré sa prenáša z varného panela na nádobu. Tento hluk zmizne alebo zoslabne, keď sa zníži stupeň výkonu.

### Slabé hvízdanie

Tento hluk vzniká, keď je nádoba prázdna. Tento hluk zmizne, keď sa do nádoby pridá voda alebo pokrm.

### Praskanie

Tento hluk vzniká v nádobách, ktoré sú zložené z viacerých navrstvených materiálov. Hluk je spôsobený vibráciami, ktoré vznikajú na spojovacom povrchu jednotlivých vrstiev materiálov. Tento hluk vychádza z nádoby. Intenzita hluku sa môže líšiť v závislosti od množstva a spôsobu varenia pokrmov.

## Silné hvízdanie

Hluk vzniká predovšetkým v nádobách zložených z rozdielnych vrstiev materiálov, hneď ako sa dajú na ohrev s maximálnym výkonom a na dve varné zóny zároveň. Toto hvízdanie zmizne alebo je zriedkavejšie, hneď ako sa zníži výkon.

### Hluk ventilátora

Na správne fungovanie elektronického systému musí varný panel fungovať pri kontrolovanej teplote. Preto je varný panel vybavený ventilátorom, ktorý sa spustí, ak je zistená teplota vysoká. Ventilátor tiež môže fungovať zotrvačne po vypnutí varného panela, ak je určená teplota stále príliš vysoká.

### Rytmické zvuky a zvuky podobné tikaniu hodín

Tento hluk vzniká, len keď je naraz zapnutých 3 a viac varných zón a zmizne alebo zoslabne, keď sa niektorá z varných zón vypne.

Opísané hluky sú normálnym javom, sú súčasťou indukčnej technológie a nenaznačujú, že ide o poruchu.

---

## Zákaznícky servis

Ak potrebujete spotrebič opraviť, je tu pre vás náš zákaznícky servis.

### Číslo výrobku (E) a výrobné číslo (FD):

Pri kontaktovaní nášho zákazníckeho servisu vždy uveďte číslo výrobku (č. E) a výrobné číslo (č. FD) vášho spotrebiča. Typový štítok s číslami nájdete na doklade s údajmi o spotrebiči.

Majte na pamäti, že návšteva servisného technika nie je v prípade chybnéj obsluhy bezplatná ani počas záručnej lehoty.

### Objednávka opravy a porada v prípade porúch

Kontaktné údaje všetkých krajín nájdete v priloženej zozname služieb zákazníkom.

Dôverujte kompetentnosti výrobcu. Zaisťte tak, že opravu vykonajú vyškolení servisní technici, ktorí majú k dispozícii originálne náhradné diely.



Informácie v prípade elektrických várnych dosiek pre domácnosť	Symbol	Hodnota	Jednotka
<b>Identifikácia modelu</b>		PIA611F18E	
<b>Typ varnej dosky</b>		elektrická	
<b>Počet zón a/alebo plôch na varenie na varenie</b>		4	
<b>Technológia ohrevu (indukčné zóny a plochy na varenie, sálavé zóny na varenie, pevné plátne)</b>		indukční	
V prípade kruhových zón alebo plôch na varenie: priemer plochy užitočného povrchu na elektricky ohrievanú zónu na varenie, zaokrúhlený na najbližších 5 mm			
ľavá predná	∅	14,5	cm
ľavá zadná	∅	18	cm
pravá zadná	∅	14,5	cm
pravá predná	∅	18	cm
V prípade nekruhových zón alebo plôch na varenie: dĺžka a šírka plochy užitočného povrchu na elektricky ohrievanú zónu alebo plochu na varenie, zaokrúhlené na najbližších 5 mm			
Vypočítaná spotreba energie na zónu alebo plochu na varenie na kg			
ľavá predná		170	Wh/kg
ľavá zadná		170	Wh/kg
pravá zadná		170	Wh/kg
pravá predná		173	Wh/kg
Spotreba energie varnej dosky vypočítaná na kg		170,8	Wh/kg

Tabuľka povinných informácií pre domácnosť: (V zmysle ekodirajny Nariadenia Komisie č 66/2014, čl.2.3.)

**BOSCH**

Stvorené pre život

# Záručný list

firmy BSH domácí spotřebiče s.r.o.

**2 roky**záruka od výrobcu  
na všetky spotřebičeDovozca: **BSH domácí spotřebiče s.r.o.**Radlická 350  
158 00 Praha 5

Výrobok:	Produktové číslo: E-Nr.  Poradové číslo: FD
Dátum predaja, pečiatka, podpis	Dátum montáže, pečiatka, podpis

Predajca je povinný úplne a čitateľne vyplniť všetky požadované údaje v záručnom liste v deň predaja spotrebiča. Neoddeliteľnou súčasťou tohto záručného listu je daňový doklad o predaji výrobku.

Záručný list je dokladom práv spotrebiteľa v zmysle Občianskeho zákonníka. Je súčasťou výrobku s výrobným číslom uvedeným na prednej strane tohto záručného listu, zvlášť v prípadoch dlhších než zákonom daná záručná lehota je záručný list jedným z dokázateľných prostriedkov práv užívateľa. Je v záujme spotrebiteľa, aby si skontroloval správnosť a úplnosť všetkých uvedených údajov, ako i to, či dostal od predajcu záručný list so správnym označením pre uvedený druh výrobku.

Odporúča sa, aby výrobky montoval a uviedol do prevádzky autorizovaný servis, ktorý poskytuje záruku odbornej montáže, predvedenie a preskúšanie výrobku.

Montáž a inštalácia spotrebiča musí byť vykonaná v súlade s vyhláškou ÚBP SR č. 718/2002 Z. z. súvisiacich predpisov a noriem v platnom znení.

Pred montážou výrobku je nutné, aby boli splnené všetky podmienky pre pripojenie na inžinierske siete podľa platných noriem a podľa návodu na použitie.

### Zápisy o uskutočnených opravách:

Dátum objed. opravy	Dátum dokončenia	Číslo oprav. listu	Stručný opis poruchy

## Upozornenie pre predajcov

Predajca je povinný dať zákazníkovi platný doklad o predaji, kde bude uvedený dátum predaja a označenie spotrebiča, a súčasťou dokladu o kúpe tovaru je správne a úplne vyplnený záručný list v deň predaja výrobku. V prípade predpredajnej reklamácie je potrebné predložiť riadne vyplnený reklamačný protokol.

### Záručné podmienky

- na výrobok sa poskytuje záručná lehota **24 mesiacov** odo dňa zakúpenia výrobku kupujúcim
- spotrebiteľ je oprávnený chybu vytknúť do šiestich mesiacov od jej zistenia, najneskôr však do uplynutia záručnej lehoty
- pri reklamácií je podmienkou predložiť platný daňový doklad o kúpe výrobku (napr. pokladničný blok, faktúru a pod.)
- ak je výrobok používaný na iný než výrobcom stanovený účel alebo je výrobok používaný v rámci predmetu obchodnej činnosti, poskytuje sa záručná lehota 6 mesiacov odo dňa zakúpenia, keďže spotrebiče sú určené výhradne na použitie v domácnosti
- za chybu výrobku sa nepovažuje jeho nadmerné opotrebovanie a z toho vyplývajúce absencie niektorých pôvodných vlastností, ktoré boli spôsobené napr. zanedbaním bežnej údržby, čistenia, nadmerným používaním výrobku
- záručná lehota neplynie počas obdobia, keď kupujúci nemôže užívať tovar pre jeho chyby, za ktoré zodpovedá predávajúci
- ak nebude zistená žiadna porucha, na ktorú sa vzťahuje bezplatná záručná oprava, alebo bude zistená porucha nezavinená výrobcom, hradí náklady spojené s vyslaním servisného technika osoba, ktorá uplatnila nárok na túto opravu
- záručné opravy vykonávajú autorizované servisné strediská podľa zoznamu uvedeného v tomto záručnom liste

### Právo na bezplatnú opravu výrobku na náklady BSH domáci spotrebiče s.r.o., organizačná zložka Bratislava, zaniká, ak:

- je nečitateľný výrobný štítok alebo na výrobku chýba,
- údaje na doklade o predaji sa líšia od údajov uvedených na výrobnom štítku spotrebiča,
- výrobok bol namontovaný v rozpore s návodom na montáž, prípadne nebol dodržaný súlad s platnými STN alebo s návodom na obsluhu,
- výrobok bol neodborne namontovaný alebo nebol uvedený do prevádzky organizáciou oprávnenou v zmysle vyhlášky ÚBP SR č. 718/2002 Z. z., platí pre plynové spotrebiče a spotrebiče s elektrickým napájaním 400 V, ako i pre spotrebiče dodávané bez elektrického kábla, prípadne bez elektrickej koncovky,
- bola vykonaná konštruktívna zmena alebo zásah do výrobku neoprávnenou osobou,
- porucha na výrobku vznikla použitím neoriginálnych náhradných dielov alebo príslušenstva,
- ide o poškodenie: mechanické, nadmernou záťažou, v dôsledku vodného kameňa, neodborného zapojenia, živelnou pohromou, vonkajšími vplyvmi a pod.

### Vyhlasenie o hygienickej neškodnosti výrobku

**Všetky výrobky** distribuované spoločnosťou BSH domáci spotrebiče s.r.o., organizačná zložka Bratislava, prichádzajúce do styku s potravinami **spĺňajú požiadavky** o hygienickej neškodnosti podľa **európskej normy EC 1935/2004**. Toto vyhlásenie sa vzťahuje na všetky výrobky prichádzajúce do styku s potravinami uvedené v aktuálnom cenníku BSH domáci spotrebiče s.r.o., organizačná zložka Bratislava.

Symbol uvedený na výrobku alebo jeho obale upozorňuje na to, že výrobok po skončení jeho životnosti nepatrí k bežnému domácejmu odpadu, ale ho treba odovzdať do špeciálnej zberne odpadu na recyklovanie elektrických alebo elektronických spotrebičov.

Vašou podporou správnej likvidácie pomáhate opäť získať cenné suroviny a chrániť tak životné prostredie. Ďalšie informácie o recyklovaní tohto výrobku získate na miestnom úrade, v zberni odpadu alebo v združení Envidom, ktoré zabezpečuje zber, prepravu, spracovanie, recykláciu a ekologické zneškodňovanie elektroodpadu v zmysle zákona.



## **Uistenie dovozcu o vydaní vyhlásenia o zhode**

Vážený zákazník,

Podľa zákona č. 264/1999 Z. z. Vás uistujeme, že na všetky výrobky distribuované spoločnosťou BSH domáci spotrebiče s. r. o. našim obchodným partnerom, bolo vydané prehlásenie o zhode v zmysle zákona č. 264/1999 Z. z. a príslušných nariadení vlády. Toto uistenie dovozcu o vydaní prehlásenia o zhode sa vzťahuje na všetky výrobky vrátane plynových spotrebičov, ktoré sú obsiahnuté v aktuálnom cenníku firmy BSH domáci spotrebiče s. r. o.

## **Kontakt na servis domácich spotrebičov BOSCH**

### **Dodávateľ:**

BSH domácí spotřebiče s.r.o. – organizačná zložka Bratislava

BSH domácí spotřebiče s.r.o.  
Radlická 350  
158 00 Praha 5

### **Príjem opráv:**

Tel.: +421 244 450 808  
Email: **opravy@bshg.com**

### **Objednávky príslušenstva a náhradných dielov:**

Tel.: +421 244 452 041  
Email: **dily@bshg.com**

### **Zákaznícke poradenstvo:**

Tel.: +421 244 452 041  
Email: **bosch.spotrebice@bshg.com**

Aktuálne informácie o servise nájdete na internetových stránkach **[www.bosch-home.com/sk](http://www.bosch-home.com/sk)**.

Tu máte možnosť si dojednať opravu pomocou online formulára.

