

Návod k použití

MCM 40

Q4ACZM0571

Tento spotřebič je určen pouze pro použití v domácnosti, nikoliv pro komerční účely. Spotřebič používejte jen pro zpracování množství a v časech běžných pro domácnost, viz kapitola „Recepty/přísady/zpracování“. Výrobce neručí za škody vzniklé nedodržением pokynů týkajících se správného používání spotřebiče. Návod k použití popisuje různá provedení spotřebiče, viz také přehled modelů **(obrázek H)**.

Rozdíly jsou označeny.

Návod k použití prosím pečlivě uschovejte. Pokud spotřebič předáváte třetí osobě, nezapomeňte přiložit veškerou dokumentaci. Spotřebič používejte pouze s originálním příslušenstvím.

Spotřebič je bezúdržbový.

Na první pohled

Sledujte, prosím, stránky s obrázky.

Základní spotřebič **obrázek A**

1 Otočný prepínač

0/off = stop

M = momentový stupeň s nejvyšším počtem otáček, otočný prepínač musíte během mixování držet.

Stupně 1 - 2, pracovní rychlost:

1 = nízký počet otáček - pomalu,

2 = vysoký počet otáček - rychle.

2 Pohon

3 Příhrádka na příslušenství **(obr. B)**

Pro otevření příhrádky stiskněte tlačítko na spodní straně spotřebiče a příhrádku vytáhněte.

Pokud chcete příhrádku zcela vyjmout, lehce ji nakloňte směrem nahoru a vytáhněte ji. Chcete-li příhrádku opět nasadit, lehce ji nakloňte směrem nahoru a zasuňte do spotřebiče až nadoraz.

Při práci se spotřebičem by příhrádka na příslušenství měla být zavřená.

4 Příhrádka na kabel

Mísa s příslušenstvím

5 Mísa

6 Víko

6a Pěchovadlo

6b Vložka do pěchovadla

7 Hnací hřídel

Nástroje

8 Nosič nástrojů

8a univerzální nůž

8b šlehač kotouč

9 Nosič kotoučů

9a krájecí kotouč - hrubý (A)

9b krájecí kotouč - jemný (B)

9c strouhací kotouč - hrubý (C)

10 Lis na citrusy (u některých modelů)

11 Mixér

Pokud jste mixér neobdrželi spolu se spotřebičem, můžete si ho objednat u zákaznického servisu.

Bezpečnostní pokyny

Nebezpečí úrazu elektrickým proudem

Spotřebič připojujte a uvádějte do provozu pouze v souladu s údaji uvedenými na výrobním štítku.

Spotřebič používejte pouze v případě, že přípojný kabel ani vlastní spotřebič nejsou poškozené.

Na zapnutý spotřebič vždy dohlížejte. Dbejte na to, aby si děti se spotřebičem nehrály. Osoby (také děti) se sníženým smyslovým vnímáním, sníženými duševními schopnostmi nebo s chybějícími zkušenostmi smí používat spotřebič pouze tehdy, pokud na ně dozorá odpovědná osoba nebo pokud byly poučeny ohledně používání spotřebiče osobou, která odpovídá za jejich bezpečnost. Po každém použití vytáhněte síťovou zástrčku, stejně tak před čištěním a sestavováním spotřebiče, před opuštěním prostoru a při výskytu poruchy.

Přípojný kabel nesmí ležet v bezprostřední blízkosti ostrých hran a horkých ploch. Opravy spotřebiče, jako např. výměnu poškozeného přípojného kabelu, smí provádět pouze náš zákaznický servis. Jen tak se můžete vyhnout hrozícímu nebezpečí. Při přerušení dodávky elektrického proudu zůstane spotřebič zapnutý a po obnovení dodávky se znovu rozběhne.

Výměnu příslušenství a nástrojů provádějte pouze tehdy, když je spotřebič v klidovém stavu (otočný prepínač se nachází za **0/off**). Základní jednotku nikdy neponořujte do vody ani ji nedržte pod tekoucí vodou.

Obsluha

Před prvním uvedením do provozu spotřebič a příslušenství důkladně vyčistěte, viz „Čištění a péče“.

Příprava

- Postavte základní jednotku na hladkou, stabilní a čistou plochu.
- Z přihrádky vytáhněte přípojný kabel na požadovanou délku.
- Zasuňte síťovou zástrčku do zásuvky.
- Při práci se spotřebičem by přihrádka na příslušenství měla být zavřená.



Důležité pokyny

- Spotřebič zapínejte a vypínejte výhradně pomocí otočného přepínače. Nikdy nevypínejte spotřebič otáčením mísy nebo nástrojů.
- Spotřebič smíte zapnout teprve po řádném nasazení nástrojů, popř. příslušenství.

Mísa s příslušenstvím/nástroji



Nebezpečí poranění rotujícím nářadím!

Během provozu spotřebiče nikdy nesahejte do mísy. K přitlačování přísad vždy používejte pěchovadlo (6a). Pohon dobíhá ještě krátkou dobu po vypnutí spotřebiče. Nástroje vyměňujte teprve tehdy, když je pohon v klidovém stavu.



Pozor!

Při práci v míse lze zapnout spotřebič pouze s nasazenou mísou a nasazeným a pevně utaženým víkem.

Univerzální nůž (8a)

Slouží k drcení, sekání, míchání a hnětení.



Nebezpečí poranění ostrými noži!

Univerzální nůž berte do ruky pouze za plastový okraj. Pokud univerzální nůž nepotřebujete, uložte ho do přihrádky na příslušenství.

Šlehací kotouč (8b)

ke šlehání smetany, sněhu a majonézy.

Obrázek C

- Nasadte mísu (šipka na míse směřuje na puntík na základní jednotce) a otočte jí po směru hodinových ručiček až nadoraz.
- Zatlačte hnací hřídel až nadoraz do nosiče nástrojů.
- Nasazení nástrojů:
 - Nasadte nosič nástrojů do mísy.
 - Na nosič nástrojů nasadte univerzální nůž nebo šlehací kotouč a pusťte.



Pozor!

Potravin určené ke zpracování přidejte vždy až po nasazení nástrojů.

- Vložte do mísy přísady.
- Nasadte víko s pěchovadlem (šipka na víku směřuje na puntík na míse) a otočte jím po směru hodinových ručiček. Výstupek na víku musí zapadnout až nadoraz do výřezu v rukojeti mísy.
- Nastavte otočný přepínač na požadovaný výkon.
- Pokud chcete doplnit přísady, nastavte otočný přepínač na **0/off**.
- Vyjměte pěchovadlo a přidávejte přísady plnicím otvorem.
- Tekutiny můžete dolít pěchovadlem. Vložku pěchovadla můžete použít jako odměrku.

Krájecí a strouhací kotouče (9a - 9c)



Nebezpečí poranění ostrými noži!

Při manipulaci s krájecími a strouhacími kotouči buďte obzvláště pozorní! Při nasazování na nosič kotoučů dbejte na tvar a polohu krájecího nebo strouhacího kotouče. Nosiče kotoučů se dotýkejte pouze na tomu vyhrazených prohlubeninách.

Krájecí kotouč - hrubý (A)

Vhodný ke krájení okurek nebo mrkve. Otočný přepínač nastavte na nízký počet otáček.

Kráječcí kotouč - jemný (B)

Vhodný ke krájení okurek nebo mrkve. Otočný přepínač nastavte na vysoký počet otáček.

Strouhací kotouč - hrubý (C)

Vhodný ke strouhání jablek, mrkve, sýra, bílého zelí. Otočný přepínač nastavte na vysoký počet otáček.

Obrázek D

- Nasadte mísu (šipka na míse směřuje na puntík na základní jednotce) a otočte jí po směru hodinových ručiček až nadoraz.
- Do mísy nasadte hnací hřídel.
- Na nosič kotoučů nasadte požadovaný kráječcí nebo strouhací kotouč. **Dbejte na tvar a polohu kotouče (obrázek D-5a)!**
- Nosič kotoučů nasadte na hnací hřídel.
- Nasadte víko s pěchovadlem (šipka na víku směřuje na šipku na míse) a otočte jím po směru hodinových ručiček. Výstupek na víku musí zapadnout až nadoraz do zářezu v rukojeti mísy.



Nebezpečí poranění ostrými noži!

Nesahejte do plnicího otvoru. K posunutí potravin použijte pěchovadlo.

- Nastavte otočný přepínač na požadovaný stupeň.
- Naplňte přísady určené ke krájení nebo strouhání.
- Potravinu posunujte pouze lehkým tlakem pěchovadla.
- Vyjměte pěchovadlo a plnicím otvorem doplňte přísady.
- Dlouhé a tenké potraviny určené ke krájení doplňujte pěchovadlem.

Pozor!

Mísu vyprázdněte dříve, než nakrájené nebo nastrouhané potraviny dosáhnou k nosiči kotoučů.

Lis na citrusy (10)

Slouží k lisování citrusových plodů, např. pomerančů, grapefruitů nebo citronů.

Obrázek F

- Nasadte mísu (šipka na míse směřuje na puntík na základní jednotce) a otočte jí po směru hodinových ručiček až nadoraz.
- Na mísu nasadte hnací hřídel.
- Na hnací hřídel nasadte lis na citrusy (šipka na lisu směřuje na šipku na míse) a otočte jím po směru hodinových ručiček. Výstupek na sítu musí zapadat až nadoraz do výřezu na rukojeti mísy.
- Nasadte lisovací kužel a přitlačte ho.
- Při lisování plodů nastavte otočný přepínač na nízký stupeň otáček a plod přitlačte na lisovací kužel.

Pozor!

Sledujte množství vylisované šťávy v míse. Maximální množství: 500 ml. Mísu včas vyprázdněte.

Po práci

- Nastavte otočný přepínač na **0/off**.
- Vytáhněte síťovou zástrčku.
- Podle následujícího popisu vyjměte nástroje, popř. příslušenství.
- Vyčistěte všechny díly, viz „Čištění a péče“.

Vyjmutí mísy s příslušenstvím/nástroji

- Otočte víkem proti směru hodinových ručiček a vyjměte ho.
- Vyjměte nástroje:
 - Z mísy vyjměte nosič nástrojů spolu s univerzálním nožem, popř. šlehačím kotoučem. Vyjměte nástroje z nosiče nástrojů.
 - Uchopte nosič kotoučů za prohlubeniny a vytáhněte ho z mísy.
 - Nosič kotoučů otočte a opatrně z jeho spodní strany vytlačte kotouč (**obrázek E**).
- Otočte mísou proti směru hodinových ručiček a vyjměte ji.

Vyjmutí lisu na citrusy:

- Otáčením uvolněte lis na citrusy a vyjměte mísu.

Čištění a péče



Nebezpečí úrazu elektrickým proudem!

Základní jednotku nikdy neponořujte do vody a nikdy ji nedržte pod tekoucí vodou.

Pozor!

Nepoužívejte abrazivní čisticí prostředky. Mohli byste tak poškodit povrch spotřebiče.

Pokyn: Při zpracování např. mrkve a červeného zelí dochází k zabarvení umělohmotných dílů. Toto zabarvení můžete odstranit několika kapkami jedlého oleje.

Čištění základní jednotky

- Vytáhněte síťovou zástrčku ze zásuvky.
- Základní jednotku otřete vlhkým hadříkem. Pokud je třeba, použijte trochu prostředku na mytí nádobí.
- Poté jednotku vytřete dosucha.
- Přihrádku na příslušenství vypláchněte pod tekoucí vodou a nechte vyschnout. Nikdy ji nečistěte v myčce nádobí!

Čištění mísy s příslušenstvím



Nebezpečí poranění ostrými noži!

Univerzální nůž berte do ruky pouze za plastový okraj. Pokud univerzální nůž nepotřebujete, uložte ho do přihrádky na příslušenství.

Všechny díly je možné čistit v myčce nádobí. Dbejte na to, abyste v myčce nádobí nezaklínili umělohmotné díly, mohly by se zdeformovat.

Čištění lisu na citrusy

Všechny díly je možné čistit v myčce nádobí. Lisovací kužel opláchněte nejlépe ihned po použití ze všech stran pod tekoucí vodou. Tak předejdete zaschnutí zbytků.

Úschova spotřebiče **Obrázek G**

- Vytáhněte síťovou zástrčku.
- Urovnejte kabel do příslušné přihrádky.
- Uložte nástroje do příslušné přihrádky.
- Nasadte mísu.



Pokyn

Před použitím vyjměte z mísy veškeré příslušenství. Nasadte pouze ty díly, které opravdu potřebujete.

Pomoc při poruchách



Nebezpečí poranění!

Před odstraněním poruchy vytáhněte síťovou zástrčku ze zásuvky.

Základní jednotka

Porucha:

Základní jednotka už nepracuje.

Možná příčina:

Pokusili jste se nasadit mísu na zapnutou základní jednotku.

Pokyny k nápravě:

- Nastavte otočný přepínač na **0/off**.
- Nasadte mísu.
- Uvedte spotřebič opět do provozu.

Příslušenství

Porucha:

Spotřebič nezačne pracovat.

Možná příčina:

Příslušenství není správně nasazeno.

Pokyny k nápravě:

- Nastavte otočný přepínač na **0/off**.
- Nasadte příslušenství podle popisu v tomto návodu.



Důležitý pokyn

Pokud by se porucha nedala takto odstranit, obraťte se prosím na zákaznický servis.

Pokyny k likvidaci



Tento spotřebič je označen v souladu s evropskou směrnicí 2002/96/EG týkající se elektrických a elektronických starých spotřebičů (waste electrical and electronic equipment - WEEE). Tato směrnice upravuje zpětný odběr a likvidaci starých spotřebičů v rámci EU.

O aktuálních možnostech likvidace se, prosím, informujte u Vašeho odborného prodejce nebo u Vaší městské či obecní správy.

Záruční podmínky

Pro tento spotřebič platí záruční podmínky vydané naším zastoupením v příslušné zemi, ve které byl spotřebič zakoupen. Záruční podmínky si můžete kdykoliv vyžádat u Vašeho odborného prodejce, u kterého jste spotřebič zakoupili, nebo přímo u našeho zastoupení v dané zemi.







Záruční podmínky pro Česko a příslušné adresy naleznete na zadní straně tohoto návodu k použití. Kromě toho jsou záruční podmínky zveřejněny i na internetu na zmíněné webové adrese. Pro uznání nároku na záruku je v každém případě nutné předložit kupní doklad.

Deklarovaná hodnota emise hluku tohoto spotřebiče je 80 dB (A), což představuje váženou hladinu akustického výkonu L_{wa} vzhledem k referenčnímu akustickému výkonu 1 pW.

Případné technické změny, tiskové chyby a odlišnosti ve vyobrazení jsou vyhrazeny bez upozornění. Aktuální návod najdete na webových stránkách www.bosch-home.com/cz.

Při manipulaci se sekacími čepeli je potřebná opatrnost, zejména při vyjímání čepele z misky, při vyprazdňování a v průběhu čištění.

Recepty/přísady/postup

Nástroje	Počet otáček	Doba přípravy	Recepty/přísady/postup
	M		<p>Cibule, česnek Množství: od 1 cibule, cibuli rozčtvrtíte, až 300 g; od 1 stroužku česneku, až 300 g</p> <ul style="list-style-type: none"> • Sekejte tak dlouho, dokud nedosáhnete požadované jemnosti.
	vysoký		<p>Maso, játra (na sekanou nebo tatarský biftek) Množství: 50 g až 500 g</p> <ul style="list-style-type: none"> • Odstraňte kosti, chrupavky, kůži a šlachy. Maso nakrájejte na kostky. <p>Příprava masových těst, nádivek a paštik:</p> <ul style="list-style-type: none"> • Maso (hovězí, vepřové, telecí, drůbež, ale i ryby atd.) vložte spolu s dalšími přísadami a kořením do mísy a zpracujte na těsto.
	nízký/ vysoký	cca 1 - 2 min.	<p>Kynuté těsto max. 500 g mouky 25 g čerstvého droždí nebo 1 balení sušeného droždí 225 ml vlažného mléka 1 vejce 1 špetka soli 80 g cukru 60 g tuku (vlažného) kůra z poloviny citronu (nebo citronové aroma)</p> <ul style="list-style-type: none"> • Všechny přísady (kromě mléka) vložte do mísy. • Nastavte otočný přepínač na 10 sekund na nízký počet otáček. • Přilijte mléko a přepněte spotřebič na vysoký počet otáček. <p>Přísady by měly mít stejnou teplotu. Pokud je těsto hladké, nechte ho na teplém místě vykynout.</p>
	vysoký	cca 1,5 - 2 min.	<p>Jahodový šerbet 250 zmrazených jahod 100 g práškového cukru 180 ml smetany (přibližně 1 pohár)</p> <ul style="list-style-type: none"> • Všechny přísady vložte do mísy. <p>Spotřebič ihned zapněte, jinak se vytvoří žmolky. Míchejte tak dlouho, dokud se nevytvoří krémová zmrzlina.</p>
	nízký/ vysoký		<p>Sníh z bílků Množství: 2 až 6 bílků</p> <ul style="list-style-type: none"> • Nastavte spotřebič na vysoký počet otáček. <p>Pokud chcete sníh zamíchat do těsta, snižte otáčky.</p>
	nízký/ vysoký		<p>Šlehačka Množství: 200 g až 400 g</p> <ul style="list-style-type: none"> • Nastavte spotřebič na vysoký počet otáček. <p>K zamíchání snižte otáčky.</p>

A

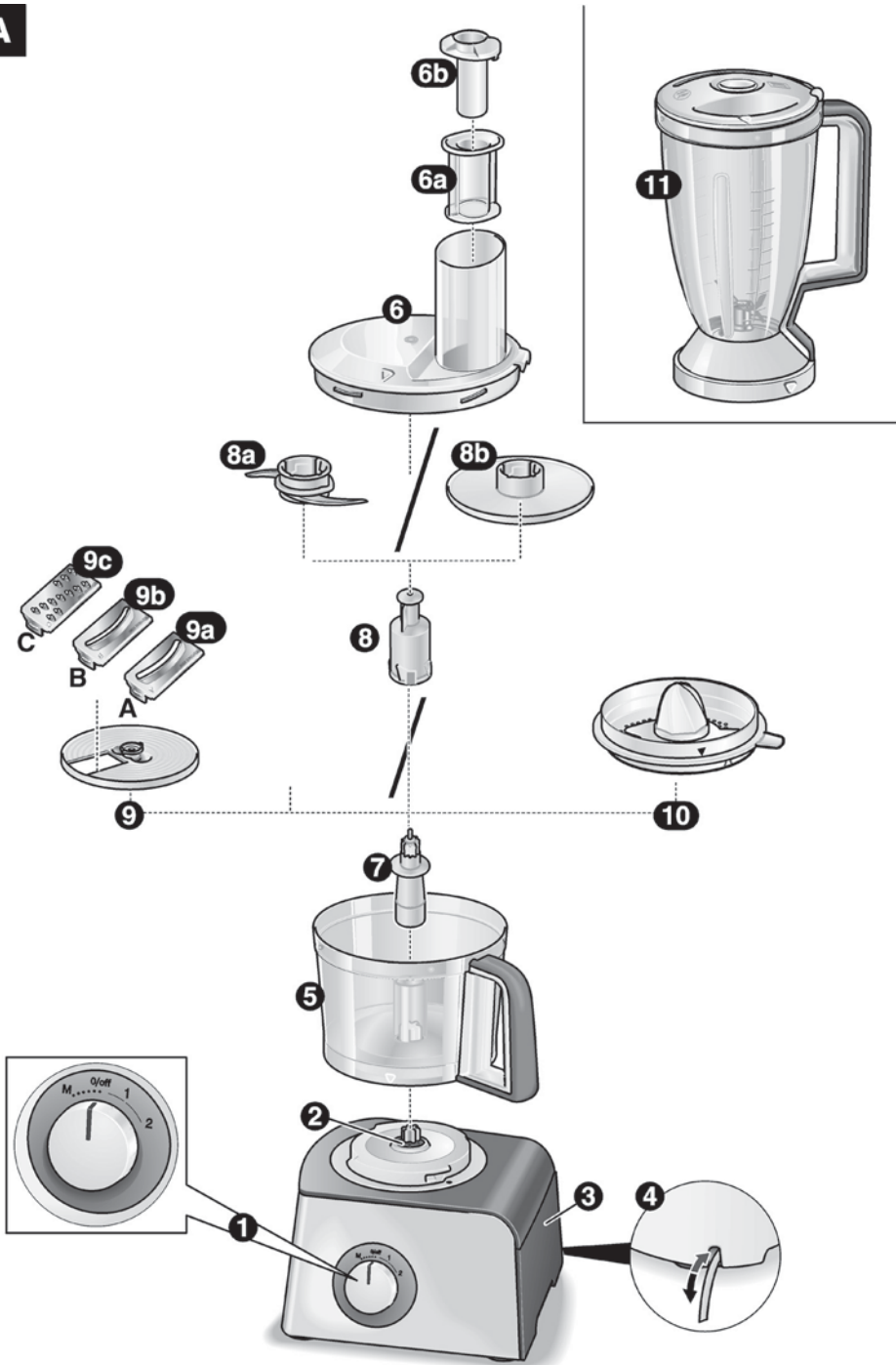

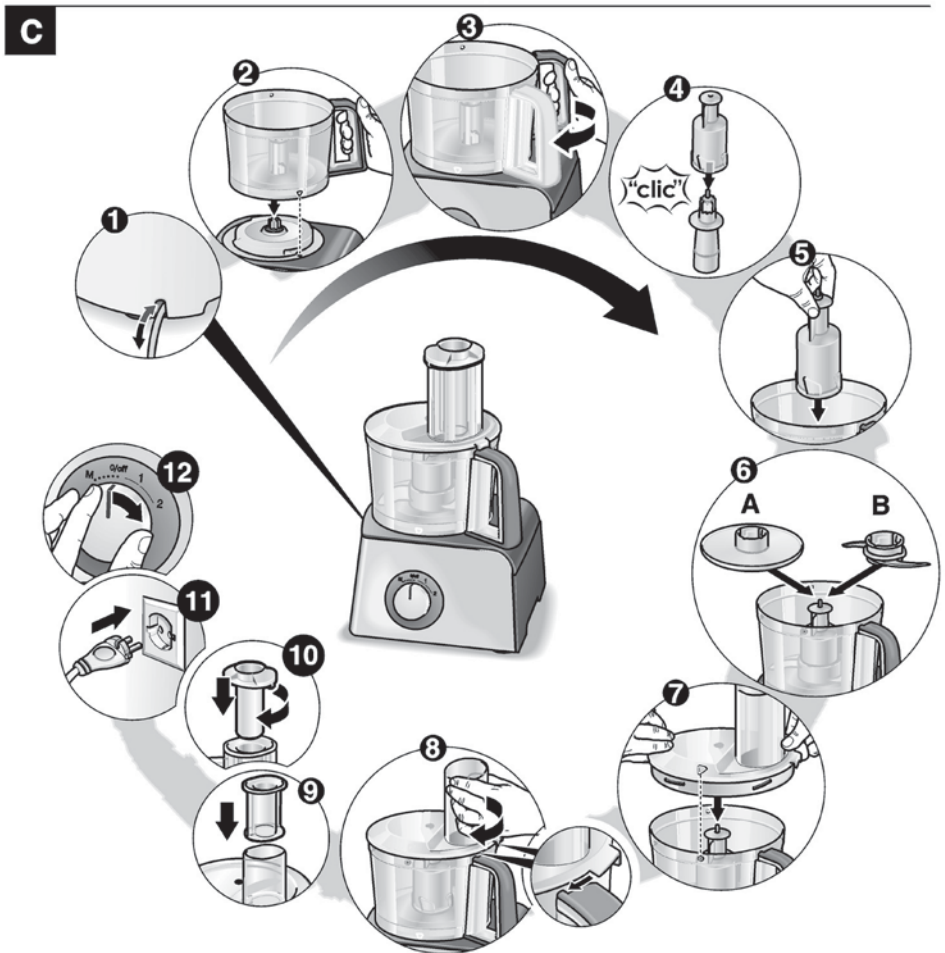
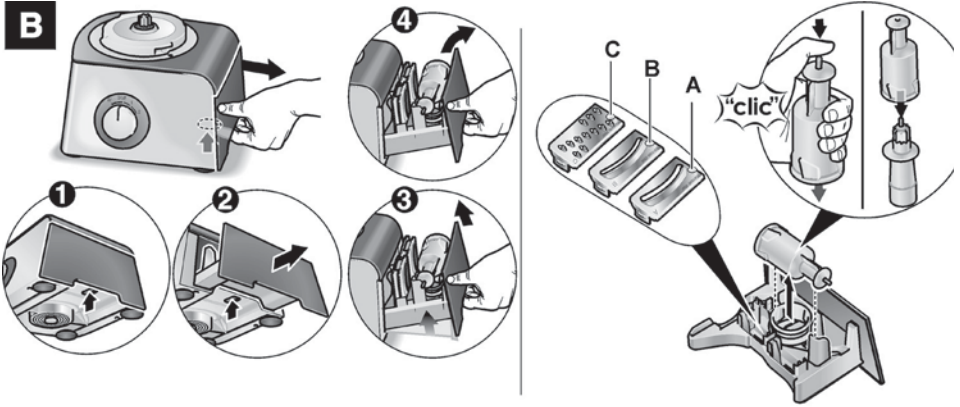

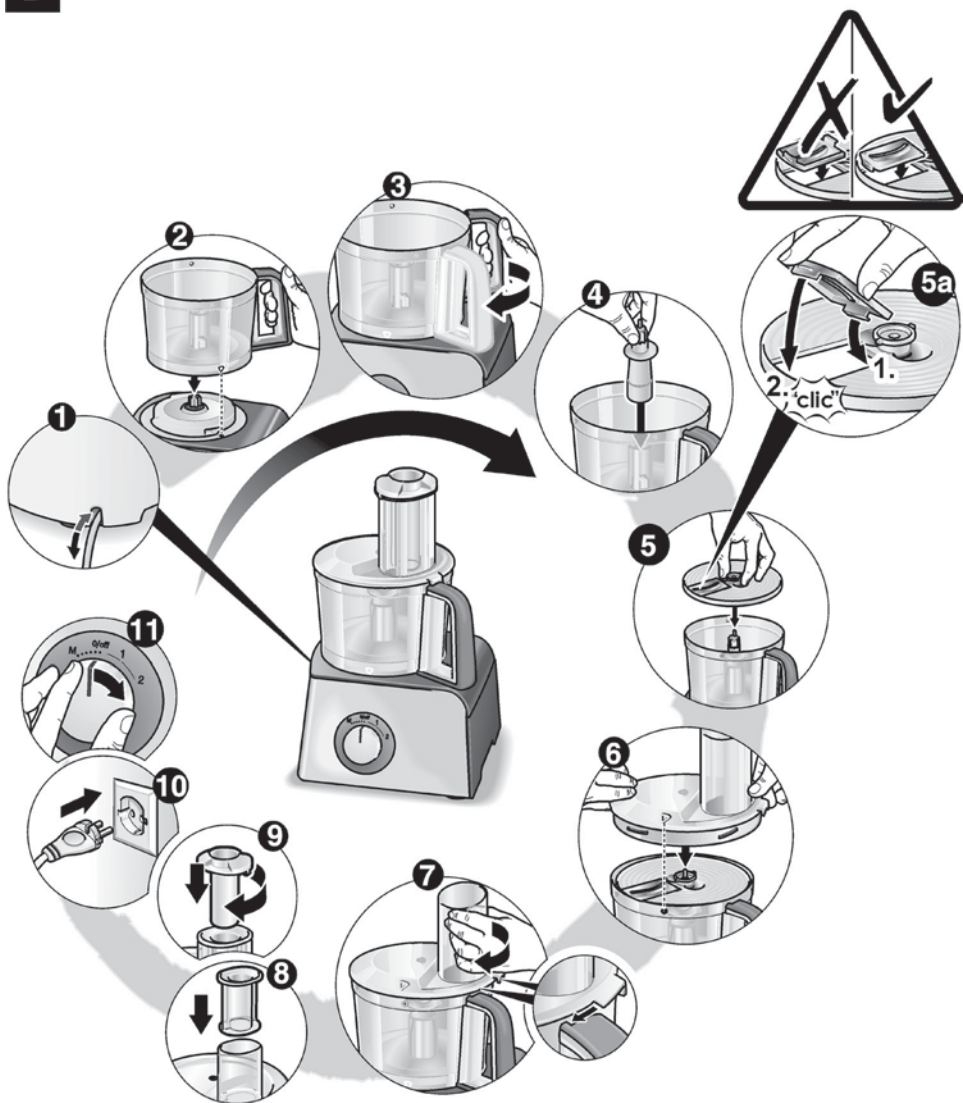
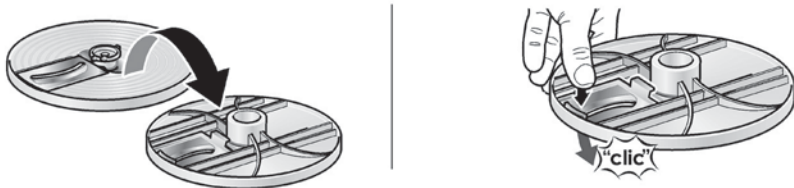

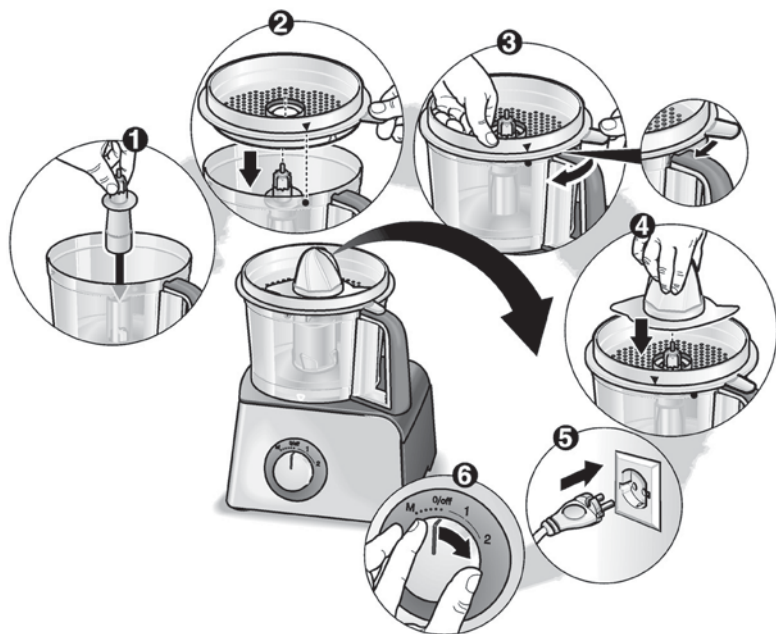
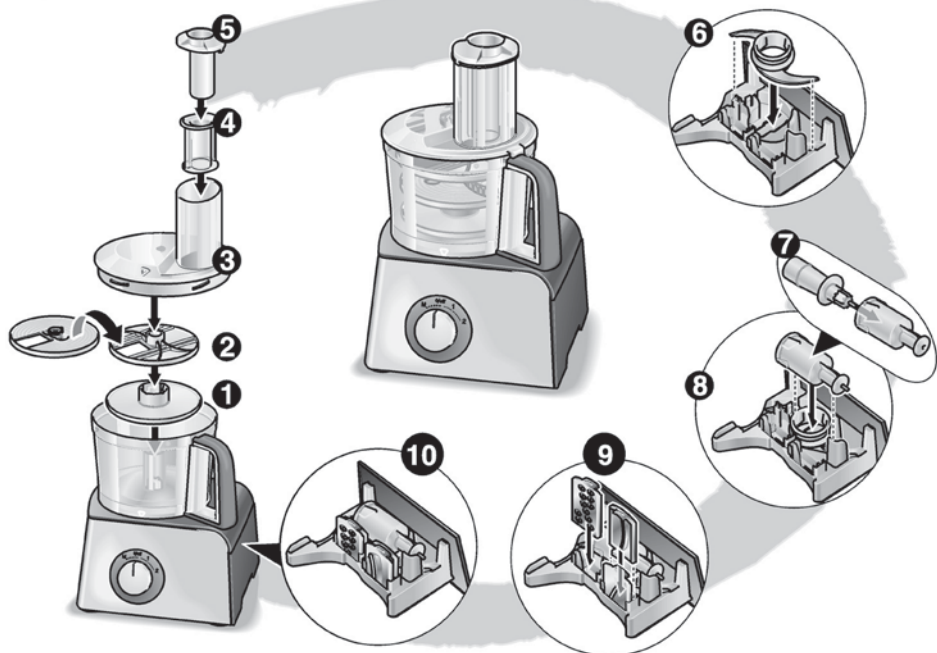





D**E**

F**G**

H

				
MCM4000	✓	✓	✓	
MCM4006	✓	✓	✓	✓
				
MCM4000	✓	✓	✓	✓
MCM4006	✓	✓	✓	✓

Záruční podmínky

společnosti BSH domácí spotřebiče s.r.o.

1. Záruka

Na tento výrobek je v souladu s § 2113 a násl. zákona č. 89/2012 Sb., občanský zákoník, v platném znění, poskytována **záruka za jakost 24 měsíců** (dále jen „záruka“), která běží zpravidla od odevzdání výrobku zákazníkovi. Pokud byla sjednána delší záruka, řídí se tato speciálními pravidly.

Záruka 24 měsíců je poskytována pouze zákazníkovi spotřebiteli a jen na výrobek **k běžnému užívání v domácnosti**. Zákazníkovi podnikateli nebo jiné právnické osobě je poskytnuta 24 měsíční záruka za předpokladu, že se koupě netýká jeho podnikatelské činnosti (např. prádelna, ubytovací služby, restaurační zařízení apod.), způsob užívání je obdobný užívání v domácnosti a výrobek není prokazatelně přetěžován (kumulativně); v ostatních případech je poskytována záruka v délce 6 měsíců. Společnost BSH domácí spotřebiče s.r.o. si vyhrazuje právo omezit plnění záruky nad rámec 6 měsíců v případě, že bude zjevné, že spotřebič není provozován v souladu s výše uvedenými podmínkami.

2. Pořizovací doklad a záruční list

Základním průkazem práv zákazníka je **pořizovací doklad** (paragon, faktura, leasingová smlouva apod.). Pokud byl při prodeji vydán **záruční list**, je tento součástí výrobku s výrobním číslem uvedeným na přední straně tohoto záručního listu. Nedílnou součástí záručního listu je pořizovací doklad. Zákazník si ve vlastním zájmu pořizovací doklad i záruční list pečlivě uschová.

Bezplatný záruční servis je možno poskytnout jen v případě předložení pořizovacího dokladu nebo v případě prodloužené záruky i vyplněného záručního listu a vystaveného certifikátu, pokud byl vydán. Záruční list vyplňuje prodejce a je v zájmu zákazníka zkontrolovat správnost a úplnost uvedených údajů. Záruční list je platný pouze v originálu, na kopie nebude brán zřetel.

3. Uplatnění záruky

Zákazník má v rámci poskytnuté záruky právo na bezplatné, včasné a řádné odstranění reklamované vady výrobku, a to opravou, popřípadě – není-li to vzhledem k povaze (tzn. příčině i projevu) vady neúměrné – právo na výměnu výrobku nebo jeho vadné součásti. Za zákonem stanovených podmínek může být poskytnuta sleva na výrobku anebo může být výrobek vrácen.

Záruční oprava se vztahuje výhradně na vady, které vzniknou průkazně v době platné záruky. Takto vzniklé vady je oprávněn odstranit pouze **autorizovaný servis**. Uplatnit záruku může zákazník u autorizovaného servisu nebo v prodejně, kde byl výrobek zakoupen, a to bez zbytečného odkladu, nejpozději však do konce záruční doby. Zvolí-li zákazník jiný, než nejbližší autorizovaný servis, bude na něm, aby nesl v souvislosti s tím zvýšené náklady.

Autorizovaný servis posoudí oprávněnost reklamace a podle povahy vady výrobku rozhodne o způsobu řešení reklamace.

Seznam autorizovaných servisů je k dispozici na www.bosch-home.com/cz.

Doba, po kterou zákazník nemůže výrobek z důvodu vady používat, se do záruční doby nepočítá. O tuto dobu se záruční doba prodlužuje. Při výměně se **běh záruční doby** neobnovuje. Při opravě nedochází k běhu nové záruční doby týkající se opravené součásti či součástky.

Po provedení záruční opravy je autorizovaný servis povinen vydat zákazníkovi čitelnou kopii opravního listu. **Opravní list** slouží k prokazování práv zákazníka, proto je ve vlastním zájmu zákazníka před podpisem opravního listu zkontrolovat jeho obsah a kopii opravního listu pečlivě uschovat.

Zákazník je povinen poskytnout autorizovanému servisu **součinnost** k ověření existence reklamované vady a k jejímu odstranění (včetně odpovídajícího potřebného vyzkoušení nebo demontáže výrobku).

Při uplatnění reklamace předá zákazník **výrobek čistý** v souladu s hygienickými předpisy nebo obecnými hygienickými zásadami včetně všech jeho součástí a příslušenství, umožňujících takové ověření a odstranění vady. V případě, že výrobek nedodá kompletní a je-li kompletnost výrobku nezbytná k zjištění existence reklamované vady a/nebo k jejímu odstranění, běh lhůty k vyřízení reklamace začíná až dodáním chybějících součástí.

4. Neoprávněnost reklamace

Reklamacie není oprávněná v případech, vznikla-li závada nebo poškození:

- a) prokazatelně nesprávným užíváním výrobku (např. v rozporu s návodem, s pokyny uvedenými na obalu výrobku či v záručním listě, užíváním v rozporu s obecně známými pravidly užívání předmětného výrobku, provozem při nesprávném napájecím napětí, připojování na nedovolené zdroje proudu, užíváním zboží v nevhodných podmínkách – vlhko, prašnost, extrémní tvrdost vody apod.) anebo jiným nesprávným jednáním uživatele (např. neodbornou instalací či zapojením);
- b) prokazatelně nedovolenými zásahy do přístroje (konstrukční nebo jiná úprava, neodborná montáž), živelnou katastrofou nebo mechanickým poškozením výrobku;
- c) nese-li předložený záruční list zjevné známky provedených změn údajů nebo je-li na výrobku odlišné výrobní číslo od toho, jež je uvedeno v záručním listě;
- d) u estetických komponentů, nezajišťujících funkčnost výrobku z důvodu:
 - transportního poškození nebo přemístování (poškrábání, promáčknutí, praskliny, rozbitá skla a police apod.)
 - nefunkčních estetických komponentů jako jsou madla, skla, ovládací spínače apod., které jsou důsledkem běžného opotřebení
 - změny barvy plastových komponentů (jedná se o běžný fyzikálně chemický jev po čase používání)
 - vady spotřebních materiálů, u kterých je doba životnosti daná charakterem součástky (žárovky, vodní filtry, vzduchové, prachové filtry, uhlíkové filtry všeho druhu, akumulátory, baterie, apod.)
 - vady příslušenství a volitelné vybavy, způsobené nevhodnou manipulací nebo nepřiměřeným zacházením

Ze záručních oprav jsou vyloučeny případy běžné údržby nebo čištění, instalace, programování, kontroly parametrů výrobku.

5. Náhradní díly

Záruka na samostatně prodané náhradní díly výrobku je poskytována v délce 6 měsíců, a to za předpokladu jeho odborné instalace.

6. Pozáruční servis

V případě placené pozáruční opravy provedené autorizovaným servisem se poskytuje záruka v délce 24 měsíců.

7. Rozšířená záruka nad rámec zákona

U spotřebičů (pračky, myčky) sériově vybavených systémem **Aqua-Stop** (patent BSH) je výrobcem poskytnuta záruka na škody způsobené chybou tohoto systému. Na tyto škody je zákazníkovi spotřebiteli poskytnuta náhrada, a to po celou dobu životnosti spotřebiče. Vyloučena je náhrada škody v případě, kdy nebyl spotřebič zapojen do elektrického obvodu pod proudem.

8. Upozornění pro prodejce

Prodejce je povinen vyplnit správně a úplně záruční list v den prodeje výrobku. Při případné předprodejní reklamaci je třeba předložit řádně vyplněný reklamační protokol a pořizovací doklad (fakturu).

9. Ochrana osobních údajů

Osobní údaje zákazníka kupujícího budou použity výhradně k účelům pro zpracování objednávek a k případnému vyřízení záruky v souladu se zák. č. 101/2000 Sb., o ochraně osobních údajů.

10. Prohlášení o hygienické nezávadnosti výrobků

Všechny výrobky distribuované společností BSH domácí spotřebiče s.r.o. a přicházející do styku s potravinami splňují požadavky o hygienické nezávadnosti dle zákona č.258/2000 Sb., vyhlášky 38/2001 Sb. Toto prohlášení se vztahuje na všechny výrobky přicházející do styku s potravinami uvedené v aktuálním ceníku společnosti BSH domácí spotřebiče s.r.o.

Ujištění dovozce o vydání prohlášení o shodě

Vážený zákazníku,
dle § 13, odst.5 zákona č.22/1997 Sb. Vás ujišťujeme, že na všechny výrobky distribuované společností BSH domácí spotřebiče s.r.o. našim obchodním partnerům bylo vydáno prohlášení o shodě ve smyslu zákona č. 22/1997 Sb a nařízení vlády č. 17/2003 Sb., 616/2006 Sb. a 22/2003 Sb. a příslušných nařízení vlády. Toto ujištění dovozce o vydání prohlášení o shodě se vztahuje na všechny výrobky včetně plynových spotřebičů, které jsou obsaženy v aktuálním ceníku firmy BSH domácí spotřebiče s.r.o.

B/S/H/

Kontakt na servis domácích spotřebičů BOSCH

BSH domácí spotřebiče s.r.o.
Radlická 350
158 00 Praha 5

Příjem oprav
Tel.: +420 251 095 546
Email: **opravy@bshg.com**

Objednávky příslušenství a náhradních dílů
Tel.: +420 251 095 556
Email: **dily@bshg.com**

Zákaznické poradenství
Tel.: +420 251 095 555
Email: **bosch.spotrebice@bshg.com**

Aktuální informace o servisu naleznete na internetových stránkách **www.bosch-home.com/cz**.
Zde máte možnost sjednat opravu pomocí online formuláře.

Návod na obsluhu

MCM 40

Q4ACZM0571

Tento spotrebič je určený iba pre použitie v domácnosti, nie pre komerčné účely. Spotrebič používajte len pre spracovanie množstva a v časoch bežných pre domácnosť, viď kapitola „Recepty/prísady/spracovanie“.

Výrobca neručí za škody vzniknuté nedodržaním pokynov týkajúcich sa správneho používania spotrebiča. Návod na použitie popisuje rôzne prevedenia spotrebiča, viď taktiež prehľad modelov (obrázok H).

Rozdiely sú označené.

Návod na použitie prosím starostlivo uschovajte. Pokiaľ spotrebič predávané tretej osobe, nezabudnite priložiť celú dokumentáciu. Spotrebič používajte iba s originálnym príslušenstvom. Spotrebič je bezúdržbový.

Na prvý pohľad

Sledujte, prosím, stránky s obrázkami.

Základný spotrebič **obrázok A**

1 Otočný prepínač

0/off = stop

M = momentový stupeň s najvyšším počtom otáčok, otočný prepínač musíte počas mixovania držať.

Stupne 1 - 2, pracovná rýchlosť:

1 = nízky počet otáčok - pomaly,

2 = vysoký počet otáčok - rýchly.

2 Pohon

3 Priehradka na príslušenstvo (obr. B)

Pre otvorenie priehradky stlačte tlačidlo na spodnej strane spotrebiča a priehradku vytiahnite.

Pokiaľ chcete priehradku úplne vybrať, zľahka ju nakloňte smerom hore a vytiahnite ju. Ak chcete priehradku opäť nasadiť, zľahka ju nakloňte smerom hore a zasunúť do spotrebiča až nadoraz.

Pri práci so spotrebičom by priehradka na príslušenstvo mala byť zatvorená.

4 Priehradka na kábel

Misa s príslušenstvom

5 Misa

6 Veko

6a Vtláčadlo

6b Vložka do vtláčadla

7 Hnacia hriadeľ

Nástroje

8 Nosič nástrojov

8a univerzálny nôž

8b šľahací kotúč

9 Nosič kotúčov

9a krájaci kotúč - hrubý (A)

9b krájaci kotúč - jemný (B)

9c strúhací kotúč - hrubý (C)

10 Lis na citrusy (pri niektorých modeloch)

11 Mixér

Pokiaľ ste mixér neobdržali spolu so spotrebičom, môžete si ho objednať v zákazníckom servise.

Bezpečnostné pokyny

Nebezpečenstvo úrazu elektrickým prúdom

Spotrebič pripojte a uveďte do prevádzky iba v súlade s údajmi uvedenými na výrobnom štítku.

Spotrebič používajte iba v prípade, že pripájací kábel ani spotrebič nie sú poškodené. Na zapnutý spotrebič vždy dohliadajte. Dbajte na to, aby sa deti so spotrebičom nehrali. Osoby (tiež deti) so zníženým zmyslovým vnímaním, zníženými duševnými schopnosťami alebo s chýbajúcimi skúsenosťami môžu používať spotrebič iba vtedy, keď na ne dozerá zodpovedná osoba alebo pokiaľ boli poučené ohľadne používania spotrebiča osobou, ktorá zodpovedá za ich bezpečnosť. Po každom použití vytiahnite sieťovú zástrčku, tak isto aj pred čistením a zostavovaním spotrebiča, pred opustením priestoru a pri výskyte poruchy. Pripájací kábel nesmie ležať v blízkosti ostrých hrán a horúcich plôch. Opravy spotrebiča, ako napr. výmenu poškodeného pripájaceho káblu, môže vykonať iba náš zákaznícky servis. Len tak sa môžete vyhnúť hroziacemu nebezpečenstvu. Pri prerušení dodávky elektrického prúdu zostane spotrebič zapnutý a po obnovení dodávky sa opäť rozbehne. Výmenu príslušenstva a nástrojov vykonávajte iba vtedy, keď je spotrebič v stave kľudu (otočný prepínač sa nachádza za **0/off**). Základnú jednotku nikdy neponárajte do vody ani ju nedržte pod tečúcou vodou.

Obsluha

Pred prvým uvedením do prevádzky spotrebič a príslušenstvo dôkladne vyčistite, viď „Čistenie a údržba“.

Príprava

- Postavte základnú jednotku na hladkú, stabilnú a čistú plochu.
- Z priehradky vytiahnite pripájací kábel na požadovanú dĺžku.
- Zasuňte sieťovú zástrčku do zásuvky.
- Pri práci so spotrebičom by priehradka na príslušenstvo mala byť zatvorená.



Dôležité pokyny

- Spotrebič zapínajte a vypínajte výhradne pomocou otočného prepínača. Nikdy nevypínajte spotrebič otáčaním misy alebo nástrojov.
- Spotrebič môžete zapnúť až po riadnom nasadení nástrojov, popr. príslušenstva.

Misa s príslušenstvom/nástrojmi



Nebezpečenstvo poranenia rotujúcim náradím!

Počas prevádzky spotrebiča nikdy nesiahajte do misy. Na pritlačenie prísad vždy používajte vtláčadlo (6a).

Pohon dobieha ešte krátky čas po vypnutí spotrebiča. Nástroje vymieňajte až vtedy, keď je pohon v stave kludu.



Pozor!

Pri práci v mise môžete zapnúť spotrebič iba s nasadenou misou a nasadeným a pevne utiahnutým vekom.

Univerzálny nôž (8a)

na drvenie, sekание, miešanie a miesenie.



Nebezpečenstvo poranenia ostrými nožmi!

Univerzálny nôž berte do ruky iba za plastový okraj. Pokiaľ univerzálny nôž nepotrebujete, uložte ho do priehradky na príslušenstvo.

Šľahací kotúč (8b)

na šľahanie smotany, snehu a majonézy.

Obrázok C

- Nasadte misu (šípka na mise smeruje na bodku na základnej jednotke) a otočte ju po smere hodinových ručičiek až nadoraz.
- Zatlačte hnaciu hriadeľ až nadoraz do nosiča nástrojov.
- Nasadenie nástrojov:
 - Nasadte nosič nástrojov do misy.
 - Na nosič nástrojov nasadte univerzálny nôž alebo šľahací kotúč a pustte.



Pozor!

Potraviný určený na spracovanie pridajte vždy až po nasadení nástrojov.

- Vložte do misy prísady.
- Nasadte veko s vtláčadlom (šípka na veku smeruje na bodku na mise) a otočte ním po smere hodinových ručičiek. Výstupok na veku musí zapadnúť až nadoraz do výrezu v rukoväti misy.
- Nastavte otočný prepínač na požadovaný výkon.
- Pokiaľ chcete doplniť prísady, nastavte otočný prepínač na **0/off**.
- Vyberte vtláčadlo a pridávajte prísady plniacim otvorom.
- Tekutiny môžete doliať vtláčadlom. Vložku vtláčadla môžete použiť ako odmerku.

Krájacie a strúhacie kotúče (9a - 9c)



Nebezpečenstvo poranenia ostrými nožmi!

Pri manipulácii s krájacími a strúhacími kotúčmi buďte veľmi pozorní! Pri nasadzovaní na nosič kotúčov dbajte na tvar a polohu krájacieho alebo strúhacieho kotúča. Nosiča kotúčov sa dotýkajte iba na tomu vyhradených priehľbinách.

Krájací kotúč - hrubý (A)

Vhodný na krájanie uhoriek alebo mrkvy. Otočný prepínač nastavte na nízky počet otáčok.

Krájací kotúč - jemný (B)

Vhodný na krájanie uhoriek alebo mrkvy. Otočný prepínač nastavte na vysoký počet otáčok.

Strúhací kotúč - hrubý (C)

Vhodný na strúhanie jablák, mrkvy, syra, kapusty. Otočný prepínač nastavte na vysoký počet otáčok.

Obrázok D

- Nasadte misu (šípka na mise smeruje na bodku na základnej jednotke) a otočte ju po smere hodinových ručičiek až nadoraz.
- Do misy nasadte hnaciu hriadeľ.
- Na nosič kotúčov nasadte požadovaný krájací alebo strúhací kotúč. **Dbajte na tvar a polohu kotúča (obrázok D-5a)!**
- Nosič kotúčov nasadte na hnaciu hriadeľ.
- Nasadte veko s vtláčadlom (šípka na veku smeruje na šípku na mise) a otočte ním po smere hodinových ručičiek. Výstupok na veku musí zapadnúť až nadoraz do zárezu v rukoväti misy.



Nebezpečenstvo poranenia ostrými nožmi!

Nesiahajte do plniaceho otvoru. Na posunutie potravín použite vtláčadlo.

- Nastavte otočný prepínač na požadovaný stupeň.
- Naplňte prísady určené na krájanie alebo strúhanie.
- Potraviny posúvajte iba ľahkým tlakom vtláčadla.
- Vyberte vtláčadlo a plniacim otvorom doplňte prísady.
- Dlhé a tenké potraviny určené na krájanie dopĺňajte vtláčadlom.

Pozor!

Misu vyprázdňte skôr, ako nakrájané alebo nastrúhané potraviny dosiahnu k nosiču kotúčov.

Lis na citrusy (10)

Obrázok F

Služi na lisovanie citrusových plodov, napr. pomarančov, grapefruitov alebo citrónov.

- Nasadte misu (šípka na mise smeruje na bodku na základnej jednotke) a otočte ju po smere hodinových ručičiek až nadoraz.
- Na misu nasadte hnaciu hriadeľ.
- Na hnaciu hriadeľ nasadte lis na citrusy (šípka na lise smeruje na šípku na mise) a otočte ním po smere hodinových ručičiek. Výstupok na site musí zapadať až nadoraz do výrezu na rukoväti misy.
- Nasadte lisovací kužeľ a pritlačte ho.
- Pri lisovaní plodov nastavte otočný prepínač na nízky stupeň otáčok a plod pritlačte na lisovací kužeľ.

Pozor!

Sledujte množstvo vylisovanej šťavy v mise. Maximálne množstvo: 500 ml. Misu včas vyprázdnite.

Po práci

- Nastavte otočný prepínač na **0/off**.
- Vytiahnite sieťovú zástrčku.
- Podľa nasledujúceho popisu vyberte nástroje, popr. príslušenstvo.
- Vyčistite všetky diely, viď „Čistenie a údržba“.

Vybranie misy s príslušenstvom/nástrojmi

- Otočte vekom proti smeru hodinových ručičiek a vyberte ho.
- Vyberte nástroje:
 - Z misy vyberte nosič nástrojov spolu s univerzálnym nožom, popr. šľahacím kotúčom. Vyberte nástroje z nosiča nástrojov.
 - Uchopte nosič kotúčov za priehlbiny a vytiahnite ho z misy.
 - Nosič kotúčov otočte a opatrne z jeho spodnej strany vytlačte kotúč **(obrázok E)**.
- Otočte misou proti smeru hodinových ručičiek a vyberte ju.

Vybranie lisu na citrusy:

- Otáčaním uvoľnite lis na citrusy a vyberte misu.

Čistenie a údržba



Nebezpečenstvo úrazu elektrickým prúdom!

Základnú jednotku nikdy neponárajte do vody a nikdy ju nedržte pod tečúcou vodou.

Pozor!

Nepoužívajte abrazívne čistiace prostriedky. Mohli by ste tak poškodiť povrch spotrebiča.

Pokyn: Pri spracovaní napr. mrkvy a červenej kapusty dochádza k zafarbeniu umelohmotných dielov. Zafarbenie môžete odstrániť niekoľkými kvapkami jedlého oleja.

Čistenie základnej jednotky

- Vytiahnite sieťovú zástrčku zo zásuvky.
- Základnú jednotku utrite vlhkou utierkou. Pokiaľ je potrebné, použite trochu prostriedku na umývanie riadu.
- Potom jednotku vytrite dosucha.
- Priehradku na príslušenstvo vypláchnite pod tečúcou vodou a nechajte vyschnúť. Nikdy ju nečistite v umývačke riadu!

Čistenie misy s príslušenstvom



Nebezpečenstvo poranenia ostrými nožmi!

Univerzálny nôž berte do ruky iba za plastový okraj. Pokiaľ univerzálny nôž nepotrebujete, uložte ho do priehradky na príslušenstvo.

Všetky diely je možné čistiť v umývačke riadu. Dbajte na to, aby ste v umývačke riadu nezakliesnili umelohmotné diely, mohli by sa zdeformovať.

Čistenia lisu na citrusy

Všetky diely je možné čistiť v umývačke riadu. Lisovací kužel opláchnite najlepšie ihneď po použití zo všetkých strán. Tak predídete zaschnutiu zvyškov.

Úschova spotrebiča **Obrázok G**

- Vytiahnite sieťovú zástrčku.
- Urovnajte kábel do príslušnej priehradky.
- Uložte nástroje do príslušnej priehradky.
- Nasadte misu.



Pokyn

Pred použitím vyberte z misy všetko príslušenstvo. Nasadte iba tie diely, ktoré naozaj potrebujete.

Pomoc pri poruchách



Nebezpečenstvo poranenia!

Pred odstránením poruchy vyťahnite sieťovú zástrčku zo zásuvky.

Základná jednotka

Porucha:

Základná jednotka už nepracuje.

Možná príčina:

Pokúsili ste sa nasadiť misu na zapnutú základnú jednotku.

Pokyny na opravu:

- Nastavte otočný prepínač na **0/off**.
- Nasadte misu.
- Uvedte spotrebič opäť do prevádzky.

Príslušenstvo

Porucha:

Spotrebič nezačne pracovať.

Možná príčina:

Príslušenstvo nie je správne nasadené.

Pokyny na opravu:

- Nastavte otočný prepínač na **0/off**.
- Nasadte príslušenstvo podľa popisu v tomto návode.



Dôležitý pokyn

Pokiaľ by sa porucha nedala takto odstrániť, obráťte sa prosím na zákaznícky servis.

Pokyny na likvidáciu



Tento spotrebič je označený v súlade s európskou smernicou 2002/96/EG týkajúcou sa elektrických a elektronických starých spotrebičov (waste electrical and electronic equipment - WEEE). Táto smernica upravuje spätný odber a likvidáciu starých spotrebičov v rámci EÚ.

O aktuálnych možnostiach likvidácie sa prosím informujte u Vášho odborného predajcu alebo vo Vašej mestskej či obecnej správe.

Záručné podmienky

Pre tento spotrebič platia záručné podmienky vydané naším zastúpením v príslušnej krajine, v ktorej bol spotrebič zakúpený.

Záručné podmienky si môžete kedykoľvek vyžiadať u Vášho odborného predajcu, u ktorého ste spotrebič kúpili, alebo priamo v našom zastúpení v danej krajine.

Záručné podmienky pre Slovensko a príslušné adresy nájdete na zadnej strane tohto návodu na použitie. Okrem toho sú záručné podmienky zverejnené aj na internete na uvedenej webovej adrese.







Pre uznanie nároku na záruku je v každom prípade potrebné predložiť doklad o zakúpení.

Deklarovaná hodnota emisie hluku tohto spotrebiča je 80 dB (A), čo predstavuje hladinu A akustického výkonu vzhľadom na referenčný akustický výkon 1pW.

Prípadné technické zmeny, tlačové chyby a odlišnosti vo vyobrazení sú vyhradené bez upozornenia. Aktuálny návod nájdete na webových stránkach www.bosch-home.com/sk.

Je potrebná opatrnosť pri manipulácii so sekacími čepeľami, osobitne keď sa čepeľ vyberá z misky, pri vyprázdňovaní a počas čistenia.

Recepty/prísady/postup

Nástroje	Počet otáčok	Čas prípravy	Recepty/prísady/postup
	M		Cibuľa, cesnak Množstvo: od 1 cibule, cibuľu rozštvrtíte, až 300 g; od 1 strúčiku cesnaku, až 300 g <ul style="list-style-type: none"> • Sekajte tak dlho, pokiaľ nedosiahnete požadovanú jemnosť.
	vysoký		Mäso, vnútornosti (na sekanú alebo tatarský biftek) Množstvo: 50 g až 500 g <ul style="list-style-type: none"> • Odstráňte kosti, chrupavky, kožu a šľachy. Mäso nakrájajte na kocky. Príprava mäsového cesta, plnky a paštéty: <ul style="list-style-type: none"> • Mäso (hovädzie, bravčové, teľacie, hydina, ale aj ryby atď.) vložte spolu s ďalšími prísadami a korením do misy a spracujte na cesto.
	nízky/ vysoký	cca 1 - 2 min.	Kysnuté cesto max. 500 g múky 25 g čerstvého droždia alebo 1 balenie sušeného droždia 225 ml vlažného mlieka 1 vajce 1 štipka soli 80 g cukru 60 g tuku (vlažného) kôra z polovice citrónu (alebo citrónová aróma) <ul style="list-style-type: none"> • Všetky prísady (okrem mlieka) vložte do misy. • Nastavte otočný prepínač na 10 sekúnd na nízky počet otáčok. • Prilejte mlieko a prepnite spotrebič na vysoký počet otáčok. Prísady by mali mať rovnakú teplotu. Pokiaľ je cesto hladké, nechajte ho na teplom mieste vykysnúť.
	vysoký	cca 1,5 - 2 min.	Jahodový šerbet 250 mrazených jahôd 100 g práškového cukru 180 ml smotany (približne 1 pohár) <ul style="list-style-type: none"> • Všetky prísady vložte do misy. Spotrebič ihneď zapnite, inak sa vytvoria žmolky. Miešajte tak dlho, pokiaľ sa nevytvorí krémová zmrzlina.
	nízky/ vysoký		Sneh z bielkov Množstvo: 2 až 6 bielkov <ul style="list-style-type: none"> • Nastavte spotrebič na vysoký počet otáčok. Pokiaľ chcete sneh zamiešať do cesta, znížte otáčky.
	nízky/ vysoký		Šľahačka Množstvo: 200 g až 400 g <ul style="list-style-type: none"> • Nastavte spotrebič na vysoký počet otáčok. Pre zamiešanie znížte otáčky.

A

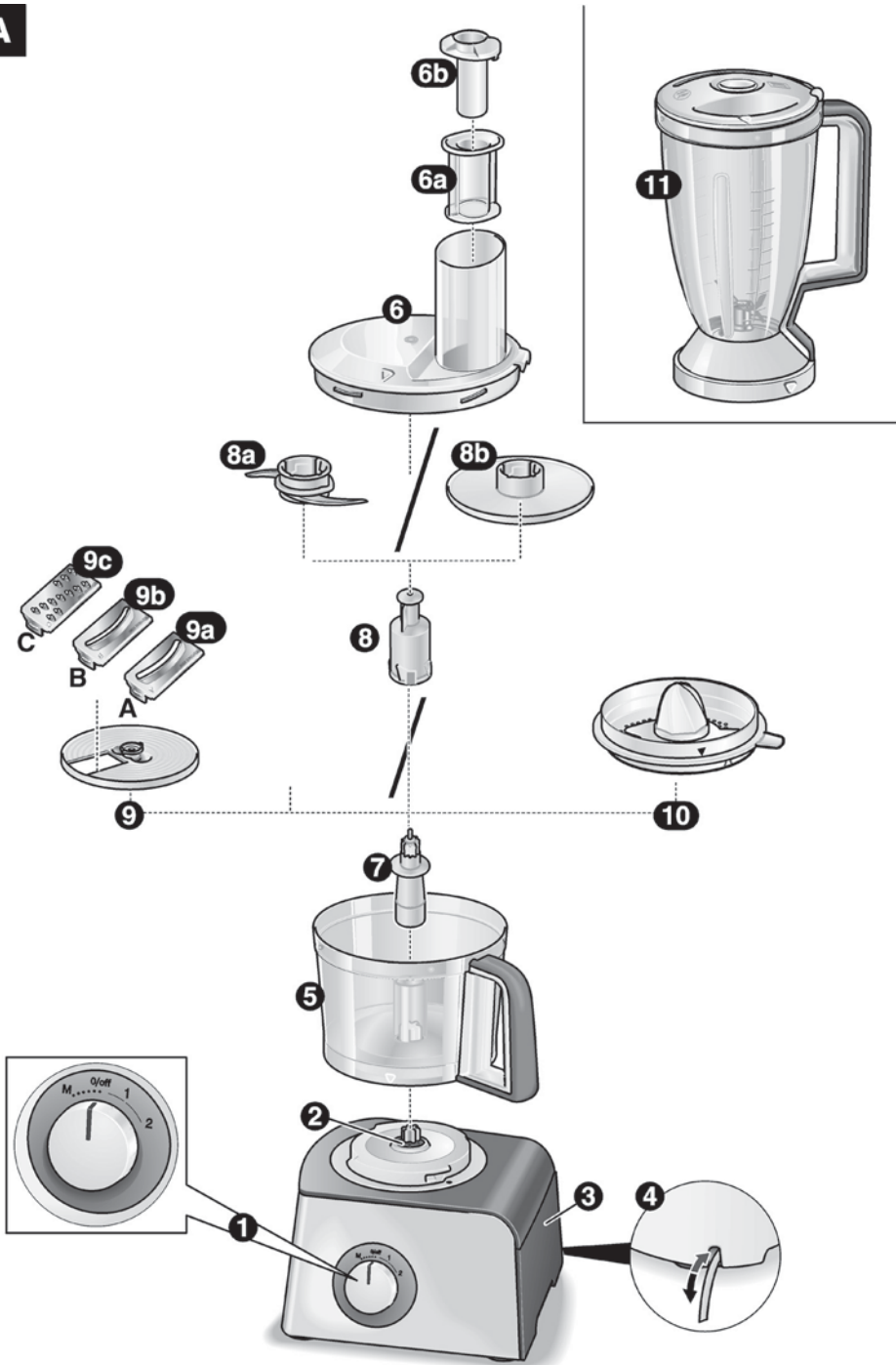

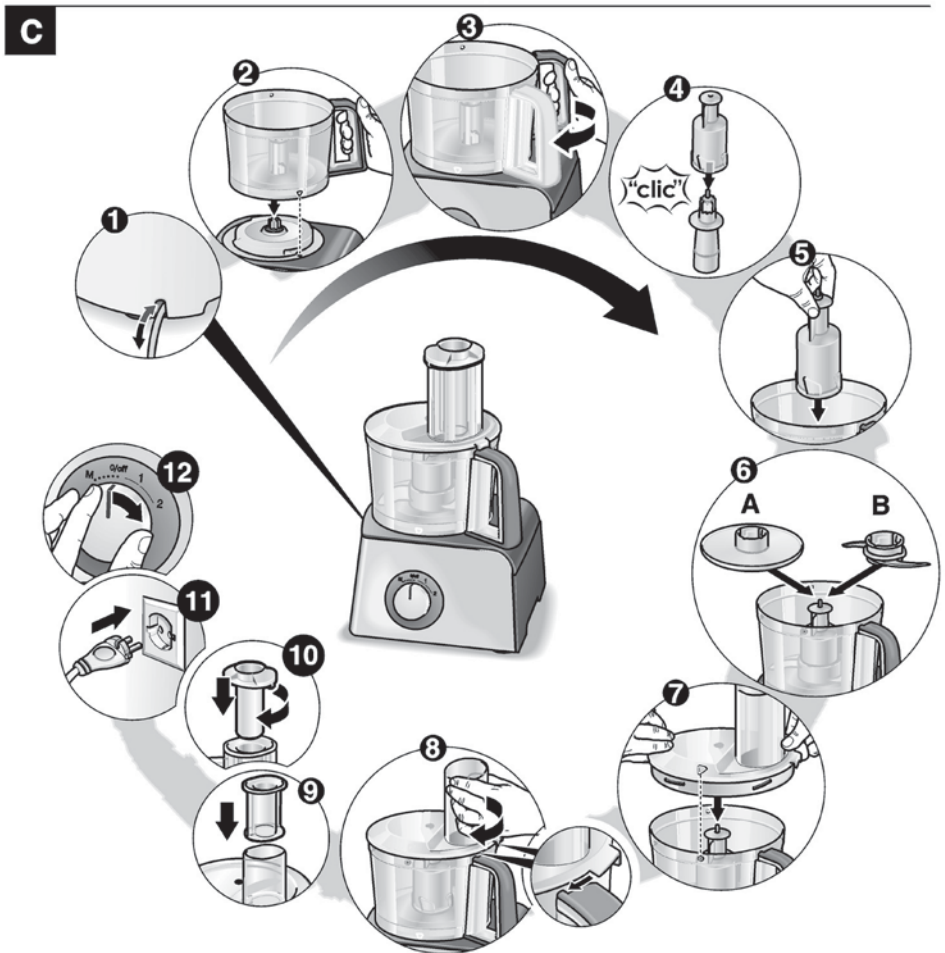
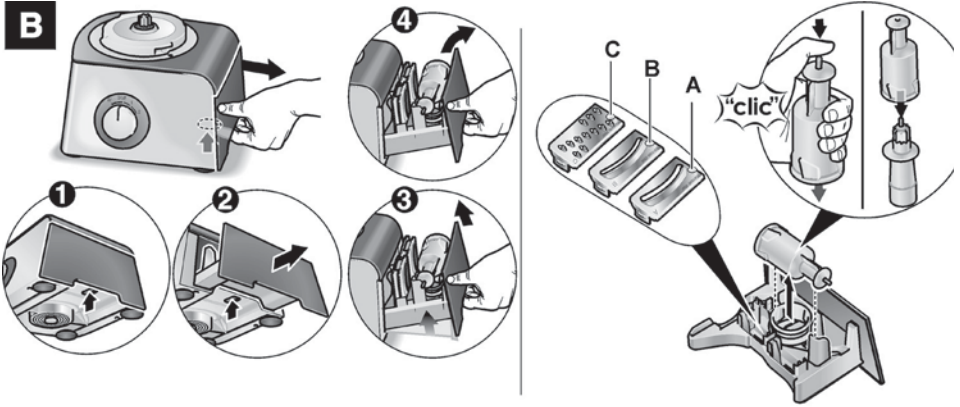

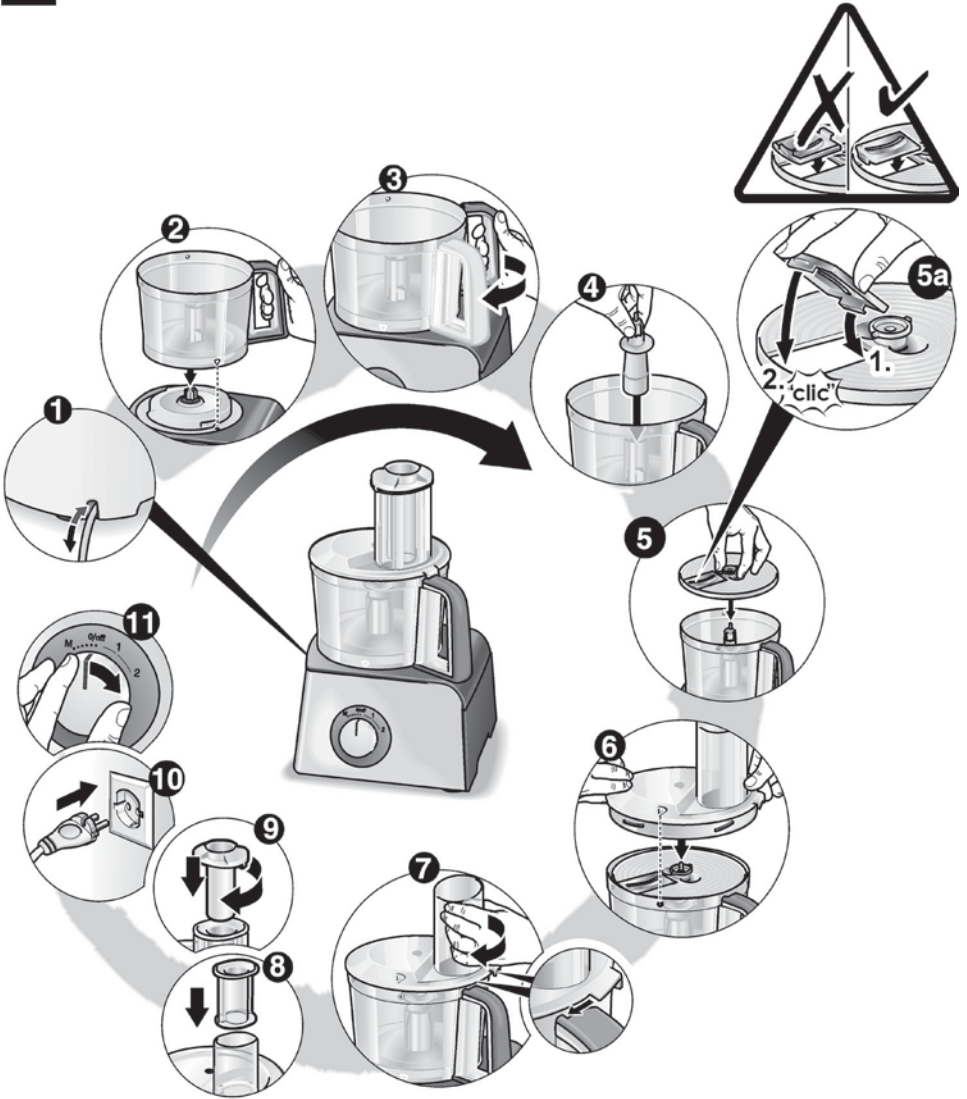

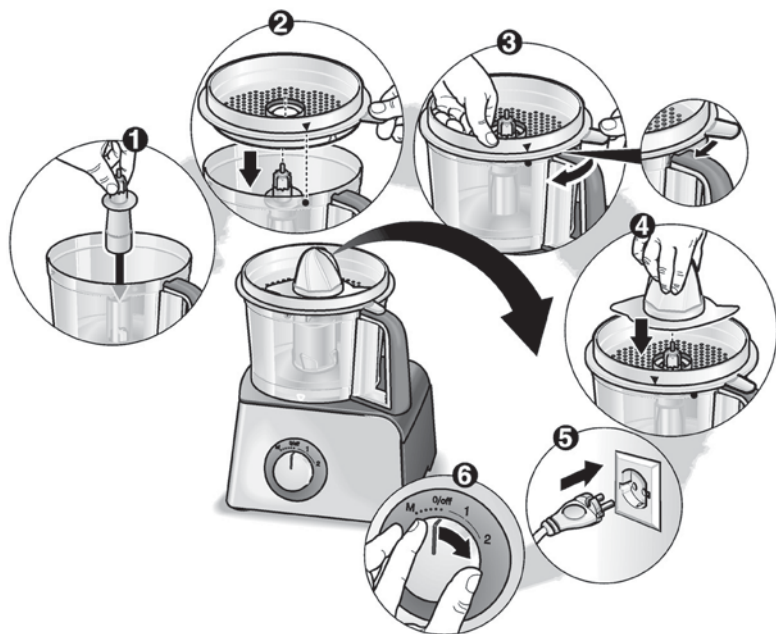
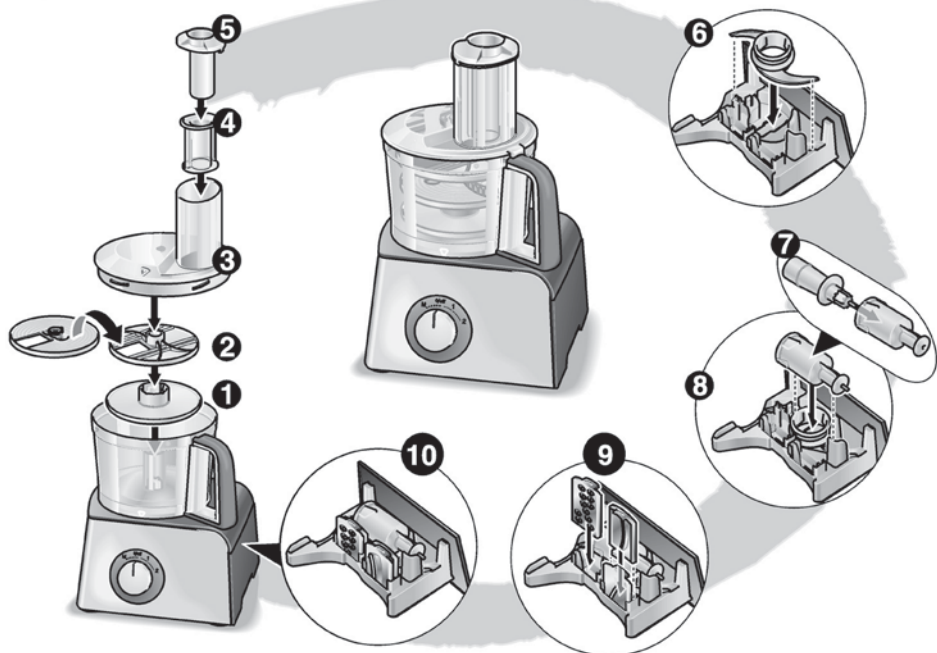





D**E**

F**G**

H

				
MCM4000	✓	✓	✓	
MCM4006	✓	✓	✓	✓
				
MCM4000	✓	✓	✓	✓
MCM4006	✓	✓	✓	✓

**BOSCH**

Stvorené pre život

Záručný list

firmy BSH domácí spotřebiče s.r.o.

2 rokyzáruka od výrobcu
na všetky spotřebičeDovozca: **BSH domácí spotřebiče s.r.o.**

Radlická 350

158 00 Praha 5

Výrobok:	Produktové číslo: E-Nr.
	Poradové číslo: FD
Dátum predaja, pečiatka, podpis	Dátum montáže, pečiatka, podpis

Predajca je povinný úplne a čitateľne vyplniť všetky požadované údaje v záručnom liste v deň predaja spotrebiča. Neoddeliteľnou súčasťou tohto záručného listu je daňový doklad o predaji výrobku.

Záručný list je dokladom práv spotrebiteľa v zmysle Občianskeho zákonníka. Je súčasťou výrobku s výrobným číslom uvedeným na prednej strane tohto záručného listu, zvlášť v prípadoch dlhších než zákonom daná záručná lehota je záručný list jedným z dokázateľných prostriedkov práv užívateľa. Je v záujme spotrebiteľa, aby si skontroloval správnosť a úplnosť všetkých uvedených údajov, ako i to, či dostal od predajcu záručný list so správnym označením pre uvedený druh výrobku.

Odporúča sa, aby výrobky montoval a uviedol do prevádzky autorizovaný servis, ktorý poskytuje záruku odbornej montáže, predvedenie a preskúšanie výrobku.

Montáž a inštalácia spotrebiča musí byť vykonaná v súlade s vyhláškou ÚBP SR č. 718/2002 Z. z. súvisiacich predpisov a noriem v platnom znení.

Pred montážou výrobku je nutné, aby boli splnené všetky podmienky pre pripojenie na inžinierske siete podľa platných noriem a podľa návodu na použitie.

Zápisy o uskutočnených opravách:

Dátum objed. opravy	Dátum dokončenia	Číslo oprav. listu	Stručný opis poruchy

Upozornenie pre predajcov

Predajca je povinný dať zákazníkovi platný doklad o predaji, kde bude uvedený dátum predaja a označenie spotrebiča, a súčasťou dokladu o kúpe tovaru je správne a úplne vyplnený záručný list v deň predaja výrobku. V prípade predpredajnej reklamácie je potrebné predložiť riadne vyplnený reklamačný protokol.

Záručné podmienky

- na výrobok sa poskytuje záručná lehota **24 mesiacov** odo dňa zakúpenia výrobku kupujúcim
- spotrebiteľ je oprávnený chybu vytknúť do šiestich mesiacov od jej zistenia, najneskôr však do uplynutia záručnej lehoty
- pri reklamácií je podmienkou predložiť platný daňový doklad o kúpe výrobku (napr. pokladničný blok, faktúru a pod.)
- ak je výrobok používaný na iný než výrobcom stanovený účel alebo je výrobok používaný v rámci predmetu obchodnej činnosti, poskytuje sa záručná lehota 6 mesiacov odo dňa zakúpenia, keďže spotrebiče sú určené výhradne na použitie v domácnosti
- za chybu výrobku sa nepovažuje jeho nadmerné opotrebovanie a z toho vyplývajúce absencie niektorých pôvodných vlastností, ktoré boli spôsobené napr. zanedbaním bežnej údržby, čistenia, nadmerným používaním výrobku
- záručná lehota neplynie počas obdobia, keď kupujúci nemôže užívať tovar pre jeho chyby, za ktoré zodpovedá predávajúci
- ak nebude zistená žiadna porucha, na ktorú sa vzťahuje bezplatná záručná oprava, alebo bude zistená porucha nezavinená výrobcom, hradí náklady spojené s vyslaním servisného technika osoba, ktorá uplatnila nárok na túto opravu
- záručné opravy vykonávajú autorizované servisné strediská podľa zoznamu uvedeného v tomto záručnom liste

Právo na bezplatnú opravu výrobku na náklady BSH domáci spotrebiče s.r.o., organizačná zložka Bratislava, zaniká, ak:

- je nečitateľný výrobný štítok alebo na výrobku chýba,
- údaje na doklade o predaji sa líšia od údajov uvedených na výrobnom štítku spotrebiča,
- výrobok bol namontovaný v rozpore s návodom na montáž, prípadne nebol dodržaný súlad s platnými STN alebo s návodom na obsluhu,
- výrobok bol neodborne namontovaný alebo nebol uvedený do prevádzky organizáciou oprávnenou v zmysle vyhlášky ÚBP SR č. 718/2002 Z. z., platí pre plynové spotrebiče a spotrebiče s elektrickým napájaním 400 V, ako i pre spotrebiče dodávané bez elektrického kábla, prípadne bez elektrickej koncovky,
- bola vykonaná konštrukčná zmena alebo zásah do výrobku neoprávnenou osobou,
- porucha na výrobku vznikla použitím neoriginálnych náhradných dielov alebo príslušenstva,
- ide o poškodenie: mechanické, nadmernou záťažou, v dôsledku vodného kameňa, neodborného zapojenia, živelnou pohromou, vonkajšími vplyvmi a pod.

Vyhlasenie o hygienickej neškodnosti výrobku

Všetky výrobky distribuované spoločnosťou BSH domáci spotrebiče s.r.o., organizačná zložka Bratislava, prichádzajúce do styku s potravinami **spĺňajú požiadavky** o hygienickej neškodnosti podľa **európskej normy EC 1935/2004**. Toto vyhlásenie sa vzťahuje na všetky výrobky prichádzajúce do styku s potravinami uvedené v aktuálnom cenníku BSH domáci spotrebiče s.r.o., organizačná zložka Bratislava.

Symbol uvedený na výrobku alebo jeho obale upozorňuje na to, že výrobok po skončení jeho životnosti nepatrí k bežnému domácejmu odpadu, ale ho treba odovzdať do špeciálnej zberne odpadu na recyklovanie elektrických alebo elektronických spotrebičov.

Vašou podporou správnej likvidácie pomáhate opäť získať cenné suroviny a chrániť tak životné prostredie. Ďalšie informácie o recyklovaní tohto výrobku získate na miestnom úrade, v zberni odpadu alebo v združení Envidom, ktoré zabezpečuje zber, prepravu, spracovanie, recykláciu a ekologické zneškodňovanie elektroodpadu v zmysle zákona.



Uistenie dovozcu o vydaní vyhlásenia o zhode

Vážený zákazník,

Podľa zákona č. 264/1999 Z. z. Vás uistujeme, že na všetky výrobky distribuované spoločnosťou BSH domáci spotřebiče s. r. o. našim obchodným partnerom, bolo vydané prehlásenie o zhode v zmysle zákona č. 264/1999 Z. z. a príslušných nariadení vlády. Toto uistenie dovozcu o vydaní prehlásenia o zhode sa vzťahuje na všetky výrobky vrátane plynových spotřebičov, ktoré sú obsiahnuté v aktuálnom cenníku firmy BSH domáci spotřebiče s. r. o.

Kontakt na servis domácich spotrebičov BOSCH

Dodávateľ:

BSH domácí spotřebiče s.r.o. – organizačná zložka Bratislava

BSH domácí spotřebiče s.r.o.
Radlická 350
158 00 Praha 5

Príjem opráv:

Tel.: +421 244 450 808
Email: **opravy@bshg.com**

Objednávky príslušenstva a náhradných dielov:

Tel.: +421 244 452 041
Email: **dily@bshg.com**

Zákaznícke poradenstvo:

Tel.: +421 244 452 041
Email: **bosch.spotrebice@bshg.com**

Aktuálne informácie o servise nájdete na internetových stránkach **www.bosch-home.com/sk**.

Tu máte možnosť si dojednať opravu pomocou online formulára.