



BOSCH



MUM 54251

MUM54251



4 2 4 2 0 0 2 6 8 1 6 8 9

Návod k použití

MUM 54251

Obsah

Pro vaši bezpečnost	2
Přehled	3
Používání spotřebiče	4
Čištění a údržba	7
Uložení	8
Řešení problémů	8
Příklady použití	8
Likvidace	10
Volitelné příslušenství	10

Gratulujeme vám, že jste si zakoupili nový spotřebič BOSCH. Rozhodli jste se tak pro moderní, mimořádně kvalitní domácí spotřebič. Další informace o našich produktech naleznete na našich internetových stránkách.

Tento spotřebič je navržen pro zpracování množství obvyklého při použití v domácnosti nebo podobného množství při neprůmyslovém využití. Mezi neprůmyslové využití spadá např. použití v kuchyňkách zaměstnanců v prodejních, kancelářích, hospodářských a jiných obchodních společnostech, hosty v penzionech, malých hotelích a podobných ubytovacích zařízeních. Spotřebič používejte na zpracování množství potravin, které je běžné při použití v domácnosti. Nepřekračujte stanovené maximální množství. Přečtete si pozorně návod k použití a uchovejte jej na bezpečném místě. Pokud se nebudete řídit pokyny pro správné používání spotřebiče, nebude platit záruka výrobce vztahující se k poškození způsobenému takovým používáním. Pokud budete spotřebič předávat další osobě, nezapomeňte předat také návod k použití. Návod k použití popisuje několik modelů, viz také přehled modelů (obr. **M**). Spotřebič je bezúdržbový.

Pro vaši bezpečnost

Obecné bezpečnostní pokyny



Nebezpečí úrazu elektrickým proudem!

Spotřebič připojte a provozujte jen podle údajů na typovém štítku. Používejte jej pouze v místnosti. Nepoužívejte spotřebič, pokud je napájecí kabel a/nebo spotřebič poškozený. Zabraňte přístupu dětí ke spotřebiči.

Tento spotřebič nesmí používat lidé (včetně dětí) s omezenými fyzickými, smyslovými nebo duševními schopnostmi nebo s nedostatečnými znalostmi a zkušenostmi s používáním elektrických spotřebičů, pokud nejsou pod dohledem dospělé osoby zodpovědné za jejich bezpečnost nebo pokud jim tato osoba nepodala dostatečné instrukce. Po každém použití vytáhněte zástrčku síťového kabelu ze zásuvky, stejně tak před opuštěním místnosti a když zjistíte poruchu spotřebiče. Spotřebič během provozu nenechávejte nikdy bez dozoru. Netáhněte síťový přívodní kabel přes ostré hrany nebo horké povrchy. Aby nedošlo ke zranění, smí poškozený síťový kabel vyměnit pouze výrobce, jeho zákaznický servis nebo osoba s podobnou kvalifikací. Spotřebič smí opravovat pouze pracovník zákaznického servisu.

Bezpečnostní pokyny pro tento spotřebič

Nepřibližujte ruce k rotujícím částem spotřebiče. Z bezpečnostních důvodů smí být spotřebič používán pouze tehdy, jsou-li nepoužívané pohony zajištěny ochrannými kryty pohonů (5, 8). Nenastavujte výklopné rameno, když je spotřebič zapnutý. Počkejte, dokud se pohon nezastaví. Základní spotřebič nikdy neponořujte do vody a nikdy jej nedržte pod tekoucí vodou. Spotřebič používejte jen s originálním příslušenstvím. Při používání příslušenství se řiďte příloženým návodem k obsluze. V jeden okamžik používejte pouze jeden nástroj nebo jeden díl příslušenství. Spotřebič zapínejte a vypínejte otočným spínačem.



Důležitá upozornění

Ne vyměňujte nástroj/příslušenství, dokud pohon nedoběhne - když spotřebič vypnete, pohon bude ještě krátkou dobu v chodu.

Bezpečnostní systémy

Blokování spuštění

Viz tabulku „Provozní pozice“.

Spotřebič lze spustit pouze v polohách **1 a 3**:

- když byla nasazena nádoba (11) a otočena, dokud nezapadne na místo, **a**
- když byl nasazen ochranný kryt pohonu mixéru (8).

Blokování opětovného spuštění

Pokud dojde k výpadku elektrického proudu, zůstane spotřebič zapnutý, motor se ale po obnovení napájení nespustí. Pro opětovné zapnutí spotřebiče otočte otočný spínač do polohy **0/Vyp.**, potom jej opět zapněte.

Ochrana před přetížením

Pokud se motor vypne během používání spotřebiče, byla aktivovaná funkce ochrany proti přetížení. Možnou příčinou je, že jste spotřebičem zpracovávali příliš velké množství potravin najednou.

Pokud se aktivoval bezpečnostní systém, viz „Řešení problémů“.

Vysvětlení symbolů na spotřebiči nebo na příslušenství



Řiďte se pokyny pro použití.



Pozor! Rotující břitvy.



Pozor! Rotující nástavce! Nestrkejte do otvoru na plnění prsty.

Přehled

Rozložte stránku s ilustracemi. Obr. **A**

Základní spotřebič

1 Tlačítko pro odblokování

2 Výklopné rameno

Funkce „Easy Armlift“ pro usnadnění zdvihu ramena (viz „Pracovní polohy“).

3 Otočný spínač

Když je třeba spotřebič vypnout (poloha **0/vyp.**), spotřebič automaticky doběhne do optimální polohy pro výměnu nástavce.

MUM52...:

0/vyp. = Zastavení

M = Impulsový spínač při maximální rychlosti, ovládací spínač pro požadované trvání mixování. Nastavení **1-4**, Provozní rychlost:

1 = nízká rychlost - pomalý chod

4 = vysoká rychlost - rychlý chod

MUM54.../MUM56...:

0/vyp. = Zastavení

M = Impulsový spínač při maximální rychlosti, ovládací spínač pro požadované trvání mixování. Nastavení **1-7**, Provozní rychlost:

1 = nízká rychlost - pomalý chod

7 = vysoká rychlost - rychlý chod

4 Displej zap./vyp. (MUM54.../56..)

Je rozsvícený, když je spotřebič v provozu (otočný spínač na **M** nebo **1-7**).

Bliká, pokud spotřebič nefunguje správně, pokud byla rozpojena elektronická pojistka nebo pokud je spotřebič porouchaný - viz část „Řešení problémů“.

5 Kryt pohonu

Pro sejmutí krytu pohonu stiskněte jeho zadní část a sejměte kryt.

6 Pohon pro

- průběhový krouhač a

- lis na citrusy (zvláštní příslušenství *).

Když jej nepoužíváte, nasadte kryt pohonu.

7 Pohon pro nástavce (míchací metly, šlehačí metly, hnětací háky) a mlyněk na maso (zvláštní příslušenství *)

8 Kryt pohonu mixéru

9 Pohon mixéru (zvláštní příslušenství *)

Když jej nepoužíváte, nasadte kryt pohonu.

10 Prostor na kabel

MUM52.../MUM54...: Kabel ukládejte do prostoru na kabel.

MUM56...: Automatické navíjení kabelu

Nádoba s nástavci

11 Nerezová míchací mísa

12 Víko

Nástavce

13 Míchací metla

14 Šlehačí metla

15 Hnětací hák s deflektorem těsta

16 Brašna na příslušenství

Pro uložení nástavců a krouhacích kotoučů.

Průběhový krouhač

17 Protlačovač

18 Kryt s plicním otvorem

19 Krouhací kotouče

19a Otočný plátkovací kotouč - silný/slabý

19b Otočný strouhací kotouč - hrubý/jemný

19c Mřížkovaný kotouč - střední-jemný

20 Unašeč kotouče

21 Kryt s výstupním otvorem

Mixér *

22 Nádoba mixéru

23 Víko

24 Trychtýř

* Pokud není příslušenství přibaleno k produktu, lze je zakoupit v prodejně nebo u zákaznického servisu.

Provozní pozice

Obr. **B**

Upozornění!







Než budete spotřebič používat, připojte nástavec/příslušenství ke správnému pohonu a do správné pozice - umístěte jej do provozní pozice umístěno podle této tabulky. Výklopné rameno musí být použito v každé provozní pozici.

Poznámka

Výklopné rameno je vybaveno funkcí „Easy Armlift“, která podporuje pohyb výklopného ramena vzhůru.

Zvolte provozní pozici:

- Stiskněte tlačítko pro odblokování a pohněte výklopným ramenem. Pohybu pomozte rukou.
- Výklopným ramenem pohybujte, dokud se nedostane do požadované pozice.

Pozice	Pohon		MUM52..	MUM54.. MUM56..
1	7		1-4	1-7
			1-4	1-7
			1-2	1-3
2	7	*	-	-
3	6		2-4	3-7
			2-4	3-7
4	9		3-4	5-7
	7		3-4	5-7

* Nasadte/sejměte míchací metlu, šlehačí metlu nebo hnětací hák. Přidejte velké množství ingrediencí.

Používání spotřebiče

Nebezpečí poranění!

Nezapojte síťovou zástrčku, dokud neprovedete veškeré přípravy na práci se spotřebičem.

Upozornění!

Spotřebič provozujte jen s příslušenstvím/nástavci v pracovní poloze. Nepoužívejte spotřebič naprázdno. Nevystavujte spotřebič nebo příslušenství zdrojům tepla. Jednotlivé díly nevkládejte do mikrovlnné trouby.

- Spotřebič a příslušenství před prvním použitím důkladně očistěte, viz „Čištění a údržba“.

Důležitá upozornění

Doporučené referenční hodnoty týkající se provozní rychlosti se v těchto pokynech pro používání vztahují ke spotřebičům s otočným spínačem se 7 nastaveními. Hodnoty pro spotřebiče s otočným spínačem se 4 nastaveními naleznete v závorkách za hodnotami pro otočný spínač se 7 nastaveními. Tyto pokyny pro používání obsahují nálepku s referenčními hodnotami týkajícími se provozní rychlosti při používání nástavců nebo příslušenství. Doporučujeme, abyste si tuto nálepku nalepili na spotřebič (**Obr. C**).

Příprava

- Základní spotřebič postavte na rovný a čistý podklad.
- Vytáhněte síťový kabel (**Obr. D**).

MUM52../MUM54..

Prostor na kabel:
Kabel vytáhněte na požadovanou délku.

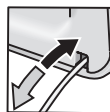

MUM56..

Automatické navíjení kabelu:
Kabel vytáhněte jedním tahem až na požadovanou délku (max. 100 cm) a pomalu jej uvolněte; kabel je zajištěn.



Zkrácení pracovní délky kabelu:

Lehce zatáhněte za kabel a nechte navinout až na požadovanou délku. Poté za kabel opět lehce zatáhněte a pomalu jej uvolněte; kabel je zajištěn.

Varování!

Kabelem nekrutíte. Je-li spotřebič vybaven automatickým navijením kabelu, nezasunujte kabel ručně. Pokud se kabel zasekne, kabel zcela vytáhněte a pak jej nechejte navinout.

- Připojte síťovou zástrčku.

Nádoby a nástavce

Nebezpečí poranění rotujícími nástavci

Během provozu nikdy nesahejte do nádoby. Než uvedete spotřebič do provozu, nasadíte kryt (12)! Nevyměňujte nástroje, dokud pohon nedoběhne - když spotřebič vypnete, pohon bude ještě krátkou dobu v chodu a zastaví se v pozici pro výměnu nástavce. Dokud se spotřebič zcela nezastaví, nepohybuje výklopným ramenem.

Z bezpečnostních důvodů smí být spotřebič provozován jen tehdy, když jsou nepoužívané pohony zajištěny ochrannými kryty pohonu (5, 8).

Upozornění!

Nádoby používejte pouze s tímto spotřebičem.

Míchací metla (13)

na míchání těst, např. těsto na koláč



Šlehací metla (14)

na šlehání sněhu, smetany a lehkých těst, např. piškotové těsto



Hnětací hák (15)

na hnětení těžkých těst a vmíchávání surovin, které nemají být rozmělněny (např. rozinky, kusy čokolády)



Práce s nádobou a s nástavci

Obr. E

- Stiskněte tlačítko pro odblokování a umístěte výklopné rameno do polohy 2. 
- Vložte nádobu:
 - Naklopte nádobu směrem dopředu a usadte ji na místo.
 - Otočte ji proti směru hodinových ručiček, dokud nebude na místě zajištěna.
- V závislosti na požadovaném úkolu nasadte míchací metlu, šlehací metlu nebo hnětací hák, dokud nebudou na místě zajištěny.

Poznámka:

Pokud používáte hnětací hák, otáčejte deflektorem těsta tak dlouho, dokud nebude hnětací hák zajištěn na svém místě

(Obr. E - 4b).

- Vložte do nádoby ingredience, které potřebujete zpracovat. 
- Stiskněte tlačítko pro odblokování a umístěte výklopné rameno do polohy 1.
- Kryt znovu nasadte.
- Nastavte otočný spínač na požadované nastavení.

Naše doporučení:

- Míchací metla:
nejprve ingredience promíchejte při nastavení 1 (1), potom zvolte nastavení 7 (4)
- Šlehací metla:
nastavení 7 (4), potom ingredience vmíchejte při nastavení 1 (1)
- Hnětací hák:
nejprve ingredience promíchejte při nastavení 1 (1), potom je hnětete při nastavení 3 (2)

Přidání dalších ingrediencí

- Vypněte spotřebič otočným spínačem.
- Otvorem na plnění v krytu přidejte další ingredience.
nebo
- Sejměte víko.
- Stiskněte tlačítko pro odblokování a umístěte výklopné rameno do polohy 2. 
- Přidejte ingredience.

Po použití spotřebiče

- Vypněte spotřebič otočným spínačem.
- Síťovou zástrčku vytáhněte ze zásuvky.
- Sejměte víko.
- Stiskněte tlačítko pro odblokování a umístěte výklopné rameno do polohy 2. 
- Sejměte nástavec z pohonu.
- Vymějte nádobu.
- Všechny části vyčistěte, viz „Čištění a údržba“.

Průběhový krouhač

Nebezpečí poranění

Nesahejte na ostré břity a okraje krouhacích kotoučů. Krouhací kotouče lze uchopit pouze za jejich kraj. Před nasazením/odpojením průběhového krouhače počkejte, dokud se pohon nezastaví a vytáhněte síťovou zástrčku. Nesahejte do otvoru na plnění.

Varování!

Průběhový krouhač musí být před použitím zcela smontován. Nikdy nemontujte průběhový krouhač na základním spotřebiči. Průběhový krouhač používejte pouze v uvedené provozní pozici.

Ochrana před přetížením

Obr. F

Abyste při přetížení průběhového krouhače zabránili většímu poškození Vašeho spotřebiče, je pohonná hřídel průběhového krouhače opatřena drážkou (nouzové místo zlomení). Při přetížení se pohonná hřídel zlomí v tomto místě. Nový unašeč kotouče s pohonnou hřídelí je k dostání v autorizovaném servisu.

Kotouč na krájení ovoce a zeleniny - silný/slabý



na krájení ovoce a zeleniny na tenké pružky.

Používejte při nastavení 5 (3).

Označení otočného kotouče:

„1“ pro stranu na silné plátky

„3“ pro stranu na tenké plátky

Varování!

Otočný kotouč není vhodný na krájení tvrdého sýra, chleba, housek ani čokolády. Vařené brambory lze krájet pouze tehdy, jsou-li studené.

Otočný kotouč na strouhání - hrubý/jemný



Na strouhání zeleniny, ovoce a sýrů kromě tvrdých sýrů (např. parmazánu). Používejte při nastavení 3 (2) nebo 4 (3). Označení kotouče na strouhání:

„2“ pro stranu na hrubé strouhání

„4“ pro stranu na jemné strouhání

Varování!

Otočný kotouč na strouhání není vhodný na strouhání ořechů. Měkký sýr strouhejte na hrubé straně s nastavením 7 (4).

Struhadlo - střední-jemný



Na strouhání syrových brambor a tvrdého (např. parmazánu), studené čokolády a ořechů. Používejte při nastavení 7 (4).

Varování!

Struhadlo není vhodné na strouhání měkkého sýra a syrových plátků.

Práce s průběhovým krouhačem Obr. G

- Stiskněte tlačítko pro odblokování a umístěte výklopné rameno do polohy 2.
- Vložte nádobu:
 - Naklopte nádobu směrem dopředu a usadte ji na místo.
 - Otočte ji proti směru hodinových ručiček, dokud nebude na místě zajištěna.
- Stiskněte tlačítko pro odblokování a umístěte výklopné rameno do polohy 3.
- Sejměte kryt pohonu z pohonu průběhového krouhače (Obr. G-5a).
- Podržte unašeč kotouče za spodní konec, přitom musí obě špičky směřovat nahoru.
- Na vrchol unašeče kotouče nasadte opatrně krájecí nebo struhací kotouč (Obr. G-6a). U otáčecích kotoučů dejte pozor na to, aby požadovaná strana směřovala nahoru.
- Uchopte unašeč kotouče za horní konec a nasadte do pouzdra (Obr. G-6b).
- Nasadte víko (všimněte si značky) a otočte ve směru hodinových ručiček až nadoraz.
- Nasadte průběhový krouhač na pohon tak, jak je zobrazeno na obrázku G-8, a otočte ve směru hodinových ručiček až nadoraz.
- Nastavte otočný vypínač na požadovaný stupeň.
- Potraviny, které chcete zpracovat, vložte do plnicího otvoru a posunujte pečovatlem.



Varování!

Nedopustěte, aby se ve výstupním otvoru hromadily zpracované ingredience.

Tip: Pro rovnoměrný výsledek krájení zpracovávejte tence nakrájené potraviny po svazcích.

Poznámka: Pokud se zpracovávané potraviny v průběhovém krouhači lepí, vypněte spotřebič, vytáhněte síťovou pojistku, počkejte, dokud se pohon nezastaví, sejměte z průběhového krouhače kryt a vyprázdněte otvor na plnění.

Po použití spotřebiče

- Vypněte spotřebič otočným spínačem.
- Otočte průběhovým krouhačem proti směru hodinových ručiček a sejměte jej.
- Otočte krytem proti směru hodinových ručiček a sejměte jej.
- Vyjměte unašeč s kotoučem. Zatlačte na něj prstem pod hřídelem pohonu (Obr. G).
- Jednotlivé díly vyčistěte.

Mixér

Hrozí nebezpečí úrazu ostrými břity/rotujícím pohonem!

Nikdy nesahejte do nasazeného mixéru! Mixér sejměte/nasaďte jen tehdy, pokud je pohon zastavený! Mixér provozujte jen ve složeném stavu a s nasazeným víkem.

Nebezpečí opaření!

Při zpracování horkých tekutin určených k mixování vystupuje pára trychtýřem ve víku. Do mixéru nalijte maximálně 0,5 litru horké nebo pěnící tekutiny.

Varování!

Může dojít k poškození mixéru. Nezpracovávejte hluboce zmražené ingredience (kromě ledových kostek). Nepoužívejte mixér naprázdno.

Práce s mixérem

Obr. **J**

- Stiskněte tlačítko pro odblokování a umístěte výklopné rameno do polohy **4**.
- Sejměte kryt pohonu mixéru.
- Nasaďte nádobu mixéru (značka na držadle musí být zarovnána se značkou na základním spotřebiči) a otočte jí na doraz proti směru hodinových ručiček.
- Přidejte ingredience.
Maximální kapacita - tekutiny = 1,25 litru
maximální kapacita pro horké nebo pěnící tekutiny max. 0,5 litru;
optimální kapacita pro zpracování - pevné potraviny = 50 - 100 g;
- Nasaďte kryt a otočte jím na doraz proti směru hodinových ručiček do držadla mixéru. Čep musí zacvaknout.
- Nastavte otočný spínač na požadované nastavení.



Přidání dalších ingrediencí (Obr. **J-8)**

- Vypněte spotřebič otočným spínačem.
- Sejměte kryt a přidejte ingredience nebo
- vyjměte trychtýř a postupně přidávejte pevné ingredience otvorem na plnění nebo
- nalijte tekutinu trychtýřem.

Po použití spotřebiče

- Vypněte spotřebič otočným spínačem.
- Otočte mixér ve směru hodinových ručiček a sejměte jej.

Tip: Doporučujeme vám vyčistit mixér okamžitě po použití.

Čištění a údržba

Upozornění!

Nepoužívejte abrazivní čisticí prostředky. Mohlo by dojít k poškození povrchů.

Čištění základního spotřebiče

Nebezpečí úrazu elektrickým proudem!

Základní spotřebič nikdy neponořujte do vody a nikdy jej nedržte pod tekoucí vodou. Nepoužívejte parní čistič.

- Síťovou zástrčku vytáhněte ze zásuvky.
- Základní spotřebič otřete vlhkým hadrem. V případě potřeby použijte trochu mycího prostředku.
- Spotřebič poté utřete dosucha.

Čištění nádob a nástavců

Nádobu i nástavce lze mýt v myčce nádobí. Umělohmotné části do myčky netlačte silou, mohlo by dojít k jejich zdeformování.

Čištění průběhového krouhače

Všechny části průběhového krouhače lze mýt v myčce nádobí.

Tip: Pro odstranění červeného povlaku po zpracování např. mrkvi nalijte na hadřík trochu oleje na vaření a tímto hadříkem z průběhového krouhače povlak očistěte (ne z krouhacích kotoučů). Potom průběhový krouhač opláchněte.

Čištění mixéru

Hrozí nebezpečí úrazu ostrými noži!

Nožů mixéru se nedotýkejte pouhýma rukama.

Nádobu mixéru, jeho víko a trychtýř lze mýt v myčce nádobí.

Tip: Po zpracování tekutin často stačí mixér očistit, aniž by se musel oddělit od spotřebiče. Do nasazeného mixéru nalijte trochu vody s mycím prostředkem. Na pár vteřin mixér zapněte (nastavení M). Vylijte vodu a mixér vypláchněte čistou vodou.



Důležité upozornění

V případě potřeby vyčistěte brašnu na příslušenství. Řiďte se pokyny pro péči v brašně.

Čištění mlýnku na maso

Všechny díly mlýnku myjte ručně pod tekoucí vodou (ne myčka, ne ponoření na odmočení). Nepoužívejte drsné čisticí prostředky. Ihned po mytí osušte dírkovaným kotočů a nůž naolejujte potravinářským olejem.

Uložení



Hrozí nebezpečí úrazu!

Když spotřebič nepoužíváte, vytáhněte jeho zástrčku ze zásuvky.

Obr. K

- Pro uložení nástavců a krouhacích kotočů používejte taštičku na příslušenství.
- Taštičku na příslušenství ukládejte do nádoby.
- Pro skladování v originálním obalu viz Obr. L.

Obr. L

Řešení problémů



Hrozí nebezpečí úrazu!

Než začnete řešit problémy, vytáhněte síťovou zástrčku ze zásuvky.



Důležité informace pro MUM54../MUM56..

Displej zap./vyp. bliká, pokud spotřebič nefunguje správně, pokud byla rozpojena elektronická pojistka nebo pokud je spotřebič porouchaný.

Výklopné rameno musí být použito v každé provozní pozici.

Nejprve zkuste napravit problém, který se objevil, s využitím následujících informací.

Závada

Spotřebič nelze spustit.

Odstranění

- Zkontrolujte přívod elektrické energie.
- Zkontrolujte síťovou zástrčku.
- Zkontrolujte výklopné rameno. Je ve správné pozici? Je zajištěno?
- Mixér nebo nádobu našroubujte, co nejvíce to půjde.
- Nasaďte kryt mixéru a našroubujte jej, co nejvíce to půjde.
- Nasaďte kryt pohonu pro nepoužívané pohony.
- Je aktivní bezpečnostní pojistka. Přepněte spotřebič na 0/vyp. a potom zpět na požadované nastavení.

Závada

Spotřebič se během používání vypíná. Byla aktivována funkce ochrany proti přetížení. Ve spotřebiči jste zpracovávali příliš velké množství potravin najednou.

Odstranění

- Spotřebič vypněte.
- Omezte zpracovávané množství. Nepřekračujte povolené množství (viz „Příklady použití“).

Závada

Když byl pohon v provozu, omylem jste stiskli tlačítko pro odblokování. Výklopné rameno se vysunulo vzhůru. Pohon se vypnul, ale nezastavil se v poloze pro výměnu nástavce.

Odstranění

- Nastavte otočný spínač do polohy **0/vyp.**
- Umístěte výklopné rameno do polohy **1.**
- Zapněte spotřebič (nastavení 1).
- Spotřebič opět vypněte.
- Nástavec se zastaví v poloze pro výměnu nástavce.



Závada

Mixér se nespustí nebo se vypne během použití, pohon „hučí“. Nůž je zablokovaný.

Odstranění

- Vypněte spotřebič a vytáhněte jeho zástrčku ze zásuvky.
- Odpojte mixér a odstraňte překážku.
- Mixér znovu nasaďte.
- Spotřebič opět zapněte.



Důležité upozornění

Pokud nelze závadu napravit, obraťte se na zákaznický servis.

Příklady použití

Šlehačka

100 - 600 g

- Smetanu šlehejte šlehačím metlou po dobu 1 ½ až 4 minuty s nastavením 7 (4) podle množství a vlastností smetany.



Vaječný bílek

1 až 8 vaječných bílků

- Bílek šlehejte šlehačím metlou 4 až 6 minut s nastavením 7 (4).



Piškotové těsto



Základní recept

2 vejce
2-3 lžíce horké vody
100 g cukru
1 balíček vanilkového cukru
70 g mouky
70 g kukuřičného škrobu
V případě potřeby prášek do pečiva

- Ingredience (kromě mouky a kukuřičného škrobu) šlehejte šlehací metlou přibl. 4 - 6 minut při nastavení 7 (4), dokud nevznikne pěna.
- Otočte spínač na nastavení 1 (1) a lžičkou do nádoby nasypete prosetou mouku a kukuřičný škrob během přibl. ½ až 1 minutu.

Maximální množství: 2 x základní recept

Těsto na koláč



Základní recept

3 - 4 vejce
200 - 250 g cukru
1 špetka soli
1 balíček vanilkového cukru nebo kůra z ½ citronu
200 - 250 g másla (pokojová teplota)
500 g mouky
1 balíček prášku do pečiva
125ml mléka

- Všechny ingredience míchejte přibl. ½ minuty míchací metlou při nastavení 1 (1), pak přibl. 3 - 4 minuty při nastavení 7 (4).

Maximální množství: 1,5 x základní recept

Křehké těsto



Základní recept

125 g másla (pokojová teplota)
100 - 125 g cukru
1 vejce
1 špetka soli
trochu citrónové kůry nebo vanilkového cukru
250 g mouky

V případě potřeby prášek do pečiva

- Všechny ingredience míchejte přibl. 1 minutu míchací metlou při nastavení 1 (1), pak přibl. 2- 3 minuty při nastavení 6 (3).

Z 500 g mouky:

- Všechny ingredience míchejte přibl. 1 minutu hnětacím hákem při nastavení 1 (1), pak přibl. 3 - 4 minuty při nastavení 3 (2).

Maximální množství: 2 x základní recept

Kynuté těsto



Základní recept

500 g mouky
1 vejce
80 g tuku (pokojová teplota)
80 g cukru
200 - 250 ml vlažného mléka
25 g čerstvých kvasnic nebo 1 balíček sušených kvasnic
Kůra z ½ citronu
1 špetka soli

- Všechny ingredience míchejte přibl. 1 minutu hnětacím hákem při nastavení 1, pak přibl. 3 - 6 minut při nastavení 3 (2).

Maximální množství: 1,5 x základní recept

Těsto na těstoviny



Základní recept

300 g mouky
3 vejce
• Všechny ingredience míchejte přibl. 3 - 5 minut při nastavení 3 (2), dokud nevznikne těsto.

Maximální množství: 1,5 x základní recept

Chlebové těsto



Základní recept

750 g mouky
2 balíčky sušeného droždí
2 čajové lžičky soli
450-500 ml teplé vody
Všechny přísady zpracujte hnětacím hákem cca ½ minuty na stupni 1, poté cca 4 až 5 minut na stupni 3 (2).

Majonéza



2 vejce
2 lžičky hořčice
¼ l oleje
2 lžíce citrónové šťávy nebo octa
1 špetka soli
1 špetka cukru
Ingredience musí mít stejnou teplotu.

- Ingredience (kromě oleje) míchejte několik sekund v mixéru při nastavení 3 (2) nebo 4 (3).
- Přepněte mixér na stupeň 7 (4) a olej pomalu lijte trychtýřem a míchejte tak dlouho, dokud se nevznikne majonéza.

Majonézu okamžitě zkonzumujte, NESKLADUJTE ji.

Medová pomazánka na chléb



30 g másla (z lednice, 7°C)

190 g medu (z lednice, 7°C)

- Nakrájejte máslo na malé kousky a vložte je do mixéru.
- Přidejte med a míchejte po dobu 15 sekund při nastavení 7 (4).

Likvidace



Tento spotřebič je označen v souladu s evropskou směrnicí 2002/96 EG o starých elektrických a elektronických spotřebičích (waste electrical and electronic equipment - WEEE). Tato směrnice představuje základ pro účinné navracení a recyklaci vysloužilých elektrických spotřebičů platný v celé Evropské unii. O aktuálních možnostech likvidace se prosím informujte u svého prodejce nebo na příslušných místních úřadech.

Záruční podmínky

Pro tento spotřebič platí záruční podmínky vydané naším příslušným zastoupením v dané zemi, ve které byl spotřebič zakoupen. Podrobné záruční podmínky můžete získat u prodejce, u kterého jste spotřebič zakoupili. Pro uplatnění poskytnutí záruky je v každém případě zapotřebí předložení pokladního dokladu.

Při manipulaci se sekacími čepeli je potřeba opatrnost, zejména při vyjímání čepele z misky, při vyprazdňování a v průběhu čištění.

Deklarovaná hodnota emise hluku tohoto spotřebiče je 43 dB (A), což představuje váženou hladinu akustického výkonu L_{wa} vzhledem k referenčnímu akustickému výkonu 1pW.

Případné technické změny, tiskové chyby a odlišnosti ve vyobrazení jsou vyhrazeny bez upozornění. Aktuální návod najdete na webových stránkách www.bosch-home.com/cz

Volitelné příslušenství



MUZ5ZP1

Lis na citrusy

Na lisování pomerančů, citrónů a grapefruitů.



MUZ5FW1

Mlýnek na maso

Na mletí čerstvého masa na sekanou nebo tatarské bifteky.

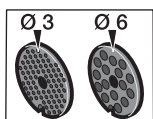

MUZ45LS1

Sada děrovaných kotoučů, jemný (3 mm), hrubý (6 mm)

K mlýnku na maso MUZ5FW1. Jemné kotouče na pasty a pomazánky, hrubý disk na uzeniny a slaninu.

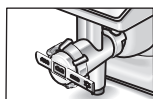

MUZ45SV1

Nástavec na strojové těsto

K mlýnku na maso MUZ5FW1.
S kovovou formou na 4 různé formičky na těsto.

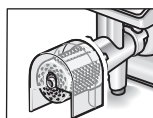

MUZ45RV1

Struhadlo

K mlýnku na maso MUZ5FW1.
Na strouhání ořechů, mandlí, čokolády a suchých rohlíků.

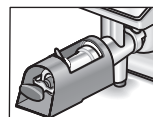

MUZ45FV1

Odšťavňovač

K mlýnku na maso MUZ5FW1.
Na lisování měkkého ovoce kromě malin, rajčat a šípků.
Zároveň dochází automaticky k odstranění stopek a zrníček z rybízu.

**MUZ45PS1**

Kotouč na hranolky

K průběhovému krouhači MUZ5DS1. Na krájení syrových brambor na hranolky.

**MUZ45AG1**

Kotouč na asijskou zeleninu

K průběhovému krouhači MUZ5DS1. Krájí ovoce a zeleninu na jemné nudličky vhodné do asijských zeleninových pokrmů.

**MUZ45RS1**

Mřížkovaný kotouč, hrubý

K průběhovému krouhači MUZ5DS1. Na strouhání syrových brambor, např. na bramboráky nebo knedlíky.

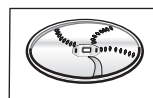
**MUZ45KP1**

Plátkovací kotouč na brambory

K průběhovému krouhači MUZ5DS1. Na strouhání syrových brambor na smažené plátky, na plátkování ovoce a zeleniny na široké plátky.

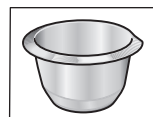
**MUZ5ER2**

Nerezová míchací nádoba

V nádobě lze zpracovat až 750 g mouky s dalšími ingrediencemi.

**MUZ5MX1**

Plastový mixér

Na míchání nápojů, výrobu ovocného a zeleninového pyré, na přípravu majonézy, krájení ovoce, ořechů a drcení ledových kostek.

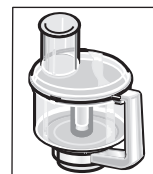
**MUZ5MM1**

Multi-mixér

Na krájení bylinek, zeleniny, jablek a masa, na krájení mrkve, ředkviček a sýra, na strouhání ořechů a studené čokolády.

Pokud není některé příslušenství součástí dodávky, můžete jej zakoupit v prodejně nebo zákaznickém centru.

Mlýnek na maso

Dbejte návodu k použití kuchyňského spotřebiče MUM5..!

Popis spotřebiče

Prosím, otevřete strany s obrázky.

Obrázek A

- 1 Nástavec pro mlýnek na maso
 - a šroubovací kroužek
 - b děrovaný kotouč (průměr otvoru 4,5 mm)
 - c nůž
 - d šnek s podávačem
 - e aretační páka
 - f těsnění
- 2 Plnicí nádoba
- 3 Šťouchátko

Zvláštní příslušenství

- 4 nástavec na lisování ovoce
- 5 nástavec na stříkané pečivo
- 6 nástavec na strouhání
- 7 děrované kotouče (průměr otvoru 3 mm a 6 mm)

Obrázek B

Pracovní pozice

Pro Vaši bezpečnost

Bezpečnostní pokyny

Nesahejte do plnicí šachty, k posouvání vždy používejte šťouchátko. Děti držte v bezpečné vzdálenosti od spotřebiče. Mlýnek na maso používejte jen v uvedených pracovních pozicích. Mlýnek na maso používejte jen v kompletně složeném stavu. Nástavce na mlýnek nikdy nemontujte přímo na základním spotřebiči. Mlýnek na maso nasazujte/demontujte jen v klidovém stavu pohonu. Spotřebič před prvním použitím řádně vyčistěte, viz „Čištění a pečování“.

Ochrana proti přetížení

Aby se při přetížení mlýnku na maso zabránilo větším škodám na spotřebiči, je na podavači vroubek (místo zlomu). Při přetížení se podavač zlomí přesně na tomto místě. Podavač lze jednoduše vyměnit. Nový podavač dostanete k zakoupení v zákaznickém servisu.

- Odšroubujte upevňovací šroub na šneku.
- Vyměňte podavač.
- Upevňovací šroub znovu dotáhněte.

Využití



Důležité upozornění

V tomto návodu doporučené hodnoty pro pracovní rychlost se vztahují na spotřebič se 7- stupňovým otočným spínačem. Hodnoty pro spotřebiče se 4 stupňovým otočným spínačem najdete v závorkách.

Nástavec pro mlýnek na maso

Ke zpracování syrového nebo vařeného masa, špeku, drůbeže a ryb.

- Nástavec na mlýnek složte v zobrazeném pořadí (**obrázek B**). Šroubovací kroužek pevně dotáhněte.
- Vložte těsnění. Dbejte na správnou pozici (**obrázek C**).

Obrázek D

- Stiskněte odjišťovací tlačítko a výkyvné rameno dejte do pozice **4**. 
- Mlýnek na maso nasadte na pohon. **Dbejte na pozici podavače k pohonu.** Podle potřeby podavač trochu otočte. Přitom nesmí být šroubovací kroužek dotažen příliš pevně!
- Mlýnek na maso otáčejte ve směru hodinových ručiček.
- Aretační páku stlačte dolů.
- Nyní pevně dotáhněte šroubovací kroužek.
- Nasadte plnicí nádobu.
- Pod otvor, ze kterého vycházejí pomleté potraviny, dejte misku nebo talíř.
- Zasuňte síťovou zástrčku.
- Otočný spínač nastavte na stupeň 7 (4).
- Potraviny ke zpracování dejte do plnicí nádoby. K posouvání používejte šťouchátko.

Pozor!

V žádném případě nezpracovávejte kosti.

Tip: tatarský biftek pomelte dvakrát.

Po práci

- Spotřebič vypněte pomocí otočného spínače.
- Uvolněte aretační páku.
- Otáčejte mlýnek ve směru hodinových ručiček a sejměte jej.
- Mlýnek na maso vyčistěte.

Čištění a pečování



Pozor!

Nepoužívejte žádné drhnoucí čisticí prostředky. Povrch by se mohl poškodit. Mlýnek na maso a jednotlivé části nejsou vhodné pro mytí v myčce nádobí.

- Uvolněte šroubovací kroužek a sundejte nástavec.
- Jednotlivé části ručně umyjte a ihned vysušte.

Zvláštní příslušenství

(k dostání v obchodě)

Pozor!

Díly příslušenství vždy skládejte bez nože a děrovaného kotouče. Dbejte všech uvedených pokynů týkající se „Pro Vaši bezpečnost“, „Po práci“, resp. „Čištění a pečování“.

Nástavec na lisování ovoce

K lisování např. bobulí, rajčat, jablek, hrušek, šípků (šípků před lisováním nechte hodinu povařit). Získaný ovocný mošt je vhodný zejména k přípravě marmelád.

Obrázek E

- Příprava je popsána u nástavce pro mlýnek na maso. Dbejte na potřebné jednotlivé části a jejich pořadí při sestavení nástavce na lisování ovoce.
- Nejprve uvolněte upevňovací šroub tak, aby mohl výlisek odtékat ještě vlhký.
- Poté upevňovací šroub nastavte tak, aby výlisek vycházel s požadovanou vlhkostí.
- Potraviny ke zpracování vložte do plnicí nádoby. K posouvání používejte šťouchátko.
- Otočný spínač nastavte na stupeň 7 (4).

Nástavec na stříkané pečivo

K formování těsta na cukroví nebo křehkého těsta.

Obrázek F

- Příprava je popsána u nástavce pro mlýnek na maso. Dbejte na potřebné jednotlivé části a jejich pořadí při sestavení nástavce na stříkané pečivo.
- Těsto ke zpracování dejte do plnicí nádoby. K posouvání používejte šťouchátko.
- Otočný spínač nastavte podle konzistence těsta na stupeň 4(2) nebo 5 (3).
- Vycházející, vyformované těsto odeberte prkénkem. Když těsto vychází příliš rychle, spotřebič krátce vypněte.

Nástavec na strouhání

Ke strouhání mandlí, ořechů a sušeného chleba nebo housek.

Pozor!

Ořechy a mandle zpracovávejte jen suché a v malých množstvích!

Obrázek G

- Příprava je popsána u nástavce pro mlýnek na maso. Dbejte na potřebné jednotlivé části a jejich pořadí při sestavení nástavce na strouhání.
- Potraviny ke zpracování vložte do plnicí nádoby. K posouvání používejte šťouchátko.
- Otočný spínač nastavte podle tvrdosti potraviny na stupeň 3(2) nebo 4 (3).

Řešení problémů

Pokud má spotřebič poruchu, obraťte se na náš zákaznický servis.

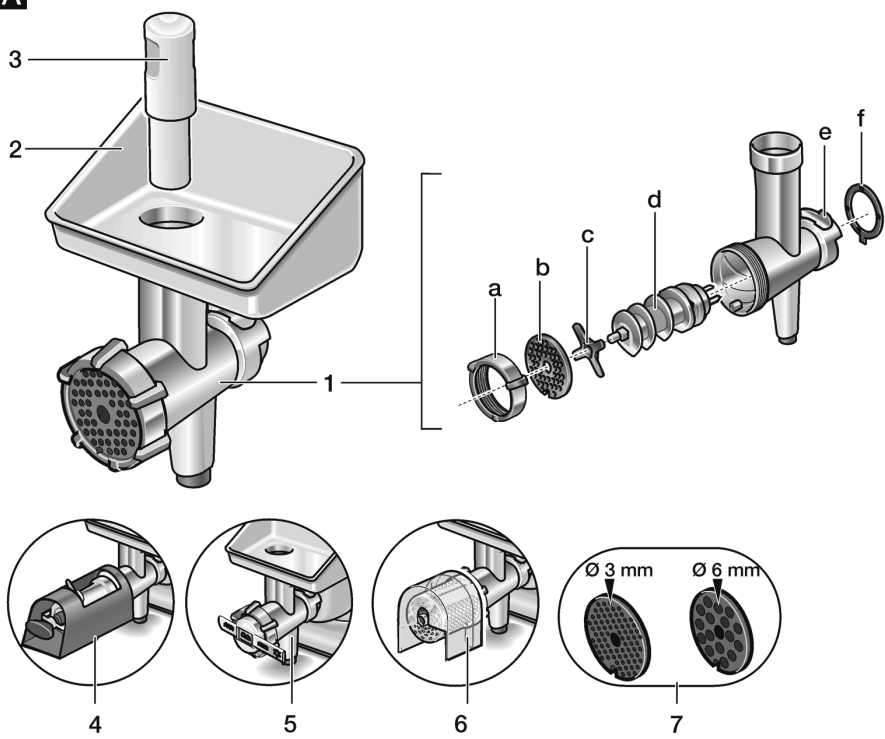
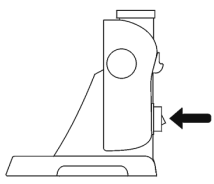
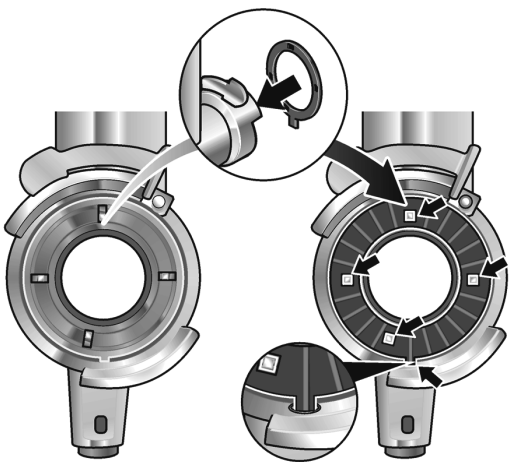
A**B****C**

D

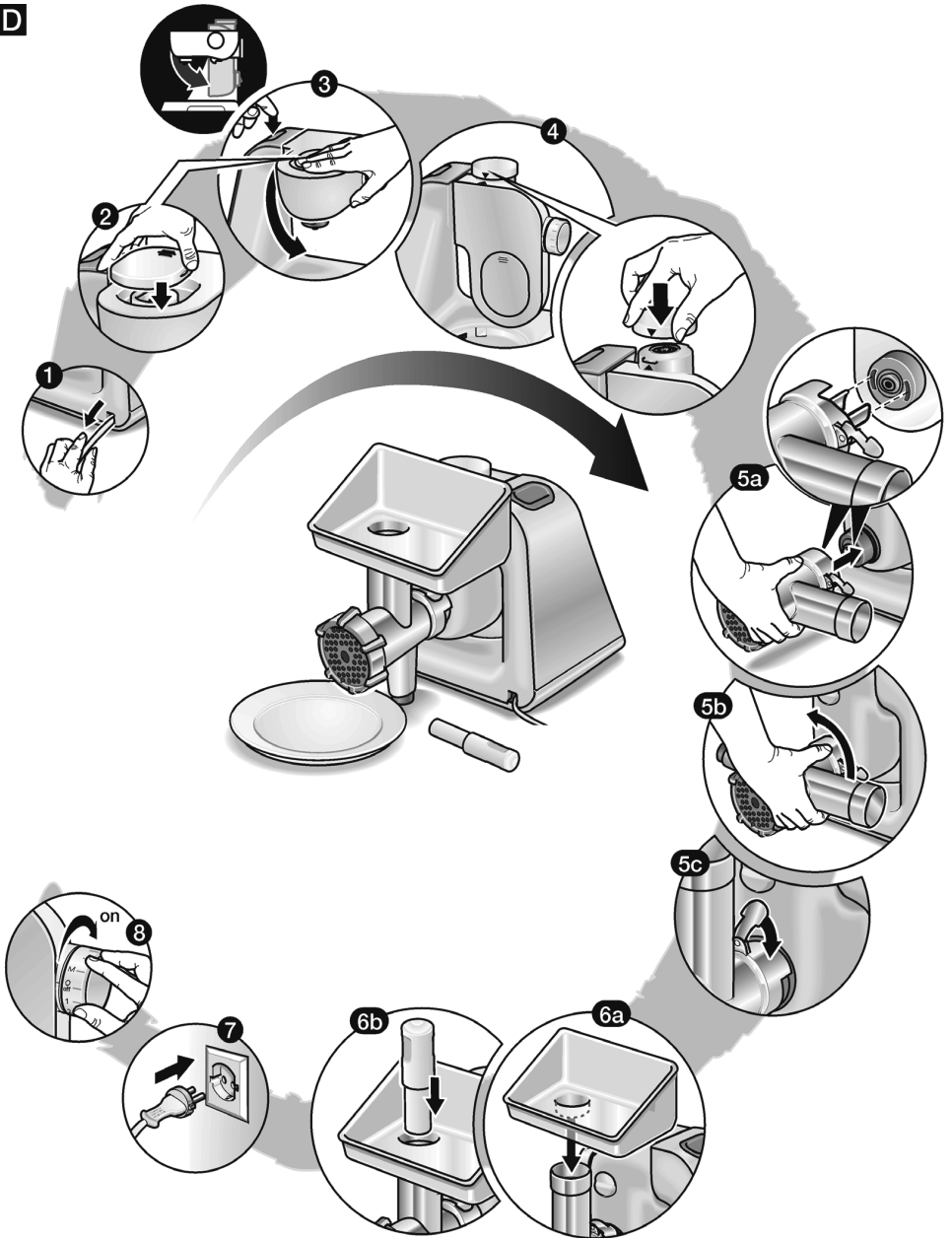

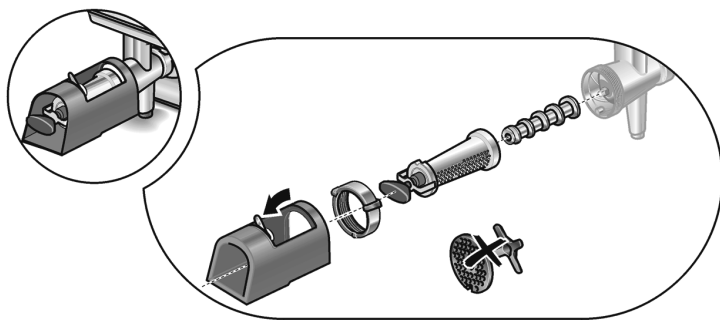
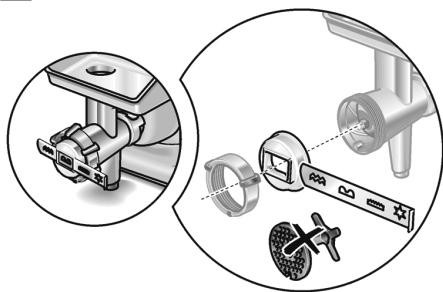
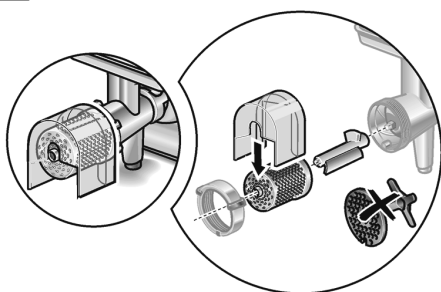
E**F****G**

Záruční podmínky

společnosti BSH domácí spotřebiče s.r.o.

1. Záruka

Na tento výrobek je v souladu s § 2113 a násl. zákona č. 89/2012 Sb., občanský zákoník, v platném znění, poskytována **záruka za jakost 24 měsíců** (dále jen „záruka“), která běží zpravidla od odevzdání výrobku zákazníkovi. Pokud byla sjednána delší záruka, řídí se tato speciálními pravidly.

Záruka 24 měsíců je poskytována pouze zákazníkovi spotřebiteli a jen na výrobek **k běžnému užívání v domácnosti**. Zákazníkovi podnikateli nebo jiné právnické osobě je poskytnuta 24 měsíční záruka za předpokladu, že se koupě netýká jeho podnikatelské činnosti (např. prádelna, ubytovací služby, restaurační zařízení apod.), způsob užívání je obdobný užívání v domácnosti a výrobek není prokazatelně přetěžován (kumulativně); v ostatních případech je poskytována záruka v délce 6 měsíců. Společnost BSH domácí spotřebiče s.r.o. si vyhrazuje právo omezit plnění záruky nad rámec 6 měsíců v případě, že bude zjevné, že spotřebič není provozován v souladu s výše uvedenými podmínkami.

2. Pořizovací doklad a záruční list

Základním průkazem práv zákazníka je **pořizovací doklad** (paragon, faktura, leasingová smlouva apod.). Pokud byl při prodeji vydán **záruční list**, je tento součástí výrobku s výrobním číslem uvedeným na přední straně tohoto záručního listu. Nedílnou součástí záručního listu je pořizovací doklad. Zákazník si ve vlastním zájmu pořizovací doklad i záruční list pečlivě uschová.

Bezplatný záruční servis je možno poskytnout jen v případě předložení pořizovacího dokladu nebo v případě prodloužené záruky i vyplněného záručního listu a vystaveného certifikátu, pokud byl vydán. Záruční list vyplňuje prodejce a je v zájmu zákazníka zkontrolovat správnost a úplnost uvedených údajů. Záruční list je platný pouze v originálu, na kopie nebude brán zřetel.

3. Uplatnění záruky

Zákazník má v rámci poskytnuté záruky právo na bezplatné, včasné a řádné odstranění reklamované vady výrobku, a to opravou, popřípadě – není-li to vzhledem k povaze (tzn. příčině i projevu) vady neúměrné – právo na výměnu výrobku nebo jeho vadné součásti. Za zákonem stanovených podmínek může být poskytnuta sleva na výrobku anebo může být výrobek vrácen.

Záruční oprava se vztahuje výhradně na vady, které vzniknou průkazně v době platné záruky. Takto vzniklé vady je oprávněn odstranit pouze **autorizovaný servis**. Uplatnit záruku může zákazník u autorizovaného servisu nebo v prodejně, kde byl výrobek zakoupen, a to bez zbytečného odkladu, nejpozději však do konce záruční doby. Zvolí-li zákazník jiný, než nejbližší autorizovaný servis, bude na něm, aby nesl v souvislosti s tím zvýšené náklady.

Autorizovaný servis posoudí oprávněnost reklamace a podle povahy vady výrobku rozhodne o způsobu řešení reklamace.

Seznam autorizovaných servisů je k dispozici na www.bosch-home.com/cz.

Doba, po kterou zákazník nemůže výrobek z důvodu vady používat, se do záruční doby nepočítá. O tuto dobu se záruční doba prodlužuje. Při výměně se **běh záruční doby** neobnovuje. Při opravě nedochází k běhu nové záruční doby týkající se opravené součásti či součástky.

Po provedení záruční opravy je autorizovaný servis povinen vydat zákazníkovi čitelnou kopii opravního listu. **Opravní list** slouží k prokazování práv zákazníka, proto je ve vlastním zájmu zákazníka před podpisem opravního listu zkontrolovat jeho obsah a kopii opravního listu pečlivě uschovat.

Zákazník je povinen poskytnout autorizovanému servisu **součinnost** k ověření existence reklamované vady a k jejímu odstranění (včetně odpovídajícího potřebného vyzkoušení nebo demontáže výrobku).

Při uplatnění reklamace předá zákazník **výrobek čistý** v souladu s hygienickými předpisy nebo obecnými hygienickými zásadami včetně všech jeho součástí a příslušenství, umožňujících takové ověření a odstranění vady. V případě, že výrobek nedodá kompletní a je-li kompletnost výrobku nezbytná k zjištění existence reklamované vady a/nebo k jejímu odstranění, běh lhůty k vyřízení reklamace začíná až dodáním chybějících součástí.

4. Neoprávněnost reklamace

Reklamacie není oprávněná v případech, vznikla-li závada nebo poškození:

- a) prokazatelně nesprávným užíváním výrobku (např. v rozporu s návodem, s pokyny uvedenými na obalu výrobku či v záručním listě, užíváním v rozporu s obecně známými pravidly užívání předmětného výrobku, provozem při nesprávném napájecím napětí, připojování na nedovolené zdroje proudu, užíváním zboží v nevhodných podmínkách – vlhko, prašnost, extrémní tvrdost vody apod.) anebo jiným nesprávným jednáním uživatele (např. neodbornou instalací či zapojením);
- b) prokazatelně nedovolenými zásahy do přístroje (konstrukční nebo jiná úprava, neodborná montáž), živelnou katastrofou nebo mechanickým poškozením výrobku;
- c) nese-li předložený záruční list zjevné známky provedených změn údajů nebo je-li na výrobku odlišné výrobní číslo od toho, jež je uvedeno v záručním listě;
- d) u estetických komponentů, nezajišťujících funkčnost výrobku z důvodu:
 - transportního poškození nebo přemístování (poškrábání, promáčknutí, praskliny, rozbitá skla a police apod.)
 - nefunkčních estetických komponentů jako jsou madla, skla, ovládací spínače apod., které jsou důsledkem běžného opotřebení
 - změny barvy plastových komponentů (jedná se o běžný fyzikálně chemický jev po čase používání)
 - vady spotřebních materiálů, u kterých je doba životnosti daná charakterem součástky (žárovky, vodní filtry, vzduchové, prachové filtry, uhlíkové filtry všeho druhu, akumulátory, baterie, apod.)
 - vady příslušenství a volitelné výbavy, způsobené nevhodnou manipulací nebo nepřiměřeným zacházením

Ze záručních oprav jsou vyloučeny případy běžné údržby nebo čištění, instalace, programování, kontroly parametrů výrobku.

5. Náhradní díly

Záruka na samostatně prodané náhradní díly výrobku je poskytována v délce 6 měsíců, a to za předpokladu jeho odborné instalace.

6. Pozáruční servis

V případě placené pozáruční opravy provedené autorizovaným servisem se poskytuje záruka v délce 24 měsíců.

7. Rozšířená záruka nad rámec zákona

U spotřebičů (pračky, myčky) sériově vybavených systémem **Aqua-Stop** (patent BSH) je výrobcem poskytnuta záruka na škody způsobené chybou tohoto systému. Na tyto škody je zákazníkovi spotřebiteli poskytnuta náhrada, a to po celou dobu životnosti spotřebiče. Vyloučena je náhrada škody v případě, kdy nebyl spotřebič zapojen do elektrického obvodu pod proudem.

8. Upozornění pro prodejce

Prodejce je povinen vyplnit správně a úplně záruční list v den prodeje výrobku. Při případné předprodejní reklamaci je třeba předložit řádně vyplněný reklamační protokol a pořizovací doklad (fakturu).

9. Ochrana osobních údajů

Osobní údaje zákazníka kupujícího budou použity výhradně k účelům pro zpracování objednávek a k případnému vyřízení záruky v souladu se zák. č. 101/2000 Sb., o ochraně osobních údajů.

10. Prohlášení o hygienické nezávadnosti výrobků

Všechny výrobky distribuované společností BSH domácí spotřebiče s.r.o. a přicházející do styku s potravinami splňují požadavky o hygienické nezávadnosti dle zákona č.258/2000 Sb., vyhlášky 38/2001 Sb. Toto prohlášení se vztahuje na všechny výrobky přicházející do styku s potravinami uvedené v aktuálním ceníku společnosti BSH domácí spotřebiče s.r.o.

Ujištění dovozce o vydání prohlášení o shodě

Vážený zákazníku,
dle § 13, odst.5 zákona č.22/1997 Sb. Vás ujišťujeme, že na všechny výrobky distribuované společností BSH domácí spotřebiče s.r.o. našim obchodním partnerům bylo vydáno prohlášení o shodě ve smyslu zákona č. 22/1997 Sb a nařízení vlády č. 17/2003 Sb., 616/2006 Sb. a 22/2003 Sb. a příslušných nařízení vlády. Toto ujištění dovozce o vydání prohlášení o shodě se vztahuje na všechny výrobky včetně plynových spotřebičů, které jsou obsaženy v aktuálním ceníku firmy BSH domácí spotřebiče s.r.o.

B/S/H/

Kontakt na servis domácích spotřebičů BOSCH

BSH domácí spotřebiče s.r.o.
Radlická 350
158 00 Praha 5

Příjem oprav
Tel.: +420 251 095 546
Email: **opravy@bshg.com**

Objednávky příslušenství a náhradních dílů
Tel.: +420 251 095 556
Email: **dily@bshg.com**

Zákaznické poradenství
Tel.: +420 251 095 555
Email: **bosch.spotrebice@bshg.com**

Aktuální informace o servisu naleznete na internetových stránkách **www.bosch-home.com/cz**.
Zde máte možnost sjednat opravu pomocí online formuláře.

Návod na obsluhu

MUM 54251

Obsah

Pre vašu bezpečnosť	2
Prehľad	3
Používanie spotrebiča	4
Čistenie a údržba	7
Uloženie	8
Riešenie problémov	8
Príklady použitia	8
Likvidácia	10
Voliteľné príslušenstvo	10

Gratulujeme vám, že ste si zakúpili nový spotrebič BOSCH.

Rozhodli ste sa tak pre moderný, mimoriadne kvalitný domáci spotrebič. Ďalšie informácie o našich produktoch nájdete na našich internetových stránkach.

Tento spotrebič je navrhnutý pre spracovanie množstva obvyklého pri použití v domácnosti alebo podobného množstva pri nepriemyselnom využití. Medzi nepriemyselné využitie spadá napr. použitie v kuchynkách zamestnancov v predajniach, kanceláriách, hospodárskych a iných obchodných spoločnostiach, hosťami v penziónoch, malých hoteloch a podobných ubytovacích zariadeniach.

Spotrebič používajte na spracovanie množstva potravín, ktoré je bežné pri použití v domácnosti. Neprekračujte ustanovené maximálne množstvo. Prečítajte si pozorne návod na obsluhu a uchovajte ho na bezpečnom mieste. Pokiaľ sa nebudete riadiť pokynmi pre správne používanie spotrebiča, nebude platiť záruka výrobcu vzťahujúca sa na poškodenie spôsobené takým používaním. Pokiaľ budete spotrebič predávať ďalšej osobe, nezabudnite pribalit' taktiež návod na obsluhu. Návod na obsluhu popisuje niekoľko modelov, viď taktiež prehľad modelov (obr. M). Spotrebič je bezúdržbový.

Pre vašu bezpečnosť

Všeobecné bezpečnostné pokyny

 **Nebezpečenstvo úrazu elektr. prúdom!**

Spotrebič pripojte a prevádzkujte len podľa údajov na typovom štítku. Používajte ho iba v miestnosti. Nepoužívajte spotrebič, pokiaľ je napájací kábel a/alebo spotrebič poškodený.

Zabráňte prístupu detí ku spotrebiču.

Tento spotrebič nesmú používať ľudia (vrátane detí) s obmedzenými fyzickými, zmyslovými alebo duševnými schopnosťami alebo s nedostatočnými vedomosťami a skúsenosťami s používaním elektrických spotrebičov, pokiaľ nie sú pod dohľadom dospeléj osoby zodpovednej za ich bezpečnosť alebo pokiaľ im táto osoba nepodala dostatočné inštrukcie. Po každom použití vyťahnite zástrčku sieťového kábla zo zásuvky, rovnako tak pred opustením miestnosti a keď zistíte poruchu spotrebiča. Spotrebič počas prevádzky nenechávajte nikdy bez dozoru. Nevedzte sieťový prívodný kábel cez ostré hrany alebo horúce povrchy. Aby nedošlo ku zraneniu, môže poškodený sieťový kábel vymeniť iba výrobca, jeho zákaznícky servis alebo osoba s podobnou kvalifikáciou. Spotrebič môže opravovať iba pracovník zákazníckeho servisu.

Bezpečnostné pokyny pre tento spotrebič

Nepribližujte sa rukami k rotujúcim častiam spotrebiča. Z bezpečnostných dôvodov môže byť spotrebič používaný iba vtedy, ak sú nepoužívané pohony zaistené ochrannými krytmi pohonov (5, 8). Nenastavujte výklopné rameno, keď je spotrebič zapnutý. Počkajte, pokiaľ sa pohon nezastaví. Základný spotrebič nikdy neponárajte do vody a nikdy ho nedržte pod tečúcou vodou. Spotrebič používajte len s originálnym príslušenstvom. Pri používaní príslušenstva sa riadte priloženým návodom na obsluhu. V jeden okamih používajte iba jeden nástroj alebo jeden diel príslušenstva. Spotrebič zapínajte a vypínajte otočným spínačom.



Dôležité upozornenie

Nevymierajte nástroj/príslušenstvo, pokiaľ pohon nedobehne - keď spotrebič vypnete, pohon bude ešte krátky čas v prevádzke.

Bezpečnostné systémy

Blokovanie spustenia

Viď tabuľku „Prevádzkové pozície“.

Spotrebič môžete spustiť iba v polohách **1 a 3**:

- keď bola nasadená nádoba (11) a otočená, pokiaľ nezapadne na miesto, **a**
- keď bol nasadený ochranný kryt pohonu mixéra (8).

Blokovanie opätovného spustenia

Pokiaľ dôjde k výpadku elektrického prúdu, zostane spotrebič zapnutý, motor sa ale po obnovení napájania nespustí. Pre opätovné zapnutie spotrebiča otočte otočný spínač do polohy **0/Vyp.**, potom ho opäť zapnite.

Ochrana pred preťažením

Pokiaľ sa motor vypne počas používania spotrebiča, bola aktivovaná funkcia ochrany proti preťaženiu. Možnou príčinou je to, že ste so spotrebičom spracovali veľmi veľké množstvo potravín naraz.

Pokiaľ sa aktivoval bezpečnostný systém, viď „Riešenie problémov“.

Vysvetlenie symbolov na spotrebiči alebo na príslušenstve



Riadte sa pokynmi na použitie.



Pozor! Rotujúce nože.



Pozor! Rotujúce nástavce! Nestrkajte do otvoru na plnenie prsty.

Prehľad

Rozložte stránky s obrázkami. Obr. **A**

Základný spotrebič

1 Tlačidlo pre odblokovanie

2 Výklopné rameno

Funkcia „Easy Armlift“ pre uľahčenie zdvihu ramena (viď „Pracovné polohy“).

3 Otočný spínač

Keď je potrebné spotrebič vypnúť (poloha **0/vyp.**), spotrebič automaticky dobehne do optimálnej pozície pre výmenu nástavca.

MUM52...:

0/vyp. = Zastavenie

M = Impulzový spínač pri maximálnej rýchlosti, ovládací spínač pre požadované trvanie mixovania. Nastavenie **1-4**,
Prevádzková rýchlosť:

1 = nízka rýchlosť - pomalý chod

4 = vysoká rýchlosť - rýchly chod

MUM54.../MUM56...:

0/vyp. = Zastavenie

M = Impulzový spínač pri maximálnej rýchlosti, ovládací spínač pre požadované trvanie mixovania. Nastavenie **1-7**,

Prevádzková rýchlosť:

1 = nízka rýchlosť - pomalý chod

7 = vysoká rýchlosť - rýchly chod

4 Displej zap./vyp. (MUM54.../56...)

Je rozsvietený, keď je spotrebič v prevádzke (otočný spínač na **M** alebo **1-7**).

Bliká, pokiaľ spotrebič nefunguje správne, pokiaľ bola rozpojená elektronická poisťka alebo pokiaľ je spotrebič pokazený - viď časť „Riešenie problémov“.

5 Kryt pohonu

Pre zloženie krytu pohonu stlačte jeho zadnú časť a zložte kryt.

6 Pohon pre

- **priebehový strúhač a**

- **lis na citrusy (zvláštne príslušenstvo *)**.

Keď ho nepoužívate, nasadte kryt pohonu.

7 Pohon pre nástavce (miešacie metly,

šľahacie metly, háky na miesenie) a

mlynček na mäso (zvláštne príslušenstvo *)

8 Kryt pohonu mixéra

9 Pohon mixéra (zvláštne príslušenstvo *)

Keď ho nepoužívate, nasadte kryt pohonu.

10 Priestor na kábel

MUM52.../MUM54...: Kábel ukladajte do priestoru na kábel.

MUM56...: Automatické navíjanie kábla

Nádoba s nástavcami

11 Nerezová miešacia misa

12 Veko

Nástavce

13 Miešacia metla

14 Šľahacia metla

15 Hák na miesenie s deflektorom cesta

16 Taška na príslušenstvo

Pre uloženie nástavcov a strúhacích kotúčov.

Priebehový strúhač

17 Pretlačovač

18 Kryt s plniacim otvorom

19 Strúhacie kotúče

19a Otočný plátkovací kotúč - hrubý/tenký

19b Otočný strúhací kotúč - hrubý/jemný

19c Mriežkovaný kotúč - stredne-jemný

20 Unášač kotúča

21 Kryt s výstupným otvorom

Mixér *

22 Nádoba mixéra

23 Veko

24 Lievik

* Pokiaľ nie je príslušenstvo pribalené k produktu, môžete si ho zakúpiť v predajni alebo v zákazníkovi servise.

Prevádzkové pozície

Obr. **B**

Upozornenie!







Skôr ako budete spotrebič používať, pripojte nástavec/príslušenstvo ku správnej polohe a do správnej pozície - umiestnite ho do prevádzkovej pozície podľa tejto tabuľky. Výklopné rameno musí byť použité v každej prevádzkovej pozícii.

Poznámka

Výklopné rameno je vybavené funkciou „Easy Armlift“, ktorá podporuje pohyb výklopného ramena smerom hore.

Zvoľte prevádzkovú pozíciu:

- Stlačte tlačidlo pre odblokovanie a pohnite výklopným ramenom. Pohybu pomôžte rukou.
- Výklopným ramenom pohybujte, pokiaľ sa nedostane do požadovanej pozície.

Pozícia	Pohon		MUM52..	MUM54.. MUM56..
1	7		1-4	1-7
			1-4	1-7
			1-2	1-3
2	7	*	-	-
3	6		2-4	3-7
			2-4	3-7
4	9		3-4	5-7
	7		3-4	5-7

* Nasadte/zložte miešaciu metlu, šľahaciu metlu alebo hák na miesenie. Pridajte veľké množstvo ingrediencií.

Používanie spotrebiča

Nebezpečenstvo poranenia!

Nepripájajte sieťovú zástrčku, pokiaľ nevykonáte všetky prípravy na prácu so spotrebičom.

Upozornenie!

Spotrebič prevádzkujte len s príslušenstvom/nástavcami v pracovnej polohe. Nepoužívajte spotrebič naprázdno. Nevystavujte spotrebič alebo príslušenstvo zdrojom tepla. Jednotlivé diely nevkladajte do mikrovlnnej rúry.

- Spotrebič a príslušenstvo pred prvým použitím dôkladne vyčistite, viď „Čistenie a údržba“.

Dôležité upozornenie

Odporúčané referenčné hodnoty týkajúce sa prevádzkovej rýchlosti sa v týchto pokynoch na používanie vzťahujú ku spotrebičom s otočným spínačom so 7 nastaveniami. Hodnoty pre spotrebiče s otočným spínačom so 4 nastaveniami nájdete v zátvorkách za hodnotami pre otočný spínač so 7 nastaveniami. Tieto pokyny na používanie obsahujú nálepku s referenčnými hodnotami, ktoré sa týkajú prevádzkovej rýchlosti pri používaní nástavcov alebo príslušenstva. Odporúčame, aby ste si túto nálepku nalepili na spotrebič (**Obr. C**).

Príprava

- Základný spotrebič postavte na rovný a čistý podklad.
- Vytiahnite sieťový kábel (**Obr. D**).

MUM52../MUM54..

Priestor na kábel:
Kábel vytiahnite na požadovanú dĺžku.

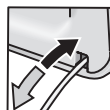

MUM56..

Automatické navíjanie kábla:
Kábel vytiahnite jedným ťahom až na požadovanú dĺžku (max. 100 cm) a pomaly ho uvoľnite; kábel je zaistený.
Skrátenie pracovnej dĺžky kábla:
Zľahka zatiahnite za kábel a nechajte navinúť až na požadovanú dĺžku. Potom za kábel opäť zľahka zatiahnite a pomaly ho uvoľnite; kábel je zaistený.



Varovanie!

Káblom nekrúťte. Pokiaľ je spotrebič vybavený automatickým navíjaním kábla, nezasúvajte kábel ručne. Pokiaľ sa kábel zasekne, kábel úplne vytiahnite a potom ho nechajte navinúť.

- Pripojte sieťovú zástrčku.

Nádoby a nástavce

Nebezpečenstvo poranenia rotujúcimi nástavcami

Počas prevádzky nikdy nesiahajte do nádoby. Kým uvediete spotrebič do prevádzky, nasadzte kryt (12)! Nevymieňajte nástroje, pokiaľ pohon nedobehne - keď spotrebič vypnete, pohon bude ešte krátky čas v chode a zastaví sa v pozícii pre výmenu nástavca. Pokiaľ sa spotrebič úplne nezastaví, nepohybujte výklopným ramenom. Z bezpečnostných dôvodov môže byť spotrebič prevádzkovaný len vtedy, keď sú nepoužívané pohony zaistené ochrannými krytmi pohonu (5, 8).

Upozornenie!

Nádobu používajte iba s týmto spotrebičom.

Miešacia metla (13)

na miešanie cesta, napr. cesto na koláč



Šľahacia metla (14)

na šľahanie snehu, smotany a ľahkého cesta, napr. piškótové cesto



Hák na miesenie (15)

na miesenie ťažkého cesta a vmiešavanie surovín, ktoré nemajú byť roztláčené (napr. hrozienka, kusy čokolády)



Práca s nádobou a s nástavcami

Obr. E

- Stlačte tlačidlo pre odblokovanie a umiestnite výklopné rameno do polohy 2. 
- Vložte nádobu:
 - Naklopte nádobu smerom dopredu a usadzte ju na miesto.
 - Otočte ju proti smeru hodinových ručičiek, pokiaľ nebude na mieste zaistená.
- V závislosti na požadovanej úlohe nasadzte miešaciu metlu, šľahaciu metlu alebo hák na miesenie, pokiaľ nebudú na mieste zaistené.

Poznámka:

Pokiaľ používate hák na miesenie, otáčajte deflektorom cesta tak dlho, pokiaľ nebude hák na miesenie zaistený na svojom mieste (Obr. E - 4b).

- Vložte do nádoby ingrediencie, ktoré potrebujete spracovať. 
- Stlačte tlačidlo pre odblokovanie a umiestnite výklopné rameno do polohy 1.
- Kryt opäť nasadzte.
- Nastavte otočný spínač na požadované nastavenie.

Naše odporúčanie:

- Miešacia metla:
najsťôr ingrediencie premiešajte pri nastavení 1 (1), potom zvolte nastavenie 7 (4)
- Šľahacia metla:
nastavenie 7 (4), potom ingrediencie vmiešajte pri nastavení 1 (1)
- Hák na miesenie:
najsťôr ingrediencie premiešajte pri nastavení 1 (1), potom ich mieste pri nastavení 3 (2)

Pridanie ďalších ingrediencií

- Vypnite spotrebič otočným spínačom.
- Otvorom na plnenie v kryte pridajte ďalšie ingrediencie.
alebo
- Zložte veko.
- Stlačte tlačidlo pre odblokovanie a umiestnite výklopné rameno do polohy 2. 
- Pridajte ingrediencie.

Po použití spotrebiča

- Vypnite spotrebič otočným spínačom.
- Sieťovú zástrčku vytiahnite zo zásuvky.
- Zložte veko.
- Stlačte tlačidlo pre odblokovanie a umiestnite výklopné rameno do polohy 2. 
- Zložte nástavec z pohonu.
- Vyberte nádobu.
- Všetky časti vyčistite, viď „Čistenie a údržba“.

Priebehový strúhač

Nebezpečenstvo poranenia

Nesiahajte na ostré nože a okraje strúhacích kotúčov. Strúhacie kotúče môžete chytiť iba za ich kraj. Pred nasadením/odpojením priebehového strúhača počkajte, pokiaľ sa pohon nezastaví a vytiahnite sieťovú zástrčku. Nesiahajte do otvoru na plnenie.

Varovanie!

Priebehový strúhač musí byť pred použitím úplne zmontovaný. Nikdy nemontujte priebehový strúhač na základnom spotrebiči. Priebehový strúhač používajte iba v uvedenej prevádzkovej pozícii.

Ochrana pred preťažením

Obr. F

Aby ste pri preťažení priebehového strúhača zabránili väčšiemu poškodeniu Vášho spotrebiča, je pohonná hriadeľ priebehového strúhača opatrená drážkou (núdzové miesto zlomenia). Pri preťažení sa pohonná hriadeľ zlomí v tomto mieste. Nový unášač strúhača s pohonnou hriadeľov si môžete zakúpiť v autorizovanom servise.

Kotúč na krájanie ovocia a zeleniny- hrubý/tenký



na plátkovanie ovocia a zeleniny.

Používajte pri nastavení 5 (3).

Označenie otočného kotúča:

„1“ pre stranu na hrubé plátky

„3“ pre stranu na tenké plátky

Varovanie!

Otočný kotúč nie je vhodný na krájanie tvrdého syra, chleba, zemiľ ani čokolády. Varené zemiaky môžete krájať iba vtedy, ak sú studené.



Otočný kotúč na strúhanie - hrubý/jemný

Na strúhanie zeleniny, ovocia a syrov okrem tvrdých syrov (napr. parmezánu). Používajte pri nastavení 3 (2) alebo 4 (3). Označenie kotúča na strúhanie:

„2“ pre stranu na hrubé strúhanie

„4“ pre stranu na jemné strúhanie

Varovanie!

Otočný kotúč na strúhanie nie je vhodný na strúhanie orechov. Mäkký syr strúhajte na hrubej strane s nastavením 7 (4).



Strúhadlo - stredne-jemný

Na strúhanie surových zemiakov a tvrdého syra (napr. parmezánu), studené čokolády a orechov. Používajte pri nastavení 7 (4).

Varovanie!

Strúhadlo nie je vhodné na strúhanie mäkkého syra a syrových plátok.

Práca s priebehovým strúhačom Obr. G

• Stlačte tlačidlo pre odblokovanie a umiestnite výklopné rameno do polohy 2.

• Vložte nádobu:

- Naklopte nádobu smerom dopredu a usadte ju na miesto.

- Otočte ju proti smeru hodinových ručičiek, pokiaľ nebude na mieste zaistená.

• Stlačte tlačidlo pre odblokovanie a

umiestnite výklopné rameno do polohy 3.

• Zložte kryt pohonu z pohonu priebehového strúhača (Obr. G-5a).

• Podržte unášač strúhača za dolný koniec, pritom musia obidve špičky smerovať hore.

• Na vrchol unášača strúhača nasadte opatrne krájací alebo strúhací kotúč (Obr. G-6a). Pri otáčacích kotúčoch dajte pozor na to, aby požadovaná strana smerovala hore.

• Uchopte unášač kotúča za horný koniec a nasadte do puzdra (Obr. G-6b).

• Nasadte veko (všimnite si značky) a otočte v smere hodinových ručičiek až nadoraz.

• Nasadte priebehový strúhač na pohon tak, ako je zobrazené na obrázku G-8, a otočte v smere hodinových ručičiek až nadoraz.

• Nastavte otočný vypínač na požadovaný stupeň.

• Potraviny, ktoré chcete spracovať, vložte do plniaceho otvoru a posúvajte vtláčadlom.

Varovanie!

Nedopustte, aby sa vo výstupnom otvore hromadili spracované ingrediencie.

Tip: Pre rovnomerný výsledok krájania spracúvajte tenké nakrájané potraviny po zväzkucho.

Poznámka: Pokiaľ sa spracované potraviny v priebehovom strúhači lepia, vypnite spotrebič, vytiahnite sieťovú poistku, počkajte, pokiaľ sa pohon nezastaví, zložte z priebehového strúhača kryt a vyprázdňte otvor na plnenie.

Po použití spotrebiča

• Vypnite spotrebič otočným spínačom.

• Otočte priebehovým strúhačom proti smeru hodinových ručičiek a zložte ho.

• Otočte krytom proti smeru hodinových ručičiek a zložte ho.

• Vyberte unášač s kotúčom. Zatlačte naň prstom pod hriadeľom pohonu (Obr. H).

• Jednotlivé diely vyčistite.

Mixér

Hrozí nebezpečnosť úrazu ostrými nožmi/rotujúcim pohonom!

Nikdy nesiahajte do nasadeného mixéra! Mixér zložte/nasadte len vtedy, pokiaľ je pohon zastavený! Mixér prevádzkujte len v zloženom stave a s nasadeným vekom.

Nebezpečnosť oparenia!

Pri spracovaní horúcich tekutín určených na mixovanie vystupuje para lievikom vo veku. Do mixéra nalejte maximálne 0,5 litra horúcej alebo peniacej tekutiny.

Varovanie!

Môže dôjsť k poškodeniu mixéra. Nespracúvajte hlboko zmrazené ingrediencie (okrem ľadových kociek). Nepoužívajte mixér naprázdno.

Práca s mixérom

- Stlačte tlačidlo pre odblokovanie a umiestnite výklopné rameno do polohy 4.
- Zložte kryt pohonu mixéra.
- Nasadte nádobu mixéra (značka na rukoväti musí byť zarovnaná so značkou na základnom spotrebiči) a otočte ju na doraz proti smeru hodinových ručičiek.
- Pridajte ingrediencie.
Maximálna kapacita - tekutiny = 1,25 litra
maximálna kapacita pre horúce alebo peniace tekutiny max. 0,5 litra;
optimálna kapacita pre spracovanie - pevné potraviny = 50 - 100 g;
- Nasadte kryt a otočte ním na doraz proti smeru hodinových ručičiek do rukoväti mixéra. Čap musí zacvaknúť.
- Nastavte otočný spínač na požadované nastavenie.

Obr. J



Pridanie ďalších ingrediencií (Obr. J-8)

- Vypnite spotrebič otočným spínačom.
- Zložte kryt a pridajte ingrediencie alebo
- vyberte lievik a postupne pridávajte pevné ingrediencie otvorom na plnenie alebo
- nalejte tekutinu lievikom.

Po použití spotrebiča

- Vypnite spotrebič otočným spínačom.
- Otočte mixér v smere hodinových ručičiek a rozložte ho.

Tip: Odporúčame vám vyčistiť mixér okamžite po použití.

Čistenie a údržba

Upozornenie!

Nepoužívajte abrazívne čistiace prostriedky. Mohlo by dôjsť k poškodeniu povrchov.

Čistenie základného spotrebiča

Nebezpečnosť úrazu elektr. prúdom!

Základný spotrebič nikdy neponárajte do vody a nikdy ho nedržte pod tečúcou vodou. Nepoužívajte parný čistič.

- Sieťovú zástrčku vytiahnite zo zásuvky.
- Základný spotrebič utrite vlhkou utierkou. V prípade potreby použite trochu čistiaceho prostriedku.
- Spotrebič potom utrite dosucha.

Čistenie nádoby a nástavcov

Nádobu aj nástavce môžete umývať v umývačke riadu. Umelohmotné časti do umývačky riadu netlačte silou, mohlo by dôjsť k ich zdeformovaniu.

Čistenie priebehového strúhača

Všetky časti priebehového strúhača môžete umývať v umývačke riadu.

Tip: Pre odstránenie červeného povlaku po spracovaní napr. mrkvy nalejte na utierku trochu oleja na varenie a touto utierkou z priebehového strúhača povlak vyčistite (nie z kotúčov). Potom priebehový strúhač opláchnite.

Čistenie mixéra

Hrozí nebezpeč. úrazu ostrými nožmi!

Nožov mixéra sa nedotýkajte holými rukami.

Nádobu mixéra, jeho veko a lievik môžete umývať v umývačke riadu.

Tip: Po spracovaní tekutín často stačí mixér vyčistiť, bez toho aby sa musel oddeliť od spotrebiča. Do nasadeného mixéra nalejte trochu vody s čistiacim prostriedkom. Na pár sekúnd mixér zapnite (nastavenie M). Vylejte vodu a mixér vypláchnite čistou vodou.



Dôležité upozornenie

V prípade potreby vyčistite tašku na príslušenstvo. Riadte sa pokynmi na údržbu v taške.

Čistenie mlynčeka na mäso

Všetky diely mlynčeka umývajte ručne pod tečúcou vodou (nie v umývačke, nie ponorenie na odmočenie). Nepoužívajte drsné čistiace prostriedky. Ihneď po umývaní osušte dierkovaný kotúč a nôž naolejujte potravinárskym olejom.

Uloženie



Hrozí nebezpečenstvo úrazu!

Keď spotrebič nepoužívate, vyťahnite jeho zástrčku zo zásuvky.

Obr. K

- Pre uloženie nástavcov a strúhacích kotúčov používajte tašku na príslušenstvo.
- Tašku na príslušenstvo ukladajte do nádoby.
- Pre skladovanie v originálnom obale viď Obr. L.

Obr. L

Riešenie problémov



Hrozí nebezpečenstvo úrazu!

Kým začnete riešiť problémy, vyťahnite sieťovú zástrčku zo zásuvky.



Dôležité informácie pre MUM54../MUM56..

Displej zap./vyp. bliká, pokiaľ spotrebič nefunguje správne, pokiaľ bola rozpojená elektronická poistka alebo pokiaľ je spotrebič poškodený.

Výklopné rameno musí byť použité v každej prevádzkovej pozícii.

Najskôr sa pokúste opraviť problém, ktorý sa objavil, s využitím nasledujúcich informácií.

Porucha

Spotrebič nie je možné spustiť.

Odstránenie

- Skontrolujte prívod elektrickej energie.
- Skontrolujte sieťovú zástrčku.
- Skontrolujte výklopné rameno. Je v správnej pozícii? Je zaistené?
- Mixér alebo nádobu naskrutkujte, ako najviac to pôjde.
- Nasadte kryt mixéra a naskrutkujte ho, ako najviac to pôjde.
- Nasadte kryty pohonu pre nepoužívané pohony.
- Je aktívna bezpečnostná poistka. Prepnite spotrebič na 0/vyp. a potom späť na požadované nastavenie.

Porucha

Spotrebič sa počas používania vypína. Bola aktivovaná funkcia ochrany proti preťaženiu. V spotrebiči ste spracovali veľmi veľké množstvo potravín naraz.

Odstránenie

- Spotrebič vypnite.
- Obmedzte spracované množstvo. Neprekračujte povolené množstvo (viď „Príklady použitia“).

Porucha

Keď bol pohon v prevádzke, omylom ste stlačili tlačidlo pre odblokovanie. Výklopné rameno sa vysunulo hore. Pohon sa vypol, ale nezastavil sa v polohe pre výmenu nástavca.

Odstránenie

- Nastavte otočný spínač do polohy **0/vyp.**
- Umiestnite výklopné rameno do polohy **1.**
- Zapnite spotrebič (nastavenie 1).
- Spotrebič opäť vypnite.
- Nástavec sa zastaví v polohe pre výmenu nástavca.



Porucha

Mixér sa nespustí alebo sa vypne počas použitia, pohon „hučí“. Nôž je zablokovaný.

Odstránenie

- Vypnite spotrebič a vyťahnite jeho zástrčku zo zásuvky.
- Odpojte mixér a odstráňte prekážku.
- Mixér opäť nasadte.
- Spotrebič opäť zapnite.



Dôležité upozornenie

Pokiaľ nie je možné poruchu opraviť, obráťte sa na zákaznícky servis.

Príklady použitia

Šľahačka

100 - 600 g

- Smotanu šľahajte šľahacou metlou na 1 ½ až 4 minúty s nastavením 7 (4) podľa množstva a vlastností smotany.



Vaječný bielok

1 až 8 vaječných bielkov

- Bielok šľahajte šľahacou metlou 4 až 6 minút s nastavením 7 (4).



Piškové cesto



Základný recept

2 vajcia
2-3 lyžice horúcej vody
100 g cukru
1 balíček vanilkového cukru
70 g múky
70 g kukuričného škrobu
V prípade potreby prášok do pečiva

- Ingrediencie (okrem múky a kukuričného škrobu) šľahajte šľahacou metlou pribl. 4 - 6 minút pri nastavení 7 (4), pokiaľ nevznikne pena.
- Otočte spínač na nastavenie 1 (1) a lyžičkou do nádoby nasypete presiatu múku a kukuričný škrob počas pribl. ½ až 1 minútu.

Maximálne množstvo: 2 x základný recept

Cesto na koláč



Základný recept

3 - 4 vajcia
200 - 250 g cukru
1 štipka soli
1 balíček vanilkového cukru alebo kôra z ½ citróna
200 - 250 g masla (izbová teplota)
500 g múky
1 balíček prášku do pečiva
125ml mlieka

- Všetky ingrediencie miešajte pribl. ½ minútu miešacou metlou pri nastavení 1 (1), potom pribl. 3 - 4 minúty pri nastavení 7 (4).

Maximálne množstvo: 1,5 x základný recept

Krehké cesto



Základný recept

125 g masla (izbová teplota)
100 - 125 g cukru
1 vajce
1 štipka soli
trochu citrónovej kôry alebo vanilkového cukru
250 g múky

V prípade potreby prášok do pečiva

- Všetky ingrediencie miešajte pribl. 1 minútu miešacou metlou pri nastavení 1 (1), potom pribl. 2- 3 minúty pri nastavení 6 (3).

Z 500 g múky:

- Všetky ingrediencie miešajte pribl. 1 minútu hákom na miesenie pri nastavení 1 (1), potom pribl. 3 - 4 minúty pri nastavení 3 (2).

Maximálne množstvo: 2 x základný recept

Kysnuté cesto



Základný recept

500 g múky
1 vajce
80 g tuku (izbová teplota)
80 g cukru
200 - 250 ml vlažného mlieka
25 g čerstvých kvasníc alebo 1 balíček sušených kvasníc
Kôra z ½ citróna

1 štipka soli

- Všetky ingrediencie miešajte pribl. 1 minútu hákom na miesenie pri nastavení 1, potom pribl. 3 - 6 minút pri nastavení 3 (2).

Maximálne množstvo: 1,5 x základný recept

Cesto na cestoviny



Základný recept

300 g múky
3 vajcia

- Všetky ingrediencie miešajte pribl. 3 - 5 minút pri nastavení 3 (2), pokiaľ nevznikne cesto.

Maximálne množstvo: 1,5 x základný recept

Chlebové cesto



Základný recept

750 g múky
2 balíčky sušeného droždia
2 čajové lyžičky soli
450-500 ml teplej vody

Všetky prísady spracujte hákom na miesenie cca ½ minúty na stupni 1, potom cca 4 až 5 minút na stupni 3 (2).

Majonéza



2 vajcia
2 lyžičky horčice
¼ l oleja
2 lyžice citrónovej šťavy alebo octu
1 štipka soli
1 štipka cukru

Ingrediencie musia mať rovnakú teplotu.

- Ingrediencie (okrem oleja) miešajte niekoľko sekúnd v mixéri pri nastavení 3 (2) alebo 4 (3).
- Prepnite mixér na stupeň 7 (4) a olej pomaly lejte lievikom a miešajte tak dlho, pokiaľ nevznikne majonéza.

Majonézu okamžite skonzumujte, NESKLADUJTE ju.

Medová pomazánka na chlieb



30 g masla (z ľadničky, 7°C)

190 g medu (z ľadničky, 7°C)

- Nakrájajte maslo na malé kúsky a vložte ho do mixéra.
- Pridajte med a miešajte počas 15 sekúnd pri nastavení 7 (4).

Likvidácia



Tento spotrebič je označený v súlade s európskou smernicou 2002/96 EG o starých elektrických a elektronických spotrebičoch (waste electrical and electronic equipment - WEEE). Táto smernica predstavuje základ pre účinné navrátenie a recykláciu starých elektrických spotrebičov platný v celej Európskej únii. O aktuálnych možnostiach likvidácie sa prosím informujte u svojho predajcu alebo na príslušnom miestnom úrade.

Záručné podmienky

Pre tento spotrebič platia záručné podmienky vydané našim príslušným zastúpením v danej krajine, v ktorej bol spotrebič zakúpený. Podrobné záručné podmienky môžete získať u predajcu, u ktorého ste spotrebič kúpili. Pre uplatnenie poskytnutia záruky je v každom prípade potrebné predloženie pokladničného dokladu.

Je potrebná opatrnosť pri manipulácii so sekacími čepeľami, osobitne keď sa čepeľ vyberá z misky, pri vyprázdňovaní a počas čistenia.

Deklarovaná hodnota emisie hluku tohto spotrebiča je 43 dB (A), čo predstavuje hladinu A akustického výkonu vzhľadom na referenčný akustický výkon 1pW.

Prípadné technické zmeny, tlačové chyby a odlišnosti vo vyobrazení sú vyhradené bez upozornenia. Aktuálny návod nájdete na webových stránkach www.bosch-home.com/sk

Voliteľné príslušenstvo



MUZ5ZP1

Lis na citrusy

Na lisovanie pomarančov, citrónov a grapefruitov.



MUZ5FW1

Mlynček na mäso

Na mletie čerstvého mäsa na sekanú alebo tatárske bifteky.

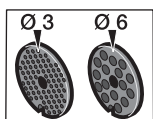

MUZ45LS1

Sada dierovaných kotúčov, jemný (3 mm), hrubý (6 mm)

Ku mlynčeku na mäso MUZ5FW1. Jemné kotúče na pasty a pomazánky, hrubý disk na údeniny a slaninu.

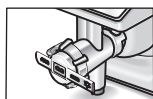

MUZ45SV1

Nástavec na strojové cesto

Ku mlynčeku na mäso MUZ5FW1.
S kovovou formou na 4 rôzne formičky na cesto.

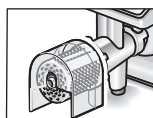

MUZ45RV1

Strúhadlo

Ku mlynčeku na mäso MUZ5FW1.
Na strúhanie orechov, mandlí, čokolády a suchých rožkov.

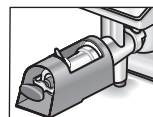

MUZ45FV1

Odšťavovač

Ku mlynčeku na mäso MUZ5FW1.
Na lisovanie mäkkého ovocia okrem malín, paradajok a šípok. Zároveň dochádza automaticky k odstráneniu stopiek a zrníčok z ríbezlí.

**MUZ45PS1**

Kotúč na hranolčky

K priebehovému strúhaču MUZ5DS1. Na krájanie surových zemiakov na hranolčky.

**MUZ45AG1**

Kotúč na ázijskú zeleninu

K priebehovému strúhaču MUZ5DS1. Krája ovocie a zeleninu na jemné rezance vhodné do ázijských zeleninových pokrmov.

**MUZ45RS1**

Mriežkovaný kotúč, hrubý

K priebehovému strúhaču MUZ5DS1. Na strúhanie surových zemiakov, napr. zemiakové placky alebo knedle.

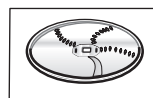
**MUZ45KP1**

Plátkovací kotúč na zemiaky

K priebehovému strúhaču MUZ5DS1. Na strúhanie surových zemiakov na vyprážané plátky, na plátkovanie ovocia a zeleniny na široké plátky.

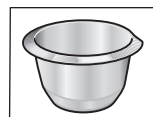
**MUZ5ER2**

Nerezová miešacia nádoba

V nádobe môže spracovať až 750 g múky s ďalšími ingredienciami.

**MUZ5MX1**

Plastový mixér

Na miešanie nápojov, výrobu ovocného a zeleninového pyré, na prípravu majonézy, krájanie ovocia, orechov a drvenie ľadových kociek.

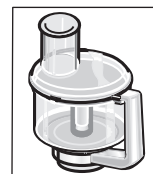
**MUZ5MM1 ***

Multi-mixér

Na krájanie bylín, zeleniny, jabĺk a mäsa, na krájanie mrkvy, reďkvičiek a syra, na strúhanie orechov a studenej čokolády.

Ak nie je niektoré príslušenstvo súčasťou dodávky, môžete si ho zakúpiť v predajni alebo zákaznickom servise.

Mlynček na mäso

Dodržiavajte návod na obsluhu kuchynského spotrebiča MUM5..!

Popis spotrebiča

Prosím, otvorte strany s obrázkami.

Obrázok **A**

- 1 Nástavec pre mlynček na mäso
 - a skrutkovací krúžok
 - b dierovaný kotúč (priemer otvoru 4,5 mm)
 - c nôž
 - d špirála s podávačom
 - e aretačná páka
 - f tesnenie
- 2 Plniaca nádoba
- 3 Nástroj na tlačenie potravín

Špeciálne príslušenstvo

- 4 Nástavec na lisovanie ovocia
- 5 Nástavec na striekané pečivo
- 6 Nástavec na strúhanie
- 7 Dierované kotúče (priemer otvoru 3 mm a 6 mm)

Obrázok **B**

Pracovná pozícia

Pre Vašu bezpečnosť

Bezpečnostné pokyny

Nesiahajte do plniacej šachty, na posúvanie vždy používajte nástroj na tlačenie. Deti držte v bezpečnej vzdialenosti od spotrebiča. Mlynček na mäso používajte len v uvedených pracovných pozíciách. Mlynček na mäso používajte iba v kompletne zloženom stave. Nástavce na mlynček nikdy nemontujte priamo na základnom spotrebiči. Mlynček na mäso nasadzujte/demontujte len v kľudovom stave pohonu. Spotrebič pred prvým použitím poriadne vyčistite, viď „Čistenie a údržba“.

Ochrana proti preťaženiu

Aby sa pri preťažení mlynčeka na mäso zabránilo väčším škodám na spotrebiči, je na podávači vrúbok (miesto zlomu). Pri preťažení sa podávač zlomí presne na tomto mieste. Podávač môžete jednoducho vymeniť. Nový podávač si môžete zakúpiť v zákazníckom servise.

- Odskrutkujte upevňovaciu skrutku na špirále.
- Vymeňte podávač.
- Upevňovaciu skrutku opäť dotiahnite.

Použitie



Dôležité upozornenie

V tomto návode odporúčané hodnoty pre pracovnú rýchlosť sa vzťahujú na spotrebič so 7- stupňovým otočným spínačom. Hodnoty pre spotrebiče so 4 stupňovým otočným spínačom nájdete v zátvorkách.

Nástavec pre mlynček na mäso

Na spracovanie surového alebo vareného mäsa, slaniny, hydiny a rýb.

- Nástavec na mlynček zložte v zobrazenom poradí (**obrázok B**). Skrutkovací krúžok pevne dotiahnite.
- Vložte tesnenie. Dbajte na správnu pozíciu (**obrázok C**).

Obrázok **D**

- Stlačte odisťovacie tlačidlo a výkyvné rameno dajte do pozície **4**. 
- Mlynček na mäso nasadíte na pohon. **Dbajte na pozíciu podávača k pohonu.** Podľa potreby podávač trochu otočte. Pritom nesmie byť skrutkovací krúžok veľmi dotiahnutý!
- Mlynček na mäso otáčajte v smere hodinových ručičiek.
- Aretačnú páku stlačte dolu.
- Teraz pevne dotiahnite skrutkovací krúžok.
- Nasadíte plniacu nádobu.
- Pod otvor, z ktorého vychádzajú pomleté potraviny, dajte misku alebo tanier.
- Zasuňte sieťovú zástrčku.
- Otočný spínač nastavte na stupeň 7 (4).
- Potraviny na spracovanie dajte do plniacej nádoby. Na posúvanie používajte nástroj na tlačenie.

Pozor!

V žiadnom prípade nespracúvajte kosti.

Tip: tatársky biftek pomelte dvakrát.

Po práci

- Spotrebič vypnite otočným spínačom.
- Uvoľnite aretačnú páku.
- Otáčajte mlynček v smere hodinových ručičiek a zložte ho.
- Mlynček na mäso vyčistite.

Čistenie a údržba



Pozor!

Nepoužívajte žiadne drsné čistiace prostriedky. Povrch by sa mohol poškodiť. Mlynček na mäso a jednotlivé časti nie sú vhodné na umývanie v umývačke riadu.

- Uvoľnite skrutkovací krúžok a zložte nástavec.
- Jednotlivé časti ručne umyte a ihneď vysušte.

Špeciálne príslušenstvo

(možnosť zakúpenia v obchode)

Pozor!

Diely príslušenstva vždy skladajte bez noža a dierovaného kotúča. Dodržiavajte všetky uvedené pokyny týkajúce sa „Pre Vašu bezpečnosť“, „Po práci“, príp. „Čistenie a údržba“.

Nástavec na lisovanie ovocia

Na lisovanie napr. bobúľ, paradajok, jablák, hrušiek, šípok (šípky pred lisovaním nechajte hodinu povariť). Získaný ovocný mušt je vhodný hlavne na prípravu lekváru.

Obrázok E

- Príprava je popísaná pri nastavci pre mlynček na mäso. Dbajte na potrebné jednotlivé časti a ich poradie pri zostavení nástavca na lisovanie ovocia.
- Najskôr uvoľnite upevňovaciu skrutku tak, aby mohol výlisok odtekať ešte vlhký.
- Potom upevňovaciu skrutku nastavte tak, aby výlisok vychádzal s požadovanou vlhkosťou.
- Potraviny na spracovanie vložte do plniacej nádoby. Na posúvanie používajte nástroj na tlačenie.
- Otočný spínač nastavte na stupeň 7 (4).

Nástavec na striekané pečivo

Na formovanie cesta na cukrovinky alebo krehkého cesta.

Obrázok F

- Príprava je popísaná pri nastavci pre mlynček na mäso. Dbajte na potrebné jednotlivé časti a ich poradie pri zostavení nástavca na striekané pečivo.
- Cesto na spracovanie dajte do plniacej nádoby. Na posúvanie používajte nástroj na tlačenie.
- Otočný spínač nastavte podľa konzistencie cesta na stupeň 4(2) alebo 5 (3).
- Vychádzajúce, vyformované cesto odoberte doštičkou. Keď cesto vychádza veľmi rýchlo, spotrebič nakrátko vypnite.

Nástavec na strúhanie

Na strúhanie mandlí, orechov a sušeného chleba alebo zemiľ.

Pozor!

Orechy a mandle spracujte len suché a v malých množstvách!

Obrázok G

- Príprava je popísaná pri nastavci pre mlynček na mäso. Dbajte na potrebné jednotlivé časti a ich poradie pri zostavení nástavca na strúhanie.
- Potraviny na spracovanie vložte do plniacej nádoby. Na posúvanie používajte nástroj na tlačenie.
- Otočný spínač nastavte podľa tvrdosti potraviny na stupeň 3(2) alebo 4 (3).

Odstránenie možných problémov

Ak má spotrebič poruchu, obráťte sa na náš zákaznícky servis.

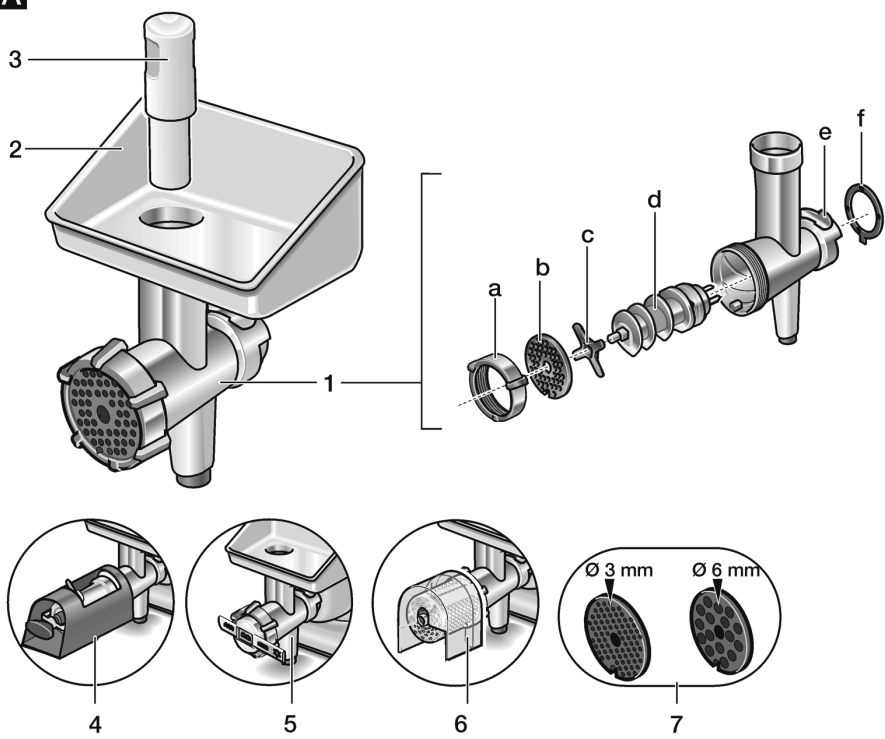
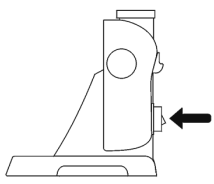
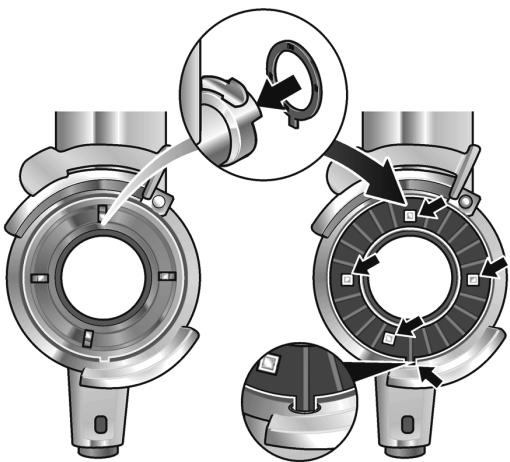
A**B****C**

D

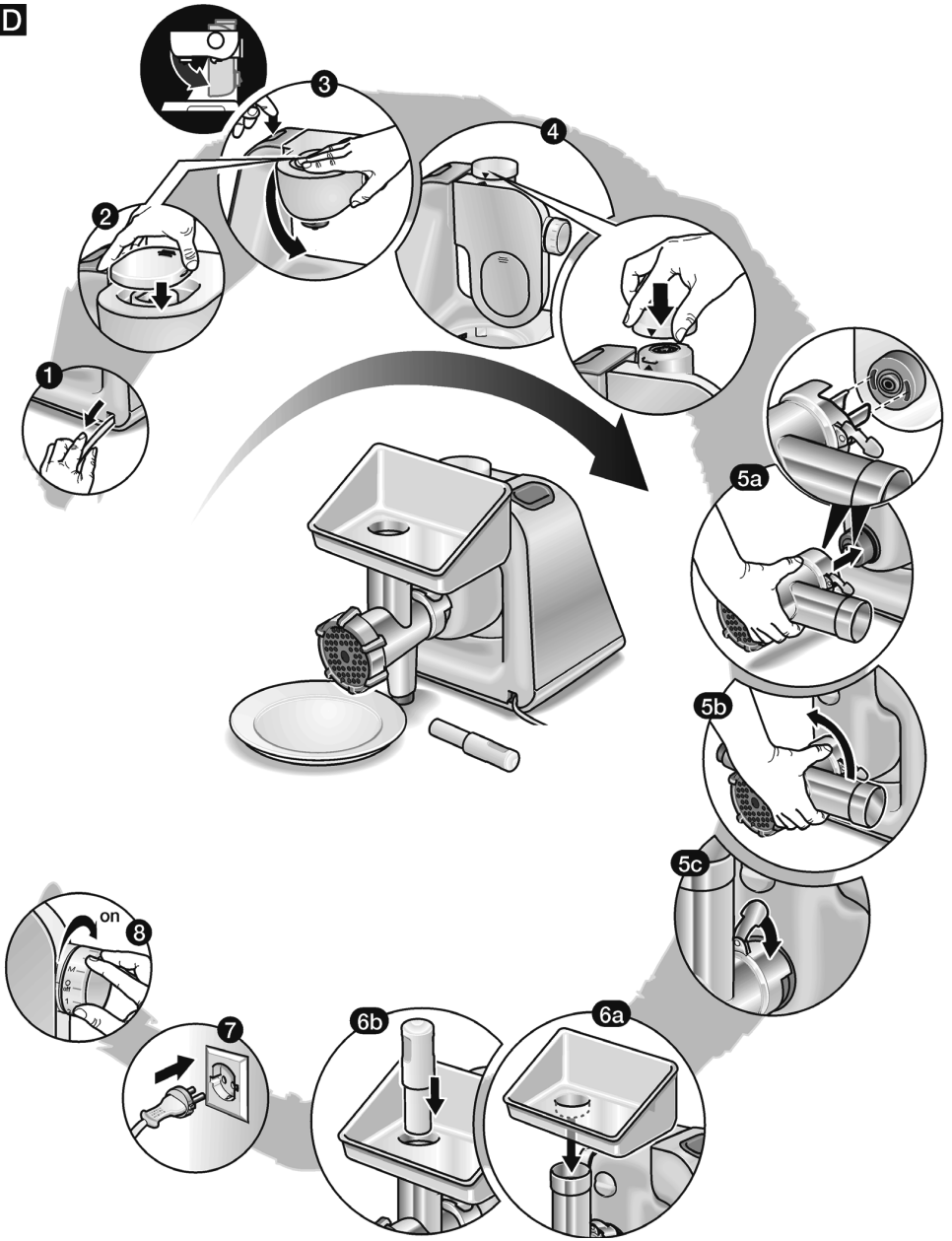

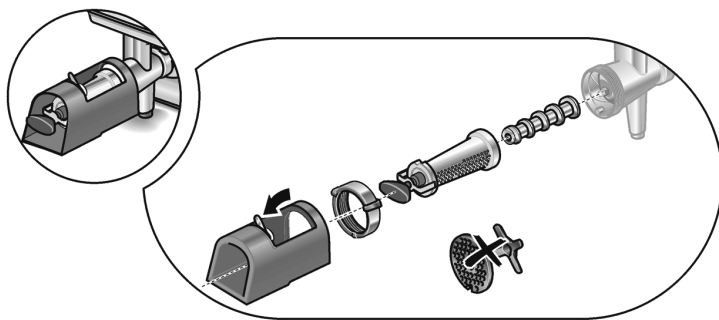
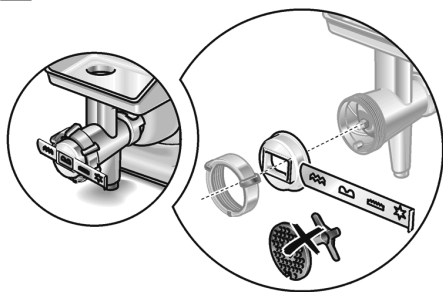
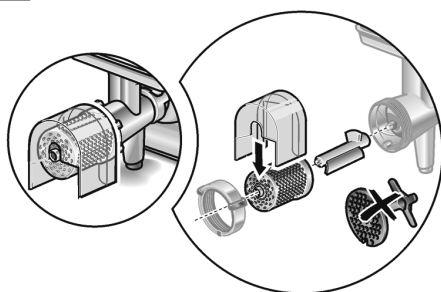
E**F****G**

**BOSCH**

Stvorené pre život

Záručný list

firmy BSH domácí spotřebiče s.r.o.

2 rokyzáruka od výrobcu
na všetky spotřebičeDovozca: **BSH domácí spotřebiče s.r.o.**

Radlická 350

158 00 Praha 5

Výrobok:	Produktové číslo: E-Nr. Poradové číslo: FD
Dátum predaja, pečiatka, podpis	Dátum montáže, pečiatka, podpis

Predajca je povinný úplne a čitateľne vyplniť všetky požadované údaje v záručnom liste v deň predaja spotrebiča. Neoddeliteľnou súčasťou tohto záručného listu je daňový doklad o predaji výrobku.

Záručný list je dokladom práv spotrebiteľa v zmysle Občianskeho zákonníka. Je súčasťou výrobku s výrobným číslom uvedeným na prednej strane tohto záručného listu, zvlášť v prípadoch dlhších než zákonom daná záručná lehota je záručný list jedným z dokázateľných prostriedkov práv užívateľa. Je v záujme spotrebiteľa, aby si skontroloval správnosť a úplnosť všetkých uvedených údajov, ako i to, či dostal od predajcu záručný list so správnym označením pre uvedený druh výrobku.

Odporúča sa, aby výrobky montoval a uviedol do prevádzky autorizovaný servis, ktorý poskytuje záruku odbornej montáže, predvedenie a preskúšanie výrobku.

Montáž a inštalácia spotrebiča musí byť vykonaná v súlade s vyhláškou ÚBP SR č. 718/2002 Z. z. súvisiacich predpisov a noriem v platnom znení.

Pred montážou výrobku je nutné, aby boli splnené všetky podmienky pre pripojenie na inžinierske siete podľa platných noriem a podľa návodu na použitie.

Zápisy o uskutočnených opravách:

Dátum objed. opravy	Dátum dokončenia	Číslo oprav. listu	Stručný opis poruchy

Upozornenie pre predajcov

Predajca je povinný dať zákazníkovi platný doklad o predaji, kde bude uvedený dátum predaja a označenie spotrebiča, a súčasťou dokladu o kúpe tovaru je správne a úplne vyplnený záručný list v deň predaja výrobku. V prípade predpredajnej reklamácie je potrebné predložiť riadne vyplnený reklamačný protokol.

Záručné podmienky

- na výrobok sa poskytuje záručná lehota **24 mesiacov** odo dňa zakúpenia výrobku kupujúcim
- spotrebiteľ je oprávnený chybu vytknúť do šiestich mesiacov od jej zistenia, najneskôr však do uplynutia záručnej lehoty
- pri reklamácií je podmienkou predložiť platný daňový doklad o kúpe výrobku (napr. pokladničný blok, faktúru a pod.)
- ak je výrobok používaný na iný než výrobcom stanovený účel alebo je výrobok používaný v rámci predmetu obchodnej činnosti, poskytuje sa záručná lehota 6 mesiacov odo dňa zakúpenia, keďže spotrebiče sú určené výhradne na použitie v domácnosti
- za chybu výrobku sa nepovažuje jeho nadmerné opotrebovanie a z toho vyplývajúce absencie niektorých pôvodných vlastností, ktoré boli spôsobené napr. zanedbaním bežnej údržby, čistenia, nadmerným používaním výrobku
- záručná lehota neplynie počas obdobia, keď kupujúci nemôže užívať tovar pre jeho chyby, za ktoré zodpovedá predávajúci
- ak nebude zistená žiadna porucha, na ktorú sa vzťahuje bezplatná záručná oprava, alebo bude zistená porucha nezavinená výrobcom, hradí náklady spojené s vyslaním servisného technika osoba, ktorá uplatnila nárok na túto opravu
- záručné opravy vykonávajú autorizované servisné strediská podľa zoznamu uvedeného v tomto záručnom liste

Právo na bezplatnú opravu výrobku na náklady BSH domáci spotrebiče s.r.o., organizačná zložka Bratislava, zaniká, ak:

- je nečitateľný výrobný štítok alebo na výrobku chýba,
- údaje na doklade o predaji sa líšia od údajov uvedených na výrobnom štítku spotrebiča,
- výrobok bol namontovaný v rozpore s návodom na montáž, prípadne nebol dodržaný súlad s platnými STN alebo s návodom na obsluhu,
- výrobok bol neodborne namontovaný alebo nebol uvedený do prevádzky organizáciou oprávnenou v zmysle vyhlášky ÚBP SR č. 718/2002 Z. z., platí pre plynové spotrebiče a spotrebiče s elektrickým napájaním 400 V, ako i pre spotrebiče dodávané bez elektrického kábla, prípadne bez elektrickej koncovky,
- bola vykonaná konštrukčná zmena alebo zásah do výrobku neoprávnenou osobou,
- porucha na výrobku vznikla použitím neoriginálnych náhradných dielov alebo príslušenstva,
- ide o poškodenie: mechanické, nadmernou záťažou, v dôsledku vodného kameňa, neodborného zapojenia, živelnou pohromou, vonkajšími vplyvmi a pod.

Vyhlasenie o hygienickej neškodnosti výrobku

Všetky výrobky distribuované spoločnosťou BSH domáci spotrebiče s.r.o., organizačná zložka Bratislava, prichádzajúce do styku s potravinami **spĺňajú požiadavky** o hygienickej neškodnosti podľa **európskej normy EC 1935/2004**. Toto vyhlásenie sa vzťahuje na všetky výrobky prichádzajúce do styku s potravinami uvedené v aktuálnom cenníku BSH domáci spotrebiče s.r.o., organizačná zložka Bratislava.

Symbol uvedený na výrobku alebo jeho obale upozorňuje na to, že výrobok po skončení jeho životnosti nepatrí k bežnému domácejmu odpadu, ale ho treba odovzdať do špeciálnej zberne odpadu na recyklovanie elektrických alebo elektronických spotrebičov.

Vašou podporou správnej likvidácie pomáhate opäť získať cenné suroviny a chrániť tak životné prostredie. Ďalšie informácie o recyklovaní tohto výrobku získate na miestnom úrade, v zberni odpadu alebo v združení Envidom, ktoré zabezpečuje zber, prepravu, spracovanie, recykláciu a ekologické zneškodňovanie elektroodpadu v zmysle zákona.



Uistenie dovozcu o vydaní vyhlásenia o zhode

Vážený zákazník,

Podľa zákona č. 264/1999 Z. z. Vás uistujeme, že na všetky výrobky distribuované spoločnosťou BSH domáci spotrebiče s. r. o. našim obchodným partnerom, bolo vydané prehlásenie o zhode v zmysle zákona č. 264/1999 Z. z. a príslušných nariadení vlády. Toto uistenie dovozcu o vydaní prehlásenia o zhode sa vzťahuje na všetky výrobky vrátane plynových spotrebičov, ktoré sú obsiahnuté v aktuálnom cenníku firmy BSH domáci spotrebiče s. r. o.

Kontakt na servis domácich spotrebičov BOSCH

Dodávateľ:

BSH domácí spotřebiče s.r.o. – organizačná zložka Bratislava

BSH domácí spotřebiče s.r.o.
Radlická 350
158 00 Praha 5

Príjem opráv:

Tel.: +421 244 450 808
Email: **opravy@bshg.com**

Objednávky príslušenstva a náhradných dielov:

Tel.: +421 244 452 041
Email: **dily@bshg.com**

Zákaznícke poradenstvo:

Tel.: +421 244 452 041
Email: **bosch.spotrebice@bshg.com**

Aktuálne informácie o servise nájdete na internetových stránkach **www.bosch-home.com/sk**.

Tu máte možnosť si dojednať opravu pomocou online formulára.

